

	<p>English</p> <ul style="list-style-type: none"> • Read Safety and Reference. • For the power supply and power consumption, refer to the label attached to the product. <p>Deutsch</p> <ul style="list-style-type: none"> • Bitte lesen Sie Sicherheitshinweise und Referenzen! • Informationen zur Stromversorgung und zum Stromverbrauch sind dem Etikett auf dem Gerät zu entnehmen. <p>Français</p> <ul style="list-style-type: none"> • Lire le document Sécurité et référence • Reportez-vous à l'étiquette apposée sur le téléviseur pour connaître l'alimentation et la consommation électrique. <p>Italiano</p> <ul style="list-style-type: none"> • Consultare la sezione Sicurezza e informazioni di riferimento. • Per l'alimentazione e il consumo di energia, consultare l'etichetta applicata sul prodotto. <p>Español</p> <ul style="list-style-type: none"> • Leer Seguridad y Referencias. • Para obtener información acerca de la fuente de alimentación y el consumo de energía, consulte la etiqueta del producto. <p>Português</p> <ul style="list-style-type: none"> • Consulte o manual de Segurança e Referência. • No que respeita à fonte de alimentação e ao consumo de energia, consulte a etiqueta mostrada no produto. <p>Nederlands</p> <ul style="list-style-type: none"> • Lees Veiligheid en referentie goed door. • Informatie over de stroomvoorziening en het stroomverbruik vindt u op het label op het product. <p>Ελληνικά</p> <ul style="list-style-type: none"> • Ανάγνωση Ασφάλεια και Αναφορά. • Για πληροφορίες σχετικά με την τροφοδοσία και την κατανάλωση ενέργειας, δείτε την ετικέτα του προϊόντος. <p>Slovenščina</p> <ul style="list-style-type: none"> • Preberite Varnostne informacije in napotki. • Podatke o napajanju in porabi energije si oglejte na nalepki izdelka. <p>Hrvatski</p> <ul style="list-style-type: none"> • Pročitajte Sigurnost i referencije. • Informacije o napajanju i potrošnji energije potražite na oznaci koja se nalazi na proizvodu. <p>Shqip</p> <ul style="list-style-type: none"> • Lexo Siguria dhe referencat • Për ushqimin me energji dhe konsumin e energjisë, shih etiketën e ngjitur në produkt. <p>Bosanski</p> <ul style="list-style-type: none"> • Pročitajte Sigurnost i upućivanje. • Informacije o napajanju električnom energijom i potrošnji električne energije možete pronaći na naljepnici koja se nalazi na proizvodu. <p>Македонски</p> <ul style="list-style-type: none"> • Прочитайте во Безбедносни информации и референтни материјали. • За напојувањето и потрошувачката на енергија, погледнете ја етикетата која е прикачена на производот. <p>Svenska</p> <ul style="list-style-type: none"> • Läs Säkerhet och referens. • För strömförsörjning och strömförbrukning, se etiketten på produkten. 	<p>Magyar</p> <ul style="list-style-type: none"> • Lásd: Biztonsági óvintézkedések. • A tápellátásra és az áramfogyasztásra vonatkozó adatok a készülékre ragasztott címkén találhatóak. <p>Polski</p> <ul style="list-style-type: none"> • Przeczytaj Zasady bezpieczeństwa i informacje dodatkowe. • Dokładne informacje o zasilaniu i zużyciu energii są umieszczone na etykietce znajdującej się na produkcie. <p>Česky</p> <ul style="list-style-type: none"> • Přečtěte si část Bezpečnost a reference. • Informace o napájení a příkonu naleznete na štítku připevněném k výrobku. <p>Slovenčina</p> <ul style="list-style-type: none"> • Prečítajte si časť Bezpečnosť a odkazy. • Informácie o zdroji napájania a spotrebe elektrickej energie nájdete na štítku pripojenom k zariadeniu. <p>Română</p> <ul style="list-style-type: none"> • Citiți Siguranță și referințe. • Pentru sursa de alimentare și consumul de energie, consultați eticheta atașată pe produs. <p>Български</p> <ul style="list-style-type: none"> • Прочетете Безопасност и справки. • Направете справка с етикета на продукта за електрозахранването и консумацията на енергия. <p>Eesti</p> <ul style="list-style-type: none"> • Lugege jaotist Ohutus ja viited. • Toiteallika ja energiatarbe kohta saate teavet tootele kinnitatud märgiselt. <p>Lietuvių k.</p> <ul style="list-style-type: none"> • Perskaitykite Saugumas ir nuorodos. • Informacijos apie maitinimą ir energijos sąnaudas rasite etiketėje ant gaminio. <p>Latviešu</p> <ul style="list-style-type: none"> • Izlasiet Drošībai un uzzīņai. • Informāciju par elektroenerģijas padevi un patēriņu skatiet izstrādājuma pievienotajā etiķetē. <p>Srpski</p> <ul style="list-style-type: none"> • Pročitajte Bezbednost i informacije. • Da biste saznali informacije u vezi sa napajanjem i potrošnjom energije, pogledajte oznaku na proizvodu. <p>Norsk</p> <ul style="list-style-type: none"> • Les Sikkerhet og referanse. • Hvis du vil ha informasjon om strømforsyning og strømforbruk, kan du se på etiketten som er festet på produktet. <p>Dansk</p> <ul style="list-style-type: none"> • Læs Sikkerhed og Reference. • Du kan få oplysninger om strømforsyning og strømforbrug på mærket, der sidder på produktet. <p>Suomi</p> <ul style="list-style-type: none"> • Lue Turvatoimet ja viittaukset. • Tietoja virtalähteestä ja virrankulutuksesta on laitteeseen kiinnitetystä tarrasta.
--	--	---

العربية
• قراءة الأمان والمرجع.
• لمعرفة المزيد حول مصدر الإمداد بالطاقة المطلوب ومعايير استهلاك الطاقة، راجع الملصق الموجود على المنتج.

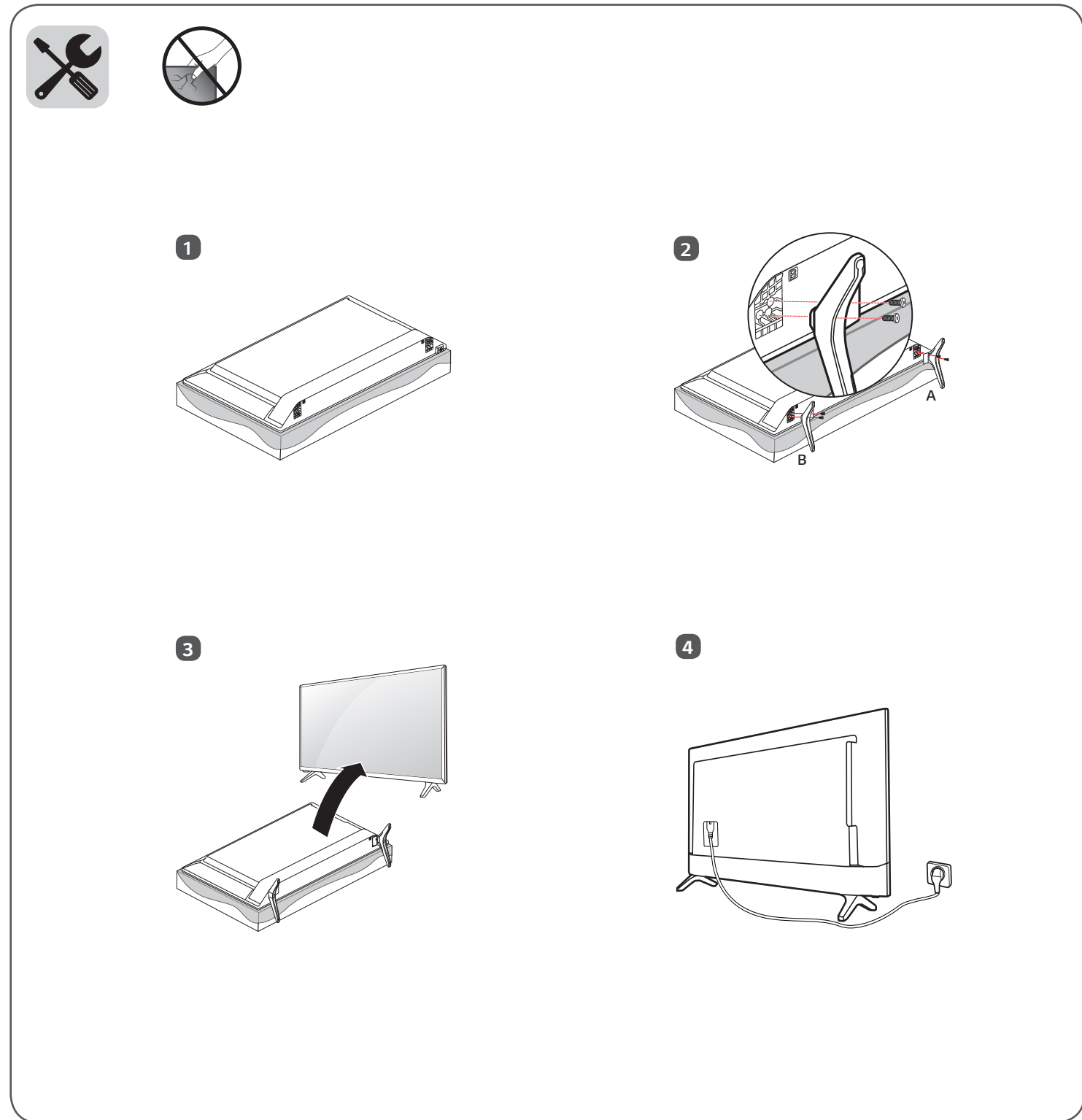

⊕ : Depending on model / Abhängig vom Modell / Selon le modèle / In base al modello / En función del modelo / Dependendo do modelo / Afhankelijk van het model / Ανάλογα με το μοντέλο / Odvisno od modela / Típusfüggő / Zależnie od modelu / Závisí na modelu / V závislosti od modelu / În funcție de model / В ЗАВИСИМОСТ ОТ МОДЕЛА / Sõltub mudelist / Priklauso nuo modelio / Atkarībā no modeļa / U zavisnosti od modela / Ovisno o modelu / Në varësi të modelit / Ovisno o modelu / Во зависимость од моделот / Beroende på modell / Avhengig av modell / Afhængigt af modellen / Mallin mukaan / حسب الطراز





ANTENNA/
CABLE IN

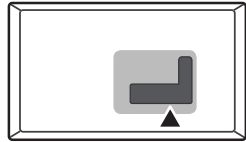

Satellite IN



PCMCIA CARD SLOT

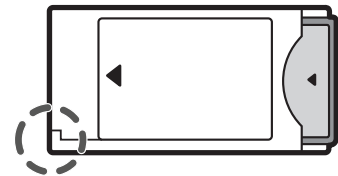

HDMI IN



USB IN



COMPONENT IN

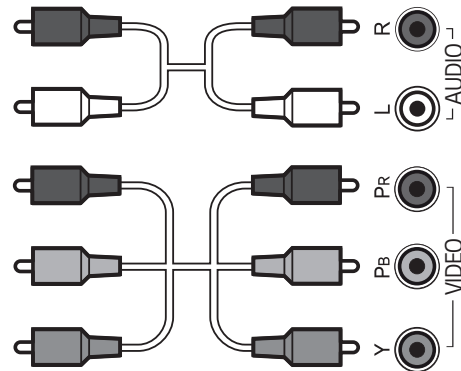
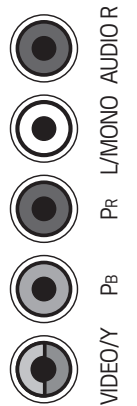

AV IN

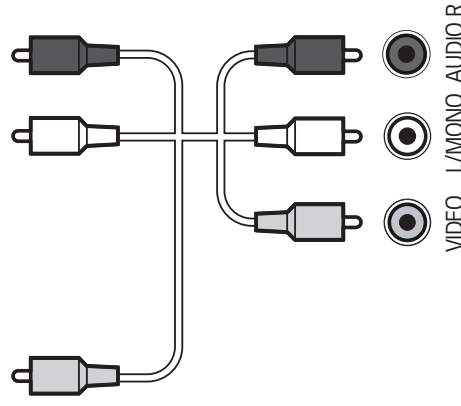
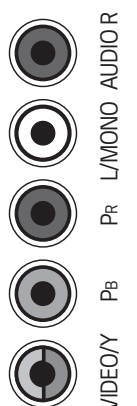

OPTICAL DIGITAL
AUDIO OUT

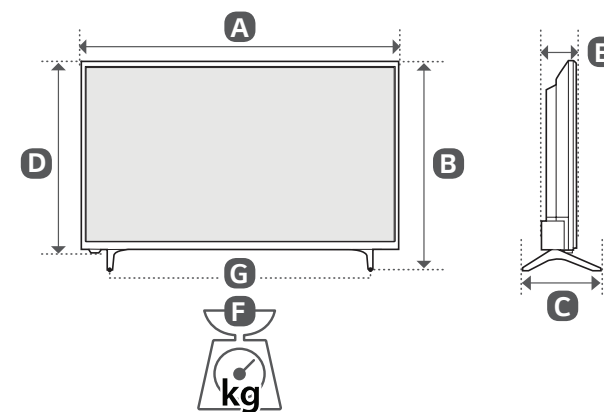
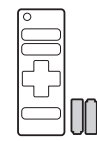
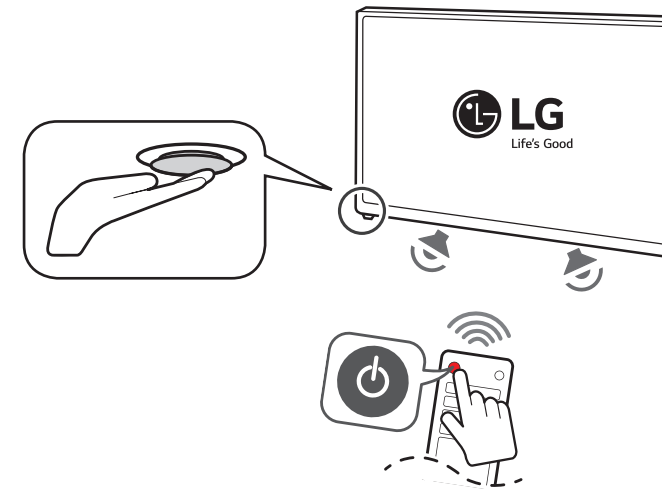

	A	B	C	D	E	F	F-G
	(mm)			(kg)			
32LK500BPLA	728	475	182.4	436	77.8	5.0	4.9
43LK5000PLA	970	624	219.5	569	77.8	8.4	8.3
28TK430V-PZ	635	427	182.4	387	77.8	4.0	3.9

Power requirement

AC 100-240 V - 50 / 60 Hz



MANUEL D'UTILISATION

Sécurité et référence

Téléviseur LED*

* Le téléviseur LED de LG combine un écran LCD et un rétroéclairage LED.

Veillez lire attentivement ce manuel avant de mettre en service votre produit et conservez-le afin de pouvoir vous y référer ultérieurement.

www.lg.com

Copyright © 2018 LG Electronics Inc. Tous droits réservés.

Avertissement! Consignes de sécurité

FRANÇAIS



AVERTISSEMENT : AFIN DE RÉDUIRE LE RISQUE D'ÉLECTROCUTION, NE RETIREZ PAS LE CAPOT (OU L'ARRIÈRE). AUCUNE PIÈCE N'EST RÉPARABLE PAR L'UTILISATEUR LUI-MÊME. CONFIEZ L'ENTRETIEN DE CET APPAREIL À UN PERSONNEL QUALIFIÉ.

 Ce symbole est destiné à prévenir l'utilisateur de la présence d'une « tension dangereuse » non isolée dans le boîtier du produit. Cette tension peut être d'amplitude suffisante pour constituer un risque d'électrocution.

 Ce symbole est destiné à prévenir l'utilisateur que des instructions importantes sur le fonctionnement et l'entretien (réparation) de l'appareil se trouvent dans la documentation.

AVERTISSEMENT : AFIN DE RÉDUIRE LE RISQUE D'INCENDIE ET D'ÉLECTROCUTION, N'EXPOSEZ PAS LE PRODUIT À LA PLUIE OU À L'HUMIDITÉ.

- POUR PRÉVENIR TOUT RISQUE D'INCENDIE, TENEZ LES BOUGIES OU AUTRES OBJETS À FLAMMES NUES ÉLOIGNÉS DE CE PRODUIT EN TOUT TEMPS.
- **N'installez pas la TV et la télécommande dans les environnements suivants :**
 - Évitez d'exposer l'appareil à la lumière directe du soleil.
 - Une zone fortement humide comme une salle de bain.
 - À proximité d'une source de chaleur comme une cuisinière et tout autre appareil produisant de la chaleur.
 - À proximité d'un plan de travail de cuisine ou d'un humidificateur où elles pourraient facilement être exposées à la vapeur ou à l'huile.
 - Une zone exposée à la pluie et au vent.
 - N'exposez pas l'appareil à la pluie ou aux éclaboussures. Ne placez pas d'objets contenant du liquide (tels qu'un vase, une tasse, etc.) sur ou au-dessus de ce produit (par exemple, sur une étagère au-dessus de l'unité).
 - N'installez pas le téléviseur à proximité d'objets inflammables, comme de l'essence ou des bougies. N'exposez pas directement le téléviseur à l'air conditionné.
 - N'installez pas l'appareil dans un endroit excessivement poussiéreux.

Le non-respect de cette consigne peut provoquer un incendie, un choc électrique, une combustion/explosion, un dysfonctionnement ou une déformation du produit.

• Ventilation

- Installez le téléviseur dans un endroit bien aéré. Évitez les espaces fermés, tels qu'un meuble de bibliothèque.
- N'installez pas le produit sur un tapis ou un coussin.
- Évitez de bloquer ou de couvrir le produit avec un tissu ou autre matériau lorsque l'unité est branchée.
- Évitez de toucher les ouvertures de ventilation. Lors de l'utilisation prolongée du téléviseur, les ouvertures de ventilation peuvent surchauffer.
- Protégez le câble d'alimentation contre les mauvais traitements physiques ou mécaniques, la torsion, la pliure, le pincement, et évitez qu'il ne puisse être pris dans une porte ou que l'on puisse marcher dessus. Vérifiez soigneusement les fiches, les prises murales et les points de sortie du cordon de l'appareil.
- Ne déplacez pas le téléviseur tant que le cordon d'alimentation est branché.
- N'utilisez pas de cordon d'alimentation endommagé ou déformé.
- Veillez à tenir le cordon d'alimentation par la fiche pour le débrancher. Ne tirez pas sur le cordon d'alimentation pour débrancher le téléviseur.
- Ne branchez pas trop d'appareils à la même prise secteur pour éviter les risques d'incendie ou de choc électrique.
- **Déconnexion de l'appareil de l'alimentation principale**
 - La fiche d'alimentation est l'élément de déconnexion. En cas d'urgence, la fiche d'alimentation doit rester facilement accessible.
- Ne laissez pas les enfants grimper sur la TV ou s'agripper dessus. Dans le cas contraire, la TV risque de tomber ce qui peut entraîner des blessures graves.
- **Mise à la terre de l'antenne extérieure** (peut varier selon le pays) :
 - Si une antenne extérieure est installée, respectez les précautions suivantes. Un système d'antenne extérieure ne doit pas être installé à proximité de lignes électriques aériennes ou autres lumières ou circuits électriques. Il ne doit pas entrer en contact avec des lignes ou circuits électriques au risque d'entraîner un décès ou des blessures graves.
Assurez-vous que le système d'antenne est mis à la terre pour assurer une certaine protection contre les surtensions et l'accumulation des charges statiques. La section 810 du National Electrical Code (NEC) aux États-Unis fournit des informations concernant la mise à la terre correcte de l'antenne et de la structure porteuse, la mise à la terre du câble d'entrée à une unité de décharge d'antenne, la taille des conducteurs de terre, l'emplacement de l'unité de décharge d'antenne, la connexion et les prérequis des électrodes de terre.
Mise à la terre d'une antenne selon le National Electrical Code, ANSI/NFPA 70

- **Mise à la terre** (ne s'applique pas aux appareils ne nécessitant pas de mise à la terre.)
 - Un téléviseur muni d'une fiche électrique secteur mise à la terre avec trois broches doit être branché sur une prise secteur mise à la terre avec trois broches. Veillez à brancher le câble de mise à la terre pour éviter les chocs électriques.
- Ne touchez jamais cet appareil ou cette antenne pendant un orage. Vous pourriez vous électrocuter.
- Assurez-vous que le cordon d'alimentation est bien branché au téléviseur et à la prise murale. Si ce n'est pas le cas, la fiche d'alimentation et la prise risquent d'être endommagées. Dans des situations extrêmes, un incendie peut se déclarer.
- N'insérez pas d'objets métalliques ou inflammables dans le produit. Si un corps étranger tombe dans le produit, débranchez le cordon d'alimentation et contactez le service client.
- Ne touchez pas le bout du cordon d'alimentation lorsqu'il est branché. Vous risqueriez de subir un choc électrique.
- **Si vous êtes confronté à l'une des situations suivantes, débranchez immédiatement le produit et contactez votre service client local.**
 - Le produit a été endommagé.
 - Si de l'eau ou une autre substance pénètre dans le produit (adaptateur secteur, cordon d'alimentation ou téléviseur).
 - Si vous sentez de la fumée ou toute autre odeur émanant du téléviseur.
 - Pendant les orages ou lorsque l'appareil n'est pas utilisé pendant un long moment.

Même si le téléviseur est éteint via la télécommande ou un bouton, l'alimentation secteur est connectée à l'unité si elle n'est pas débranchée.
- N'utilisez pas d'appareil électrique à haute tension à proximité du téléviseur (par exemple, un tue-mouches électrique). Cela pourrait endommager le produit.
- N'essayez pas de modifier ce produit sans une autorisation écrite de LG Electronics. Un incendie accidentel ou un choc électrique peuvent se produire. Contactez votre service client local pour tout service ou réparation. Des modifications non autorisées peuvent annuler le droit de l'utilisateur à utiliser ce produit.
- Utilisez uniquement des pièces/accessoires approuvés par LG Electronics. Le non-respect de cette consigne peut provoquer un incendie, un choc électrique, un dysfonctionnement ou des dommages au produit.
- Ne démontez pas l'adaptateur secteur ou le câble d'alimentation. Le non-respect de cette consigne peut provoquer un incendie ou une électrocution.
- Manipulez l'adaptateur avec précaution pour éviter de le faire tomber ou de l'abîmer. Un impact pourrait endommager l'adaptateur.
- Pour réduire les risques d'incendie ou de choc électrique, ne touchez pas le téléviseur avec les mains mouillées. Si le cordon d'alimentation est mouillé ou couvert de poussière, séchez intégralement la prise d'alimentation ou essuyez la poussière.

- **Batteries**
 - Rangez les accessoires (batterie, etc.) dans un endroit sûr hors de la portée des enfants.
 - Ne court-circuitez pas les batteries, ne les démontez pas et ne les laissez pas surchauffer. Ne jetez pas les batteries dans un feu. N'exposez pas les piles à une température excessive.
- **Déplacement**
 - Lorsque vous déplacez le produit, assurez-vous qu'il est éteint, débranché et que tous les câbles ont été retirés. Il faut deux (2) personnes ou plus pour porter un téléviseur de grande taille. Ne vous appuyez pas sur le panneau avant du téléviseur et n'appliquez aucune pression dessus. Vous risqueriez d'endommager le produit ou de vous exposer à un risque d'incendie ou de blessure.
- Ne laissez pas le matériau d'emballage anti-humidité ou l'emballage en vinyle à la portée des enfants.
- Évitez tout impact ou chute d'objets sur l'appareil, et ne laissez rien tomber sur l'écran.
- N'appuyez pas fortement sur le panneau avec la main ou un objet pointu tel qu'un clou, un crayon ou un stylo. Ne rayez pas le panneau. Cela risquerait d'endommager l'écran.
- **Nettoyage**
 - Lorsque vous nettoyez le produit, débranchez le cordon d'alimentation et essuyez délicatement la surface avec un chiffon doux et sec. Ne pulvérisez pas d'eau ou autre liquide directement sur le téléviseur. N'utilisez jamais de produit pour vitre, de désodorisant, d'insecticide, de lubrifiant, de cire pour voiture ou industrielle, d'abrasif, de diluant, de benzène, d'alcool, etc., car ces produits risqueraient d'endommager le produit et / ou son écran. Le non-respect de cette consigne peut provoquer un choc électrique ou endommager le produit.

Préparation

- Si le téléviseur est mis sous tension pour la première fois depuis son expédition depuis l'usine, l'initialisation peut prendre quelques minutes.
- L'image présentée peut être différente de votre téléviseur.
- L'affichage à l'écran de votre TV peut différer légèrement de celui qui est présenté dans ce manuel.
- Les menus et options disponibles peuvent être différents selon la source d'entrée ou le modèle de produit utilisé.
- De nouvelles fonctionnalités pourront être ajoutées ultérieurement à ce téléviseur.
- Le téléviseur doit être raccordé à une prise électrique facile d'accès située à proximité. Le bouton marche/arrêt n'est pas présent sur tous les modèles de produit. Pour éteindre ces appareils, il est nécessaire de débrancher le cordon d'alimentation.
- Les éléments fournis avec votre produit diffèrent en fonction du modèle choisi.
- Les caractéristiques des produits ou le contenu de ce manuel peuvent être modifiés sans préavis en cas de mise à jour des fonctions.
- Pour une connexion optimale, les câbles HDMI et les périphériques USB doivent comporter des connecteurs d'une épaisseur inférieure à 10 mm et d'une largeur inférieure à 18 mm. Utilisez une rallonge prenant en charge USB 2.0 si le câble USB ou la clé USB ne s'adapte pas au port USB de la TV.

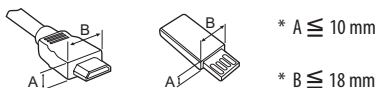

* A ≤ 10 mm

* B ≤ 18 mm

- Utilisez un câble certifié sur lequel est apposé le logo HDMI.
- Si vous utilisez un câble non certifié HDMI, l'écran peut ne pas s'afficher ou une erreur de connexion peut survenir. (Types de câbles HDMI recommandés)
 - Câble HDMI[®]/TM haute vitesse (max. 3 m)
 - Câble HDMI[®]/TM haute vitesse avec Ethernet (max. 3 m)
- Utilisation de la ferrite (Selon le modèle)
 - La ferrite peut être utilisée pour réduire les ondes électromagnétiques dans le cordon d'alimentation. Enroulez une seule fois le cordon d'alimentation autour de la ferrite.

[Côté du mur]

[Côté du téléviseur]

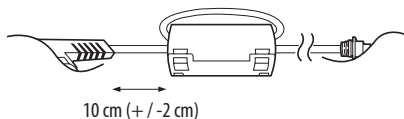

10 cm (+ / - 2 cm)

Achat séparé

Des articles vendus séparément peuvent faire l'objet de remplacements ou de modifications sans préavis dans le but d'améliorer la qualité du produit. Contactez votre revendeur pour vous procurer ces articles. Ces périphériques fonctionnent uniquement avec certains modèles.

Le nom ou le design du modèle peut changer en cas de mise à niveau des fonctions du produit, des conditions de diffusion ou des politiques de confidentialité du fabricant. (Selon le modèle)

Support mural

Veillez à utiliser des vis et un support mural conformes aux normes VESA. Les dimensions standard des kits de support mural sont indiquées dans le tableau suivant.

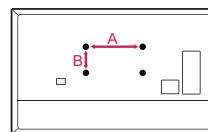

Modèle	32LK50*	43LK50*
VESA (A x B) (mm)	100 x 100	200 x 200
Vis standard	M4	M6
Nombre de vis	4	4
Support mural	LSW140B	LSW240B MSW240
Modèle	28TK43*	
VESA (A x B) (mm)	100 x 100	
Vis standard	M4	
Nombre de vis	4	
Support mural	RW120	

Soulever et déplacer la TV

Lisez les consignes suivantes afin d'éviter de rayer ou d'endommager la TV en la déplaçant, en la soulevant ou en la transportant, quels que soient le type et les dimensions de l'appareil.

- Nous vous recommandons de déplacer la TV dans sa boîte ou son emballage d'origine.
- Avant de déplacer ou de soulever la TV, déconnectez le câble d'alimentation et tous les câbles.
- Lorsque vous soulevez la TV, orientez l'écran à l'opposé de vous pour éviter de l'endommager.



- Tenez fermement la TV par le côté et le bas du cadre. Veillez à ne pas la tenir par la partie transparente, le haut-parleur ou la zone de la grille du haut-parleur.

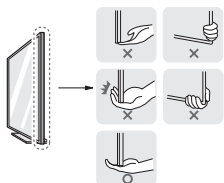

- Si votre téléviseur est volumineux, faites-vous aider par une autre personne.
- Lorsque vous transportez la TV, tenez-la comme indiqué sur l'illustration suivante.



- Lorsque vous transportez la TV, ne l'exposez pas à des secousses ou à des vibrations excessives.
- Lorsque vous transportez la TV, maintenez-la à la verticale, sans la coucher sur le côté ni l'incliner vers la gauche ou la droite.
- N'exercez pas une pression excessive qui pourrait plier le châssis car cela pourrait endommager l'écran.
- Lorsque vous manipulez le téléviseur, assurez-vous de ne pas endommager les boutons.



- Évitez toujours de toucher l'écran, car vous risqueriez de l'endommager.
- Ne déplacez pas le téléviseur en le tenant par le clip de gestion des câbles car ce dernier peut se briser et ainsi occasionner des blessures ainsi que des dommages au téléviseur.
- Pour fixer le support au téléviseur, placez l'écran face vers le bas sur une table ou sur une surface plane munie d'une protection pour éviter de le rayer.

Installation sur une table

- 1 Soulevez et positionnez la TV à la verticale sur une table.
 - Laissez au moins 10 cm entre le mur et le moniteur pour assurer une bonne ventilation.

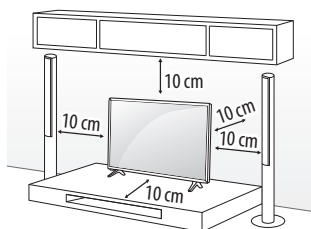

(Selon le modèle)

- 2 Branchez le cordon d'alimentation sur une prise murale.



- Veillez à ne pas appliquer de substances étrangères (huiles, lubrifiants, etc.) sur les vis lors de l'assemblage du produit. (Vous pourriez endommager le produit.)
- Si vous installez la TV sur un support, veillez à empêcher le produit de se renverser. Dans le cas contraire, le produit risque de tomber, ce qui peut entraîner des blessures.
- Afin d'optimiser la sécurité et la durée de vie du produit, n'utilisez pas d'éléments non agréés.
- La garantie ne couvre pas les dommages ou les blessures dus à l'utilisation d'éléments non agréés.
- Assurez-vous que les vis sont placées et serrées correctement. (Si les vis ne sont pas correctement serrées, le téléviseur pourrait s'incliner après son installation.) Ne serrez pas les vis en forçant excessivement, sous peine de les abîmer et de finir par les desserrer.

Fixation du téléviseur au mur

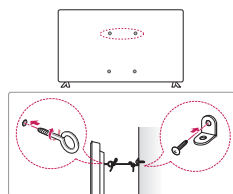

(Selon le modèle)

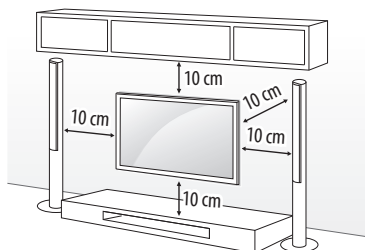

(Selon le modèle)

FRANÇAIS

1 Insérez et serrez les boulons à œil, ou les supports et les boulons à l'arrière de la TV.

- Si des boulons sont insérés dans les trous des boulons à œil, dévissez d'abord ces boulons.

2 Fixez les supports muraux avec les boulons sur le mur. Ajustez le support mural et les boulons à œil à l'arrière de la TV.

3 Attachez les boulons à œil et les supports muraux avec un cordon solide. Le cordon doit rester en position horizontale par rapport à la surface plane.

- Utilisez un support ou un meuble d'une largeur et d'une résistance suffisante pour soutenir en toute sécurité la TV.
- Les supports, les boulons et les cordons ne sont pas fournis. Pour en savoir plus sur les accessoires en option, contactez votre revendeur.



- Procédez à l'inverse du processus de fixation pour retirer le support avant d'installer la TV sur un support mural.
- Pour plus d'informations sur les vis et les supports de montage mural, référez-vous à la section sur les achats séparés.
- Si vous essayez de monter le produit sur un mur, fixez une interface de montage VESA standard (pièces en option) à l'arrière du produit. Lorsque vous installez le poste à l'aide d'un support mural (pièces en option), fixez-le solidement pour éviter qu'il ne tombe.
- Lorsque vous fixez un téléviseur au mur, veillez à ne pas utiliser les câbles d'alimentation ou de signal qui pendent à l'arrière pour l'accrocher.
- N'installez pas le produit sur un mur où il est susceptible d'être exposé à de l'huile ou à de la vapeur d'huile. Cela pourrait endommager le produit et provoquer sa chute.
- La longueur de la vis de la surface externe du cache arrière doit être inférieure à 8 mm. (28TK43* uniquement)

Montage mural

Prenez les précautions nécessaires pour fixer le support mural (en option) à l'arrière de la TV et installez-le sur un mur solide perpendiculaire au sol. Contactez un personnel qualifié pour fixer la TV sur d'autres matériaux de construction. Pour l'installation murale, LG recommande l'intervention de professionnels qualifiés. Nous vous recommandons d'utiliser le support mural LG. Le support de montage mural LG est facile à déplacer même lorsque les câbles sont branchés. Si vous n'utilisez pas le support mural LG, veuillez utiliser un support mural permettant une fixation solide de l'appareil au mur et offrant suffisamment d'espace pour permettre la connexion de périphériques externes. Il est conseillé de brancher tous les câbles avant d'installer les supports muraux fixes.

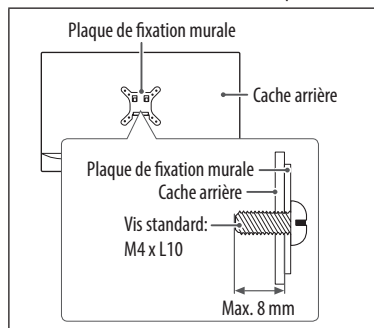



Raccordements

Connectez plusieurs périphériques externes à la TV et changez de source d'entrée pour sélectionner un périphérique externe. Pour en savoir plus sur le raccordement d'un périphérique externe, reportez-vous au manuel fourni avec ce dernier.

Antenne/Câble

Connectez la TV à une prise d'antenne murale avec un câble RF (75 Ω).

- Utilisez un séparateur de signaux pour utiliser plus de deux téléviseurs.
- Si la qualité d'image est mauvaise, installez correctement un amplificateur de signaux pour l'améliorer.
- Si vous utilisez une antenne et que la qualité d'image est mauvaise, essayez de réaligner l'antenne dans la bonne direction.
- Le câble et le convertisseur d'antenne ne sont pas fournis.

Antenne satellite

Connectez la TV à une parabole satellite ou à une prise satellite à l'aide d'un câble satellite RF (75 Ω). (Selon le modèle)

Module CI

Affichez les services cryptés (payants) en mode TV numérique. (Selon le modèle)

- Vérifiez que le module CI soit inséré dans le bon sens dans la fente de la carte PCMCIA. Si le module est mal inséré, la TV pourrait subir des dommages ainsi que la fente de la carte PCMCIA.
- Si le téléviseur n'affiche aucune vidéo et n'émet aucun son lorsque l'entrée CI+ CAM est connectée, contactez votre opérateur de service terrestre/satellite/câble.

Autres connexions

Connectez votre téléviseur à des périphériques externes. Pour une qualité d'image et de son optimale, connectez le périphérique externe et le téléviseur à l'aide du câble HDMI. Certains câbles ne sont pas fournis.

HDMI

- Formats audio HDMI pris en charge (Selon le modèle) :
AC-3 (débit binaire max.: 640 Kbps),
Dolby Digital / Dolby Digital Plus (32 kHz, 44,1 kHz, 48 kHz),
PCM (48 kHz, 44,1 kHz, 32 kHz)

USB

Certains ports USB peuvent ne pas fonctionner. Si un appareil USB branché sur un port USB n'est pas détecté alors connectez-le directement au téléviseur.

Périphériques externes

Les périphériques externes disponibles sont les suivants : Lecteur Blu-ray, récepteurs HD, lecteurs DVD, VCR, systèmes audio, périphériques de stockage USB, PC, consoles de jeu et autres périphériques externes.

- Le raccordement du périphérique externe peut différer selon le modèle.
- Connectez des périphériques externes à la TV sans tenir compte de l'ordre des ports du TV.
- Si vous enregistrez un programme TV sur un enregistreur de Blu-ray/DVD ou un magnétoscope, veillez à raccorder le câble de source d'entrée du signal du téléviseur au téléviseur via un enregistreur de DVD ou un magnétoscope. Pour en savoir plus sur l'enregistrement, reportez-vous au manuel fourni avec le périphérique connecté.
- Veuillez consulter le manuel d'équipement externe contenant les instructions d'utilisation.
- Si vous connectez une console de jeu à la TV, utilisez le câble fourni avec la console de jeu.
- En mode PC, un bruit peut être associé à la résolution, au modèle vertical, au contraste ou à la luminosité. En présence de bruit, changez la résolution de la sortie PC, changez le niveau du taux de rafraîchissement ou réglez la luminosité et le contraste dans le menu IMAGE jusqu'à ce que l'image soit nette.
- En mode PC, certains réglages de la résolution peuvent ne pas fonctionner correctement en fonction de la carte graphique utilisée.
- Si vous vous connectez via un réseau LAN câblé, il est recommandé d'utiliser un câble CAT 7. (Uniquement lorsque le port LAN est fourni.)



- Ne faites pas tomber le produit ou ne le laissez pas tomber lors du branchement de périphériques externes. Le non-respect de cette consigne peut entraîner des blessures ou endommager le produit.
- Lorsque vous branchez des périphériques externes comme des consoles de jeu vidéo, veillez à ce que les câbles de raccordement soient assez longs. Dans le cas contraire, le produit risque de tomber, ce qui peut provoquer des blessures ou endommager le produit.



Utilisation du bouton POWER

Vous pouvez utiliser facilement les fonctions de la TV à l'aide du bouton POWER. (Selon le modèle)

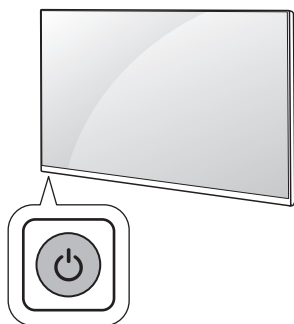

FRANÇAIS

Fonctions de base

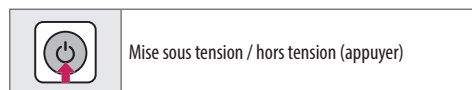

Mise sous tension / hors tension (appuyer)

Utilisation de la télécommande

Les descriptions contenues dans ce manuel font référence aux touches de la télécommande. Veuillez lire attentivement ce manuel et utiliser correctement la TV.

Pour changer les piles, ouvrez le couvercle et remplacez-les (modèle : 1,5 V AAA). Faites correspondre les pôles \oplus et \ominus avec les signes sur l'étiquette placée à l'intérieur de la télécommande, puis refermez le couvercle. Pour retirer les piles, faites l'inverse de la procédure d'installation.

Veillez à orienter la télécommande vers le capteur situé sur la TV.

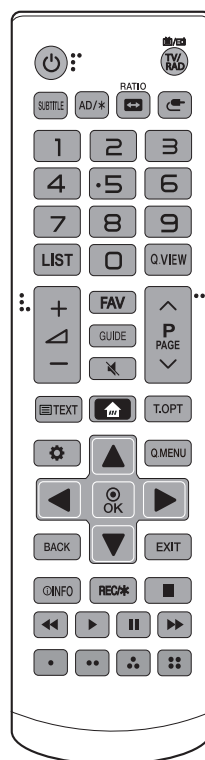

(Certains boutons et services peuvent ne pas être disponibles, selon les modèles ou régions.)



(BOUTON MARCHÉ/ARRÊT) Permet d'éteindre ou d'allumer la TV.

TV/RAD Sélectionne le programme Radio, TV et TNT.

SUBTITLE Mémorise le sous-titrage de votre choix en mode numérique.

AD/* Permet d'activer la fonction des descriptions audio.

RATIO Redimensionne une image.

(SOURCE) Permet de changer la source d'entrée.

Touches numérotées Permettent de saisir des chiffres.

LIST Permet d'accéder à la liste des programmes enregistrés.

Q.VIEW Revient au programme précédemment visionné.

Permet de régler le niveau du volume.

FAV Permet d'accéder à la liste des programmes préférés.

GUIDE Présente le guide des programmes.

(SOURDINE) Permet de couper tous les sons.

Permet de faire défiler les chaînes mémorisées.

PAGE Permet de passer à l'écran précédent ou suivant.

Touches télétexte **TEXT, T.OPT** Ces touches sont utilisées pour le télétexte.

(ACCUEIL) Permet d'accéder au menu Accueil.

(Paramètres) Permet d'accéder au menu Paramètres.

Q.MENU Permet d'accéder au menu rapide.

Touches de navigation (haut/bas/gauche/droite) Permettent de parcourir les menus ou options.

OK Permet de sélectionner les menus ou options et de confirmer votre entrée.

BACK Permet de revenir au niveau précédent.

EXIT Efface les informations affichées à l'écran et revient à l'affichage TV.

INFO Permet d'afficher les informations liées au programme actuel et à l'écran.

REC/* Cette fonction n'est pas prise en charge.

Touches de commande Permettent de contrôler les contenus multimédias.

Ces touches permettent d'accéder à des fonctions spéciales dans certains menus.



- N'utilisez pas simultanément de nouvelles piles et des piles usagées. Ceci pourrait provoquer la surchauffe des piles et une fuite de liquide.
- Si les polarités des piles ne sont pas respectées, cela peut provoquer une fuite ou un éclatement qui pourrait à son tour causer un incendie, des blessures ou une pollution de l'atmosphère.
- Cet appareil utilise des piles. Selon les réglementations locales, vous devrez peut-être éliminer ces piles correctement pour respecter des considérations environnementales. Veuillez contacter les autorités locales pour obtenir des informations concernant l'élimination ou le recyclage des déchets.
- Les piles à l'intérieur ou à l'extérieur du produit ne doivent pas être exposées à une chaleur excessive comme celle du soleil ou d'un feu, entre autres.

Paramètres

Réglage automatique des chaînes

(Paramètres) \Rightarrow CONFIG \Rightarrow Recherche auto.

Recherche automatiquement les chaînes.

- Si la source d'entrée n'est pas correctement connectée, l'enregistrement des chaînes peut ne pas fonctionner de façon adéquate.
- La **Recherche auto.** recherche uniquement les chaînes actives.
- Si la fonction **Système de verrou** est activée, une fenêtre contextuelle s'affiche et vous demande de saisir votre mot de passe.

Utilisation de Économie d'énergie

(Paramètres) \Rightarrow IMAGE \Rightarrow Économie d'énergie

Permet de réduire la consommation électrique en réglant la luminosité de l'écran.

- **Arrêt** : Désactive la fonction Économie d'énergie.
- **Minimum / Moyen / Maximum** : Applique la fonction Économie d'énergie prédéfinie.
- **Désactiver l'écran** : L'écran est désactivé et seul le son est activé. Appuyez sur le bouton Bouton marche/arrêt de la télécommande pour activer à nouveau l'écran.

Sélection de Préréglages d'image

(Paramètres) \Rightarrow IMAGE \Rightarrow Préréglages d'image

Permet de sélectionner les préréglages d'image optimisés pour l'environnement de visionnage ou la chaîne.

- **Vif** : Permet d'augmenter le contraste, la luminosité et la netteté pour obtenir des images lumineuses.
- **Standard** : Permet d'afficher des images avec un contraste, une luminosité et une netteté de niveau standard.
- **Eco** : La fonction Économie d'énergie permet de modifier les paramètres de la TV pour réduire la consommation électrique.
- **Cinéma** : Permet d'afficher la meilleure qualité d'image pour les films.
- **Sport** : [Selon le modèle]
Permet d'optimiser l'image vidéo pour des actions intenses et dynamiques en accentuant les couleurs primaires comme le blanc, le vert (pour l'herbe) ou le bleu (pour le ciel).
- **Jeux** : Permet d'afficher la meilleure qualité d'image pour les jeux.
- Selon le signal de la source d'entrée, les préréglages d'image proposés peuvent varier.



Ajustement des préréglages d'image

⚙️ (Paramètres) ⇒ IMAGE ⇒ Préréglages d'image

Cette fonctionnalité vous permet d'apporter des réglages précis au mode Image sélectionné.

- **Rétro-éclairage** : Permet de modifier la luminosité de l'écran en réglant le rétroéclairage. Plus la valeur est proche de 100, plus l'écran est lumineux.
- **Contraste** : Permet de régler le contraste entre les zones claires et les zones sombres de l'image. Plus la valeur est proche de 100, plus il y a de contraste.
- **Luminosité** : Permet de régler la luminosité globale de l'écran. Plus la valeur est proche de 100, plus l'écran est lumineux.
- **Netteté** : Permet de régler la netteté de l'image. Plus la valeur est proche de 50, plus l'image est nette et claire.
- **Couleur** : Permet d'atténuer ou de renforcer les couleurs qui s'affichent à l'écran. Plus la valeur est proche de 100, plus la couleur est riche.
- **Teinte** : Permet de régler l'équilibre entre les niveaux de rouge et de vert. Rouge 50 correspond à la couleur tendant le plus au rouge. Vert 50 correspond à la couleur tendant le plus au vert.
- **T° couleur** : Permet de régler la température de couleur de froid à chaud.
- Selon le signal de la source d'entrée ou d'autres réglages de l'image, les options proposées pour le réglage peuvent varier.

Paramétrage avancé

⚙️ (Paramètres) ⇒ IMAGE ⇒ Préréglages d'image ⇒ Contrôle avancé

Permet de calibrer l'écran pour chaque mode d'image ou de modifier les paramètres d'image pour un écran spécifique.

- **Contraste Dynamique** : Permet de régler le contraste à un niveau optimal en fonction de la luminosité de l'image.
- **Couleur Dynamique** : Permet de régler les couleurs de l'image pour obtenir des nuances plus naturelles.
- **Gamma** : Définition de la courbe des dégradés en fonction de la sortie du signal de l'image par rapport au signal de la source d'entrée.
- Selon le signal de la source d'entrée ou d'autres réglages de l'image, les options proposées pour le réglage peuvent varier.

Paramétrage d'autres options d'image

⚙️ (Paramètres) ⇒ IMAGE ⇒ Préréglages d'image ⇒ Option d'image

Permet de régler des paramètres détaillés pour les images.

- **Réduction du bruit** : Élimine le bruit dans l'image.
- **Réduction de Bruit MPEG** : Élimine le bruit généré lors de la création de signaux d'image numérique.
- **Niveau noir** : Permet de régler la luminosité et le contraste de l'écran en fonction du niveau noir de l'image d'entrée, à l'aide de la noirceur (niveau noir) de l'écran.
- **Cinéma réel** : Permet de régler l'écran de façon optimale pour regarder des films.
- Selon le signal de la source d'entrée ou d'autres réglages de l'image, les options proposées pour le réglage peuvent varier.

Réinitialisation des paramètres d'image

⚙️ (Paramètres) ⇒ IMAGE ⇒ Préréglages d'image ⇒ Réglage usine

Cette fonction permet de réinitialiser les paramètres d'image modifiés par l'utilisateur. Chaque préréglage d'image est réinitialisé. Sélectionnez le préréglage d'image à réinitialiser.

Réglage du format de l'image

⚙️ (Paramètres) ⇒ IMAGE ⇒ Format de l'image

Permet de sélectionner le format de l'image de l'écran.

- **16:9** : Affiche les images au format 16:9.
- **Signal original** : Permet d'afficher les images vidéo en respectant leur taille d'origine et sans rogner les contours de l'image.
 - En mode DTV, Composant, HDMI et DVI (plus de 720p), la fonction **Signal original** est disponible.
- **Original** : Permet de modifier le format d'image de 4:3 à 16:9 selon le signal vidéo d'entrée.
- **Écran large** : Lorsque votre téléviseur reçoit le signal d'écran large, vous pouvez ajuster l'image horizontalement ou verticalement, en proportion linéaire, pour qu'elle occupe la totalité de l'écran. Les formats 4:3 et 14:9 sont pris en charge en plein écran, sans aucune déformation de la vidéo, via la source d'entrée DTV.
 - En mode Analogique/DTV, l'option **Écran large** est disponible.
- **4:3** : Affiche les images au format 4:3.
- **14:9** : Vous pouvez afficher un format d'image 14:9 ou une chaîne TV générale en mode 14:9. L'affichage 14:9 est affiché de la même façon qu'en 4:3, mais avec un décalage vers le haut ou vers le bas.
- **Zoom** : Permet de redimensionner les images en fonction de la largeur de l'écran. Il est possible que les parties supérieures et inférieures de l'image soient rognées.

Sélection du Mode du son

⚙️ (Paramètres) ⇒ AUDIO ⇒ Préréglages du son

Règle le son du téléviseur sur un niveau optimal en fonction de l'option Préréglages du son sélectionnée.

- **Standard** : Permet d'optimiser le son pour tout type de contenu.
- **Actualités** : Permet d'optimiser la clarté des voix du téléviseur.
- **Musique** : [Selon le modèle] Permet d'optimiser le son pour la musique.
- **Cinéma** : Permet d'optimiser le son pour les films.
- **Sport** : [Selon le modèle] Permet d'optimiser le son pour le sport.
- **Jeux** : Permet d'optimiser le son pour les jeux.

Utilisation de la fonction Effet sonore

⚙️ (Paramètres) ⇒ AUDIO ⇒ Effet sonore

L'utilisateur peut sélectionner différents effets sonores.

- **Aigus** : Contrôle les sons dominants de la sortie.
- **Graves** : Contrôle les sons les plus doux de la sortie.
- **Balance** : Permet de régler la balance audio gauche/droite.
- **Réglages usine** : Permet de réinitialiser les paramètres

Pour définir l'option Volume auto.

⚙️ (Paramètres) ⇒ AUDIO ⇒ Volume auto.

Réglez **Volume auto.** sur **Marche**. La sortie audio des différentes chaînes est automatiquement réglée pour garantir un volume sonore constant lorsque vous changez de chaîne.

Pour utiliser la Sortie son numérique

⚙️ (Paramètres) ⇒ AUDIO ⇒ Sortie son numérique

Configuration de la Sortie son numérique.

Élément	Entrée audio	Sortie audio numérique
PCM	Tout	PCM
Automatique	MPEG Dolby Digital	PCM Dolby Digital

- Technologies audio TNT prises en charge :
MPEG,
Dolby Digital / Dolby Digital Plus (32 kHz, 44,1 kHz, 48 kHz),
HE-AAC

Utilisation des haut-parleurs TV

⚙️ (Paramètres) ⇒ AUDIO ⇒ Haut-parleurs TV

[Cette fonctionnalité est uniquement disponible sur les modèles disposant de haut-parleurs TV intégrés.]

- **Marche** : Le son est diffusé via les haut-parleurs internes du téléviseur.
- **Arrêt** : Le son est diffusé uniquement via le port de sortie numérique optique.
 - En mode **Arrêt**, les fonctions **Préréglages du son**, **Effet sonore** et **Volume auto.** sont désactivées.

Utiliser la Recherche manuelle

⚙️ (Paramètres) ⇒ CONFIG ⇒ Recherche manuelle

Permet de régler les chaînes manuellement et d'enregistrer les résultats.

Pour les émissions numériques, il est possible de vérifier la force et la qualité du signal.

Pour les émissions analogiques, vous pouvez définir des noms de stations et effectuer une mise au point (hors modèles Satellite). Les ajustements de réglages ne sont en principe nécessaires qu'en cas de mauvaise réception.

Edition des chaînes

⚙️ (Paramètres) ⇒ CONFIG ⇒ Edition des chaînes

Modifie les chaînes enregistrées.

Définir comme programme préféré, bloquer/débloquer le programme, sauter un programme, etc.

Pour sélectionner le mode Programme

⚙️ (Paramètres) ⇒ CONFIG ⇒ Mode programme

Cette fonction vous permet de regarder en mode **Antenne**, **Câble** ou **Satellite** une chaîne mémorisée.

- Vous pouvez regarder des programmes uniquement dans le mode sélectionné.

À propos des Informations CI

⚙️ (Paramètres) ⇒ CONFIG ⇒ Informations CI

[Cette fonctionnalité n'est disponible que sur certains modèles.]

- Cette fonction vous permet de regarder certains services cryptés (services payants).
- Si vous supprimez le Module CI, vous ne pouvez pas regarder les services payants.
- Les conditions de diffusion du pays peuvent interdire les fonctions CI (Interface Commune).
- Quand le module est inséré dans la fente CI, vous pouvez accéder au menu du module.
- Pour acheter un module et une carte à puce, contactez votre revendeur.
- Quand la TV est allumée après l'insertion d'un module CI, il est possible que vous n'avez aucune sortie vidéo et audio pour les programmes des chaînes payantes. Il est possible que la Smart Card ne soit pas compatible avec le module CI.
- Quand un CAM (module d'accès sous condition) est utilisé, assurez-vous qu'il répond entièrement aux exigences DVB CI ou CI plus.
- Un processus anormal du CAM (module d'accès sous condition) peut entraîner une dégradation de l'image.
- [Cette fonctionnalité n'est disponible que sur certains modèles.] Si le téléviseur n'affiche aucune vidéo et n'émet aucun son lorsque l'entrée CI+ CAM est connectée, contactez votre opérateur de service terrestre/satellite/câble.

Pour régler la télévision numérique par câble

⚙️ (Paramètres) ⇒ CONFIG ⇒ Paramètres de la TV numérique par câble

[Si le Mode programme est réglé sur Câble]

- **Fournisseur de services** : Sélectionnez un fournisseur de services.
- **Mise à jour auto des chaînes** : Cette fonction vous permet de mettre les chaînes à jour automatiquement.

Pour régler le satellite

⚙️ (Paramètres) ⇒ CONFIG ⇒ Paramètre de satellite

[Si le Mode programme est réglé sur Satellite]

Vous pouvez ajouter/supprimer/régler le satellite de votre choix.

Pour modifier le transpondeur

⚙️ (Paramètres) ⇒ CONFIG ⇒ Modifier le transpondeur

[Si le Mode programme est réglé sur Satellite]

Vous pouvez ajouter/modifier/supprimer un transpondeur.

Pour définir l'heure actuelle.

⚙️ (Paramètres) ⇒ HEURE ⇒ Horloge

Permet de contrôler ou de changer l'heure pendant que vous regardez la télévision.

- **Automatique** : Synchronise l'horloge du téléviseur sur les informations horaires numériques envoyées par la chaîne de TV.
- **Manuel** : Réglage de l'heure et la date manuellement si la configuration automatique ne correspond pas à l'heure actuelle.

Pour configurer le téléviseur pour qu'il s'allume/s'éteigne automatiquement

⚙️ (Paramètres) ⇒ HEURE ⇒ Heure d'arrêt / Heure de marche

Vous pouvez configurer l'heure de Mise sous tension/Mise hors tension du téléviseur.

Sélectionnez **Arrêt** si vous n'allez pas régler **Heure d'arrêt / Heure de marche**.

- Pour définir l'option **Heure d'arrêt / Heure de marche**, réglez l'heure actuelle correctement.
- Même lorsque la fonction **Heure de marche** est activée, le téléviseur s'éteint après 120 minutes de fonctionnement si vous n'appuyez sur aucun bouton pendant ce laps de temps.

Pour utiliser la minuterie d'arrêt

⚙️ (Paramètres) ⇒ HEURE ⇒ Minuterie d'arrêt

Éteint le téléviseur après un nombre de minutes spécifié.

Pour désactiver la **Minuterie d'arrêt**, sélectionnez **Arrêt**.

Configuration du mode Veille automatique

⚙️ (Paramètres) ⇒ HEURE ⇒ Veille automatique

[Cette fonctionnalité n'est disponible que sur certains modèles ou dans certains pays.]

Si vous n'appuyez sur aucun bouton sur le téléviseur ou la télécommande pendant un certain laps de temps, le téléviseur passe en mode Veille automatique.

- Cette fonction n'est pas opérationnelle en **Expo** ou pendant une mise à jour du logiciel.

Définir le mot de passe

⚙️ (Paramètres) ⇒ VERROU ⇒ Défin. m.d.passe

Permet de définir ou de modifier le mot de passe du téléviseur.

- Par défaut, le mot de passe est '0000'.
- Si le pays sélectionné est la France, le mot de passe n'est pas '0000' mais '1234'.
- Si le pays sélectionné est la France, le mot de passe ne peut pas être défini sur '0000'.

Verrouiller le système

⚙️ (Paramètres) ⇒ VERROU ⇒ Système de verrou

Cette fonction autorise uniquement des chaînes spécifiques en bloquant d'autres chaînes ou une source externe.

Tout d'abord, réglez l'option **Système de verrou** sur **Marche**.

- **Limitation d'âge** (DTV uniquement) : Cette fonction dépend des informations fournies par le diffuseur. Ainsi, si les informations reçues sont incorrectes, cette fonction n'est pas opérationnelle. Donc si le signal reçoit des informations incorrectes, cette fonction ne sera pas utilisable. Les chaînes sont bloquées en fonction de la limite d'âge qui leur est appliquée. Pour visionner un programme verrouillé, entrez le mot de passe. Les limites d'âge diffèrent selon les pays.
- **Blocage d'entrée source**: Permet de bloquer les sources d'entrée.

Paramétrage de la langue

⚙️ (Paramètres) ⇒ OPTION ⇒ Langue(Language)

Vous pouvez sélectionner la langue du menu affiché à l'écran et celle de la diffusion audio numérique.

- **Langue menu (Language)** : permet de sélectionner une langue pour le texte d'affichage.
- **Langue audio** : [En mode numérique uniquement][Les éléments pouvant être configurés varient selon les pays.] permet de sélectionner la langue voulue lorsque vous regardez un contenu numérique contenant plusieurs langues.
- **Langue des sous-titres** : [En mode numérique uniquement] utilisez l'option Sous-titres quand les sous-titres sont diffusés dans deux langues ou plus.
 - Si les sous-titres d'une langue sélectionnée ne sont pas disponibles, la langue par défaut est utilisée pour les sous-titres.
- **Langue du texte** : [En mode numérique uniquement][Les éléments pouvant être configurés varient selon les pays.] utilisez l'option Langue du texte quand au moins deux langues de texte sont diffusées.
 - Si les données de télétexte dans une langue sélectionnée ne sont pas disponibles, la langue par défaut est utilisée.
 - Si vous faites une erreur dans la sélection du pays, le télétexte peut ne pas s'afficher correctement sur l'écran et certains problèmes pourraient donc se produire pendant le fonctionnement de ce dernier.

Configurer l'emplacement

⚙️ (Paramètres) ⇒ OPTION ⇒ Pays

[Cette fonctionnalité n'est disponible que dans certains pays.]

Paramétrage du pays pour lequel le téléviseur est réglé.

Les paramètres TV sont modifiés en fonction de l'environnement de diffusion du pays sélectionné.

- Si le paramètre de pays est modifié, l'écran d'informations **Recherche auto.** peut s'afficher.
- Dans les pays où il n'existe pas de lois concernant la diffusion, certaines fonctions de TNT peuvent ne pas être utilisables.
- Si le paramètre de pays est réglé sur « -- », les chaînes de TNT européennes sont disponibles, mais certaines options de TNT peuvent ne pas fonctionner correctement.

Sélectionner les commentaires audio ou les sous-titres

⚙️ (Paramètres) ⇒ OPTION ⇒ Assistance désactivée

Les commentaires audio ou les sous-titres sont proposés aux malentendants ou aux malvoyants.

- **Malentendant** (☑️) : Cette fonction est destinée aux personnes malentendantes. Si elle est activée, les sous-titres sont affichés par défaut.
- **Description audio** : Cette fonction est destinée aux personnes aveugles ou malvoyantes. En plus de la sortie audio normale, elle fournit une description audio des éléments visuels du programme en cours. Lorsque la fonction **Description audio** est en mode **Marche**, seuls les programmes compatibles diffusent à la fois la sortie audio normale et la description audio.

Pour définir les Sous-titres

⚙️ (Paramètres) ⇒ OPTION ⇒ Sous-titres

Affiche les sous-titres si la chaîne de télévision le permet.

Règle les sous-titres et modifie les sous-titres sur **Arrêt**, **Marche** ou **Automatique**.

- **Arrêt** : Désactive l'affichage des sous-titres.
- **Marche** : Active l'affichage des sous-titres.
- **Automatique** : Les sous-titres sont affichés automatiquement.

Pour spécifier les réglages usine

⚙️ (Paramètres) ⇒ OPTION ⇒ Réglages usine

Toutes les informations enregistrées sont supprimées et les réglages du téléviseur sont réinitialisés.

Le téléviseur s'éteint, puis se rallume, et tous les réglages sont réinitialisés.

- Lorsque la fonction **Système de verrou** a été activée, une fenêtre contextuelle s'affiche et demande un mot de passe.
- Ne coupez pas l'alimentation pendant l'initialisation.

Pour changer le mode TV

⚙️ (Paramètres) ⇒ OPTION ⇒ Réglage d'environnement

Permet de sélectionner **Usage familial** ou **Expo**.

Lorsque vous êtes chez vous, veuillez sélectionner **Usage familial**.

Expo est destiné à l'affichage en boutique.

Obtenir le code source

⚙️ (Paramètres) ⇒ OPTION ⇒ INFORMATIONS SUR LES LOGICIELS LIBRES LG

Permet d'afficher les licences open source de ce produit.

Mise à jour du logiciel

⚙️ (Paramètres) ⇒ OPTION ⇒ Infos système

Sélectionnez **Mise à jour USB**, **Mise à jour OAD** ou **Versión FW**. Le micrologiciel se télécharge et s'installe. Dès la fin de la mise à jour, votre téléviseur LG redémarre.

- **Mise à jour USB** : permet de mettre le logiciel à jour à l'aide d'un périphérique USB.
- **Mise à jour OAD** : Sélectionnez **Marche / Arrêt** pour mettre le logiciel à jour à l'aide de la fonctionnalité OAD (Over Air Download). **Mode de mise à jour automatique** signifie que le téléviseur met à jour le logiciel automatiquement dès la fin de son téléchargement.
- **Versión FW** : Permet de vérifier la version du logiciel et les informations sur le produit et le service.

Utiliser Mes médias

🏠 (ACCUEIL) ⇒ MES MÉDIAS ⇒ Tout média / Vidéo / Photo / Musique

Permet de sélectionner un fichier de la liste. Permet d'afficher le fichier que vous avez choisi.

Définition des paramètres de lecture en cochant les options durant la lecture d'un disque.

Pour retirer un périphérique USB

Q.MENU ⇒ Appareil USB

Sélectionnez le périphérique de stockage USB à retirer.

Lorsqu'un message indique que le périphérique USB a été retiré, débranchez ce dernier du téléviseur.

- Lorsqu'un périphérique USB a été sélectionné pour être retiré, il ne peut plus être lu. Retirez le périphérique de stockage USB, puis reconnectez-le.

Utilisation d'un périphérique de stockage USB - avertissement

- Si le périphérique de stockage USB intègre un programme de reconnaissance automatique ou utilise son propre pilote, il se peut qu'il ne fonctionne pas.
- Certains périphériques de stockage USB peuvent ne pas fonctionner ou fonctionner incorrectement.
- Utilisez exclusivement des périphériques de stockage USB formatés avec le système de fichiers Windows FAT32 ou NTFS.
- Pour les disques durs USB externes, il est recommandé d'utiliser des périphériques avec une tension nominale inférieure à 5 V et un courant nominal inférieur à 500 mA.
- Il est recommandé d'utiliser des clés USB de 32 Go au plus et des disques durs USB de 2 To au plus.
- Si un disque dur USB avec une fonction d'économie d'énergie ne fonctionne pas correctement, mettez l'appareil hors tension, puis de nouveau sous tension. Pour plus d'informations, consultez le guide de l'utilisateur du disque dur USB.
- Les données incluses dans le périphérique de stockage USB peuvent être endommagées ; veuillez par conséquent sauvegarder les fichiers importants sur d'autres appareils. La maintenance des données est sous la responsabilité de l'utilisateur et le fabricant ne saurait être tenu responsable des pertes de données.

Fichier de prise en charge Mes médias

- Vitesse maximale de transmission des données : 20 Mbits/s (Mégabits par seconde)
- Formats de sous-titres externes pris en charge : .srt (SubRip), .smi (SAMI), .sub (SubViewer), MicroDVD, DVDsubtitleSystem, Subldx(Vobsub)), .ass/.ssa (SubStation Alpha), .txt (Templater)

1 SubViewer : Prend uniquement en charge SubViewer 1.0 & 2.0

Formats vidéo pris en charge

- Maximum : 1920 x 1080 à 30p (Uniquement Motion JPEG 640 x 480 à 30p)

Extension	Codec	
.asf, .wmv	Vidéo	VC-1 (WMV3, WVC1)
	Audio	WMA7,8,9 Standard
.avi, .xvid	Vidéo	MPEG2, MPEG4 Part2, XviD, H.264/AVC
	Audio	HE-AAC, LPCM, ADPCM, Dolby Digital (AC3), MP3
.ts, .trp, .tp	Vidéo	H.264/AVC, MPEG2, HEVC
	Audio	MP3, Dolby Digital (AC3), AAC, HE-AAC
.vob	Vidéo	MPEG1, MPEG2
	Audio	Dolby Digital (AC3), DVD LPCM
.mp4, .mov	Vidéo	MPEG4 Part2, XVID, H.264/AVC, HEVC
	Audio	AAC, MP3
.mkv	Vidéo	MPEG2, MPEG4 Part2, H.264/AVC, HEVC
	Audio	HE-AAC, Dolby Digital (AC3), MP3, LPCM
.mpg, .mpeg	Vidéo	MPEG1, MPEG2
	Audio	Dolby Digital (AC3), LPCM
.dat	Vidéo	MPEG1
	Audio	MP2
.flv	Vidéo	Sorenson H.263, H.264/AVC
	Audio	MP3, AAC

Formats audio pris en charge

Extension	Élément	Infos
.mp3	Taux en bits	32 Kbps - 320 Kbps
	Fréq. d'échantillonnage	8 kHz - 48 kHz
	Prise en charge	MPEG1 Layer2, MPEG1 Layer3, MPEG2, MPEG2.5
.wma	Taux en bits	4 Kbps - 320 Kbps
	Fréq. d'échantillonnage	8 kHz - 48 kHz
	Prise en charge	WMA

Formats de photos pris en charge

Extension	Élément	Résolution
2D (jpeg)	Type de fichier disponible	SOF0 : Base, SOF1 : Extension séquentielle, SOF2 : Progressif
	Taille de photo	Minimum : 64 x 64, Valeur maximale (Type de base) : 8192 (l) x 8192 (H), Valeur maximale (Type d'extension séquentielle) : 15360 (l) x 8640 (H), Valeur maximale (Type progressif) : 1024 (l) x 768 (H)

Dépannage

Impossible de contrôler la TV avec la télécommande.

- Vérifiez le capteur de la télécommande sur la TV et essayez de nouveau.
- Vérifiez qu'il n'y ait aucun obstacle entre la TV et la télécommande.
- Vérifiez si les piles fonctionnent et si elles sont correctement installées (+ sur ⊕, - sur ⊖).

Aucune image n'est affichée et aucun son n'est émis.

- Vérifiez si l'appareil est allumé.
- Vérifiez si le cordon d'alimentation est raccordé à la prise murale.
- Vérifiez la prise en branchant d'autres appareils.

La TV s'éteint de manière soudaine.

- Vérifiez les paramètres de contrôle de l'alimentation. Il peut y avoir une coupure de courant.
- Vérifiez si la fonction d'arrêt automatique est activée dans les paramètres de temps concernés.
- Si aucun signal n'est émis quand la TV est allumée, la TV s'éteint automatiquement après 15 minutes d'inactivité.

Lorsque vous vous connectez au PC (HDMI), aucun signal n'est détecté.

- Allumez/éteignez le téléviseur à l'aide de la télécommande.
- Reconnectez le câble HDMI.
- Redémarrez le PC une fois le téléviseur allumé.

Affichage anormal

- Si le produit est froid au toucher, il pourra se produire un petit « scintillement » à sa mise en marche. Ce phénomène est normal et le produit n'est pas en cause.
- Cet écran est un produit techniquement avancé qui contient plusieurs millions de pixels. Il est possible que de minuscules points noirs et/ou des points lumineux (rouge, bleu ou vert) de la taille d'un ppm s'affiche à l'écran. Cela n'indique pas un dysfonctionnement et n'affecte pas les performances et la fiabilité du produit. Ce phénomène survient également sur les produits tiers ; aucun échange ou remboursement n'est possible.
- Suivant votre position de visionnage (gauche/droite/haut/bas), la luminosité et la couleur de l'écran peuvent varier. Ce phénomène résulte des caractéristiques de l'écran. Il n'a aucun rapport avec les performances du produit et n'indique pas un dysfonctionnement.
- L'affichage d'une image fixe pendant une période prolongée peut provoquer une rémanence de l'image. Évitez d'afficher une image fixe à l'écran pendant une période prolongée.

Sons générés

- Bruit de craquement : Un bruit de craquement, lorsque vous regardez ou éteignez la TV, est généré par une contraction thermique plastique liée à la température et à l'humidité. Ce bruit est usuel sur les produits nécessitant une déformation thermique.
- Bourdonnement du circuit électrique/de l'écran : Bruit faible généré par un circuit de commutation haute vitesse qui permet le fonctionnement du produit en fournissant la majeure partie de l'alimentation. Varie en fonction du produit. Ce son généré n'affecte ni les performances ni la fiabilité du produit.

Spécifications

(Selon le pays)

Spécifications de diffusion			
	Télévision numérique		TV analogique
Système TV	DVB-T/T2 DVB-C DVB-S/S2		PAL B/G/I/D/K SECAM L
Couverture des canaux (Bande)	DVB-S/S2	DVB-C	DVB-T/T2
	950 ~ 2 150 MHz	46 ~ 890 MHz	VHF III: 174 ~ 230 MHz UHF IV: 470 ~ 606 MHz UHF V: 606 ~ 862 MHz
Nombre maximal de chaînes pouvant être mémorisées	4 000	1 100	
Impédance d'antenne externe	75 Ω		
Taille du module CI (L x H x P)	100,0 mm x 55,0 mm x 5,0 mm		

FRANÇAIS

Conditions d'utilisation	
Température de fonctionnement	0 °C à 40 °C
Humidité de fonctionnement	Inférieure à 80 %
Température de stockage	-20 °C à 60 °C
Humidité de stockage	Inférieure à 85 %

Modes HDMI-DTV pris en charge

Résolution	Fréquence horizontale (kHz)	Fréquence verticale (Hz)
640 x 480p	31,47	59,94
	31,50	60,00
720 (1440) x 480i	15,73	59,94
	15,75	60,00
720 x 480p	31,47	59,94
	31,50	60,00
720 (1440) x 576i	15,63	50,00
720 x 576p	31,25	50,00
1280 x 720p	44,96	59,94
	45,00	60,00
	37,50	50,00
1920 x 1080i	33,72	59,94
	33,75	60,00
	28,13	50,00
1920 x 1080p	67,43	59,94
	67,50	60,00
	56,25	50,00
	26,97	23,976
	27,00	24,00
	33,72	29,97
33,75	30,00	

Modes HDMI-PC pris en charge

Résolution	Fréquence horizontale (kHz)	Fréquence verticale (Hz)
720 x 400	31,469	70,08
640 x 480	31,469	59,94
800 x 600	37,879	60,31
1024 x 768	48,363	60,00
1280 x 720	45,00	60,00
1360 x 768	47,712	60,015
1366 x 768 ¹	47,712	59,79
1280 x 1024 ² (Uniquement FHD)	63,981	60,020
1920 x 1080 ² (Uniquement FHD)	67,50	60,00

¹ Uniquement 28TK43*, 32LK50*

² Uniquement 43LK50*

Informations sur la connexion des ports en composantes

Ports en composantes du téléviseur	Y	P _B	P _R
------------------------------------	---	----------------	----------------

Ports de sortie vidéo du lecteur de DVD	Y	P _B	P _R
	Y	B-Y	R-Y
	Y	Cb	Cr
	Y	Pb	Pr

Signal	Composant
480i / 576i	0
480p / 576p	0
720p / 1080i	0
1080p	0 (Uniquement 50 Hz / 60 Hz)

Résolution	Fréquence horizontale (kHz)	Fréquence verticale (Hz)
720 (1440) x 480i	15,73	59,94
	15,75	60,00
720 x 480p	31,47	59,94
	31,50	60,00
720 (1440) x 576i	15,63	50,00
720 x 576p	31,25	50,00
1280 x 720p	44,96	59,94
	45,00	60,00
	37,50	50,00
1920 x 1080i	33,72	59,94
	33,75	60,00
	28,13	50,00
1920 x 1080p	67,43	59,94
	67,50	60,00
	56,25	50,00

Informations sur les logiciels libres

Pour obtenir le code source sous la licence publique générale, la licence publique générale limitée, la licence publique Mozilla ou les autres licences libres de ce produit, rendez-vous sur <http://opensource.lge.com>.

En plus du code source, tous les termes de la licence, ainsi que les exclusions de garantie et les droits d'auteur, sont disponibles au téléchargement.

LG Electronics peut aussi vous fournir le code source sur CD-ROM moyennant le paiement des frais de distribution (support, envoi et manutention) sur simple demande adressée par e-mail à opensource@lge.com.

Cette offre est valable pour une période de trois ans à compter de la date de la dernière distribution de ce produit. Cette offre est valable pour toute personne possédant cette information.

FRANÇAIS

Licences

Les licences prises en charge peuvent varier d'un modèle à l'autre.

Fabriqué sous licence de Dolby Laboratories. Dolby, Dolby Vision, Dolby Audio, Dolby Atmos et le symbole double-D sont des marques déposées de Dolby Laboratories.



Les termes HDMI et High-Definition Multimedia Interface ainsi que le logo HDMI sont des marques commerciales ou des marques déposées de HDMI Licensing Administrator, Inc. aux États-Unis et dans d'autres pays.

FRANÇAIS