



MANUEL D'UTILISATION

MINI SYSTEME

HI-FI

Veillez lire attentivement ce manuel avant d'utiliser votre minichaîne hi-fi et conservez-le pour vous y référer ultérieurement.

MODÈLE

CL87 (CL87, CLS88F)



MFL71389028

2004_Rev02

www.lg.com

Copyright © 2019-2021 LG Electronics Inc. Tous droits réservés.

Consignes de sécurité



ATTENTION : AFIN DE RÉDUIRE LE RISQUE DE DÉCHARGE ÉLECTRIQUE, NE RETIREZ PAS LE BOÎTIER (NI L'ARRIÈRE). AUCUNE PIÈCE DE CET APPAREIL N'EST SUSCEPTIBLE D'ÊTRE RÉPARÉE PAR L'UTILISATEUR. CONFIEZ L'ENTRETIEN DE L'APPAREIL À DES PERSONNES QUALIFIÉES.



Le symbole d'un éclair à l'intérieur d'un triangle sert à avertir l'utilisateur de la présence d'une tension dangereuse non isolée dans le corps de l'appareil, qui peut être suffisamment élevée pour provoquer un risque de décharge électrique.



Le symbole d'un point d'exclamation à l'intérieur d'un triangle sert à avertir l'utilisateur de la présence d'instructions d'utilisation et de maintenance (entretien) importantes dans la documentation qui accompagne l'appareil.

AVERTISSEMENT : POUR PRÉVENIR TOUT RISQUE D'INCENDIE OU DE DÉCHARGE ÉLECTRIQUE, N'EXPOSEZ PAS CET APPAREIL À LA PLUIE OU À L'HUMIDITÉ.

ATTENTION : l'appareil ne doit pas être exposé à des projections d'eau ou à des éclaboussures, et aucun objet rempli de liquide tel qu'un vase ne doit être posé sur l'appareil.

AVERTISSEMENT : n'installez pas cet appareil dans un espace confiné tel qu'une bibliothèque ou tout autre meuble similaire.

ATTENTION : n'utilisez pas d'appareil à haute tension autour de cet appareil (tel qu'un tue-insectes électrique). Cet appareil pourrait subir un choc électrique et mal fonctionner.



ATTENTION : cet appareil utilise un système laser. Afin de garantir l'utilisation correcte de cet appareil, veuillez lire attentivement ce manuel d'utilisation et conservez-le pour vous y référer ultérieurement. Si l'appareil nécessite une intervention de maintenance, contactez un point de service après-vente agréé. L'utilisation de commandes, de réglages ou de procédures autres que ceux décrits dans ce document peut entraîner une exposition à des radiations dangereuses.

Pour éviter l'exposition directe au faisceau laser, n'essayez pas d'ouvrir le boîtier.

ATTENTION : n'obstruez pas les ouvertures d'aération. Installez l'appareil conformément aux instructions du fabricant.

Les fentes et les ouvertures du boîtier servent à assurer la ventilation et le bon fonctionnement de l'appareil, ainsi qu'à le protéger contre la surchauffe. Les ouvertures ne doivent jamais être bloquées en installant l'appareil sur un lit, un canapé, un tapis ou toute autre surface similaire. Cet appareil ne doit pas être placé dans un emplacement fermé tel qu'une bibliothèque ou une étagère, à moins d'assurer une ventilation adéquate ou que les instructions du fabricant l'autorisent.

AVIS : Pour obtenir des informations sur le marquage de sécurité, l'identification du produit et les valeurs nominales d'alimentation, reportez-vous à l'étiquette principale au-dessous de l'appareil ou sur un autre côté.

PRÉCAUTIONS relatives au cordon d'alimentation

Le débranchement du la prise d'alimentation permet de couper l'alimentation. En cas d'urgence, la prise d'alimentation doit rester facilement accessible.

Consultez la page des spécifications de ce mode d'emploi pour vérifier les besoins en alimentation électrique.

Ne surchargez pas les prises de courant murales. Les prises murales surchargées, desserrées ou endommagées, les rallonges, les cordons d'alimentation abîmés, ou des gaines de fil électrique abîmées ou craquelées présentent des dangers. Ces différentes anomalies peuvent être à l'origine d'un choc électrique ou d'un incendie. Examinez régulièrement le cordon de votre appareil, et si son aspect présente une anomalie ou une détérioration, cessez d'utiliser l'appareil, débranchez-le et faites remplacer le cordon par un cordon de rechange identique par un service de réparation autorisé. Veillez à utiliser le cordon dans des conditions normales, en évitant de le tordre, de l'entortiller, de le pincer, de le coincer dans une porte ou de marcher dessus. Faites particulièrement attention aux fiches, aux prises murales et au point où le cordon sort de l'appareil.

ATTENTION : Veillez à ce qu'aucun enfant ne mette ses mains ou un objet quelconque dans le *conduit du haut-parleur.

* conduit du haut-parleur : orifice pour laisser passer les basses dans le caisson du haut-parleur (enceinte)

ATTENTION: Aucune source de flamme nue, telles qu'une bougie allumée, ne doit être placée sur l'appareil.

Symboles







	Désigne le courant alternatif (CA).
	Désigne le courant continu (CC).
	Désigne un matériel de classe II.
	Désigne la mise en veille.
	Désigne la mise en marche.
	Désigne une tension dangereuse.

Table des matières

1 Démarrage

- 2 Consignes de sécurité
- 6 Caractéristiques exclusives
- 7 Fichiers compatibles
- 7 – Impératifs à respecter pour les fichiers musicaux
- 7 – Périphériques USB compatibles
- 7 – Impératifs à respecter pour les périphériques USB
- 8 Télécommande
- 10 Panneau supérieur
- 12 Panneau avant

2 Raccordements

- 14 Mise en place du noyau de ferrite
- 14 – À propos du noyau de ferrite
- 15 Raccordement des enceintes
- 15 – Branchement des câbles d'éclairage des enceintes à l'appareil
- 16 Raccordement d'appareils auxiliaires
- 16 – Connexion AUX IN 1
- 16 – Connexion AUX IN 2
- 17 – Raccordement d'un périphérique USB
- 17 – Raccordement de l'antenne

3 Utilisation

- 18 Fonctions de base
- 18 – Utilisation en mode CD/USB
- 18 – Lecture automatique
- 19 – Sélection d'un dossier et d'un fichier MP3/WMA
- 20 – Suppression ou formatage d'un fichier ou dossier
- 21 Effets de lecture
- 21 – DJ EFFECT
- 21 – SCARIFICATEUR DJ
- 22 – AUTO DJ
- 22 – DJ PAD
- 23 – DJ LOOP
- 23 – PARTY ACCELERATOR
- 24 Utilisation de la technologie sans fil Bluetooth®
- 24 – Écoute de musique stockée sur des périphériques Bluetooth
- 27 Utilisation de l'application LG XBOOM
- 27 – À propos de l'application « LG XBOOM »
- 27 – Installation de l'application « LG XBOOM » sur votre périphérique Bluetooth
- 28 – Activation de Bluetooth avec l'application « LG XBOOM »
- 29 Utilisation de la radio
- 29 – Écoute de la radio
- 29 – Amélioration d'une mauvaise réception FM
- 29 – Préréglage des stations de radio
- 29 – Suppression de toutes les stations mémorisées

30	Réglage du son
30	– Réglage du mode son
30	– Réglage USER EQ
31	Fonctions avancées
31	– Enregistrement sur un périphérique USB
33	– Lecture en mode JUKE BOX
34	Autres fonctions
34	– Désactivation temporaire du son
34	– Mode CHILDSAFE
34	– Mode DEMO
34	– Reprendre
35	– Utilisation du microphone
37	– LIGHTING
38	– Réglage de la veille programmée
38	– Variateur
39	– Mise en route automatique
39	– Changement automatique de la fonction
40	Réglage de l'horloge
40	– Réglage de l'horloge via l'application « LG XBOOM »
40	– Utilisation de votre appareil comme réveil
41	Synchronisation sonore LG
42	Mode WIRELESS PARTY LINK

4 Dépannage

43	Dépannage
43	– Généralités
44	– REMARQUES pour sortir du mode Demo

5 Annexe

45	Spécifications générales
46	Spécifications des enceintes
46	Marques de commerce et licences
47	Entretien
47	– Remarques sur les disques
47	– Manipulation de l'appareil

1

2

3

4

5

Caractéristiques exclusives

1

Démarrage

Bluetooth®

Écoute de musique stockée sur un périphérique **Bluetooth**.

Effets de lecture

Écoute de la musique avec différents effets de son et de lecture.

Enregistrement direct USB

Enregistrement de musique sur un périphérique USB.

LG XBOOM

LG XBOOM est une application conçue pour vous permettre de contrôler certains des lecteurs audio dernier cri de LG. (Page 27-28)

Synchronisation sonore LG

Vous pouvez régler le volume sonore de cet appareil en utilisant la télécommande de votre téléviseur LG compatible avec la synchronisation sonore LG.

Fichiers compatibles

Impératifs à respecter pour les fichiers musicaux

La compatibilité de cet appareil avec les fichiers MP3/WMA est limitée comme suit.

- Fréquence d'échantillonnage : 32-48 kHz (MP3), 32-48 kHz (WMA).
- Débit binaire : 32-320 Kbit/s (MP3), 40-192 Kbit/s (WMA).
- Nombre maximal de fichiers : CD de données : 999 / USB : 2000.
- Nombre maximal de dossiers : CD de données : 99 / USB : 200.
- Extension des fichiers : .mp3, .wma.
- Il est possible que certains fichiers MP3/WMA ne puissent pas être lus en fonction du type ou format du fichier.
- Format de fichier du CD-ROM : ISO 9660, JOLIET.
- Nous vous conseillons d'utiliser « Easy-CD Creator », qui crée un système de fichiers ISO 9660.
- Cet appareil ne lit pas les fichiers protégés par un système de gestion des droits numériques (DRM).
- Le disque DTS n'est pas pris en charge.

Vous devez choisir l'option de format de disque [À image ISO] lorsque vous formatez des disques réinscriptibles afin qu'ils soient compatibles avec les lecteurs LG. Si vous choisissez l'option « Système de fichiers actifs », le disque ne pourra pas être lu sur les lecteurs LG.

(À image ISO /Système de fichiers actifs : options de formatage de disque pour Windows Vista)

Périphériques USB compatibles

- Lecteur MP3 : lecteur MP3 à mémoire Flash.
- Clé USB à mémoire Flash : clés USB 2.0 ou USB 1.1.
- La fonction USB de cet appareil ne prend pas en charge tous les périphériques USB.

Impératifs à respecter pour les périphériques USB

- Les périphériques nécessitant l'installation d'un programme supplémentaire après la connexion à un ordinateur ne sont pas pris en charge.
- Ne retirez pas le périphérique USB pendant son utilisation.
- Si le périphérique USB a une grande capacité, la recherche peut prendre quelques minutes.
- Pour éviter la perte de données, sauvegardez toutes vos données.
- Si vous utilisez un câble d'extension USB ou un concentrateur USB, le périphérique USB ne sera pas reconnu.
- Le système de fichiers NTFS n'est pas pris en charge. (Seul le système de fichiers FAT (16/32) est accepté.)
- Cet appareil reconnaît jusqu'à 2000 fichiers.
- Les disques durs externes, les lecteurs de cartes, les périphériques verrouillés ou les périphériques USB de type disque dur ne sont pas pris en charge.
- Le port USB de l'appareil ne peut pas être raccordé à un ordinateur. L'appareil ne peut pas être utilisé comme périphérique de stockage.
- Il est possible que certains périphériques USB ne fonctionnent pas avec cet appareil.

Télécommande

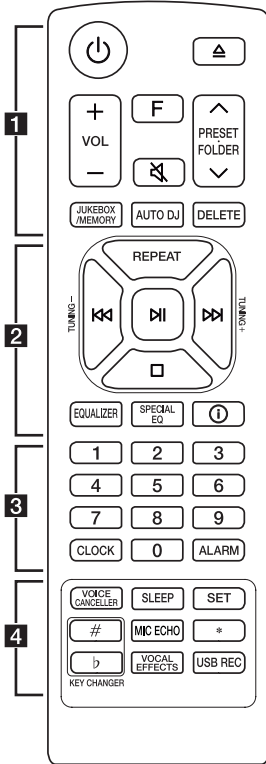

Remplacement de la pile

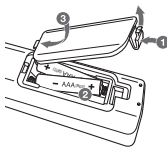

Retirez le couvercle du compartiment de la pile à l'arrière de la télécommande, puis insérez la pile en respectant la polarité \oplus et \ominus .

..... **1**

⏻ (Veille) : Met l'appareil sous ou hors tension.

△ (Ouverture/Fermeture) : permet d'ouvrir ou de fermer le plateau du disque.

VOL (Volume) +/- : permet de régler le volume des enceintes.

F (Fonction) : permet de sélectionner la fonction et la source d'entrée.

Source d'entrée / Fonction	Affichage
Disque	CD
USB	USB 1 / USB 2
Entrée AUX (3,5 mm)	AUX 1
Entrée AUX	AUX 2
Bluetooth	BT
LG Sound Sync (Sans fil)	LG TV
Radio	FM

🔇 (Sourdisse) : permet de mettre le son en sourdisse.

PRESET-FOLDER \wedge / \vee :

- Permet de choisir un numéro prédéfini pour une station de radio. (Page 29)
- permet de rechercher un dossier contenant des fichiers MP3/WMA. Lorsque le CD ou le périphérique USB lu contient des fichiers MP3/WMA répartis dans plusieurs dossiers, utilisez la touche **PRESET-FOLDER \wedge / \vee** pour sélectionner le dossier que vous voulez lire.

JUKEBOX/MEMORY :

- Permet de mémoriser les stations de radio. (Page 29)
- Permet de sélectionner le mode JUKE BOX. (Page 33)
- Crée la liste du JUKE BOX.

AUTO DJ : permet de sélectionner le mode AUTO DJ. (Page 22)

DELETE :

- Permet de supprimer des fichiers MP3/WMA. (USB uniquement) (Page 20)
- Supprime une chanson dans la liste du JUKE BOX.
- Permet de supprimer toutes les stations mémorisées.

2

REPEAT : permet d'écouter vos pistes ou fichiers de manière aléatoire ou répétée.

TUNING-/+ : permettent de sélectionner les stations de radio.

⏮/⏭ (Saut/Recherche) :

- Saute vers l'avant ou vers l'arrière.
- Permettent de rechercher une section dans une piste ou un fichier

⏸ (Lecture/Pause) :

- Permet de démarrer ou suspendre la lecture.
- Sélectionne mono/stéréo.

⏹ (Stop) :

- Arrête la lecture.
- Permet d'annuler la fonction DELETE.

EQUALIZER : permet de sélectionner des effets sonores.

SPECIAL EQ : Choisit un égaliseur spécial.

i (Informations) :

- Permet d'afficher des informations sur votre musique. Un fichier MP3 comporte souvent des balises ID3. Ces balises fournissent des informations sur le titre, l'artiste, l'album ou la durée.
- Voit le nom **Bluetooth** de l'appareil dans BT READY.
- Permet d'afficher le nom de tous les périphériques **Bluetooth** connectés en mode **Bluetooth**.
- Lorsque ces unités sont connectées avec succès en mode WIRELESS PARTY LINK, chacun des noms d'appareils connectés apparaît dans chaque unité.

3

Touches numériques **0-9** : permettent de sélectionner un numéro prédéfini, ainsi que des pistes ou fichiers numérotés.

CLOCK : permet de régler l'horloge et de consulter l'heure.

ALARM : la fonction ALARM vous permet d'allumer ou d'éteindre le lecteur de CD, la lecture sur le périphérique USB et le tuner à l'heure de votre choix.

4

VOICE CANCELLER : Vous pouvez réduire les tonalités vocales pendant la lecture de musique à partir de différentes sources d'entrée.

SLEEP : Règle le système pour qu'il s'éteigne automatiquement à un moment déterminé. (Variateur : l'éclairage de l'afficheur sera assombri de moitié.)

SET : Permet de confirmer les réglages.

KEY CHANGER (#/b) : permettent de changer de clé musicale en fonction de votre tessiture.

MIC (Micro) ECHO : Sélectionne le mode ECHO.

***** : Cette touche n'est pas disponible.

VOCAL EFFECTS : Sélectionne différents modes d'effets vocaux.

USB REC :

- Enregistre sur le périphérique USB.
- Arrête l'enregistrement.

Panneau supérieur

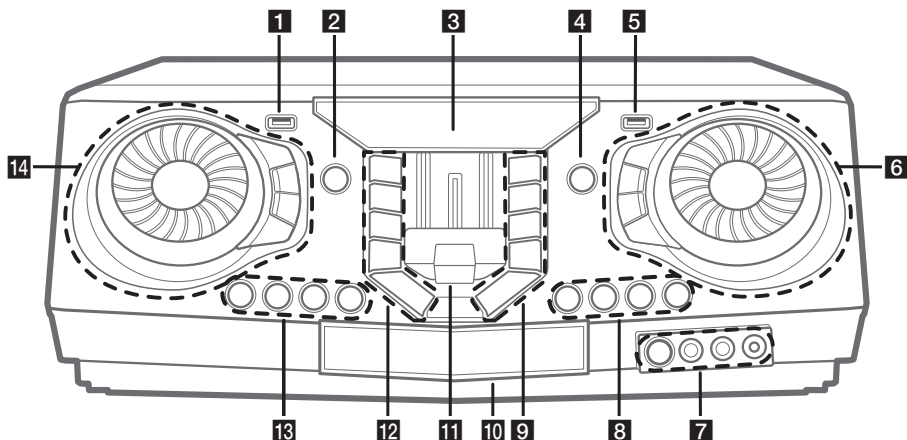

1 Port USB 1

Permet de lire les fichiers audio en connectant le périphérique USB.

2 (Veille)

Met l'appareil sous ou hors tension.

3 Afficheur

4 F (Fonction)

Permet de sélectionner la fonction et la source d'entrée.

Source d'entrée / Fonction	Affichage
Disque	CD
USB	USB 1 / USB 2
Entrée AUX (3,5 mm)	AUX 1
Entrée AUX	AUX 2
Bluetooth	BT
LG Sound Sync (Sans fil)	LG TV
Radio	FM

5 Port USB 2

Permet de lire les fichiers audio en connectant le périphérique USB.

6 MASTER VOLUME

- Règle le volume de l'enceinte.
- Sélectionne les effets lumineux.
- Sélectionne les effets vocaux.

LIGHTING

Permet de sélectionner le mode d'éclairage.

MIC VOL (Volume du micro) -/+

Permet de régler le volume du micro.

MIC (Microphone) ECHO

Sélectionne le mode ECHO.

7 (Capteur de télécommande)

Prise **MIC** (Microphone) 1/2

Prise **AUX IN 1**

8 KEY CHANGER (#/b)

Permet de changer de tonalité musicale en fonction de votre tessiture.

VOICE CANCELLER

Vous pouvez réduire les tonalités vocales pendant la lecture de musique à partir de différentes sources d'entrée.

VOCAL EFFECTS

Sélectionne le mode VOCAL EFFECTS.

9  **TWIN**

Permet de connecter deux haut-parleurs pour le mode TWIN de WIRELESS PARTY LINK.

DJ LOOP

Sélectionne le mode DJ LOOP.

(Le mode DJ LOOP peut être utilisé pendant la lecture du CD/USB.)

 (Lecture/Pause)

- Permet de démarrer ou suspendre la lecture.
- Permet de sélectionner le mode stéréo ou mono.

 (Saut/Recherche)

- Saute vers l'avant.
- Recherche une section dans une piste/un fichier.
- Permet de sélectionner les stations de radio.

PARTY ACCELERATOR MODE

Sélectionne le PARTY ACCELERATOR MODE.

10 Lecteur CD**11** Curseur **PARTY ACCELERATOR**

Faites glisser le levier pour créer une atmosphère de fête.

12 **USB REC / DEMO**

- Enregistre sur USB
- Arrête l'enregistrement.
- Hors tension, si vous appuyez sur **USB REC / DEMO**, le mode DEMO s'affiche.

SPECIAL EQ / BASS BLAST (ou BASS BLAST+)

- Choisit un égaliseur spécial.
- Appuyez et maintenez enfoncé pour sélectionner directement l'effet BASS (ou BASS+)

 (Arrêt)

Permet d'arrêter la lecture ou d'annuler la fonction DELETE.

 (Saut/Recherche)

- Saute vers l'arrière.
- Recherche une section dans une piste/un fichier.
- Permet de sélectionner les stations de radio.

 (Ouverture/fermeture)

Permet d'ouvrir ou de fermer le plateau du disque.

13 **CLUB, DRUM, USER (DJ PAD)**

Permet de sélectionner l'effet sonore CLUB, DRUM ou USER pour mixer.

(Si vous voulez utiliser l'effet USER, vous devez enregistrer une source avec l'application « LG XBOOM ».)

1, 2, 3, 4 (DJ PAD)

Appuyez sur la touche de son de votre choix.

14 **DJ SCRATCHER / LEVEL CONTROL & SEARCH**

- Tourne dans le sens horaire ou antihoraire pour scratcher.
- Tourne dans le sens horaire ou antihoraire pour contrôler le niveau USER EQ.
- Recherche dans un dossier ou un fichier.
- Règle le niveau DJ EFFECT.

DJ EFFECT

Sélectionne l'effet DJ souhaité.

SEARCH

Permet d'accéder aux dossiers et aux fichiers en mode sélection.

OK

Permet de sélectionner un dossier lors de la recherche d'un fichier.

USER EQ

Sélectionne l'égaliseur créé par vous même.

Panneau avant

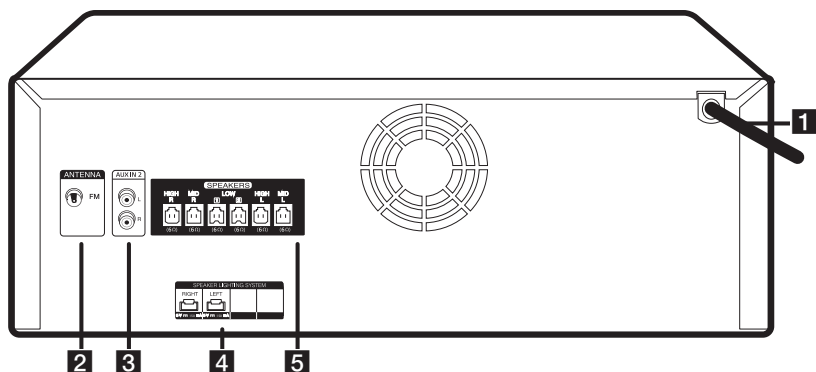

1 Cordon d'alimentation



Attention

- Branchez le cordon d'alimentation directement sur une prise murale, si possible. En cas d'utilisation d'un câble de rallonge, il est fortement recommandé d'utiliser une rallonge de 110 V/15 A ou 230 V/15 A. À défaut, il y a un risque de dysfonctionnement de l'appareil en raison d'un manque d'énergie électrique.
- Ne soumettez pas le câble de rallonge à une charge électrique excessive.

2 ANTENNA (FM)

3 AUX IN 2 (L/R)

Raccordez un appareil auxiliaire.

4 SPEAKER LIGHTING SYSTEM

Raccordez les câbles d'éclairage des enceintes.

5 SPEAKERS connector (Connecteurs des enceintes)

Fonctions utiles pour l'utilisation de l'unité

Fonction	Description	À faire	Action
Verrouillage BT On/Off (Page 26)	Il vous permet de connecter un périphérique Bluetooth uniquement aux fonctions BT (Bluetooth) et LG TV. Le réglage initial de cette fonction a été désactivé.	ON	Maintenez la touche DI enfoncée pendant 5 secondes dans la fonction BT (Bluetooth).
		OFF	Maintenez la touche DI enfoncée pendant 5 secondes dans la fonction BT (Bluetooth).
Mise en route automatique (Page 39)	Il permet à l'appareil de s'allumer automatiquement par les signaux d'entrée : BT (Bluetooth) ou LG TV	ON	Éteignez l'appareil en appuyant sur ⏻ sur l'appareil pendant 5 secondes.
		OFF	Éteignez l'appareil en appuyant sur ⏻ sur l'appareil pendant 5 secondes.

Mise en place du noyau de ferrite

Le noyau de ferrite n'est pas forcément fourni. Cela dépend des réglementations nationales.

À propos du noyau de ferrite

Fixez un noyau de ferrite afin de réduire ou d'éliminer les interférences électriques.

1. Appuyez sur la butée [a.] du noyau de ferrite pour l'ouvrir.
2. Enrouler le cordon d'alimentation deux fois autour du noyau de ferrite.
3. Fermez le noyau de ferrite en appuyant dessus jusqu'à ce qu'il s'enclenche.

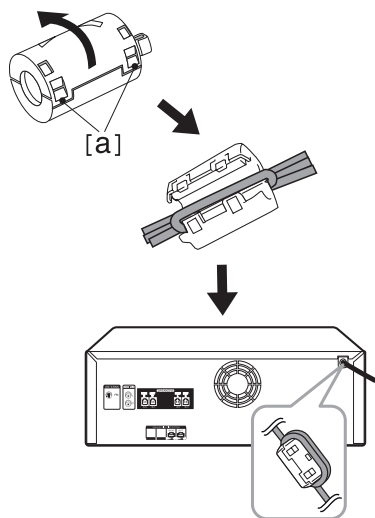

Raccordement des enceintes

Raccordez les fiches des câbles des enceintes aux connecteurs des **SPEAKERS**. Veillez à bien raccorder chaque fiche d'enceinte au connecteur d'enceinte de la couleur correspondante.

Branchement des câbles d'éclairage des enceintes à l'appareil

Pour brancher les câbles d'éclairage des enceintes à l'appareil, insérez les câbles dans les connecteurs **SPEAKER LIGHTING SYSTEM** de l'appareil.

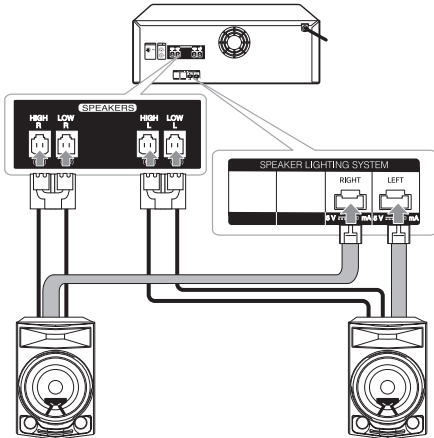

⚠ Attention

- Assurez-vous que les prises et les enceintes correspondent.
- Veillez à bien raccorder les câbles aux connecteurs de l'appareil.

⚠ Attention

- N'essayez pas de soulever les enceintes seul. Il faut au moins deux personnes pour soulever les enceintes. Vous risquez sinon de les endommager, de provoquer des dégâts matériels et/ou de vous blesser.
- Lorsque vous branchez les enceintes à l'appareil, veillez à raccorder les fiches des câbles des enceintes aux connecteurs d'enceinte correspondants.
- Vérifiez le niveau du volume avant de lancer la lecture de la musique pour éviter aux personnes invalides, enfants et femmes enceintes de recevoir un choc par le son brusque et tonitruant de l'appareil.
- N'utilisez pas l'appareil dans un espace confiné. Cela pourrait endommager l'ouïe de quelqu'un. Il est recommandé de l'utiliser dans un espace assez vaste.
- Permet d'utiliser le haut-parleur fourni avec cette unité uniquement. L'utilisation d'un autre haut-parleur pourrait provoquer un dysfonctionnement.
- Les enceintes contenant des pièces magnétiques, il est possible que des irrégularités de couleurs apparaissent sur l'écran du téléviseur ou du moniteur d'ordinateur. Utilisez les enceintes à une distance éloignée de votre téléviseur ou écran d'ordinateur.
- Évitez de regarder les éclairages des enceintes de façon prolongée. Cela pourrait endommager votre vue.

Raccordement d'appareils auxiliaires

Connexion AUX IN 1

Connectez une sortie (écouteurs ou câble) de l'appareil portable (MP3, PMP, etc) au **AUX IN 1** avec un connecteur (3,5 mm).

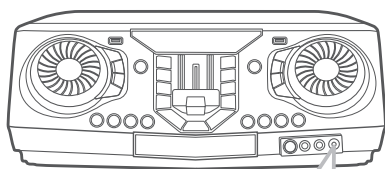

Câble stéréo 3,5 mm

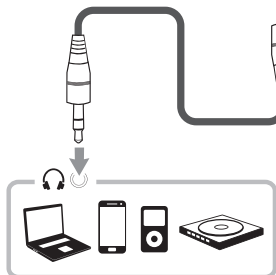

Connexion AUX IN 2

Raccordez la sortie d'un appareil auxiliaire (caméscope, téléviseur, lecteur, etc.) au connecteur d'entrée **AUX IN 2** (L/R).

Si votre appareil ne comporte qu'une seule sortie pour le son (mono), raccordez-le à la prise audio gauche de la minichaîne.

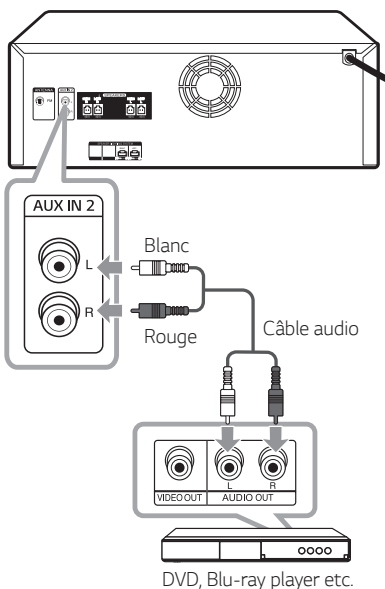

Écoute de la musique depuis un lecteur portable ou un appareil externe

Vous pouvez utiliser l'appareil pour lire la musique depuis divers types de périphérique portable ou appareil externe.

1. Raccordez le lecteur portable au connecteur **AUX IN 1** de l'appareil.

ou

Raccordez le périphérique externe au connecteur **AUX IN 2** de l'appareil.

2. Mettez sous-tension en appuyant sur ⏻ .
3. Appuyez sur le bouton **F** pour sélectionner la fonction AUX 1 ou AUX 2.
4. Mettez le lecteur portable ou l'appareil externe en marche et lancez la lecture.

! Remarque

Passer automatiquement sur la fonction **PORTABLE** lorsque vous branchez l'appareil portable sur le connecteur **AUX IN 1**.

Raccordement d'un périphérique USB

Branchez un périphérique USB (ou baladeur MP3, etc.) dans l'un des ports USB de l'appareil.

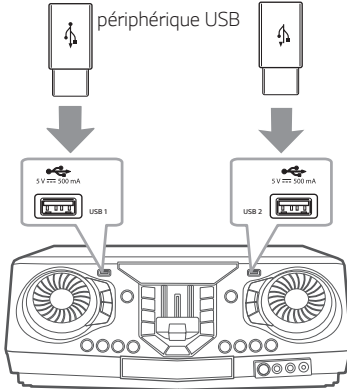

! Remarque

Retrait du périphérique USB de l'appareil :

1. Choisissez une fonction/un mode différent ou pressez deux fois de suite sur .
2. Retirez le périphérique USB de l'appareil.

Raccordement de l'antenne

Raccordez l'antenne FM fournie pour écouter la radio.

Raccordez l'antenne filaire FM au connecteur d'antenne FM.

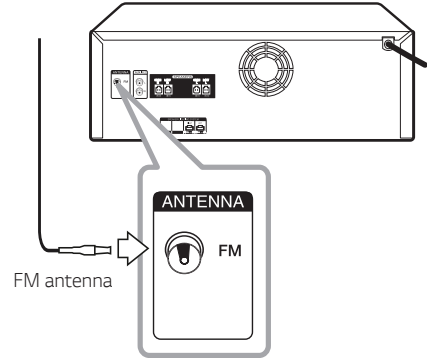

! Remarque

Veillez à déployer complètement l'antenne filaire FM.

Fonctions de base

Utilisation en mode CD/USB

1. Insérez le disque en appuyant sur la touche . Ou bien raccordez le périphérique USB au port USB.
2. Sélectionnez la fonction CD ou USB en appuyant sur F.

Opération	Action
Arrêt	Appuyez sur la touche .
Lecture	Appuyez sur la touche .
Pause	Appuyez sur la touche pendant la lecture.
Recherche d'une section dans une piste ou un fichier	Pendant la lecture, maintenez enfoncées les touches /, puis relâchez-les à l'endroit où vous souhaitez écouter.
Sélection directe d'une piste ou d'un fichier	Utilisez les touches numériques 0 à 9 de la télécommande pour accéder directement à la piste ou au fichier de votre choix.
Accès à la piste ou au fichier précédent/suivant	<p>- En mode attente, Appuyez sur / pour aller à la piste/fichier suivant/précédent.</p> <p>- En cours de lecture, (1) En utilisant les boutons / : Appuyez sur pour aller au fichier suivant/précédent.</p> <p>En moins de 3 secondes de lecture, appuyez sur pour aller à la piste/fichier précédent.</p> <p>Après 3 secondes de lecture, appuyez sur pour passer au début de la piste/fichier.</p> <p>(2) En utilisant SEARCH : Tournez DJ SCRATCHER / LEVEL CONTROL & SEARCH ou / et appuyez sur pour lire la piste/le fichier.</p>
Lecture répétée ou aléatoire	Appuyez plusieurs fois sur la touche REPEAT de la télécommande. Reportez-vous aux remarques ci-après pour plus de détails sur les différents affichages.

! Remarque

- La lecture répétée/aléatoire fonctionne comme suit.

Élément affiché	Description
OFF	Lit les chansons dans l'ordre et arrête la lecture.
ONE	Lit le même morceau de manière répétée.
FOLDER	Lit des chansons dans un dossier à plusieurs reprises. (Sauf CD AUDIO)
ALL	Lit toutes les chansons à plusieurs reprises.
SHUFFLE	Lit toutes les chansons une fois dans un ordre aléatoire, puis arrête la lecture.

- Lorsque vous lisez la liste JUKE BOX, seuls ONE et ALL sont disponibles.
- Même après avoir redémarré l'appareil ou changé de fonction, vous pouvez reprendre l'écoute de la musique à l'endroit où vous l'avez arrêtée.
- Si le plateau du disque reste ouvert pendant 5 minutes, il se refermera automatiquement.

Lecture automatique

- AUDIO/MP3/WMA CD se lance automatiquement après l'ouverture puis la fermeture du tiroir.
- L'appareil passe automatiquement en mode CD si le tiroir est ouvert puis fermé, même quand il n'y a aucun disque dans le tiroir du lecteur.

Sélection d'un dossier et d'un fichier MP3/WMA

Sur l'appareil

1. Appuyez sur **SEARCH** et faites tourner **DJ SCRATCHER / LEVEL CONTROL & SEARCH** ou **◀/▶** jusqu'à voir apparaître le fichier souhaité. Vous pouvez également rechercher un dossier si vous appuyez à nouveau sur **SEARCH**.
2. Appuyez sur **OK** ou **▶** pour jouer le fichier sélectionné. Lorsque vous faites une recherche dans un dossier, appuyez sur **OK** pour sélectionner un fichier dans le dossier, puis appuyez à nouveau sur **OK** ou **▶**. Le fichier sélectionné est joué.

Sur la télécommande

1. Appuyez plusieurs fois sur le bouton **PRESET-FOLDER ▲/▼** jusqu'à ce que le dossier désiré apparaisse.
2. Sélectionnez le fichier que vous voulez en utilisant **◀/▶**.
3. Appuyez sur le bouton **▶** pour le lire.

! Remarque

- Les dossiers et fichiers sur CD et périphérique USB sont reconnus comme suit.

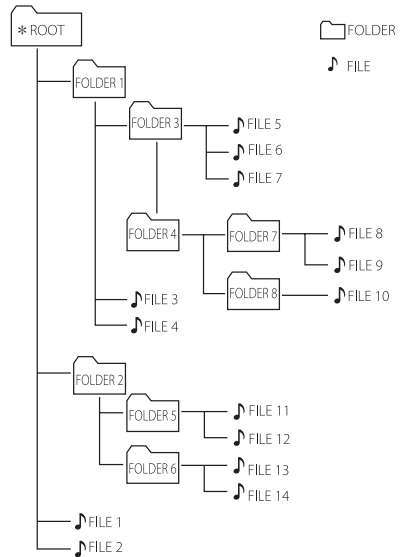

- Si un dossier est vide, il n'apparaît pas.
- Les dossiers s'afficheront dans l'ordre suivant :
ROOT → FOLDER 1 → FOLDER 3 → FOLDER 7 → FOLDER 8 → FOLDER 5 → FOLDER 6
- Les fichiers seront lus un à un depuis le 🎵 fichier n° 1 jusqu'au 🎵 fichier n° 14.
- Les fichiers et dossiers sont présentés dans l'ordre de leur enregistrement. Cet ordre peut varier selon les particularités de l'enregistrement.

*ROOT : le premier écran qui s'affiche quand un ordinateur reconnaît le périphérique CD/USB est « ROOT ».

Suppression ou formatage d'un fichier ou dossier

Vous pouvez supprimer un fichier ou dossier sur votre périphérique USB ou formater le périphérique USB.

1. Sélectionnez la fonction USB en appuyant sur **F**.
2. Appuyez plusieurs fois sur **DELETE** sur la télécommande, l'affichage change comme suit.
DEL FILE → DEL DIR → FORMAT

Élément affiché	Description
DEL FILE	Sélectionner le fichier que vous souhaitez supprimer.
DEL DIR	Sélectionner le dossier que vous souhaitez supprimer.
FORMAT	Sélectionnez pour formater le périphérique USB.

Si vous voulez quitter le mode actuel, appuyez sur **□**.

3. Pour supprimer un fichier ou dossier, ou formater, maintenez appuyé **DELETE** sur la télécommande.



Attention

- Ne retirez pas le périphérique USB pendant l'utilisation (lecture, suppression, etc.).
- Il est recommandé d'effectuer des sauvegardes régulières pour éviter la perte de données.
- Il est possible que la fonction de suppression ne soit pas prise en charge selon l'état du périphérique USB (verrouillé, etc.).

Effets de lecture

L'appareil prend en charge différents effets sonores

et de lecture :

DJ EFFECT, DJ SCRATCHER, AUTO DJ, DJ PAD,
DJ LOOP, PARTY ACCELERATOR

DJ EFFECT

Vous permet de profiter de DJ EFFECT avec des effets sonores Flanger/Phaser/Wah-wah/Delay.

1. Appuyez sur **DJ EFFECT** sur l'appareil pour sélectionner un FLANGER/PHASER/WAH/DELAY/ OFF.
2. Tournez **DJ SCRATCHER / LEVEL CONTROL & SEARCH** sur l'appareil vers la droite ou vers la gauche pour ajuster le niveau DJ EFFECT entre 0 et 15.



Remarque

- Le mode DJ EFFECT s'affiche pendant 3 secondes lorsqu'une clef **DJ EFFECT** sur l'appareil est activée.
- Le niveau sonore actuel s'affiche lorsque vous réglez le niveau.
- Si vous changez de fonction ou si vous éteignez et rallumez l'appareil alors que le mode DJ EFFECT était activé, ce dernier sera désactivé.
- Selon le niveau d'effet et le temps d'application, le DJ EFFECT peut ne pas avoir d'effet lorsque le l'effet DJ couvre le son original.

SCARIFICATEUR DJ

Vous pouvez produire et mixer les effets sonores du DJ SCRATCHER.

Faites pivoter le **DJ SCRATCHER / LEVEL CONTROL & SEARCH** sur l'appareil pour mixer le son grésille.

- Vous pouvez entendre l'effet du son grésille en fonction de la direction dans laquelle vous tournez **DJ SCRATCHER / LEVEL CONTROL & SEARCH** sur l'appareil.

AUTO DJ

Le mode AUTO DJ mélange la fin d'une chanson avec le début d'une autre pour une lecture en fondu enchaîné. Il égalise le volume entre les pistes et les fichiers afin que la lecture soit ininterrompue.

Appuyez plusieurs fois sur la touche **AUTO DJ** de la télécommande. L'affichage alterne comme suit :

SHUFFLE → SEQUENTIAL → OFF

Élément affiché	Description
OFF	-
SHUFFLE	La musique est lue de façon aléatoire.
SEQUENTIAL	La musique est lue en boucle.

! Remarque

- Le mode AUTO DJ ne prend pas en charge la recherche d'une section dans une piste ou un fichier, ni la lecture en boucle ou aléatoire.
- Si vous passez à d'autres fonctions ou si vous arrêtez la musique en utilisant en mode AUTO DJ, AUTO DJ sera désactivé.
- La fonction AUTO DJ n'est pas prise en charge avec les fichiers de musique dont la durée est inférieure à 60 secondes.
- Seul SEQUENTIAL est sélectionné lors de la lecture de la liste JUKE BOX.

DJ PAD

Vous permet de mélanger les effets sonores CLUB, DRUM ou USER. Chaque mode dispose de 4 effets sonores au maximum.

1. Maintenez appuyé **DJ PAD (CLUB, DRUM ou USER)** sur l'appareil pour sélectionner l'effet sonore DJ PAD désiré.
2. Appuyez sur un **DJ PAD (1, 2, 3, 4)** du son désiré sur l'appareil.

! Remarque

- Si vous souhaitez utiliser USER, vous devez enregistrer une source avec l'application « LG XBOOM ». Si la source n'est pas enregistrée sur USER, « EMPTY » ou « NO SOUND » apparaît sur la fenêtre d'affichage.
- Le mode DJ PAD par défaut est l'effet sonore CLUB.
- Le mode DJ PAD s'affiche pendant 3 secondes lorsque vous appuyez sur **DJ PAD (CLUB, DRUM ou USER)** sur l'appareil.
- Le son **DJ PAD** est mixé lorsque vous appuyez sur un **DJ PAD (1, 2, 3, 4)** sur l'appareil.
- La lecture en cours du son DJ PAD est arrêtée et le son DJ PAD sélectionné est émis si vous appuyez sur un autre **DJ PAD (1, 2, 3, 4)** sur l'appareil pendant que le son DJ PAD est lu.

DJ LOOP

Le segment choisi (environ 1 seconde) de son est joué à plusieurs reprises. (CD, USB uniquement)

Pendant la lecture, maintenez appuyé **DJ LOOP** sur l'appareil à l'endroit que vous voulez. Vous pouvez annuler la fonction DJ LOOP en relâchant.

! Remarque

Cette fonction est coupée après 10 répétitions ou en relâchant **DJ LOOP** sur l'appareil.

PARTY ACCELERATOR

Elle vous permet de créer une ambiance de fête.

1. Sélectionnez le mode en appuyant sur **PARTY ACCELERATOR MODE** sur l'appareil.
L'effet sonore réagira différemment selon le mode.
MODE 1 → MODE 2 → USER
2. Après avoir sélectionné le mode, poussez le curseur de **PARTY ACCELERATOR** vers le haut sur l'appareil pour créer une ambiance de fête.
L'effet sonore réagira en déplaçant le levier de **PARTY ACCELERATOR** sur l'appareil.
OFF → ACCEL 1 → ACCEL 2 → CLIMAX

! Remarque

Si vous souhaitez utiliser USER, vous devez enregistrer une source avec l'application « LG XBOOM ». Si la source n'est pas enregistrée sous USER, « EMPTY » ou « NO SOUND » s'affiche à l'écran.

Utilisation de la technologie sans fil Bluetooth®

À propos de la technologie Bluetooth

Bluetooth est une technologie de communication sans fil pour les connexions de courte portée.

Le son peut être interrompu lorsque la connexion est perturbée par d'autres ondes électroniques ou que la distance entre les deux appareils connectés est trop grande.

La connexion d'appareils individuels via la technologie sans fil **Bluetooth** n'entraîne aucun frais. Un téléphone mobile équipé de la technologie sans fil **Bluetooth** peut être contrôlé en cascade si la connexion est effectuée via la technologie sans fil **Bluetooth**.

- Appareils disponibles : Smartphone, MP3, ordinateur portable, etc.
- Version : 4.0
- Codec : SBC, AAC

Profils Bluetooth

Pour pouvoir utiliser la technologie sans fil **Bluetooth**, les appareils doivent pouvoir interpréter certains profils. Cet appareil est compatible avec les profils suivants.

A2DP (Advanced Audio Distribution Profile, profil de distribution audio avancé)

Écoute de musique stockée sur des périphériques Bluetooth

Jumelage de votre appareil avec un périphérique Bluetooth

Avant de démarrer la procédure de jumelage, assurez-vous que la fonction **Bluetooth** de votre périphérique compatible est activée. Reportez-vous au manuel d'utilisation de votre périphérique **Bluetooth**. Une fois le jumelage effectué, il n'est pas nécessaire de recommencer l'opération.

1. Allumez l'unité.

! Remarque

Lorsque le verrouillage de la connexion **Bluetooth** est activé, vous pouvez rechercher un périphérique **Bluetooth** en mode BT (**Bluetooth**).

2. Allumez le périphérique **Bluetooth** et procédez à l'opération de jumelage. Lors de la recherche de cet appareil avec votre périphérique **Bluetooth**, celui-ci peut afficher une liste des appareils trouvés, selon le type de périphérique **Bluetooth** dont il s'agit. Votre appareil apparaîtra sous le nom « LG CL87 (XX) ».

! Remarque

- XX correspond aux deux derniers chiffres de l'adresse **Bluetooth**. Par exemple, si votre appareil a l'adresse **Bluetooth** « 9C:02:98:4A:F7:08 », vous verrez s'afficher « LG CL87 (08) » sur votre périphérique **Bluetooth**.
- Certains périphériques **Bluetooth** ont un mode de jumelage différent en fonction de leur type. Pour en savoir plus sur le jumelage **Bluetooth**, référez-vous au manuel du périphérique **Bluetooth**.
- Vous pouvez connecter cet appareil à jusqu'à 3 périphériques **Bluetooth** simultanément en utilisant la même méthode que celle décrite ci-dessus, uniquement avec la fonction BT (**Bluetooth**).
- La connexion d'appariement de plusieurs téléphones est uniquement prise en charge sur les appareils Android. (La connexion d'appariement de plusieurs téléphones peut ne pas être prise en charge en fonction des spécifications de l'appareil connecté.)
- Les périphériques **Bluetooth** amovibles (Ex : Dongle, etc.) ne prendront pas en charge l'association de plusieurs téléphones.

3. Lorsque cet appareil est correctement jumelé à votre périphérique **Bluetooth**, l'indication « PAIRED » apparaît dans l'afficheur, suivie peu après du nom du périphérique **Bluetooth**. Puis « BT » s'affiche à l'écran.

! Remarque

- « PAIRED » apparaît momentanément sur l'écran lorsque vous connectez d'autres appareils pour le pairage de plusieurs téléphones.
- Si le nom du périphérique est indisponible, vous verrez s'afficher « _ ».

4. Écoute de musique.
Pour lire un fichier de musique enregistré sur votre périphérique **Bluetooth**, reportez-vous au manuel d'utilisation de votre périphérique.

! Remarque

- Lorsque vous utilisez la technologie **Bluetooth**, vous devez établir une connexion entre l'appareil et le périphérique **Bluetooth** en les rapprochant le plus possible et en maintenant la distance entre les deux. Toutefois, il est possible que vous rencontriez des difficultés dans les cas suivants :
 - Un obstacle se trouve entre l'appareil et le périphérique **Bluetooth**.
 - Un appareil utilise la même fréquence que la technologie **Bluetooth**, tel que du matériel médical, un four à micro-ondes ou un dispositif de réseau local sans fil.
- Si la connexion Bluetooth ne fonctionne pas correctement, essayez de l'apparier à nouveau.
- Même si cet appareil est connecté à trois périphériques **Bluetooth** en mode **Bluetooth**, vous pouvez lire et contrôler la musique en utilisant un seul des périphériques connectés.

! Remarque

- Le son peut être interrompu lorsque des interférences provoquées par d'autres appareils électroniques perturbent la connexion.
- Selon le type de périphérique, il se peut que vous ne puissiez pas utiliser la fonction BT (**Bluetooth**).
- Vous pouvez utiliser la technologie sans fil avec un téléphone, un baladeur MP3, un ordinateur portable, etc.
- Plus la distance entre l'appareil et le périphérique **Bluetooth** est grande, plus la qualité sonore diminue.
- La connexion **Bluetooth** est interrompue lorsque l'appareil est éteint ou lorsque le périphérique **Bluetooth** est trop éloigné de l'appareil.
- Lorsque la connexion **Bluetooth** est interrompue, vous devez recommencer la procédure de connexion du périphérique **Bluetooth** à l'appareil.
- Si un périphérique **Bluetooth** n'est pas connecté, l'indication « BT READY » apparaît dans l'afficheur.
- Lorsque vous utilisez le mode BT (**Bluetooth**), réglez le volume à un niveau approprié sur le périphérique **Bluetooth**.
- Lorsque vous connectez un périphérique **Bluetooth** (iOS, etc) à l'appareil ou faites fonctionner votre périphérique, le niveau du volume peut être synchronisé entre les deux.
- La connexion **Bluetooth** est déconnectée lorsque vous modifiez la fonction BT (**Bluetooth**) pour les autres. Avec l'application de connexion « LG XBOOM », seulement un des appareils que vous utilisez pour la lecture conserve la connexion **Bluetooth**. Vous pouvez contrôler le périphérique **Bluetooth** avec cet appareil, mais vous ne pouvez pas utiliser la sortie audio.
- En entrant dans la fonction BT (**Bluetooth**), cet appareil se connecte automatiquement à l'appareil **Bluetooth** connecté en dernier ou lu en dernier.
(La connexion automatique peut ne pas fonctionner en fonction des spécifications de l'appareil connecté.)

Commande l'appareil Bluetooth connecté

Vous pouvez commander l'appareil **Bluetooth** connecté au moyen de l'unité ; lire, pause, arrêt, passer.

! Remarque

- Cette fonction n'est disponible que sur les appareils Android OS et iOS.
- Cette fonction n'est peut-être pas prise en charge selon l'appareil **Bluetooth** ou s'utilise différemment.

Verrouillage de la connexion Bluetooth (BT LOCK)

Vous pouvez limiter la connexion **Bluetooth** à seulement la fonction TV LG et à BT (**Bluetooth**) pour éviter les connexions **Bluetooth** intempestives.

Pour activer cette fonction, maintenez enfoncé **▶||** pendant environ 5 secondes en mode BT (**Bluetooth**). « ON-BT LOCK » s'affiche alors et vous pouvez limiter la connexion **Bluetooth**.

Pour activer cette fonction, maintenez enfoncé **▶||** pendant environ 5 secondes en mode BT (**Bluetooth**). « OFF-BT LOCK » s'affiche.

! Remarque

Même si vous réglez le verrouillage de la connexion Bluetooth sur Activé, cet appareil s'allume par la fonction d'alimentation automatique. (Page 39)

Utilisation de l'application LG XBOOM

! Remarque

- L'application « LG XBOOM » disponible pour cet appareil fonctionne exclusivement sous Android.
- Il est recommandé d'utiliser la dernière version de l'application.

À propos de l'application « LG XBOOM »

L'application « LG XBOOM » apporte tout un éventail de nouvelles fonctionnalités à votre appareil.

Pour en bénéficier, il vous suffit de télécharger et d'installer l'application gratuite « LG XBOOM ».

Voici une présentation de certaines des nombreuses fonctions de l'application « LG XBOOM ».

Multi Juke box : Connecter jusqu'à 3 téléphones **Bluetooth** en même temps, c'est trois fois plus de divertissement ! Jouez de la musique à partir des trois téléphones et créez une liste de lecture personnalisée à partir de chacun d'entre eux.

Échantillonneur : Enregistrez les effets sur votre smartphone et les synchronisez en toute simplicité via **Bluetooth** au système. Laissez libre cours à votre créativité !

Installation de l'application « LG XBOOM » sur votre périphérique Bluetooth

Il y a deux façons d'installer l'application « LG XBOOM » sur votre périphérique **Bluetooth**.

Installation de l'application « LG XBOOM » via un code QR

1. Installez l'application « LG XBOOM » via un code QR. Utilisez le logiciel de lecture de votre téléphone pour lire le code QR.



2. Sélectionnez l'icône d'installation.

! Remarque

- Assurez-vous que votre périphérique **Bluetooth** est connecté à internet.
- Assurez-vous que votre périphérique **Bluetooth** dispose d'une application logicielle de lecture du code QR. Si vous n'en avez pas, téléchargez-en une à partir de « Google Android Market (Google Play Store) ».
- Selon la région, il est possible que le code QR ne fonctionne pas.

Installation de l'application « LG XBOOM » via « Google Android Market (Google Play Store) »

1. Appuyez sur l'icône « Google Android Market (Google Play Store) ».
2. Dans la barre de recherche, saisissez « LG XBOOM » et lancez la recherche.
3. Dans la liste des résultats de la recherche, sélectionnez « LG XBOOM » pour lancer le téléchargement de l'application.
4. Sélectionnez l'icône d'installation.



Remarque

- Assurez-vous que votre périphérique **Bluetooth** est connecté à internet.
- Assurez-vous que votre périphérique **Bluetooth** est équipé de « Google Android Market (Google Play Store) ».

Activation de Bluetooth avec l'application « LG XBOOM »

L'application « LG XBOOM » vous permet de connecter un périphérique **Bluetooth** à l'appareil.

Sélectionnez l'icône de l'application « LG XBOOM » dans l'écran d'accueil pour ouvrir l'application, puis accédez au menu principal.



Remarque

- L'application « LG XBOOM » sera disponible dans la version logicielle suivante :
 - Système d'exploitation Android : version 5.0 (ou ultérieure)
- Si vous utilisez l'application « LG XBOOM » à la place de la télécommande fournie, il y aura des différences de fonctionnement entre les deux. Utilisez la télécommande fournie, le cas échéant.
- Selon le périphérique **Bluetooth**, il est possible que l'application « LG XBOOM » ne fonctionne pas.
- Après la connexion de l'application « LG XBOOM », la musique peut être retransmise par votre périphérique. Dans ce cas, retentez la procédure de connexion.
- Si vous utilisez d'autres applications ou modifiez les réglages de votre périphérique **Bluetooth** pendant que vous utilisez l'application « LG XBOOM », cette dernière peut fonctionner de façon anormale.
- Lorsque l'application « LG XBOOM » fonctionne de façon anormale, vérifiez votre périphérique **Bluetooth** et la connexion de l'application « LG XBOOM », puis essayez de vous reconnecter.
- Selon le système d'exploitation de votre smartphone, vous remarquerez des différences dans le fonctionnement de « LG XBOOM ».
- Vérifiez les réglages **Bluetooth** de votre périphérique **Bluetooth** si la connexion avec l'application « LG XBOOM » ne fonctionne pas bien.

Utilisation de la radio

Assurez-vous que les antennes FM sont bien branchées (page 17).

Écoute de la radio

1. Appuyez sur **F** jusqu'à ce que FM apparaisse dans la fenêtre d'affichage.
2. Réglage automatique:
Appuyez et maintenez enfoncé la touche **TUNING-/+** sur la télécommande ou **KK/BB** sur l'appareil jusqu'à ce que l'indication de fréquence commence à changer, puis relâchez.
La recherche s'arrête dès que l'appareil capte une station.

ou

Réglage manuel :

- Appuyez sur **TUNING-/+** sur la télécommande ou sur **KK/BB** sur l'appareil à plusieurs reprises.
3. Réglez le volume en appuyant sur **VOL +/-** sur la télécommande ou en tournant **MASTER VOLUME** bouton sur l'appareil à plusieurs reprises.

Amélioration d'une mauvaise réception FM

Appuyez sur la touche **DI**. Le tuner passe de stéréo à mono, ce qui améliore généralement la réception.

Préréglage des stations de radio

Vous pouvez préréglager 50 stations FM.

1. Appuyez sur **F** jusqu'à ce que FM apparaisse dans la fenêtre d'affichage.
2. Sélectionnez la fréquence désirée en appuyant Appuyez sur **TUNING -/+** sur la télécommande ou sur **KK/BB** sur l'appareil.
3. Appuyez sur la touche **JUKEBOX/MEMORY** de la télécommande. Un numéro prédéfini clignotera dans l'afficheur.
4. Appuyez sur la touche **PRESET-FOLDER ^/V** de la télécommande pour sélectionner le numéro prédéfini de votre choix.
5. Appuyez sur la touche **JUKEBOX/MEMORY** de la télécommande. La station est mémorisée.
6. Répétez les étapes 2 à 5 pour mémoriser d'autres stations.
7. Pour écouter une station préréglée, appuyez sur la touche **PRESET-FOLDER ^/V** ou sur les touches numériques **0** à **9** de la télécommande.

Suppression de toutes les stations mémorisées

1. Appuyez sur **DELETE** sur la télécommande. La mention « DEL ALL » clignotera sur l'afficheur.
2. Pour effacer toutes les stations radio mémorisées, appuyez sur la touche **DELETE** de la télécommande.
« DELETED ALL » défilera sur la fenêtre d'affichage.

Réglage du son

Réglage du mode son

Cet appareil comporte un certain nombre de champs acoustiques surround pré-réglés. Les éléments affichés pour l'égaliseur peuvent être différents selon les sources et les effets sonores.

Vous pouvez sélectionner le mode son de votre choix en utilisant la touche **EQUALIZER** de la télécommande.

Élément affiché	Description
BASS (BASS BLAST) ou BASS+ (BASS BLAST+)	Renforce les graves et la puissance sonore.
POP CLASSIC ROCK JAZZ	Ce programme ajoute une atmosphère au son, vous donnant l'impression d'assister à un vrai concert de musique rock, pop, jazz ou classique.
FOOT BALL	Vous pouvez profiter de l'égaliseur FOOTBALL STADIUM.
STANDARD	Vous pouvez profiter d'un son optimisé.

Vous pouvez sélectionner le mode sonore souhaité en utilisant **SPECIAL EQ** sur la télécommande ou **SPECIAL EQ/BASS BLAST** (ou **BASS BLAST+**) sur l'appareil.

Élément affiché	Région	Description
FUNK, REGUETON, SAMBA, MERENGUE, AXE, SALSA, SERTANEJO, FORRO	Amérique latine	Égaliseur optimisé pour le genre musical préféré dans chaque région.
ARABIC	Moyen-Orient	
DANGDUT	Indonésie	
AFRO	Afrique	
INDIA	Inde	

! Remarque

- Avec certaines enceintes, il est possible que le son ne soit pas retransmis ou seulement à un faible volume en fonction du mode son.
- En appuyant et en maintenant **SPECIAL EQ / BASS BLAST** (ou **BASS BLAST+**) pendant 3 secondes, vous pouvez sélectionner directement l'effet BASS (BASS BLAST) ou BASS+ (BASS BLAST+).

Réglage USER EQ

Vous pouvez régler le niveau sonore de basse, medium et aigu selon votre préférence.

1. Appuyez sur la touche **USER EQ** de l'appareil. « USER EQ » s'affiche.
2. Appuyez sur **USER EQ** sur l'appareil à plusieurs reprises jusqu'à ce que le réglage souhaité s'affiche dans la fenêtre.
3. Tournez **DJ SCRATCHER / LEVEL CONTROL & SEARCH** sur l'appareil pour régler la valeur.

Fonctions avancées

Enregistrement sur un périphérique USB

Vous pouvez enregistrer différentes sources sonores sur un périphérique USB.
(CD, USB 1, AUX 1, AUX 2, FM)

1. Raccordez le périphérique USB à l'appareil.
2. Appuyez sur **F** pour sélectionner une fonction que vous voulez enregistrer.
3. Démarrer l'enregistrement en appuyant sur **USB REC** sur la télécommande ou **USB REC / DEMO** sur l'appareil.

Fonction /Mode	Statut	Résultat
CD, USB 1	Lecture/ Pause	Enregistré jusqu'à l'arrêt
	Reprendre (Page 34)	Enregistrement rapide de la dernière chanson
	Arrêt	Enregistrement rapide de toutes les chansons Dans le cas ci-dessous, la portée est limitée. - Après recherche de fichier (Page 19), enregistrement rapide d'une chanson indexée - Uniquement lorsque le nom de dossier est affiché sur la fenêtre d'affichage, enregistrement rapide de toutes les chansons sur le dossier. (Le mode de recherche de dossier est libéré lorsqu'il n'y a aucune entrée de bouton après quelques secondes suivant l'accès au mode de recherche de dossier.) (Page 19) - Après activation de JUKE BOX (Page 33), enregistrement rapide de toutes les chansons JUKE BOX

AUX 1, AUX 2, FM	-	Enregistré jusqu'à l'arrêt
------------------------	---	----------------------------

- Si vous connectez simultanément les deux périphériques USB1 et USB2, appuyez sur **USB REC** sur la télécommande ou sur **USB REC / DEMO** sur l'appareil quand USB1 ou USB2 que vous voulez enregistrer clignote dans la fenêtre d'affichage.

Arrêter l'enregistrement

Pour arrêter l'enregistrement, appuyez sur **USB REC** sur la télécommande ou **USB REC / DEMO** sur l'appareil.

Pour sélectionner le taux des bits d'enregistrement

1. Maintenez appuyé **USB REC** sur la télécommande ou sur **USB REC / DEMO** sur l'appareil pendant 3 secondes.
2. Appuyez sur **KK/▷▷** pour sélectionner un débit binaire.
3. Appuyez sur **USB REC** sur la télécommande ou sur **USB REC / DEMO** sur l'appareil pour terminer le réglage.

La réalisation de copies non autorisées d'un contenu protégé contre la copie, notamment un programme informatique, un fichier, une émission ou un enregistrement sonore, peut être une violation des droits d'auteur et constitue une infraction criminelle. Cet appareil ne doit pas être utilisé à de telles fins. **Assumez vos responsabilités.**
Respectez les droits d'auteur.

! Remarque

- Pour un enregistrement stable, le niveau du son de sortie est diminué de lui-même lorsque vous enregistrez de la musique d'un CD vers un périphérique USB.
- Pendant l'enregistrement, vous ne pouvez modifier le niveau du volume qu'entre MIN et 30. (Fonction CD uniquement)
- Lorsque vous arrêtez l'enregistrement, le fichier qui a été enregistré à ce moment-là sera stocké. (Sauf lors de l'enregistrement de fichiers MP3 / WMA qui sont en mode attente.)
- Ne retirez pas le périphérique USB et n'éteignez pas l'appareil pendant l'enregistrement USB. Sinon, un fichier incomplet sera créé et ne pourra pas être supprimé sur un ordinateur.
- Si l'enregistrement USB ne fonctionne pas, un message tel que « NO USB », « ERROR », « USB FULL », « NOT SUPPORT » ou « FILE MAX » apparaît sur la fenêtre d'affichage.
- Il n'est pas possible d'utiliser un lecteur multiscarte ou un disque dur externe pour l'enregistrement USB.
- Les enregistrements longs seront découpés en plusieurs fichiers de 512 Mo environ.

! Remarque

- Vous pouvez enregistrer différents sons en utilisant DJ EFFECT, DJ SCRATCHER, DJ PAD ou MIC. (Sauf lors de l'enregistrement d'un USB/CD en état d'arrêt.)
- Vous pouvez contrôler les sons enregistrés du micro selon le volume du microphone.
- L'enregistrement est limité à 2 000 fichiers.
- S'il y a des fichiers MP3/WMA non pris en charge, l'enregistrement des fichiers peut être interrompu.
- Lorsque vous enregistrez pendant la lecture, le son qui est lu est celui qui est diffusé.
- Les réglages d'annulation de la voix ou du changement de clé seront réinitialisés si vous utilisez la fonction d'enregistrement pendant leur fonctionnement.
- Vous ne pouvez pas utiliser l'annulation de la voix ni le changement de clé pendant l'enregistrement.
- Le mode de stockage sera le suivant.

AUDIO CD	MP3/WMA
Lecture ou en attente ■ CD_REC ├ AUDIO_0001 ├ AUDIO_0002 └ : └ :	Lecture ou en attente ■ FILE_REC ├ AUDIO_0001 ├ AUDIO_0002 └ : └ :
L'autre statut ■ CD_REC ├ TRACK_0001 ├ TRACK_0002 └ : └ :	L'autre statut ■ FILE_REC ├ ABC(File name) ├ DEF(File name) └ : └ :
Autre source*	Tuner
■ OTHERS_REC ├ AUDIO_0001 ├ AUDIO_0002 └ : └ :	■ TUNER_REC ├ AUDIO_0001_107-7FM ├ : ├ : └ :

* : AUX et similaire.

Tuner : la fréquence d'enregistrement en cours est indiquée.

Lecture en mode JUKE BOX

La fonction JUKE BOX vous permet de créer une liste de lecture de vos pistes ou fichiers préférés à partir d'un disque ou d'un périphérique USB. Il est possible de saisir une liste de lecture contenant jusqu'à 100 pistes/fichiers.

Création d'une liste de JUKE BOX

1. Appuyez et maintenez enfoncé **JUKEBOX/MEMORY** de la télécommande afin d'entrer dans le mode d'édition.
(La lecture est interrompue quand vous appuyez sur **JUKEBOX/MEMORY** sur la télécommande.)
2. Sélectionnez une piste ou fichier en appuyant sur **KK/▷** sur la télécommande.
3. Appuyez sur **JUKEBOX/MEMORY** sur la télécommande pour enregistrer la piste ou le fichier.
4. Répétez les étapes 2 et 3 pour mémoriser d'autres pistes ou fichiers.
(Vous pouvez modifier la liste en appuyant sur **PRESET-FOLDER ▲/▼** de la télécommande pour sélectionner le numéro du programme JUKE BOX.)
5. Appuyez encore une fois sur **JUKEBOX/MEMORY** sur la télécommande.

Pour lire la liste JUKE BOX, appuyez sur **▷** sur la télécommande après avoir créé la liste.

! Remarque

Lorsque vous créez ou modifiez la liste de JUKE BOX, le mode de répétition REPEAT est désactivé.

Utilisation de la fonction JUKE BOX

Appuyez une fois sur **JUKEBOX/MEMORY** sur la télécommande. « ON - JUKE BOX » s'affiche dans la fenêtre.

Pour lire la liste JUKE BOX, appuyez sur **▷** sur la télécommande.

Pour l'annuler, appuyez une fois sur **JUKEBOX/MEMORY** sur la télécommande. « OFF - JUKE BOX » apparaît sur la fenêtre d'affichage.

Modification de la liste de JUKE BOX

1. Maintenez appuyé **JUKEBOX/MEMORY** sur la télécommande pour accéder au mode d'édition.
(La lecture est interrompue quand vous appuyez sur **JUKEBOX/MEMORY** sur la télécommande.)
2. Appuyez sur la touche **PRESET-FOLDER ▲/▼** de la télécommande pour sélectionner une piste ou un fichier à modifier.
3. Appuyez sur **KK/▷** sur la télécommande.
4. Appuyez sur **JUKEBOX/MEMORY** sur la télécommande.
5. Répétez 2 à 4 pour stocker les autres pistes ou fichiers.
6. Appuyez encore une fois sur **JUKEBOX/MEMORY** sur la télécommande.

Pour lire la liste JUKE BOX, appuyez sur **▷** sur la télécommande après avoir modifié la liste.

Suppression d'une liste de JUKE BOX

La fonction de suppression n'est opérationnelle que dans le mode d'édition du programme.

1. Maintenez enfoncée la touche **JUKE BOX / MEMORY** de la télécommande pour accéder au mode d'édition.

Ou

Appuyez sur **DELETE** sur la télécommande pendant la lecture de JUKE BOX pour passer en mode d'édition.

2. Sélectionnez une chanson en appuyant plusieurs fois sur la touche **PRESET-FOLDER ▲/▼** de la télécommande.
3. Appuyez sur **DELETE** sur la télécommande pendant qu'une chanson est sélectionnée.

! Remarque

- S'il n'y a aucune liste JUKE BOX, « NO PROG » s'affiche dans la fenêtre lorsque vous appuyez sur **JUKEBOX/MEMORY** sur la télécommande.
- Le JUKE BOX est arrêté dans les cas suivants.
 - Choix d'une autre fonction.
 - Extinction et rallumage de l'appareil.
 - Utilisation des touches numériques de la télécommande.
 - Lecture d'un fichier avec **SEARCH** et **DJ SCRATCHER / LEVEL CONTROL & SEARCH** sur l'appareil.
- La liste de JUKE BOX est effacée dans les cas suivants.
 - Retrait du disque ou du périphérique USB.
 - Suppression ou enregistrement de fichiers musicaux sur le périphérique USB.

Autres fonctions

Désactivation temporaire du son

Appuyez sur la touche  de la télécommande pour mettre le son en sourdine.

Vous pouvez mettre le son en sourdine pour répondre au téléphone, par exemple. L'indication « MUTE » apparaît alors dans l'afficheur.

Pour l'annuler, appuyez encore sur  sur la télécommande ou modifiez le niveau du volume.

Mode CHILDSAFE

Cette fonction vous évite d'être surpris lorsque vous allumez l'appareil et que le volume est réglé à un niveau élevé.

Pour activer le mode CHILDSAFE, maintenez enfoncée la touche **OK** de l'appareil lorsque le volume est réglé sur « MIN ».

Dans le mode CHILDSAFE, le volume augmente progressivement.

Pour désactiver le mode CHILDSAFE, maintenez enfoncée la touche **OK** de l'appareil lorsque le volume est réglé sur « MIN » et que ce mode est activé.



Remarque

Dans le cas de la fonction CD, USB ou BT (**Bluetooth**), le mode CHILDSAFE ne se met à fonctionner que 2 minutes environ après la mise en marche de l'appareil, même si ce mode est activé.

Mode DEMO

Lorsque l'appareil est éteint, appuyez une fois sur la touche **USB REC / DEMO** de l'appareil. L'appareil s'allumera et montrera chacune des fonctions dans l'afficheur avec un son de démonstration. Pour annuler la fonction DEMO appuyez encore une fois sur **USB REC / DEMO** sur l'appareil.

Reprendre

L'appareil enregistre le point où vous avez appuyé sur  en fonction du disque ou de l'USB.

Si vous appuyez deux fois sur , l'appareil effacera le point d'arrêt.

Utilisation du microphone

1. Raccordez le microphone à la prise MIC.
2. Démarrez la lecture de la musique.
3. Chantez avec l'accompagnement.
Réglez le volume du micro en appuyant sur le bouton **MIC VOL +/-** de l'appareil.

! Remarque

- Quand vous n'utilisez pas le microphone, réglez le volume du MIC au minimum ou coupez le MIC et retirez le microphone de la prise jack MIC.
- Si le microphone est trop près du haut-parleur, un son aigu peut se produire. Dans ce cas, éloignez le micro du haut-parleur ou baissez le volume en appuyant sur le bouton **MIC VOL -** de l'appareil.
- Si le son via le microphone est extrêmement fort, il risque d'être déformé. Dans ce cas, appuyez sur le bouton **MIC VOL -** de l'appareil.
- Vous pouvez donner un effet d'écho au son des microphones en appuyant sur **MIC ECHO**.

ANNULATION DE LA VOIX

Vous pouvez réduire les tonalités vocales pendant la lecture de musique à partir de différentes sources d'entrée.

Appuyez sur **VOICE CANCELLER** et ON - VOICE CANCELLER s'affiche dans la fenêtre.

Pour annuler, appuyez une nouvelle fois sur **VOICE CANCELLER**.

La qualité de la fonction d'annulation de la voix peut varier selon les conditions d'enregistrement des fichiers musicaux.

! Remarque

- Cette fonction est disponible en mode CD, USB ou BT (**Bluetooth**).
- Si la fonction n'est pas disponible, l'indication « NOT SUPPORT » apparaît dans l'afficheur.
- Cette fonction est disponible uniquement lorsqu'un microphone est branché.
- Si un microphone n'est pas connecté, « INSERT MIC » s'affiche dans la fenêtre.
- Elle n'est pas disponible en mode mono.
- Pour l'initialiser, changez de fonction ou débranchez le microphone.
- Selon l'état des appareils connectés, il se peut que cette fonction ne puisse pas être initialisée.

CHANGEMENT DE CLÉ

Vous disposez de 9 options pour changer de clé (4 clés au-dessus, 4 clés en dessous et la clé d'origine).

- Pour rendre la tonalité plus aiguë, un ton à la fois, appuyez plusieurs fois sur le bouton **KEY CHANGER(#)** pendant la lecture.
- Pour rendre la tonalité plus grave, un ton à la fois, appuyez plusieurs fois sur le bouton **KEY CHANGER(b)** pendant la lecture.



Remarque

- Cette fonction est disponible en mode CD, USB ou BT (**Bluetooth**).
- Pour l'initialiser, changez de fonction, débranchez le microphone ou changez la musique.
- Selon les appareils connectés, il se peut que cette fonction ne puisse pas être initialisée.
- Si la fonction n'est pas disponible, « NOT SUPPORT » s'affiche dans la fenêtre.
- Si un microphone n'est pas connecté, « INSERT MIC » s'affiche dans la fenêtre.

VOCAL EFFECTS (effets vocaux)

Quand vous connectez votre microphone à la prise jack MIC, vous pouvez profiter de la fonction karaoké en changeant de voix dans les différentes sources.

Pour sélectionner divers modes, appuyez plusieurs fois sur **VOCAL EFFECTS** ou appuyez sur **VOCAL EFFECTS**, puis tournez **MASTER VOLUME** sur l'appareil lorsque le mode effets vocaux apparaît dans la fenêtre d'affichage.

BASS → SOPRANO → HELIUM → ROBOT →
DUET MAN → DUET WOMAN → BASS ECHO1
→ SOPRANO ECHO1 → HELIUM ECHO1
→ ROBOT ECHO1 → DUET MAN1 → DUET
WOMAN1 → BASS ECHO2 → SOPRANO
ECHO2 → HELIUM ECHO2 → ROBOT ECHO2
→ DUET MAN2 → DUET WOMAN2 → OFF



Remarque

- Si un microphone n'est pas connecté, « INSERT MIC » s'affiche dans la fenêtre.
- Si vous appuyez sur **KEY CHANGER** ou sur **MIC ECHO** en mode **VOCAL EFFECTS**, après avoir sauvegardé les **VOCAL EFFECTS** en cours, désactivez le mode **VOCAL EFFECTS** et activez **KEY CHANGER** ou le mode **ECHO**.
- Appuyez et maintenez enfoncé **VOCAL EFFECTS** pour désactiver le mode **VOCAL EFFECTS**.

ECHO (écho)

Lorsque vous connectez votre microphone à la prise jack MIC, vous pouvez donner un effet d'écho au son des microphones en appuyant sur **MIC ECHO**.

ECHO 1 → ECHO 2 → OFF

! Remarque

- Si un microphone n'est pas connecté, « INSERT MIC » s'affiche dans la fenêtre.
- Si vous appuyez sur **VOCAL EFFECTS** en mode ECHO, après avoir sauvegardé l'ECHO en cours, désactivez le mode ECHO et utilisez le mode VOCAL EFFECTS.
Pour active le mode ECHO, appuyez une nouvelle fois sur le bouton **MIC ECHO** après avoir sauvegardé les VOCAL EFFECTS actuels.

LIGHTING

Cette fonction propose une ambiance de fête en gérant l'éclairage sur l'appareil.

Appuyez plusieurs fois sur le bouton **LIGHTING** de l'appareil ou appuyez sur le bouton **LIGHTING** de l'appareil puis tournez le bouton **MASTER VOLUME** de l'appareil.

PARTY → WATER → FOREST → (MY STYLE) → OFF

! Remarque

- La fonction d'éclairage est disponible dans toutes les fonctions.
- Le mode éclairage conserve son mode précédent lorsque vous appuyez d'abord sur **LIGHTING** sur l'appareil ; appuyez de nouveau pour changer les modes.
- Vous devez enregistrer une source avec l'application « LG XBOOM » si vous souhaitez utiliser MY STYLE.
- Ne regardez pas directement la partie qui émet de la lumière lorsque le réglage LIGHTING est activé.
- Si la luminosité de l'éclairage est trop forte, allumez les lumières de la pièce ou désactivez le réglage LIGHTING de l'appareil.
- Vous pouvez également activer l'éclairage en maintenant enfoncé le bouton **LIGHTING** de l'appareil.

Réglage de la veille programmée

Appuyez sur **SLEEP** sur la télécommande pour sélectionner le délai entre 10 et 180 minutes. À la fin du délai, l'appareil s'éteint.

Pour annuler la fonction de veille, appuyez plusieurs fois sur **SLEEP** sur la télécommande jusqu'à ce que « OFF » s'affiche.



Remarque

- Vous pouvez vérifier le temps restant avant que l'appareil ne s'éteigne. Appuyez sur **SLEEP** sur la télécommande pour vérifier ou modifier le temps restant.
- Vous pouvez modifier le temps restant lorsqu'il s'affiche ou à l'aide de « DIMMER ».

Variateur

Appuyez une fois sur **SLEEP** sur la télécommande. La luminosité de la fenêtre d'affichage diminue de moitié.

Pour l'annuler, appuyez plusieurs fois sur **SLEEP** sur la télécommande jusqu'à ce que « OFF » s'affiche.



Remarque

Tout l'éclairage s'éteint quand le variateur fonctionne.

Mise en route automatique

Cet appareil s'allume automatiquement grâce à une source d'entrée : **Bluetooth** ou LG TV.

Lorsque vous allumez votre TV connectée à cet appareil, celui-ci reconnaît le signal d'entrée et sélectionne la fonction appropriée. Vous pouvez entendre le son de l'appareil.

Si vous essayez de connecter votre périphérique **Bluetooth**, cet appareil s'allume et se connecte à votre périphérique **Bluetooth**. Vous pouvez écouter votre musique.

Lorsque vous éteignez cet appareil en appuyant sur  sur l'appareil pendant 5 secondes à chaque fois, vous pouvez activer ou désactiver la fonction AUTO POWER.

Élément affiché	Description
AUTO POWER ON	La fonction AUTO POWER est activée.
AUTO POWER OFF	La fonction AUTO POWER est désactivée.

! Remarque

- Selon le périphérique connecté, il est possible que cette fonction soit inopérante.
- Selon le périphérique connecté, il se peut que l'appareil s'allume, mais que la fonction BT(**Bluetooth**) ne soit pas connectée.
- Si vous désactivez la connexion **Bluetooth** à cet appareil, d'autres périphériques **Bluetooth** tenteront sans cesse de se connecter à l'appareil. Il est donc recommandé de désactiver la connexion avant d'éteindre l'appareil.
- Si vous essayez de connecter l'application « LG XBOOM », la fonction BT(**Bluetooth**) de cet appareil est activée.
- Si vous allumez l'appareil à l'aide de la fonction LG TV ou BT(**Bluetooth**), la fonction appropriée de cet appareil est activée.
- Si vous avez déjà opéré le jumelage avec cet appareil, celui-ci peut être allumé automatiquement par une source d'entrée alors qu'il est éteint.

Changement automatique de la fonction

Cet appareil reconnaît les signaux entrants tels que BT (**Bluetooth**), LG TV et AUX 1 Il sélectionne automatiquement la fonction appropriée.

Lorsque vous essayez de connecter un périphérique Bluetooth

Lorsque vous essayez de connecter votre périphérique **Bluetooth** à cet appareil, la fonction BT(**Bluetooth**) est sélectionnée. Lancez la lecture de la musique sur votre périphérique **Bluetooth**.

Lorsque AUX IN 1 (câble stéréo de 3,5 mm) est connecté

Lorsque vous connectez le périphérique portable au connecteur **AUX IN 1**, la fonction AUX 1 est sélectionnée.

Jouez votre musique sur l'appareil portable.

Lorsque votre téléviseur LG est connecté

Lorsque vous allumez votre téléviseur LG connecté via la fonction de synchronisation sonore LG, cet appareil change la fonction en LG TV. Vous pouvez entendre le son de votre téléviseur.

! Remarque

- Cette fonction n'est pas disponible pendant l'enregistrement ou la suppression.
- Cette fonction est opérationnelle uniquement avec des appareils qui ont été connectés précédemment.
- Si la fonction de verrouillage de connexion **Bluetooth** est activée, le **Bluetooth** et la connexion LG TV sont disponibles uniquement sur BT(**Bluetooth**) et pour la fonction TV LG. (Page 26)

Réglage de l'horloge

1. Allumez l'appareil.
2. Maintenez appuyé **CLOCK** sur la télécommande.
3. Sélectionnez le mode horaire en utilisant les touches **⏪/⏩** de la télécommande.
 - AM 12:00 (pour un affichage sur 12 h avec indication AM et PM) ou 0:00 (pour un affichage sur 24 h).
4. Appuyez sur **SET** sur la télécommande pour confirmer votre sélection.
5. Sélectionnez l'heure en utilisant les touches **⏪/⏩** de la télécommande.
6. Appuyez sur **SET** sur la télécommande.
7. Sélectionnez les minutes en utilisant les touches **⏪/⏩** de la télécommande.
8. Appuyez sur **SET** sur la télécommande.

Réglage de l'horloge via l'application « LG XBOOM »

Installez l'application « LG XBOOM » sur votre appareil Android. (Page 27-28)

Activez la connexion **Bluetooth** via l'application « LG XBOOM » pour que l'horloge de votre appareil soit automatiquement synchronisée avec votre périphérique.

Utilisation de votre appareil comme réveil

1. Allumez l'appareil.
2. Maintenez appuyé **ALARM** sur la télécommande.
3. Appuyez sur **⏪/⏩** sur la télécommande pour changer les heures et les minutes et appuyez sur **SET** sur la télécommande pour enregistrer.
4. Appuyez sur **⏪/⏩** sur la télécommande pour sélectionner la fonction et appuyez sur **SET** sur la télécommande pour sauvegarder.
 - Appuyez sur **⏪/⏩** sur la télécommande pour sélectionner un numéro préréglé lorsque vous sélectionnez Tuner et appuyez ensuite sur **SET** sur la télécommande.
 - S'il n'y a aucun numéro préréglé, cette étape est ignorée.
5. Appuyez sur **⏪/⏩** sur la télécommande pour changer le volume et appuyez sur **SET** sur la télécommande pour sauvegarder.



Remarque

- Si vous définissez l'heure de l'horloge, vous pouvez vérifier l'heure en appuyant sur **CLOCK** sur la télécommande même lorsque le lecteur est éteint.
- Vous pourrez régler l'alarme après avoir réglé l'horloge.
- Si vous définissez l'heure et l'alarme, vous pouvez vérifier les informations de paramétrage d'alarme en appuyant sur **ALARM** sur la télécommande même lorsque l'appareil est éteint.
- Vous pouvez sélectionner le mode **ALARM ON/OFF** en appuyant sur **ALARM** sur la télécommande.

Synchronisation sonore LG



Vous pouvez contrôler certaines fonctions de cet appareil via la télécommande de votre téléviseur grâce à la fonction de synchronisation sonore LG. Il faut pour cela que votre téléviseur LG soit compatible avec cette fonction. Vérifiez que votre téléviseur possède le logo de la synchronisation sonore LG.

Les fonctions contrôlables via la télécommande du téléviseur LG sont le réglage du volume et la mise en sourdine.

Reportez-vous au manuel d'utilisation de votre téléviseur pour plus de détails sur la fonction de synchronisation sonore LG.

1. Éteignez l'appareil en appuyant sur ⏻ .
2. Appuyez sur **F** jusqu'à ce que la fonction TV LG soit sélectionnée.
3. Pour écouter le son de votre téléviseur par l'intermédiaire de cet appareil, réglez la sortie du son du téléviseur comme suit :
Tmenu des réglages du téléviseur [Sound] → [TV Sound output] → [LG Sound Sync (Wireless)]
Si la connexion est établie normalement entre cet appareil et votre téléviseur, la mention « PAIRED » apparaît dans l'afficheur pendant environ 3 secondes, suivie de la mention « LG TV ».

! Remarque

- Vous pouvez également utiliser la télécommande de cet appareil pendant que la fonction de synchronisation sonore LG est active. Si vous utilisez à nouveau la télécommande de votre téléviseur, l'appareil se synchronise avec ce dernier. (Selon les spécifications TV, le volume et la sourdine de cet appareil se synchronisent avec la TV.)
- En cas d'échec de la connexion, vérifiez sur cet appareil et votre téléviseur que l'alimentation et les fonctions sont opérationnelles.
- Assurez-vous que cet appareil est branché et fonctionne bien, et vérifiez que le problème n'a pas les origines suivantes lorsque vous utilisez la fonction de synchronisation sonore LG.
 - L'appareil est éteint.
 - Choix d'une autre fonction.
 - La connexion sans fil est interrompue par des interférences ou par la distance.
- Si vous essayez de changer de fonction à l'aide de la fonction LG TV, le volume sera modifié conformément au niveau sonore du téléviseur LG.
- Les détails du menu de réglage de la TV varient en fonction des modèles de votre TV.
- Si vous avez éteint l'appareil directement en appuyant sur ⏻ , LG Sound Sync se coupe. Pour réutiliser cette fonction, vous devez reconnecter le téléviseur et l'appareil.
- Le volume peut devenir plus élevé lorsque la TV et cette unité sont connectés au moyen de LG Sound Sync. Diminuez le volume de la TV puis établissez la connexion avec cette unité.
- Lorsque vous allumez votre TV LG connectée par LG Sound Sync ou activez la fonction TV LG, cet appareil change la fonction de TV LG automatiquement.
- Vous devez régler la sortie du son TV manuellement en fonction de la version du téléviseur.
- Si vous contrôlez le volume de la TV lorsque cet appareil et la TV sont connectés par LG Sound Sync, cet appareil peut augmenter le volume en raison de la synchronisation du volume avec la TV.

Mode WIRELESS PARTY LINK

Vous pouvez profiter du son en utilisant deux haut-parleurs. Pour profiter de WIRELESS PARTY LINK, vous devez acheter un autre haut-parleur. Il est compatible avec l'appareil qui prend en charge WIRELESS PARTY LINK.

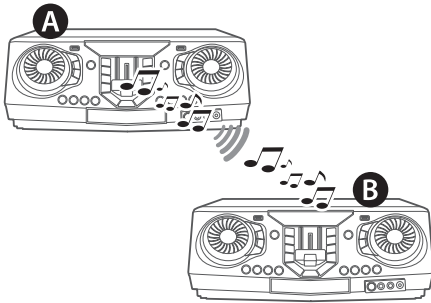

- Appuyez sur **TWIN** sur l'appareil. **ROLE SELECT** s'affiche dans la fenêtre.
- Appuyez sur **TWIN** sur l'appareil pour sélectionner **MAIN** ou **OTHER**.
 - Appareil **A** : Sélectionne **MAIN**.
 - Appareil **B** : Sélectionne **OTHER**.

Les deux appareils essaient de se connecter l'un à l'autre.
- Lorsque ces unités sont connectées avec succès, chacun des noms de dispositif connectés apparaît dans chaque unité.

! Remarque

- Si vous utilisez la synchronisation sonore LG, cette fonction n'est pas disponible. Si vous activez la fonction LG TV, l'indication « NOT SUPPORT » apparaît dans l'afficheur.
- Vous pouvez utiliser le microphone dans l'unité **OTHER** uniquement. Dans le cas de l'unité **OTHER**, certaines fonctions sont uniquement prises en charge.
- Lorsque **WIRELESS PARTY LINK** est déconnecté, l'unité **OTHER** est remplacée par la fonction **BT (Bluetooth)**.
- Si la connexion échoue, l'indication « FAILED » apparaît dans l'afficheur.
- La fonction sourdine est synchronisée entre les deux appareils.
- La connexion **WIRELESS PARTY LINK** se coupe lorsque vous éteignez l'appareil ou appuyez sur **TWIN** sur l'appareil.
- Le son de l'unité **MAIN** et de l'unité **OTHER** peut différer selon le mode de lecture ou la source.
- Vérifiez les informations suivantes lors de la connexion à un appareil **Bluetooth**.
 - Vous pouvez ne connecter qu'un appareil Bluetooth à l'unité **MAIN**. Vous ne pouvez pas connecter d'appareil Bluetooth à l'unité **OTHER**.
 - La connexion **WIRELESS PARTY LINK** est prise en charge uniquement sur les appareils Android. (Il se peut que la connexion **WIRELESS PARTY LINK** ne soit pas prise en charge selon les caractéristiques de l'appareil connecté ou du système d'exploitation.)
 - Les appareils **Bluetooth** amovibles (par ex. dongle etc.) ne prennent pas en charge la connexion **WIRELESS PARTY LINK**.
 - En cas de connexion **WIRELESS PARTY LINK**, la connexion **Bluetooth** n'est pas disponible pendant un enregistrement ou une suppression.
 - Si vous connectez **WIRELESS PARTY LINK** pendant la lecture d'un périphérique Bluetooth connecté, l'appareil peut être reconnecté à nouveau, en fonction des spécifications du téléphone.

Dépannage

Généralités

Problème	Cause et solution
L'appareil ne fonctionne pas correctement.	<ul style="list-style-type: none"> • Coupez l'alimentation de cet appareil et du périphérique externe connecté (TV, woofer, lecteur DVD, amplificateur, etc.) et rallumez-les. • Débranchez le cordon d'alimentation de cet appareil et du périphérique externe branché (téléviseur, caisson de basse, lecteur de DVD, amplificateur, etc.), puis essayez de le rebrancher. • Les réglages précédents peuvent ne pas être sauvegardés lorsque l'alimentation de l'appareil est éteinte.
Pas d'alimentation.	<ul style="list-style-type: none"> • Le cordon d'alimentation est débranché. Branchez le cordon d'alimentation. • Assurez-vous qu'il n'y a pas une coupure d'électricité. Vérifiez l'état en utilisant d'autres appareils électroniques utilisant la même dispositif CA.
Absence de son.	<ul style="list-style-type: none"> • Vérifiez si vous avez sélectionné la bonne fonction. Appuyez sur le bouton de la fonction et vérifiez la fonction sélectionnée. • Vérifiez que les enceintes sont correctement raccordées. Les câbles des enceintes doivent être correctement raccordés.
L'appareil ne démarre pas la lecture.	<ul style="list-style-type: none"> • Un disque illisible a été inséré. Vérifiez que le disque est lisible. • Aucun disque n'est présent dans le lecteur. Insérez un disque. • Le disque est sale. Nettoyez le disque. (Page 47) • Le disque est inséré à l'envers. Insérez le disque avec la face imprimée ou portant l'étiquette vers le haut.
Impossible d'ajuster correctement les stations de radio.	<ul style="list-style-type: none"> • L'antenne est mal positionnée ou raccordée. Raccordez l'antenne correctement. • La force du signal de la station de radio est trop faible. Réglez la station manuellement. • Aucune station n'a été préreglée ou les stations préreglées ont été effacées (lors de l'ajustement par recherche des canaux préreglés). Préreglez des stations de radio (reportez-vous à la page 29 pour plus de détails).

Problème	Cause et solution
La télécommande ne fonctionne pas correctement.	<ul style="list-style-type: none"> • La télécommande est trop éloignée de l'appareil. Actionnez la télécommande dans un rayon de 7 m de l'appareil. • Un obstacle se trouve entre la télécommande et l'appareil. Retirez l'obstacle. • Les piles de la télécommande sont vides. Remplacez les piles par des piles neuves.
L'éclairage des enceintes ne fonctionne pas.	<ul style="list-style-type: none"> • Vérifiez que les câbles d'éclairage des enceintes sont correctement raccordés à l'appareil. Branchez correctement les câbles d'éclairage des enceintes à l'appareil. • Vérifier les effets de lumière des haut-parleurs en appuyant sur LIGHTING sur l'appareil. (Page 37)
La synchronisation sonore LG ne fonctionne pas.	<ul style="list-style-type: none"> • Vérifiez que votre téléviseur LG prend en charge la fonction de synchronisation sonore LG. • Vérifiez la connexion de la fonction de synchronisation sonore LG. • Vérifiez le réglage sonore de votre téléviseur et de cet appareil.
La fonction AUTO POWER ne fonctionne pas.	<ul style="list-style-type: none"> • Vérifiez la connexion du périphérique externe, comme le téléviseur ou le dispositif Bluetooth, par exemple. • Selon le périphérique connecté, il est possible que cette fonction soit inopérante.

REMARQUES pour sortir du mode Demo

Problème	Cause et solution
Il est impossible de changer la source d'entrée avec la touche « F », comme par exemple BT (Bluetooth), USB etc. et il n'y a que le mode DEMO qui s'affiche à l'écran.	<ul style="list-style-type: none"> • Appuyez sur le bouton « DEMO » de l'appareil pendant 15 secondes.
La télécommande ne fonctionne pas correctement.	

Spécifications générales

Général	
Alimentation	Reportez-vous à l'étiquette principale sur l'appareil.
Consommation électrique	Reportez-vous à l'étiquette principale sur l'appareil.
Dimensions (L x H x P)	Approx. 450,0 mm x 167,0 mm x 332,0 mm environ
Température de fonctionnement	5 °C à 35 °C
Humidité de fonctionnement	5% à 60% RH

Entrées/Sorties	
Entrée audio analogique (AUX IN 2)	3,5 Vrms, prise RCA (L, R)
Entrée portable (AUX IN 1)	1,8 vrms (prise stéréo 3,5 mm)
Microphone (MIC 1/2)	Sensibilité 20 mV, prise 6,3 mm x 2

Tuner	
Plage de réglage FM	87,5 à 108,0 MHz ou 87,50 à 108,00 MHz

Système	
Réponse en fréquence	80 à 20000 Hz
Rapport signal/bruit	75 dB
Gamme dynamique	80 dB
Alimentation du bus (USB)	5 V  500 mA

Amplificateur (puissance de sortie RMS totale)	
Puissance de sortie totale	2,350 W RMS
AIGUS	585 W RMS X 2 (6 Ω à 5 kHz, 30 % THD)
BASSES	590 W RMS X 2 (6 Ω à 1 kHz, 30 % THD)

- La conception et les spécifications sont sujettes à modification sans préavis.

Spécifications des enceintes

Enceinte avant	
Type	AIGUS : 1 haut-parleurs 1 voies BASSES : 1 haut-parleur 1 voie
Impédance	AIGUS : 6 Ω BASSES : 6 Ω
Puissance d'entrée nominale	AIGUS : 585 W RMS BASSES : 590 W RMS
Puissance d'entrée maximale	AIGUS : 1,170 W RMS BASSES : 1,180 W RMS
Dimensions nettes (L x H x P)	320,0 mm x 454,0 mm x 309,0 mm environ

- La conception et les spécifications sont sujettes à modification sans préavis.

Marques de commerce et licences



La marque et les logos **Bluetooth**[®] correspondants sont des marques déposées détenues par Bluetooth SIG, Inc. et toute utilisation de telles marques par LG Electronics s'effectue sous licence. Toutes les autres marques commerciales et marques déposées appartiennent à leurs propriétaires respectifs.

Entretien

Remarques sur les disques

Manipulation des disques

Ne collez jamais de papier ni de ruban adhésif sur le disque.

Rangement des disques

Après la lecture, rangez le disque dans son boîtier. N'exposez pas le disque aux rayons directs du soleil ni à des sources de chaleur et ne le laissez jamais dans une voiture garée en plein soleil.

Nettoyage des disques

Les empreintes de doigts et la poussière sur le disque peuvent dégrader la qualité d'image et entraîner une distorsion du son. Avant la lecture, nettoyez le disque à l'aide d'un chiffon doux et propre. Essayez le disque du centre vers l'extérieur.

N'utilisez pas de solvants puissants tels que alcool, benzine, diluants, produits de nettoyage en vente dans le commerce ou vaporisateurs antistatiques destinés aux disques vinyle.

Manipulation de l'appareil

Lors du transport

Conservez le carton et les emballages d'origine. Si vous devez transporter l'appareil, pour une protection maximale, emballez-le tel que vous l'avez reçu à sa sortie de l'usine.

Entretien des surfaces extérieures

N'utilisez pas de liquides volatils tels qu'un insecticide en aérosol à proximité de l'appareil. Si vous frottez trop fort, vous risquez d'endommager la surface. Ne laissez pas de produits en caoutchouc ou en plastique en contact prolongé avec l'appareil.

Nettoyage de l'appareil

Pour nettoyer le lecteur, utilisez un chiffon doux et sec. Si les surfaces sont très sales, utilisez un chiffon doux légèrement humidifié d'une solution détergente douce. N'utilisez pas de solvants puissants tels que alcool, benzine ou diluants, car ces derniers risquent d'endommager la surface de l'appareil.

Entretien de l'appareil

Ce lecteur est un appareil de précision à haute technologie. Si la lentille optique et les composants du lecteur sont sales ou usés, la qualité de l'image peut s'en trouver diminuée. Pour plus de détails, contactez votre service après-vente agréé le plus proche.

