

Korisničko uputstvo za Nokia slikovnik SU-5



9311073

1. izdanje

IZJAVA O USKLAĐENOSTI PROIZVODA

Mi, NOKIA CORPORATION izjavljujemo na svoju isključivu odgovornost da je proizvod SU-5 usklađen sa odredbama sledeće Direktive Saveta: 1999/5/EC. Primerak Izjave o usklađenosti proizvoda možete naći na adresi http://www.nokia.com/phones/declaration_of_conformity/.



Copyright © 2004 Nokia. Sva prava zadržana.

Nokia, Nokia Connecting People i Pop-Port su žigovi ili zaštićeni žigovi firme Nokia Corporation. Ostali nazivi proizvoda i firmi koji se pominju u ovom tekstu mogu biti žigovi ili robne marke njihovih vlasnika.

Nokia vodi politiku kontinuiranog razvoja. Nokia zadržava pravo na izmene i poboljšanja bez prethodne najave ma kog od proizvoda koji su opisani u ovom dokumentu. Nokia zadržava pravo na izmenu ovog dokumenta ili na njegovo povlačenje u svako doba bez prethodne najave.

Ni u kom slučaju Nokia neće biti odgovorna za ma kakav gubitak podataka ili prihoda ili neku posebnu, slučajnu, posledičnu ili indirektnu štetu ma kako da je prouzrokovana.

Respoloživost posebnih proizvoda može da varira u zavisnosti od područja. Molimo proverite to kod Vama najbližeg prodavca Nokia-e.

Sadržaj

| | |
|--|-----------|
| ZA VAŠU BEZBEDNOST | 4 |
| Uvod | 5 |
| Tehnički podaci..... | 5 |
| 1. Prikaz..... | 8 |
| 2. Prvo korišćenje Nokia slikovnika..... | 12 |
| Uključivanje i isključivanje..... | 15 |
| 3. Korišćenje Nokia slikovnika | 15 |
| Memorija i podržani formati slika Nokia slikovnika | 15 |
| Pre korišćenja Nokia slikovnika | 16 |
| Izbor memorije | 17 |
| Pregled slika | 18 |
| Rotiranje slika..... | 19 |
| Čuvanje slika..... | 19 |
| Brisanje slika..... | 20 |
| Čuvanje i održavanje..... | 20 |

ZA VAŠU BEZBEDNOST

Pročitajte ova jednostavna uputstva. Kršenje ovih pravila može biti opasno ili nezakonito. Detaljnije informacije se nalaze u ovom uputstvu.



KVALIFIKOVANI SERVIS

Samo kvalifikovano osoblje može da popravlja Nokia slikovnik.



POVEZIVANJE SA DRUGIM UREĐAJIMA

Prilikom povezivanja na bilo koji drugi uređaj pročitajte njegovo uputstvo za korisnike da biste pronašli detaljna bezbednosna uputstva. Ne priključujte nekompatibilne proizvode.



OTPORNOST NA VODU

Vaš Nokia slikovnik nije vodootporan. Održavajte ga suvim.



VAŽNO:

Ne usmeravajte snop IC (infracrvenih) zraka ni u čije oči, i ne dozvolite da on stvara smetnje drugim IC uređajima. Daljinski upravljač je laserski proizvod klase 1.

Punjači i baterije

Proverite oznaku modela punjača pre nego što počnete da ga koristite sa ovim uređajem. Nokia slikovnik je predviđen za korišćenje sa sledećim punjačima: ACP-8, ACP-9 i ACP-12, kao i sa standardnim AAA baterijama.



Upozorenje! Koristite samo baterije i punjače koje je proizvođač odobrio za korišćenje sa ovim dodatnim uređajem. Korišćenje bilo kojih drugih tipova punjača će staviti van snage bilo koje odobrenje ili garanciju koja se odnosi na dodatni uređaj, a može biti i opasno.

**VAŽNO:**

Punjače koristite samo po suvom. Nikada ne povežite uređaj na napajanje kada je on ili punjač vlažan ili mokar.

Nikada ne koristite oštećeni punjač ili bateriju.

Ne izlažite baterije kratkom spoju.

Ne bacajte baterije u vatru!

Baterije odložite u skladu sa lokalnim propisima (npr. reciklaža). Ne odložite ih kao kućni otpad.

Uvod

Nokia slikovnik SU-5 vam omogućava prikazivanje pojedinačnih slika, odnosno grupe slika na TV ekranu ili kompatibilnom video projektoru. Nokia slikovnik može da prikazuje slike koje su smeštene u kompatibilnom telefonu ili dodatnoj MMC kartici.

Pažljivo pročitajte ovo korisničko uputstvo pre upotrebe Nokia slikovnika. Detaljnije informacije o mogućnostima telefona nalaze se u korisničkom uputstvu telefona. Proverite važne informacije o bezbednosti i održavanju iz telefonskog uputstva. Pored toga, potražite u uputstvu TV aparata instrukcije za povezivanje spoljnih uređaja.

■ Tehnički podaci

- Težina sa baterijama: 220 g





- Dimenzije glavnog uređaja:
 - Dužina: 95 mm
 - Širina: 94 mm
 - Debljina: 48 mm
- Dimenzije daljinskog upravljača:
 - Dužina: 95 mm
 - Širina: 33 mm
 - Debljina: 11 mm
- Vreme rada:
 - Glavni uređaj sa AAA baterijama: do 2 časa (Ovo je približna vrednost i važi za baterije iz prodajnog paketa. Vreme rada sa nekim drugim baterijama zavisi od njihovog kvaliteta.)
 - Daljinski upravljač sa dugmastom baterijom: do 50 sedmica (ako se koristi 3 puta sedmično, sa 250 pritisaka dnevno)
- Radna temperatura: -5°C do 55°C
- Kompatibilnost sa uređajima za prikazivanje slike: Nokia slikovnik je kompatibilan sa PAL i NTSC standardima. Nokia slikovnik možete povezati i sa video projektorom preko AV priključka.

Za SECAM TV aparate je potreban poseban adapter koji se ne isporučuje u prodajnom paketu. SECAM adapter možete kupiti u prodavnicama električne opreme.

- Kompatibilnost sa telefonima: Nokia slikovnik je kompatibilan sa većinom Nokia telefona koji podržavaju MMS i imaju Pop-Port™ priključak. Preko MMC kartice, slikovnik je kompatibilan sa telefonima koji imaju MMC karticu (npr. telefon Nokia 9210).
- Napajanje: 4 AAA baterije ili punjači Nokia ACP-8, ACP-9 ili ACP-12
Kada je priključen na punjač, Nokia slikovnik ne koristi i ne puni baterije.
Kada za napajanje koristite baterije, Nokia slikovnik nakon 10 minuta automatski prelazi u režim za mirovanje ako nijedan kontrolni taster nije pritisnut. Kada se baterije isprazne skoro do kraja, na ekranu TV-a će se prikazati ikonica ispražnjene baterije i Nokia slikovnik će se isključiti nakon 3 minuta. Nokia slikovnik možete aktivirati pritiskom na bilo koji kontrolni taster glavnog uređaja ili daljinskog upravljača.
- Povezivanje: ugrađen RCA priključak za TV, ugrađen Pop-Port™ priključak za telefone, čitač MMC kartica za MMC karticu u IC veza za daljinski upravljač.
- Podržan format slike: JPEG i GIF (neanimirani GIF)
- Podržana veličina slike: maksimalno 1600 * 1200 piksela
- Veličina internog bafera: 4,5 MB (Dok je uključen Nokia slikovnik u njega se može smestiti do 150 slika, pojedinačne veličine od 30 kB. Maksimalan broj slika zavisi od njihove veličine, a prilikom isključivanja uređaja iz bafer memorije nestaju sve slike. Ne zaboravite da napravite rezervne kopije svih bitnih podataka.)

1. Prikaz

Nokia slikovnik se sastoji iz sledećih delova:



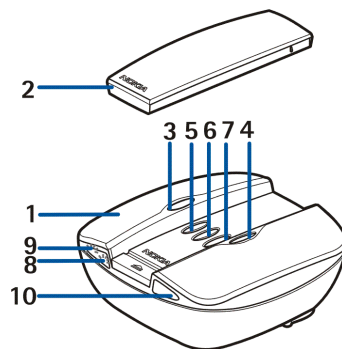



1. Glavni uređaj
2. Daljinski upravljač
3. Dugme za uključivanje/isključivanje 
4. Dugme za sledeću sliku/promenu memorije 
5. Dugme za brisanje 
6. Dugme za rotiranje/prikazivanje slika u nizu 
7. Dugme za čuvanje 
8. Signalna lampica za napajanje (crvena)
9. Signalna lampica za napajanje (zelena)
10. IC port



Crveno svetlo je upaljeno kada je Nokia slikovnik uključen. Svetlo treperi kada Nokia slikovnik prenosi slike sa priključenog telefona.

Zeleno svetlo je upaljeno kada Nokia slikovnik kao izvor napajanja koristi punjač umesto baterija.

Daljinski upravljač se sastoji iz sledećih delova:

1. IC port
2. Dugme za rotiranje 
3. Dugme za prikazivanje slika u nizu 
4. Dugme za prethodnu sliku 
5. Dugme za sledeću sliku 
6. Dugme za čuvanje 
7. Dugme za promenu memorije 
8. Dugme za brisanje 

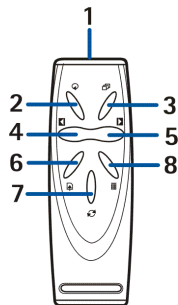

Postoje dva načina da pritisnete tastere.

- **Pritiskanje** - pritisnite taster i odmah ga otpustite
- **Pritiskanje i zadržavanje** - pritisnite i držite taster najmanje tri sekunde

Indikatori na ekranu



Uključivanje/isključivanje.



Nokia slikovnik nije mogao da pronađe podrazumevani folder sa slikama na telefonu.



Podrazumevani folder sa slikama na telefonu je prazan.



Obrada slike.



Izabrana je memorija MMC kartice.



Nije priključena MMC kartica.



Izabrana je memorija telefona.



MMC kartica je puna.



MMC kartica je nekompatibilna.



Nokia slikovnik je uspešno sačuvao sliku, odnosno slike na MMC karticu.



Ako nije pokrenut prikaz niza slika, ovaj indikator će se pojaviti kada kratko pritisnete dugme za prikaz.



Slike se prilikom prikazivanja u nizu menjaju na svake 4 sekunde.



Slike se prilikom prikazivanja u nizu menjaju na svakih 8 sekundi.



Prikaz niza slika je pauziran.



Baterija je prilično istrošena.



Baterija je skoro potpuno istrošena. Promenite baterije ili priključite Nokia slikovnik na punjač.



Nekompatibilan punjač.



Potvrda brisanja – za brisanje držite pritisnuto dugme tri sekunde.



Slika je uspešno izbrisana sa Nokia slikovnika ili sa MMC kartice, zavisno od izabrane memorije.



Došlo je do greške.



Radnja je uspešno obavljena.

2. Prvo korišćenje Nokia slikovnika

1. Otvorite glavni uređaj pritiskom na mehanizam za otvaranje (1).

Napomena: Pre otvaranja uređaja uvek isključite napajanje i iskopčajte punjač ili bilo koji drugi dodatak.

2. Podignite poklopac glavnog uređaja (2).

3. Odmotajte kabl RCA priključka sa poklopca baterije (3).
Skinite poklopac baterije tako što ćete ga pomeriti u smeru koji je naznačen strelicom.

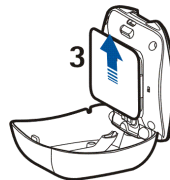
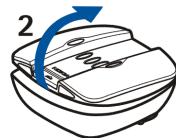
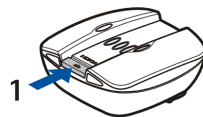

4. Stavite AAA baterije (4) i vratite poklopac nazad na svoje mesto.
5. Proverite da li je NTSC/PAL prekidač (5) u odgovarajućem položaju.
6. Stavite MMC karticu (6) u ležište tako da površina sa kontaktima bude okrenuta prema gornjem delu glavnog uređaja (ka strani gde se nalaze tasteri).
Zaključajte karticu tako što ćete je gurnuti unutra. Da biste oslobodili karticu, ponovo je lagano gurnite.
7. Uverite se da je RCA kabl u predviđenom ležištu (7) i zatvorite glavni uređaj.
8. Postavite bateriju za daljinski upravljač kao što je prikazano na slici ispod.

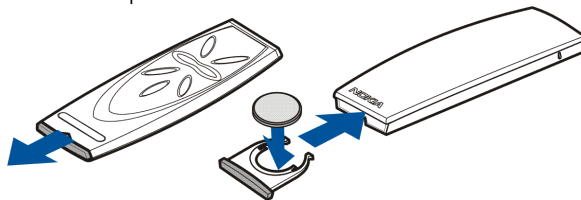
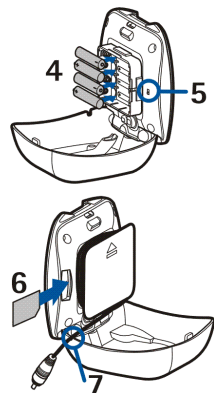

Daljinski upravljač za Nokia slikovnik kao izvor napajanja koristi priloženu dugmastu bateriju CR2032. Ako je baterija daljinskog upravljača istrošena,

možete koristiti Nokia slikovnik tako što ćete pritisnuti kontrolne tastere na glavnom uređaju.

9. Povežite provodnik punjača sa utičnicom na zadnjoj strani Nokia slikovnika, a punjač priključite na utičnicu na zidu.
10. Pritisnite i zadržite **1** na glavnom uređaju dok ne uključite Nokia slikovnik.
11. Povežite RCA priključak Nokia slikovnika sa TV-om.

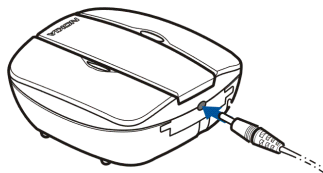

Ako vaš TV nema RCA priključak, biće vam potreban RCA/SCART adapter koji možete nabaviti u prodavnici električne opreme. Ako koristite TV sa širokim ekranom, ekran TV-a treba da bude podešen u odnos 4:3.

12. Potražite RCA ulazni kanal na TV-u. Na TV-u će biti prikazan Nokia logo kada se pronađe odgovarajući kanal.
13. Skinite Pop-Port™ priključak sa donjeg dela glavnog uređaja i priključite ga na Pop-Port™ priključak kompatibilnog telefona. Proverite da li je telefon uključen.

Prilikom prebacivanja slika sa telefona na TV-u će biti prikazan indikator toka. Pritiskanje tastera na glavnom uređaju ili daljinskom upravljaču neće imati efekta dok je prikazan indikator toka. Ako nije prikazan indikator toka, isključite telefon, a zatim ga uključite.

Imajte na umu da, nakon što Nokia slikovnik prebaci slike sa telefona u svoju internu memoriju, možete da isključite telefon iz Pop-Port™ priključka

i nastavite sa pregledanjem slika. Kada ponovo priključite telefon na Pop-Port™ priključak, slike koje su prethodno prenete u internu memoriju se brišu.

■ Uključivanje i isključivanje

Pritisnite i zadržite **1** na glavnom uređaju dok ne uključite Nokia slikovnik.

Pritisnite i zadržite **1** da biste ga isključili.

Imajte na umu da uređaj možete da uključite, odnosno isključite i preko daljinskog upravljača.

3. Korišćenje Nokia slikovnika

■ Memorija i podržani formati slika Nokia slikovnika

Nokia slikovnik podržava JPEG i GIF formate slika, u maksimalnoj rezoluciji od 1600 * 1200 piksela. Nokia slikovnik prilagođava veličinu slika da bi se optimalno uklopile na ekranu TV-a.

Nokia slikovnik može da prikaže slike smeštene na MMC kartici ili priključenom telefonu. Kada je odabrana memorija telefona, Nokia slikovnik prebacuje slike iz telefonskog foldera **SU-5**, a ako takav folder ne postoji, onda iz podrazumevanog foldera za slike. U zavisnosti od modela telefona i izabranog jezika, ovaj podrazumevani folder se prikazuje na različite načine na telefonu. Pogledajte korisničko uputstvo vašeg telefona za tačno ime i lokaciju podrazumevanog

foldera za slike. Kada je izabrana MMC memorija, Nokia slikovnik prebacuje slike iz svog osnovnog direktorijuma, tj. foldera **Images**, odnosno foldera DCF na MMC kartici. Kada smeštate slike iz telefona u MMC karticu priključenu na Nokia slikovnik, slike se smeštaju u folder **Images** ili, ako takav folder ne postoji, u osnovni direktorijum. Iako Nokia slikovnik prilagođava slike pre prikazivanja, on ih čuva na MMC kartici u njihovom originalnom formatu.

Kada želite da vidite slike sa telefona, Nokia slikovnik prebacuje slike sa telefona i smešta ih u internu bafer memoriju. Ako u bafer memoriju ne mogu da stanu sve slike, Nokia slikovnik ih automatski reciklira u bafer memoriji. To znači da se mogu prikazati sve slike sa telefona, čak i ako one ne mogu da budu istovremeno smeštene u bafer memoriji. Ako je telefon isključen, možete nastaviti pregledanje slika smeštenih u bafer memoriju dok ponovo ne priključite telefon ili ne ugasite Nokia slikovnik. Sve slike iz bafer memorije se brišu kada isključite slikovnik ili priključite telefon.

■ Pre korišćenja Nokia slikovnika

Pre korišćenja Nokia slikovnika proverite sledeće stvari na vašem TV-u, telefonu i Nokia slikovniku:

TV:

1. Vaš TV je uključen i izabrali ste ulazni RCA kanal.
2. Ako imate TV sa širokim ekranom, ekran TV-a treba da bude podešen u odnos 4:3.
3. RCA kabl Nokia slikovnika je povezan sa RCA priključkom na TV-u.



Telefon:

1. Vaš telefon je uključen.
2. Nokia slikovnik je priključen na Pop-Port™ priključak kompatibilnog telefona.
Svaki put kad povežete telefon sa Nokia slikovnikom, na TV-u je prikazan indikator toka dok se slike prebacuju sa telefona. Pritiskanje tastera na glavnom uređaju ili daljinskom upravljaču neće imati efekta dok je prikazan indikator toka.



Nokia slikovnik:

1. Nokia slikovnik je uključen i Nokia logo je prikazan na ekranu vašeg TV-a.
2. Ako koristite daljinski upravljač, on mora biti maksimalno 7 metara od glavnog uređaja, a između IC portova na glavnom uređaju i daljinskom upravljaču ne sme biti nikakvih prepreka.

■ Izbor memorije

Ikonica u levom donjem uglu TV ekrana prikazuje koja memorija je izabrana. Memorija telefona () znači da možete da vidite slike sa priključenog telefona. MMC memorija () znači da možete da vidite slike sa MMC kartice ubačene u Nokia slikovnik.







Kada uključite Nokia slikovnik, on kao podrazumevanu opciju odabira memoriju telefona. Ako nema priključenog telefona, Nokia slikovnik će pokušati da se prebaci na korišćenje MMC memorije. Ako MMC kartica nije ubačena u slikovnik, a telefon još uvek nije priključen, biće prikazana ikonica .

Da biste promenili memoriju koju koristite, pritisnite  na daljinskom upravljaču ili pritisnite i držite  na glavnom uređaju.

■ Pregled slika





Možete prikazivati jednu po jednu sliku ili grupu slika u nizu, jednu za drugom.

Pregled pojedinačnih slika:



1. Ako je u toku prikazivanje niza slika, možete ga zaustaviti pritiskom na  na daljinskom upravljaču, odnosno pritiskom i držanjem  na glavnom uređaju.
2. Pritisnite  ili  na daljinskom upravljaču da biste se pomerili preko slika i izabrali sliku koju želite da prikazete. Ako pritisnete i držite  ili , slike se automatski pomeraju.

Ako koristite glavni uređaj, pritisnite  da biste se kretali unapred. Obratite pažnju na to da ako pritisnete i držite , slike se neće pomerati, već će se umesto toga promeniti memorija koju koristite.

Pregled slika u nizu:

1. Da biste pokrenuli prikazivanje niza slika, pritisnite  na daljinskom upravljaču ili pritisnite i držite  na glavnom uređaju.
2. Slike se prilikom prikazivanja u nizu menjaju na svake 4 ili 8 sekundi. Da biste promenili interval, pritisnite i držite  na daljinskom upravljaču. Interval ne možete promeniti sa glavnom uređaja.
3. Da biste zaustavili prikazivanje niza slika, pritisnite  na daljinskom upravljaču ili pritisnite i držite  na glavnom uređaju.

■ Rotiranje slika



Možete rotirati sliku prikazanu na ekranu TV-a. Ako je u toku prikazivanje niza slika, sačekajte dok se ne prikaže slika koju želite da rotirate. Ako prikazivanje niza slika nije u toku, pritisnite  ili  na daljinskom upravljaču, odnosno  na glavnom uređaju, dok se slika ne prikaže.

Da biste rotirali sliku za 90° u smeru kretanja kazaljki na časovniku, pritisnite  na daljinskom upravljaču ili glavnom uređaju.

■ Čuvanje slika

Kada je izabrana memorija telefona, slike možete da sačuvate sa telefona na MMC karticu koja je ubačena u Nokia slikovnik.

Čuvanje pojedinačne slike:

Ako je u toku prikazivanje niza slika, sačekajte dok se ne prikaže slika koju želite da sačuvate. Ako prikazivanje niza slika nije u toku, pritisnite  ili  na daljinskom upravljaču, odnosno  na glavnom uređaju, dok se slika ne prikaže.

Pritisnite  na daljinskom upravljaču ili glavnom uređaju da biste sačuvali sliku.

Čuvanje celog niza slika:



Pritisnite  na daljinskom upravljaču ili glavnom uređaju da biste sačuvali sve slike iz niza slika. Imajte na umu da morate imati uključen prikaz niza slika. Ako nije pokrenut prikaz niza slika, biće sačuvana samo trenutno prikazana slika.



Pre čuvanja slika, Nokia slikovnik proverava da li na MMC kartici ima mesta za njih. Ako ceo niz slika za prikazivanje ne može da stane na MMC karticu, biće prikazana ikonica  i nijedna od slika neće biti sačuvana.

■ **Brisanje slika**

Kada je odabrana memorija telefona, možete da izbrisete sliku iz interne bafer memorije Nokia slikovnika, ali ne i sa telefona. Kada se izbrise slika iz bafer memorije, ona se više ne prikazuje.

Kada je izabrana MMC memorija, slike možete da izbrisete direktno sa MMC kartice koja je ubačena u Nokia slikovnik.

Ako je u toku prikazivanje niza slika, sačekajte dok se ne prikaže slika koju želite da izbrisete. Ako prikazivanje niza slika nije u toku, pritisnite  ili  na daljinskom upravljaču, odnosno  na glavnom uređaju, dok se slika ne prikaže.

Pritisnite i držite  na daljinskom upravljaču ili glavnom uređaju dok se ne prikaže  ikonica.

Čuvanje i održavanje

Pažljivo postupajte sa Nokia slikovnikom. Saveti koji slede pomoći će vam da uživate u ovom proizvodu dugi niz godina.

- Držite sve delove van dohvata dece.
- Koristite Nokia slikovnik isključivo u zatvorenom prostoru.
- Čuvajte Nokia slikovnik od padova, potresa ili udaraca. Grubo rukovanje može da prouzrokuje lomljenje unutrašnjih štampanih ploča sa elektronskim kolima.
- Za čišćenje Nokia slikovnika nemojte da upotrebljavate jake hemikalije, rastvarače za čišćenje ili jake deterdžente.

Ukoliko Nokia slikovnik ne funkcioniše ispravno odnesite uređaj u najbliži kvalifikovani servis.