

ET-5880 / L6580 Series

Пайдаланушы нұсқаулығы

Басып шығару

Көшіру

Сканерлеу

Факсты қолдану

**Принтерге техникалық қызмет
көрсету**

Ақаулықтарды шешу

Мазмұны

Бұл нұсқаулықтың нұсқауы

Нұсқаулықтарға кіріспе.	8
Ақпарат іздеу.	8
Қажетті беттерді ғана басып шығару.	9
Осы нұсқаулық туралы.	10
Белгілер мен таңбалар.	10
Скриншоттар мен суреттердегі жазбалар.	10
Операциялық жүйенің сілтемелері.	11
Сауда белгілері.	11
Авторлық құқық.	13

Маңызды нұсқаулар

Қауіпсіздік нұсқаулары.	16
Сия үшін қауіпсіздік нұсқаулары.	17
Принтердің ұсыныстары және ескертулері.	17
Принтерді орнату бойынша ұсыныстар мен ескертулер.	17
Принтерді пайдалану жөніндегі ұсыныстар мен ескертулер.	18
Сенсорлық экранды пайдалану жөніндегі ұсыныстар мен ескертулер.	18
Принтерді сымсыз қосылыммен пайдалану жөніндегі ұсыныстар мен ескертулер.	19
Принтерді тасымалдау не сақтау бойынша ұсыныстар мен ескертулер.	19
Жеке ақпаратты қорғау.	19

Бөлшек атаулары мен функциялары

Алдыңғы.	21
Іші.	23
Артқы.	24

Басқару тақтасы нұсқаулығы

Басқару тақтасы.	26
Басты экран конфигурациясы.	26
Желі белгішесінің нұсқаулығы.	28
Мәзір экраны конфигурациясы.	29
Job/Status экран конфигурациясы.	30
Таңбаларды енгізу.	31
Анимацияларды көру.	31

Қағазды салу

Қағазды ұстау туралы сақтандырулар.	34
Қағаз өлшемі және түрі параметрлері.	35
Қағаз түрлерінің тізімі.	35
Қағаз жүктеу.	36
Алдын ала тесілген қағазды салу.	36
Ұзын қағаздарды салу.	37

Түпнұсқаларды орналастыру

Түпнұсқаларды орналастыру.	40
ADF құрылғысы қолдау көрсетпейтін түпнұсқалар.	42

Жад картасын салу және алып тастау

Сыртқы USB құрылғысын енгізу.	44
Сыртқы USB құрылғысын алып тастау.	44
Жад құрылғысындағы деректерді бөлісу.	45

Басып шығару

Құжаттарды басып шығару.	47
Компьютерден басып шығару — Windows.	47
PostScript принтер драйверінің көмегімен құжатты басып шығару (Windows).	73
Компьютерден басып шығару — Mac OS.	77
PostScript принтер драйверінің көмегімен басып шығару — Mac OS.	86
Құжаттарды смарт құрылғылардан басып шығару (iOS).	91
Құжаттарды смарт құрылғылардан басып шығару (Android).	92
Хатқалталарда басып шығару.	94
Компьютерден хатқалталарды басып шығару (Windows).	94
Компьютерден хатқалталарды басып шығару (Mac OS).	94
Фотосуреттерді басып шығару.	95
JPEG файлдарын жад құрылғысынан басып шығару.	95
TIFF файлдарын жад құрылғысынан басып шығару.	96
Веб-беттерді басып шығару.	97

Компьютерден веб беттерді басып шығару.	97
Смарт құрылғыларда веб-беттерді басып шығару.	97
Бұлттық қызмет арқылы басып шығару.	98
Басқару тақтасынан Epson Connect қызметіне тіркелу.	99

Көшіру

Қолжетімді көшіру әдістері.	101
Түпнұсқаларды көшіру.	101
2 жақта көшіру.	102
Үлкейту немесе кішірейту арқылы көшіру.	102
Бірнеше түпнұсқаны бір параққа көшіру.	103
Бет ретін көшіру.	104
Түпнұсқаларды жақсы сапада көшіру.	104
Идентификатор картасын көшіру.	105
Көшіруге арналған негізгі мәзір опциялары.	105
Түс режимі:	105
Интенсивтілік:	105
Қағ.прм.:	106
Кіші/Үлкен:	106
Түпнұсқа түрі:	106
2 жақты:	106
Көшіруге арналған қосымша мәзір опциялары.	107
Көп бет:	107
Түп.өлш.:	107
Аяқтау:	107
Бағдар (түпн.):	108
Кескін сапасы:	108
Тігу жиегі:	108
Қағ.сыйғызу үшін кіш-ту:	108
Көлеңкені жою:	108
Тесілген саңыл-ды алу:	108
Идент-қ карта көшірмесі:	109

Сканерлеу

Қолжетімді сканерлеу әдістері.	111
Түпнұсқаларды желі қалтасына сканерлеу.	111
Қалтаға сканерлеуге арналған орын мәзірінің опциялары.	112
Қалтаға сканерлеуге арналған сканерлеу мәзірінің опциялары.	113
Түпнұсқаларды электрондық поштаға сканерлеу.	114

Электрондық поштаға сканерлеуге арналған алушы мәзірінің опциялары.	115
Электрондық поштаға сканерлеуге арналған сканерлеу мәзірінің опциялары.	116
Түпнұсқаларды компьютерге сканерлеу.	118
Түпнұсқаларды жад құрылғысына сканерлеу.	119
Жад құрылғысына сканерлеуге арналған негізгі мәзір опциялары.	119
Жад құрылғысына сканерлеуге арналған кеңейтілген мәзір опциялары.	120
Түпнұсқаларды бұлтқа сканерлеу.	121
Бұлтқа сканерлеуге арналған негізгі мәзір опциялары.	121
Бұлтқа сканерлеуге арналған кеңейтілген мәзір опциялары.	122
WSD арқылы сканерлеу.	123
WSD портын орнату.	123
Түпнұсқаларды смарт құрылғыға сканерлеу.	125

Факсты қолдану

Факстың мүмкіндіктерін пайдалану алдында.	127
Осы принтердің факс мүмкіндіктерін қарап шығу.	127
Мүмкіндік: факстарды жіберу.	127
Мүмкіндік: факстар алу.	128
Мүмкіндік: PC-FAX жіберу/алу (Windows/Mac OS).	129
Мүмкіндіктер: Әртүрлі факс есептері.	130
Мүмкіндік: Факс тапсырмаларына арналған күй немесе журналдар.	130
Мүмкіндік: Факс қорабы.	131
Мүмкіндік: Факс жіберу және қабылдау кезіндегі қауіпсіздік.	131
Мүмкіндіктер: басқа пайдалы мүмкіндіктер.	131
Факстарды принтер көмегімен жіберу.	132
Алушыларды таңдау.	133
Факс жіберудің түрлі жолдары.	133
Принтерде факстарды қабылдау.	140
Кіріс факстарды қабылдау.	141
Телефон қоңырауын шалу арқылы факстарды алу.	142
Алынған факстарды сақтау және қайта жіберу.	144
Принтердің СҚД экранында алынған факстарды көру.	145

Факс жіберуге арналған мәзір параметрлері.	146
Алушы.	146
Факс параметрлері.	147
Қосымша.	149
Факс қорабы параметріне арналған мәзір опциялары.	151
Кіріс қалта /Құпия.	151
Сақталған құжаттар.	153
Сұрау б-ша жіб./ Тақта.	154
Факс тапсырмаларына арналған күйді немесе журналдарды тексеру.	158
Алынған факстар өңделмегенде (оқылмаған/басып шығарылмаған/ сақталмаған/қайта жіберілмеген) ақпаратты көрсету.	158
Орындалып жатқан факс тапсырмаларын тексеру.	159
Факс тапсырмалары журналын тексеру.	160
Қабылданған құжаттарды қайта басып шығару.	160
Факсты компьютерден жіберу.	160
Қолданба арқылы жасалған құжаттарды жіберу (Windows).	161
Қолданба арқылы жасалған құжаттарды жіберу (Mac OS).	163
Факстарды компьютерге қабылдау.	165
Жаңа факстарды тексеру (Windows).	166
Жаңа факстарды тексеру (Mac OS).	167
Кіріс факстарды компьютерге сақтайтын мүмкіндіктен бас тарту.	167
Принтерге техникалық қызмет көрсету	
Шығын материалдарының күйін тексеру.	170
Басып шығару, көшіру, сканерлеу және факс жіберу сапасын жақсарту.	170
Басып шығару сапасын реттеу.	170
Басып шығару механизмін тексеру және тазалау.	171
Күшейтілген тазалау мүмкіндігін іске қосу.	173
Саңылаудың бітелуін болдырмау.	175
Басып шығару механизмін туралау (басқару тақтасы).	175
Қағаздың өту жолын сиямен айғыздалудан тазалау.	176
Сканер әйнегі тазалау.	176
ADF құралын тазалау.	177
Принтерді тазарту.	180

Төгілген сияны тазалау.	181
Принтер арқылы берілген парақтардың жалпы санын тексеру.	181
Принтер арқылы берілген беттердің жалпы санын тексеру (Басқару тақтасы)	181
Қуатты үнемдеу.	181
Қуат үнемдеу (Басқару тақтасы).	182
Қолданбаларды бөлек орнату немесе жою	182
Қолданбаларды бөлек орнату.	182
PostScript принтер драйверін орнату.	185
Принтерді қосу (тек Mac OS үшін).	186
Қолданбаларды жою.	186
Қолданбаларды және микробағдарламаны жаңарту.	188
Принтерді тасымалдау және сақтау.	190

Ақаулықтарды шешу

Принтер күтілгендей жұмыс істемейді.	197
Принтер қосылмайды немесе өшпейді.	197
Қуат автоматты түрде өшеді.	197
Қағаз дұрыс берілмейді.	198
Басып шығару мүмкін емес.	202
Сканерлеуді бастау мүмкін емес.	220
Факстарды жіберу немесе қабылдау мүмкін емес.	234
Қате коды күй мәзірінде көрсетіледі.	250
Принтерді күтілгендей пайдалану мүмкін емес.	257
СКД экранында хабар көрсетіледі.	262
Қағаз кептеліп қалады.	264
Қағаз кептелістерін болдырмау.	264
Сияны қайта толтыру уақыты келді.	265
Сия бөтелкесін ұстау туралы сақтандырулар.	265
Сия ыдыстарын толтыру.	266
Пайдаланылған сия қорабын ауыстыру уақыты келді.	270
Пайдаланылған сия қорабын пайдалану бойынша сақтандырулар.	270
Қолданылған сияға арналған қорапты ауыстыру.	270
Басып шығару, көшіру, сканерлеу және факс жіберу сапасы нашар.	272
Басып шығару сапасы нашар.	272
Көшіру сапасы нашар.	282
Сканерленген сурет ақаулары.	289
Жіберілген факстың сапасы нашар.	291
Алынған факс сапасы нашар.	294

Барлық шешімді пайдаланып көргеннен кейін проблеманы шешу мүмкін емес.	294
Басып шығару немесе көшіру проблемаларын шешу мүмкін емес.	294

Компьютерді немесе құрылғыларды қосу не ауыстыру

Желіге жалғанған принтерге жалғау.	297
Желі принтерін екінші компьютерден пайдалану.	297
Желі принтерін смарт құрылғыдан пайдалану.	298
Желі қосылымын қайта реттеу.	298
Сымсыз маршрутизаторды ауыстырғанда.	298
Компьютерді өзгерткенде.	299
Компьютерге жалғау әдісін өзгерту.	300
Басқару тақтасынан Wi-Fi реттеулерін жасау.	302
Смарт құрылғы мен принтерді тікелей жалғау (Wi-Fi Direct).	304
Wi-Fi Direct туралы.	304
iPhone, iPad немесе iPod touch құрылғысына Wi-Fi Direct мүмкіндігі арқылы жалғау.	305
Android құрылғыларына Wi-Fi Direct арқылы қосылу.	308
iOS және Android құрылғыларынан басқа құрылғыларға Wi-Fi Direct мүмкіндігі арқылы жалғау.	310
Wi-Fi Direct (қарапайым AP) қосылымын ажырату.	314
SSID сияқты Wi-Fi Direct (қарапайым AP) параметрлерін өзгерту.	314
Желі қосылымының күйін тексеру.	315
Басқару тақтасынан желі қосылымының күйін тексеру.	315
Желі қосылымы есебін басып шығару.	316
Желі күйі парағын басып шығару.	323
Компьютердің желісін тексеру (тек Windows).	323

Құжат туралы ақпарат

Қағаз ақпараты.	326
Қолжетімді қағаз және сыйымдылықтар.	326
Жарамсыз қағаз түрлері.	331
Шығын материалдары өнімдерінің ақпараты.	331

Сия бөтелкесінің кодтары.	331
Қызмет көрсету жәшігі коды.	332
Бағдарламалық құрал туралы ақпарат.	332
Басып шығаруға арналған бағдарламалық құрал.	333
Сканерлеуге арналған бағдарламалық құрал.	338
Факс жіберуге арналған бағдарламалық құрал.	339
Қаптама жасауға арналған бағдарламалық құрал.	340
Реттеулер жасауға немесе құрылғыларды басқаруға арналған бағдарламалық құрал.	340
Жаңартуға арналған бағдарламалық құрал.	343
Параметрлер мәзірі тізімі.	344
Жалпы параметрлер.	344
Басып шығару есептеуіші.	367
Жеткізу күйі.	367
Қызмет көрсету.	367
Тіл/Language.	368
Принтер күйі/басып шығару.	369
Контактілер реттеушісі.	369
Пайдаланушы параметрлері.	370
Өнімнің техникалық сипаттамалары.	370
Принтердің техникалық сипаттамалары.	370
Сканердің техникалық сипаттамалары.	371
ADF техникалық сипаттамалары.	372
Факс сипаттамалары.	372
Принтерге арналған портты пайдалану.	373
Интерфейстің техникалық сипаттамалары.	375
Желінің техникалық сипаттамалары.	375
PostScript 3-деңгейі үйлесімділігі.	378
Қолдау көрсетілетін үшінші тарап қызметтері.	379
Жад құрылғысының техникалық сипаттамалары.	379
Қолданылған деректер спецификациясы.	379
Өлшемдер.	380
Электр техникалық сипаттамалары.	380
Қоршаған орта сипаттамалары.	381
Орнату орны және кеңістігі.	382
Жүйе талаптары.	382
Заңға қатысты ақпарат.	383
Стандарттар және мақұлдаулар.	383
Көшіру шектеулері.	384
Қаріп сипаттамалары.	384
PostScript үшін қол жетімді қаріптер.	385
PCL үшін қол жетімді қаріптер (URW).	386

Таңбалар жиыны тізімі. 388

Әкімші туралы ақпарат

Принтерді желіге жалғау.	392
Желі қосылымын жасау алдында.	392
Басқару тақтасынан желіге жалғау.	394
Принтерді пайдалану реттеулері.	396
Басып шығару функцияларын пайдалану.	396
AirPrint орнату.	404
Пошта серверін конфигурациялау.	405
Ортақ пайдаланылған желі қалтасын орнату.	409
Контактілерді қолжетімді ету.	430
Сканерлеуге дайындау.	441
Факс мүмкіндіктерін қолжетімді ету.	442
Принтерге арналған негізгі жұмыс реттеулерін жасау.	460
Реттеулерді жасағандағы проблемалар.	463
Принтерді басқару.	465
Өнімнің қауіпсіздік мүмкіндіктері туралы кіріспе.	465
Әкімші параметрлері.	466
Қолжетімді мүмкіндіктерді шектеу.	476
Сыртқы интерфейсті ажырату.	478
Қашықтағы принтерді бақылау.	479
Параметрлердің сақтық көшірмесін жасау.	481
Кеңейтілген қауіпсіздік параметрлері.	482
Қауіпсіздік параметрлері және қауіпті болдырмау.	482
Протоколдар арқылы басқару.	484
Сандық куәлікті пайдалану.	489
Принтермен SSL/TLS байланысы.	495
IPsec/IP сүзгіленуі арқылы шифрланған байланыс.	496
Принтерді IEEE802.1X желісіне қосу.	509
Кеңейтілген қауіпсіздікке арналған проблемаларды шешу.	512

Қолдау көрсету қызметі

Техникалық қолдау көрсету веб-торабы.	520
Erson қолдау көрсету орталығына хабарласу.	520
Erson компаниясына хабарласудан бұрын.	520
Еуропадағы пайдаланушыларға көмек.	520
Тайваньдағы пайдаланушылар үшін анықтама.	521

Индонезиядағы пайдаланушыларға көмек.	521
Малайзиядағы пайдаланушыларға көмек.	523
Филиппиндегі пайдаланушыларға көмек	523
Сингапурдағы пайдаланушыларға көмек	524
Тайландтағы пайдаланушыларға көмек.	524
Вьетнамдағы пайдаланушыларға көмек.	525
Үндістандағы пайдаланушыларға көмек.	525

Бұл нұсқаулықтың нұсқауы

Нұсқаулықтарға кіріспе.	8
Ақпарат іздеу.	8
Қажетті беттерді ғана басып шығару.	9
Осы нұсқаулық туралы.	10
Сауда белгілері.	11
Авторлық құқық.	13

Нұсқаулықтарға кіріспе

Келесі нұсқаулықтар Epson принтерімен бірге беріледі. Нұсқаулықтардағыдай принтердің өзіндегі немесе Epson бағдарламалық құралының қолданбаларындағы әртүрлі анықтамалық ақпарат түрлерін тексеріңіз.

Маңызды қауіпсіздік нұсқаулары (қағаз нұсқаулық)

Принтердің қауіпсіз қолданылуын қамтамасыз ету үшін нұсқаулары берілген.

Осы жерден бастаңыз (қағаз нұсқаулық)

Принтерді реттеу және бағдарламалық жасақтаманы орнатуға қатысты ақпаратпен қамтиды.

Пайдаланушы нұсқаулығы (цифрлық нұсқаулық)

Осы нұсқаулық. Принтерді желіде пайдаланғанда принтерді пайдалану, желі параметрлері және проблемаларды шешу туралы жалпы ақпаратты және нұсқауларды береді.

Келесі әдістермен жоғарыдағы нұсқаулықтардың ең соңғы нұсқаларын ала аласыз.

Қағаз нұсқаулық

Epson Еуропа қолдау веб-сайтына <http://www.epson.eu/Support> мекенжайы бойынша немесе Epson дүниежүзілік қолдау веб-сайтына <http://support.epson.net/> мекенжайы бойынша кіріңіз.

Цифрлық нұсқаулық

Бұл нұсқаулық PDF және HTML нұсқаларында қолжетімді. HTML нұсқасын epson.sn қолдау бетінен көруге болады. PDF нұсқасын көру үшін компьютердегі EPSON Software Updater қолданбасын іске қосыңыз. EPSON Software Updater бағдарламасы Epson бағдарламалық құралы қолданбаларының қолжетімді жаңартуларын және цифрлық нұсқаулықтарды тексереді әрі соңғы нұсқаулықтарды жүктеуге мүмкіндік береді.

<http://epson.sn>

Қатысты ақпарат

➔ ["Бағдарламалық құрал мен микробағдарламаға арналған қолданба \(EPSON Software Updater\)" бетте 343](#)

Ақпарат іздеу

PDF нұсқаулығы ізделіп жатқан ақпаратты кілт сөз арқылы іздеуге немесе бетбелгіні пайдалану арқылы белгілі бір бөлімдерге тікелей өтуге мүмкіндік береді. Бұл бөлімде компьютеріңіздегі Adobe Reader X ішінде ашылған PDF нұсқаулығын пайдалану әдісі түсіндіріледі.

Кілт сөз бойынша іздеу

Өңдеу > **Кеңейтілген іздеу** тармағын басыңыз. Іздеу терезесінде табу керек ақпараттың кілт сөзін (мәтін) енгізіп, **Іздеу** түймесін басыңыз. Сәйкестіктер тізіммен беріледі. Көрсетілген сәйкестіктердің бетіне өту үшін, олардың бірін басыңыз.

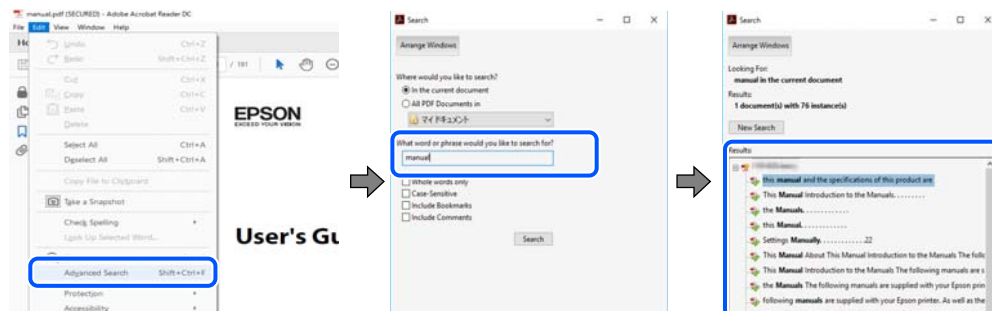

Бетбегілерден тікелей өту

Сол бетке өту үшін, тақырыпты басыңыз. Сол бөлімдегі ең төменгі деңгей тақырыптарын көру үшін + немесе > түймесін басыңыз. Алдыңғы бетке оралу үшін, пернетақтада келесі әрекетті орындаңыз.

- ❑ Windows: **Alt**. пернесін басып тұрып, ← пернесін басыңыз.
- ❑ Mac OS: пәрмен пернесін басып тұрып, ← пернесін басыңыз.

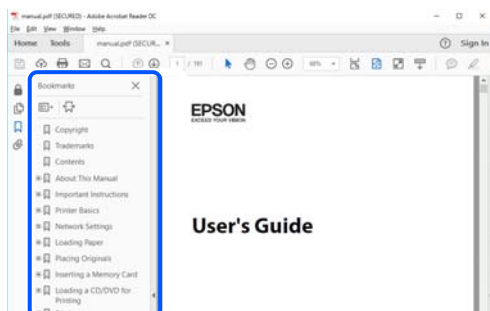

Қажетті беттерді ғана басып шығару

Қажетті беттерді ғана шығарып алып, басып шығаруға болады. **Файл** мәзірінен **Басып шығару** түймесін басып, **Басып шығарылатын беттер** ішіндегі **Беттер** бөлімінде басып шығарылатын беттерді көрсетіңіз.

- ❑ Қатар тұрған беттерді көрсету үшін, бастапқы бет пен соңғы бет арасына сызықша қойыңыз. Мысалы: 20-25

- ❑ Қатар тұрмаған беттерді көрсету үшін, беттерді үтірмен бөліңіз.
Мысалы: 5, 10, 15

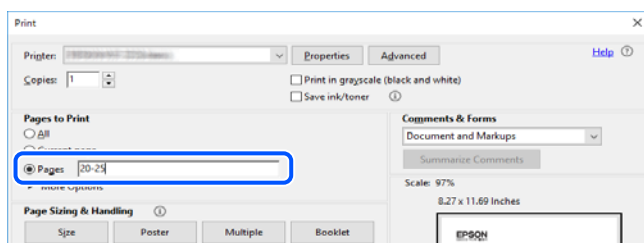

Осы нұсқаулық туралы

Бұл бөлімде осы нұсқаулықта пайдаланылған белгілер мен таңбалардың мағынасы, сипаттамалардағы ескертпелер және операциялық жүйенің анықтамалық ақпараты сипатталады.

Белгілер мен таңбалар



Абайлаңыз:

Дене жарақатын болдырмау үшін нұсқауларды мұқият орындау керек.



Маңызды:

Жабдықты зақымдауды болдырмау үшін нұсқауларды орындау керек.

Ескертпе:

Қосымша және анықтамалық ақпаратпен қамтамасыз етеді.

Қатысты ақпарат

➔ Қатысты бөлімдерге байланысты.

Скриншоттар мен суреттердегі жазбалар

- ❑ Принтер драйверінің скриншоттары Windows 10 немесе macOS High Sierra жүйесінен алынған. Экрандарда бейнеленген мазмұн үлгіге және жағдайға байланысты өзгереді.
- ❑ Осы нұсқаулықта пайдаланылған суреттер жай мысалдар болып табылады. Модельге байланысты азғантай айырмашылықтар болуы мүмкін болғанымен, пайдалану әдісі бірдей.
- ❑ СКД экранындағы кейбір мәзір элементтері үлгіге және параметрлерге байланысты өзгеріп отырады.
- ❑ Арнайы қолданбаның көмегімен QR кодын оқуға болады.

Операциялық жүйенің сілтемелері

Windows

Осы нұсқаулықтағы «Windows 10», «Windows 8.1», «Windows 8», «Windows 7», «Windows Vista», «Windows XP», «Windows Server 2019», «Windows Server 2016», «Windows Server 2012 R2», «Windows Server 2012», «Windows Server 2008 R2», «Windows Server 2008», «Windows Server 2003 R2» және «Windows Server 2003» сияқты элементтер келесі операциялық жүйелерге қатысты. Оған қоса, «Windows» барлық нұсқаларға қатысты пайдаланылады.

- Microsoft® Windows® 10 операциялық жүйесі
- Microsoft® Windows® 8.1 операциялық жүйесі
- Microsoft® Windows® 8 операциялық жүйесі
- Microsoft® Windows® 7 операциялық жүйесі
- Microsoft® Windows Vista® операциялық жүйесі
- Microsoft® Windows® XP операциялық жүйесі
- Microsoft® Windows® XP Professional x64 Edition операциялық жүйесі
- Microsoft® Windows Server® 2019 операциялық жүйесі
- Microsoft® Windows Server® 2016 операциялық жүйесі
- Microsoft® Windows Server® 2012 R2 операциялық жүйесі
- Microsoft® Windows Server® 2012 операциялық жүйесі
- Microsoft® Windows Server® 2008 R2 операциялық жүйесі
- Microsoft® Windows Server® 2008 операциялық жүйесі
- Microsoft® Windows Server® 2003 R2 операциялық жүйесі
- Microsoft® Windows Server® 2003 операциялық жүйесі

Mac OS

Осы нұсқаулықта «Mac OS» термині macOS Catalina, macOS Mojave, macOS High Sierra, macOS Sierra, OS X El Capitan, OS X Yosemite, OS X Mavericks, OS X Mountain Lion, Mac OS X v10.7.x және Mac OS X v10.6.8 нұсқасына қатысты қолданылады.

Сауда белгілері

- EPSON® — тіркелген сауда белгісі, ал EPSON EXCEED YOUR VISION немесе EXCEED YOUR VISION — Seiko Epson корпорациясының сауда белгісі.
- Epson Scan 2 software is based in part on the work of the Independent JPEG Group.

❑ libtiff

Copyright © 1988-1997 Sam Leffler

Copyright © 1991-1997 Silicon Graphics, Inc.

Permission to use, copy, modify, distribute, and sell this software and its documentation for any purpose is hereby granted without fee, provided that (i) the above copyright notices and this permission notice appear in all copies of the software and related documentation, and (ii) the names of Sam Leffler and Silicon Graphics may not be used in any advertising or publicity relating to the software without the specific, prior written permission of Sam Leffler and Silicon Graphics.

THE SOFTWARE IS PROVIDED "AS-IS" AND WITHOUT WARRANTY OF ANY KIND, EXPRESS, IMPLIED OR OTHERWISE, INCLUDING WITHOUT LIMITATION, ANY WARRANTY OF MERCHANTABILITY OR FITNESS FOR A PARTICULAR PURPOSE.

IN NO EVENT SHALL SAM LEFFLER OR SILICON GRAPHICS BE LIABLE FOR ANY SPECIAL, INCIDENTAL, INDIRECT OR CONSEQUENTIAL DAMAGES OF ANY KIND, OR ANY DAMAGES WHATSOEVER RESULTING FROM LOSS OF USE, DATA OR PROFITS, WHETHER OR NOT ADVISED OF THE POSSIBILITY OF DAMAGE, AND ON ANY THEORY OF LIABILITY, ARISING OUT OF OR IN CONNECTION WITH THE USE OR PERFORMANCE OF THIS SOFTWARE.

- ❑ QR Code is a registered trademark of DENSO WAVE INCORPORATED in Japan and other countries.
- ❑ Microsoft®, Windows®, Windows Server®, and Windows Vista® are registered trademarks of Microsoft Corporation.
- ❑ Apple, Mac, macOS, OS X, Bonjour, ColorSync, Safari, AirPrint, iPad, iPhone, iPod touch, and iTunes are trademarks of Apple Inc., registered in the U.S. and other countries.
- ❑ Use of the Works with Apple badge means that an accessory has been designed to work specifically with the technology identified in the badge and has been certified by the developer to meet Apple performance standards.
- ❑ Chrome, Google Play, and Android are trademarks of Google LLC.
- ❑ Adobe, Photoshop, PostScript, and Adobe Reader are either registered trademarks or trademarks of Adobe Systems Incorporated in the United States and/or other countries.
- ❑ Albertus, Arial, Coronet, Gill Sans, Joanna and Times New Roman are trademarks of The Monotype Corporation registered in the United States Patent and Trademark Office and may be registered in certain jurisdictions.
- ❑ ITC Avant Garde Gothic, ITC Bookman, Lubalin Graph, Mona Lisa, ITC Symbol, Zapf Chancery and Zapf Dingbats are trademarks of International Typeface Corporation registered in the U.S. Patent and Trademark Office and may be registered in certain other jurisdictions.
- ❑ Clarendon, Eurostile and New Century Schoolbook are trademarks of Linotype GmbH registered in the U.S. Patent and Trademark Office and may be registered in certain other jurisdictions.
- ❑ Wingdings is a registered trademark of Microsoft Corporation in the United States and other countries.
- ❑ CG Omega, CG Times, Garamond Antiqua, Garamond Halbfett, Garamond Kursiv, Garamond Halbfett Kursiv are trademarks of Monotype Imaging, Inc. and may be registered in certain jurisdictions.
- ❑ Antique Olive is a trademark of M. Olive.
- ❑ Marigold and Oxford are trademarks of AlphaOmega Typography.
- ❑ Helvetica, Optima, Palatino, Times and Univers are trademarks of Linotype Corp. registered in the U.S. Patent and Trademark Office and may be registered in certain other jurisdictions in the name of Linotype Corp. or its licensee Linotype GmbH.
- ❑ PCL is a trademark of Hewlett-Packard Company.

❑ Arcfour

This code illustrates a sample implementation of the Arcfour algorithm.

Copyright © April 29, 1997 Kalle Kaukonen. All Rights Reserved.

Redistribution and use in source and binary forms, with or without modification, are permitted provided that this copyright notice and disclaimer are retained.

THIS SOFTWARE IS PROVIDED BY KALLE KAUKONEN AND CONTRIBUTORS "AS IS" AND ANY EXPRESS OR IMPLIED WARRANTIES, INCLUDING, BUT NOT LIMITED TO, THE IMPLIED WARRANTIES OF MERCHANTABILITY AND FITNESS FOR A PARTICULAR PURPOSE ARE DISCLAIMED. IN NO EVENT SHALL KALLE KAUKONEN OR CONTRIBUTORS BE LIABLE FOR ANY DIRECT, INDIRECT, INCIDENTAL, SPECIAL, EXEMPLARY, OR CONSEQUENTIAL DAMAGES (INCLUDING, BUT NOT LIMITED TO, PROCUREMENT OF SUBSTITUTE GOODS OR SERVICES; LOSS OF USE, DATA, OR PROFITS; OR BUSINESS INTERRUPTION) HOWEVER CAUSED AND ON ANY THEORY OF LIABILITY, WHETHER IN CONTRACT, STRICT LIABILITY, OR TORT (INCLUDING NEGLIGENCE OR OTHERWISE) ARISING IN ANY WAY OUT OF THE USE OF THIS SOFTWARE, EVEN IF ADVISED OF THE POSSIBILITY OF SUCH DAMAGE.

❑ microSDHC Logo is a trademark of SD-3C, LLC.

Ескертпе: microSDHC өнімнің ішіне кірістірілген және алынбайды.



❑ Firefox is a trademark of the Mozilla Foundation in the U.S. and other countries.

❑ Mopria® and the Mopria® Logo are registered and/or unregistered trademarks and service marks of Mopria Alliance, Inc. in the United States and other countries. Unauthorized use is strictly prohibited.

❑ Жалпы ескертпе: Осында пайдаланылған басқа өнім атаулары анықтама мақсатында берілген және өз иелерінің сауда белгілері болуы мүмкін. Epson осы таңбалардың барлық құқықтарынан бас тартады.

Авторлық құқық

Seiko Epson Corporation алдын ала жазбаша келісімінсіз осы өнімнің ешқандай бөлігін электрондық, механикалық, фотокөшіру, жазу жолдарымен қайта шығаруға, қалпына келтіру жүйесіне сақтауға немесе басқа пішінде не басқа жолмен өткізуге болмайды. Осы құжаттағы ақпаратты пайдалануға қатысты патенттік заңнаманы бұзу болып табылмайды. Осы құжаттағы ақпаратты пайдалану салдарынан болған зақымдарға жауапты болмайды. Мұнда қамтылған ақпарат осы Epson өнімімен пайдалануға ғана арналған. Epson компаниясы осы ақпараттың басқа өнімдерге қолданылуына жауапты емес.

Seiko Epson Corporation компаниясы және бөлімшелері апаттық жағдайда, осы өнімді дұрыс пайдаланбау немесе қиянат ету, рұқсатсыз өзгерту, жөндеу немесе өнімге өзгерістер енгізу салдарынан болатын зақымдарға, залалдарға, қаражат жұмсауға не шығындарға немесе (АҚШ-ты қоспағанда) Seiko Epson Corporation компаниясының пайдалану және қызмет көрсету нұсқаулықтарының қатаң сақталмауына осы өнімді сатып алушы немесе үшінші тарап алдында жауапты болмайды.

Seiko Epson Corporation компаниясы және оның бөлімшелері Epson компаниясының түпнұсқа өнімдері немесе Seiko Epson Corporation компаниясы мақұлдаған Epson өнімдері болып табылмайтын кез келген функцияларды немесе шығыс материалдарын пайдалану салдарынан болатын кез келген зақымдарға немесе ақауларға жауап болмайды.

Seiko Epson Corporation Epson бекітілген өнімдері деп танығаннан басқа интерфейс кабельдерін пайдаланудан болатын электромагниттік кедергіден туындаған қандай да бір зақымдарға Seiko Epson Corporation компаниясы жауапкершілік алмайды.

© 2019 Seiko Epson Corporation

Осы нұсқаулықтың мазмұны және өнімнің сипаттамалары алдын ала ескертусіз өзгертілуі мүмкін.

Маңызды нұсқаулар

Қауіпсіздік нұсқаулары.	16
Принтердің ұсыныстары және ескертулері.	17
Жеке ақпаратты қорғау.	19

Қауіпсіздік нұсқаулары

Бұл принтердің қауіпсіз жұмысын қамтамасыз ету үшін осы нұсқауларды оқып, орындаңыз. Болашақта пайдалану үшін осы нұсқаулықты сақтап қойыңыз. Сондай-ақ, принтерде көрсетілген барлық ескертулер мен нұсқауларды орындаңыз.

- ❑ Сіздің принтеріңізде қолданылған белгілердің кейбірі қауіпсіздікті қамтамасыз етіп, принтерді дұрыс пайдалануға көмектеседі. Бұл белгілердің мағынасын түсіну үшін мына веб-сайтқа кіріңіз.
<http://support.epson.net/symbols>
- ❑ Принтермен берілген қуат сымын ғана пайдаланыңыз және сымды басқа жабдықтармен қолданбаңыз. Принтермен басқа сымдарды пайдалану немесе берілген қуат сымын басқа жабдықпен пайдалану өрттің шығуына немесе электр тогының соғуына себеп болуы мүмкін.
- ❑ Айнымалы ток адаптерінің қуат сымы қатысты қауіпсіздік стандартына сәйкес келетініне көз жеткізіңіз.
- ❑ Принтердің нұсқаулығында нақты сипатталған жерлерден басқа қуат сымын, ашаны, принтер құрылғысын, сканер құрылғысын немесе басқа опцияларды өз бетіңізбен бөлшектеуге, өзгертуге немесе жөндеуге әрекеттенбеңіз.
- ❑ Принтерді ажыратып, келесі жағдайларда білікті маманға жөндетіңіз:
Қуат сымы немесе аша зақымдалғанда; принтерге сұйық зат кіргенде; принтер жерге түсірілгенде немесе корпусы зақымдалғанда; принтер қалыпты жұмыс істемегенде немесе өнімділігі айқын өзгергенде. Пайдалану нұсқауларында қамтылмаған реттеулерді орындамаңыз.
- ❑ Принтерді ашасы оңай қосылатын электр розеткасының жанына орналастырыңыз.
- ❑ Принтерді сыртқа, қатты кір немесе шаң жерге, судың, ыстық көздер бар жерге немесе соққы, діріл, жоғары температура немесе ылғал жерлерге орналастырмаңыз.
- ❑ Принтерге сұйық зат төгіп алмаңыз немесе принтерді дымқыл қолдарыңызбен қолданбаңыз.
- ❑ Принтерді кардиостимуляторлардан ең кемінде 22 см қашық сақтаңыз. Бұл принтерден шыққан радио толқындар кардиостимуляторлардың жұмысына кері әсерін тигізеді.
- ❑ Егер СКД экраны зақымдалса, дилеріңізге хабарласыңыз. Егер сұйық кристал қолыңызға тисе, қолыңызды сабындап жуыңыз. Егер сұйық кристал көзіңізге тисе, көзіңізді дереу сумен шайыңыз. Егер жақсылап шайғаннан кейін де ыңғайсыз немесе көру ақаулары болса, дереу дәрігерге қаралыңыз.
- ❑ Күн күркіреген кезде телефонды пайдалануға болмайды. Найзағайдан электр тогының соғу қаупі болуы мүмкін.
- ❑ Жылыстауға жақын жерде жылыстау туралы хабарлау үшін телефонды пайдаланбаңыз.
- ❑ Принтер ауыр және оны ең аз екі адам көтеруі немесе тасуы керек. Принтерді көтерген кезде екі адам төменде көрсетілген позицияларда болуы тиіс.

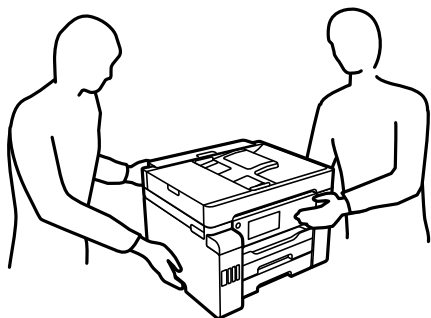

Сия үшін қауіпсіздік нұсқаулары

- Сия ыдыстарын, сия ыдыстарының қақпақтарын және ашылған сия бөтелкелерін немесе сия бөтелкелерінің қақпақтарын ұстағанда сияны ұстамауға тырысыңыз.
 - Егер сия теріңізге тисе, тиген жерді сабындап жуыңыз.
 - Егер сия көзіңізге тисе, дереу сумен жуып тастаңыз. Жақсылап жуғаннан кейін де ыңғайсыздық немесе көру қиындықтары туындаса, дереу дәрігерге қаралыңыз.
 - Егер аузыңызға сия кірсе, дереу дәрігерге қаралыңыз.
- Қолданылған сияға арналған қорапты бөлшектемеңіз; әйтпесе сия көзіңізге немесе теріңізге тиіп кетуі мүмкін.
- Сия бөтелкесін тым қатты шайқамаңыз немесе оған қатты соққы түсірмеңіз, себебі ол сияның ағуына әкелуі мүмкін.
- Сия бөтелкелерін, картридж бөлімін және қолданылған сияға арналған қорапты балалардың қолы жетпейтін жерде сақтаңыз. Балаларға сия бөтелкелерінен және сия бөтелкесі қақпағынан ішуге немесе оларды ұстауға жол бермеңіз.

Принтердің ұсыныстары және ескертулері



Принтерді немесе мүліктеріңізді зақымдамау үшін мына нұсқауларды оқыңыз және орындаңыз. Нұсқаулықты келешекте пайдалану үшін сақтап қойыңыз.

Принтерді орнату бойынша ұсыныстар мен ескертулер

- Принтердегі желдеткіш тесіктерді және саңылауларды бітемеңіз немесе жаппаңыз.
- Принтердің белгісінде көрсетілген қуат көзін ғана пайдаланыңыз.
- Фото көшіру құрылғылары немесе ауа ағынын басқаратын жүйелер үнемі қосылып не өшіп тұратындықтан, розеткаларды бір тізбекте пайдаланбаңыз.
- Қабырға ток аударғыштар немесе автоматты таймерлер арқылы басқарылатын электр розеткаларын пайдаланбаңыз.
- Бүкіл компьютер жүйесін дауыс зорайтқыштар немесе сымсыз телефондардың негізгі блогы сияқты электромагниттік кедергілердің ықтимал көздерінен қашық сақтаңыз.
- Қуат сымын үйкелмейтін, кесілмейтін, тозбайтын, майыспайтын және ширатылмайтын жерге орналастырыңыз. Қуат сымының үстіне заттар қоймаңыз және қуат сымының басылуына немесе езілуіне жол бермеңіз. Барлық қуат сымдарының ұшын және оны электр тогын өңдегішке кіретін және шығатын жағын тік ұстауға аса назар аударыңыз.
- Егер принтермен ұзартқыш сым пайдалансаңыз, ұзартқыш сымға қосылған құрылғылардың жалпы номиналды тогы сымның номиналды тогынан аспайтынына көз жеткізіңіз. Оған қоса, қабырғалық розеткаға қосылған барлық құрылғылардың жалпы номиналды тогы қабырғалық розетканың номиналды тогынан аспайтынына көз жеткізіңіз.
- Егер принтерді Германияда пайдалануды жоспарласаңыз, ғимаратта принтерді қысқа тұйықталудан және тоқтың шамадан тыс жүктелуінен қорғайтын 10 немесе 16 амперлік ажыратқыш болуы тиіс.

- Принтерді компьютерге немесе басқа құрылғыға кабельмен жалғаған кезде, қосқыштары дұрыс бағытта екеніне көз жеткізіңіз. Әрбір қосқышта тек бір дұрыс бағыты бар. Қосқыштарды бұрыс бағытпен енгізу кабельмен жалғанған құрылғыларды зақымдауы мүмкін.
- Принтерді барлық бағытта оның негізінен асатын тегіс, тұрақты бетке орналастырыңыз. Принтер қисайып тұрса, дұрыс жұмыс істемейді.
- Құжат қақпағын толығымен көтере алу үшін принтердің жоғарғы жағында бос орын қалдырыңыз.
- Қағаз толығымен шығуы үшін принтердің алдыңғы жағында жеткілікті бос орын қалдырыңыз.
- Температурасы немесе ылғалдылығы жылдам ауысатын жерлерге орналастырмаңыз. Оған қоса, принтерді тікелей күн сәулесі, қатты жарық көздері немесе жылу көздерінен сақтаңыз.

Принтерді пайдалану жөніндегі ұсыныстар мен ескертулер

- Принтердегі ұяларға заттар салмаңыз.
- Басып шығару барысында қолыңызды принтердің ішіне салмаңыз.
- Принтер ішіндегі ақ жалпақ кабельді және сия түтіктерін ұстамаңыз.
- Құрамында тез тұтанатын газы бар аэрозольді өнімдерді принтердің ішіне немесе айналасында қолданбаңыз. Солай жасау өртке себеп болуы мүмкін.
- Егер нұсқаулық берілмесе, басып шығару механизмін қолмен қозғалтпаңыз, кері жағдайда принтерді зақымдауыңыз мүмкін.
- Сканер құрылғысын жапқанда саусақтарыңызды қысып алмаңыз.
- Түпнұсқаларды қойған кезде Сканер әйнегі үстіне қатты баспаңыз.
- Принтерді әрдайым  түймесінің көмегімен өшіріңіз. Принтерді  жарығының жыпылықтауы тоқтағанға дейін розеткадан ажыратпаңыз немесе қуатын өшірмеңіз.
- Егер принтерді ұзақ уақыт бойы пайдаланбайтын болсаңыз, қуат сымын электр розеткасынан ажыратып қойыңыз.

Сенсорлық экранды пайдалану жөніндегі ұсыныстар мен ескертулер

- СКД экранында бірнеше кішкентай ашық немесе күңгірт дақтары болуы мүмкін, осы функцияның әсерінен анық емес ажыратымдылық болуы мүмкін. Бұл қалыпты жағдай болғандықтан оны зақымдалған деп ойламаңыз.
- Тазалау үшін тек құрғақ, жұмсақ шүберекті пайдаланыңыз. Сұйық немесе химиялық тазартқыштарды пайдаланбаңыз.
- Сенсорлық экранның сыртқы қақпағы қатты соққы алса, сынып кетуі мүмкін. Панельдің беткі жағы сынса немесе жарылса, сынған бөлшектерді ұстамаңыз немесе өз бетіңізбен жоймаңыз.
- Сенсорлы экранды саусағыңызбен жайлап басыңыз. Тырнағыңызбен қатты баспаңыз немесе пайдаланбаңыз.
- Операцияларды орындау үшін шарлы қаламсап немесе үшкір карандаштарды пайдаланбаңыз.
- Сенсорлық экранның ішіндегі конденсация температураның немесе ылғалдылықтың кенет өзгеруі өнімділіктің нашарлауына себеп болуы мүмкін.

Принтерді сымсыз қосылыммен пайдалану жөніндегі ұсыныстар мен ескертулер

- Принтердің радио толқындары медициналық электрондық құралдарды зақымдап, олардың жұмысына теріс әсер етуі мүмкін. Бұл принтерді медициналық мекемелерде немесе медициналық құралдың жанында пайдаланған кезде мекемеге жауапты уәкілетті тұлғаның нұсқауларын сақтаңыз және медициналық құралдың барлық ескертулері мен нұсқауларына сүйеніңіз.
- Бұл принтердің радио толқындары автоматты есіктер немесе өрт дабылы секілді автоматты басқарылатын құрылғылардың жұмысына кері әсер етіп, ақау салдарынан оқыс оқиғаға әкелуі мүмкін. басқарылатын құрылғылардың жұмысына кері әсер етіп, ақау салдарынан оқыс оқиғаға әкелуі мүмкін. Бұл принтерді автоматты басқарылатын құрылғылардың жанында пайдаланған кезде сол құрылғылардың барлық ескертулері мен нұсқауларына сүйеніңіз.

Принтерді тасымалдау не сақтау бойынша ұсыныстар мен ескертулер

- Принтерді сақтағанда немесе тасымалдағанда, оны еңкейтпеңіз, тігінен қоймаңыз немесе төңкермеңіз; әйтпесе, сия ағуы мүмкін.
- Принтерді тасымалдау алдында, тасымалдау құлпы құлыпталған (тасымалдау) күйіне орнатылғанын және басып шығару механизмі негізгі (алыс оң) күйде екенін тексеріңіз.

Жеке ақпаратты қорғау

Егер принтерді біреуге берсеңіз немесе жойсаңыз, басқару тақтасында **Параметрлер > Жалпы параметрлер > Жүйе әкімшілігі > Әдепкі парам. қалп. келтіру > Барлық деректер мен параметрлерді өшіру** тармағын таңдау арқылы принтер жадында сақталған бүкіл жеке ақпаратты өшіріңіз. Сондай-ақ, басқару тақтасында **Параметрлер > Жалпы параметрлер > Жүйе әкімшілігі > Ішкі жад деректерін өшіру > PDL қарпі, макр., ЖА** тармағын таңдау арқылы принтердің ішкі жадын міндетті түрде жойыңыз.

Бөлшек атаулары мен функциялары

Алдыңғы.	21
Іші.	23
Артқы.	24

Алдыңғы

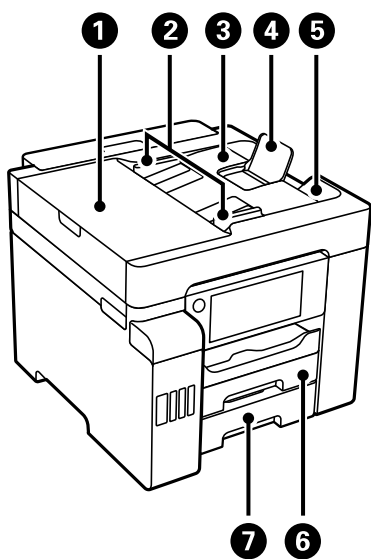

❶	ADF (Автоматты құжат беру құралы) қақпағы	ADF ішінде кептелген түпнұсқаларды алған кезде ашыңыз.
❷	ADF жиек бағыттағышы	Түпнұсқаларды принтерге тікелей береді. Түпнұсқалардың жиегіне сырғытыңыз.
❸	ADF кіріс науасы	Түпнұсқаларды автоматты түрде береді.
❹	ADF құжатын ұстау	A4 өлшемінен үлкенірек түпнұсқаларды қолдайды.
❺	ADF шығыс науасы	ADF ішінен шығарылған түпнұсқаларды ұстайды.
❻	Қағаз кассетасы 1	Қағазды салады.
❼	Қағаз кассетасы 2	

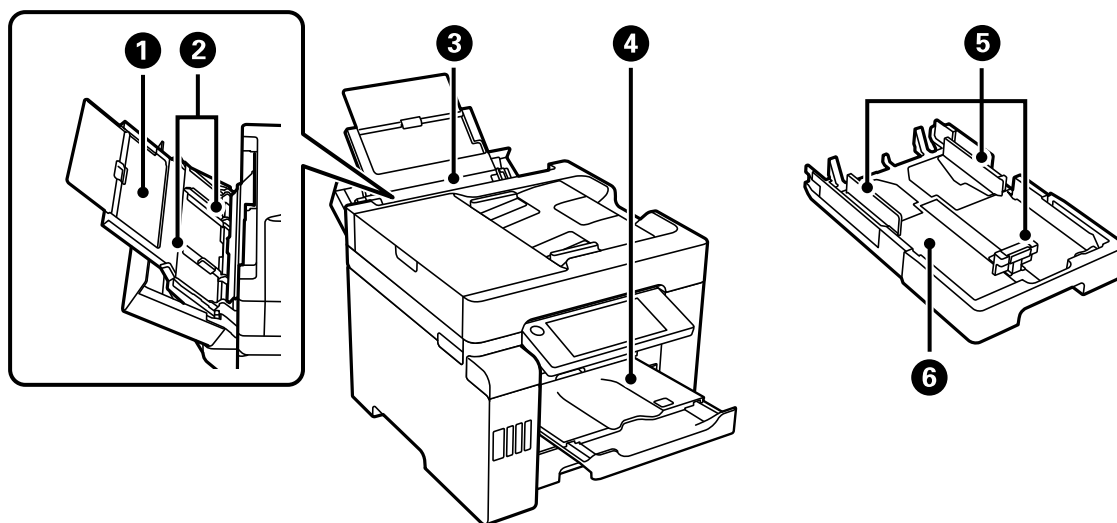

❶	Қағазға арналған тірек	Салынған қағазды ұстап тұрады.
---	------------------------	--------------------------------

②	Жиек бағыттағышы	Қағазды тікелей принтерге береді. Қағаздың жиектеріне сырғытыңыз.
③	Қағаз науасы	Принтер қолдайтын қағаздың барлық түрін жүктейді.
④	Шығыс науасы	Шыққан қағазды ұстайды. Басып шығаруды бастағанда, қағаз өлшемін автоматты түрде сыйдыру үшін осы науа шығарылады. Науаны сақтау үшін оны қолмен басыңыз немесе басқару тақтасындағы  параметрін таңдаңыз.
⑤	Жиек бағыттағышы	Қағазды тікелей принтерге береді. Қағаздың жиектеріне сырғытыңыз.
⑥	Қағаз кассетасы	Қағазды салады.

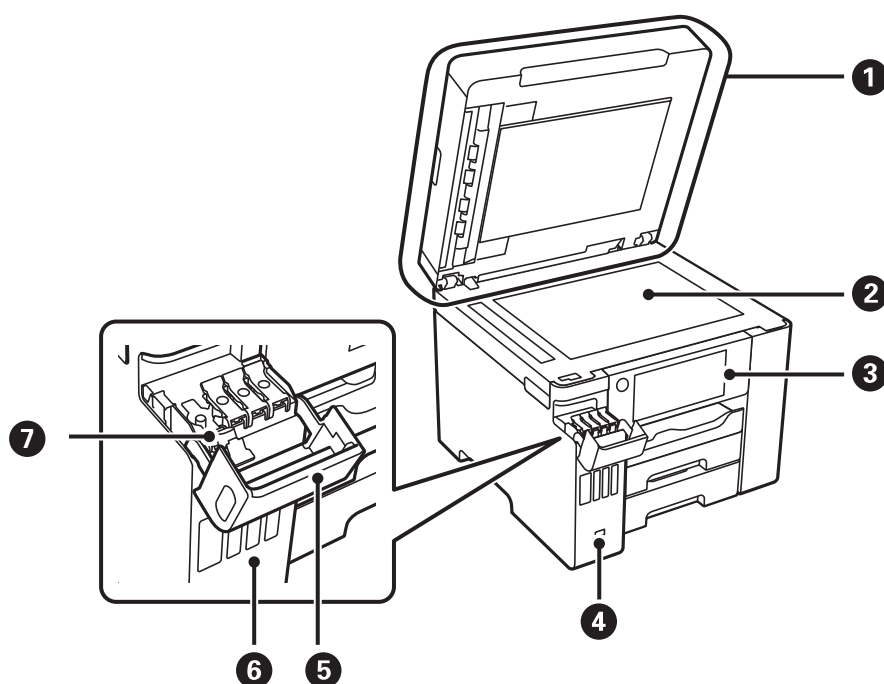

①	Құжат қабы	Сканерлеу барысында сыртқы шамды бұғаттайды.
②	Сканер әйнегі	Түпнұсқаларды қойыңыз. Хатқалталар немесе қалың кітаптар сияқты ADF құрылғысынан берілмейтін түпнұсқаларды қоюға болады.
③	Басқару тақтасы	Принтерде реттеулер жасауға және әрекеттер орындауға мүмкіндік береді. Сондай-ақ принтердің күйін көрсетеді.
④	Сыртқы интерфейс USB порты	Жад құрылғыларын қосады.
⑤	Сия ыдысының қақпағы	Сия ыдысын толтыру үшін ашыңыз.
⑥	Сия ыдысы	Сияны басып шығару механизміне береді.
⑦	Сия ыдысының қалпағы	Сия ыдысын толтыру үшін ашыңыз.

Іші

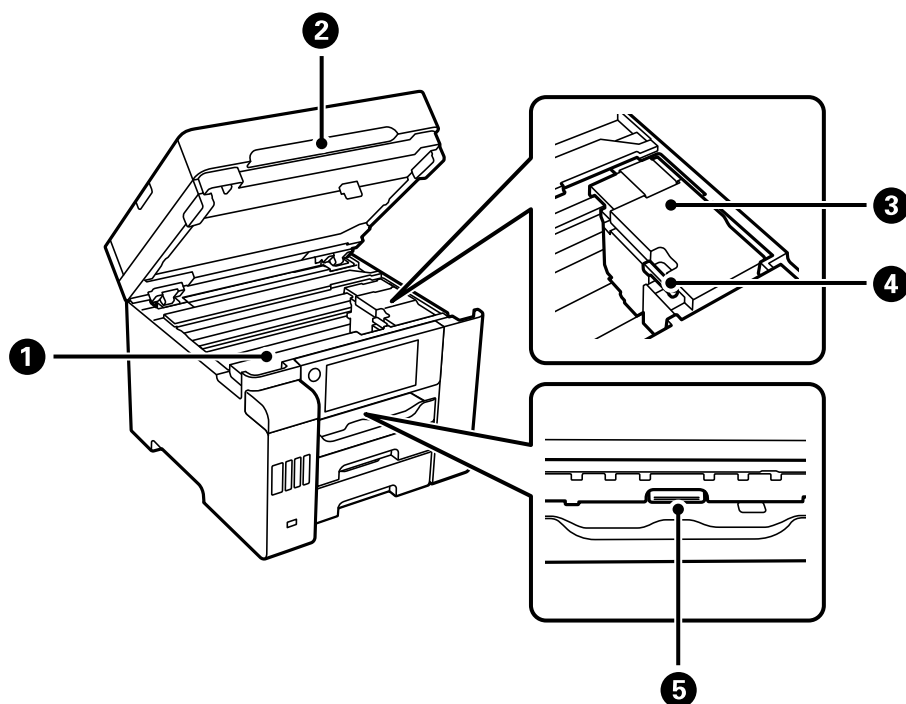

1	Пайдаланылған сия қорабының қақпағы	Пайдаланылған сия қорабын ауыстыру кезінде ашыңыз. Пайдаланылған сия қорабы — тазалау немесе басып шығару барысында өте аз мөлшерде артық сияны жинайтын контейнер.
2	Сканер бөлігі	Орналастырылған түпнұсқаларды сканерлейді. Кептелген қағазды алу үшін ашыңыз. Бұл бірлік жабық күйде сақталуы керек.
3	Басып шығару механизмі	Астындағы басып шығару механизмі шүмектерінен сия шығарылады.
4	Тасымалдау құлпы	Сия беруді тоқтатады. Принтерді тасымалдағанда құлыпталған (тасымалдау) күйіне орнатыңыз.
5	Ішкі бет	Кептелген қағазды алу үшін ашыңыз.

Артқы

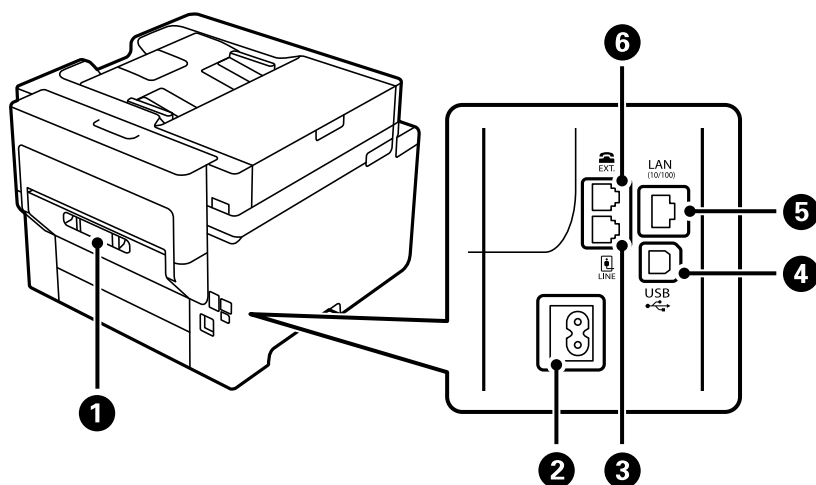

1	Артқы қақпақ	Кептелген қағазды шығарған кезде алыңыз.
2	Айнымалы ток кірісі	Қуат сымын қосады.
3	LINE порты	Телефон желісін қосады.
4	USB порты	Компьютерге жалғау үшін USB кабелін жалғайды.
5	LAN порты	LAN кабелі қосылады.
6	EXT. порты	Сыртқы телефон құрылғыларын қосады.

Басқару тақтасы нұсқаулығы

Басқару тақтасы.	26
Басты экран конфигурациясы.	26
Мәзір экраны конфигурациясы.	29
Job/Status экран конфигурациясы.	30
Таңбаларды енгізу.	31
Анимацияларды көру.	31



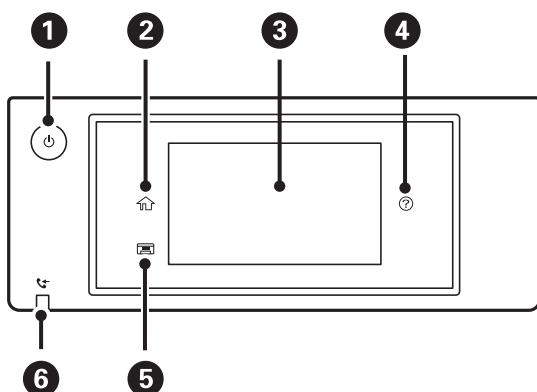





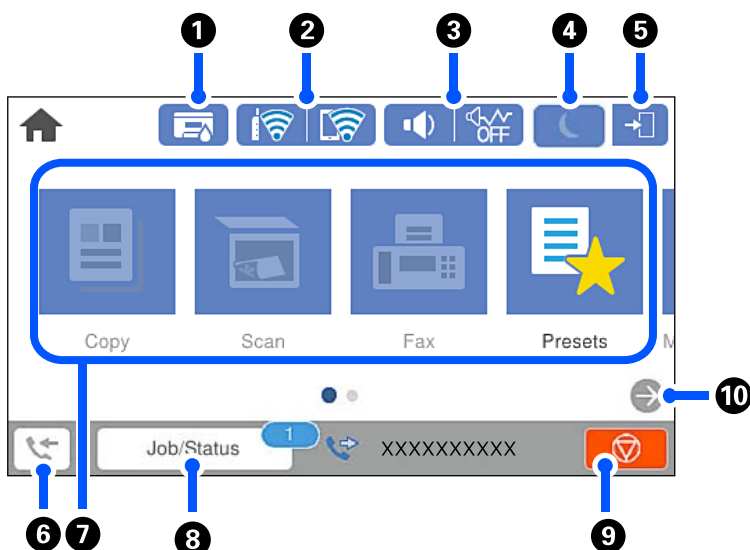



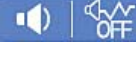



Басқару тақтасы





1	Принтерді қосады немесе өшіреді. Қуат шамы өшірілген кезде қуат сымын ажыратыңыз.
2	Негізгі экранды көрсетеді.
3	Мәзірлер мен хабарларды көрсетеді. Басқару тақтасының бұрышын өзгертуге болады. Белгілі бір уақыт аралығында ешқандай әрекет орындалмаған кезде, принтер ұйқы режиміне өтіп, дисплей өшеді. Дисплейді қосу үшін, сенсорлық экранның кез келген жерін түртіңіз. Ағымдағы параметрлерге байланысты, қуат түймесін бассаңыз, принтерді ұйқы режимінен оятады.
4	Анықтама экранын көрсетеді. Осы жерден проблемалардың шешімдерін тексеруге болады.
5	Шығыс науасын сақтайды.
6	Әлі оқылмаған, басып шығарылмаған немесе сақталмаған алынған құжаттар принтер жадында сақталған кезде қосылады.





Басты экран конфигурациясы





1		<p>Принтер күйі экранын көрсетеді.</p> <p>Пайдаланылған сия қорабының шамамен қызмет көрсету мерзімін тексеруге болады.</p>						
2		<p>Желі қосылымының күйін көрсетеді. Қосымша мәліметтер алу үшін келесіні қараңыз.</p> <p>“Желі белгішесінің нұсқаулығы” бетте 28</p>						
3		<p>Дыбыс параметрлері экранын көрсетеді.</p> <p>Дыбысын өшіру және Тыныш режимі параметрін орнатуға болады. Сондай-ақ, Дыбыстар мәзіріне осы экраннан кіруге болады. Сондай-ақ, реттеулерді Параметрлер мәзірінен жасауға болады.</p> <p>Параметрлер > Жалпы параметрлер > Нег.параметрлер > Дыбыстар</p> <table border="1" data-bbox="440 638 1442 925"> <tr> <td data-bbox="440 638 687 728"></td> <td data-bbox="691 638 1442 840">Принтер үшін Тыныш режимі параметрі орнатылғанын немесе орнатылмағанын көрсетеді. Осы мүмкіндік қосылғанда, жұмыс істеп тұрған принтерден шығатын шуыл азаяды, бірақ принтердің жылдамдығы төмендеуі мүмкін. Дегенмен, таңдалған қағаз түрі мен басын шығару сапасына байланысты шуылдар азаймауы мүмкін.</td> </tr> <tr> <td data-bbox="440 732 687 840"></td> <td data-bbox="691 732 1442 840"></td> </tr> <tr> <td data-bbox="440 844 687 925"></td> <td data-bbox="691 844 1442 925">Принтер үшін Дыбысын өшіру параметрі орнатылғанын көрсетеді.</td> </tr> </table>		Принтер үшін Тыныш режимі параметрі орнатылғанын немесе орнатылмағанын көрсетеді. Осы мүмкіндік қосылғанда, жұмыс істеп тұрған принтерден шығатын шуыл азаяды, бірақ принтердің жылдамдығы төмендеуі мүмкін. Дегенмен, таңдалған қағаз түрі мен басын шығару сапасына байланысты шуылдар азаймауы мүмкін.				Принтер үшін Дыбысын өшіру параметрі орнатылғанын көрсетеді.
	Принтер үшін Тыныш режимі параметрі орнатылғанын немесе орнатылмағанын көрсетеді. Осы мүмкіндік қосылғанда, жұмыс істеп тұрған принтерден шығатын шуыл азаяды, бірақ принтердің жылдамдығы төмендеуі мүмкін. Дегенмен, таңдалған қағаз түрі мен басын шығару сапасына байланысты шуылдар азаймауы мүмкін.							
								
	Принтер үшін Дыбысын өшіру параметрі орнатылғанын көрсетеді.							
4		<p>Ұйқы режиміне өту үшін белгішені таңдаңыз. Белгіше сұр болғанда принтер ұйқы режиміне ауыса алмайды.</p>						
5		<p>Пайдаланушының шектеу мүмкіндігі қосылғанын көрсетеді. Принтерге кіру үшін осы белгішені таңдаңыз. Пайдаланушы атын таңдап, құпиясөзді енгізу керек. Кіру туралы ақпарат үшін принтер әкімшісіне хабарласыңыз.</p> <p> белгішесі көрсетілгенде, кіре рұқсаты бар пайдаланушы жүйеге кірді. Жүйеден шығу үшін белгішені таңдаңыз.</p>						
6		<p>Факс деректері туралы ақпарат экранын көрсетеді. Көрсетілген сан әлі оқылмаған, басып шығарылмаған немесе сақталмаған факстардың санын білдіреді.</p>						

7	<p>Әрбір мәзірді көрсетеді.</p> <ul style="list-style-type: none"> <input type="checkbox"/> Көшіру Құжаттардың көшірмесін жасауға мүмкіндік береді. <input type="checkbox"/> Сканерлеу Құжаттарды сканерлеуге және оларды жад құрылғысына немесе компьютерге сақтауға мүмкіндік береді. <input type="checkbox"/> Факс Факстарды жіберуге мүмкіндік береді. <input type="checkbox"/> АлдПарам Көшіру, сканерлеу немесе факс жіберу үшін жиі пайдаланылатын параметрлерді тіркеуге мүмкіндік береді. <input type="checkbox"/> Жад құрылғысы Принтерге жалғанған USB флеш құрылғысы сияқты жад құрылғысындағы JPEG, TIFF немесе PDF деректерін басып шығаруға мүмкіндік береді. <input type="checkbox"/> Факс қорабы Алынған құжаттарды, жіберілетін құжаттарды немесе сауалнама факстарға арналған құжаттарды сақтауға мүмкіндік береді. <input type="checkbox"/> Құпия тапсырма Принтер драйверінен жіберілген құпиясөзбен қорғалған тапсырманы басып шығаруға мүмкіндік береді. <input type="checkbox"/> Параметрлер Техникалық қызмет көрсетуге, принтердің параметрлеріне және операцияларға қатысты реттеулерді жасауға мүмкіндік береді. 	
8	Тапсырма/Күй	Күтудегі орындалып жатқан тапсырмаларды көрсетеді. Тапсырмалар түрін, келіп түскен таймерін, пайдаланушы аттарын және тағы басқаларды тізім ретінде көрсету үшін түртіңіз. Көрсетілген сан күтудегі тапсырмалардың санын білдіреді.
9		Ағымдағы әрекетті тоқтатады. Осы белгішенің пішіні негізгі экранда көрсетілген жағдайды қоспағанда өзгешелеу болуы мүмкін. Белгіше жағдайға байланысты көрсетіледі.
10		Экранды оңға айналдырады.





Желі белгішесінің нұсқаулығы

	Принтер сымды (Ethernet) желіге қосылмаған немесе оны орнатпаңыз.
	Принтер сымды (Ethernet) желіге қосылған.
	Принтер сымсыз (Wi-Fi) желіге қосылмаған.
	Принтер SSID идентификаторын, орнатылмаған IP мекенжайын немесе сымсыз (Wi-Fi) желісіне байланысты проблеманы іздеп жатыр.
	Принтер сымсыз (Wi-Fi) желіге қосылған. Жолақтар саны байланыстың сигнал күшін көрсетеді. Жолақтар неғұрлым көп болса, байланыс соғұрлым күштірек болады.

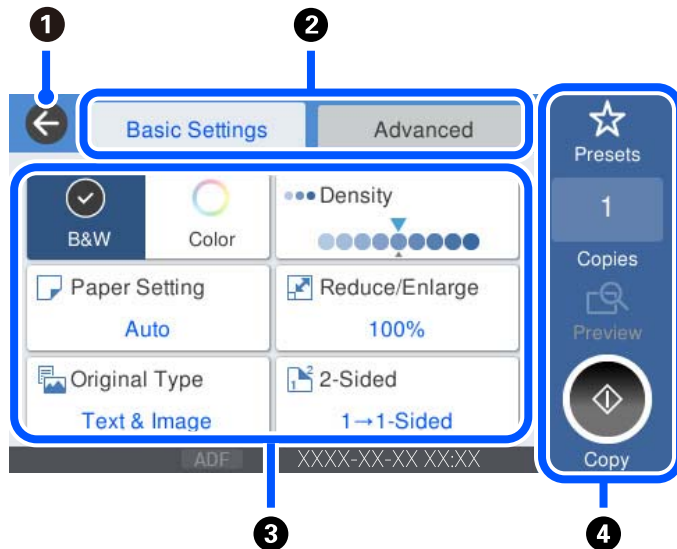
	Принтер Wi-Fi Direct (қарапайым AP) режиміндегі сымсыз (Wi-Fi) желіге қосылмаған.
	Принтер Wi-Fi Direct (қарапайым AP) режиміндегі сымсыз (Wi-Fi) желіге қосылған.

Мәзір экраны конфигурациясы



①	Алдыңғы экранға қайтарады.	
②	Қойындыларды пайдаланып, параметрлер тізімін ауыстырады. Нег. параметрлер қойындысында жиі пайдаланылатын элементтер көрсетіледі. Қосымша қойындысында қажетінше реттеуге болатын басқа элементтер көрсетіледі.	
③	<p>Реттелетін элементтердің тізімін көрсетеді.  белгішесі көрсетілгенде, белгішені таңдау арқылы қосымша ақпаратты көруге болады. Элементті таңдау немесе ұяшыққа белгі қою арқылы реттеулер жасаңыз. Элементті пайдаланушының әдепкі немесе зауыттық әдепкі параметрінен өзгерткенде,  белгішесі элементте көрсетіледі.</p> <p>Сұр түсті элементтер қолжетімді емес. Элементтің неліктен қолжетімді емес екенін тексеру үшін оны таңдаңыз.</p> <p>Егер қандай да бір проблемалар пайда болса, бөлімде  белгішесі көрсетіледі. Проблеманы шешу әдісін тексеру үшін белгішені таңдаңыз.</p>	
④	Ағымдағы параметрлер арқылы операцияларды бастайды. Элементтер мәзірге байланысты әртүрлі болады.	
	Алд.Парам	Алдын ала орнату тізімін көрсетеді. Ағымдағы параметрді алдын ала орнату ретінде тіркеуге немесе тіркелген алдын ала орнатуларды жүктеуге болады.
	Көшірме	Көшірмелердің санын енгізуге мүмкіндік беретін экрандық пернетақтаны көрсетеді.
	А.қ.шығу	Басып шығару, көшіру, сканерлеу немесе факстарды жіберу алдында кескіннің алдын ала қарауын көрсетеді.
		Басып шығаруды, көшіруді, сканерлеуді немесе факстар жіберуді бастайды.

Job/Status экран конфигурациясы

Job/Status экранын көрсету үшін негізгі экрандағы Job/Status параметрін таңдаңыз. Принтердің немесе тапсырмалардың күйін тексеруге болады.

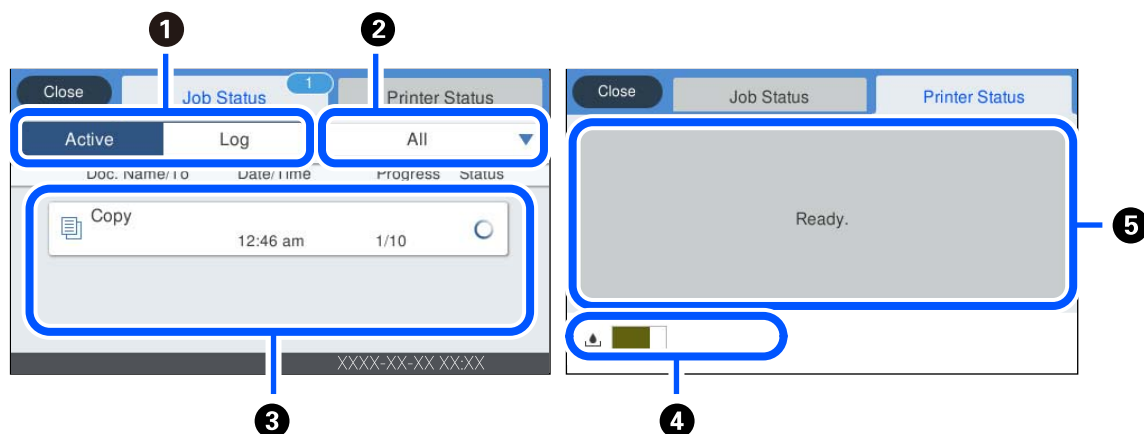

①	Көрсетілген тізімдерді ауыстырады.
②	Тапсырмаларды жұмысы бойынша сүзгілеңіз.
③	Белсенді параметрі таңдалғанда, орындалып жатқан тапсырмалардың және өңделуге күтудегі тапсырмалардың тізімін көрсетеді. Журнал параметрі таңдалғанда, тапсырманың журналын көрсетеді. Тапсырма сәтсіз аяқталғанда журналда көрсетілетін тапсырмалардан бас тартуға немесе қате кодын тексеруге болады.
④	Пайдаланылған сия қорабының шамамен қызмет мерзімін көрсетеді.
⑤	Принтерде пайда болған қателерді көрсетеді. Қате туралы хабарды көрсету үшін тізімдегі қатені таңдаңыз.



Қатысты ақпарат

➔ [“Қате коды күй мәзірінде көрсетіледі” бетте 250](#)

Таңбаларды енгізу

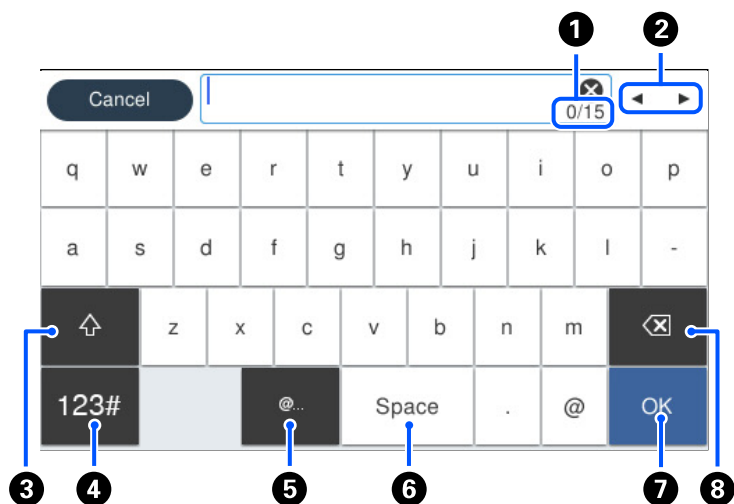
Таңбалар мен белгілерді желі параметрлерін орнатқанда және т.б. кезде экрандағы пернетақта арқылы енгізуге болады.



1	Таңбаның санын көрсетеді.
2	Көрсеткіні кіріс күйге жылжытады.
3	Жоғарғы регистр және төменгі регистр немесе сандар мен таңбалар арасында ауыстырады.
4	Таңба түрін ауыстырады.  : Сандар мен белгілерді енгізуге болады.  : Әріптер енгізуге болады.
5	Элементті жай ғана таңдау арқылы жиі пайдаланылатын электрондық пошта доменінің мекенжайлары мен URL мекенжайларын енгізеді.
6	Бос орын енгізеді.
7	Таңбаны енгізеді.
8	Сол жақтағы таңбаны жояды.

Анимацияларды көру

СҚД экранында қағазды жүктеу немесе кептелген қағазды алып тастау сияқты пайдалану нұсқауларының анимацияларын көруге болады.

-  параметрін таңдаңыз: Анықтама экранын көрсетеді. **Пайд. жолы** параметрін таңдап, көру қажет элементтерді таңдаңыз.

- ❑ Операция экранының төменгі жағындағы **Пайдалану әдісі** параметрін таңдаңыз: Контекстке сезімтал анимацияны көрсетеді. Анимация принтердің моделіне байланысты екенін ескеріңіз.

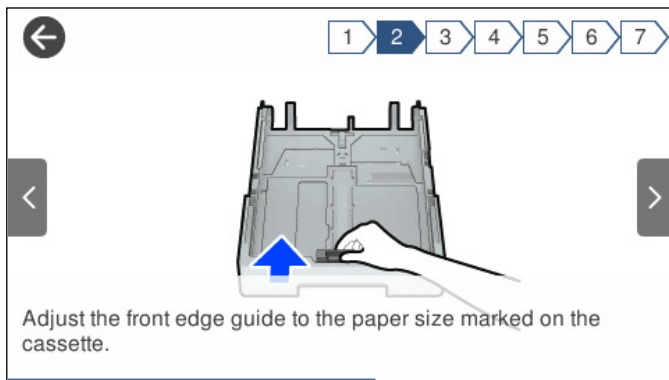

Қағазды салу

Қағазды ұстау туралы сақтандырулар.	34
Қағаз өлшемі және түрі параметрлері.	35
Қағаз жүктеу.	36

Қағазды ұстау туралы сақтандырулар

- ❑ Қағазбен бірге берілген нұсқау парақтарын оқыңыз.
- ❑ Түпнұсқалы Epson қағазы арқылы жоғары сапалы басып шығаруларға қолжеткізу үшін қағазды қағазбен бірге берілетін парақтарда көрсетілген ортада пайдаланыңыз.
- ❑ Қағазды салмас бұрын шеттерін желпіп және тегістеп жіберіңіз. Фотоқағазды желпімеңіз немесе орамаңыз. Бұлай істеу басылатын жағын зақымдауы мүмкін.



- ❑ Егер қағаз бүктелген қалса, салудан бұрын оны жазыңыз немесе оны сәл ғана қарсы бағытта бүктеңіз. Оралған қағазда басып шығару қағаз кептелістерін және басып шығарылған материалда жағылуды тудыруы мүмкін.



- ❑ Алдын ала басып шығарылған қағаздың бір бетіне басып шығарғанда, қолмен 2 жақты басып шығару үшін қағаз беру проблемалары жиі пайда болады. Егер қағаз кептелісі жалғасса, парақтар санын жартысына немесе одан аз етіп азайтыңыз не бір салғанда қағаздың бір парағын салыңыз.
- ❑ Ұзын талшығы бар қағазды қолданғаныңызға көз жеткізіңіз. Егер қандай қағаз түрін қолданғаныңызға сенімді болмасаңыз, қағаздың орауышын тексеріңіз немесе қағаз сипаттамаларын растау үшін өндірушіге хабарласыңыз.
- ❑ Жүктеу алдында хатқалталардың жиектерін желпіңіз және туралаңыз. Сақталған хатқалталар ауамен томпайса, жүктеу алдында тегістеу үшін басыңыз.

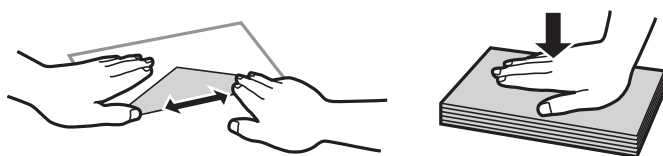

Қатысты ақпарат

- ➔ [“Жарамсыз қағаз түрлері” бетте 331](#)

Қағаз өлшемі және түрі параметрлері

Егер қағаз кассетасын енгізгенде көрсетілетін экранда қағаз өлшемі мен түрін тіркесеңіз, тіркелген ақпарат пен басып шығару параметрлері әртүрлі болғанда принтер сізге хабарлайды. Бұл қағаз түріне сәйкес келмейтін параметрлерді пайдаланудан қате қағаз өлшемінде басып шығарып жатпағаныңызға немесе қате түсте басып шығарып жатпағаныңызға кепілдік беріп, қағаз бен сияны жұмсауды болдырмайды.

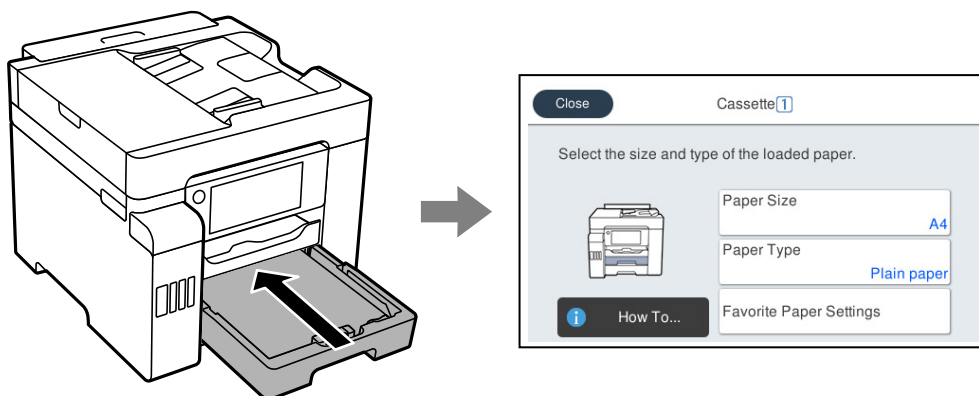

Егер көрсетілген қағаз өлшемі мен түрі салынған қағаздан өзгеше болса, өзгертілетін элементті таңдаңыз. Егер параметрлер салынған қағазға сәйкес болса, экранды жабыңыз.

Ескертпе:

Параметрлер > Жалпы параметрлер > Принтер параметрлері > Қағаз көзінің параметрлері > Қағаз параметрі таңдау арқылы қағаз өлшемінің және қағаз түрінің параметрін көруге болады.

Қағаз түрлерінің тізімі

Оңтайлы басып шығару нәтижесін алу үшін қағазға сәйкес келетін қағаз түрін таңдаңыз.

Баспа материалының атауы	Тасушы түрі			
	Басқару тақтасы	Принтер драйвері	PostScript принтер драйвері	Epson Universal принтер драйвері
Epson Business Paper Epson Bright White Ink Jet Paper Epson Bright White Paper	қарапайым қағаздар	қарапайым қағаздар	Plain	Plain
Epson Ultra Glossy Photo Paper	Ultra Glossy	Epson Ultra Glossy	Epson Ultra Glossy	-
Epson Premium Glossy Photo Paper	Жоғ.сапалы жылтыр	Epson Premium Glossy	Epson Premium Glossy	-
Epson Premium Semigloss Photo Paper	Жоғ.сап.жарт.жыл т.	Epson Premium Semigloss	Epson Premium Semigloss	-

Баспа материалының атауы	Тасушы түрі			
	Басқару тақтасы	Принтер драйвері	PostScript принтер драйвері	Epson Universal принтер драйвері
Epson Photo Paper Glossy	Glossy	Photo Paper Glossy	Photo Paper Glossy	-
Epson Matte Paper-Heavyweight	Matte	Epson Matte	Epson Matte	-
Epson Photo Quality Ink Jet Paper Epson Double-sided Photo Quality Ink Jet Paper	Photo Quality Ink Jet	Epson Photo Quality Ink Jet	Photo Quality Ink Jet Paper	-

Қағаз жүктеу

Принтердің СҚД экранында көрсетілген анимацияларға сәйкес қағазды немесе хатқалталарды жүктеуге болады.

❓ параметрін таңдаңыз, содан соң **Пайд. жолы** > **Қағаз салу** параметрін таңдаңыз. Анимацияларды көрсету үшін пайдалану қажет қағаз түрі мен қағаз көзін таңдаңыз. Анимация экранын жабу үшін **Аяқтау** параметрін таңдаңыз.

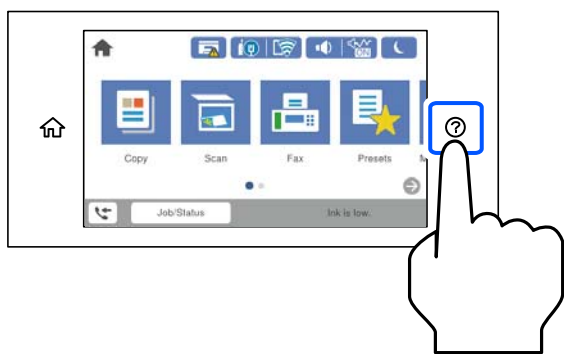

Алдын ала тесілген қағазды салу

Алдын ала тесілген қағаздың бір парағын қағаз науасына жүктеңіз.

Қағаз өлшемі: A4, B5, A5, Letter, Legal

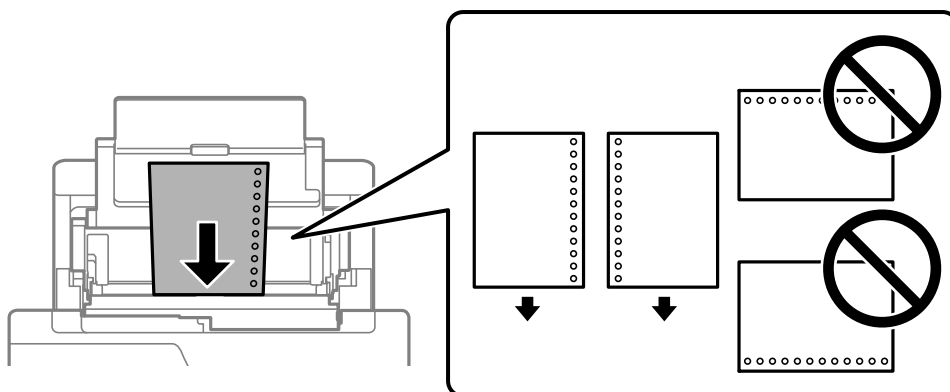

- ❑ Тесіктің үстінен басып шығармау үшін файлдың басып шығару орнын реттеңіз.
- ❑ Автоматты түрде 2 жақты басып шығару алдын тесілген қағаз үшін қолданылмайды.

Ұзын қағаздарды салу

- ❑ Қағаз науасы

Қағаздың алдыңғы жиегін орам үстіне шығатындай етіп, ұзын қағазды қағаз науасына жүктеңіз. **Пайдаланушылық** параметрі қағаз өлшемі параметрі ретінде таңдаңыз.

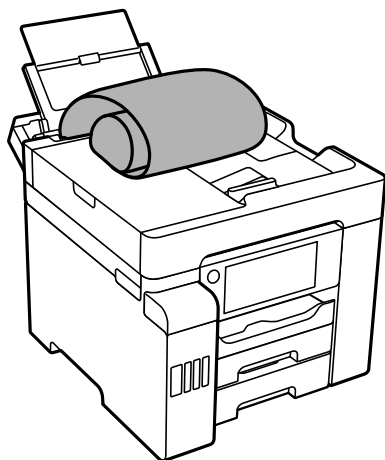

- ❑ Қағаздың шеті перпендикуляр кесілетінін тексеріңіз. Диагональді кесу қағаз беру проблемаларына әкелуі мүмкін.
- ❑ Ұзын қағазды шығыс науада ұстау мүмкін емес. Қағаз еденге құламайтынын тексеру үшін жәшікті және басқа да элементті дайындаңыз.
- ❑ Беріліп немесе шығарылып жатқан қағазды ұстамаңыз. Ол қолыңызды жарақаттауы немесе принтердің сапасын төмендетуі мүмкін.

Қағаз кассетасы

Ұзын қағазды жүктеу үшін қағаз кассетасын созыңыз. **Пайдаланушылық** параметрі қағаз өлшемі параметрі ретінде таңдаңыз.

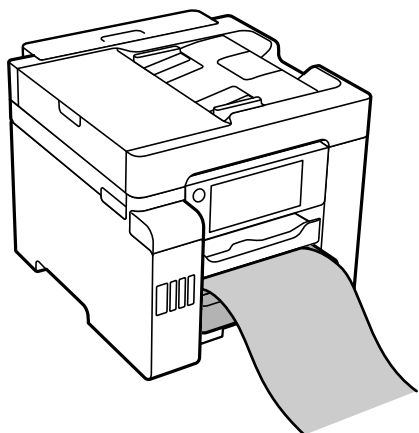

- Қағаздың шеті перпендикуляр кесілетінін тексеріңіз. Диагональді кесу қағаз беру проблемаларына әкелуі мүмкін.
- Беріліп немесе шығарылып жатқан қағазды ұстамаңыз. Ол қолыңызды жарақаттауы немесе принтердің сапасын төмендетуі мүмкін.

Түпнұсқаларды орналастыру

Түпнұсқаларды орналастыру.	40
ADF құрылғысы қолдау көрсетпейтін түпнұсқалар.	42

Түпнұсқаларды орналастыру

Түпнұсқаларды сканер әйнегіне немесе ADF құралына қойыңыз.

Бірнеше түпнұсқаны және түпнұсқаның екі жағын да ADF құралымен бір уақытта сканерлей аласыз.

Түпнұсқаларды қоюға арналған бейнені көру үшін төмендегі қадамдарды орындаңыз.

② параметрін таңдаңыз, содан соң **Пайд. жолы** > **Бастапқы құжаттарды қою** параметрін таңдаңыз. Көру қажет түпнұсқалардың қойылу әдісін таңдаңыз. Анимация экранын жабу үшін **Аяқтау** параметрін таңдаңыз.

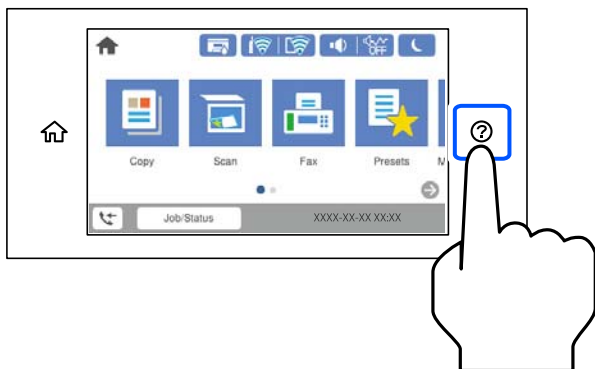

Сканер әйнегін пайдаланғанда



Абайлаңыз:

Құжат қақпағын жапқан кезде саусақтарыңызды қысып алмаңыз. Кері жағдайда, жарақат алуыңыз мүмкін.



Маңызды:

- Кітаптар сияқты үлкен түпнұсқаларды қойғанда сыртқы жарықтың тікелей сканер әйнегінің түсуін болдырмаңыз.*
- Сканер әйнегіне немесе құжат қабына тым қатты күш түсірмеңіз. Кері жағдайда, олар зақымдалуы мүмкін.*

Ескертпе:

- ❑ Сканер әйнегі лас болса, оны қамту үшін сканерлеу аумағы үлкеюі мүмкін, осылайша түпнұсқаның суреті кішіреюі не дұрыс орналаспауы мүмкін. Сканерлеу алдында сканер әйнегінен қоқысты және ласты кетіріңіз.

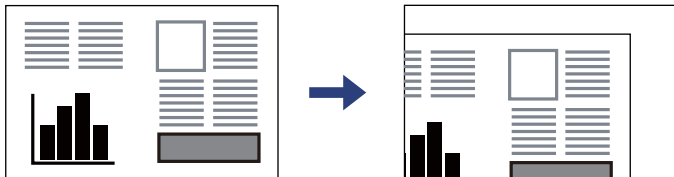

- ❑ Сканер әйнегінің бұрыштарынан 1,5 мм ауқымы сканерленбейді.
- ❑ Түпнұсқалар ADF және сканер әйнегінің үстіне қойылған кезде, басымдық ADF үстіндегі түпнұсқаларға беріледі.
- ❑ Егер түпнұсқаларды сканер әйнегінің бетінде ұзақ уақыт қалдырсаңыз, түпнұсқа әйнектің бетіне жабысып қалуы мүмкін.

ADF құрылғысын пайдаланғанда

! Маңызды:

- ❑ Түпнұсқаларды ADF жиек бағыттауышының ішіндегі үшбұрыш таңбадан асырып салмаңыз.

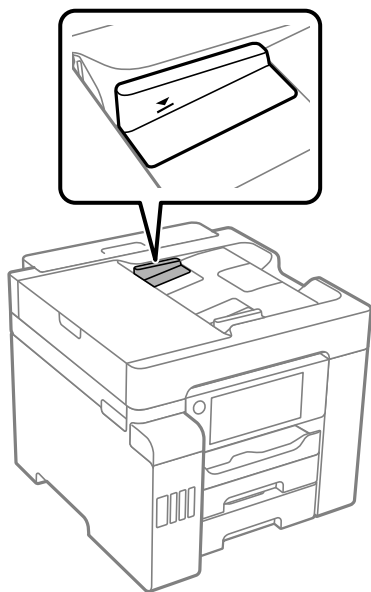

- ❑ Сканерлеу кезінде түпнұсқаларды қоспаңыз.

Қатысты ақпарат

- ➔ “ADF құрылғысы қолдау көрсетпейтін түпнұсқалар” бетте 42
- ➔ “Сканердің техникалық сипаттамалары” бетте 371
- ➔ “ADF техникалық сипаттамалары” бетте 372

ADF құрылғысы қолдау көрсетпейтін түпнұсқалар



Маңызды:

ADF құрылғысына фотосуреттерді немесе бағалы түпнұсқаларды салмаңыз. Кептелу түпнұсқаны мыжуы немесе зақымдауы мүмкін. Оның орнына осы құжаттарды сканер шынысы құрылғысында сканерлеңіз.

Қағаз кептелісін болдырмау үшін келесі түпнұсқаларды ADF ішіне салмаңыз. Бұл түрлері үшін сканер әйнегін пайдаланыңыз.

- Жыртылған, бүктелген, мыжылған, бүлінген немесе иілген түпнұсқалар
- Түптеу тесіктері бар түпнұсқалар
- Таспа, степлер, қағаз қыстырғышының көмегімен бекітілген түпнұсқалар
- Бетінде жапсырмалары немесе затбелгілері бар түпнұсқалар
- Тең емес кесілген немесе қисайған түпнұсқалар
- Бекітілген түпнұсқалар
- Жоғарғы проектор қағазы, термиялы басып шығары қағазы немесе көшірме қағаз

Жад картасын салу және алып тастау

Сыртқы USB құрылғысын енгізу.	44
Сыртқы USB құрылғысын алып тастау.	44
Жад құрылғысындағы деректерді бөлісу.	45

Сыртқы USB құрылғысын енгізу

Сыртқы USB құрылғысын сыртқы интерфейс USB портына салыңыз.

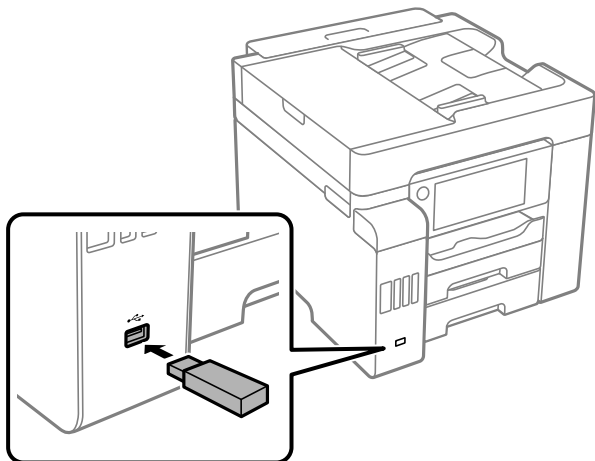

Қатысты ақпарат

→ [“Жад құрылғысының техникалық сипаттамалары” бетте 379](#)

Сыртқы USB құрылғысын алып тастау

Сыртқы USB құрылғысын алып тастаңыз.

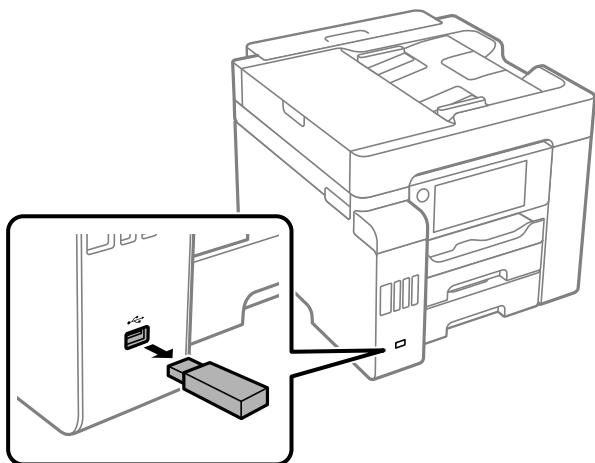

! Маңызды:

Егер принтерді пайдалану барысында сыртқы USB құрылғысын алып тастасаңыз, сыртқы USB құрылғысындағы деректер жоғалып қалуы мүмкін.

Жад құрылғысындағы деректерді бөлісу

Компьютерден принтерге жалғанған USB флэш жады сияқты жад құрылғысындағы деректерді жазуға немесе оқуға болады.



Маңызды:

USB немесе желі арқылы қосылған компьютерлер арасындағы принтерге салынған жад құрылғысын ортақ пайдаланған кезде жазбаша кіру тек принтер арқылы таңдалған әдіспен қосылған компьютерлерге болады. Жад құрылғысына жазу үшін, басқару тақтасындағы **Параметрлер > Жалпы параметрлер > Принтер параметрлері > Жад құрылғысының интерфейсін > Файлмен бөлісу** бөліміне кіріп, қосылым әдісін таңдаңыз.

Ескертпе:

2 TB HDD сияқты үлкен жад құрылғысы жалғанса, компьютерден деректерді анықтау үшін белгілі бір уақыт кетеді.

Windows

Компьютер немесе **Менің компьютерім** мәзірінен жад құрылғысын таңдаңыз. Жад құрылғысындағы деректер көрсетіледі.

Ескертпе:

Бағдарламалық жасақтама дискісіз немесе Web Installer құралынсыз принтерді желіге жалғасаңыз, сыртқы интерфейс USB портын желі жетегі ретінде орнатыңыз. **Орындау** тармағын ашып, принтер атын ||XXXXX немесе принтердің IP мекенжайын ||XXX.XXX.XXX.XXX **Ашу:** тармағына енгізіңіз. Желіні белгілеу үшін, көрсетілген құрылғы белгішесі үстінен тінтуірдің оң жағын басыңыз. Желі жетегі **Компьютер** немесе **Менің компьютерім** мәзірінде көрсетіледі.

Mac OS

Сәйкес құрылғы белгішесін таңдаңыз. Сыртқы жад құрылғысындағы деректер көрсетіледі.

Ескертпе:

- Жад құрылғысын жою үшін құрылғы белгішесін себет белгішесіне сүйреп апарыңыз. Кері жағдайда, басқа жад құрылғысы енгізілген кезде ортақ пайдаланылатын жетектегі деректер дұрыс көрсетілмейді.
- Жад құрылғысына желі арқылы кіру үшін жұмыс үстеліндегі мәзірден **Өту > Серверге жалғау** бөлімін таңдаңыз. Принтер атын `cifs://XXXXX` не `smb://XXXXX` атын (мұндағы «XXXXX» принтер аты болып табылады) **Сервер мекенжайы** ішіне енгізіп, **Қосу** түймесін басыңыз.

Қатысты ақпарат

➔ “Жад құрылғысының техникалық сипаттамалары” бетте 379

Басып шығару

Құжаттарды басып шығару.	47
Хатқалталарда басып шығару.	94
Фотосуреттерді басып шығару.	95
Веб-беттерді басып шығару.	97
Бұлттық қызмет арқылы басып шығару.	98

Құжаттарды басып шығару

Компьютерден басып шығару — Windows

Егер кейбір принтер драйверінің параметрлерін өзгерте алмасаңыз, олар әкімші тарапынан шектелген болуы мүмкін. Көмек алу үшін принтер әкімшісіне хабарласыңыз.

Қарапайым реттеулер арқылы басып шығару

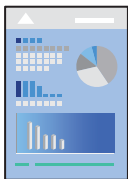

Ескертпе:

Әрекеттер қолданбаға байланысты өзгеріп отыруы мүмкін. Мәліметтер алу үшін қолданбаның анықтамасын қараңыз.

1. Қағазды принтерге салыңыз.
“Қағаз жүктеу” бетте [36](#)
2. Басып шығарғыңыз келген файлды ашыңыз.
3. **Файл** мәзірінен **Басып шығару** немесе **Басып шығаруды реттеу** пәрменін таңдаңыз.
4. Принтеріңізді таңдаңыз.

5. Принтердің драйвер терезесіне кіру үшін **Параметрлер** немесе **Сипаттар** опциясын таңдаңыз.

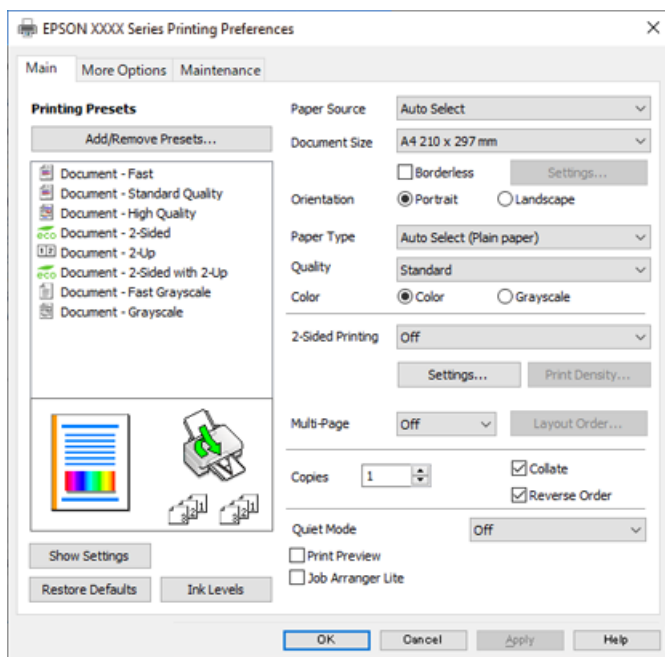

6. Параметрлерді қажетінше өзгертіңіз.

Мәліметтер алу үшін принтер драйверіне арналған мәзір опцияларын қараңыз.

Ескертпе:

- Сондай-ақ, орнату элементтерінің түсіндірмелері үшін желілік анықтаманы қарауға болады. Элементті тінтуірдің оң жағымен бассаңыз, **Анықтама** бөлімі көрсетіледі.
- Басу алдын ала қарау** параметрін таңдағанда, басып шығарудың алдында құжаттың алдын ала қарауын көруге болады.

7. Принтер драйверінің терезесін жабу үшін **ОК** түймесін басыңыз.

8. **Басып шығару** түймесін басыңыз.

Ескертпе:

- Басу алдын ала қарау** параметрін таңдағанда алдын ала қарау терезесі көрсетіледі. Параметрлерді өзгерту үшін **Бас тарту** түймесін басыңыз, содан соң процедураны 2-қадамнан бастап қайталаңыз.
- Егер басып шығарудан бас тарту қажет болса, компьютеріңізде **Құрылғылар мен принтерлер**, **Принтер** немесе **Принтерлер мен факстар** ішінен принтерді тінтуірдің оң жағымен басыңыз. **Ағымдағы басып шығаруды қарау** түймесін басыңыз, бас тартқыңыз келген тапсырманы тінтуірдің оң жақ түймесімен басып, **Бас тарту** пәрменін таңдаңыз. Алайда принтерге толығымен жіберілген басып шығару тапсырмасын компьютерден тоқтата алмайсыз. Бұл жағдайда, басып шығару тапсырмасын принтердегі басқару тақтасының көмегімен тоқтатыңыз.

Қатысты ақпарат

- ➔ “Қолжетімді қағаз және сыйымдылықтар” бетте 326
- ➔ “Қағаз түрлерінің тізімі” бетте 35
- ➔ “Принтер драйверінің мәзір опциялары” бетте 49

Принтер драйверінің мәзір опциялары

Қолданбадан басып шығару терезесін ашып, принтерді таңдаңыз, сосын принтер драйвері терезесіне кіріңіз.

Ескертпе:

Мәзірлер таңдалған опцияға байланысты өзгереді.

Басты қойындысы

Бәрін басып шығару:

Алдын ала орнатуларды қосу/жою:

Жиі пайдаланылатын басып шығару параметрлері үшін өз алдын ала орнатуларыңызды қосуға не жоюға болады. Тізімнен пайдалану қажет алдын ала орнатуды таңдаңыз.

Қағ. бастап. көзі:

Қағаз берілетін қағаз көзін таңдаңыз. Принтердің шығару параметрлерінде таңдалған қағаз көзін автоматты түрде таңдау үшін **Автоматты түрде таңдау** параметрін таңдаңыз.

Құжат өлшемі:

Басып шығару қажет қағаз өлшемін таңдаңыз. Егер **Пайдаланушылық** параметрін таңдасаңыз, қағаз енін және биіктігін енгізіңіз.

Жиексіз:

Басып шығару деректерін қағаз өлшемінен қағаз шеттерінің айналасында ешқандай жиектер басылмайтындай аздап үлкейеді. Ұлғайту мөлшерін таңдау үшін **Параметрлер** тармағын басыңыз.

Бағдар:

Басып шығару үшін пайдалану қажет бағытты таңдаңыз.

Қағаз түрі:

Басып шығарылатын қағаз түрін таңдаңыз.

Сапасы:

Басып шығаруға пайдаланғыңыз келген басып шығару сапасын таңдаңыз. Қолжетімді параметрлер таңдалған қағаз түріне байланысты. **Жоғары** сапасын таңдау жоғары сапалы басып шығаруды қамтамасыз етеді, бірақ басып шығару жылдамдығы баяулауы мүмкін.

Түс:

Түсті немесе бір түсті етіп басып шығаруды таңдаңыз.

Екі жақты басып шығару:

2 жақты басып шығаруға мүмкіндік береді.

Settings:

Байланыстыру шетін және байланыстыру жиектерін көрсетуге болады. Көп бетті құжаттарды басып шығарғанда, басып шығаруды қағаздың алдынан немесе артынан бастауды таңдауға болады.

Баспа тығыздығы:

Басып шығару тығыздығын реттеу үшін құжат түрін таңдаңыз. Егер тиісті басып шығару тығыздығы таңдалса, кескіндерді арғы бетіне жағылуын болдырмауға болады. Басып шығару тығыздығын қолмен реттеу үшін **Пайдаланушы анықтайтын** параметрін таңдаңыз.

Көп бет.:

Бір парақта бірнеше бетті басып шығаруға немесе постерді басып шығаруға мүмкіндік береді. Беттердің басып шығарылатын ретін көрсету үшін **орналасу реті** түймесін басыңыз.

Көшірмелер:

Басып шығару қажет көшірмелер санын орнатыңыз.

Іріктеу:

Ретке жиналған және жинақтарға сақталған көп бетті құжаттарды басып шығарады.

Кері рет:

Басып шығарылғаннан кейін беттердің дұрыс ретпен орналасуы үшін соңғы беттен бастап басып шығаруға мүмкіндік береді.

Дыбыссыз режим:

Принтерден шығатын шуылды азайтады. Дегенмен, бұл басып шығару жылдамдығын азайтуы мүмкін.

Басу алдын ала қарау:

Басып шығарудан бұрын құжатыңыздың алдын ала қарауын көрсетеді.

Тапсырмаларды оңай реттеуіші:

Job Arranger Lite мүмкіндігі сізге әртүрлі қолданбалар арқылы жасалған бірнеше файлды біріктіруге және оларды жалғыз баспа тапсырмасы ретінде басып шығаруға мүмкіндік береді.

Параметрлерді көрсету/Параметрлерді жасыру:

Ағымдағы уақытта **Басты** және **Қосымша опциялар** қойындыларында орнатылған элементтердің тізімін көрсетеді. Ағымдағы параметр тізімі экранын көрсетуге немесе жасыруға болады.

Әдепкі параметрлерді қалпына келтіру:

Барлық параметрлерді олардың зауыттық әдепкі мәндеріне қайтарыңыз. Сондай-ақ, **Қосымша опциялар** қойындысындағы параметрлер әдепкі параметрлерге қайтарылады.

Сия деңгейлері:

Сия деңгейін шамамен көрсетеді.

Қосымша опциялар қойындысы

Бәрін басып шығару:

Алдын ала орнатуларды қосу/жою:

Жиі пайдаланылатын басып шығару параметрлері үшін өз алдын ала орнатуларыңызды қосуға не жоюға болады. Тізімнен пайдалану қажет алдын ала орнатуды таңдаңыз.

Құжат өлшемі:

Басып шығару қажет қағаз өлшемін таңдаңыз.

Шығыс қағазы:

Басып шығару қажет қағаз өлшемін таңдаңыз. Егер **Құжат өлшемі** параметрі **Шығыс қағазы** өлшемінен өзгеше болса, **Құжатты кішірейту/үлкейту** параметрі автоматты түрде таңдалады. Құжаттың өлшемін кішірейтпей немесе үлкейтпей басып шығарғанда оны таңдау қажет емес.

Құжатты кішірейту/үлкейту:

Құжаттың өлшемін азайтуға немесе ұлғайтуға мүмкіндік береді.

Бетке қиыстыру:

Шығыс қағазы бөлімінде таңдалған қағаз өлшеміне сыйдыру үшін құжатты автоматты түрде азайту немесе ұлғайту.

Масштаб:

Арнайы пайызбен басып шығарады.

Ортада:

Кескіндерді қағаздың ортасында басып шығарады.

Түсті түзету:

Автоматты:

Кескіндердің реңкін автоматты түрде реттейді.

Өзгертпелі:

Түсті қолмен түзетуді орындауға мүмкіндік береді. **Жетілдірілген** түймесін бассаңыз, түс түзетудің толық әдісін таңдауға болатын **Түс түзетуі** экраны ашылады. Түрлі-түсті әмбебап басып шығару, Көз қызыл-н түзету, жіңішке сызықтарды қанығырақ басып шығару мүмкіндігін қосу үшін **Сурет опциялары** түймесін басыңыз.

Су таңбасы мүмкіндіктері:

Көшіруге қарсы үлгілерге, су белгілеріне немесе жоғарғы және төменгі деректемелерге арналған реттеулерді жасауға мүмкіндік береді.

Қосу/жою:

Пайдалану қажет көшіруге қарсы үлгілерін немесе су белгілерін қосуға немесе жоюға мүмкіндік береді.

Параметрлер:

Көшіруге қарсы үлгілерге немесе су белгілеріне басып шығару әдісін орнатуға мүмкіндік береді.

Деректер атаулары:

Пайдаланушы аты мен басып шығару күні сияқты ақпаратты жоғарғы немесе төменгі деректемеде басып шығаруға болады. Содан соң, түсті, қаріпті, өлшемді немесе мәнерді орнатыңыз.

Құпия тапсырма:

Басып шығарғанда құпия құжаттарды құпиясөзбен қорғау. Егер осы мүмкіндікті пайдалансаңыз, басып шығару деректері принтерде сақталады және принтердің басқару тақтасы арқылы құпиясөзді енгізілгеннен кейін ғана басып шығаруға болады. Параметрлерді өзгерту үшін **Settings** түймесін басыңыз.

Қосымша параметрлер:

180° бұру:

Беттерді басып шығарудан бұрын 180 градусқа бұрады. Принтерде бекітілген бағытта жүктелетін хатқалталар сияқты қағазда басып шығарғанда осы элементті таңдаңыз.

Екі бағытты басып шығару:

Басып шығару механизмі екі бағытқа жылжыған кезде басып шығарады. Басып шығару жылдамдығы жоғары, бірақ сапасы төмендеуі мүмкін.

Айна:

Кескін айналы түрде басып шығарылатындай етіп түрлендіреді.

Параметрлерді көрсету/Параметрлерді жасыру:

Ағымдағы уақытта **Басты** және **Қосымша опциялар** қойындыларында орнатылған элементтердің тізімін көрсетеді. Ағымдағы параметр тізімі экранын көрсетуге немесе жасыруға болады.

Әдепкі параметрлерді қалпына келтіру:

Барлық параметрлерді олардың зауыттық әдепкі мәндеріне қайтарыңыз. Сондай-ақ, **Басты** қойындысындағы параметрлер әдепкі параметрлерге қайтарылады.

Қызмет көрсету қойындысы

Басып шығару механизмі саңылауын тексеру:

Басып шығару механизмінің шүмектері бітелмегенін тексеру үшін шүмекті тексеру үлгісін басып шығарады.

Басып шығару механизмін тазарту:

Басып шығару механизміндегі бітелген шүмектерді тазалайды. Осы мүмкіндік сияны пайдаланатындықтан, шүмекті тексеру үлгісінің суретінде көрсетілгендей кейбір шүмектер бітелсе, басып шығару механизмін тазалаңыз.

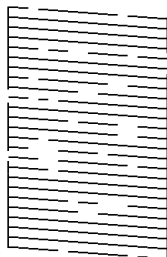

Күшейтілген тазалау:

Басып шығару механизміндегі бітелген шүмектерді тазалау үшін тазалауды қосады. Осы мүмкіндік механизмді тазалауға қарағанда сияны көбірек пайдаланатындықтан, шүмекті тексеру үлгісінің суретінде көрсетілгендей кейбір шүмектер бітелсе, тазалауды бастаңыз.

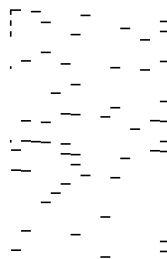

Тапсырмаларды оңай реттеуіші:

Тапсырмаларды оңай реттеуіші терезесін ашады. Мұнда алдында сақталған деректерді ашып, өңдеуге болады.

EPSON Status Monitor 3:

EPSON Status Monitor 3 терезесін ашады. Бұл жерде принтер мен тұтынылатын материалдардың күйін тексеруге болады.

Басқарылатын теңшелімдер:

EPSON Status Monitor 3 терезесіндегі элементтерге арналған реттеулерді жасауға мүмкіндік береді.

Кеңейтілген параметрлер:

Әртүрлі реттеулерді жасауға мүмкіндік береді. Қосымша мәліметтер алу мақсатында Анықтама бөлімін қарау үшін әрбір элементке тінтуірдің оң жағын басыңыз.

Бас. шығ-у кезегі:

Басып шығарылу кезегінде тұрған тапсырмаларды көрсетеді. Басып шығару тапсырмаларын тексеруге, кідіртуге немесе жалғастыруға болады.

Принтер және опция туралы ақпарат:

Принтерге немесе ADF құрылғысына берілетін қағаз парақтарының санын көрсетеді.

Тіл:

Принтер драйверінің терезесінде пайдаланылатын тілді өзгертеді. Параметрлерді қолдану үшін принтер драйверін жауып, оны қайта ашыңыз.

Бағдарламаны жаңарту:

Интернетте қолданбалардың соңғы нұсқаларын тексеру үшін EPSON Software Updater мүмкіндігін іске қосыңыз.

Техникалық қолдау:

Егер нұсқаулық компьютерге орнатылса, нұсқаулық көрсетіледі. Егер ол орнатылмаса, нұсқаулық пен қолжетімді техникалық қолдауды тексеру үшін Epson веб-сайтына жалғауға болады.

Оңай басып шығару үшін басып шығарудың алдын ала орнатуларын қосу

Егер принтер драйверінде өзіңіздің алдын ала орнатылған жиі қолданылатын басып шығару параметрлері жасасаңыз, тізімнен алдын ала орнатуды таңдай аласыз.

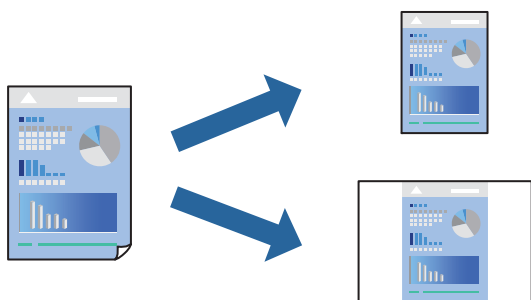

1. Принтер драйвердің **Басты** не **Қосымша опциялар** қойындысында әр элементті (мысалы, **Құжат өлшемі** және **Қағаз түрі**) орнаттыңыз.
2. **Бәрін басып шығару** бөлімінде **Алдын ала орнатуларды қосу/жою** түймесін басыңыз.
3. **Аты** параметрін енгізіп, қажет болса, түсініктеме енгізіңіз.
4. **Сақтау** түймесін басыңыз.

Ескертпе:

Қосылған алдын ала орнатымды жою үшін **Алдын ала орнатуларды қосу/жою** түймесін басыңыз, тізімнен жою керек алдын ала орнатым атауын таңдаңыз, содан кейін жойыңыз.

[“Басты қойындысы” бетте 49](#)

[“Қосымша опциялар қойындысы” бетте 51](#)

5. **Басып шығару** түймесін басыңыз.

Келесіде бірдей параметрлер арқылы басып шығару қажет болғанда, **Бәрін басып шығару** бөлімінен тіркелген параметр атауын таңдап, **ОК** түймесін басыңыз.

Қатысты ақпарат

- ➔ "Қағаз жүктеу" бетте 36
- ➔ "Қарапайым реттеулер арқылы басып шығару" бетте 77

2 жақта басып шығару

Қағаздың екі жағында басып шығару үшін келесі әдістердің бірін пайдалануға болады.

- Автоматты 2 жақты басып шығару
- Қолмен 2 жақты басып шығару

Принтер жалғыз жақты басып шығаруды аяқтаған кезде басқа жағында басып шығару үшін қағазды бекітіңіз.

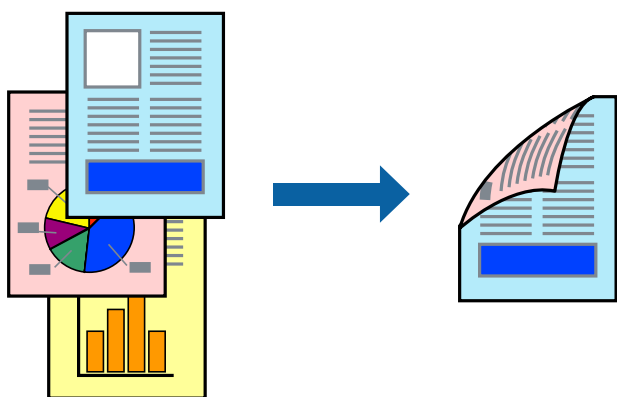

Ескертпе:

- Бұл мүмкіндік жиексіз басып шығару үшін қол жеткізгісіз.
- 2 жақты басып шығару үшін жарамды қағазды пайдаланбаңыз, басып шығару сапасы төмендеуі және қағаз кептелістері орын алуы мүмкін.

"2 жақты басып шығаруға арналған қағаз" бетте 330

- Қағазға және деректерге байланысты қағаздың екінші жағынан сия ағуы мүмкін.
- EPSON Status Monitor 3** мүмкіндігі қосылғанда қолмен 2 жақты басып шығаруды орындау мүмкін емес. Егер **EPSON Status Monitor 3** ажыратылса, принтер драйвері терезесіне қатынасу үшін, **Кеңейтілген параметрлер** қойындысындағы **Қызмет көрсету** түймесін басыңыз да, **EPSON Status Monitor 3** қосу таңдаңыз.
- Дегенмен басып шығару принтерге желі арқылы қатынасқанда немесе ортақ принтер ретінде пайдаланған кезде қолжетімді болмауы мүмкін.

1. Принтер драйверінің **Басты** қойындысындағы **Екі жақты басып шығару** әдісін таңдаңыз.
2. **Параметрлер** түймесін басып, сәйкес параметрлерді орнатыңыз, содан соң **ОК** түймесін басыңыз.
3. **Баспа тығыздығы** басыңыз, сәйкес параметрлерді орнатыңыз, содан кейін **ОК** басыңыз.
Баспа тығыздығы параметрін орнатқанда құжаттың түріне байланысты басып шығару тығыздығын реттеуге болады.

Ескертпе:

- ❑ Қолмен 2 жақты басып шығаруды таңдағанда осы параметр қолжетімді емес.
- ❑ Басып шығару **Құжат түрін таңдау** терезесіндегі **Баспа тығыздығы** үшін және **Басты қойындысындағы Сапасы** үшін таңдалған опциялар тіркесіміне байланысты баяу болуы мүмкін.

4. **Басты** және **Қосымша опциялар** қойындыларындағы басқа элементтерді орнатыңыз да, **ОК** түймесін басыңыз.

[“Басты қойындысы” бетте 49](#)

[“Қосымша опциялар қойындысы” бетте 51](#)

5. **Басып шығару** түймесін басыңыз.

Қолмен 2 жақты басып шығару үшін қағаздың бірінші жағы басып шығарылған кезде, компьютерде қалқымалы терезе бейнеленеді. Экрандағы нұсқауларды орындаңыз.

Қатысты ақпарат

- ➔ [“Қолжетімді қағаз және сыйымдылықтар” бетте 326](#)
- ➔ [“Қағаз жүктеу” бетте 36](#)
- ➔ [“Қарапайым реттеулер арқылы басып шығару” бетте 77](#)

Кітапшаны басып шығару

Сондай-ақ беттердің ретін қайта жасау және басып шығаруды бүктеу арқылы жасалатын кітапша басып шығаруға болады.

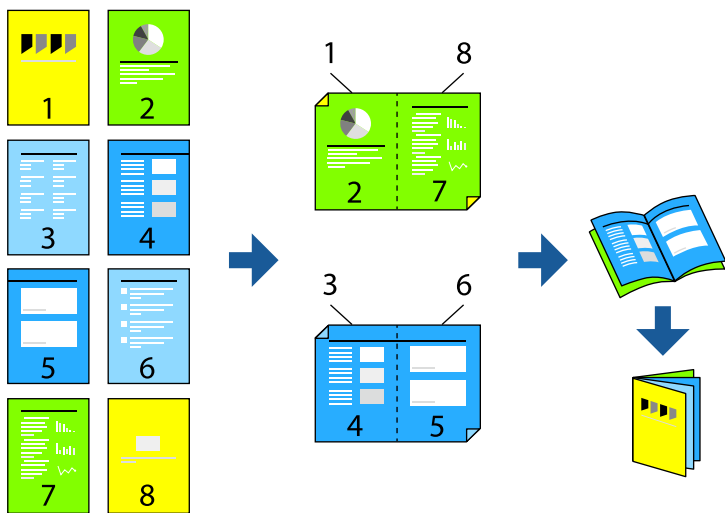

Ескертпе:

- Бұл мүмкіндік жиексіз басып шығарумен қол жеткізгісіз.
- 2 жақты басып шығару үшін жарамды қағазды пайдаланбаңыз, басып шығару сапасы төмендеуі және қағаз кептелістері орын алуы мүмкін.
["2 жақты басып шығаруға арналған қағаз" бетте 330](#)
- Қағазға және деректерге байланысты қағаздың екінші жағынан сия ағуы мүмкін.
- EPSON Status Monitor 3** мүмкіндігі қосылғанда қолмен 2 жақты басып шығаруды орындау мүмкін емес. Егер **EPSON Status Monitor 3** ажыратылса, принтер драйвері терезесіне қатынасу үшін, **Кеңейтілген параметрлер** қойындысындағы **Қызмет көрсету** түймесін басыңыз да, **EPSON Status Monitor 3** қосу таңдаңыз.
- Дегенмен басып шығару принтерге желі арқылы қатынасқанда немесе ортақ принтер ретінде пайдаланған кезде қолжетімді болмауы мүмкін.

1. Принтер драйверінің **Басты** қойындысында **Екі жақты басып шығару** бөлімінен пайдалану қажет ұзын жиектік түптеудің түрін таңдаңыз.
2. **Параметрлер** түймесін басып, **Кітапша** параметрін таңдаңыз, содан соң **Ортасымен түптеу** немесе **Бүйірінен түптеу** параметрін таңдаңыз.
 - Ортасымен түптеу: бұл әдісті бүктеуге және ортасынан бүктеуге болатын аз мөлшердегі беттерді басып шығарғанда пайдаланыңыз.
 - Бүйірінен түптеу. Бір парақтан (төрт бет) басып шығарғанда, әрқайсысын бүктеп, олардың барлығын бір бумаға қойғанда осы әдісті пайдаланыңыз.
3. **ОК** түймесін басыңыз.
4. Фотосуреттер мен кескіндер көп деректерді басып шығарғанда **Баспа тығыздығы** түймесін басыңыз, содан соң тиісті реттеулерді жасап, **ОК** түймесін басыңыз.

Баспа тығыздығы параметрін орнатқанда құжаттың түріне байланысты басып шығару тығыздығын реттеуге болады.

Ескертпе:

Басып шығару Тығыздықты реттеуді басып шығару терезесіндегі **Құжат түрін таңдау** үшін және **Басты** қойындысындағы **Сапасы** үшін таңдалған опциялар тіркесіміне байланысты баяу болуы мүмкін.

5. **Басты** және **Қосымша опциялар** қойындыларындағы басқа элементтерді орнатыңыз да, **ОК** түймесін басыңыз.
["Басты қойындысы" бетте 49](#)
["Қосымша опциялар қойындысы" бетте 51](#)
6. **Басып шығару** түймесін басыңыз.

Қатысты ақпарат

- ➔ ["Қолжетімді қағаз және сыйымдылықтар" бетте 326](#)
- ➔ ["Қағаз жүктеу" бетте 36](#)
- ➔ ["Қарапайым реттеулер арқылы басып шығару" бетте 77](#)

Бір парақта бірнеше бетті басып шығару

Деректердің бірнеше бетін бір парақ қағазда басып шығаруға болады.

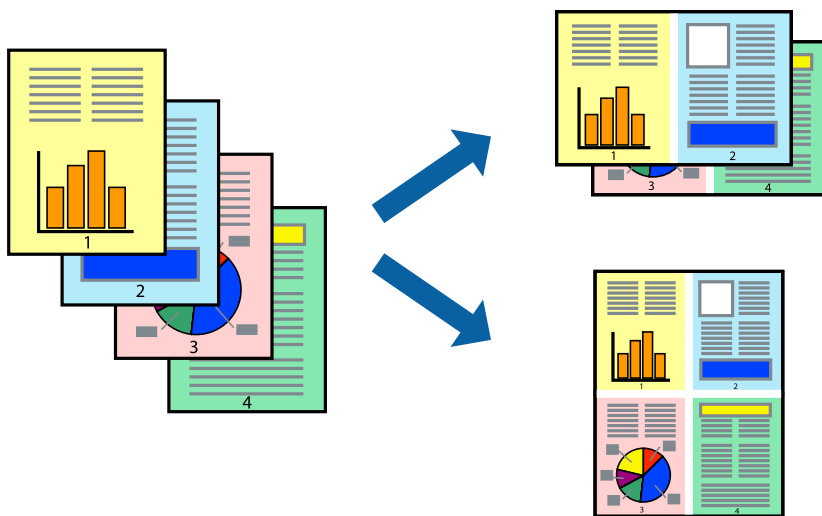

Ескертпе:

Бұл мүмкіндік жиексіз басып шығарумен қол жеткізгісіз.

1. Принтер драйверінің **Басты** қойындысында **2-лік орналасу, 4-тік орналасу, 1-ге 6, 8-дік орналасу, 1-ге 9** немесе **1-ге 16** опциясын **Көп бет.** параметрі ретінде таңдаңыз.
2. **орналасу реті** басыңыз, сәйкес параметрлерді орнатыңыз, содан кейін **ОК** басыңыз.
3. **Басты** және **Қосымша опциялар** қойындыларындағы басқа элементтерді орнатыңыз да, **ОК** түймесін басыңыз.
"Басты қойындысы" бетте 49
"Қосымша опциялар қойындысы" бетте 51
4. **Басып шығару** түймесін басыңыз.

Қатысты ақпарат

- ➔ "Қағаз жүктеу" бетте 36
- ➔ "Қарапайым реттеулер арқылы басып шығару" бетте 77

Қағаз өлшеміне қиыстыру үшін басып шығару

Мақсатты қағаз өлшемі параметрі ретінде принтерге салынған қағаз өлшемін таңдаңыз.



Ескертпе:

Бұл мүмкіндік жиексіз басып шығарумен қол жеткізгісіз.

1. Принтер драйверінің **Қосымша опциялар** қойындысындағы келесі реттеулерді орындаңыз.

Құжат өлшемі: Қолданба параметрінде орнатқан қағаз өлшемін таңдаңыз.

Шығыс қағазы: Принтерге салған қағаз өлшемін таңдаңыз.

Бетке қиыстыру параметрі автоматты түрде таңдалады.

Ескертпе:

*Кішірейтілген кескінді қағаздың ортасына басып шығару үшін **Ортада** түймесін басыңыз.*

2. **Басты** және **Қосымша опциялар** қойындыларындағы басқа элементтерді орнатыңыз да, **ОК** түймесін басыңыз.

["Басты қойындысы" бетте 49](#)

["Қосымша опциялар қойындысы" бетте 51](#)

3. **Басып шығару** түймесін басыңыз.

Қатысты ақпарат

➔ ["Қағаз жүктеу" бетте 36](#)

➔ ["Қарапайым реттеулер арқылы басып шығару" бетте 77](#)

Кішірейтілген немесе үлкейтілген құжатты кез келген ұлғайтуда басып шығару

Құжаттың өлшемін белгілі бір пайызға кішірейтуге немесе үлкейтуге болады.



1. Принтер драйверінің **Қосымша опциялар** қойындысында **Құжат өлшемі** параметрінен құжат өлшемін таңдаңыз.
2. **Шығыс қағазы** параметрінен басып шығару қажет қағаз өлшемін таңдаңыз.
3. **Құжатты кішірейту/үлкейту, Масштаб** параметрін таңдап, пайыз мәнін енгізіңіз.
4. **Басты** және **Қосымша опциялар** қойындыларындағы басқа элементтерді орнатыңыз да, **ОК** түймесін басыңыз.
“Басты қойындысы” бетте 49
“Қосымша опциялар қойындысы” бетте 51
5. **Басып шығару** түймесін басыңыз.

Қатысты ақпарат

- ➔ “Қағаз жүктеу” бетте 36
- ➔ “Қарапайым реттеулер арқылы басып шығару” бетте 77

Үлкейту үшін бір кескінді бірнеше параққа басып шығару (Плакат жасау)

Бұл мүмкіндік бір суретті қағаздың бірнеше парағына басып шығаруға мүмкіндік береді. Оларды бірге басу арқылы үлкен плакат жасауға болады.

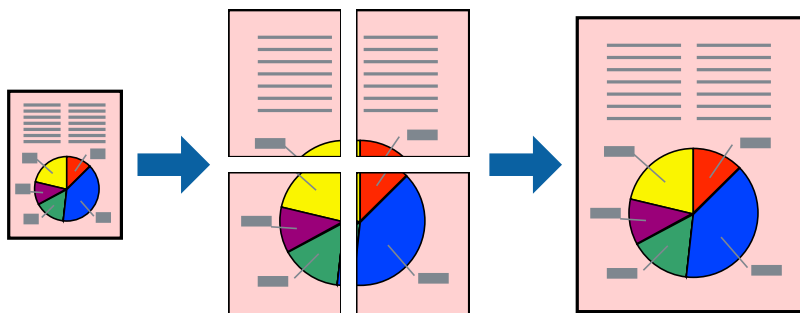

Ескертпе:

Бұл мүмкіндік жиексіз басып шығарумен қол жеткізгісіз.

1. Принтер драйверіндегі **Басты** қойындысында **2x1 Poster**, **2x2 Poster**, **Постер 3x3**, не **Постер 4x4** параметрін **Көп бет.** параметрі ретінде таңдаңыз.
2. **Параметрлер** басыңыз, сәйкес параметрлерді орнатыңыз, содан кейін **ОК** басыңыз.

Ескертпе:

Бағыттауыштарды басып шығару кесу үлгісін басып шығаруға мүмкіндік береді.

3. **Басты** және **Қосымша опциялар** қойындыларындағы басқа элементтерді орнатыңыз да, **ОК** түймесін басыңыз.

["Басты қойындысы" бетте 49](#)

["Қосымша опциялар қойындысы" бетте 51](#)

4. **Басып шығару** түймесін басыңыз.

Қатысты ақпарат

➔ ["Қағаз жүктеу" бетте 36](#)

➔ ["Қарапайым реттеулер арқылы басып шығару" бетте 77](#)

Қабаттасқан туралау белгілері арқылы плакаттар жасау

Мына жерде **Постер 2x2** таңдалғанда, және **Қабаттастыру және туралау белгілері** опциясын **Бағыттауыштарды басып шығару** ішінен таңдалған кезде плакат жасау әдісінің мысалы берілген.

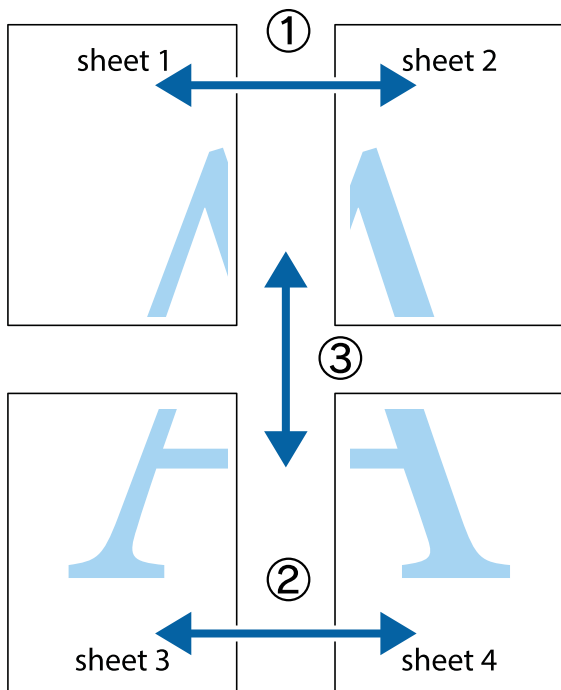

1. Sheet 1 және Sheet 2 дайындаңыз. Sheet 1 шеттерін тік көк сызықпен жоғарғы және төменгі айқас белгілердің ортасының бойымен кесіңіз.

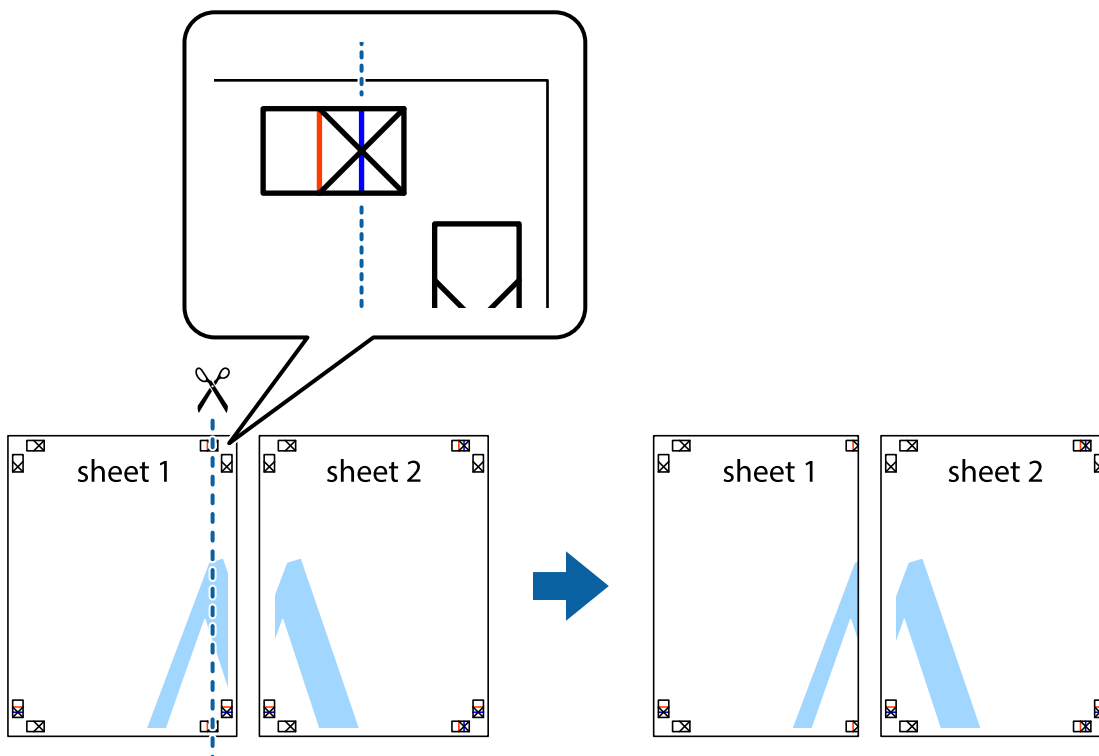

- Sheet 1 жиегін Sheet 2 үстіне қойыңыз және айқас белгілерді туралаңыз, одан кейін екі парақты бірге артқы жағынан таспамен уақытша бекітіңіз.

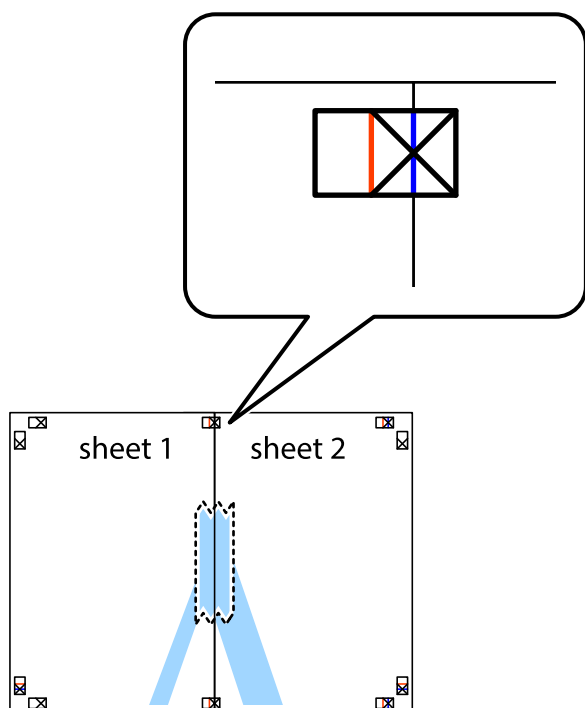

- Таспамен бекітілген парақтарды екі тік қызыл сызықты бойлай туралау көрсеткіштері бойынша кесіңіз (бұл жолы айқас белгілердің сол жағындағы сызық).

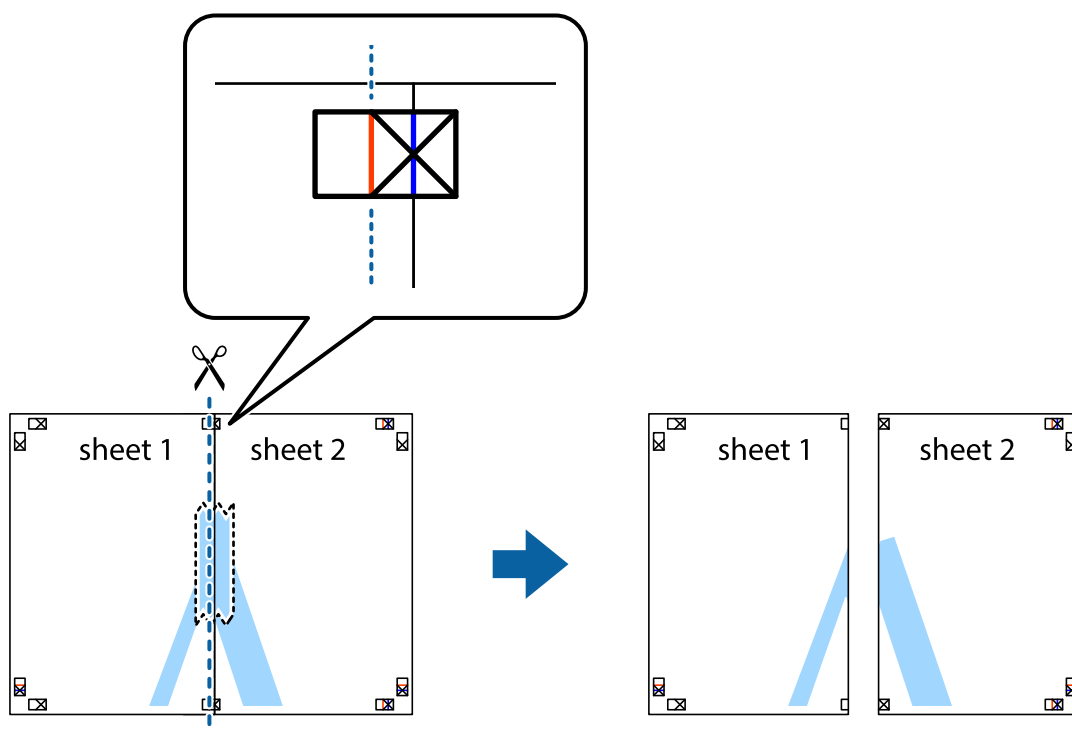

4. Парақтарды артқы жағынан жабыстырыңыз.

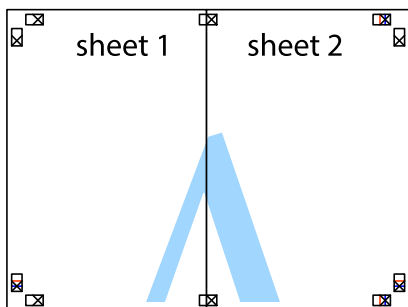

5. Sheet 3 және Sheet 4 бірге таспамен бекіту үшін 1–4 қадамдарды қайталаңыз.

6. Sheet 1 және Sheet 2 шеттерін көлденең көк сызықпен сол жақтағы және оң жақтағы айқас белгілердің ортасының бойымен кесіңіз.

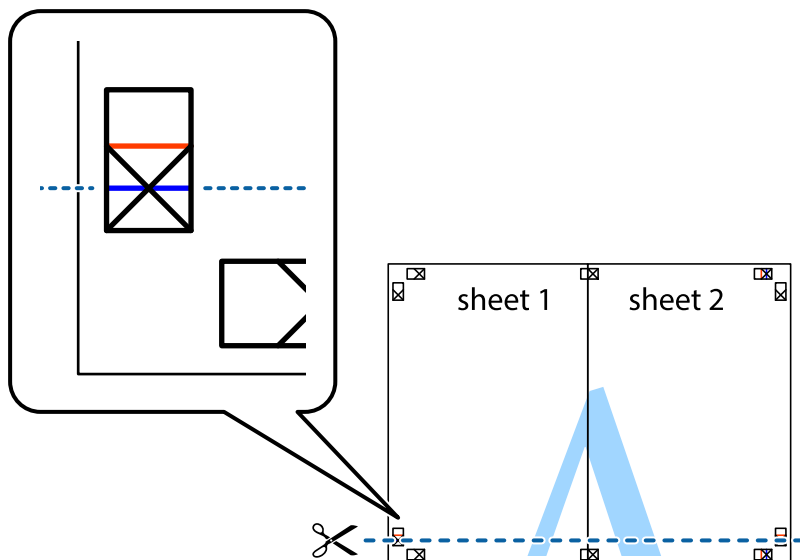

7. Sheet 1 және Sheet 2 жиектерін Sheet 3 пен Sheet 4 үстіне қойып, айқас белгілерді туралаңыз да, оларды бірге артқы жағынан таспамен уақытша бекітіңіз.

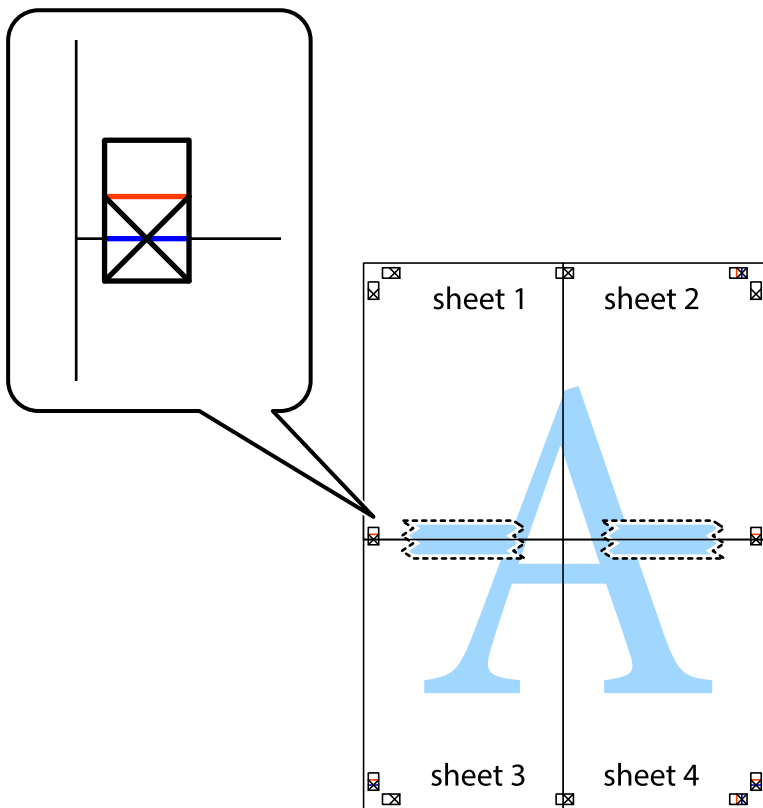

8. Таспамен бекітілген парақтарды екі тік қызыл сызқты бойлай туралау көрсеткіштері бойынша кесіңіз (бұл жолы айқас белгілердің үстіндегі сызық).

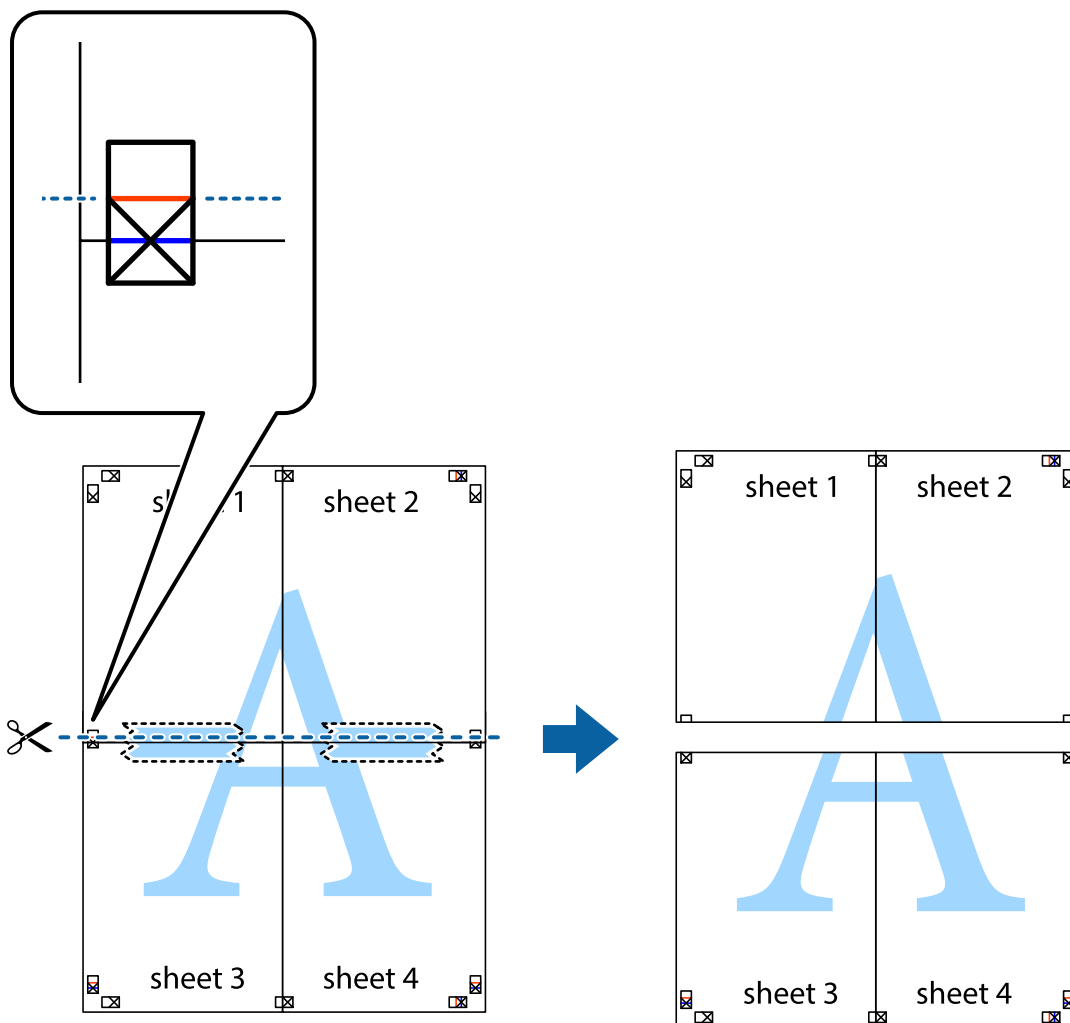

9. Парақтарды артқы жағынан жабыстырыңыз.

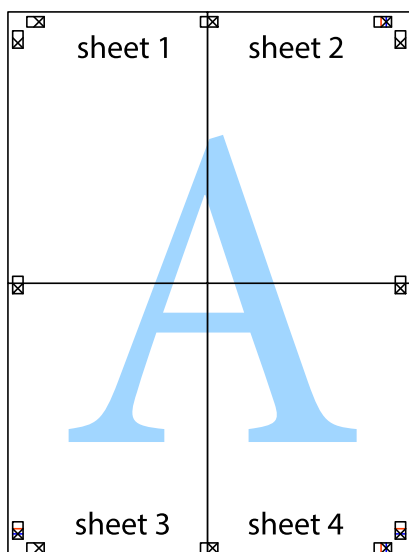

10. Қалған шеттерін сыртқы бағыттауышты бойлай кесіңіз.

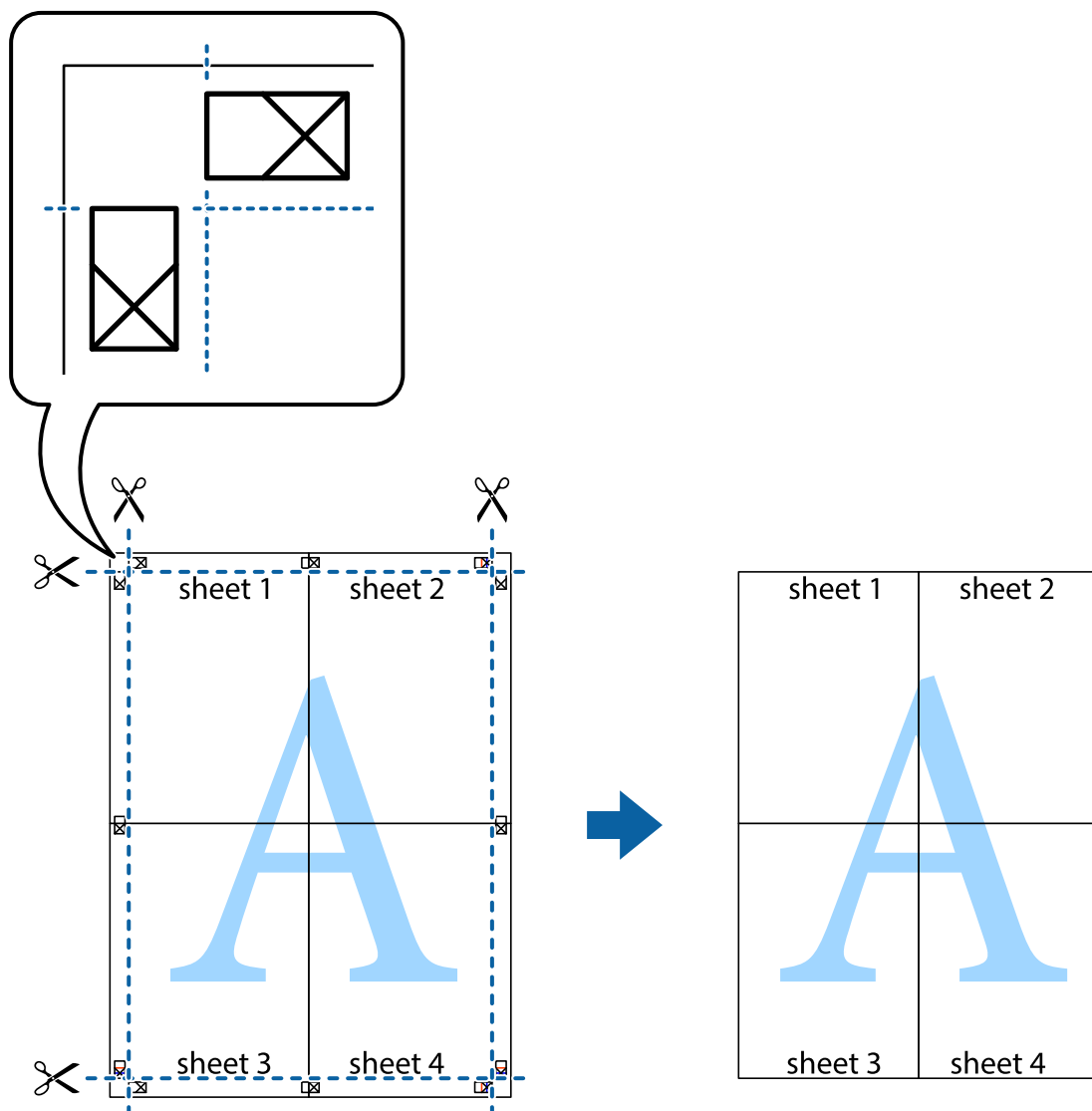

Жоғарғы және төменгі деректемемен басып шығару

Пайдаланушы аты мен басып шығару күні сияқты ақпаратты жоғарғы немесе төменгі деректемеде басып шығаруға болады.

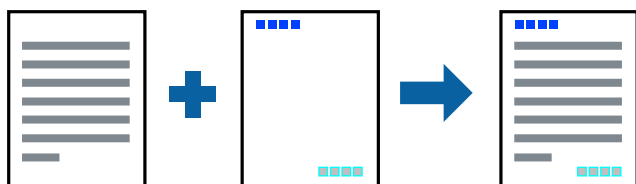

1. Принтер драйверінің **Қосымша опциялар** қойындысында **Су таңбасы мүмкіндіктері** түймесін басып, **Деректер атаулары** параметрін таңдаңыз.
2. **Параметрлер** түймесін түртіңіз, содан соң басып шығару қажет элементтерді таңдаңыз.

3. **Басты** және **Қосымша опциялар** қойындыларындағы басқа элементтерді орнатыңыз да, **ОК** түймесін басыңыз.

[“Басты қойындысы” бетте 49](#)

[“Қосымша опциялар қойындысы” бетте 51](#)

4. **Басып шығару** түймесін басыңыз.

Қатысты ақпарат

➔ [“Қағаз жүктеу” бетте 36](#)

➔ [“Қарапайым реттеулер арқылы басып шығару” бетте 77](#)

Су белгісін басып шығару

Баспаларыңызда «Құпия» немесе көшіруге қарсы үлгі сияқты су таңбаны басып шығаруға болады. Егер көшіруге қарсы үлгімен басып шығарсаңыз, түпнұсқаны көшірмелерден айыру мақсатында фотокөшірмеленгенде жасырылған әріптер көрінеді.



Көшіруден қорғау әшекейі мүмкіндігі келесі шарттарға сәйкес қолжетімді:

- Қағаз түрі: Қарапайым қағаз, көшіру қағазы, мөртаңба, қайта өңделген, түсті, алдын ала басылған, жоғары сапалы қарапайым қағаз немесе қалың қағаз
- Жиексіз: Таңдалмаған
- Сапасы: Стандартты
- Екі жақты басып шығару: Өшіру, Қолмен (ұзын шеті бойынша байланыстыру) немесе Қолмен (қысқа шеті бойынша байланыстыру)
- Түсті түзету: Автоматты

Ескертпе:

Оған қоса, жеке су белгісі немесе көшіруге қарсы үлгіңізді қосуға болады.

1. Принтер драйверіндегі **Қосымша опциялар** қойындысынан **Су таңбасы мүмкіндіктері** түймесін басып, Көшіруден қорғау әшекейі немесе Су белгісі таңдаңыз.
2. Үлгінің өлшемі, қалыңдығы немесе қалпы немесе таңба сияқты мәліметтерді өзгерту үшін, **Параметрлер** түймесін басыңыз.
3. **Басты** және **Қосымша опциялар** қойындыларындағы басқа элементтерді орнатыңыз да, **ОК** түймесін басыңыз.
[“Басты қойындысы” бетте 49](#)
[“Қосымша опциялар қойындысы” бетте 51](#)
4. **Басып шығару** түймесін басыңыз.

Қатысты ақпарат

- ➔ “Қағаз жүктеу” бетте 36
- ➔ “Қарапайым реттеулер арқылы басып шығару” бетте 77

Құпиясөзден қорғалған файлдарды басып шығару

Басып шығару тапсырмасына принтердің басқару тақтасына құпиясөз енгізілгеннен кейін ғана басып шығаруды бастайтын етіп құпиясөз қоюға болады.

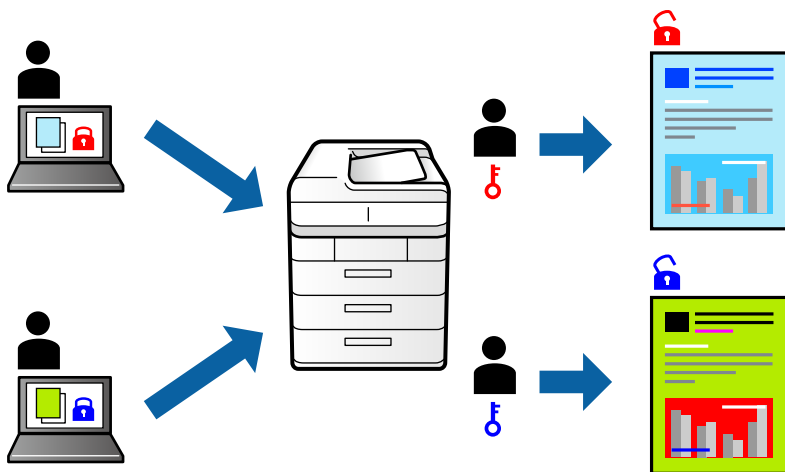

1. Принтер драйверінің **Қосымша опциялар** қойындысынан **Құпия тапсырма** тармағын таңдап, құпиясөз енгізіңіз.
2. **Басты** және **Қосымша опциялар** қойындыларындағы басқа элементтерді орнатыңыз да, **ОК** түймесін басыңыз.
“Басты қойындысы” бетте 49
“Қосымша опциялар қойындысы” бетте 51
3. **Басып шығару** түймесін басыңыз.
4. Тапсырманы басып шығару үшін, принтер басқару тақтасындағы негізгі терезеден **Құпия тапсырма** параметрін таңдаңыз. Басып шығару қажет тапсырманы таңдап, құпиясөзді енгізіңіз.

Қатысты ақпарат

- ➔ “Қағаз жүктеу” бетте 36
- ➔ “Қарапайым реттеулер арқылы басып шығару” бетте 77

Бірнеше файлды бірге басып шығару

Тапсырмаларды оңай реттеуіші сізге әртүрлі қолданбалар арқылы жасалған бірнеше файлды біріктіруге және оларды жалғыз баспа тапсырмасы ретінде басып шығаруға мүмкіндік береді.

Бірнеше беттің орналасуы сияқты біріктірілген файлдар мен 2 жақты басып шығару үшін басып шығару параметрлерін көрсетуге болады.

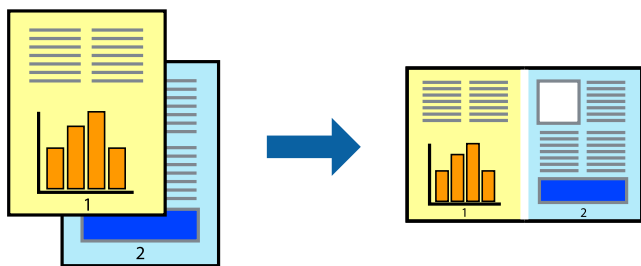

1. Принтер драйверіндегі **Басты** қойындысынан **Тапсырмаларды оңай реттеуіші** таңдаңыз.
“Басты қойындысы” бетте 49
2. **Басып шығару** түймесін басыңыз.
Басып шығаруды бастаған кезде, Тапсырмаларды оңай реттеуіші терезесі көрсетіледі.
3. Тапсырмаларды оңай реттеуіші терезесі ашылған кезде, ағымдағы файлмен біріктіргіңіз келген файлды ашыңыз да, жоғарыдағы қадамдарды қайталаңыз.
4. Тапсырмаларды оңай реттеуіші терезесінде Жобаны басып шығару Lite параметріне қосылған басып шығару тапсырмасын таңдаған кезде, бет орналасуын өңдеуге болады.
5. Басып шығаруды бастау үшін, **Файл** мәзірінен **Басып шығару** түймесін басыңыз.

Ескертпе:

Барлық басып шығару деректерін Жобаны басып шығару тармағына қоспас бұрын Тапсырмаларды оңай реттеуіші терезесін жауып тастасаңыз, жұмыс істеп жатқан басып шығару тапсырмасынан бас тартылады. Ағымдағы тапсырманы сақтау үшін, **Файл** мәзірінен **Сақтау** түймесін басыңыз. Сақталған файлдардың кеңейтімі «esi» болып табылады.

«Басып шығару жобасы» бөлімін ашу үшін, принтер драйверінің **Қызмет көрсету** қойындысынан **Тапсырмаларды оңай реттеуіші** түймесін басып, «Job Arranger Lite» терезесін ашыңыз. Келесі, файлды таңдау үшін **Ашу** мәзірінен **Файл** параметрін таңдаңыз.

Қатысты ақпарат

- ➔ “Қағаз жүктеу” бетте 36
- ➔ “Қарапайым реттеулер арқылы басып шығару” бетте 77

Түсті әмбебап басып шығару мүмкіндігі арқылы басып шығару

Басып шығарулардағы мәтіндер мен кескіндердің көріну мүмкіндігін жақсартуға болады.

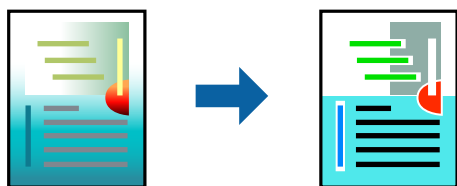

Түрлі-түсті әмбебап басып шығару мүмкіндігі келесі параметрлер таңдалған кезде ғана қол жетімді болады.

- Қағаз түрі: Қарапайым қағаз, көшіру қағазы, мөртаңба, қайта өңделген қағаз, түсті қағаз, алдын ала басып шығарылған қағаз, жоғары сапалы қарапайым қағаз
 - Сапасы: **Стандартты** немесе жоғары сапа
 - Басып шығару түсі: **Түс**
 - Қолданбалар: Microsoft® Office 2007 немесе кейінгі нұсқасы
 - Мәтін өлшемі: 96 бөл. немесе одан аз
1. Принтер драйверіндегі **Қосымша опциялар** қойындысынан **Түсті түзету** параметрінде **Сурет опциялары** түймесін түртіңіз.
 2. **Түрлі-түсті әмбебап басып шығару** параметрінен опцияны таңдаңыз.
 3. Қосымша реттеулерді жасау үшін **Жақсарту опциялары** түймесін басыңыз.
 4. **Басты** және **Қосымша опциялар** қойындыларындағы басқа элементтерді орнатыңыз да, **ОК** түймесін басыңыз.
["Басты қойындысы" бетте 49](#)
["Қосымша опциялар қойындысы" бетте 51](#)
 5. **Басып шығару** түймесін басыңыз.

Ескертпе:

- Кейбір таңбалар үлгілер бойынша өзгеруі мүмкін, мысалы «+» таңбасы «±» түрінде пайда болады.
- Қолданбаға қатысты үлгілер мен астын сызулар осы параметрлер арқылы басып шығарылған мазмұнды өзгертуі мүмкін.
- Түрлі-түсті әмбебап басып шығару параметрлерін пайдаланған кезде, фотосуреттер мен басқа кескіндердегі басып шығару сапасы төмендеуі мүмкін.
- Түрлі-түсті әмбебап басып шығару параметрлерін пайдаланған кезде баяу басып шығарылады.

Қатысты ақпарат

- ➔ ["Қағаз жүктеу" бетте 36](#)
- ➔ ["Қарапайым реттеулер арқылы басып шығару" бетте 77](#)

Басып шығару түсін реттеу

Баспа тапсырмасында пайдаланылатын түстерді реттеуге болады. Бұл реттеулер бастапқы деректерге қолданылмайды.

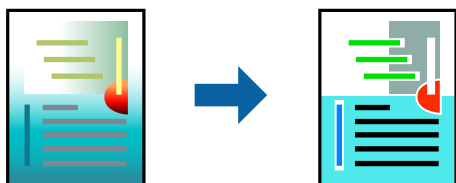

PhotoEnhance бастапқы кескін деректерінің контрастын, қанықтығын және жарықтығын автоматты реттеу арқылы анығырақ кескіндер мен қанығырақ түстер жасайды.

Ескертпе:

PhotoEnhance режимі түсті нысанның орнын талдау арқылы реттейді. Сондықтан, егер нысанның орнын кескінді кішірейту, үлкейту, қиып алу немесе бұру арқылы өзгертсеңіз, түс кенеттен өзгеруі мүмкін. Жиісіз параметрді таңдау нысанның орнын өзгертеді, нәтижесінде түсте өзгереді. Егер кескін фокустан тыс болса, реңк табиғи емес болуы мүмкін. Егер түс өзгерсе немесе табиғи емес болса, онда **PhotoEnhance** режимінен басқа режимде басып шығарыңыз.

1. Принтер дайверінің **Қосымша опциялар** қойындысында **Түсті түзету** параметрінен түс түзетуінің әдісін таңдаңыз.
 - Автоматты Қағаз түрі мен басып шығару сапасының параметрлерін сәйкестендіру үшін, осы параметр реңкті автоматты түрде реттейді.
 - Егер Өзгертпелі параметрін таңдап, **Жетілдірілген** түймесін бассаңыз, жеке параметрлер жасай аласыз.
2. **Басты** және **Қосымша опциялар** қойындыларындағы басқа элементтерді орнатыңыз да, **ОК** түймесін басыңыз.
 - ["Басты қойындысы" бетте 49](#)
 - ["Қосымша опциялар қойындысы" бетте 51](#)
3. **Басып шығару** түймесін басыңыз.

Қатысты ақпарат

- ➔ ["Қағаз жүктеу" бетте 36](#)
- ➔ ["Қарапайым реттеулер арқылы басып шығару" бетте 77](#)

Жіңішке сызықтарды ерекшелеп басып шығару

Тым жіңішке сызықтарды басып шығару үшін, оларды қалыңдатуға болады.

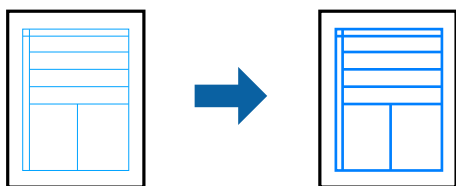

1. Принтер драйверіндегі **Қосымша опциялар** қойындысынан **Түсті түзету** параметрінде **Сурет опциялары** түймесін түртіңіз.
2. **Жіңішке сызықтарды бөлектеу** параметрін таңдаңыз.
3. **Басты** және **Қосымша опциялар** қойындыларындағы басқа элементтерді орнатыңыз да, **ОК** түймесін басыңыз.
 - ["Басты қойындысы" бетте 49](#)
 - ["Қосымша опциялар қойындысы" бетте 51](#)
4. **Басып шығару** түймесін басыңыз.

Қатысты ақпарат

- ➔ [“Қағаз жүктеу” бетте 36](#)
- ➔ [“Қарапайым реттеулер арқылы басып шығару” бетте 77](#)

Анық штрих-кодтарды басып шығару

Штрих-кодын анық басып шығаруға және оны сканерлеуге оңайлатуға болады. Егер басып шығарылған штрих-кодты сканерлеу мүмкін болмағанда ғана осы мүмкіндікті қосыңыз.

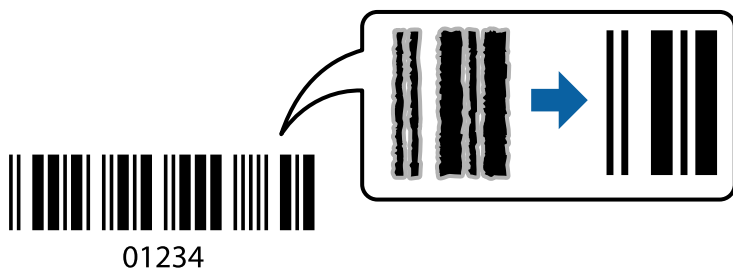

Бұл мүмкіндікті келесі шарттар бойынша пайдалануға болады.

Қағаз түрі: Қарапайым қағаз, көшірме қағаз, мөртаңба, қайта өңделген, түсті, алдын ала басып шығарылған, жоғары сапалы қарапайым қағаз, қалың қағаз, Epson бүріккіш басып шығаруға арналған фотосурет сапасындағы қағаз немесе хатқалта

Сапасы: **Стандартты**

1. Принтер драйверінің **Қызмет көрсету** қойындысында **Кеңейтілген параметрлер** түймесін басып, **Штрихкод режимі** параметрін таңдаңыз.
2. **Басты** және **Қосымша опциялар** қойындыларындағы басқа элементтерді орнатыңыз да, **ОК** түймесін басыңыз.

[“Басты қойындысы” бетте 49](#)

[“Қосымша опциялар қойындысы” бетте 51](#)

3. **Басып шығару** түймесін басыңыз.

Ескертпе:

Шарттарға байланысты бұлыңғырлықты жою әрқашан мүмкін емес болуы ықтимал.

Қатысты ақпарат

- ➔ [“Қағаз жүктеу” бетте 36](#)
- ➔ [“Қарапайым реттеулер арқылы басып шығару” бетте 77](#)

PostScript принтер драйверінің көмегімен құжатты басып шығару (Windows)

PostScript принтер драйвері — PostScript бет сипаттамасының тілін пайдалану арқылы принтерге басып шығару пәрмендерін шығаратын драйвер.

1. Басып шығарғыңыз келген файлды ашыңыз.
Егер қағаз жүктелмеген болса, оны принтерге жүктеңіз.
2. **Файл** мәзірінен **Басып шығару** немесе **Басып шығаруды реттеу** пәрменін таңдаңыз
3. Принтеріңізді таңдаңыз.
4. Принтердің драйвер терезесіне кіру үшін **Параметрлер** немесе **Сипаттар** опциясын таңдаңыз.

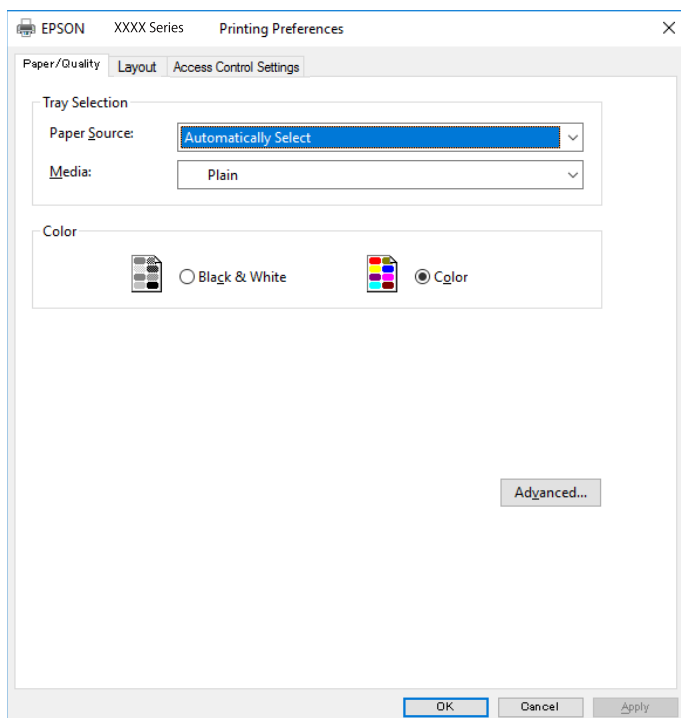

5. Параметрлерді қажетінше өзгертіңіз.
Мәліметтер алу үшін принтер драйверіне арналған мәзір опцияларын қараңыз.
6. Мәліметтер алуға принтер драйверінің терезесін жабу үшін **ОК** түймесін басыңыз.
7. **Басып шығару** түймесін басыңыз.

PostScript принтер драйверінің мәзір опциялары

Қолданбадан басып шығару терезесін ашып, принтерді таңдаңыз, сосын принтер драйвері терезесіне кіріңіз.

Ескертпе:

Мәзірлер таңдалған опцияға байланысты өзгереді.

Қағаз/Сапа қойындысы

Науаны таңдау:

Қандай қағазды және медианы таңдаңыз.

Қағаз көзі:

Қағаз берілетін қағаз көзін таңдаңыз.

Принтердегі **Қағаз параметрі** тармағында таңдалған қағаз көзін автоматты түрде таңдау үшін, **Автоматты түрде таңдау** таңдаңыз.

Тасушы:

Басып шығарылатын қағаз түрін таңдаңыз. Егер **Көрсетілмеген** параметрін таңдасаңыз, басып шығару қағаз түрі келесі принтердің параметрлеріне орнатылған қағаз көзінен орындалады.

қарапайым қағаздар, Preprinted, Letterhead, Түс, Recycled, Жоғары сапалы қарапайым қағаз

Дегенмен, қағазды қағаз көзі принтердің **Авто таңдау параметрлері** бөлімінде өшірілген кейіне орнатылған қағаз көзінен беру мүмкін емес.

Түсі:

Басып шығару тапсырмасына түсті таңдаңыз.

Орналасу қойындысы

Бағыт:

Басып шығару үшін пайдалану қажет бағытты таңдаңыз.

Екі жақты басып шығару:

2 жақты басып шығаруға мүмкіндік береді.

Беттер реті:

Үстіңгі беттен немесе астыңғы беттен басып шығаруды таңдаңыз. **Керісінше** тармағын таңдасаңыз, басып шығарған соң беттер бет санына қарай дұрыс ретпен бумаланады.

Бет форматы:

Бір парақтағы беттер:

Бір парақтағы беттердің орналасуы:

Бір параққа бірнеше бет басып шығарған кезде беттің орналасуын көрсетуге мүмкіндік береді.

Кітапша:

Кітапшаны байланыстыру:

Кітапшаның байланыстыру қалпын таңдаңыз.

Жиектер салу:

Бір парақта бірнеше бет басып шығарғанда немесе буклет жасағанда, әр бетке жиек сызығын қою қажет болса, осыны таңдаңыз.

«Тапсырма параметрлері» қойындысы

Принтерді пайдалану мүмкіндігін әкімші шектеген болуы мүмкін. Басып шығаруды тіркелгіні принтер драйверіне тіркегеннен кейін ғана орындауға болады. Пайдаланушы тіркелгісі туралы мәліметтерді алу үшін әкімшіге хабарласыңыз.

Тапсырма параметрлері:

Кіруді басқару параметрлері параметрін орнатыңыз.

Қатынасты басқару баптауларын сақтау:

Пайдаланушы аты мен құпиясөзді енгізуге мүмкіндік береді.

Пайдаланушы аты:

Пайдаланушы атын енгізіңіз.

Құпиясөз:

Құпиясөзді енгізіңіз.

Қосымша опциялар

Қағаз/Шығыс:

Қағаз өлшемін және көшірмелер санын таңдаңыз.

Қағаз өлшемі:

Басып шығару қажет қағаз өлшемін таңдаңыз.

Көшірмелер:

Басып шығару қажет көшірмелер санын орнатыңыз.

Сызба:

Келесі мәзір элементін орнатыңыз.

Басып шығару сапасы:

Басып шығаруға пайдаланғыңыз келген басып шығару сапасын таңдаңыз.

Кескін түсін басқару:

ICM әдісін немесе амалын таңдаңыз.

Масштабтау:

Құжатты кішірейтуге немесе ұлғайтуға мүмкіндік береді.

TrueType қарпі:

Орын басушы қаріпті TrueType қарпіне реттейді.

Құжат опциялары:

Қосымша басып шығару мүмкіндіктері:

Басып шығару мүмкіндіктері үшін толық параметрлерді реттеуге мүмкіндік береді.

PostScript опциялары:

Қосымша параметрлерді реттеуге мүмкіндік береді.

Принтер мүмкіндіктері:

Келесі мәзір элементін орнатыңыз.

Color Mode:

Түсті немесе бір түсті етіп басып шығаруды таңдаңыз.

Press Simulation:

СМҮК сия түсін ұқсастыру үшін офсеттік баспаның СМҮК сия түсін шығару арқылы басып шығарған кезде таңдауға болады.

Ink Save Mode:

Басып шығару тығыздығын азайту арқылы сияны үнемдейді.

Rotate by 180°:

Деректерді басып шығарудан бұрын 180 дәрежеге бұрады.

Компьютерден басып шығару — Mac OS

Қарапайым реттеулер арқылы басып шығару



Ескертпе:

Әрекеттер мен экрандар қолданбаға байланысты басқаша болуы мүмкін. Мәліметтер алу үшін қолданбаның анықтамасын қараңыз.

1. Қағазды принтерге салыңыз.
["Қағаз жүктеу" бетте 36](#)
2. Басып шығарғыңыз келген файлды ашыңыз.

3. Басып шығару диалогтық терезесіне кіру үшін, **Файл** мәзірінен **Басып шығару** пәрменін немесе басқа пәрменді таңдаңыз.

Егер қажет болса, басып шығару терезесін кеңейту үшін **Мәліметтерді көрсету** немесе ▼ түймесін басыңыз.

4. Принтеріңізді таңдаңыз.
5. Қалқымалы мәзірден **Принтер параметрлері** опциясын таңдаңыз.

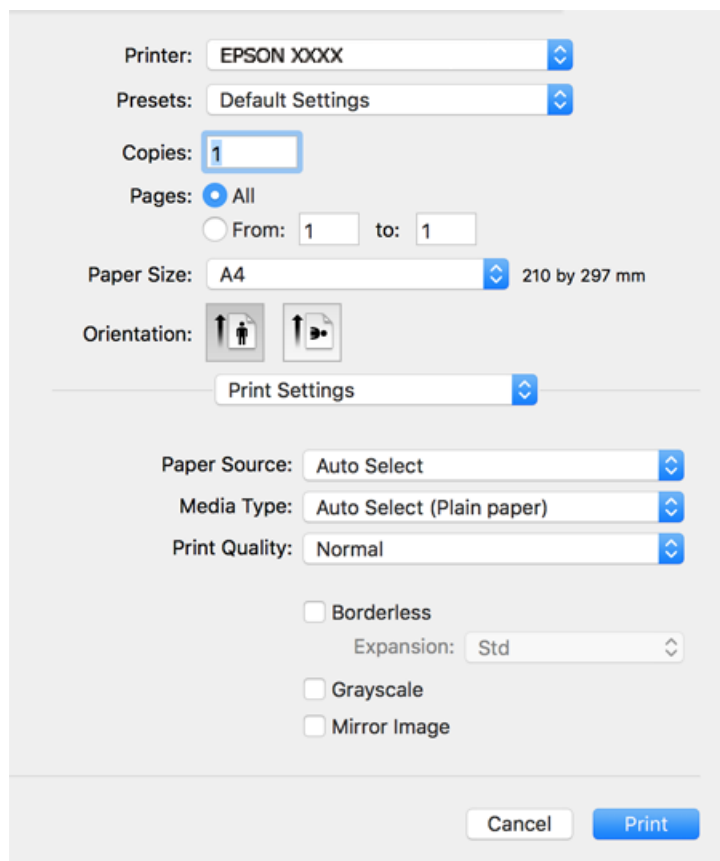

Ескертпе:

Егер macOS High Sierra, macOS Sierra, OS X El Capitan, OS X Yosemite, OS X Mavericks, OS X Mountain Lion нұсқасында **Принтер параметрлері** мәзірі көрсетілмесе, Epson принтерінің драйвері дұрыс орнатылмаған. Оны келесі мәзірден қосыңыз. macOS Catalina және macOS Mojave қызметі Apple компаниясы жасаған TextEdit сияқты қолданбаларда **Принтер параметрлері** бөліміне кіре алмайды.

Мәзір Apple > **Принтерлер және сканерлер** (немесе **Басып шығару және сканерлеу, Басып шығару және факс**) тармағынан **Жүйе параметрлері** параметрін таңдаңыз, принтерді алыңыз, содан кейін принтерді қайта қосыңыз. Принтерді қосу үшін, келесіні қараңыз.

["Принтерді қосу \(тек Mac OS үшін\)" бетте 186](#)

6. Параметрлерді қажетінше өзгертіңіз.
Мәліметтер алу үшін принтер драйверіне арналған мәзір опцияларын қараңыз.

7. Басып шығару түймесін басыңыз.

Ескертпе:

Егер басып шығарудан бас тарту қажет болса, компьютерде **Бекемдеу** бөліміндегі принтер белгішесін басыңыз. Бас тарту қажет тапсырманы таңдап, келесі әрекеттердің бірін орындаңыз. Алайда принтерге толығымен жіберілген басып шығару тапсырмасын компьютерден тоқтата алмайсыз. Бұл жағдайда, басып шығару тапсырмасын принтердегі басқару тақтасының көмегімен тоқтатыңыз.

- OS X Mountain Lion немесе кейінгі нұсқасы

Орындалу көрсеткішінің жанындағы  түймесін басыңыз.

- Mac OS X v10.6.8–v10.7.x

Жою түймесін басыңыз.

Қатысты ақпарат

- ➔ [“Қолжетімді қағаз және сыйымдылықтар” бетте 326](#)
- ➔ [“Қағаз түрлерінің тізімі” бетте 35](#)
- ➔ [“Принтер параметрлері параметріне арналған мәзір опциялары” бетте 80](#)

Принтер драйверінің мәзір опциялары

Қолданбадан басып шығару терезесін ашып, принтерді таңдаңыз, сосын принтер драйвері терезесіне кіріңіз.

Ескертпе:

Мәзірлер таңдалған опцияға байланысты өзгереді.

Орналасуға арналған мәзір параметрлері

Бір парақтағы беттер:

Парақта басып шығарылатын беттердің санын таңдаңыз.

Орналасу бағыты:

Беттер басып шығарылатын ретті көрсетіңіз.

Жиек:

Беттердің айналасына жиек басып шығарады.

Беттің кері бағыты:

Беттерді басып шығарудан бұрын 180 градусқа бұрады. Принтерде бекітілген бағытта жүктелетін хатқалталар сияқты қағазда басып шығарғанда осы элементті таңдаңыз.

Көлденеңінен аудару:

Кескінді айналы көріністе көрсетілетіндей етіп басып шығаруға түрлендіреді.

Түсті сәйкестендіруге арналған мәзір опциялары

ColorSync/EPSON Color Controls:

Түсті реттеуге арналған әдісті таңдаңыз. Түс айырмашылығын азайту үшін, бұл опциялар принтер мен компьютер дисплейі арасындағы түстерді реттейді.

Қағазды пайдалану бойынша мәзір опциялары

Беттерді салыстыру:

Ретке жиналған және жинақтарға сақталған көп бетті құжаттарды басып шығарады.

Басып шығарылатын беттер:

Тек тақ беттерді немесе жұп беттерді басып шығаруды таңдаңыз.

Беттер реті:

Үстіңгі беттен немесе астыңғы беттен басып шығаруды таңдаңыз.

Қағаз өлшеміне қиыстыру үшін масштабтау:

Салынған қағаз өлшемін сәйкес келетіндей басып шығарады.

Мақсатты қағаз өлшемі:

Басып шығарылатын қағаз өлшемін таңдаңыз.

Масштабын кішірейту ғана:

Құжат өлшемін кішірейтетін кезді таңдаңыз.

Мұқаба бетке арналған мәзір опциялары

Мұқаба бетті басып шығару:

Мұқаба бетті басып шығаруды немесе басып шығармауды таңдаңыз. Артқы мұқаба қосқыңыз келсе, **Құжаттан кейін** тармағын таңдаңыз.

Мұқаба бет түрі:

Мұқаба беттің мазмұнын таңдаңыз.

Принтер параметрлері параметріне арналған мәзір опциялары

Paper Source:

Қағаз берілетін қағаз көзін таңдаңыз. Принтердің шығару параметрлерінде таңдалған қағаз көзін автоматты түрде таңдау үшін **Автоматты түрде таңдау** параметрін таңдаңыз.

Тасушы түрі:

Басып шығарылатын қағаз түрін таңдаңыз.

Print Quality:

Басып шығаруға пайдаланғыңыз келген басып шығару сапасын таңдаңыз. Опциялар қағаз түріне байланысты әртүрлі болады.

Жиіксіз:

Жиіксіз қағаз өлшемін таңдағанда осы ұяшыққа белгі қойылады.

Жиіксіз басып шығару параметрінде басып шығару деректері қағаз шеттерінің айналасында ешқандай жиіктер басылмайтындай қағаз өлшемінен аздап үлкейеді.

Кеңейту: үлкейту көлемін таңдаңыз.

Сұр реңк:

Қара немесе сұр түс реңктерімен басып шығарғыңыз келсе, опциясын таңдаңыз.

Mirror Image:

Кескін айналы түрде басып шығарылатындай етіп түрлендіреді.

Color Options параметріне арналған мәзір опциялары

Қол баптаулары:

Түсті қолмен реттейді. **Кеңейтілген баптаулар** ішінен егжей-тегжейлі параметрлерді таңдауға болады.

PhotoEnhance:

Бастапқы кескін деректерінің контрастын, қанықтығын және жарықтығын автоматты реттеу арқылы анығырақ кескіндер мен қанығырақ түстер жасайды.

Off (No Color Adjustment):

Түсті еш жақсартпастан немесе реттеместен басып шығарыңыз.

Two-sided Printing Settings параметріне арналған мәзір опциялары

Two-sided Printing:

Қағаздың екі жағында басып шығарады.

Оңай басып шығару үшін басып шығарудың алдын ала орнатуларын қосу

Егер принтер драйверінде өзіңіздің алдын ала орнатылған жиі қолданылатын басып шығару параметрлері жасасаңыз, тізімнен алдын ала орнатуды таңдай аласыз.

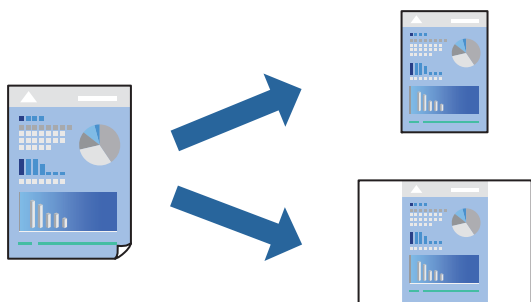

1. **Принтер параметрлері** және **Орналасу (Қағаз өлшемі, Тасушы түрі және тағы басқа)** сияқты әрбір элементті таңдаңыз.
2. Ағымдағы параметрлерді алдын ала орнату ретінде сақтау үшін **Алдын ала орнатулар** түймесін басыңыз.
3. **ОК** түймесін басыңыз.

Ескертпе:

Қосылған алдын ала орнатуды жою үшін, **Алдын ала орнатулар > Алдын ала орнатуларды көрсету** тармағын басыңыз, тізімнен жою керек алдын ала орнату атауын таңдаңыз, содан кейін жойыңыз.

4. **Басып шығару** түймесін басыңыз.

Келесіде бірдей параметрлер арқылы басып шығару қажет болғанда, **Алдын ала орнатулар** бөлімінен тіркелген алдын ала орнату атауын таңдаңыз.

Қатысты ақпарат

- ➔ “Қағаз жүктеу” бетте 36
- ➔ “Қарапайым реттеулер арқылы басып шығару” бетте 77

2 жақты басып шығару

Қағаздың екі жағына да басып шығаруға болады.

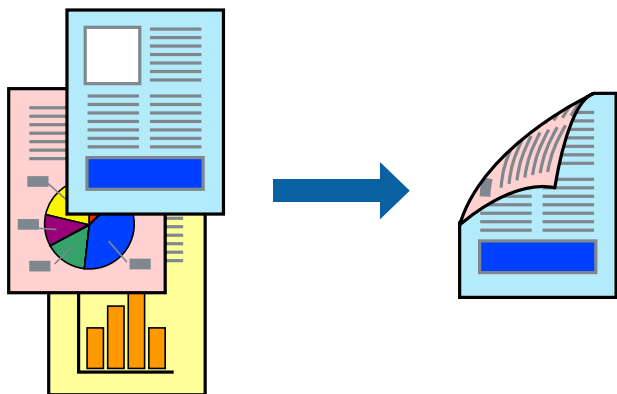

Ескертпе:

- ❑ Бұл мүмкіндік жиексіз басып шығарумен қол жеткізгісіз.
- ❑ 2 жақты басып шығару үшін жарамды қағазды пайдаланбаңыз, басып шығару сапасы төмендеуі және қағаз кептелістері орын алуы мүмкін.

“2 жақты басып шығаруға арналған қағаз” бетте 330

- ❑ Қағазға және деректерге байланысты қағаздың екінші жағынан сия ағуы мүмкін.

1. Қалқымалы мәзірден **Two-sided Printing Settings** опциясын таңдаңыз.
2. **Two-sided Printing** параметрінде байланыстыруды таңдаңыз.

3. **Document Type** ішінен түпнұсқаңыздың түрін таңдаңыз.

Ескертпе:

- ❑ Басып шығару **Document Type** параметріне байланысты баяу болуы мүмкін.
- ❑ Егер фотосуреттер немесе сызбалар сияқты тығыздығы жоғары деректерді басып шығарсаңыз, **Text & Photos** немесе **Text & Graphics** опцияларын **Document Type** параметрі ретінде таңдаңыз. Егер қажалу пайда болса немесе кескін артқы жаққа жағылса, басып шығару тығыздығын және сияның кебу уақытын **Adjustments** жанындағы көрсеткі белгісін басу арқылы реттеңіз.

4. Қажетінше басқа элементтерді орнатыңыз.

5. **Басып шығару** түймесін басыңыз.

Қатысты ақпарат

- ➔ “Қолжетімді қағаз және сыйымдылықтар” бетте 326
- ➔ “Қағаз жүктеу” бетте 36
- ➔ “Қарапайым реттеулер арқылы басып шығару” бетте 77

Бір парақта бірнеше бетті басып шығару

Деректердің бірнеше бетін бір парақ қағазда басып шығаруға болады.

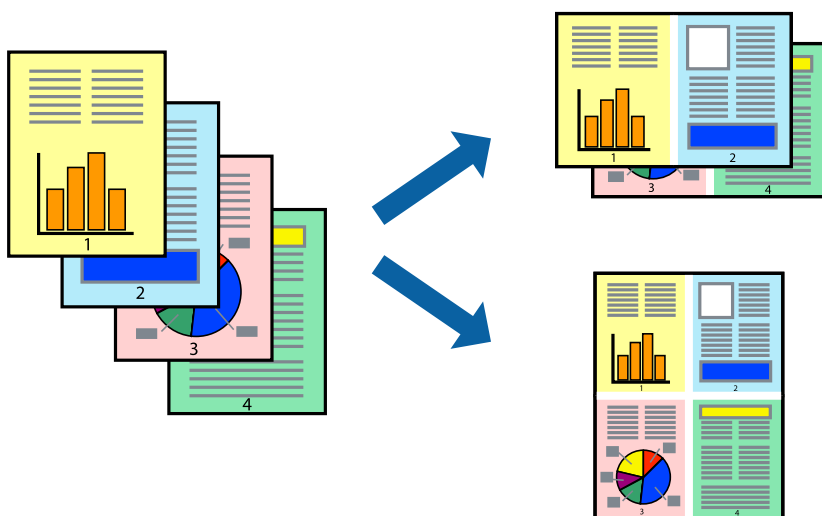

1. Қалқымалы мәзірден **Орналасу** параметрін таңдаңыз.
2. **Параққа беттер** арқылы беттер санын, **Орналасу бағыты** (бет реті) және **Жиектер** орнатыңыз.
“Орналасуға арналған мәзір параметрлері” бетте 79
3. Қажетінше басқа элементтерді орнатыңыз.
4. **Басып шығару** түймесін басыңыз.

Қатысты ақпарат

- ➔ "Қағаз жүктеу" бетте 36
- ➔ "Қарапайым реттеулер арқылы басып шығару" бетте 77

Қағаз өлшеміне қиыстыру үшін басып шығару

Мақсатты қағаз өлшемі параметрі ретінде принтерге салынған қағаз өлшемін таңдаңыз.



1. Қолданбада **Қағаз өлшемі** параметрі ретінде орнатқан қағаз өлшемін таңдаңыз.
2. Қалқымалы мәзірден **Қағазбен жұмыс істеу** параметрін таңдаңыз.
3. **Қағаз өлшеміне қиыстыру үшін масштабтау** параметрін таңдаңыз.
4. **Мақсатты қағаз өлшемі** параметрі ретінде принтерге салынған қағаз өлшемін таңдаңыз.
5. Қажетінше басқа элементтерді орнатыңыз.
6. **Басып шығару** түймесін басыңыз.

Қатысты ақпарат

- ➔ "Қағаз жүктеу" бетте 36
- ➔ "Қарапайым реттеулер арқылы басып шығару" бетте 77

Кішірейтілген немесе үлкейтілген құжатты кез келген ұлғайтуда басып шығару

Құжаттың өлшемін белгілі бір пайызға кішірейтуге немесе үлкейтуге болады.



1. Басып шығару диалогтық терезесіне кіру үшін, **Файл** мәзірінен **Басып шығару** пәрменін немесе басқа пәрменді таңдаңыз.
2. Қолданбаның **Файл** мәзірінен **Бетті орнату** параметрін таңдаңыз.
3. **Принтер**, **Қағаз өлшемі** тармағын таңдап, **Шкала** параметріне пайызды енгізіп, **ОК** түймесін басыңыз.

Ескертпе:

*Қолданбада орнатқан қағаз өлшемін **Қағаз өлшемі** параметрі ретінде таңдаңыз.*

4. Қажетінше басқа элементтерді орнатыңыз.
5. **Басып шығару** түймесін басыңыз.

Қатысты ақпарат

- ➔ [“Қағаз жүктеу” бетте 36](#)
- ➔ [“Қарапайым реттеулер арқылы басып шығару” бетте 77](#)

Басып шығару түсін реттеу

Баспа тапсырмасында пайдаланылатын түстерді реттеуге болады. Бұл реттеулер бастапқы деректерге қолданылмайды.

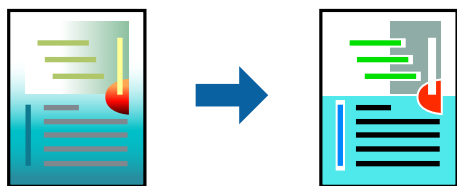

PhotoEnhance бастапқы кескін деректерінің контрастын, қанықтығын және жарықтығын автоматты реттеу арқылы анығырақ кескіндер мен қанығырақ түстер жасайды.

Ескертпе:

PhotoEnhance режимі түсті нысанның орнын талдау арқылы реттейді. Сондықтан, егер нысанның орнын кескінді кішірейту, үлкейту, қиып алу немесе бұру арқылы өзгертсеңіз, түс кенеттен өзгеруі мүмкін. Жиісіз параметрді таңдау нысанның орнын өзгертеді, нәтижесінде түсте өзгереді. Егер кескін фокустан тыс болса, реңк табиғи емес болуы мүмкін. Егер түс өзгерсе немесе табиғи емес болса, онда **PhotoEnhance** режимінен басқа режимде басып шығарыңыз.

1. Ашылмалы мәзірден **Түсті сәйкестендіру** пәрменін таңдаңыз, содан кейін **EPSON Color Controls** таңдаңыз.
2. Ашылмалы мәзірден **Color Options** таңдаңыз, содан кейін қолжетімді опциялардың бірін таңдаңыз.
3. **Кеңейтілген баптаулар** қасындағы көрсеткіні басыңыз және сәйкес параметрлерді жасаңыз.
4. Қажетінше басқа элементтерді орнатыңыз.
5. **Басып шығару** түймесін басыңыз.

Қатысты ақпарат

➔ [“Қағаз жүктеу” бетте 36](#)

➔ [“Қарапайым реттеулер арқылы басып шығару” бетте 77](#)

PostScript принтер драйверінің көмегімен басып шығару — Mac OS

1. Қағазды принтерге салыңыз.
2. Басып шығарғыңыз келген файлды ашыңыз.

3. Басып шығару диалогтық терезесіне кіріңіз.

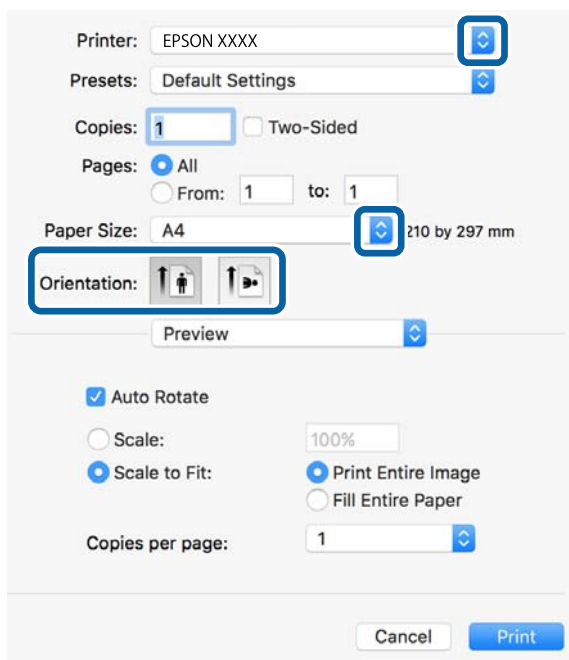

4. Келесі параметрлерді реттеңіз.

- Принтер: принтеріңізді таңдаңыз.
- Қағаз өлшемі: принтерге салған қағаз өлшемін таңдаңыз.
- Бағыт: қолданбада орнатқан бағытты таңдаңыз.

5. Қалқыма мәзірден **Қағаз беру** таңдаңыз, одан кейін қағазды салған қағаз көзін таңдаңыз.

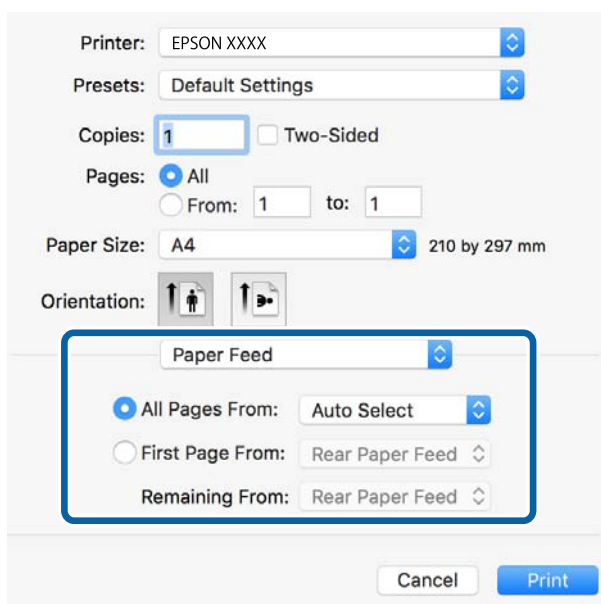

6. Қалқыма мәзірден **Принтер мүмкіндіктері** таңдаңыз, **Quality** опциясын **Мүмкіндіктер жиыны** параметрі ретінде таңдаңыз, одан кейін **MediaType** параметрі ретінде салған қағаз түрін таңдаңыз.

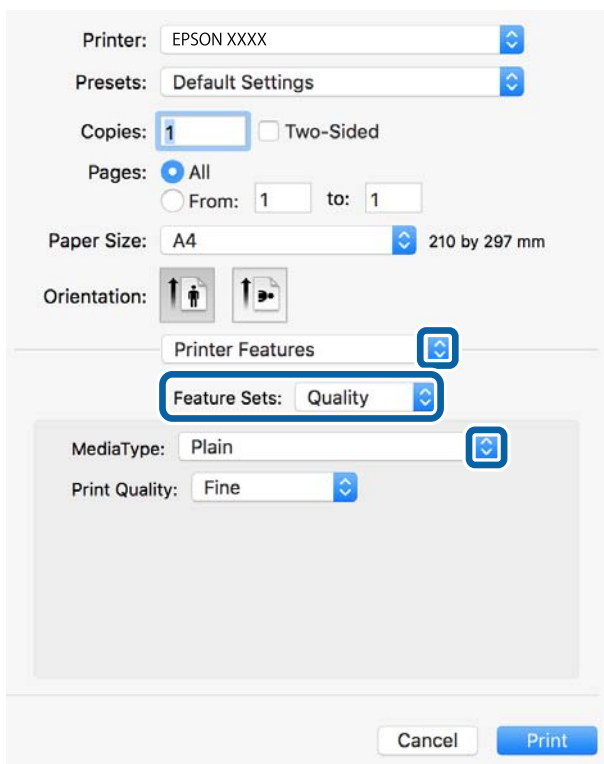

7. **Color** опциясын **Мүмкіндіктер жиыны** параметрі ретінде таңдаңыз, одан кейін **Color Mode** үшін параметр таңдаңыз.

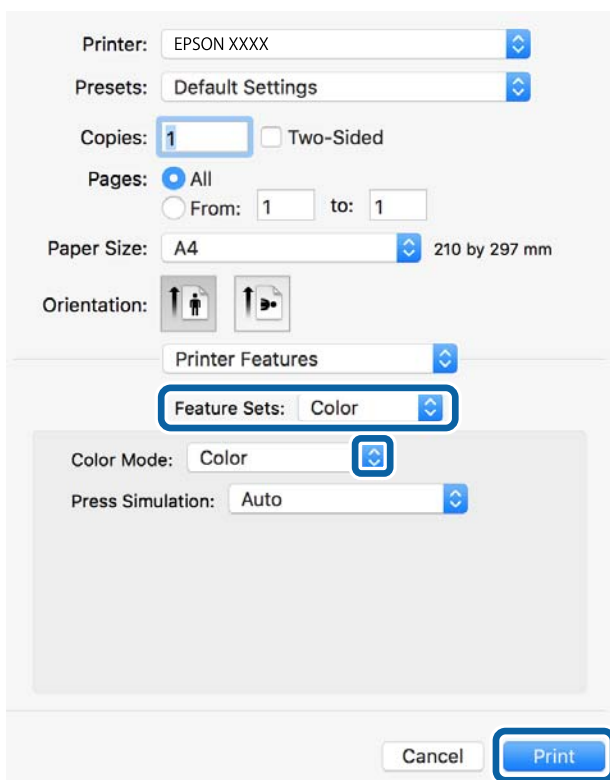

8. **Басып шығару** түймесін басыңыз.

PostScript принтер драйверінің мәзір опциялары

Қолданбадан басып шығару терезесін ашып, принтерді таңдаңыз, сосын принтер драйвері терезесіне кіріңіз.

Ескертпе:

Мәзірлер таңдалған опцияға байланысты өзгереді.

Орналасуға арналған мәзір параметрлері

Бір парақтағы беттер:

Парақта басып шығарылатын беттердің санын таңдаңыз.

Орналасу бағыты:

Беттер басып шығарылатын ретті көрсетіңіз.

Жиек:

Беттердің айналасына жиек басып шығарады.

Екі жақты:

2 жақты басып шығаруға мүмкіндік береді.

Беттің кері бағыты:

Беттерді басып шығарудан бұрын 180 градусқа бұрады.

Көлденеңінен аудару:

Кескін айналы түрде басып шығарылатындай етіп түрлендіреді.

Түсті сәйкестендіруге арналған мәзір опциялары

ColorSync/Принтерде:

Түсті реттеуге арналған әдісті таңдаңыз. Түс айырмашылығын азайту үшін, бұл опциялар принтер мен компьютер дисплейі арасындағы түсті реттейді.

Қағазды пайдалану бойынша мәзір опциялары

Беттерді салыстыру:

Ретке жиналған және жинақтарға сақталған көп бетті құжаттарды басып шығарады.

Басып шығарылатын беттер:

Тек тақ беттерді немесе жұп беттерді басып шығаруды таңдаңыз.

Беттер реті:

Үстіңгі беттен немесе астыңғы беттен басып шығаруды таңдаңыз.

Қағаз өлшеміне қиыстыру үшін масштабтау:

Салынған қағаз өлшемін сәйкес келетіндей басып шығарады.

Мақсатты қағаз өлшемі:

Басып шығарылатын қағаз өлшемін таңдаңыз.

Масштабын кішірейту ғана:

Құжат өлшемін кішірейтетін кезді таңдаңыз.

Қағаз берілісіне арналған мәзір опциялары

Қағаз берілетін қағаз көзін таңдаңыз.

Барлық беттің берілетін орны:

Автоматты таңдау таңдасаңыз, принтердегі **Қағаз параметрі** параметріне сәйкес келетін қағаз көзін автоматты түрде таңдайды.

Бірінші беттің берілуі/Қалған беттердің берілуі:

Сондай-ақ бет қағазының көзін таңдауға болады.

Мұқаба бетке арналған мәзір опциялары

Мұқаба бетті басып шығару:

Мұқаба бетті басып шығаруды немесе басып шығармауды таңдаңыз. Артқы мұқаба қосқыңыз келсе, **Құжаттан кейін** тармағын таңдаңыз.

Мұқаба бет түрі:

Мұқаба беттің мазмұнын таңдаңыз.

Принтер мүмкіндіктеріне арналған мәзір опциялары

Мүмкіндіктер жиындары:

Quality:

MediaType:

Басып шығарылатын қағаз түрін таңдаңыз. Егер **Көрсетілмеген** параметрін таңдасаңыз, басып шығару қағаз түрі келесі принтердің параметрлеріне орнатылған қағаз көзінен орындалады.

қарапайым қағаздар, Preprinted, Letterhead, Түс, Recycled, Жоғары сапалы қарапайым қағаз

Дегенмен, қағазды қағаз көзі принтердің **Авто таңдау параметрлері** бөлімінде өшірілген кейіне орнатылған қағаз көзінен беру мүмкін емес.

Print Quality:

Басып шығаруға пайдаланғыңыз келген басып шығару сапасын таңдаңыз.

Түс:

Color Mode:

Түсті немесе бір түсті етіп басып шығаруды таңдаңыз.

Press Simulation:

СМҮК сия түсін ұқсастыру үшін офсеттік баспаның СМҮК сия түсін шығару арқылы басып шығарған кезде таңдауға болады.

Басқалары:

Ink Save Mode:

Басып шығару тығыздығын азайту арқылы сияны үнемдейді.

Құжаттарды смарт құрылғылардан басып шығару (iOS)

Құжаттарды смартфон немесе планшет сияқты смарт құрылғыдан басып шығаруға болады.

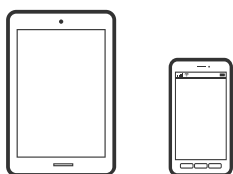

Epson iPrint параметрі арқылы құжаттарды басып шығару

Ескертпе:

Әрекеттер құрылғыға байланысты өзгеріп отыруы мүмкін.

1. Принтеріңізді сымсыз басып шығаруға реттеңіз.
2. Егер Epson iPrint қызметі орнатылмаса, оны орнатыңыз.
["Epson iPrint орнату" бетте 338](#)
3. Смарт құрылғысын сымсыз маршрутизаторға жалғаңыз.
4. Epson iPrint бағдарламасын іске қосыңыз.
5. Негізгі экрандағы **Document** түймесін түртіңіз.
6. Басып шығару қажет құжаттың орнын түртіңіз.
7. Құжатты таңдап, **Next** түймесін түртіңіз.
8. **Print** түймесін түртіңіз.

AirPrint параметрі арқылы құжаттарды басып шығару

AirPrint қызметі iPhone, iPad, iPod touch және Mac құрылғысынан драйверлерді орнатусыз немесе бағдарламалық құралды жүктеп алусыз жылдам сымсыз басып шығаруға мүмкіндік береді.



Ескертпе:

Егер принтердің басқару тақтасында қағаз конфигурациясының хабарлары көрсетілсе, AirPrint функциясын пайдалану мүмкін емес. Егер қажет болса, хабарларды қосу үшін төмендегі сілтемені қараңыз.

1. Принтеріңізді сымсыз басып шығаруға реттеңіз. Төмендегі сілтемені қараңыз.

<http://epson.sn>

2. Apple құрылғысын принтер пайдаланатын бірдей сымсыз желіге қосыңыз.

3. Құрылғыдан принтерге басып шығарыңыз.

Ескертпе:

Мәліметтер алу үшін Apple веб-сайтындағы AirPrint бетін қараңыз.

Қатысты ақпарат

➔ ["Қосылым орнатылса да басып шығару мүмкін емес \(iOS\)" бетте 219](#)

Құжаттарды смарт құрылғылардан басып шығару (Android)

Құжаттарды смартфон немесе планшет сияқты смарт құрылғыдан басып шығаруға болады.

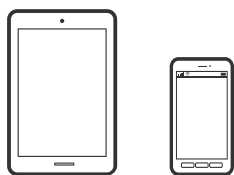

Epson iPrint параметрі арқылы құжаттарды басып шығару

Ескертпе:

Әрекеттер құрылғыға байланысты өзгеріп отыруы мүмкін.

1. Принтеріңізді сымсыз басып шығаруға реттеңіз.

2. Егер Epson iPrint қызметі орнатылмаса, оны орнатыңыз.

["Epson iPrint орнату" бетте 338](#)

3. Смарт құрылғысын сымсыз маршрутизаторға жалғаңыз.

4. Epson iPrint бағдарламасын іске қосыңыз.
5. Негізгі экрандағы **Document** түймесін түртіңіз.
6. Басып шығару қажет құжаттың орнын түртіңіз.
7. Құжатты таңдап, **Next** түймесін түртіңіз.
8. **Print** түймесін түртіңіз.

Epson Print Enabler арқылы құжаттарды басып шығару

Құжаттарды, электрондық хабарларды, фотосуреттерді және веб-беттерді Android телефонынан немесе планшетінен (Android v4.4 немесе кейінгі нұсқасы) тікелей сымсыз басып шығаруға болады. Бірнеше түймені түртсеңіз, Android құрылғысы бір сымсыз желіге жалғанған Epson принтерін анықтайтын болады.

Ескертпе:

Әрекеттер құрылғыға байланысты өзгеріп отыруы мүмкін.

1. Принтеріңізді сымсыз басып шығаруға реттеңіз.
2. Android құрылғысында Google Play дүкенінен Epson Print Enabler қосылатын модулін орнатыңыз.
3. Android құрылғысын принтердікімен бірдей сымсыз желіге қосыңыз.
4. Android құрылғысынан **Параметрлер** бетіне өтіп, **Басып шығару** таңдаңыз, сосын Epson Print Enabler функциясын қосыңыз.
5. Chrome секілді Android қолданбасынан мәзір белгішесін түртіп, экранда көрсетілгенді басып шығарыңыз.

Ескертпе:

*Принтерді көрмесеңіз, **Барлық принтерлер** түймесін түртіп, принтерді таңдаңыз.*

Mopria Print Service пайдалана отырып басып шығару

Mopria Print Service Android смартфондары мен планшеттерінен сымсыз жедел басып шығару мүмкіндігін береді.



1. Mopria Print Service қолданбасын Google Play дүкенінен жүктеп алып, орнатыңыз.
2. Қағазды принтерге салыңыз.
3. Принтеріңізді сымсыз басып шығаруға реттеңіз. Төмендегі сілтемені қараңыз.

<http://epson.sn>

4. Android құрылғысын принтер пайдаланатын бірдей сымсыз желіге қосыңыз.
5. Құрылғыдан принтерге басып шығарыңыз.

Ескертпе:

Қосымша ақпарат алу үшін, Mopria веб-сайтына кіріңіз: <https://mopria.org>.

Қатысты ақпарат

→ “Қағаз жүктеу” бетте 36

Хатқалталарда басып шығару

Компьютерден хатқалталарды басып шығару (Windows)

1. Хатқалталарды принтерге салыңыз.
“Қағаз жүктеу” бетте 36
2. Басып шығарғыңыз келген файлды ашыңыз.
3. Принтер драйверінің терезесіне өтіңіз.
4. **Басты** қойындысындағы **Құжат өлшемі** бөлімінен хатқалта өлшемін таңдаңыз, содан соң **Хатқалта** параметрін **Қағаз түрі** қойындысынан таңдаңыз.
5. **Басты** және **Қосымша опциялар** қойындыларындағы басқа элементтерді орнатыңыз да, **ОК** түймесін басыңыз.
6. **Басып шығару** түймесін басыңыз.

Компьютерден хатқалталарды басып шығару (Mac OS)

1. Хатқалталарды принтерге салыңыз.
“Қағаз жүктеу” бетте 36
2. Басып шығарғыңыз келген файлды ашыңыз.
3. Басып шығару диалогтық терезесіне кіру үшін, **Файл** мәзірінен **Басып шығару** пәрменін немесе басқа пәрменді таңдаңыз.
4. Өлшемді **Қағаз өлшемі** параметрі ретінде таңдаңыз.
5. Қалқымалы мәзірден **Принтер параметрлері** опциясын таңдаңыз.
6. **Хатқалта** күйін **Тасушы түрі** параметрі ретінде таңдаңыз.
7. Қажетінше басқа элементтерді орнатыңыз.

8. **Басып шығару** түймесін басыңыз.

Фотосуреттерді басып шығару

JPEG файлдарын жад құрылғысынан басып шығару

JPEG файлдарын принтерге қосылған жад құрылғысынан басып шығаруға болады.

1. Жад құрылғысын принтердің сыртқы интерфейсінің USB портына қосыңыз.
[“Сыртқы USB құрылғысын енгізу” бетте 44](#)
2. Негізгі экраннан **Жад құрылғысы** таңдаңыз.
3. **JPEG** параметрін таңдаңыз.
4. Файлды таңдаңыз, содан соң келесі экранға өтіңіз.
5.  түймесін түртіңіз.

JPEG параметрлері

 (Опциялар):

Кескін деректерін ретін жасау, таңдау және таңдаудан алудың реттеулерін жасаңыз.

Нег.параметрлер:

Қағ.прм.

Басып шығару қажет қағаз көзінің параметрлерін көрсетіңіз.

Түс режимі

Ақ ж/е қара немесе **Түс** параметрінде қалыпты түрде басып шығаратын түс параметрін таңдаңыз.

Қосымша:

Орналасу

JPEG файлдарын орналастыру әдісін таңдаңыз. **1 кескін** — бір файлды жиектерінің айналасында жақтаулары бар әрбір параққа басып шығару үшін арналған.

Шекарасыз — бір файлды жиектерінің айналасында жақтаулары жоқ әрбір параққа басып шығару үшін арналған. Кескін қағаз жиектерінен жиектерді кетіру үшін азғантай үлкейтіледі. **20 кескін** — 20 файлды әрбір параққа басып шығару үшін арналған. **Индекс** — ақпараты бар индексті жасау үшін арналған.

Жақтауды бейімдеу

Таңдалған басып шығару орнына автоматты түрде сәйкестендіру үшін кескінді кесу мақсатында **Қосу** параметрін таңдаңыз. Кескін деректері мен қағаз өлшемінің пропорциялары әртүрлі болса, қысқа шеттер қағаздың қысқа шеттерімен сәйкес болатындай етіп кескін автоматты түрде үлкейеді немесе кішірейеді. Кескіннің ұзын шеті қағаздың ұзын шетінің сыртына шығып тұрса, қиып алынады. Бұл мүмкіндік панорамалық фотосуреттер үшін жұмыс істемеуі мүмкін.

Сапа

Жоғарырақ басып шығару сапасы үшін **Жоғары сапалы** параметрін таңдаңыз, бірақ басып шығару жылдамдығы төмендеуі мүмкін.

Күні

Түсірілген немесе сақталған фотосурет күнінің пішімін таңдаңыз. Кейбір пішімдер үшін күн басып шығарылмайды.

Фотосуретті түзету

Фотосуреттің жарықтығын, анықтығын және қанықтығын автоматты түрде жақсарту үшін осы режимді таңдаңыз. Автоматты түрде жақсаруды өшіру үшін **Жақсарту өшірулі** параметрін таңдаңыз.

Қыз.көз әсерін түз.

Фотосуреттердегі қызыл көз әсерлерін автоматты түрде түзету үшін **Қосу** параметрін таңдаңыз. Түзетулер түпнұсқа файлына емес, тек баспаларға қолданылады. Фотосуреттің түріне байланысты кескіннің көзден басқа бөліктері түзетілуі мүмкін.

TIFF файлдарын жад құрылғысынан басып шығару

TIFF файлдарын принтерге қосылған жад құрылғысынан басып шығаруға болады.

1. Жад құрылғысын принтердің сыртқы интерфейсінің USB портына қосыңыз.

[“Сыртқы USB құрылғысын енгізу” бетте 44](#)

2. Негізгі экраннан **Жад құрылғысы** таңдаңыз.
3. **TIFF** параметрін таңдаңыз.
4. Файлды таңдаңыз, содан соң келесі экранға өтіңіз.
5.  түймесін түртіңіз.

TIFF параметрлері

Жад құрылғыларында TIFF пішіміндегі файлдарының басып шығару реттеулерін жасауға болады.

 (Көрсету тәртібі):

Файлдардың ретін өзгертеді.

Нег.параметрлер:

Қағ.прм.

Басып шығару қажет қағаз көзінің параметрлерін көрсетіңіз.

- Түс режимі

Ақ ж/е қара немесе **Түс** параметрінде қалыпты түрде басып шығаратын түс параметрін таңдаңыз.

Қосымша:

- Орналасу

Multi-TIFF файлының орналасу әдісін таңдаңыз. **1 кескін** — бір бетті жиектерінің айналасында жақтаулары бар әрбір параққа басып шығару үшін арналған.

Шекарасыз — бір бетті жиектерінің айналасында жақтаулары жоқ әрбір параққа басып шығару үшін арналған. Кескін қағаз жиектерінен жиектерді кетіру үшін азғантай үлкейтіледі. **20 кескін** — 20 бетті әрбір параққа басып шығару үшін арналған. **Индекс** — ақпараты бар индексті жасау үшін арналған.

- Жақтауды бейімдеу

Таңдалған фотосуреттің орнына автоматты түрде сәйкестендіру үшін фотосуретті кесу мақсатында **Қосу** параметрін таңдаңыз. Кескін деректері мен қағаз өлшемінің пропорциялары әртүрлі болса, қысқа шеттер қағаздың қысқа шеттерімен сәйкес болатындай етіп кескін автоматты түрде үлкейеді немесе кішірейеді. Кескіннің ұзын шеті қағаздың ұзын шетінің сыртына шығып тұрса, қиып алынады. Бұл мүмкіндік панорамалық фотосуреттер үшін жұмыс істемеуі мүмкін.

- Сапа

Жоғарырақ басып шығару сапасы үшін **Жоғары сапалы** параметрін таңдаңыз, бірақ басып шығару жылдамдығы төмендеуі мүмкін.

- Басып шығару реті

Бірнеше бетті TIFF файлдарын басып шығару ретін таңдаңыз.

- Күні

Түсірілген немесе сақталған фотосурет күнінің пішімін таңдаңыз. Кейбір пішімдер үшін күн басып шығарылмайды.

Веб-беттерді басып шығару

Компьютерден веб беттерді басып шығару

Epson Photo+ функциясы веб беттерді көрсетуге, көрсетілген аймақты кесуге, содан соң оларды өңдеуге және басып шығаруға мүмкіндік береді. Мәліметтер алу үшін қолданбаның анықтамасын қараңыз.

Смарт құрылғыларда веб-беттерді басып шығару

Ескертпе:

Әрекеттер құрылғыға байланысты өзгеріп отыруы мүмкін.

1. Принтеріңізді сымсыз басып шығаруға реттеңіз.
2. Егер Epson iPrint қызметі орнатылмаса, оны орнатыңыз.

["Epson iPrint орнату" бетте 338](#)

3. Смарт құрылғысын сымсыз маршрутизаторға жалғаңыз.
4. Басып шығару қажет веб-бетті веб-браузер қолданбасында ашыңыз.
5. Веб-браузер қолданбасының мәзірінен **Ортақ пайдалану** түймесін түртіңіз.
6. **iPrint** параметрін таңдаңыз.
7. **Басып шығару** түймесін түртіңіз.

Бұлттық қызмет арқылы басып шығару

Интернетте қолжетімді Epson Connect пайдаланып смартфоннан, планшеттен немесе ноутбуктан кез келген уақытта және кез келген жерден дерлік басып шығаруға болады. Осы қызметті пайдалану үшін Epson Connect бөлімінде пайдаланушы мен принтерді тіркеу қажет.

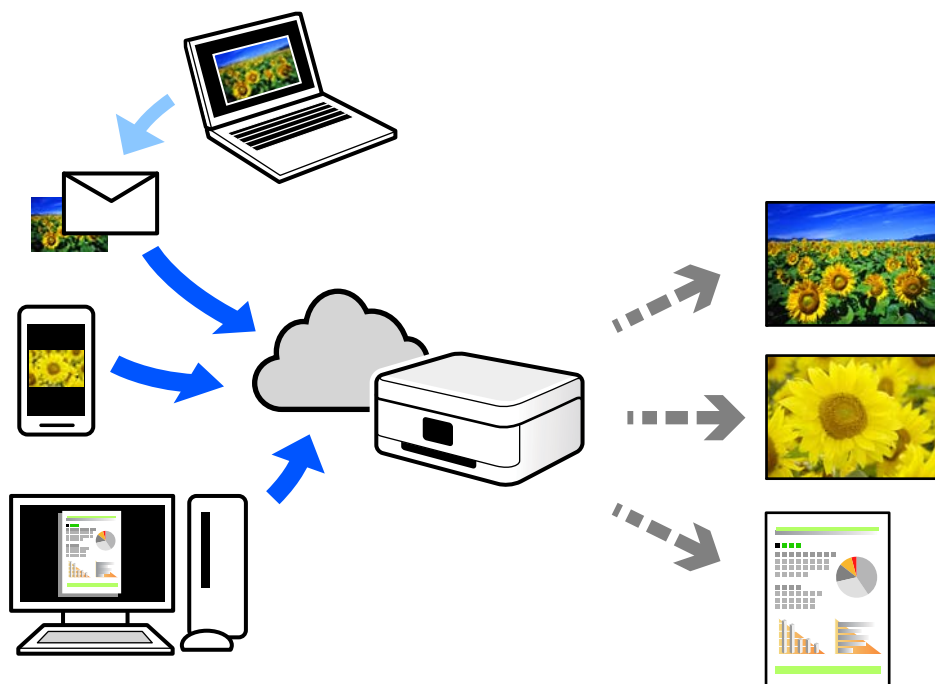

Интернетте қолжетімді мүмкіндіктер төменде көрсетілген.

Email Print

Құжаттар немесе кескіндер сияқты тіркемелері бар электрондық хабарды принтерге тағайындалған электрондық пошта мекенжайына жібергенде, осы электрондық хабарды және тіркемелерді үй немесе кеңсе принтері сияқты қашықтағы орындардан басып шығаруға болады.

Epson iPrint

Бұл қолданба iOS және Android жүйелеріне арналған және смартфоннан немесе планшеттен басып шығаруға не сканерлеуге мүмкіндік береді. Құжаттарды, кескіндерді және веб-сайттарды бірдей сымсыз LAN желісіндегі принтерге тікелей жіберу арқылы оларды басып шығаруға болады.

❑ Remote Print Driver

Осы ортақ драйверге қашықтан басып шығару драйвері қолдау көрсетеді. Қашықтағы орында орналасқан принтер арқылы басып шығарғанда, әдеттегі қолданбалар терезесінде принтерді өзгерту арқылы басып шығаруға болады.

Реттеу немесе басып шығару әдісі туралы мәліметтерді Epson Connect веб-порталынан қараңыз.

<https://www.epsonconnect.com/>

<http://www.epsonconnect.eu> (тек Еуропа)

Басқару тақтасынан Epson Connect қызметіне тіркелу

Принтерді тіркеу үшін төмендегі қадамдарды орындаңыз.

1. Басқару тақтасындағы **Параметрлер** параметрін таңдаңыз.
2. Тіркелу парағын басып шығару үшін **Жалпы параметрлер** > **Веб-қызмет параметрлері** > **Epson Connect қызметтері** > **Тіркеуден шығару** параметрін таңдаңыз.
3. Принтерді тіркеу үшін, тіркелу парағындағы нұсқауларды орындаңыз.

Көшіру

Қолжетімді көшіру әдістері.	101
Көшіруге арналған негізгі мәзір опциялары.	105
Көшіруге арналған қосымша мәзір опциялары.	107

Қолжетімді көшіру әдістері

Түпнұсқаларды сканер әйнегіне немесе ADF құрылғысына қойыңыз, содан соң негізгі экрандағы **Көшіру** мәзірін таңдаңыз.

Түпнұсқаларды көшіру

Бекітілген өлшемдегі немесе реттелмелі өлшемдегі түпнұсқаларды түрлі-түсті немесе монохромды күйде көшіруге болады.

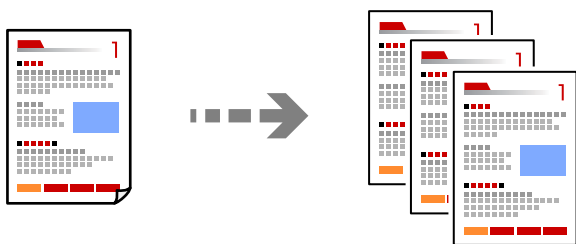

1. Түпнұсқаларды қойыңыз.
“Түпнұсқаларды орналастыру” бетте 40
2. Негізгі экраннан **Көшіру** таңдаңыз.
3. **Нег.параметрлер** қойындысын таңдап, **Ақ ж/е қара** немесе **Түс** параметрін таңдаңыз.

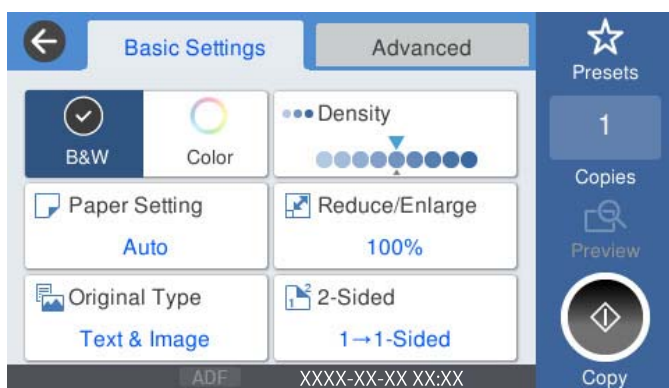

4. түймесін түртіңіз.

2 жақта көшіру

Бірнеше түпнұсқаны қағаздың екі жағына көшіріңіз.



1. Барлық түпнұсқаны ADF үстіне бетін жоғары қаратып қойыңыз.



Маңызды:

Егер ADF құрылғысы қолдау көрсетпейтін түпнұсқаларды көшіру қажет болса, сканер әйнегін пайдаланыңыз.

["ADF құрылғысы қолдау көрсетпейтін түпнұсқалар" бетте 42](#)

Ескертпе:

Сондай-ақ, сканер әйнегіне түпнұсқаларды қоюға болады.

["Түпнұсқаларды орналастыру" бетте 40](#)

2. Негізгі экраннан **Көшіру** таңдаңыз.
3. **Нег. параметрлер** қойындысын таңдап, **2 жақты** параметрін таңдаңыз, содан соң **2>2 жақты** немесе **1>2 жақты** параметрін таңдаңыз
4. Түпнұсқалы бағдары және түптеу орны сияқты басқа параметрлерді көрсетіңіз.
5.  түймесін түртіңіз.

Үлкейту немесе кішірейту арқылы көшіру

Түпнұсқаларды көрсетілген ұлғайтуда көшіруге болады.

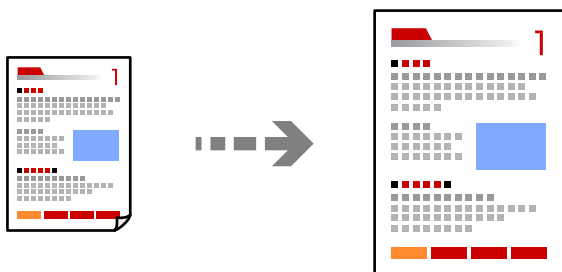

1. Түпнұсқаларды қойыңыз.
["Түпнұсқаларды орналастыру" бетте 40](#)
2. Негізгі экраннан **Көшіру** таңдаңыз.

3. **Нег.параметрлер** параметрін таңдап, **Кіші/Үлкен** параметрін таңдаңыз.
4. Үлкейту немесе азайту санын көрсетіңіз.
5.  түймесін түртіңіз.

Бірнеше түпнұсқаны бір параққа көшіру

Бірнеше түпнұсқаны бір параққа көшіруге болады.

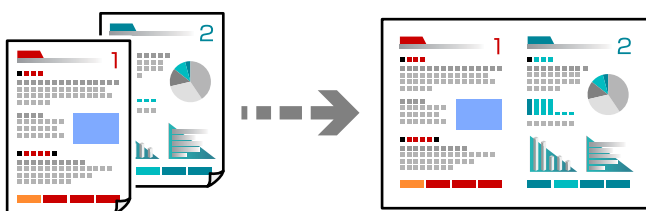

1. Барлық түпнұсқаны ADF құрылғысына бетін жоғары қаратып қойыңыз. Оларды суретте көрсетілген бағытта салыңыз.

- Оқылатын бағыт

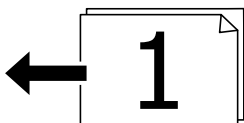

- Сол жақ бағыт

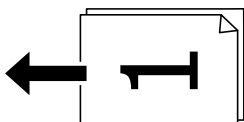

Маңызды:

Егер ADF құрылғысы қолдау көрсетпейтін түпнұсқаларды көшіру қажет болса, сканер әйнегін пайдаланыңыз.

["ADF құрылғысы қолдау көрсетпейтін түпнұсқалар" бетте 42](#)

Ескертпе:

Сондай-ақ, сканер әйнегіне түпнұсқаларды қоюға болады.

["Түпнұсқаларды орналастыру" бетте 40](#)

2. Негізгі экраннан **Көшіру** таңдаңыз.
3. **Қосымша** қойындысын, **Көп бет.** қойындысын, одан кейін **2-орн-у** не **4-орн-у** таңдаңыз.
4. Макет ретін және бастапқы бағдарын көрсетіңіз.

5.  түймесін түртіңіз.

Бет ретін көшіру

Бірнеше беттен тұратын құжаттың бірнеше көшірмесін жасаған кезде, бір уақытта бір парақты парақ тәртібімен толтыруға болады.

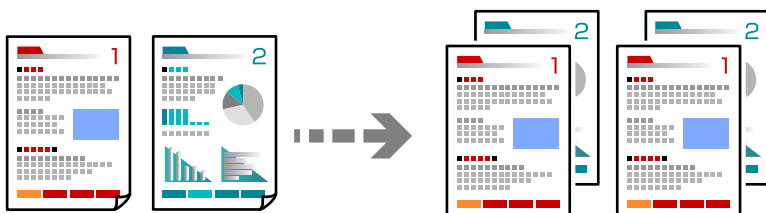

1. Түпнұсқаларды қойыңыз.
“Түпнұсқаларды орналастыру” бетте 40
2. Негізгі экраннан **Көшіру** таңдаңыз.
3. **Қосымша** қойындысын таңдап, **Аяқтау** > **Іріктеу (бет ретт.)** параметрін таңдаңыз.
4.  түймесін түртіңіз.

Түпнұсқаларды жақсы сапада көшіру

Түпнұсқаларды көлеңкелерсіз және тесілген саңылауларсыз көшіруге болады.

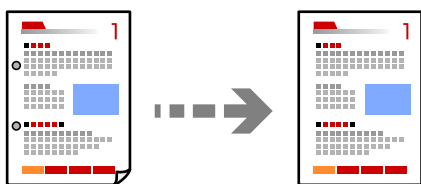

1. Түпнұсқаларды қойыңыз.
“Түпнұсқаларды орналастыру” бетте 40
2. Негізгі экраннан **Көшіру** таңдаңыз.
3. **Қосымша** қойындысын таңдап, **Көлеңкені жою** не **Тесілген саңыл-ды алу** қосыңыз немесе **Кескін сапасы** ішінде сурет сапасын реттеңіз.
4.  түймесін түртіңіз.

Идентификатор картасын көшіру

Идентификатор картасының екі жағын сканерлейді және қағаздың бір жағына көшіреді.

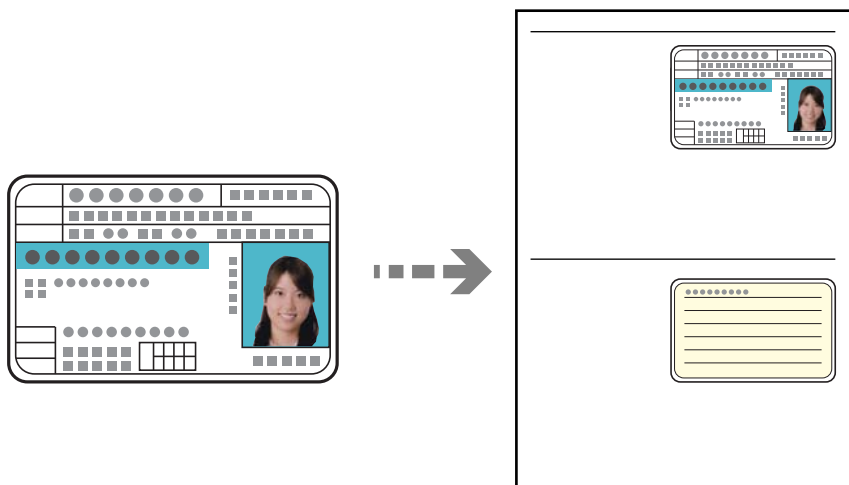

1. Түпнұсқаларды қойыңыз.
“Түпнұсқаларды орналастыру” бетте 40
2. Негізгі экраннан **Көшіру** таңдаңыз.
3. **Қосымша** қойындысын таңдап, **Идент-қ карта көшірмесі** параметрін таңдап, параметрді қосыңыз.
4. **Бағдар (түпн.)** көрсетіңіз.
5.  түймесін түртіңіз.

Көшіруге арналған негізгі мәзір опциялары

Ескертпе:

Жасаған басқа реттеулерге байланысты элементтер қолжетімді болмауы мүмкін.

Түс режимі:

Түсті немесе бір түсті етіп көшіруді таңдаңыз.

Ақ ж/е қара

Түпнұсқаны қала және ақ (монохромды) түсте көшіреді.

Түс

Түпнұсқаны түсте көшіреді.

Интенсивтілік:

Көшіру нәтижелері бұлдыр болса, тығыздық деңгейін арттырыңыз. Сия жағылса, тығыздық деңгейін азайтыңыз.

Қағ.прм.:

Пайдаланғыңыз келген қағаз көзін таңдаңыз. **Авто** параметрі таңдалған кезде қағаз жүктегенде жасалған **Қағаз параметрі** параметрлері арқылы қағаз автоматты түрде беріледі.

Кіші/Үлкен:

Үлкейту немесе кішірейтуді ұлғайту коэффициентін конфигурациялайды. Мәнді түртіп, 25–400% ауқымында түпнұсқаны үлкейту немесе азайту үшін пайдаланылатын үлкейтуді көрсетіңіз.

Авто

Сканерлеу аумағын анықтап, таңдаған қағаз өлшеміне сәйкестендіру үшін түпнұсқаны автоматты түрде ұлғайтады немесе кішірейтеді. Түпнұсқаның айналасында ақ жиектер болғанда сканер шынысының бұрыштық белгісінен (↘) алынған ақ түсті жиектер сканерлеу аумағы ретінде анықталады, бірақ қарсы беттегі жиектер қиылуы мүмкін.

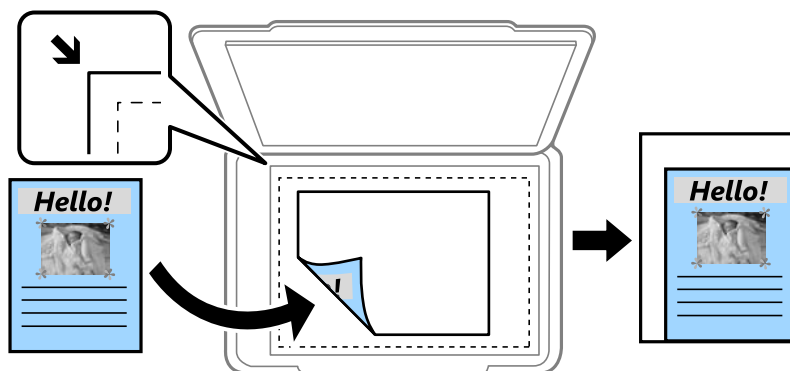

Қағ.сыйғызу үшін кіш-ту

Қағаз өлшеміне сәйкестендіру үшін сканерленген кескінді Кіші/Үлкен мәнінен кішірек өлшемге көшіреді. Егер Кіші/Үлкен мәні қағаз өлшемінен үлкенірек болса, деректер қағаздың шеттерінен асып басып шығарылуы мүмкін.

Нақты көлем

100 % ұлғайтуда көшіреді.

A4→A5 және басқалары

Белгілі бір қағаз өлшеміне сәйкестендіру үшін түпнұсқаны автоматты үлкейтеді немесе кішірейтеді.

Түпнұсқа түрі:

Түпнұсқаңыздың түрін таңдаңыз. Түпнұсқа түріне сәйкес келу үшін оңтайлы сапада көшіреді.

2 жақты:

2-жақты орналасуды таңдаңыз.

1>1 жақты

Парақтың бір жағына түпнұсқаның бір жағын көшіреді.

- 2>2 жақты
Екі жақты түпнұсқаның екі жағын бір парақ қағаздың екі жағына да көшіреді.
Түпнұсқаның бағытын және түпнұсқа мен қағаздың байланыстыру күйін таңдаңыз.
- 1>2 жақты
Екі жалғыз жақты түпнұсқаларды парақтың жалғыз бетінің екі жағына көшіреді.
Түпнұсқаның бағытын және қағаздың байланыстыру күйін таңдаңыз.
- 2>1 жақты
Екі жақты түпнұсқаның екі жағын екі парақ қағаздың бір жағына көшіреді.
Түпнұсқаның бағытын және түпнұсқаның байланыстыру күйін таңдаңыз.

Көшіруге арналған қосымша мәзір опциялары

Ескертпе:

Жасаған басқа реттеулерге байланысты элементтер қолжетімді болмауы мүмкін.

Көп бет.:

Көшіру орнын таңдаңыз.

- Бір бет
Бір жақты түпнұсқаны бір бетке көшіреді.
- 2-орн-у
Бір жақты екі түпнұсқаны бір бетке 2-лік пішімде көшіреді. Орналасу ретін және түпнұсқаның бағытын таңдаңыз.
- 4-орн-у
Бір жақты төрт түпнұсқаны бір бетке 4-тік пішімде көшіреді. Орналасу ретін және түпнұсқаның бағытын таңдаңыз.

Түп.өлш.:

Түпнұсқаның өлшемін таңдаңыз. Стандартты емес өлшемдегі түпнұсқаларды көшіргенде түпнұсқаға жақын өлшемді таңдаңыз.

Аяқтау:

Бірнеше түпнұсқалардан бірнеше көшірмелердің қағазын шығару әдісін таңдаңыз.

- Топ (бірд. беттер)
Түпнұсқаларды бет бойынша топ ретінде көшіреді.

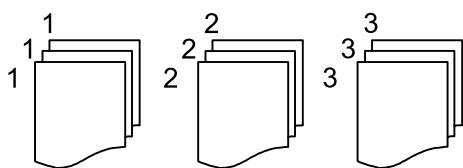

Іріктеу (бет ретт.)

Ретке жиналған және жинақтарға сақталған түпнұсқаларды көшіреді.

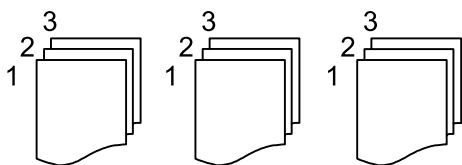

Бағдар (түпн.):

Түпнұсқаңыздың бағытын таңдаңыз.

Кескін сапасы:

Кескін параметрлерін реттеңіз.

Контраст

Жарық және күңгірт бөлшектердің арасындағы айырмашылықты реттеңіз.

Қанықтық

Түстердің қанықтығын реттеңіз.

Қызыл түс тепе-теңдігі, Жасыл түс тепе-теңдігі, Көк түстің тепе-теңдігі

Әрбір түстің тығыздығын реттеңіз.

Анықтық

Кескіннің контурын реттеңіз.

Реңкті реттеу

Терінің түс реңкін реттеңіз. Оның түсін салқын ету (жасыл түсті арттыру) үшін «+» түймесін түртіңіз және оның түсін жылы ету (қызыл түсті арттыру) үшін «->» түймесін басыңыз.

Фонды жою

Фон түсінің тығыздығын реттеңіз. Оның түсін жарық (ақ) ету үшін «+» түймесін түртіңіз және оның түсін күңгірт (қара) ету үшін «->» түймесін басыңыз.

Тігу жиегі:

Түпнұсқаның түптеу орны, жақтауы және бағыты ретінде таңдаңыз.

Қағ.сыйғызу үшін кіш-ту:

Қағаз өлшеміне сәйкестендіру үшін сканерленген кескінді Кіші/Үлкен мәнінен кішірек өлшемге көшіреді. Егер Кіші/Үлкен мәні қағаз өлшемінен үлкенірек болса, деректер қағаздың шеттерінен асып басып шығарылуы мүмкін.

Көлеңкені жою:

Қалың қағазды көшіргенде көшірмелердің айналасында пайда болатын немесе буклетті көшіргенде көшірмелердің ортасында пайда болатын көлеңкелерді жояды.

Тесілген саңыл-ды алу:

Көшіру кезінде байланысу саңылауларын жояды.

Идент-қ карта көшірмесі:

Идентификатор картасының екі жағын сканерлейді және қағаздың бір жағына көшіреді.

Сканерлеу

Қолжетімді сканерлеу әдістері.	111
Түпнұсқаларды желі қалтасына сканерлеу.	111
Түпнұсқаларды электрондық поштаға сканерлеу.	114
Түпнұсқаларды компьютерге сканерлеу.	118
Түпнұсқаларды жад құрылғысына сканерлеу.	119
Түпнұсқаларды бұлтқа сканерлеу.	121
WSD арқылы сканерлеу.	123
Түпнұсқаларды смарт құрылғыға сканерлеу.	125

Қолжетімді сканерлеу әдістері

Бұл принтер арқылы сканерлеу үшін келесі әдістердің кез келгенін пайдалануға болады.

Желі қалтасына сканерлеу

Сканерленген кескінді желідегі алдын ала конфигурацияланған қалтаға сақтай аласыз.

[“Түпнұсқаларды желі қалтасына сканерлеу” бетте 111](#)

Электрондық поштаға сканерлеу

Сканерленген кескін файлдарын электрондық пошта арқылы тікелей принтерден алдын ала конфигурацияланған электрондық пошта сервері бойынша жіберуге болады.

[“Түпнұсқаларды электрондық поштаға сканерлеу” бетте 114](#)

Компьютерге сканерлеу

Сканерленген кескінді принтерге қосылған компьютерге сақтауға болады.

[“Түпнұсқаларды компьютерге сканерлеу” бетте 118](#)

Жад құрылғысына сканерлеу

Сканерленген кескіндерді принтерге енгізілген жад құрылғысына тікелей сақтауға болады.

[“Түпнұсқаларды жад құрылғысына сканерлеу” бетте 119](#)

Бұлттық қызметке жіберу

Сканерленген кескіндерді принтердің басқару тақтасынан алдын ала тіркелген бұлттық қызметтерге жіберуге болады.

[“Түпнұсқаларды бұлтқа сканерлеу” бетте 121](#)

WSD арқылы сканерлеу

WSD мүмкіндігі арқылы сканерленген кескінді принтерге қосылған компьютерге сақтауға болады.

[“WSD арқылы сканерлеу” бетте 123](#)

Смарт құрылғылардан тікелей сканерлеу

Сканерленген кескіндерді смарт құрылғыдағы Epson iPrint қолданбаны пайдалану арқылы смартфон немесе планшет сияқты смарт құрылғыға тікелей сақтауға болады.

[“Түпнұсқаларды смарт құрылғыға сканерлеу” бетте 125](#)

Түпнұсқаларды желі қалтасына сканерлеу

Сканерлеу алдында келесілерді тексеріңіз.

- Желі қалтасы алдын ала дайындалғанын тексеріңіз. Желіде ортақ пайдаланылған қалтаны жасағанда келесі бөлімді қараңыз.

[“Ортақ қалтаны жасау” бетте 409](#)

- Қалтаны оңай көрсету үшін контактілерде желі қалтасының жолын тіркеңіз.

[“Контактілерді қолжетімді ету” бетте 430](#)

Ескертпе:

Принтердің **Күн/Уақыт** және **Уақыт айырмашылығы** параметрлері дұрыс екенін тексеріңіз. Мәзірлерге **Параметрлер > Жалпы параметрлер > Нег.параметрлер > Күн/Уақыт параметрлері** тармағында қатынасыңыз.

1. Түпнұсқаларды қойыңыз.

[“Түпнұсқаларды орналастыру” бетте 40](#)

2. Басқару тақтасындағы **Сканерлеу > Желі қалтасы/FTP** параметрін таңдаңыз.

3. Орынды көрсетіңіз.

[“Қалтаға сканерлеуге арналған орын мәзірінің опциялары” бетте 112](#)

Ескертпе:



түймесін таңдау арқылы құжаттар сақталған қалтаның журналын басып шығаруға болады.

4. **Сканерлеу пар-і** түймесін таңдаңыз, сақтау пішімі сияқты параметрлерді тексеріп, қажет болса, оларды өзгертіңіз.

[“Қалтаға сканерлеуге арналған сканерлеу мәзірінің опциялары” бетте 113](#)

Ескертпе:

Параметрлерді алдын ала орнату ретінде сақтау үшін  түймесін таңдаңыз.

5.  түймесін түртіңіз.

Қалтаға сканерлеуге арналған орын мәзірінің опциялары

Пернетақта:

Орнын өңдеу экранын ашыңыз. Қалта жолын енгізіп, экранда әрбір элементті орнатыңыз.

Орнын өңдеу:

Қалта жолын енгізіп, экранда әрбір элементті орнатыңыз.

- Байланыс режимі:

Қалтаға арналған байланыс режимін таңдаңыз.

- Орын (міндетті):

Сканерленген кескінді сақтайтын қалтаның жолын енгізіңіз.

- Пайдаланушы аты:

Көрсетілген қалтаға кіру үшін пайдаланушы атын енгізіңіз.

- Құпиясөз:

Пайдаланушы атына сәйкес құпиясөзді енгізіңіз.

- Қосылым режимі:

Қалтаға арналған қосылым режимін таңдаңыз.

Порт нөмірі:

Қалтаға арналған порт нөмірін енгізіңіз.

Контактілер:

Контактілер тізімінен орынды таңдаңыз.

Контактілер тізімінен контактін іздеуге болады. Экранның жоғарғы жағындағы жәшікке іздеу кілт сөзін енгізіңіз.

Қалтаға сканерлеуге арналған сканерлеу мәзірінің опциялары

Ескертпе:

Жасаған басқа реттеулерге байланысты элементтер қолжетімді болмауы мүмкін.

Түс режимі:

Түсті немесе бір түсті етіп сканерлеуді таңдаңыз.

Файл пішімі:

Сканерленген кескінді сақтайтын пішімді таңдаңыз.

Қысым коэффициенті:

Сканерленген кескінді қаншалықты сығу керектігін таңдаңыз.

PDF параметрлері:

Сақтау пішімінің параметрі ретінде PDF форматын таңдаған кезде, PDF файлдарын қорғау үшін осы параметрлерді пайдаланыңыз.

Ашқан кезде құпия сөзді талап ететін PDF файлын жасау үшін Құжатты ашу құпиясөзі параметрін орнатыңыз. Басып шығарғанда немесе өңдегенде құпия сөзді талап ететін PDF файлын жасау үшін Рұқсаттар құпиясөзі параметрін орнатыңыз.

Ажыратымдылық:

Сканерлеу ажыратымдылығын таңдаңыз.

2 жақты:

Түпнұсқаның екі жағын да сканерлеңіз.

Бағдар (түпн.):

Түпнұсқаның бағытын таңдаңыз.

Түптеу (түпн.):

Түпнұсқаның байланыстыру бағытын таңдаңыз.

Скан. айма.:

Сканерлеу аймағын таңдаңыз. Сканерлеу барысында мәтіннің немесе кескіннің айналасынан ақ бос орынды қиып алу үшін **Автоматты түрде кесу** параметрін таңдаңыз. Сканер әйнегінің ең көп аумағын сканерлеу үшін **Максималды аймақ** параметрін таңдаңыз.

Бағдар (түпн.):

Түпнұсқаның бағытын таңдаңыз.

Түпнұсқа түрі:

Түпнұсқаңыздың түрін таңдаңыз.

Бағдар (түпн.):

Түпнұсқаның бағытын таңдаңыз.

Интенсивтілік:

Сканерленген кескіннің контрастын таңдаңыз.

Көлеңкені жою:

Сканерленген кескінде көрсетілетін түпнұсқаның көлеңкелерді алып тастайды.

Жақтау:

Түпнұсқаның жиегіндегі көлеңкелерді алып тастайды.

Ортаңғы жағы:

Буклеттің біріктіру жиегінің көлеңкелерін алып тастайды.

Тесілген саңыл-ды алу:

Сканерленген кескінде көрсетілетін тесілген саңылауларды алып тастайды. Оң жақтағы ұяшыққа мәнді енгізу арқылы тесілген саңылауларды өшіру үшін аймақты көрсетуге болады.

Жою күйі:

Тесілген саңылауларды алып тастау үшін күйді таңдаңыз.

Бағдар (түпн.):

Түпнұсқаның бағытын таңдаңыз.

Файл аты:

Файл атауының префиксі:

Әріптер және сандардың таңбалары мен белгілері арқылы кескіндердің атауы үшін префикс енгізіңіз.

Күн қосу:

Күнді файл атауына қосыңыз.

Уақыт қосу:

Уақытты файл атауына қосыңыз.

Түпнұсқаларды электрондық поштаға сканерлеу

Сканерлеу алдында келесі параметрлерді реттеу қажет.

Электрондық пошта серверін конфигурациялаңыз.

[“Пошта серверін конфигурациялау” бетте 405](#)

Контактілерде электрондық пошта мекенжайын алдын ала тіркеңіз, содан соң контактілерден оны таңдау арқылы мекенжайды оңай көрсетуге болады.

- Принтердің **Күн/Уақыт** және **Уақыт айырмашылығы** параметрлері дұрыс екенін тексеріңіз. Мәзірлерге **Параметрлер > Жалпы параметрлер > Нег.параметрлер > Күн/Уақыт параметрлері** тармағында қатынасыңыз.

1. Түпнұсқаларды қойыңыз.

[“Түпнұсқаларды орналастыру” бетте 40](#)

2. Басқару тақтасындағы **Сканерлеу > Электрондық пошта** параметрін таңдаңыз.

3. Алушыны көрсетіңіз.

[“Электрондық поштаға сканерлеуге арналған алушы мәзірінің опциялары” бетте 115](#)

Ескертпе:

- Таңдалған алушылар нөмірі экранның оң жағында көрсетіледі. 10 мекенжайға және топқа дейін электрондық пошта жіберуге болады.

Егер топтар алушыларға қосылса, тіркелгідегі топтардың мекенжайларын ескере отырып, жалпы 200 жеке мекенжайға дейін таңдауға болады.

- Таңдалған мекенжайлардың тізімін көрсету үшін экранның жоғарғы жағындағы мекенжай ұяшығын таңдаңыз.

- Жіберу журналын көрсету немесе электрондық пошта серверінің параметрлерін өзгерту үшін  түймесін таңдаңыз.

4. **Сканерлеу пар-і** түймесін таңдаңыз, сақтау пішімі сияқты параметрлерді тексеріп, қажет болса, оларды өзгертіңіз.

[“Электрондық поштаға сканерлеуге арналған сканерлеу мәзірінің опциялары” бетте 116](#)

Ескертпе:

Параметрлерді алдын ала орнату ретінде сақтау үшін  түймесін таңдаңыз.

5.  түймесін түртіңіз.

Электрондық поштаға сканерлеуге арналған алушы мәзірінің опциялары

Пернетақта:

Электрондық пошта мекенжайын қолмен енгізіңіз.

Контактілер:

Контактілер тізімінен орынды таңдаңыз.

Контактілер тізімінен контактіні іздеуге болады. Экранның жоғарғы жағындағы жәшікке іздеу кілт сөзін енгізіңіз.

Тарих:

Тарих тізімінен мекенжайды таңдаңыз.

Электрондық поштаға сканерлеуге арналған сканерлеу мәзірінің опциялары

Ескертпе:

Жасаған басқа реттеулерге байланысты элементтер қолжетімді болмауы мүмкін.

Түс режимі:

Түсті немесе бір түсті етіп сканерлеуді таңдаңыз.

Файл пішімі:

Сканерленген кескінді сақтайтын пішімді таңдаңыз.

Қысым коэффициенті:

Сканерленген кескінді қаншалықты сығу керектігін таңдаңыз.

PDF параметрлері:

Сақтау пішімінің параметрі ретінде PDF форматын таңдаған кезде, PDF файлдарын қорғау үшін осы параметрлерді пайдаланыңыз.

Ашқан кезде құпия сөзді талап ететін PDF файлын жасау үшін Құжатты ашу құпиясөзі параметрін орнатыңыз. Басып шығарғанда немесе өңдегенде құпия сөзді талап ететін PDF файлын жасау үшін Рұқсаттар құпиясөзі параметрін орнатыңыз.

Ажыратымдылық:

Сканерлеу ажыратымдылығын таңдаңыз.

2 жақты:

Түпнұсқаның екі жағын да сканерлеңіз.

Бағдар (түпн.):

Түпнұсқаның бағытын таңдаңыз.

Түптеу (түпн.):

Түпнұсқаның байланыстыру бағытын таңдаңыз.

Скан. айма.:

Сканерлеу аймағын таңдаңыз. Сканерлеу барысында мәтіннің немесе кескіннің айналасынан ақ бос орынды қиып алу үшін **Автоматты түрде кесу** параметрін таңдаңыз. Сканер әйнегінің ең көп аумағын сканерлеу үшін **Максималды аймақ** параметрін таңдаңыз.

Бағдар (түпн.):

Түпнұсқаның бағытын таңдаңыз.

Түпнұсқа түрі:

Түпнұсқаңыздың түрін таңдаңыз.

Бағдар (түпн.):

Түпнұсқаның бағытын таңдаңыз.

Интенсивтілік:

Сканерленген кескіннің контрастын таңдаңыз.

Көлеңкені жою:

Сканерленген кескінде көрсетілетін түпнұсқаның көлеңкелерді алып тастайды.

Жақтау:

Түпнұсқаның жиегіндегі көлеңкелерді алып тастайды.

Ортаңғы жағы:

Буклеттің біріктіру жиегінің көлеңкелерін алып тастайды.

Тесілген саңыл-ды алу:

Сканерленген кескінде көрсетілетін тесілген саңылауларды алып тастайды. Оң жақтағы ұяшыққа мәнді енгізу арқылы тесілген саңылауларды өшіру үшін аймақты көрсетуге болады.

Жою күйі:

Тесілген саңылауларды алып тастау үшін күйді таңдаңыз.

Бағдар (түпн.):

Түпнұсқаның бағытын таңдаңыз.

Тақырып:

Әріптер және сандардың таңбалары мен белгілері арқылы электрондық хат тақырыбын енгізіңіз.

Бек.файл макс.көлемі:

Электрондық поштаға тіркеуге болатын ең жоғары файл өлшемін таңдаңыз.

Файл аты:

Файл атауының префиксі:

Әріптер және сандардың таңбалары мен белгілері арқылы кескіндердің атауы үшін префикс енгізіңіз.

Күн қосу:

Күнді файл атауына қосыңыз.

Уақыт қосу:

Уақытты файл атауына қосыңыз.

Түпнұсқаларды компьютерге сканерлеу

Ескертпе:

Бұл мүмкіндікті пайдалану үшін компьютерге келесі қолданбалар орнатылғанын тексеріңіз.

- Epson ScanSmart (Windows 7 немесе одан кейінгі нұсқасы не OS X El Capitan немесе одан кейінгі нұсқасы)*
- Epson Event Manager (Windows Vista/Windows XP немесе OS X Yosemite/OS X Mavericks/OS X Mountain Lion/Mac OS X v10.7.x/Mac OS X v10.6.8)*
- Epson Scan 2 (сканер функциясын пайдалану үшін қажетті қолданба)*

Орнатылған қолданбаларды тексеру үшін келесі бөлімді қараңыз.

*Windows 10: іске қосу түймесін басып, **Epson Software** қалтасын > **Epson ScanSmart** және **EPSON** қалтасын > **Epson Scan 2** қалтасын таңдаңыз.*

Windows 8.1/Windows 8: іздеу жолағына бағдарлама атын енгізіп, көрсетілген белгішені таңдаңыз.

*Windows 7: бастау түймесін басыңыз, содан соң **Барлық бағдарлама** параметрін таңдаңыз. Содан соң, **Epson Software** қалтасын > **Epson ScanSmart** және **EPSON** қалтасын > **Epson Scan 2** қалтасын таңдаңыз.*

*Windows Vista/Windows XP: бастау түймесін басыңыз, содан соң **Барлық бағдарламалар** немесе **Бағдарламалар** тармағын таңдаңыз. Содан соң, **Epson Software** қалтасын > **Epson Event Manager** және **EPSON** қалтасын > **Epson Scan 2** қалтасын таңдаңыз.*

*Mac OS: **Өту** > **Қолданбалар** > **Epson Software** тармағын таңдаңыз.*

1. Түпнұсқаларды қойыңыз.

[“Түпнұсқаларды орналастыру” бетте 40](#)

2. Басқару тақтасындағы **Сканерлеу** > **Компьютер** параметрін таңдаңыз.

3. Сканерленген кескіндерді сақтайтын компьютерді таңдаңыз.

4. Сканерлеу реттеулерін жасаңыз.

- Таңдау әрекеті: сақтау әдісін таңдаңыз.

Windows 7 немесе одан кейінгі нұсқасын не OS X El Capitan немесе одан кейінгі нұсқасын пайдаланғанда: кескіндерді сақтау алдында компьютердегі сканерленген кескінді алдын ала қарау үшін **Компьютерде алдын ала көру** параметрін таңдаңыз.

- 2 жақты: түпнұсқаның екі жағында сканерлеңіз.

5.  түймесін түртіңіз.



Windows 7 немесе кейінгі нұсқасын не OS X El Capitan немесе кейінгі нұсқасын пайдаланғанда: Epson ScanSmart қолданбасы компьютерде автоматты түрде іске қосылып, сканерлеу басталады.

Ескертпе:

- Бағдарламалық құралдың толық пайдалану ақпаратын Epson ScanSmart анықтамасынан қараңыз. Анықтаманы ашу үшін Epson ScanSmart экранындағы **Help** түймесін басыңыз.*

- Сканерлеуді принтерден ғана емес, Epson ScanSmart қолданбасы арқылы компьютерден де бастауға болады.*

Түпнұсқаларды жад құрылғысына сканерлеу

1. Түпнұсқаларды қойыңыз.
[“Түпнұсқаларды орналастыру” бетте 40](#)
2. Жад құрылғысын принтерге салыңыз.
[“Сыртқы USB құрылғысын енгізу” бетте 44](#)
3. Басқару тақтасындағы **Сканерлеу > Жад құрылғысы** параметрін таңдаңыз.
4. Сканерлеу реттеулерін жасаңыз.
[“Жад құрылғысына сканерлеуге арналған негізгі мәзір опциялары” бетте 119](#)
[“Жад құрылғысына сканерлеуге арналған кеңейтілген мәзір опциялары” бетте 120](#)
Ескертпе:
Параметрлерді алдын ала орнату ретінде сақтау үшін  түймесін таңдаңыз.
5.  түймесін түртіңіз.

Жад құрылғысына сканерлеуге арналған негізгі мәзір опциялары

Ескертпе:

Жасаған басқа реттеулерге байланысты элементтер қолжетімді болмауы мүмкін.

Ақ ж/е қара/Түс

Монохромды немесе түсті етіп сканерлеуді таңдаңыз.

Файл пішімі:

Сканерленген кескінді сақтайтын пішімді таңдаңыз.

Қысым коэффициенті:

Сканерленген кескінді қаншалықты сығу керектігін таңдаңыз.

PDF параметрлері:

Сақтау пішімінің параметрі ретінде PDF форматын таңдаған кезде, PDF файлдарын қорғау үшін осы параметрлерді пайдаланыңыз.

Ашқан кезде құпия сөзді талап ететін PDF файлын жасау үшін Құжатты ашу құпиясөзі параметрін орнатыңыз. Басып шығарғанда немесе өңдегенде құпия сөзді талап ететін PDF файлын жасау үшін Рұқсаттар құпиясөзі параметрін орнатыңыз.

Ажыратымдылық:

Сканерлеу ажыратымдылығын таңдаңыз.

2 жақты:

Түпнұсқаның екі жағын да сканерлеңіз.

Бағдар (түпн.):

Түпнұсқаның бағытын таңдаңыз.

Түптеу (түпн.):

Түпнұсқаның байланыстыру бағытын таңдаңыз.

Скан. айма.:

Сканерлеу аймағын таңдаңыз. Сканерлеу барысында мәтіннің немесе кескіннің айналасынан ақ бос орынды қиып алу үшін **Автоматты түрде кесу** параметрін таңдаңыз. Сканер әйнегінің ең көп аумағын сканерлеу үшін **Максималды аймақ** параметрін таңдаңыз.

Бағдар (түпн.):

Түпнұсқаның бағытын таңдаңыз.

Түпнұсқа түрі:

Түпнұсқаңыздың түрін таңдаңыз.

Жад құрылғысына сканерлеуге арналған кеңейтілген мәзір опциялары

Ескертпе:

Жасаған басқа реттеулерге байланысты элементтер қолжетімді болмауы мүмкін.

Бағдар (түпн.):

Түпнұсқаның бағытын таңдаңыз.

Интенсивтілік:

Сканерленген кескіннің контрастын таңдаңыз.

Көлеңкені жою:

Сканерленген кескінде көрсетілетін түпнұсқаның көлеңкелерді алып тастайды.

Жақтау:

Түпнұсқаның жиегіндегі көлеңкелерді алып тастайды.

Ортаңғы жағы:

Буклеттің біріктіру жиегінің көлеңкелерін алып тастайды.

Тесілген саңыл-ды алу:

Сканерленген кескінде көрсетілетін тесілген саңылауларды алып тастайды. Оң жақтағы ұяшыққа мәнді енгізу арқылы тесілген саңылауларды өшіру үшін аймақты көрсетуге болады.

Жою күйі:

Тесілген саңылауларды алып тастау үшін күйді таңдаңыз.

Бағдар (түпн.):

Түпнұсқаның бағытын таңдаңыз.

Файл аты:

Файл атауының префиксі:

Әріптер және сандардың таңбалары мен белгілері арқылы кескіндердің атауы үшін префикс енгізіңіз.



- Күн қосу:
Күнді файл атауына қосыңыз.
- Уақыт қосу:
Уақытты файл атауына қосыңыз.

Түпнұсқаларды бұлтқа сканерлеу

Бұл мүмкіндікті пайдаланудың алдында реттеулерді Epson Connect мүмкіндігі арқылы жасауға болады. Мәліметтер алу үшін келесі Epson Connect порталының веб-сайтынан қараңыз.

<https://www.epsonconnect.com/>

<http://www.epsonconnect.eu> (тек Еуропа)

1. Түпнұсқаларды қойыңыз.
“Түпнұсқаларды орналастыру” бетте 40
2. Басқару тақтасындағы **Сканерлеу > Бұлт** параметрін таңдаңыз.
3. Экранның жоғарғы жағындағы  параметрін таңдап, орынды таңдаңыз.
4. Сканерлеу реттеулерін жасаңыз.
“Бұлтқа сканерлеуге арналған негізгі мәзір опциялары” бетте 121
“Бұлтқа сканерлеуге арналған кеңейтілген мәзір опциялары” бетте 122
Ескертпе:
Параметрлерді алдын ала орнату ретінде сақтау үшін  түймесін таңдаңыз.
5.  түймесін түртіңіз.

Бұлтқа сканерлеуге арналған негізгі мәзір опциялары

Ескертпе:

Жасаған басқа реттеулерге байланысты элементтер қолжетімді болмауы мүмкін.

Ақ ж/е қара/Түс

Монохромды немесе түсті етіп сканерлеуді таңдаңыз.

Файл пішімі:

Сканерленген кескінді сақтайтын пішімді таңдаңыз.

2 жақты:

Түпнұсқаның екі жағын да сканерлеңіз.

Бағдар (түпн.):

Түпнұсқаның бағытын таңдаңыз.

Түптеу (түпн.):

Түпнұсқаның байланыстыру бағытын таңдаңыз.

Скан. айма.:

Сканерлеу аймағын таңдаңыз. Сканерлеу барысында мәтіннің немесе кескіннің айналасынан ақ бос орынды қиып алу үшін **Автоматты түрде кесу** параметрін таңдаңыз. Сканер әйнегінің ең көп аумағын сканерлеу үшін **Максималды аймақ** параметрін таңдаңыз.

Бағдар (түпн.):

Түпнұсқаның бағытын таңдаңыз.

Бұлтқа сканерлеуге арналған кеңейтілген мәзір опциялары

Ескертпе:

Жасаған басқа реттеулерге байланысты элементтер қолжетімді болмауы мүмкін.

Түпнұсқа түрі:

Түпнұсқаңыздың түрін таңдаңыз.

Бағдар (түпн.):

Түпнұсқаның бағытын таңдаңыз.

Интенсивтілік:

Сканерленген кескіннің контрастын таңдаңыз.

Көлеңкені жою:

Сканерленген кескінде көрсетілетін түпнұсқаның көлеңкелерді алып тастайды.

Жақтау:

Түпнұсқаның жиегіндегі көлеңкелерді алып тастайды.

Ортаңғы жағы:

Буклеттің біріктіру жиегінің көлеңкелерін алып тастайды.

Тесілген саңыл-ды алу:

Сканерленген кескінде көрсетілетін тесілген саңылауларды алып тастайды. Оң жақтағы ұяшыққа мәнді енгізу арқылы тесілген саңылауларды өшіру үшін аймақты көрсетуге болады.

Жою күйі:

Тесілген саңылауларды алып тастау үшін күйді таңдаңыз.

Бағдар (түпн.):

Түпнұсқаның бағытын таңдаңыз.

WSD арқылы сканерлеу

Ескертпе:

- Бұл мүмкіндік тек Windows 10/Windows 8.1/Windows 8/Windows 7/Windows Vista жүйесі орнатылған компьютерлер үшін қол жетімді.
- Егер Windows 7/Windows Vista жүйесін пайдаланатын болсаңыз, осы мүмкіндікті пайдалана отырып, компьютерді алдын ала орнатуыңыз қажет.

["WSD портын орнату" бетте 123](#)

1. Түпнұсқаларды қойыңыз.
["Түпнұсқаларды орналастыру" бетте 40](#)
2. Басқару тақтасындағы **Сканерлеу > WSD** параметрін таңдаңыз.
3. Компьютерді таңдаңыз.
4.  түймесін түртіңіз.

WSD портын орнату

Бұл бөлімде WSD портын Windows 7/Windows Vista үшін орнату әдісі сипатталады.

Ескертпе:

Windows 10/Windows 8.1/Windows 8 үшін WSD порты автоматты түрде орнатылады.

WSD портын орнату үшін келесілер қажет.

- Принтер мен компьютер желіге қосылған.
- Принтер драйвері компьютерге орнатылған.

1. Принтерді іске қосыңыз.
2. Бастау түймесін басыңыз, сонан соң компьютердегі **Желі** түймесін басыңыз.
3. Принтерді тінтуірдің оң жағымен басып, **Орнату** опциясын таңдаңыз.

Пайдаланушының тіркелгісін басқару экраны көрсетілгенде **Жалғастыру** түймесін басыңыз.

Жою экраны көрінсе, **Жою** түймесін басып, қайтадан бастаңыз.

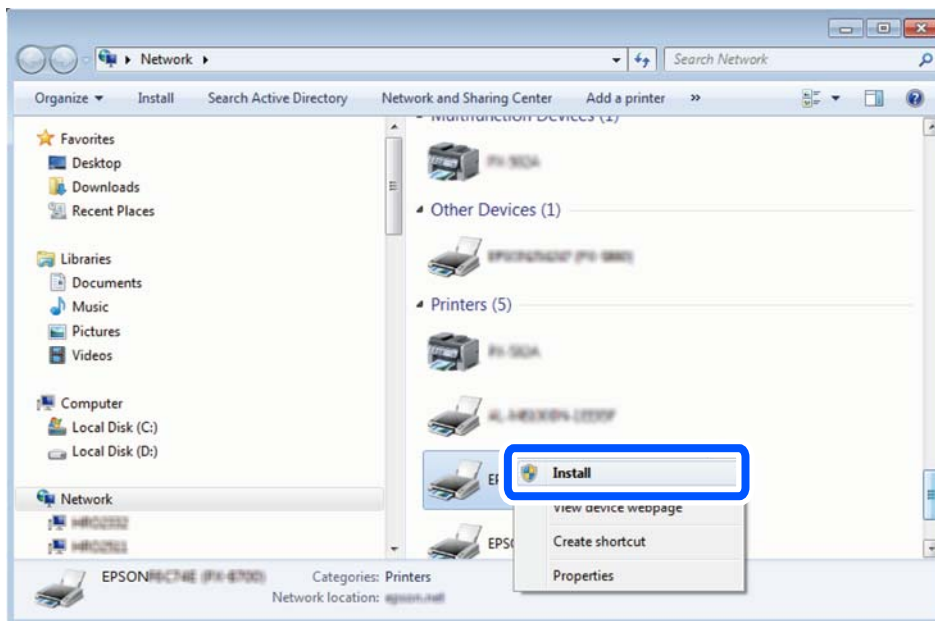

Ескертпе:

Желіде орнатылған принтер атауы мен модель атауы (EPSON XXXXXX (XX-XXXX)) желілік экранда көрсетіледі. Принтердің желіде орнатылған атауын принтердің басқару тақтасынан немесе желі күйі парағын басып шығару арқылы тексере аласыз.

4. **Құрылғыңыз пайдалануға дайын** түймесін басыңыз.

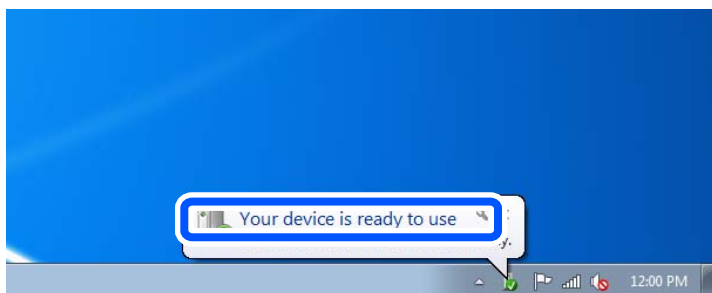

5. Хабарды тексеріп, **Жабу** түймесін басыңыз.

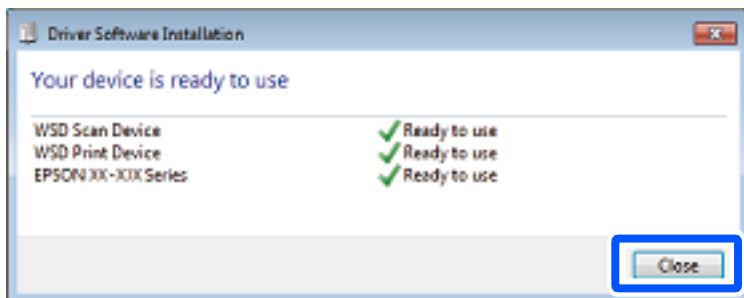

6. **Құрылғылар және принтерлер** экранын ашыңыз.
 - Windows 7
Бастау > **Басқару тақтасы** > **Аппараттық құралдар және дыбыс** (немесе **Аппараттық құралдар**) > **Құрылғылар және принтерлер** түймесін басыңыз.
 - Windows Vista
Бастау > **Басқару тақтасы** > **Аппараттық құралдар және дыбыс** > **Принтерлер** түймесін басыңыз.
7. Принтердің желідегі атауы бар белгішенің көрсетілгенін тексеріңіз.
WSD арқылы пайдаланғанда принтер атауын таңдаңыз.

Түпнұсқаларды смарт құрылғыға сканерлеу

Ескертпе:



- Сканерлеу алдында, смарт құрылғыға Epson iPrint қолданбасын орнатыңыз.
- Epson iPrint экрандарды ескертусіз өзгертуге болады.
- Epson iPrint құрамы өнімге байланысты әртүрлі болуы мүмкін.

1. Түпнұсқаларды қойыңыз.
[“Түпнұсқаларды орналастыру” бетте 40](#)
2. Epson iPrint бағдарламасын іске қосыңыз.
3. Негізгі экрандағы **Scan** түймесін түртіңіз.
4. **Scan** түймесін түртіңіз.

Ескертпе:

Сканерлеу параметрлерін орнатуға болады. Экранның жоғарғы оң жағындағы  түймесін түртіңіз.

Сканерлеу басталады.

5. Сканерленген кескінді тексеріңіз, содан соң сақтау әдісін таңдаңыз.
 - : Сканерленген кескіндерді сақтауға болатын экранды көрсетеді.
 - : Сканерленген кескіндерді электрондық пошта арқылы жіберуге болатын экранды көрсетеді.
 - : Сканерленген кескіндерді басып шығаруға болатын экранды көрсетеді.
6. Соңында, экрандағы нұсқауларды орындаңыз.

Факсты қолдану

Факстың мүмкіндіктерін пайдалану алдында.	127
Осы принтердің факс мүмкіндіктерін қарап шығу.	127
Факстарды принтер көмегімен жіберу.	132
Принтерде факстарды қабылдау.	140
Факс жіберуге арналған мәзір параметрлері.	146
Факс қорабы параметріне арналған мәзір опциялары.	151
Факс тапсырмаларына арналған күйді немесе журналдарды тексеру. . .	158
Факсты компьютерден жіберу.	160
Факстарды компьютерге қабылдау.	165

Факстың мүмкіндіктерін пайдалану алдында

Факстың функцияларын пайдаланар алдында мыналарды тексеріңіз.

- Принтер мен телефон желісі, сондай-ақ (қажеттілік жағдайында) телефон құрылғысы дұрыс жалғанғандығын тексеріңіз
- Факстың негізгі параметрлерін баптау (Факс параметрінің шебері) аяқталғанын тексеріңіз
- Басқа да қажетті Факс параметрлері баптауларының аяқталғанын тексеріңіз

Баптау әрекеттерін орындау үшін төмендегі «Қатысты ақпарат» бөлімін қараңыз.

Қатысты ақпарат

- ➔ ["Принтерді телефон желісіне қосу" бетте 443](#)
- ➔ ["Принтерді факс жіберуге және қабылдауға дайындау" бетте 446](#)
- ➔ ["Пайдалануға байланысты принтердің факс мүмкіндіктері үшін реттеулерді жасау" бетте 448](#)
- ➔ ["Нег.параметрлер" бетте 352](#)
- ➔ ["Жіберу параметрлері" бетте 354](#)
- ➔ ["Факс мүмкіндіктерін қолжетімді ету" бетте 442](#)
- ➔ ["Ортақ пайдаланылған желі қалтасын орнату" бетте 409](#)
- ➔ ["Пошта серверін конфигурациялау" бетте 405](#)
- ➔ ["Контактілерді қолжетімді ету" бетте 430](#)
- ➔ ["Пайдаланушы параметрлері" бетте 370](#)

Осы принтердің факс мүмкіндіктерін қарап шығу

Мүмкіндік: факстарды жіберу

Әдістерді жіберу

- Автоматты түрде жіберу
 - ◇ **(Жіберу)** түймесін түрту арқылы түпнұсқаны сканерлегенде, принтер алушылардың нөмірін теріп, факсты жібереді.
["Факстарды принтер көмегімен жіберу" бетте 132](#)
- Қолмен жіберу
 - Алушының нөмірін реттеу арқылы желі қосылымында қолмен тексеруді орындағанда, факсты тікелей жіберуді бастау үшін ◇ **(Жіберу)** түймесін түртіңіз.
["Алушының күйін растағаннан кейін факстарды қолмен жіберу" бетте 134](#)
["Сыртқы телефон құрылғысынан теру арқылы факстар жіберу" бетте 135](#)

Факсты жібергенде алушыны тағайындау

Пернетақта, Контактілер және **Соңғы** бөлімі арқылы алушыларды енгізуге болады.

[“Алушы” бетте 146](#)

[“Контактілерді қолжетімді ету” бетте 430](#)

Факсты жібергенде Сканерлеу параметрлері

Факстарды жібергенде **Ажыратымд.** немесе **Түпнұсқалық өлшемі (әйнек)** сияқты элементтерді таңдауға болады.

[“Сканерлеу параметрлері:” бетте 147](#)

Факсты жібергенде Факс жіберу параметрлері мүмкіндігін пайдалану

Қалыпты күйде жіберу сәтсіз аяқталғанда, **Тікелей жіберу** (үлкен құжатты тұрақты жіберу) немесе **Сақтық көшірме** сияқты **Факс жіберу параметрлері** мүмкіндігін пайдалануға болады. Факс жібергенде бірақ сақтық көшірме жасау сәтсіз аяқталса, жіберілген факстардың сақтық көшірмесінің реттеулерін жасау қажет болса, сақтық көшірме орындалғанда принтер электрондық пошта хабарландыруын автоматты түрде жібере алады.

[“Факс жіберу параметрлері:” бетте 148](#)

[“Сақтық көшірме қатесінің есебі:” бетте 362](#)

[“Пошта серверін конфигурациялау” бетте 405](#)

Мүмкіндік: факстар алу

Қабылдау режимі

Қабылдау режимі режимінде келіп түскен факстерді қабылдаудың екі тәсілі бар.

Қолмен

Басым түрде қоңырау шалуға, кейде факс жіберуге арналған

[“Қолмен әдісін пайдалану” бетте 141](#)

Авто

- Тек факс жіберуге арналған (сыртқы телефон құрылғысы қажет емес)

- Басым түрде факс жіберуге, кейде қоңырау шалуға арналған

[“Авто режимін пайдалану” бетте 142](#)

Жалғанған телефонды пайдалану арқылы факстарды алу

Сыртқы телефон құрылғысын пайдалану арқылы ғана факстарды алуға болады.

[“Нег.параметрлер” бетте 352](#)

[“Телефон құрылғысын жалғағанда реттеулерді жасау” бетте 449](#)

Алынған факстардың орындары

- ❑ Шарттарсыз шығару: әдепкі бойынша алынған факстар шарттарсыз басып шығарылады. Алынған факстардың орындарын кіріс жәшігіне, компьютерге, сыртқы жадқа, электрондық пошталарға, қалталарға немесе басқа факстарға орнатуға болады. Егер кіріс жәшігіне сақтасаңыз, экрандағы мазмұндарды тексеруге болады.

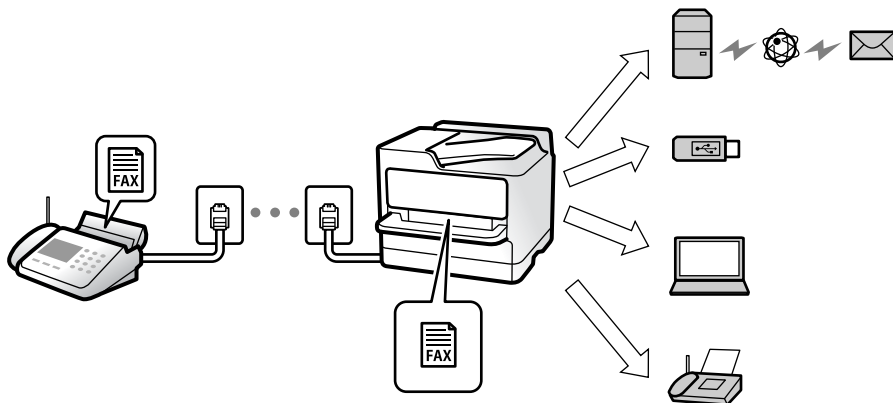

["Шартсыз сақтау/ бағытын өзгерту:" бетте 355](#)

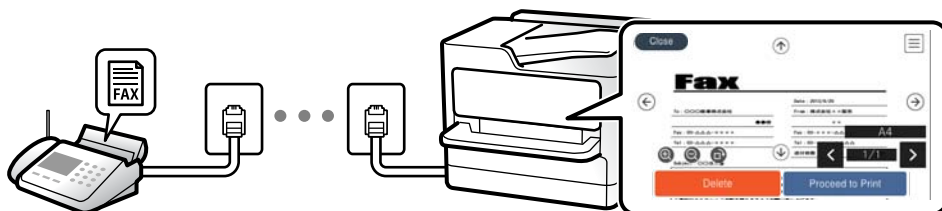

["Кіріс қалта параметрлері:" бетте 359](#)

["Принтердің СКД экранында алынған факстарды көру" бетте 145](#)

- ❑ Шарттар сәйкес келген кезде шығару: белгілі бір шарттар сәйкес болғанда, алынған факстардың орындарын кіріс жәшігіне немесе құпия жәшікке, сыртқы жадқа, электрондық поштаға, қалтаға немесе басқа факсқа орнатуға болады. Егер кіріс жәшігіне немесе құпия жәшікке сақтасаңыз, экрандағы мазмұндарды тексеруге болады.

["Шартты сақтау/бағытын өзгерту:" бетте 357](#)

["Факс туралы есеп:" бетте 149](#)

Мүмкіндік: PC-FAX жіберу/алу (Windows/Mac OS)

PC-FAX жіберу

Компьютерден факстарды жіберуге болады.

["PC to FAX Function:" бетте 355](#)

["Факс жіберуге арналған бағдарламалық құрал" бетте 339](#)

["Факсты компьютерден жіберу" бетте 160](#)

PC-FAX алу

Компьютерге факстарды алуға болады.

["Компьютерде факстарды жіберу және алу үшін параметрлерді реттеу" бетте 459](#)

["Факс жіберуге арналған бағдарламалық құрал" бетте 339](#)

["Факстарды компьютерге қабылдау" бетте 165](#)

Мүмкіндіктер: Әртүрлі факс есептері

Есепте жіберілген немесе алынған факстардың күйін тексеруге болады.



XX-XXXXXXXXX

EPSON
EXCEED YOUR VISION

Fax Communication Log

PAGE: 001/001
XXXX XX XX XX:XX PM

Name : XXXX
Fax : XXXX XX XXXX

Date	Time	Type	ID	Duration	Pages	Result
XX XX	XX:XX PM	Send	XX XXXX XXXX	00:00	000/001	No Answer
XX XX	XX:XX PM	Receive		00:37	001	OK
XX XX	XX:XX AM	Send	XXX XXX XXXX			OK

["Есеп параметрлері" бетте 362](#)

["Факс жіберу параметрлері:" бетте 148](#)

["Жіберу журналы:" бетте 149](#)

["Факс туралы есеп:" бетте 149](#)

Мүмкіндік: Факс тапсырмаларына арналған күй немесе журналдар

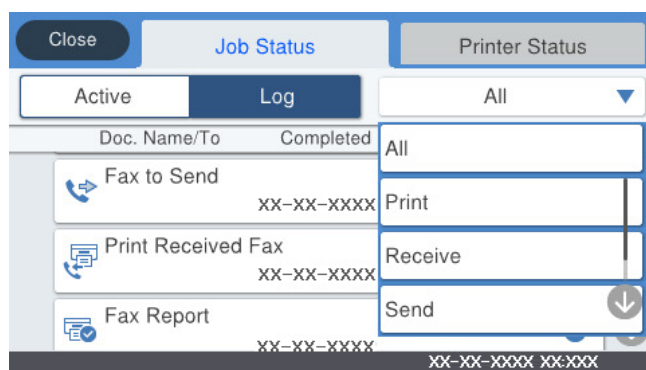

Close Job Status Printer Status

Active Log All

Doc. Name/To	Completed
Fax to Send xx-xx-xxxx	Print
Print Received Fax xx-xx-xxxx	Receive
Fax Report xx-xx-xxxx	Send

xx-xx-xxxx xx:xx

Орындалып жатқан факс тапсырмаларын тексеруге немесе тапсырмалар журналын тексеруге болады.

["Факс тапсырмаларына арналған күйді немесе журналдарды тексеру" бетте 158](#)

Мүмкіндік: Факс қорабы

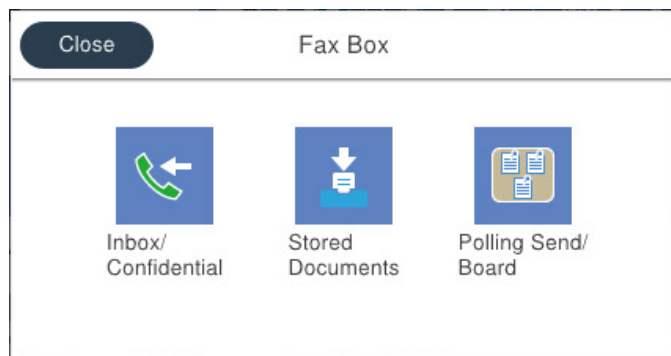

Кіріс жәшігі және құпия жәшіктер

["Кіріс қалта /Құпия" бетте 151](#)

Сақталған құжаттар жәшігі

["Сақталған құжаттар:" бетте 153](#)

Сұрау б-ша жіб./ Тақта жәшігі

["Сұрау б-ша жіб./ Тақта" бетте 154](#)

Факс жәшігі мүмкіндігіне арналған қауіпсіздік

Әр жәшікке құпиясөзді орнатуға болады.

["Мүмкіндік: Факс жіберу және қабылдау кезіндегі қауіпсіздік" бетте 131](#)

Мүмкіндік: Факс жіберу және қабылдау кезіндегі қауіпсіздік

Қате орынға жіберуді болдырмау үшін **Нөм.тік.теру б-ша шект.** сияқты көптеген қауіпсіздік мүмкіндіктерін немесе ақпараттың шығуын болдырмау үшін **Дер.рез.көш.авт.өшіру** мүмкіндігін пайдалануға болады. Принтерде әрбір факс жәшігіне арналған құпиясөзді орнатуға болады.

["Қауіпсіздік параметрлері" бетте 363](#)

["Кіріс қалта параметрлері:" бетте 359](#)

["Факс қорабы параметріне арналған мәзір опциялары" бетте 151](#)

Мүмкіндіктер: басқа пайдалы мүмкіндіктер

Қалаусыз факстарды блоктау

["Бас тарту факсы:" бетте 354](#)

Нөмір теруден кейін факстарды алу

["Телефон қоңырауын шалу арқылы факстарды алу" бетте 142](#)

[“Қабылдауды сұрау:” бетте 150](#)

Факстар жіберуге қатысты

[“Жылд.операция түймесі 1, Жылд.операция түймесі 2, Жылд.операция түймесі 3:” бетте 352](#)

[“Жылдам операция түймесі:” бетте 147](#)

Факстарды принтер көмегімен жіберу

Басқару тақтасында алушылардың факс нөмірлерін енгізу арқылы факстарды жіберуге болады.

Ескертпе:

- Факсты монохромды түрде жібергенде жібермес бұрын СКД экранында сканерленген кескінді алдын ала қарауға болады.*
- Телефон желісі дауыстық қоңырау үшін пайдаланылуы, басқа факс жіберілуі не факс алынуы кезінде 50-ге дейін монохромды факс тапсырмаларын сақтауға болады. Негізгі экрандағы **Job/Status** тармағынан сақталған факс тапсырмаларын тексеруге немесе одан бас тартуға болады.*

1. Түпнұсқаларды қойыңыз.

[“Түпнұсқаларды орналастыру” бетте 40](#)

Бір жібергенде 100 бетке дейін жіберуге болады, алайда қалған жад көлеміне байланысты тіпті 100 бетке жетпейтін факстарды жіберу мүмкін емес болуы ықтимал.

2. Негізгі экраннан **Факс** таңдаңыз.

3. Алушыны көрсетіңіз.

[“Алушыларды таңдау” бетте 133](#)

4. **Факс параметрлері** параметрін таңдап, реттеулерді қажетінше жасаңыз.

[“Факс параметрлері” бетте 147](#)

5. Факсты жіберу үшін  түймесін түртіңіз.

Ескертпе:

- Егер факс нөмірі бос емес не қандай да бір ақау болса, принтер автоматты түрде бір минуттан кейін қайта тереді.*
- Жіберуден бас тарту үшін  түймесін түртіңіз.*
- Түрлі-түсті факс жіберу ұзағырақ уақыт алады, себебі принтер сканерлеу мен жіберуді бір мезгілде орындайды. Принтер түсті факс жіберуі кезінде басқа мүмкіндіктерді пайдалану мүмкін емес.*

Қатысты ақпарат

➔ [“Факс параметрлері” бетте 147](#)

➔ [“Орындалып жатқан факс тапсырмаларын тексеру” бетте 159](#)

Алушыларды таңдау

Келесі әдістер арқылы факсты жіберу үшін **Алушы** қойындысында алушыларды көрсетуге болады.

Факс нөмірін қолмен енгізу

Пернетақта түймесін таңдап, көрсетілген экраннан факс нөмірін енгізіп, **ОК** түймесін түртіңіз.

- Нөмір теру барысында кідірісті қосу үшін (үш секунд кідіріңіз) сызықша (-) қосыңыз.
- Егер **Желі түрі** параметрінде сыртқы кіру кодын орнатсаңыз, факс нөмірінің басында нақты сыртқы кіру кодының орнына «#» (тор) енгізіңіз.

Ескертпе:

Егер факс нөмірін қолмен енгізу мүмкін болмаса, **Қауіпсіздік параметрлері** бөліміндегі **Нөм.тік.теру б-ша шект.** параметрі **Қосу** күйіне орнатылады. Контактілер тізімінен немесе жіберілген факс журналынан факс алушыларын таңдаңыз.

Контактілер тізімінен алушыларды таңдау

Контактілер параметрін таңдап, жіберу қажет алушыларды таңдаңыз. Егер жіберу қажет алушы

Контактілер бөлімінде әлі тіркелмесе, оны тіркеу үшін  белгішесін түртіңіз.

Жіберілген факс журналынан алушыларды таңдау

Соңғы параметрін таңдап, алушыны таңдаңыз.

Алушы қойындысындағы тізімнен алушыларды таңдау

Параметрлер > Контактілер реттеушісі > Жиі тармағында тіркелген тізімнен алушыны таңдап алыңыз.

Ескертпе:

Енгізілген алушыларды жою үшін факс нөмірінің түймесін немесе СҚД экранындағы алушылардың нөмірін түрту арқылы алушылардың тізімін көрсетіп, тізімнен алушыны таңдап, **Жою** параметрін таңдаңыз.

Қатысты ақпарат









- ➔ [“Контактілерді қолжетімді ету” бетте 430](#)
- ➔ [“Алушы” бетте 146](#)

Факс жіберудің түрлі жолдары

Сканерленген кескінді тексергеннен кейін факсты жіберу

Факсты жіберу алдында СҚД экранында сканерленген кескінді алдын ала қарауға болады. (Тек монохромды факстар)

1. Түпнұсқаларды қойыңыз.
[“Түпнұсқаларды орналастыру” бетте 40](#)
2. Негізгі экраннан **Факс** таңдаңыз.

3. Алушыны көрсетіңіз.
“Алушыларды таңдау” бетте 133
4. **Факс параметрлері** параметрін таңдап, реттеулерді қажетінше жасаңыз.
“Факс параметрлері” бетте 147
5. Сканерленген құжат кескінін сканерлеу, тексеру үшін факстың жоғарғы экранындағы  түймесін түртіңіз.
6. **Жіберуді бастау** параметрін таңдаңыз. Кері жағдайда, **Бол-мау** параметрін таңдаңыз
 -     : Экранды көрсеткілердің бағытымен жылжытады.
 -   : Кішірейтеді және үлкейтеді.
 -   : Алдыңғы не келесі бетке жылжиды.

Ескертпе:

- Тікелей жіберу** қосылған кезде алдын ала көріністі көру мүмкін емес.
- Алдын ала қарау экраны **Параметрлер > Жалпы параметрлер > Факс параметрлері > Жіберу параметрлері > Факсті алдын ала көру уақыты** бөлімінде орнатылған уақыт бойы әрекетсіз тұрса, факс автоматты түрде жіберіледі.
- Кескін сапасы алушының құрылғысы мүмкіндіктеріне байланысты алдын ала қаралған көріністен өзгеше болуы мүмкін.

Алушының күйін растағаннан кейін факстарды қолмен жіберу

Теру, байланыс құру және жіберу кезінде принтер динамигі арқылы дыбыстар немесе дауыстар шыққанда факс жіберуге болады.

1. Негізгі экраннан **Факс** таңдаңыз.
2. **Факс параметрлері** қойындысында қажетті параметрлерді реттеңіз.
3. **Алушы** қойындысын ашып,  түймесін түртіп, алушыны көрсетіңіз.

Ескертпе:

Динамиктің дыбыс қаттылығын реттеуге болады.

4. Факс дыбысын естігенде, СҚД экранының жоғарғы оң жақ бұрышындағы **Жіберу/ Қабылдау** параметрін таңдап, содан соң **Жіберу** параметрін таңдаңыз.

Ескертпе:

Факсты факс анықтама қызметінен алған кезде аудио нұсқаулықты естисіз, принтер жұмыстарын орындау үшін нұсқаулықты орындаңыз.

5. Факсты жіберу үшін  түймесін түртіңіз.

Қатысты ақпарат

➔ “Факс параметрлері” бетте 147

Сыртқы телефон құрылғысынан теру арқылы факстар жіберу

Факс жібермей тұрып телефон арқылы сөйлескіңіз келсе немесе алушының факс құрылғысы факсқа автоматты қосылмаса, факсты қосылған телефонды теру арқылы жіберуге болады.

1. Қосылған телефон тұтқасын көтеріп, телефон арқылы алушының факс нөмірін теріңіз.

Ескертпе:

Алушы телефонға жауап бергенде, алушымен сөйлесуге болады.

2. Негізгі экраннан **Факс** таңдаңыз.
3. **Факс параметрлері** бөлімінде қажетті реттеулерді жасаңыз.

["Факс параметрлері" бетте 147](#)

4. Факс үні шыққан кезде  түймесін түртіп, тұтқаны көтеріңіз.

Ескертпе:

Нөмірді қосылған телефон арқылы терген кезде факсты жіберу ұзағырақ уақыт алады, себебі принтер сканерлеу мен жіберуді бір мезгілде орындайды. Факс жіберу кезінде басқа мүмкіндіктерді пайдалану мүмкін емес.

Қатысты ақпарат

➔ ["Факс параметрлері" бетте 147](#)

Факстарды сұрау бойынша жіберу (Сұрау б-ша жіберу/ Хаб.тақт. жәшігі мүмкіндігін пайдалану)

Егер принтерде монохромды құжатты алдын ала сақтасаңыз, сақталған құжатты сұрау алу мүмкіндігі бар басқа факс машинасынан сұрау бойынша жіберуге болады. Бұл мүмкіндік үшін принтерде бір Жіберуді сұрау жәшігі және 10 хабарласу тақтасының жәшігі бар. Әрбір жәшікте 100 бетке дейін бір құжат сақтауға болады. Хабарласу тақтасының жәшігін пайдалану үшін, құжатты сақтау үшін бір жәшік алдын ала тіркелуі қажет және алушының факс машинасы қосалқы мекенжай/құпиясөз мүмкіндігін қолдауы қажет.

Қатысты ақпарат

➔ ["Сұрау бойынша жіберу қалтасы параметрін орнату" бетте 135](#)

➔ ["Хабарласу тақтасы жәшігін тіркеу" бетте 136](#)

➔ ["Сұрау б-ша жіберу/ Хаб.тақт. жәшігі бөліміндегі құжатты сұрыптау" бетте 136](#)

Сұрау бойынша жіберу қалтасы параметрін орнату

Құжатты тіркеусіз **Сұрау бойынша жіберу қалтасы** жәшігінде сақтауға болады. Келесі реттеулерді қажетінше жасаңыз.

1. Негізгі экраннан **Факс қорабы** > **Сұрау б-ша жіб./ Тақта** параметрін таңдаңыз.

2. **Жіберуді сұрау** тармағын,  қойындысын таңдаңыз, содан соң **Параметрлер** бөлімін таңдаңыз.

Ескертпе:

Егер құпиясөз енгізу экраны көрсетілсе, құпиясөзді енгізіңіз.

3. **Жіберу нәт. хабарлау** сияқты тиісті реттеулерді жасаңыз.

Ескертпе:

*Егер **Қалтаны ашатын құпия сөз** бөлімінде құпиясөзді орнатсаңыз, онда жәшікті келесі ашқанда құпиясөзді енгізу сұралады.*

4. Параметрлерді қолдану үшін **OK** параметрін таңдаңыз.

Қатысты ақпарат

➔ [“Жіберуді сұрау:” бетте 154](#)

Хабарласу тақтасы жәшігін тіркеу

Құжатты алдын ала сақтау үшін кітапша тақтасының жәшігін тіркеу керек. Жәшікті тіркеу үшін төмендегі қадамдарды орындаңыз.

1. Негізгі экраннан **Факс қорабы > Сұрау 6-ша жіб./ Тақта** параметрін таңдаңыз.
2. **Тіркелмеген хабарландыру тақтасы** деп аталатын жәшіктерінің біреуін таңдаңыз.

Ескертпе:

Егер құпиясөз енгізу экраны көрсетілсе, құпиясөзді енгізіңіз.

3. Экрандағы элементтерге реттеуге жасаңыз.

Аты (қажет) бөлімінде атауды енгізіңіз

Қосалқы мекенжай(SEP) бөлімінде қосалқы мекенжайды енгізіңіз

Құпия сөз (PWD) бөлімінде құпиясөзді енгізіңіз

4. **Жіберу нәт. хабарлау** сияқты тиісті реттеулерді жасаңыз.

Ескертпе:

*Егер **Қалтаны ашатын құпия сөз** бөлімінде құпиясөзді орнатсаңыз, онда жәшікті келесі ашқанда құпиясөзді енгізу сұралады.*

5. Параметрлерді қолдану үшін **OK** параметрін таңдаңыз.

Параметрлерді өзгерту немесе тіркелген жәшіктерді жою экранын көрсету үшін, өзгерту/жою қажет жәшікті таңдап,  белгішесін түртіңіз.

Қатысты ақпарат

➔ [“Тіркелмеген хабарландыру тақтасы:” бетте 156](#)

Сұрау 6-ша жіберу/ Хаб.тақт. жәшігі бөліміндегі құжатты сұрыптау

1. Негізгі экранда **Факс қорабы** тармағын таңдаңыз, содан кейін **Сұрау 6-ша жіб./ Тақта** тармағын таңдаңыз.

2. **Жіберуді сұрау** немесе бұрыннан тіркелген хабарландыру тақтасының жәшіктерін түртіңіз. Егер құпия сөз енгізу экраны көрсетілсе, жәшікті ашу үшін құпия сөзді енгізіңіз.
3. **Құжат қосу** түймесін түртіңіз.
4. Көрсетілетін факстың жоғарғы экранында факс параметрлерін тексеріңіз, содан соң құжатты сканерлеу және сақтау үшін  түймесін түртіңіз.

Сақтаған құжатты тексеру үшін негізгі экрандағы **Факс қорабы > Сұрау 6-ша жіб./ Тақта** параметрін таңдап, тексеру қажет бар жәшікті таңдаңыз, содан соң **Құжатты тексеру** түймесін түртіңіз. Көрсетілетін экранда сканерленген құжатты көруге, басып шығаруға немесе жоюға болады.

Қатысты ақпарат

➔ [“Әрбір тіркелген хабарласу тақтасы” бетте 156](#)

Монохромды құжаттың көптеген беттерін жіберу (Тікелей жіберу)

Факсты монохромды жібергенде сканерленген құжат уақытша принтер жадына сақталады. Сондықтан көп бетті жіберу принтердің жадының бітуіне немесе факсты жіберуді тоқтатуына әкелуі мүмкін. **Тікелей жіберу** мүмкіндігін қосу арқылы мұның алдын алуға болады, алайда факс жіберу үшін уақыт көбірек кетуі мүмкін, себебі принтер сканерлеу мен жіберуді бір мезгілде орындайды. Бұл мүмкіндікті тек бір ғана алушы болғанда пайдалануға болады.

Мәзірге кіру

Мәзірді төмендегі принтердің басқару тақтасынан табуға болады.

Факс > Факс параметрлері Тікелей жіберу.

Факсты қалау бойынша жіберу (Жіберу артықшылығы)

Шұғыл құжатты жіберуді күтіп тұрған басқа құжаттардың алдында жіберуге болады.

Ескертпе:

Келесілердің бірі орындалып жатқанда құжатты өз қалауыңызша жіберу мүмкін болмайды, себебі принтер басқа факсты ала алмайды.

- Монохромды факсты қосылған **Тікелей жіберу** мүмкіндігімен жіберу
- Түсті факс жіберу
- Қосылған телефон көмегімен факс жіберу
- Компьютерден жіберілген факсты жіберу (жадтан жіберілгенді қоспағанда)

Мәзірге кіру

Мәзірді төмендегі принтердің басқару тақтасынан табуға болады.

Факс > Факс параметрлері Жіберу артықшылығы.

Қатысты ақпарат

➔ [“Факс тапсырмаларына арналған күйді немесе журналдарды тексеру” бетте 158](#)

Факстарды күннің көрсетілген уақытында монохромды күйде жіберу (Факсты кейін жіберу)

Факсты белгіленген уақытта жіберуге орнатуыңызға болады. Жіберу уақыты көрсетілетін кезде тек монохромды факстарды ғана жіберуге болады.

Мәзірге кіру

Мәзірді төмендегі принтердің басқару тақтасынан табуға болады.

Факс > Факс параметрлері

Факсты кейін жіберу мүмкіндігін қосыңыз, содан соң факс жіберілетін күннің уақытын көрсетіңіз.

Ескертпе:

*Принтер келіп түсудің көрсетілген уақытында күтіп тұрғанда факстан бас тарту үшін, оны негізгі экрандағы **Job/Status** параметрінен бас тартыңыз.*

Қатысты ақпарат

➔ [“Факс тапсырмаларына арналған күйді немесе журналдарды тексеру” бетте 158](#)

ADF көмегімен түрлі өлшемді құжаттарды жіберу (Үздіксіз сканерлеу(ADF))

Түпнұсқаларды бірінің үстіне бірін қою арқылы немесе түпнұсқаларды өлшемдері бойынша қою арқылы факстарды жіберіп, оларды бастапқы өлшемдерінде бір құжат ретінде жіберуге болады.

Егер ADF құралына басқа өлшемді түпнұсқаларды қоятын болсаңыз, барлық түпнұсқалар олардың ішінде ең үлкен өлшеммен жіберіледі. Түпнұсқаларды олардың бастапқы өлшемдерінде жіберу үшін түпнұсқаларды араласқан өлшемдермен қоймаңыз.

1. Бірдей өлшемдегі түпнұсқалардың бірінші бумасын қойыңыз.
2. Негізгі экраннан **Факс** таңдаңыз.
3. Алушыны көрсетіңіз.
4. **Факс параметрлері** қойындысын таңдап, оны **Қосу** күйіне орнату үшін **Үздіксіз сканерлеу(ADF)** түймесін түртіңіз.
Сондай-ақ, ажыратымдылық пен жіберу әдісі сияқты параметрлерді қажетінше жасаңыз.
5.  түймесін (**Жіберу**) түртіңіз.

6. Түпнұсқалардың бірінші жиынтығын сканерлеу аяқталғанда және түпнұсқалардың келесі жиынтығын сканерлеуді сұрайтын хабар басқару тақтасында көрсетілгенде, келесі түпнұсқаларды орнатыңыз, содан соң **Сканерлеуді баст.** параметрін таңдаңыз.

Ескертпе:

*Егер келесі түпнұсқаларды салу сұралғаннан кейін принтер **Келесі түпнұсқа үшін күту уақыты** бөлімінде орнатылған уақыт бойы әрекетсіз тұрса, принтер құжатты сақтауды тоқтатып, оны жіберуді бастайды.*

Қосалқы мекенжай (SUB) және Құпия сөз(SID) параметрі бар факсты жіберу

Алушының факс машинасында құпия факстарды алу немесе факстарды жіберу мүмкіндігі болғанда, факстарды алушының факс машинасындағы құпия жәшіктерге немесе жіберу жәшіктеріне жіберуге болады. Алушылар оларды қауіпсіз ала алады немесе оларды көрсетілген факс орындарына қайта жібере алады.

1. Түпнұсқаларды қойыңыз.
2. Негізгі экраннан **Факс** таңдаңыз.
3. **Контактілер** параметрін таңдап, тіркелген қосалқы мекенжайы мен құпия сөзі бар алушыны таңдаңыз.
Сондай-ақ, қосалқы мекенжайы мен құпия сөзі бар алушы жіберілсе, **Соңғы** бөлімінен оны таңдауға болады.
4. **Факс параметрлері** қойындысын таңдаңыз және ажыратымдылық пен қажетінше жіберу әдісі сияқты параметрлер орнатыңыз.
5. Факс жіберіңіз.

Қатысты ақпарат

➔ [“Контактілерді қолжетімді ету” бетте 430](#)

Бірдей құжаттарды бірнеше рет жіберу

Қатысты ақпарат



- ➔ [“Факсты алушыны көрсетпей сақтау \(Фкс дер.сқт\)” бетте 139](#)
- ➔ [“Сақталған құжат мүмкіндігі арқылы факстарды жіберу” бетте 140](#)

Факсты алушыны көрсетпей сақтау (Фкс дер.сқт)

Принтерде сақталған құжаттар арқылы факстарды жіберуге болатындықтан, бірдей құжатты жиі жіберу қажет болғанда, дәл сондай құжаттарды сканерлеу уақытын үнемдеуге болады. 100 бетке дейін бір құжатты монохромды түрде сақтауға болады. Принтердің сақталған құжаттар жәшігінде 10 құжатқа дейін сақтауға болады.

Ескертпе:

Сақталған құжаттарды файл өлшемі сияқты пайдалану шарттарына байланысты 10 құжатты сақтау мүмкін емес болуы ықтимал.

1. Түпнұсқаларды қойыңыз.
2. Негізгі экраннан **Факс қорабы** таңдаңыз.
3. **Сақталған құжаттар** тармағын,  (Қалта мәзірі) қойындысын таңдаңыз, содан соң **Фкс дер.сқт** бөлімін таңдаңыз.
4. Көрсетілетін **Факс параметрлері** қойындысында ажыратымдылық сияқты параметрлерді қажетінше реттеп шығыңыз.
5. Құжатты сақтау үшін  түймесін түртіңіз.

Құжатты сақтау аяқталғаннан кейін, **Факс қорабы** > **Сақталған құжаттар** параметрін таңдап, содан соң құжаттың жәшігін түрту арқылы сканерленген кескінді алдын ала көруге немесе құжатқа арналған жәшіктің оң жағындағы  белгішесін түрту арқылы оны жоюға болады.

Қатысты ақпарат

➔ ["Сақталған құжаттар:" бетте 153](#)

Сақталған құжат мүмкіндігі арқылы факстарды жіберу

1. Негізгі экранда **Факс қорабы** тармағын таңдаңыз, содан кейін **Сақталған құжаттар** тармағын таңдаңыз.
2. Жіберу қажет құжатты таңдап, құжаттың мазмұнын тексеріңіз, содан соң **Жіберуді бастау** параметрін таңдаңыз.
Бұл құжатты жібергеннен кейін жоясыз ба? хабары көрсетілгенде, **Иә** немесе **Жоқ** параметрін таңдаңыз.
3. Алушыны көрсетіңіз.
4. **Факс параметрлері** қойындысын таңдаңыз, содан кейін жіберу әдісі сияқты параметрлерді қажетінше реттеп шығыңыз.
5. Факсты жіберу үшін  түймесін түртіңіз.

Қатысты ақпарат

➔ ["Сақталған құжаттар:" бетте 153](#)

➔ ["Факс тапсырмаларына арналған күйді немесе журналдарды тексеру" бетте 158](#)

Принтерде факстарды қабылдау

Егер принтер телефон желісіне жалғанса және негізгі параметрлер Факс параметрінің шебері мүмкіндігі арқылы аяқталса, факстарды алуға болады.

Алынған факстарды сақтауға, оларды принтердің экранында тексеруге және оларды қайта жіберуге болады.

Алынған факс принтердің бастапқы параметрлерінде басып шығарылады.

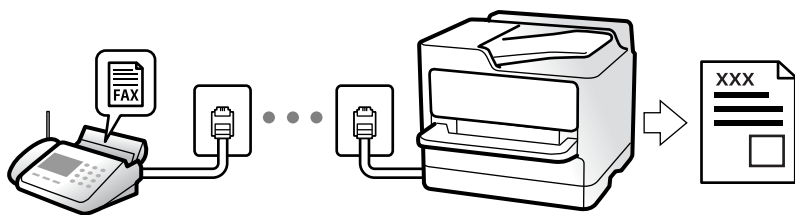

Факс параметрлерінің күйін тексеру қажет болғанда, **Факс** >  (Қосымша) > **Факс туралы есеп** > **Факс парам-ң тізімі** параметрін таңдау арқылы **Факс парам-ң тізімі** парағын басып шығарыңыз.

Қатысты ақпарат

➔ [“Қосымша” бетте 149](#)

Кіріс факстарды қабылдау

Қабылдау режимі бөлімінде екі опция бар.

Қатысты ақпарат

➔ [“Қолмен әдісін пайдалану” бетте 141](#)

➔ [“Авто режимін пайдалану” бетте 142](#)

Қолмен әдісін пайдалану

Бұл режимі, негізінен, телефон қоңырауларын жасауға арналған, бірақ факс жіберуге де болады.

Факстар қабылдау

Телефон қоңырау шалған кезде, тұтқаны көтеру арқылы қоңырауға қолмен жауап беруге болады.

Факс сигналы (бод) естілгенде:

Принтердің негізгі экранында **Факс** бөлімін таңдап, **Жіберу/ Қабылдау** > **Қабылдау** параметрін таңдаңыз, содан соң  түймесін түртіңіз. Содан соң, тұтқаны қойыңыз.

Егер қоңырау дауыстық қоңырауға арналса:

телефонға қалыпты түрде жауап беруге болады.

Факстарды тек жалғанған телефон арқылы алу

Қашықтан қабылдау параметрі орнатылғанда, жай ғана **Бастау коды** параметрін енгізу арқылы факстарды алуға болады.

Телефон қоңырау шалғанда тұтқаны көтеріңіз. Факс дыбысын (бод) естігенде, екі цифрді **Бастау коды** теріп, тұтқасын көтеріңіз. Егер бастау кодын білмесеңіз, әкімшіден сұраңыз.

Авто режимін пайдалану

Бұл режим желіні келесі мақсаттарға пайдалануға мүмкіндік береді.

- Желіні факске ғана пайдалану (сыртқы телефон қажет емес)
- Желіні негізінен факс жіберуге және кейде телефон қоңырауларына пайдалану

Факстарды сыртқы телефон құрылғысыз алу

Принтер **Жау.берг.дей.қоң.саны** бөлімінде орнатқан қоңыраулардың нөмірі аяқталғанда, факстарды алу мүмкіндігіне автоматты түрде ауыстырады.

Факстарды сыртқы телефон құрылғысымен алу

Сыртқы телефон құрылғысы бар принтер келесі тәртіпте жұмыс істейді.

- Жауап беру машинасы **Жау.берг.дей.қоң.саны** бөлімінде орнатылған қоңыраулары нөмірімен жауап бергенде:
 - Егер қоңырау факсқа арналса, принтер факстарды алуға автоматты түрде ауысады.
 - Егер қоңырау дауыстық қоңырауға арналса, жауап беру машинасы дауыстық қоңырауларды алып, дауыстық хабарларды жаза алады.
- Тұтқаны **Жау.берг.дей.қоң.саны** бөлімінде орнатылған қоңыраулар нөмірімен көтергенде:
 - Егер қоңырау факсқа арналса: **Қолмен** параметріне арналған қадамдардағыдай факсты алуға болады. Негізгі экранда **Факс** тармағын таңдаңыз, содан кейін **Жіберу/ Қабылдау > Қабылдау** тармағын таңдаңыз. Енді,  тармағын түртіңіз, тұтқаны көтеріңіз.
 - Егер қоңырау дауыстық қоңырауға арналса, телефонға қалыпты түрде жауап беруге болады.
- Қоңырау тоқтаса және принтер факстарды алуға автоматты түрде ауысқанда:
 - Егер қоңырау факсқа арналса, принтер факстарды алуды бастайды.
 - Егер қоңырау дауыстық қоңырауға арналса, телефонға жауап бере алмайсыз. Адамға сізге қайта қоңырау шалуды сұраңыз.

Ескертпе:

*Жауап беру машинасына арналған үшін қоңыраулардың нөмірін **Жау.берг.дей.қоң.саны** бөлімінде орнатылған нөмірден төмен нөмірге орнатыңыз. Керісінше жағдайда жауап беру құрылғысы дауыстық хабарларды жазып алу үшін дауыстық қоңырауларды ала алмайды. Жауап беру машинасын реттеу туралы мәліметтерді жауап беру машинасымен бірге берілетін нұсқаулықты қараңыз.*

Телефон қоңырауын шалу арқылы факстарды алу

Факс нөмірін теру арқылы басқа факс құрылғысында сақталған факсты алуға болады.

Қатысты ақпарат

- ➔ “Алушының күйін растағаннан кейін факстарды алу” бетте 143
- ➔ “Сұрау бойынша факс алу (Қабылдауды сұрау)” бетте 143
- ➔ “Факстарды қосалқы мекенжайы (SEP) мен құпия сөзі (PWD) бар тақтадан алу (Қабылдауды сұрау)” бетте 144

Алушының күйін растағаннан кейін факстарды алу

Теру, байланыс құру және жіберу кезінде принтер динамигі арқылы дыбыстар немесе дауыстар шыққанда факс алуға болады. Аудио нұсқаулықты орындау арқылы факс анықтама қызметінен факс алғыңыз келгенде осы факсты пайдалануға болады.

1. Негізгі экраннан **Факс** таңдаңыз.
2.  түймесін түртіп, жіберушіні көрсетіңіз.

Ескертпе:

Динамиктің дыбыс қаттылығын реттеуге болады.

3. Жіберуші қоңырауға жауап бергенше күтіңіз. Факс дыбысын естігенде, СҚД экранының жоғарғы оң жақ бұрышындағы **Жіберу/ Қабылдау** параметрін таңдап, содан соң **Қабылдау** параметрін таңдаңыз.

Ескертпе:

Факсты факс анықтама қызметінен алған кезде аудио нұсқаулықты естисіз, принтер жұмыстарын орындау үшін нұсқаулықты орындаңыз.

4.  түймесін түртіңіз.

Сұрау бойынша факс алу (Қабылдауды сұрау)

Факс нөмірін теру арқылы басқа факс құрылғысында сақталған факсты алуға болады. Құжатты факс ақпарат қызметінен қабылдау үшін бұл мүмкіндікті пайдаланыңыз.

Ескертпе:

- Факс ақпаратының қызметінде құжатты қабылдау үшін орындалатын дыбыстық бағдарлау мүмкіндігі болмаса, бұл мүмкіндікті қолдану мүмкін болмайды.
- Дыбыстық бағдарлау қолданылатын факс ақпарат қызметінен құжатты қабылдау үшін **Байлан.жоқ** мүмкіндігін немесе қосылған телефонды қолданыңыз және дауыстық бағдарлау қадамдарын орындау арқылы телефон және принтерді басқарыңыз.

1. Негізгі экраннан **Факс** таңдаңыз.
2.  (Қосымша) түймесін түртіңіз.
3. **Кеңейтілген факс** параметрін таңдаңыз.
4. Бұны **Қосу** күйіне орнату үшін **Қабылдауды сұрау** жәшігін түртіңіз.
5. **Жабу** түймесін түртіп, **Жабу** параметрін қайта түртіңіз.
6. Факс нөмірін енгізіңіз.

Ескертпе:

*Егер факс нөмірін қолмен енгізу мүмкін болмаса, **Нөм.тік.теру б-ша шект.** бөліміндегі **Қауіпсіздік параметрлері** параметрі **Қосу** күйіне орнатылады. Контактілер тізімінен немесе жіберілген факс журналынан факс алушыларын таңдаңыз.*



7.  түймесін түртіңіз.

Қатысты ақпарат

→ [“Қабылдауды сұрау:” бетте 150](#)

Факстарды қосалқы мекенжайы (SEP) мен құпия сөзі (PWD) бар тақтадан алу (Қабылдауды сұрау)

Жіберушінің нөмірін теру арқылы факстарды факс машинасында сақталған тақтадан қосалқы мекенжай (SEP) мен құпия сөз (PWD) мүмкіндігі арқылы алуға болады. Бұл мүмкіндікті пайдалану үшін, контактілер тізіміндегі қосалқы мекенжай (SEP) мен құпия сөз (PWD) бар контактіні алдын ала тіркеңіз.

1. Негізгі экраннан **Факс** таңдаңыз.
2.  (Қосымша) параметрін таңдаңыз.
3. **Кеңейтілген факс** параметрін таңдаңыз.
4. Мұны **Қабылдауды сұрау** күйіне орнату үшін **Қосу** түймесін түртіңіз.
5. **Жабу** түймесін түртіп, **Жабу** параметрін қайта түртіңіз.
6. **Контактілер** параметрін таңдаңыз, тағайындау тақтасын сәйкестендіру үшін тіркелген қосалқы мекенжай (SEP) мен құпия сөз (PWD) бар контактіні таңдаңыз.
7.  түймесін түртіңіз.

Қатысты ақпарат

- [“Контактілерді қолжетімді ету” бетте 430](#)
- [“Контактілерді қолжетімді ету” бетте 430](#)
- [“Сыртқы телефон құрылғысынан теру арқылы факстар жіберу” бетте 135](#)
- [“Алушының күйін растағаннан кейін факстарды алу” бетте 143](#)
- [“Қосымша” бетте 149](#)

Алынған факстарды сақтау және қайта жіберу

Мүмкіндіктердің жиынтығы

Ұйымыңызда принтер әкімшісі болса, принтерді параметрлерінің күйін тексеру үшін әкімшіге хабарласыңыз.

Принтерде алынған факстарды сақтау

Алынған факстарды принтерде сақтауға болады және оларды принтердің экранынан көруге болады. Басып шығару қажет факстарды ғана басып шығаруға немесе қажет емес факстарды жоюға болады.

Алынған факстарды принтерден басқа орындарға сақтау және/немесе қайта жіберу

Келесілерді орындар ретінде орнатуға болады.

- Компьютер (PC-FAX алу)
- Сыртқы жад құрылғысы
- Электрондық пошта мекенжайы
- Желідегі ортақ қалта
- Басқа факс машинасы

Ескертпе:

- PDF пішімінде сақталған факс деректері.
- Түсті құжаттарды басқа факс машинасына жіберу мүмкін емес. Олар жіберу сәтсіз аяқталған құжаттар ретінде өңделеді.

Алынған факстарды қосалқы мекенжай және құпиясөз сияқты шарттары бойынша сұрыптау

Алынған факстарды кіріс жәшігіне немесе хабарласу тақтасы жәшіктеріне сұрыптауға және сақтауға болады. Сондай-ақ, алынған факстарды принтерден басқа орындарға қайта жіберуге болады.

- Электрондық пошта мекенжайы
- Желідегі ортақ қалта
- Басқа факс машинасы

Ескертпе:

- PDF пішімінде сақталған факс деректері.
- Түсті құжаттарды басқа факс машинасына жіберу мүмкін емес. Олар жіберу сәтсіз аяқталған құжаттар ретінде өңделеді.
- Принтерде орнатылған сақтау/қайта жіберу шарттарын басып шығаруға болады. Негізгі экранда **Факс тармағын таңдаңыз**, содан кейін  (Қосымша) > **Факс туралы есеп** > **Шартты сақтау/бағ. өзгерту тіз.** тармағын таңдаңыз.
- Ұйымыңызда принтер әкімшісі болса, сақтау/қайта жіберу шарттарын орнату және өзгерту үшін әкімшіге хабарласыңыз.
Әкімші үшін, ақпаратты параметрлерді тексеру немесе өзгерту мақсатында төмендегі «Қатысты ақпарат» тармағын қараңыз.

Қатысты ақпарат

- ➔ “Алынған факстарды сақтау және қайта жіберу үшін реттеулерді жасау” бетте 450
- ➔ “Белгілі бір шарттары бар алынған факстарды сақтау және қайта жіберу үшін реттеулерді жасау” бетте 454
- ➔ “Қосымша” бетте 149
- ➔ “Принтердің СКД экранында алынған факстарды көру” бетте 145

Принтердің СКД экранында алынған факстарды көру

Принтердің экранында алынған факстарды көру үшін принтердегі реттеулерді алдын ала жасау қажет.

“Факстарды алу үшін сақтау реттеулерін жасау” бетте 450





1. Негізгі экраннан **Факс қорабы** таңдаңыз.

Ескертпе:

Қабылданған факстар арасында оқылмағандар бар болса, оқылмаған құжаттар саны басты экранның  белгішесінде көрсетіледі.

2. **Кіріс қалта / Құпия** параметрін таңдаңыз.
3. Көру қажет кіріс жәшігін немесе құпия жәшігін таңдаңыз.
4. Егер кіріс жәшігі немесе құпия жәшігі құпиясөзбен қорғалса, кіріс жәшігінің құпиясөзін, құпия жәшігінің құпиясөзін немесе әкімшінің сөзін енгізіңіз.
5. Тізімнен көру керек факсты таңдаңыз.

Факс мазмұны көрсетіледі.

-  : кескінді оңға қарай 90 градусқа бұрады.
-  : экранды көрсеткілердің бағытымен жылжытады.
-  : кішірейтеді немесе үлкейтеді.
-  : алдыңғы немесе келесі бетке ауыстырады.
-  : сақтау және қайта жіберу сияқты мәзірлерді көрсетеді.
- Әрекет белгілерін жасыру үшін сол белгілерден басқа алдын ала қарау экранының кез келген жерін түртіңіз. Белгішелерді көрсету үшін қайта түртіңіз.

6. Көрген құжатты басып шығаруды не жоюы таңдаңыз да, экрандық нұсқауларды орындаңыз.



Маңызды:

Принтердің жады толып кетсе, факстарды қабылдау және жіберу өшіріледі. Оқылған немесе басып шығарылған құжаттарды жойыңыз.

Қатысты ақпарат

→ “Кіріс қалта / Құпия” бетте 151

Факс жіберуге арналған мәзір параметрлері

Алушы

Төменде сипатталғандай басқару тақтасындағы мәзірлерді таңдаңыз.

Факс > Алушы

Пернетақта:

Факс нөмірін қолмен енгізіңіз.

Контактілер:

Контактілер тізімінен алушыны таңдаңыз. Сондай-ақ, контакт қосуға немесе өңдеуге болады.

Соңғы:

Жіберілген факс журналынан алушыны таңдаңыз. Сондай-ақ, контактілер тізіміне алушыны қосуға болады.

Факс параметрлері

Төменде сипатталғандай басқару тақтасындағы мәзірлерді таңдаңыз.

Факс > Факс параметрлері

Жылдам операция түймесі:

Параметрлер > Жалпы параметрлер > Факс параметрлері > Жылдам операция түймесі бөлімінде **Жіберу журналы** және **Түпнұсқа түрі** сияқты үш жиі пайдаланылатын элементке дейін тағайындасаңыз, элементтерді **Факс параметрлері** қойындысының жоғарғы жағында көрсетеді.

Сканерлеу параметрлері:

Ажыратымд.:

Шығыс факстың ажыратымдылығын таңдаңыз. Егер ең жоғарғы ажыратымдылықты таңдасаңыз, деректер өлшемі үлкейіп, факсты жіберуге уақыт алады.

Интенсивтілік:

Шығыс факстың тығыздығын орнатады. + белгісі тығыздықты күңгірттеу етеді және - белгісі ашықтау етеді.

Түпнұсқа түрі:

Түпнұсқаңыздың түрін таңдаңыз.

Фонды жою:

Түпнұсқалы құжаттың қағаз түсін (фон түсі) анықтап, түсте жояды немесе ашығырақ етеді. Түстің күңгірттігі мен қанықтығына байланысты оны жою немесе ашығырақ ету мүмкін емес болуы ықтимал

Анықтық:

Кескін шетін кеңейтеді немесе фокустан алады. + белгісі анықтықты жақсартады және - анықтықты фокустан алады.

ADF 2 жақты:

ADF бөліміндегі түпнұсқалардың екі жағын да сканерлеп, бір түсті факс жібереді.

Үздіксіз сканерлеу(ADF):

Түпнұсқаларды бірінің үстіне бірін қою арқылы немесе түпнұсқаларды өлшемдері бойынша қою арқылы факстарды жіберіп, оларды бастапқы өлшемдерінде бір

құжат ретінде жіберуге болады. Осы мақаланың төменгі жағындағы қатысты ақпаратты қараңыз.

Түпнұсқалық өлшемі (әйнек):

Сканер әйнегі үстіне қойған түпнұсқаның өлшемін және бағытын таңдаңыз.

Түс режимі:

Түсті немесе бір түсті етіп сканерлеуді таңдаңыз.

Факс жіберу параметрлері:

Тікелей жіберу:

Түпнұсқаларды сканерлеу барысында монохромды факс жібереді. Үлкен көлемдегі беттерді жіберсеңіз де, сканерленген түпнұсқалар принтердің жадында уақытша сақталмаса, жадтың жеткіліксіз болуына байланысты принтердің қателерін болдырмауға болады. Осы мүмкіндікті пайдаланып жіберуге кететін уақыт осы мүмкіндікті пайдаланбай жіберуге кететін уақытта көп уақытты алатынын ескеріңіз. Осы мақаланың төменгі жағындағы қатысты ақпаратты қараңыз.

Келесі жағдайларда осы мүмкіндікті пайдалану мүмкін емес:

- Факсты **ADF 2 жақты** опциясы арқылы жіберу
- Факсты бірнеше алушыға жіберу

Жіберу артықшылығы:

Жіберілуін күтетін басқа факстардан бұрын ағымдағы факсты жібереді. Осы мақаланың төменгі жағындағы қатысты ақпаратты қараңыз.

Факсты кейін жіберу:

Факсты сіз көрсеткен уақытта жібереді. Осы опциясын пайдаланған кезде тек бір түсті факс қолжетімді болады. Осы мақаланың төменгі жағындағы қатысты ақпаратты қараңыз.

Жіберуші ақпаратын қосу:

- Жіберуші ақпаратын қосу

Шығыс факста үстіңгі деректеме ақпаратын (жіберуші аты мен факс нөмірі) қосу қажет орынды немесе ақпаратты қоспауды таңдаңыз.

- **Өшірулі:** Үстіңгі деректеме ақпараты жоқ факсты жібереді.

- **Кескін сыртында:** Факстың жоғарғы ақ жақтауындағы үстіңгі деректеме ақпараты бар факсты жібереді. Бұл үстіңгі деректемені сканерленген кескінмен қабаттасуынан қорғайды, бірақ алушыдан қабылданған факс түпнұсқалардың өлшеміне байланысты екі парақта басып шығарылуы мүмкін.

- **Кескін ішінде:** Сканерленген кескіннің жоғарғы жағынан шамамен 7 мм өлшемге төмендеу үстіңгі деректеме ақпараты бар факсты жібереді. Үстіңгі деректеме кескінмен қабаттасуы мүмкін, бірақ алушы қабылдаған факсты екі құжатқа біріктіру мүмкін болмайды.

- Факс тақырыбы

Алушыға үстіңгі деректемені таңдаңыз. Бұл мүмкіндікті пайдалану үшін бірнеше үстіңгі деректемені алдын ала тіркеу қажет.

Қосымша ақпарат

Қосу қажет ақпаратты таңдаңыз. **Телефон нөміріңіз** және **Тағайындалған орындар тізімі** тізімінен біреуін таңдауға болады.

Жіберу нәт. хабарлау:

Факсты жібергеннен кейін хабарландыруды жібереді.

Тасымал есебі:

Факс жібергеннен кейін жіберу есебін басып шығарады.

Қатені басып шығару қате пайда болғанда есепті ғана басып шығарады.

Кескінді есепке тіркеу параметрі **Параметрлер > Жалпы параметрлер > Факс параметрлері > Есеп параметрлері** күйіне орнатылғанда, қателері бар факстар да есеппен бірге басып шығарылады.

Сақтық көшірме:

Принтердің жадына автоматты түрде сканерленетін және сақталатын жіберілген факстың сақтық көшірмесін сақтайды. Сақтық көшірме жасау мүмкіндігі келесі жағдайда қолжетімді:

- Факсты монохромды түрде жіберу
- Факсты **Факсты кейін жіберу** мүмкіндігі арқылы жіберу
- Факсты **Жиынтықты жіберу** мүмкіндігі арқылы жіберу
- Факсты **Фкс дер.сқт** мүмкіндігі арқылы жіберу

Қатысты ақпарат

- ➔ ["ADF көмегімен түрлі өлшемді құжаттарды жіберу \(Үздіксіз сканерлеу\(ADF\)\)" бетте 138](#)
- ➔ ["Монохромды құжаттың көптеген беттерін жіберу \(Тікелей жіберу\)" бетте 137](#)
- ➔ ["Факсты қалау бойынша жіберу \(Жіберу артықшылығы\)" бетте 137](#)
- ➔ ["Факстарды күннің көрсетілген уақытында монохромды күйде жіберу \(Факсты кейін жіберу\)" бетте 138](#)

Қосымша

Негізгі экрандағы **Факс** тармағында  параметрін таңдасаңыз, **Қосымша** мәзірі көрсетіледі.

Жіберу журналы:

Жіберілген немесе алынған факс тапсырмаларын тексеруге болады.

Сондай-ақ, **Job/Status** бөлімінен жіберілген немесе алынған факс тапсырмаларының журналын тексеруге болатынын ескеріңіз.

Факс туралы есеп:

Соңғы берілім:

Жіберілген немесе сұрау арқылы алынған алдыңғы факс үшін есеп басып шығарады.

Факс журналы:

Тасымалдау есебін басып шығарады. Төмендегі мәзірдің көмегімен осы есепті автоматты түрде басып шығару орнатуға болады.

Параметрлер > Жалпы параметрлер > Факс параметрлері > Есеп параметрлері > Факс журналын автоматты басып шығару

Сақтаулы факс құжаттар:

Аяқталмаған тапсырмалар сияқты принтердің жадында сақталған факс құжаттарының тізімін басып шығарады.

Факс параметрлер тізімі:

Ағымдағы факс параметрлерін басып шығарады.

Шартты сақтау/бағ.өзгерту тізімі:

Шартты сақтау/Қайта жіберу тізімін басып шығарады.

Протокол жазбасы:

Жіберілген немесе алынған алдыңғы факс үшін толық есепті басып шығарады.

Кеңейтілген факс:

Қабылдауды сұрау:

Ол **Қосу** күйіне орнатылғанда және жіберушінің факс нөміріне қоңырау шалғанда, жіберушінің факс құрылғысынан құжаттарды алуға болады.

Қабылдауды сұрау мүмкіндігі арқылы факстарды алу әдісі туралы мәліметтерін төмендегі қатысты ақпараттан қараңыз.

Факс мәзірінен шыққанда, параметрі **Өш.** күйіне (әдепкі) оралады.

Сұрау бойынша жіберу/ Тақта:

Қабылдап жіберу жәшігін немесе хабарландыру тақтасының жәшігін таңдау арқылы осы параметр **Қосу** күйіне орнатылғанда, құжаттарды **Факс параметрлері** қойындысындағы  параметрін түрту арқылы таңдаған жәшікке сканерлеуге және сақтауға болады.

Қабылдап жіберу жәшігіне бір құжатты сақтауға болады. Принтерде 10 құжатқа дейін және 10 хабарландыру тақтасына дейін сақтауға болады, бірақ құжаттарды сақтаудың алдында оларды **Факс қорабы** бөлімінен тіркеу қажет. Хабарландыру тақтасының жәшігін тіркеу әдісі туралы мәліметтерін төмендегі қатысты ақпараттан қараңыз.

Факс мәзірінен шыққанда, параметрі **Өш.** күйіне (әдепкі) оралады.

Факс дер.сқт:

Осы параметрі **Қосу** күйіне орнатылғанда және **Факс параметрлері** қойындысындағы  түймесін түрткенде, құжаттарды **Сақталған құжаттар** жәшігіне сканерлеуге және сақтауға болады. 10 құжатқа дейін сақтауға болады.

Сондай-ақ, құжаттарды **Факс қорабы** жәшігінен **Сақталған құжаттар** жәшігіне сканерлеуге және сақтауға болады. Құжаттарды **Факс қорабы** бөлімінен сақтау әдісі туралы мәліметтерін төмендегі қатысты ақпараттан қараңыз

Факс мәзірінен шыққанда, параметрі **Өш.** күйіне (әдепкі) оралады.

Факс қорабы:

Негізгі экрандағы **Факс қорабы** бөліміне кіреді.

Факс параметрлері:

Параметрлер > Жалпы параметрлер > Факс параметрлері бөліміне кіреді.
Параметр мәзіріне әкімші ретінде кіріңіз.

Қатысты ақпарат

- ➔ “Сұрау бойынша факс алу (Қабылдауды сұрау)” бетте 143
- ➔ “Сұрау бойынша жіберу қалтасы параметрін орнату” бетте 135
- ➔ “Хабарласу тақтасы жәшігін тіркеу” бетте 136
- ➔ “Сұрау б-ша жіберу/ Хаб.тақт. жәшігі бөліміндегі құжатты сұрыптау” бетте 136
- ➔ “Сұрау б-ша жіб./ Тақта” бетте 154
- ➔ “Факсты алушыны көрсетпей сақтау (Фкс дер.сқт)” бетте 139
- ➔ “Сақталған құжаттар:” бетте 153
- ➔ “Факс тапсырмаларына арналған күйді немесе журналдарды тексеру” бетте 158
- ➔ “Факс тапсырмалары журналын тексеру” бетте 160

Факс қорабы параметріне арналған мәзір опциялары

Кіріс қалта /Құпия

Негізгі экраннан **Кіріс қалта /Құпия** тармағында **Факс қорабы** бөлімін табуға болады.

Кіріс жәшігі және құпия жәшіктер

Кіріс жәшігі және құпия жәшіктер **Факс қорабы > Кіріс қалта /Құпия** бөлімінде.

Жалпы кіріс жәшігінде және құпия жәшігінде 100 құжатқа дейін сақтауға болады.

Бір кіріс жәшігін пайдаланып, 10 құпия жәшігіне дейін тіркеуге болады. Жәшік атауы жәшікте көрсетіледі. **Құпия XX** — әрбір құпия жәшігіне арналған әдепкі атауы.

Кіріс жәшігі және құпия жәшіктер







Алынған факстерді алынған күні, жіберуші аты және беттері бойынша көрсетеді.

Тізімнен факстардың біреуін түрту алдын ала қарау экранын ашады және факстың мазмұнын тексеруге болады. Алдын ала қарау барысында факсты басып шығаруға немесе жоюға болады.

алдын ала қарау экраны

  : Кішірейтеді және үлкейтеді.

 : Кескінді оңға қарай 90 дәрежеге бұрады.

-     : Экранды көрсеткілердің бағытымен жылжытады.
-   : Алдыңғы не келесі бетке жылжиды.

Әрекет белгілерін жасыру үшін сол белгілерден басқа алдын ала қарау экранының кез келген жерін түртіңіз. Белгішелерді көрсету үшін қайта түртіңіз.

 (алдын ала көру мәзірі)

- Жад құрылғысына сақтау
- Бағытын өзгерту(Эл. пошта)
- Бағытын өзгерту(Желі қалтасы)
- факс жіберу
- Мәліметтер

Аяқталғанда жою хабары көрсетілгенде, **Жад құрылғысына сақтау** немесе **Бағытын өзгерту(Эл. пошта)** сияқты процестерді аяқтағаннан кейін факстарды жою үшін **Қосу** параметрін таңдаңыз.

 (Қалта мәзірі)

Барлығын басып шығару:

Бұл жәшкіте сақталған факстар болса ғана көрсетіледі. Жәшіктегі барлық факсты басып шығарады. **Аяқталғанда жою** бөлімінде **Қосу** параметрін таңдау басып шығарғанда барлық факсты жояды.

Барлығын Жад құрылғысы құрылғысына сақтау:

Бұл жәшкіте сақталған факстар болса ғана көрсетіледі. Барлық факсты жәшіктегі сыртқы жад құрылғыларына сақтайды. **Қосу** бөлімінде **Аяқталғанда жою** параметрін таңдау сақтағанда барлық құжатты жояды.

Барлығын жою:

Бұл жәшкіте сақталған факстар болса ғана көрсетіледі. Жәшіктегі барлық факсты жояды.

Параметрлер:

Кіріс жәшігі > Қалта мәзірі > Параметрлер параметрін таңдағанда, келесі элементтер көрсетіледі.

- Жады толғандағы опциялар: Кіріс жәшігі толғаннан кейін кіріс факстарды басып шығару немесе қабылдамау үшін бір параметрді таңдаңыз.
- Кіріс жәшігі құпиясөзінің параметрлері: Құпиясөзді орнатуға немесе өзгертуге болады.

Құпия жәшікті таңдап, **Қалта мәзірі > Параметрлер** параметрін таңдағанда, келесі элементтер көрсетіледі.

- Атауы: Құпия жәшіктің атауын енгізіңіз.

- Қалтаны ашатын құпия сөз: Құпиясөзді орнатуға немесе өзгертуге болады.

Қалтаны жою:

Осы элемент құпия жәшікті таңдап, **Қалта мәзірі** параметрін таңдағанда ғана көрсетіледі. Құпия жәшіктердің ағымдағы параметрлерін тазартып, сақталған барлық құжаттарды жояды.

Қатысты ақпарат

→ [“Факс тапсырмалары журналын тексеру” бетте 160](#)

Сақталған құжаттар:

Негізгі экраннан **Факс қорабы** тармағында **Сақталған құжаттар** бөлімін табуға болады.

Жәшікте монохромды түрдегі бір құжаттың 100 бетіне дейін және 10 құжатқа дейін сақтауға болады. Бір құжатты жиі жіберіп тұру қажет болғанда, сканерлеу құжаттарын жіберу уақытын үнемдеуге мүмкіндік береді.

Ескертпе:









Сақталған құжаттардың өлшемі сияқты пайдалану шарттарына байланысты 10 құжатты сақтай алмауыңыз мүмкін.

Сақталған құжаттар қалтасы

Сақталған күндері мен беттері бар сақталған құжаттарды көрсетеді.

Тізімнен сақталған құжаттардың біреуін басу алдын ала қарау экранын көрсетеді. Факс жіберу экранына өту үшін **Жіберуді бастау** түймесін түртіңіз немесе алдын ала қарау барысында құжатты жою үшін **Жою** түймесін түртіңіз.

алдын ала қарау экраны

-   : Кішірейтеді және үлкейтеді.
-  : Кескінді оңға қарай 90 дәрежеге бұрады.
-     : Экранды көрсеткілердің бағытымен жылжытады.
-   : Алдыңғы не келесі бетке жылжиды.

Әрекет белгілерін жасыру үшін сол белгілерден басқа алдын ала қарау экранының кез келген жерін түртіңіз. Белгішелерді көрсету үшін қайта түртіңіз.

 (алдын ала көру мәзірі)

- Жад құрылғысына сақтау
- Бағытын өзгерту(Эл. пошта)
- Бағытын өзгерту(Желі қалтасы)
- Басып шығару

Аяқталғанда жою хабары көрсетілгенде, **Жад құрылғысына сақтау** немесе **Бағытын өзгерту(Эл. пошта)** сияқты процестерді аяқтағаннан кейін факстарды жою үшін **Қосу** параметрін таңдаңыз.

 (Қалта мәзірі)

Фкс дер.сқт:

Факс > Факс параметрлері қойындысы үшін экранды көрсетеді. Экрандағы  түймесін түрту сканерлеу құжаттарын Сақталған құжаттар қалтасы жәшігіне сақтауды бастайды.

Барлығын басып шығару:

Бұл жәшікте сақталған факстар болса ғана көрсетіледі. Жәшіктегі барлық факсты басып шығарады. **Аяқталғанда жою** бөлімінде **Қосу** параметрін таңдау басып шығарғанда барлық факсты жояды.

Барлығын Жад құрылғысы құрылғысына сақтау:

Бұл жәшікте сақталған факстар болса ғана көрсетіледі. Барлық факсты жәшіктегі сыртқы жад құрылғыларына сақтайды. **Қосу** бөлімінде **Аяқталғанда жою** параметрін таңдау сақтағанда барлық құжатты жояды.

Барлығын жою:

Бұл жәшікте сақталған факстар болса ғана көрсетіледі. Жәшіктегі барлық факсты жояды.

Параметрлер:

Қалтаны ашатын құпия сөз: Құпиясөзді орнатуға немесе өзгертуге болады.

Қатысты ақпарат

- ➔ [“Бірдей құжаттарды бірнеше рет жіберу” бетте 139](#)
- ➔ [“Факс тапсырмалары журналын тексеру” бетте 160](#)

Сұрау б-ша жіб./ Тақта

Негізгі экраннан **Сұрау б-ша жіб./ Тақта** тармағында **Факс қорабы** бөлімін табуға болады.

Бұл — қабылдап жіберу жәшігі және 10 хабарласу тақтасы. Әрбір жәшікте монохромды түрдегі бір құжаттың 100 бетіне дейін және бір құжат сақтауға болады.

Қатысты ақпарат

- ➔ [“Факстарды сұрау бойынша жіберу \(Сұрау б-ша жіберу/ Хаб.тақт. жәшігі мүмкіндігін пайдалану\)” бетте 135](#)

Жіберуді сұрау:

Жіберуді сұрау бөлімін **Факс қорабы > Сұрау б-ша жіб./ Тақта** тармағынан табуға болады.

Сұрау бойынша жіберу қалтасы:

 (Мәзір) мәзірінің **Параметрлер** бөліміндегі параметр элементтері мен мәндерін көрсетеді.

Құжат қосу:









Факс > Факс параметрлері қойындысы үшін экранды көрсетеді. Экрандағы  түймесін түрту сканерлеу құжаттарын жәшікте сақтауды бастайды.

Құжат жәшікте болғанда, оның орнына **Құжатты тексеру** параметрі көрсетіледі.

Құжатты тексеру:

Құжат жәшікте болғанда, алдын ала қарау экранын көрсетеді. Алдын ала қарау барысында құжатты басып шығаруға немесе жоюға болады.

алдын ала қарау экраны

-   : Кішірейтеді және үлкейтеді.
-  : Кескінді оңға қарай 90 дәрежеге бұрады.
-     : Экранды көрсеткілердің бағытымен жылжытады.
-   : Алдыңғы не келесі бетке жылжиды.

Әрекет белгілерін жасыру үшін сол белгілерден басқа алдын ала қарау экранының кез келген жерін түртіңіз. Белгішелерді көрсету үшін қайта түртіңіз.

 (алдын ала көру мәзірі)

- Жад құрылғысына сақтау
- Бағытын өзгерту(Эл. пошта)
- Бағытын өзгерту(Желі қалтасы)
- факс жіберу

Аяқталғанда жою хабары көрсетілгенде, **Жад құрылғысына сақтау** немесе **Бағытын өзгерту(Эл. пошта)** сияқты процестерді аяқтағаннан кейін факстарды жою үшін **Қосу** параметрін таңдаңыз.

 (Мәзір)

Құжатты жою:

Бұл элемент жәшікте сақталған құжат болғанда ғана көрсетіледі. Жәшікте сақталған құжатты жояды.

Параметрлер:

- Қалтаны ашатын құпия сөз: Құпиясөзді орнатуға немесе өзгертуге болады.
- Сұрау бойынша жіберу кейін авт. түрде жою: Мұны **Қосу** параметріне орнату құжатты (Жіберуді сұрау) жіберу туралы алушының келесі сұрауы аяқталғанда жәшіктегі құжатты жояды.
- Жіберу нәт. хабарлау: **Эл.пошта хабарланд-ры** параметрі **Қосу** күйіне орнатылғанда, құжатты (Жіберуді сұрау) жіберу сұрауы аяқталғанда принтер хабарлану руды **Алушы** бөлімінде сақталған орынға жібереді.

Қатысты ақпарат

➔ ["Факс тапсырмалары журналын тексеру" бетте 160](#)

Тіркелмеген хабарландыру тақтасы:

Тіркелмеген хабарландыру тақтасы бөлімін **Факс қорабы > Сұрау 6-ша жіб./ Тақта** тармағынан табуға болады. **Тіркелмеген хабарландыру тақтасы** жәшіктерінің біреуін таңдаңыз. Тақтаны тіркегеннен кейін, тіркелген атау көрсетілген жәшікте **Тіркелмеген хабарландыру тақтасы** атауының орнына көрсетіледі.

10 хабарласу тақтасына дейін тіркеуге болады.

Хабарландыру тақтасы қалтасының параметрлері:

Аты (қажет):

Хабарласу тақтасы жәшігінің атауын енгізіңіз.

Қосалқы мекенжай(SEP):

Алушының факс алу шарттарын жасаңыз немесе өзгертіңіз.

Құпия сөз (PWD):

Алушының факс алу шарттарын жасаңыз немесе өзгертіңіз.

Қалтаны ашатын құпия сөз:

Жәшікті ашу үшін пайдаланылатын құпиясөзді орнатыңыз немесе өзгертіңіз.

Сұрау бойынша жіберу кейін авт. түрде жою:

Мұны **Қосу** параметріне орнату құжатты (Жіберуді сұрау) жіберу туралы алушының келесі сұрауы аяқталғанда жәшіктегі құжатты жояды.

Жіберу нәт. хабарлау:

Эл.пошта хабарланд-ры параметрі **Қосу** күйіне орнатылғанда, құжатты жіберуге (Жіберуді сұрау) сұрау беру аяқталғанда, принтер хабарландыруды **Алушы** бөліміне жібереді.

Қатысты ақпарат

➔ ["Әрбір тіркелген хабарласу тақтасы" бетте 156](#)

Әрбір тіркелген хабарласу тақтасы

Хабарласу тақталарын **Факс қорабы > Сұрау 6-ша жіб./ Тақта** бөлімінен табуға болады. Тіркелген атау көрсетілетін жәшікті таңдаңыз. Жәшікте көрсетілетін атау **Тіркелмеген хабарландыру тақтасы** бөлімінде тіркелген атау болып табылады.

10 хабарласу тақтасына дейін тіркеуге болады.

(Тіркелген хабарласу тақтасының атауы)



(Мәзір) мәзірінің **Параметрлер** бөліміндегі элементтердің параметр мәндерін көрсетеді.

Құжат қосу:









Факс > Факс параметрлері қойындысы үшін экранды көрсетеді. Экрандағы түймесін түрту сканерлеу құжаттарын жәшікте сақтауды бастайды.

Құжат жәшікте болғанда, оның орнына **Құжатты тексеру** параметрі көрсетіледі.

Құжатты тексеру:

Құжат жәшікте болғанда, алдын ала қарау экранын көрсетеді. Алдын ала қарау барысында құжатты басып шығаруға немесе жоюға болады.

алдын ала қарау экраны

-   : Кішірейтеді және үлкейтеді.
-  : Кескінді оңға қарай 90 дәрежеге бұрады.
-     : Экранды көрсеткілердің бағытымен жылжытады.
-   : Алдыңғы не келесі бетке жылжиды.

Әрекет белгілерін жасыру үшін сол белгілерден басқа алдын ала қарау экранының кез келген жерін түртіңіз. Белгішелерді көрсету үшін қайта түртіңіз.

 (алдын ала көру мәзірі)

- Жад құрылғысына сақтау
- Бағытын өзгерту(Эл. пошта)
- Бағытын өзгерту(Желі қалтасы)
- факс жіберу

Аяқталғанда жою хабары көрсетілгенде, **Жад құрылғысына сақтау** немесе **Бағытын өзгерту(Эл. пошта)** сияқты процестерді аяқтағаннан кейін факстарды жою үшін **Қосу** параметрін таңдаңыз.

 (Мәзір)

Құжатты жою:

Бұл элемент жәшікте сақталған құжат болғанда ғана көрсетіледі. Жәшікте сақталған құжатты жояды.

Параметрлер:

- Қалтаны ашатын құпия сөз: Құпиясөзді орнатуға немесе өзгертуге болады.
- Сұрау бойынша жіберу кейін авт. түрде жою: Мұны **Қосу** параметріне орнату құжатты (Жіберуді сұрау) жіберу туралы алушының келесі сұрауы аяқталғанда жәшіктегі құжатты жояды.
- Жіберу нәт. хабарлау: **Эл.пошта хабарланд-ры** параметрі **Қосу** күйіне орнатылғанда, құжатты (Жіберуді сұрау) жіберу сұрауы аяқталғанда принтер хабарланыруды **Алушы** бөлімінде сақталған орынға жібереді.

Қалтаны жою:

Осы элемент құпия жәшікті таңдап, **Қалта мәзірі** параметрін таңдағанда ғана көрсетіледі. Құпия жәшіктердің ағымдағы параметрлерін тазартып, сақталған барлық құжаттарды жояды.

Қатысты ақпарат

- ➔ “Тіркелмеген хабарландыру тақтасы:” бетте 156
- ➔ “Факс тапсырмалары журналын тексеру” бетте 160

Факс тапсырмаларына арналған күйді немесе журналдарды тексеру

Алынған факстар өңделмегенде (оқылмаған/басып шығарылмаған/сақталмаған/қайта жіберілмеген) ақпаратты көрсету

Өңдеусіз қабылданған құжаттар бар болған кезде, өңделмеген тапсырмалардың саны басты экранда  белгішесімен көрсетіледі. «Өңделмеген» сөзінің анықтамасын төменгі кестеден қараңыз.

Маңызды:

Кіріс жәшігі толған кезде, факстарды алу мүмкіндігі ажыратылады. Кіріс жәшігіндегі құжаттарды тексергеннен кейін оларды жою керек.

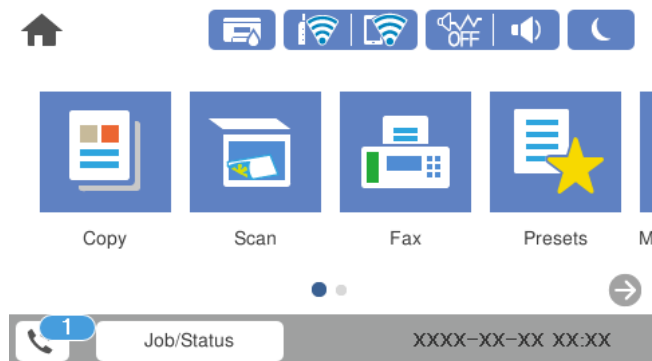

Алынған факсты сақтау/ Қайта жіберу параметрі	Өңделмеген күй
Басып шығару* ¹	Басып шығарылуды күтудегі немесе басып шығару орындалып жатқан алған құжаттар бар.
Кіріс жәшігінде немесе құпия жәшігінде сақтау	Кіріс жәшігіндегі немесе құпия жәшігіндегі қабылданған құжаттар арасында оқылмағандары бар.
Сыртқы жад құрылғысына сақтау	Принтерге қосылған қабылданған құжаттарды сақтауға арналған қалтасы бар құрылғы жоқ болғандықтан немесе басқа себептерге байланысты қабылданған құжаттар арасында құрылғыға сақталмағандар бар.
Компьютерге сақтау	Компьютер ұйқы режимінде болғандықтан немесе басқа себептерге байланысты қабылданған құжаттар арасында компьютерге сақталмағандар бар.

Алынған факсты сақтау/ Қайта жіберу параметрі	Өңделмеген күй
Қайта жіберу	Қабылданған құжаттар арасында қайта жіберілмегендер немесе қайта жіберу сәтсіз аяқталғандар бар*2.

*1 : факс сақтау/қайта жіберу параметрлерінің ешқайсысын орнатпаған кезде немесе қабылданған құжаттарды сыртқы жад құрылғысына немесе компьютерге сақтау кезінде оларды басып шығару үшін орнатқан кезде.

*2 : кіріс жәшігіне қайта жіберілмейтін құжаттарды сақтау үшін орнатқан кезде, кіріс жәшігіне қайта жіберу сәтсіз аяқталған құжаттар арасында оқылмағандар бар. Қайта жіберу сәтсіз аяқталған құжаттарды басып шығару үшін орнатқан кезде, басып шығару аяқталмаған.

Ескертпе:

Бірнеше факс сақтау/қайта жіберу параметрлерін пайдалансаңыз, өңделмеген тапсырмалар саны тек бір факс қабылданса да «2» немесе «3» деп көрсетілуі мүмкін. Мысалы, факстарды кіріс жәшігінде және компьютерде сақтау үшін орнатқан болсаңыз және бір факс қабылданса, өңделмеген тапсырмалар саны факс кіріс жәшігінде және компьютерде сақталмаған жағдайда «2» деп көрсетіледі.

Қатысты ақпарат

➔ [“Принтердің СКД экранында алынған факстарды көру” бетте 145](#)

➔ [“Орындалып жатқан факс тапсырмаларын тексеру” бетте 159](#)

Орындалып жатқан факс тапсырмаларын тексеру

Өңдеуі аяқталмаған факс тапсырмаларын тексеру үшін экранды көрсетуге болады. Келесі тапсырмалар тексеру экранында көрсетіледі. Осы экраннан әлі басып шығарылмаған құжаттарды басып шығаруға немесе жіберу сәтсіз аяқталған құжаттарды қайта жіберуге болады.

- Алынған факс тапсырмалары төменде
 - Әлі басып шығарылмаған (тапсырмалар басып шығарылуға орнатылғанда)
 - Әлі сақталмаған (тапсырмалар сақталуға орнатылғанда)
 - Әлі қайта жіберілмеген (тапсырмалар қайта жіберілуге орнатылғанда)
- Жіберу сәтсіз аяқталған шығыс факс тапсырмалары (**Қате деректерді сақтау** қосқан жағдайда)

Тексеру экранын көрсету үшін төмендегі қадамдарды орындаңыз.

1. Негізгі экраннан **Job/Status** түймесін түртіңіз.
2. **Тапсырма күйі** қойындысын түртіп, **Белсенді** түймесін түртіңіз.
3. Тексеру қажет тапсырманы таңдаңыз.

Қатысты ақпарат

➔ [“Алынған факстар өңделмегенде \(оқылмаған/басып шығарылмаған/сақталмаған/қайта жіберілмеген\) ақпаратты көрсету” бетте 158](#)

Факс тапсырмалары журналын тексеру

Әрбір тапсырма үшін күн, уақыт және нәтиже сияқты жіберілген немесе алынған факс тапсырмаларын тексеруге болады.

1. Негізгі экраннан **Job/Status** түймесін түртіңіз.
2. **Журнал** қойындысындағы **Тапсырма күйі** параметрін таңдаңыз.
3. Оң жақта ▼ түймесін түртіп, **Жіберу** немесе **Қабылдау** опциясын таңдаңыз.
Жіберілген немесе алынған факс тапсырмаларына арналған журнал кері хронологиялық ретте көрсетіледі. Мәліметтерді көрсету үшін тексеру қажет тапсырманы таңдаңыз.

Сондай-ақ, **Факс журналы** бетін басып шығарып, **Факс** >  (Қосымша) > **Факс туралы есеп** > **Факс журналы** параметрін таңдау арқылы факс журналын тексеруге болады.

Қатысты ақпарат

→ ["Қосымша" бетте 149](#)

Қабылданған құжаттарды қайта басып шығару

Басып шығарылған факс тапсырмаларының журналдарынан алынған құжаттарды қайта басып шығаруға болады.

Принтердің жады азайған кезде, басып шығарылған алынған құжаттар хронологиялық ретпен жойылатынын ескеріңіз.

1. Негізгі экраннан **Job/Status** түймесін түртіңіз.
2. **Журнал** қойындысындағы **Тапсырма күйі** параметрін таңдаңыз.
3. Оң жақта ▼ түймесін түртіп, **Басып шығару** опциясын таңдаңыз.
Жіберілген немесе алынған факс тапсырмаларының журналы кері хронологиялық ретте көрсетіледі.
4. Журнал тізімінен  белгішесі бар тапсырманы таңдаңыз.
Егер ол басып шығару қажет құжат болса, анықтау үшін күнді, уақытты және нәтижені тексеріңіз.
5. Құжатты басып шығару үшін **Қайтадан басып шығару** түймесін түртіңіз.

Факсты компьютерден жіберу

FAX Utility және PC-FAX драйвері көмегімен факстарды компьютерден жіберуге болады.

Ескертпе:

- ❑ Бұл мүмкіндікті пайдалану алдында FAX Utility және принтердің PC-FAX драйвері орнатылғанын тексеріңіз.

["Факс операцияларын конфигурациялауға және факстар жіберуге арналған қолданба \(FAX Utility\)" бетте 339](#)

["Факстарды жіберуге арналған қолданба \(PC-FAX драйвері\)" бетте 340](#)

- ❑ FAX Utility драйвері орнатылмаса, FAX Utility драйверін EPSON Software Updater (бағдарламалық құралды жаңартуға арналған қолданба) арқылы орнатыңыз.

Қатысты ақпарат

- ➔ ["Компьютерден факстарды жіберуді қосу" бетте 459](#)

Қолданба арқылы жасалған құжаттарды жіберу (Windows)

Microsoft Word немесе Excel сияқты қолданбаның **Басып шығару** мәзірінен принтер факс параметрін таңдау арқылы титулдық бетпен жасалған құжаттар, сызбалар және кестелер сияқты деректерді тікелей тасымалдауға болады.

Ескертпе:

Келесі түсіндірмеде мысал ретінде Microsoft Word қолданбасы пайдаланылады. Нақты операция пайдаланатын қолданбаға байланысты әртүрлі болуы мүмкін. Мәліметтер алу үшін қолданбаның анықтамасын қараңыз.

1. Қолданбаны пайдаланып факс арқылы тасымалдау үшін құжат жасаңыз.
2. **Файл** мәзірінен **Басып шығару** түймесін басыңыз.
Қолданбаның **Басып шығару** терезесі көрсетіледі.
3. **Принтер** бөлімінде **XXXXX (FAX)** (мұндағы XXXXX — принтер атауы) параметрін таңдап, факс жіберу параметрлерінің ұяшығына белгі қойыңыз.
 - ❑ **Көшірмелер саны** бөлімінде **1** мәнін көрсетіңіз. Егер **2** немесе одан көп мәнді көрсетсеңіз, факс дұрыс тасымалданбауы мүмкін.
 - ❑ Бір факс жібергенде 100 бетке дейін жіберуге болады.
4. Егер **Paper Size, Orientation, Color, Image Quality** немесе **Character Density** параметрін көрсету қажет болса, **Принтер сипаттамалары** немесе **Сипаттамалар** түймесін басыңыз.
Мәліметтер алу үшін PC-FAX драйвер анықтамасын қараңыз.
5. **Басып шығару** түймесін басыңыз.

Ескертпе:

*FAX Utility мүмкіндігін алғаш рет пайдаланғанда ақпаратыңызды тіркеу терезесі көрсетіледі. Қажетті ақпаратты енгізіп, **OK** түймесін басыңыз.*

FAX Utility параметрінің **Recipient Settings** экраны көрсетіледі.

6. Бір факс жібергенде басқа құжаттарды да жіберу қажет болса, **Add documents to send** ұяшығына белгі қойыңыз.
10-қадамда **Келесі** түймесін басқанда құжаттарды енгізуге арналған экран көрсетіледі.

7. Қажет болса, **Attach a cover sheet** параметрін таңдаңыз.

8. Алушыны көрсетіңіз.

- Алушыны (аты, факс нөмірі және тағы басқа ақпарат) **PC-FAX Phone Book** бөлімінен таңдау:

Егер алушы телефон кітабына сақталса, төмендегі қадамдарды орындаңыз.

① **PC-FAX Phone Book** қойындысын басыңыз.

② Алушыны тізімнен таңдап, **Add** түймесін басыңыз.

- Принтердегі контактілерден алушыны (аты, факс нөмірі және тағы басқа ақпарат) таңдау:

Егер алушы принтердегі контактілерге сақталса, төмендегі қадамдарды орындаңыз.

① **Contacts on Printer** қойындысын басыңыз.

② Тізімнен контактілерді таңдап, **Add to Recipient** терезесіне өту үшін **Add** түймесін басыңыз.

③ Көрсетілген тізімнен контактілерді таңдап, **Edit** түймесін басыңыз.

④ **Company/Corp.** және **Title** сияқты жеке деректерді қажетінше қосып, **Add to Recipient** терезесіне оралу үшін **OK** түймесін басыңыз.

⑤ Қажет болса, контактілерді **PC-FAX Phone Book** бөліміне сақтау үшін **Register in the PC-FAX Phone Book** ұяшығына белгі қойыңыз.

⑥ **OK** түймесін басыңыз.

- Алушыны (атауы, факс нөмірі және т.б.) тікелей көрсету:

Төмендегі қадамдарды орындаңыз.

① **Manual Dial** қойындысын басыңыз.

② Қажетті ақпаратты енгізіңіз.

③ **Add** түймесін басыңыз.

Сондай-ақ, **Save to Phone Book** түймесін басу арқылы **PC-FAX Phone Book** қойындысының астындағы тізімде алушыны сақтауға болады.

Ескертпе:

- Егер принтердің Желі түрі параметрі **PBX** күйіне орнатылса, кіру коды префикстік кодты енгізудің орнына # (тор) белгісін пайдалануға орнатылса, # (тор) белгісін енгізіңіз. Мәліметтерді төмендегі қатысты ақпараттың Желі түрі бөліміндегі Нег.параметрлер тармағынан қараңыз.
- Егер FAX Utility негізгі экрандағы **Optional Settings** бөлімінде **Enter fax number twice** параметрін таңдасаңыз, **Add** немесе **Келесі** түймесін басқанда сол нөмірді қайта енгізу қажет.

Алушы терезенің жоғарғы бөлігінде көрсетілетін **Recipient List** тізіміне қосылады.

9. **Келесі** түймесін басыңыз.

- Add documents to send** ұяшығына белгі қойғанда, **Document Merging** терезесінде құжаттарды қосу үшін төмендегі қадамдарды орындаңыз.

① Қосу қажет құжатты ашыңыз, содан соң **Басып шығару** терезесінде бірдей принтерді (факс атауы) таңдаңыз. Құжат **Document List to Merge** тізіміне қосылады.

② Біріктірілген құжатты тексеру үшін **Алдын ала қарау** түймесін басыңыз.

③ **Келесі** түймесін басыңыз.

Ескертпе:

Бірінші құжат үшін таңдаған **Image Quality** және **Color** параметрлер басқа құжаттарға қолданылады.

- ❑ **Attach a cover sheet** ұяшығына белгі қойғанда, **Cover Sheet Settings** терезесінде титулдық беттің мазмұнын көрсетіңіз.
 - ❶ **Cover Sheet** тізімінен үлгілердің титулдық бетін таңдаңыз. Бастапқы титулдық бетті жасау үшін немесе бастапқы титулдық бетті тізімге қосу үшін функция жоқ екенін ескеріңіз.
 - ❷ **Subject** және **Message** параметрін енгізіңіз.
 - ❸ **Келесі** түймесін басыңыз.

Ескертпе:

Cover Sheet Settings бөлімінде келесі параметрлерді қажетінше орнатыңыз.

- ❑ Титулдық беттегі элементтердің ретін өзгерту үшін **Cover Sheet Formatting** түймесін басыңыз. **Paper Size** бөлімінде титулдық бет өлшемін таңдауға болады. Сондай-ақ тасымалданып жатқан құжатқа әртүрлі өлшемдегі титулдық бетті таңдауға болады.
- ❑ Титулдық беттегі мәтін үшін пайдаланылатын қаріпті өзгерту қажет болса, **Font** түймесін басыңыз.
- ❑ Жіберуші туралы ақпаратты өзгерту қажет болса, **Sender Settings** түймесін басыңыз.
- ❑ Енгізген тақырыбы мен хабары бар титулдық бетті тексеру қажет болса, **Detailed Preview** түймесін басыңыз.

10. Тасымалдау контентін тексеріп, **Send** түймесін басыңыз.

Тасымалдаудың алдында алушының аты және факс нөмірі дұрыс екенін тексеріңіз. Тасымалданатын титулдық бетті және құжатты алдын ала қарау үшін **Preview** түймесін басыңыз.

Тасымалдау басталғаннан кейін тасымалдау күйін көрсететін терезе көрсетіледі.

Ескертпе:

- ❑ Тасымалдауды тоқтату үшін деректерді таңдап, **Бас тарту**  түймесін басыңыз. Сондай-ақ принтердің басқару тақтасы арқылы бас тартуға болады.
- ❑ Егер тасымалдау барысында қате пайда болса, **Communication error** терезесі көрсетіледі. Қате туралы ақпаратты тексеріп, қайта тасымалдаңыз.
- ❑ Егер **Display Fax Status Monitor During Transmission** параметрі **FAX Utility** негізгі экранының **Optional Settings** экранында таңдалмаса, **Fax Status Monitor** экраны (тасымалдау күйін тексеруге болатын жоғарыда көрсетілген экран) көрсетілмейді.

Қатысты ақпарат

→ “Нег.параметрлер” бетте 352

Қолданба арқылы жасалған құжаттарды жіберу (Mac OS)

Сатылымда бар бағдарламаның **Басып шығару** мәзірінен факсқа үйлесімді принтерді таңдау арқылы жасалған құжаттар, суреттер және кестелер сияқты деректерді жіберуге болады.

Ескертпе:

Келесі түсіндірмеде *Text Edit*, стандартты Mac OS бағдарламасы мысал ретінде қолданылады.

1. Бағдарламадан факс арқылы жіберу қажет құжатты жасаңыз.
2. **Файл** мәзірінен **Басып шығару** түймесін басыңыз.
Бағдарламаның **Басып шығару** терезесі көрсетіледі.

3. Егжей-тегжейлі параметрлерді көрсету үшін, **Атау** ішінен принтерді (факс атауын) таңдап, ▼ түймесін басыңыз, басып шығару параметрлерін тексеріп, **ОК** түймесін басыңыз.

4. Әрбір элементке реттеу жасаңыз.

Көшірмелер саны бөлімінде **1** мәнін көрсетіңіз. **2** немесе одан үлкен сан көрсетілгеннің өзінде 1 ғана көшірме жіберіледі.

Бір факс жібергенде 100 бетке дейін жіберуге болады.

Ескертпе:

Жіберуге болатын құжаттардың бет өлшемі принтерден факс арқылы жіберуге болатын парақ өлшемімен бірдей.

5. Ашылмалы мәзірден Fax Settings таңдап, әр элемент үшін реттеулер жасаңыз.

Әр параметр элементіне түсіндірмелер алу үшін, PC-FAX драйверінің анықтамасын қараңыз.

PC-FAX драйверінің анықтамасын ашу үшін, терезенің төменгі сол жағынан  түймесін басыңыз.

6. Recipient Settings мәзірін таңдап, алушыны көрсетуге болады.

Алушыны (атауы, факс нөмірі және т.б.) тікелей көрсету:

Add түймесін басып, қажетті ақпаратты енгізіңіз, сосын  түймесін басыңыз. Алушы терезенің жоғарғы бөлігінде көрсетілетін Recipient List тізіміне қосылады.

PC-FAX драйвер параметрлері бөлімінен «Enter fax number twice» таңдасаңыз,  түймесін басқан кезде сол санды қайта енгізуіңіз қажет.

Факс байланысы желісі префикс кодын сұраса, External Access Prefix енгізіңіз.

Ескертпе:

*Егер принтердің Желі түрі параметрі **PBX** күйіне орнатылса, кіру коды префикстік кодты енгізудің орнына # (тор) белгісін пайдалануға орнатылса, # (тор) белгісін енгізіңіз. Мәліметтерді төмендегі қатысты ақпараттың Нег.параметрлер бөліміндегі Желі түрі тармағынан қараңыз.*

Телефон кітапшасынан алушыны (аты, факс нөмірі және т.б.) таңдау:

Алушы телефон кітапшасына сақталса,  түймесін басыңыз. Тізімнен алушыны таңдап, **Add** > **ОК** тармағын басыңыз.

Факс байланысы желісі префикс кодын сұраса, External Access Prefix енгізіңіз.

Ескертпе:

*Егер принтердің Желі түрі параметрі **PBX** күйіне орнатылса, кіру коды префикстік кодты енгізудің орнына # (тор) белгісін пайдалануға орнатылса, # (тор) белгісін енгізіңіз. Мәліметтерді төмендегі қатысты ақпараттың Нег.параметрлер бөліміндегі Желі түрі тармағынан қараңыз.*

7. Алушы параметрлерін тексеріп, **Fax** түймесін басыңыз.

Жіберу басталады.

Тасымалдаудың алдында алушының аты және факс нөмірі дұрыс екенін тексеріңіз.

Ескертпе:

- ❑ *Dock* тармағында принтер белгішесін бассаңыз, жіберу күйін тексеру терезесі көрсетіледі. Жіберуді тоқтату үшін, деректерді басып, **Delete** түймесін басыңыз.
- ❑ Жіберу кезінде қате пайда болса, **Sending failed** хабары көрсетіледі. **Fax Transmission Record** терезесінен жіберу жазбаларын тексеріңіз.
- ❑ Қағаз өлшемі аралас құжаттар дұрыс жіберілмеуі мүмкін.

Факстарды компьютерге қабылдау

Принтер арқылы факстарды алып, принтерге жалғанған компьютерде PDF пішімінде сақтауға болады. Реттеулерді жасау үшін FAX Utility қолданбасын (қолданба) пайдаланыңыз.

FAX Utility қолданбасын пайдалану әдісі туралы мәліметтерді FAX Utility анықтамасындағы Basic Operations бөлімін қараңыз (негізгі терезеде көрсетіледі). Егер реттеулер жасап жатқанда компьютердің экранында құпиясөз енгізу экраны көрсетілсе, құпиясөзді енгізіңіз. Егер құпиясөзді білмесеңіз, әкімшіге хабарласыңыз.

Ескертпе:

- ❑ Бұл мүмкіндікті пайдалану алдында FAX Utility және принтердің PC-FAX драйвері орнатылғанын және FAX Utility реттеулері жасалғанын тексеріңіз.
["Факс операцияларын конфигурациялауға және факстар жіберуге арналған қолданба \(FAX Utility\)" бетте 339](#)
["Факстарды жіберуге арналған қолданба \(PC-FAX драйвері\)" бетте 340](#)
- ❑ FAX Utility драйвері орнатылмаса, FAX Utility драйверін EPSON Software Updater (бағдарламалық құралды жаңартуға арналған қолданба) арқылы орнатыңыз.

Маңызды:

- ❑ Компьютерде факстарды алу үшін, принтердің басқару тақтасындағы **Қабылдау режимі** параметрі **Авто** күйіне орнатылуы қажет. Принтер параметрінің күйі туралы ақпаратты әкімшіден алыңыз. Принтердің басқару тақтасында реттеулер жасау үшін, **Параметрлер > Жалпы параметрлер > Факс параметрлері > Нег.параметрлер > Қабылдау режимі** бөлімін таңдаңыз.
- ❑ Факстарды қабылдауға реттелген компьютердің әрқашан қосулы болуы керек. Қабылданған құжаттар компьютерге сақталмас бұрын, құжаттар принтердің жадына уақытша сақталады. Компьютерді өшірсеңіз, принтердің жады толып, құжаттарды компьютерге жібере алмауы мүмкін.
- ❑ Принтер жадына уақытша сақталған құжаттар саны басты экрандағы  белгішесінде көрсетіледі.
- ❑ Алынған факстарды оқу үшін, компьютердегі Adobe Reader сияқты PDF көру құралын орнату керек.

Қатысты ақпарат

➔ ["Кіріс факстарды қабылдау" бетте 141](#)

Жаңа факстарды тексеру (Windows)

Компьютерді принтер қабылдаған факстарды сақтауға реттеу үшін, қабылданған факстардың өңделу күйін және Windows тапсырмалар тақтасындағы факс белгішесі арқылы жаңа факстар бар-жоғын тексеруге болады. Жаңа факстар қабылданған кезде компьютерді хабарландыру көрсетуге реттеу арқылы Windows жүйелік тақтасы жанында хабарландыру терезесі ашылады, сол арқылы жаңа факстарды тексеруге болады.



Ескертпе:

- Компьютерге сақталған қабылданған факс деректері принтердің жадынан жойылады.
- Adobe Reader сізге PDF ретінде сақталған алынған факс факстарды көру үшін қажет.

Тапсырмалар тақтасындағы факс белгішесін пайдалану (Windows)

Windows тапсырмалар тақтасында көрсетілген факс белгішесін пайдалану арқылы жаңа факстар мен әрекет күйін тексеруге болады.

1. Белгішеге белгі қойыңыз.

-  : Күту.
-  : Жаңа факстарды тексеру.
-  : Жаңа факстарды импорттау аяқталды.

2. Белгішені тінтуірдің оң жақ түймесімен басып, **View Receiving Fax Record** түймесін басыңыз. **Receiving Fax Record** экраны көрсетіледі.

3. Тізімде күн мен жіберушіні тексеріп, алынған файлды PDF пішімінде ашыңыз.

Ескертпе:

- Қабылданған факстардың атауы келесі атау пішімі арқылы автоматты түрде өзгертіледі.
YYYYMMDDHHMMSS_xxxxxxxxxx_ppppp (Жыл/Ай/Күн/Сағат/Минут/Екінші_жіберуші нөмірі)
- Сондай-ақ, белгішені тінтуірдің оң жағымен басқанда алынған факс қалтасын тікелей ашуға болады. Мәліметтер алу үшін FAX Utility драйверіндегі **Optional Settings** бөлімін және оның анықтамасын қараңыз (негізгі терезеде көрсетіледі).

Факс белгішесі күтіліп тұрғанын көрсетсе, **Check new faxes now** таңдау арқылы жаңа факстарды тез арада тексере аласыз.

Хабарландыру терезесін пайдалану (Windows)

Жаңа факстар туралы хабарлауға реттеген кезде, хабарландыру терезесі әр факстың тапсырмалар тақтасы жанында көрсетіледі.

1. Компьютер терезесінде көрсетілген хабарландыру терезесін тексеріңіз.

Ескертпе:

Берілген уақыт аралығында ешқандай әрекет орындалмаса, хабарландыру терезесі жоғалып кетеді. Көрсету уақыты сияқты хабарландыру параметрлерін өзгертуге болады.

2. Хабарландыру терезесінің  түймесінен басқа кез келген жерін басыңыз.

Receiving Fax Record экраны көрсетіледі.

3. Тізімде күн мен жіберушіні тексеріп, алынған файлды PDF пішімінде ашыңыз.

Ескертпе:

- Қабылданған факстардың атауы келесі атау пішімі арқылы автоматты түрде өзгертіледі.
YYYYMMDDHHMMSS_XXXXXXXXXX_ppppp (Жыл/Ай/Күн/Сағат/Минут/Екінші_жіберуші нөмірі)
- Сондай-ақ, белгішені тінтуірдің оң жағымен басқанда алынған факс қалтасын тікелей ашуға болады. Мәліметтер алу үшін FAX Utility драйверіндегі **Optional Settings** бөлімін және оның анықтамасын қараңыз (негізгі терезеде көрсетіледі).

Жаңа факстарды тексеру (Mac OS)

Келесі әдістердің бірі арқылы жаңа факстарды тексеруге болады. Бұл **"Save" (save faxes on this computer)** күйіне реттелген компьютерлерге ғана қолжетімді.

- Қабылданған факс қалтасын ашыңыз (**Received Fax Output Settings**. ішінде реттелген)
- Fax Receive Monitor ашып, **Check new faxes now** түймесін басыңыз.
- Жаңа факстар қабылданғаны туралы хабарландыру
Факс утилитасындағы **Fax Receive Monitor > Preferences** ішінен **Notify me of new faxes via a dock icon** таңдаңыз, доктағы факс қабылдау монитор белгішесі жаңа факстар келгенін білдіріп секіреді.

Қабылданған факс мониторынан қабылданған факс қалтасын ашу (Mac OS)

"Save" (save faxes on this computer) таңдаған кезде, факстарды қабылдауға көрсетілген компьютерден сақтау қалтасын ашуға болады.

1. **Fax Receive Monitor** ашу үшін, Dock ішінен қабылданған факс мониторы белгішесін басыңыз.
2. Принтерді таңдап, **Open folder** түймесін басыңыз немесе принтер атауын екі рет басыңыз.
3. Файл атауында күні мен жіберушіні тексеріп, PDF файлын ашыңыз.

Ескертпе:

- Қабылданған факстардың атауы келесі атау пішімі арқылы автоматты түрде өзгертіледі.
YYYYMMDDHHMMSS_XXXXXXXXXX_ppppp (Жыл/Ай/Күн/Сағат/Минут/Екінші_жіберуші нөмірі)
- Жіберушіден жіберілген ақпарат жіберушінің нөмірі ретінде көрсетіледі. Осы нөмірдің жіберушіге байланысты көрсетілмеуі мүмкін.

Кіріс факстарды компьютерге сақтайтын мүмкіндіктен бас тарту

FAX Utility мүмкіндігі арқылы факстарды компьютерге сақтаудан бас тартуға болады.

Мәліметтер алу үшін FAX Utility анықтамасындағы Basic Operations бөлімін қараңыз (негізгі терезеде көрсетіледі).

Ескертпе:

- ❑ *Егер компьютерге сақталмаған қандай да бір факстар болса, факстарды компьютерге сақтайтын мүмкіндіктен бас тарту мүмкін емес.*
- ❑ *Әкімші құлыптаған параметрлерді өзгерту мүмкін емес.*
- ❑ *Сондай-ақ, принтерде параметрлерді өзгертуге болады. Алынған факстарды компьютерге сақтаудан бас тарту параметрлері туралы ақпаратты әкімшіден алыңыз.*

Қатысты ақпарат

- ➔ [“Компьютерге сақтау реттеулерін факстарды алмайтын етіп жасау” бетте 460](#)
- ➔ [“Факс операцияларын конфигурациялауға және факстар жіберуге арналған қолданба \(FAX Utility\)” бетте 339](#)

Принтерге техникалық қызмет көрсету

Шығын материалдарының күйін тексеру.	170
Басып шығару, көшіру, сканерлеу және факс жіберу сапасын жақсарту	170
Принтерді тазарту.	180
Төгілген сияны тазалау.	181
Принтер арқылы берілген парақтардың жалпы санын тексеру.	181
Қуатты үнемдеу.	181
Қолданбаларды бөлек орнату немесе жою.	182
Принтерді тасымалдау және сақтау.	190

Шығын материалдарының күйін тексеру

Басқару тақтасынан пайдаланылған сия қорабының шамамен қызмет көрсету мерзімін тексеруге болады. Негізгі экрандағы **Job/Status** түймесін түртіңіз, содан соң **Принтер күйі** параметрін таңдаңыз.

Болжалды сия деңгейлерін және пайдаланылған сия қорабының болжалды қызмет көрсету мерзімін компьютерден тексеруге болады. Мәліметтер алу үшін, төмендегі қатысты ақпарат сілтемесін қараңыз.

Іс жүзінде қалған сияны тексеру үшін принтер ыдыстарының барлығында сия деңгейлерін қарап тексеріңіз.

Қатысты ақпарат

- ➔ “Қызмет көрсету қойындысы” бетте 52
- ➔ “Mac OS принтер драйверінің нұсқаулығы” бетте 335
- ➔ “Сияны қайта толтыру уақыты келді” бетте 265
- ➔ “Пайдаланылған сия қорабын ауыстыру уақыты келді” бетте 270

Басып шығару, көшіру, сканерлеу және факс жіберу сапасын жақсарту

Басып шығару сапасын реттеу

Егер тураланбаған тік сызықтарды, бұрмаланған кескіндерді немесе көлденең жолақтарды байқасаңыз, басып шығару сапасын реттеңіз.

1. А4 өлшемді қарапайым қағазды қағаз кассетасы 1 кассетасына жүктеңіз.
2. Негізгі экраннан **Параметрлер** таңдаңыз.
3. **Қызмет көрсету > Басып шығару сапасын реттеу** параметрін таңдаңыз.
4. Басып шығару сапасын жақсарту мақсатында принтерді тексеру үшін экрандық нұсқауларды орындаңыз.

Егер басып шығару механизмін тазалауды ұсынатын хабар көрсетілсе, басып шығару механизмін тазалауды орындаңыз.

5. Басып шығару механизмін туралауға арналған үлгілерді басып шығару үшін экрандағы нұсқауларды орындаңыз, содан соң басып шығару механизмін туралаңыз.

- Бұл үлгі басып шығаруларыңыз анық емес болып көрінсе, реттеуді орындауға мүмкіндік береді.

Ең тұтас үлгі нөмірін тауып, таңдаңыз.

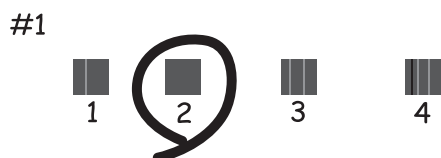

- Бұл үлгі тік сызықтар тураланбаған болып көрінсе, реттеуді орындауға мүмкіндік береді. Тік сызық ең аз жылжып кеткен өрнектің нөмірін тауып, таңдаңыз.

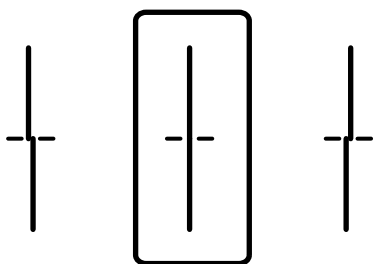

- Бұл үлгі тұрақты интервалдарда көлденең жолақты көрсеңіз, реттеуді орындауға мүмкіндік береді.

Ең аз бөлінген және қабаттасқан үлгінің нөмірін тауып, таңдаңыз.

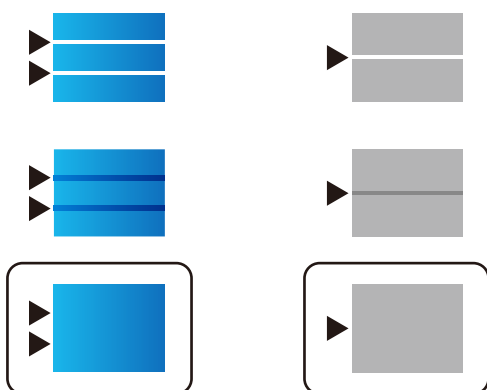

Басып шығару механизмін тексеру және тазалау

Егер шүмектер бітелген болса, баспалар өңсіз болады, көрінетін жолақтар немесе күтпеген түстер пайда болады. Егер саңылаулар қатты бітелген болса, бос парақ басып шығарылады. Басып шығару сапасы төмендесе, алдымен шүмекті тексеру мүмкіндігін пайдаланып, шүмектердің бітелмегенін тексеріңіз. Егер шүмектер бітелген болса, басып шығару механизмін тазалаңыз.

! Маңызды:

- Сканер бөлігін ашпаңыз немесе басып шығару механизмін тазалау барысында принтерді өшірмеңіз. Механизмді тазалау аяқталмаса, басып шығару мүмкін болмайды.
- Басып шығару механизмін тазалауға сия жұмсалады және қажет болмағанда орындалмауы қажет.
- Сия аз болса, басып шығару механизмін тазалай алмауыңыз мүмкін.
- Егер басып шығару сапасы саңылауларды тексеруді және басып шығару механизмін 3 рет тазалаудан кейін жақсармаса, кемінде 12 сағат бойы күтіңіз, содан соң қажет болса, саңылауларды тексеруді қайта орындаңыз және басып шығару механизмін тазалауды қайталаңыз.  түймесін басу арқылы принтерді өшіруді ұсынамыз. Егер басып шығару сапасы әлі де жақсармаса, Күшейтілген тазалау қызметін іске қосыңыз.
- Басып шығару механизмiнiң құрғап қалуын болдырмау үшін қуат қосулы кезде принтердi желiден ажыратпаңыз.

Басып шығару механизмін тексеру және тазалау (басқару тақтасы)

1. Негізгі экраннан **Параметрлер** таңдаңыз.
2. **Қызмет көрсету > Басып шығару басы саңл. тексеру** параметрін таңдаңыз.
3. Шүмек тексеру үлгісін басып шығару үшін экрандық нұсқауларды орындаңыз.
4. Басып шығару механизмiнiң шүмектерi бiтелгенiн көру үшін, басып шығарылған үлгiнi тексерiңiз.

A) ОК

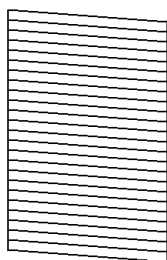

B) NG

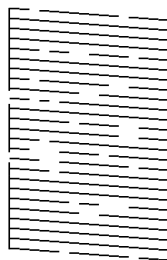

C) NG

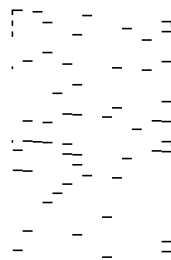

- A:

Барлық сызықтар басып шығарылған.  параметрін таңдаңыз. Қосымша қадамдар қажет емес.

- B немесе B мәніне жақын

Саңылаулар бітелген.  параметрін таңдаңыз, содан соң келесі экранда **Басып шығару басын тазалау** параметрін таңдаңыз.

- ❑ С немесе С мәніне жақын

Егер көпшілік сызықтар жоқ немесе басып шығарылмаса, бұл көпшілік саңылаулардың бітелгенін білдіреді. **Күшейтілген тазалау** бағдарламасын іске қосыңыз. Толық мәліметтерді төмендегі «Қатысты ақпарат» бөлімінен қараңыз.

5. **Басып шығару басын тазалау** аяқталған кезде, саңылауды тексеру үлгісін қайта басып шығарыңыз. Барлық жолдар толығымен басып шығарылғанша тазалау мен үлгіні басып шығаруды қайталаңыз.

 **Маңызды:**

Егер басып шығару сапасы саңылауларды тексеруді және басып шығару механизмін 3 рет тазалаудан кейін жақсармаса, кемінде 12 сағат бойы күтіңіз, содан соң қажет болса, саңылауларды тексеруді қайта орындаңыз және басып шығару механизмін тазалауды қайталаңыз. ⏻ түймесін басу арқылы принтерді өшіруді ұсынамыз. Егер басып шығару сапасы әлі де жақсармаса, Күшейтілген тазалау қызметін іске қосыңыз.

Қатысты ақпарат

- ➔ [“Компьютерден басып шығаруға арналған қолданба \(Windows принтер драйвері\)” бетте 333](#)
- ➔ [“Күшейтілген тазалау қолданбасын іске қосу \(Windows\)” бетте 174](#)
- ➔ [“Күшейтілген тазалау мүмкіндігін іске қосу \(Mac OS\)” бетте 174](#)

Күшейтілген тазалау мүмкіндігін іске қосу

Күшейтілген тазалау мүмкіндігі мына жағдайларда басып шығару сапасын жақсартуы мүмкін.

- ❑ Саңылаулардың көбі бітелгенде.
- ❑ Саңылау тексеру және басып шығару механизмін тазалау әрекетін 3 рет орындағанда және кемінде 12 сағат басып шығармай күткенде, бірақ басып шығару сапасы жақсармағанда.

Осы мүмкіндікті іске қоспас бұрын, шүмектер бітелген болса, шүмекті тексеру мүмкіндігін пайдаланыңыз, келесі нұсқауларды оқыңыз, содан соң Күшейтілген тазалау мүмкіндігін іске қосыңыз.

 **Маңызды:**

Сия ыдыстарында жеткілікті сия бар екенін тексеріңіз.

Барлық сия ыдыстары кемінде үштен бір бөлігіне толы екенін көзбен тексеріңіз. Күшейтілген тазалау қызметі барысында сия деңгейлері төмен болса, өнім зақымдалуы мүмкін.

 **Маңызды:**

Әрбір Күшейтілген тазалау қызметінің арасына 12 сағат қажет болады.

Әдетте, бір Күшейтілген тазалау қызметі 12 сағат ішіндегі басып шығару ақауын шешуі қажет. Дегенмен қажетсіз сия пайдаланудың алдын алу үшін, әрекетті қайта пайдаланудың алдында 12 сағат күтіңіз.

 **Маңызды:**

Қолданылған сияға арналған қорапты ауыстыру қажет болуы мүмкін.

Сия қолданылған сияға арналған қорапқа жиналады. Толуға жақындағанда басып шығаруды жалғастыру үшін, ауыстырылатын қолданылған сияға арналған қорапты орнатыңыз.

Ескертпе:

Күшейтілген тазалау қызметі үшін қолданылған сияға арналған қорапта сия деңгейлері немесе бос орын жеткіліксіз болса, осы мүмкіндікті іске қосу мүмкін емес. Мұндай жағдай болса да, басып шығаруға арналған сия деңгейлері мен бос орын сақталуы мүмкін.

Қатысты ақпарат

➔ [“Басып шығару механизмін тексеру және тазалау” бетте 171](#)

Күшейтілген тазалау қолданбасын іске қосу (Windows)

1. Принтер драйверінің терезесіне өтіңіз.
2. **Күшейтілген тазалау** қойындысындағы **Қызмет көрсету** түймесін басыңыз.
3. Экрандағы нұсқауларды орындаңыз.

Ескертпе:

Бұл функцияны іске қосу мүмкін болмаса, принтердің басқару тақтасында көрсетілетін проблемаларды шешіңіз. Содан соң осы мүмкіндікті қайта іске қосу үшін, осы процедураны 1-қадамнан бастап орындаңыз.

 **Маңызды:**

Егер Күшейтілген тазалау қызметін іске қосқаннан кейін басып шығару сапасы жақсармаса, кемінде 12 сағат бойы басып шығарусыз күтіңіз, содан соң саңылауларды тексеруді қайта орындаңыз. Басып шығарылған үлгіге байланысты Басып шығару басын тазалау немесе Күшейтілген тазалау қызметін іске қосыңыз. Егер сапа әлі де жақсармаса, Epson қолдау көрсету қызметіне хабарласыңыз.

Қатысты ақпарат

- ➔ [“Күшейтілген тазалау мүмкіндігін іске қосу” бетте 173](#)
- ➔ [“Компьютерден басып шығаруға арналған қолданба \(Windows принтер драйвері\)” бетте 333](#)

Күшейтілген тазалау мүмкіндігін іске қосу (Mac OS)

1. **Жүйе параметрлері** тармағын «Apple» мәзірі > **Принтерлер және сканерлер** (немесе **Басып шығару және сканерлеу, Басып шығару және факс**) тармағынан таңдаңыз, содан соң принтерді таңдаңыз.
2. **Параметрлер және жабдықтар** > **Бағдарлама** > **Принтер бағдарламасын ашу** түймесін басыңыз.
3. **Күшейтілген тазалау** түймесін басыңыз.

4. Экрандағы нұсқауларды орындаңыз.

Ескертпе:

Бұл функцияны іске қосу мүмкін болмаса, принтердің басқару тақтасында көрсетілетін проблемаларды шешіңіз. Содан соң осы мүмкіндікті қайта іске қосу үшін, осы процедураны 1-қадамнан бастап орындаңыз.



Маңызды:

Егер Күшейтілген тазалау қызметін іске қосқаннан кейін басып шығару сапасы жақсармаса, кемінде 12 сағат бойы басып шығарусыз күтіңіз, содан соң саңылауларды тексеруді қайта орындаңыз. Басып шығарылған үлгіге байланысты Басып шығару басын тазалау немесе Күшейтілген тазалау қызметін іске қосыңыз. Егер сапа әлі де жақсармаса, Epson қолдау көрсету қызметіне хабарласыңыз.

Қатысты ақпарат

- ➔ ["Күшейтілген тазалау мүмкіндігін іске қосу" бетте 173](#)

Саңылаудың бітелуін болдырмау

Принтерді қосу және өшіру кезінде әрқашан «Қуат» түймесін пайдаланыңыз.

Қуат сымын ажыратпас бұрын, қуат шамы өшірулі екеніне көз жеткізіңіз.

Сия жабық болмаса, өздігінен құрғап кетуі мүмкін. Қылқалам немесе майлы қалам құрғап кетпеуі үшін оған қақпақ кигізген секілді, сия құрғап кетпеуі үшін басып шығару механизміне қақпақ дұрыс кигізілгеніне көз жеткізіңіз.

Принтер жұмыс істеп тұрған кезде, қуат сымы ажыратылса немесе қуат кенет өшіп қалса, басып шығару механизміне қақпақ дұрыс киілмей қалуы мүмкін. Басып шығару механизмі сол күйінде қалса, сия құрғап, шүмектердің (сия шығыстары) бітелуіне әкеледі.

Осындай жағдайларда, басып шығару механизміне қақпақ киілгенге дейін принтерді қайта өшіріп қосыңыз.

Басып шығару механизмін туралау (басқару тақтасы)

1. А4 өлшемді қарапайым қағазды принтерге жүктеңіз.
["Қағаз жүктеу" бетте 36](#)
2. Негізгі экраннан **Қызмет көрсету** таңдаңыз.
3. **Басып шығару механизмін туралау** параметрін таңдаңыз.
4. Туралау мәзірлерінің біреуін таңдаңыз, содан соң туралау үлгісін басып шығару үшін экрандағы нұсқауларды орындаңыз.
 - Шектік сызықты туралау: басып шығарылған құжаттар анық емес шыққанда немесе тік сызықтар тураланбаған болып шыққанда таңдаңыз.
 - Көлденеңінен туралау: тұрақты интервалдарда көлденең жолақтар шыққанда осыны таңдаңыз.
5. Экрандағы нұсқауларды орындаңыз.

Қағаздың өту жолын сиямен айғыздалудан тазалау

Егер басып шығарылған қағаз әлі де айғыз не сыдырылған болса, роликтің ішін тазалаңыз.

 **Маңызды:**

Принтер ішін тазалау үшін папирос қағазды пайдаланбаңыз. Басып шығару механизмінің шүмектері талшықтармен бітелуі мүмкін.

1. Негізгі экраннан **Параметрлер** таңдаңыз.
2. **Қызмет көрсету > Қағаз бағыттауышын тазарту** параметрін таңдаңыз.
3. Қағаз көзін таңдап, таңдаған қағаз көзіне А4 өлшеміндегі қарапайым қағазды жүктеңіз, содан соң қағаз жолын тазалау үшін экрандық нұсқауларды орындаңыз.

["Қағаз жүктеу" бетте 36](#)

Ескертпе:

Қағазға сия жағылмай тұрып осы процедураны қайталаңыз. Егер басып шығарылған қағаз әлі де айғыз не сыдырылған болса, басқа қағаз көзін таңдаңыз.

Сканер әйнегі тазалау

Көшірмелер немесе сканерленген кескіндер жағылған болса, Сканер әйнегі құрылғысын тазалаңыз.

 **Абайлаңыз:**

Құжат қақпағын ашу не жабу кезінде қолыңыздың не саусақтарыңыздың қыстырылып қалмауына мұқият болыңыз. Кері жағдайда, жарақат алуыңыз мүмкін.

 **Маңызды:**

Принтерді тазалау үшін ешқашанда спирт немесе еріткіш қолданбаңыз. Бұл химиялық құралдар принтерді зақымдауы мүмкін.

1. Құжат қабын ашыңыз.

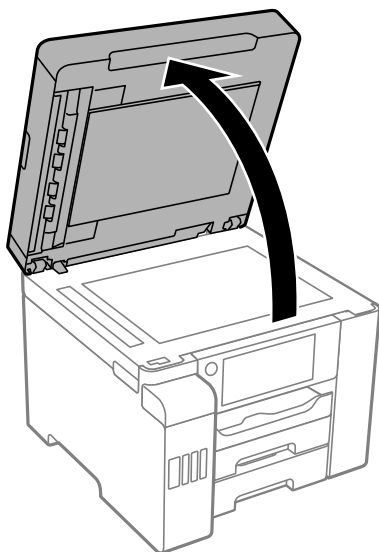

2. Сканер әйнегі беткі жағын жұмсақ, құрғақ, таза шүберекпен тазалаңыз.

! **Маңызды:**

- ❑ Егер әйнектің беті майланса немесе кетіру қиын қатты материал болса, оны кетіру үшін аздап әйнек тазартқыш құралы мен жұмсақ шүберекті қолданыңыз. Барлық қалған сұйықтықты сүртіп алыңыз.
- ❑ Шыны бетті қатты басуға болмайды.
- ❑ Шыны бетіне сызат түспеуіне немесе зақымданбауына мұқият болыңыз. Зақымдалған әйнек беті сканерлеу сапасын төмендетеді.

ADF құралын тазалау

ADF құралынан көшірілген немесе сканерленген кескіндер айғыздалса немесе түпнұсқалар ADF құралына дұрыс салынбаса, ADF құралын тазалаңыз.

! **Маңызды:**

Принтерді тазалау үшін ешқашанда спирт немесе еріткіш қолданбаңыз. Бұл химиялық құралдар принтерді зақымдауы мүмкін.

1. ADF қақпағын ашыңыз.

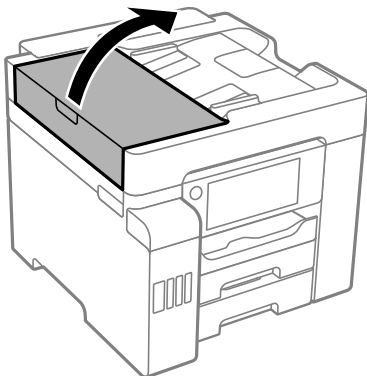

2. Роликті және ADF құралының ішкі жағын тазалау үшін жұмсақ, ылғалды шүберекті пайдаланыңыз.

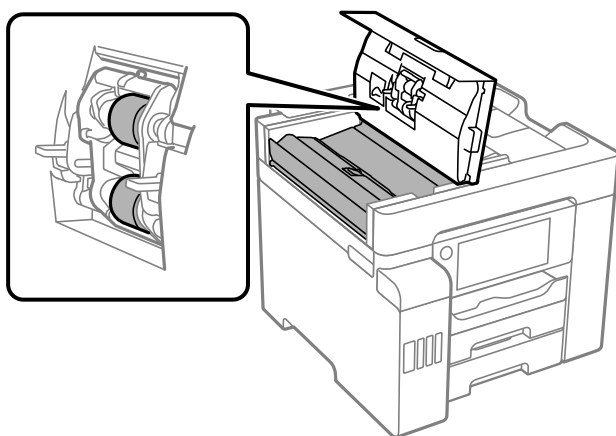

! **Маңызды:**

- Құрғақ шүберекті пайдалансаңыз, роликтің бетін зақымдауы мүмкін.
- Ролик кепкеннен кейін ADF құрылғысын пайдаланыңыз.

3. ADF қақпағын жауып, құжат төсемесін ашыңыз.

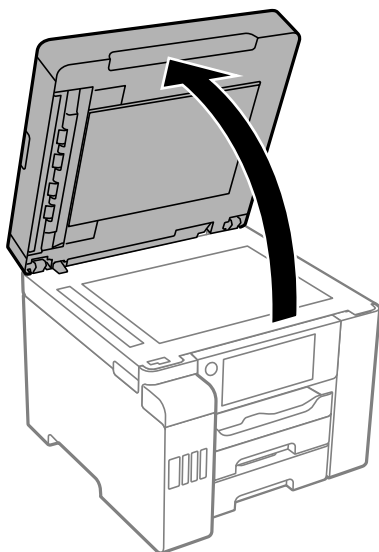

4. Суретте көрсетілген бөлікті тазалаңыз.

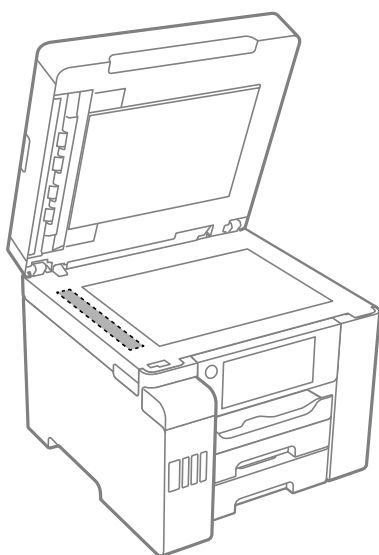

Маңызды:

- ❑ Егер әйнектің беті майланса немесе кетіру қиын қатты материал болса, оны кетіру үшін аздап әйнек тазартқыш құралы мен жұмсақ шүберекті қолданыңыз. Барлық қалған сұйықтықты сүртіп алыңыз.
- ❑ Шыны бетті қатты басуға болмайды.
- ❑ Шыны бетіне сызат түспеуіне немесе зақымданбауына мұқият болыңыз. Зақымдалған әйнек беті сканерлеу сапасын төмендетеді.

Принтерді тазарту

Егер принтердің сыртқы лас немесе шаң болса, принтерді өшіріп, жұмсақ, таза әрі ылғалды шүберекпен сүртіңіз. Егер ласты кетіру мүмкін болмаса, жұмсақ, таза және жуу құралына малынған ылғалды шүберекпен тазалап көріңіз.

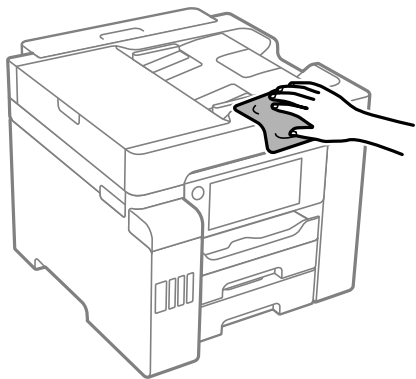

! Маңызды:

- ❑ Принтердің механизміне немесе қандай да бір электрлік компоненттеріне су тигізбеңіз. Кері жағдайда, принтер зақымдалып қалуы мүмкін.
- ❑ Принтер қақпағын тазалау үшін спиртті немесе бояу еріткішті ешқашан пайдаланбаңыз. Бұл химикаттар компоненттер мен корпусы зақымдауы мүмкін.
- ❑ Ақ, жалпақ кабельді, мөлдір пленканы және принтердің ішіндегі сия түтіктерін ұстамаңыз. Солай жасау зақымдалуға себеп болуы мүмкін.

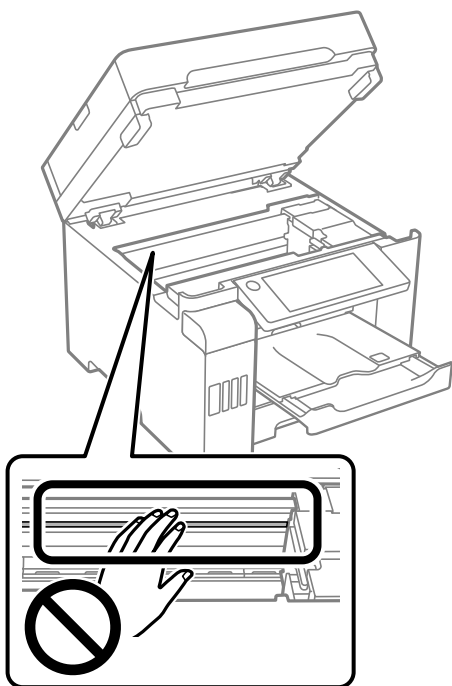

Төгілген сияны тазалау

Егер сия төгілсе, оны келесі әдістермен тазалап алыңыз.

- Егер сия ыдыстың айналасына жабысып қалса, түксіз, таза шүберекпен немесе мақта тампонмен сүртіп тастаңыз.
- Егер сия тақтаға немесе еденге төгілсе, оны дереу сүртіп тастаңыз. Сия құрғап қалғанда дақты кетіру қиын болады. Дақтың таралуын болдырмау үшін сияны құрғақ шүберекпен сүртіңіз, содан соң ылғал шүберекпен сүртіп тастаңыз.
- Егер сия қолға жағылып қалса, оны сумен және сабынмен жуыңыз.

Принтер арқылы берілген парақтардың жалпы санын тексеру

Принтер арқылы берілген парақтардың жалпы санын тексеруіңізге болады.

Қатысты ақпарат

- ➔ [“Компьютерден басып шығаруға арналған қолданба \(Windows принтер драйвері\)” бетте 333](#)
- ➔ [“Қызмет көрсету қойындысы” бетте 52](#)
- ➔ [“Mac OS принтер драйверінің нұсқаулығы” бетте 335](#)

Принтер арқылы берілген беттердің жалпы санын тексеру (Басқару тақтасы)

Ақпарат саңылауларды тексеру үлгісімен бірге басып шығарылады.

1. Негізгі экраннан **Параметрлер** таңдаңыз.
2. **Қызмет көрсету > Басып шығару басы саңл. тексеру** параметрін таңдаңыз.
3. Шүмек тексеру үлгісін басып шығару үшін экрандық нұсқауларды орындаңыз.

Қуатты үнемдеу

Орнатылған уақытта ешбір әрекет жасалмаса, принтер автоматты түрде ұйқы режиміне өтеді. Қуатты басқару функциясы қолданылудан бұрын уақытты реттей аласыз. Қандай да бір көбейту өнімнің энергияны тұтыну тиімділігіне әсер етеді. Қандай да бір өзгерту жасаудан бұрын қоршаған ортаға назар аударыңыз.

Сатып алынған жерге байланысты принтерде желіге 30 минут ішінде қосылмаған жағдайда автоматты түрде өшіретін мүмкіндігі болуы мүмкін.

Қуат үнемдеу (Басқару тақтасы)

1. Негізгі экраннан **Параметрлер** таңдаңыз.
2. **Жалпы параметрлер > Нег.параметрлер** параметрін таңдаңыз.
3. Келесінің біреуін орындаңыз.

Ескертпе:

*Сатып алынған жерге байланысты сіздің өніміңізде **Қуатты өш. парам.** немесе **Өшіру таймері** мүмкіндігі болуы мүмкін.*

- Ұйқы таймері** не **Қуатты өш. парам.** > **Белсенді болмағанда қуатты өшіру** не **Ажырағанда қуатты өшіру** тармағын таңдаңыз, содан кейін параметрлерді орнатыңыз.
- Ұйқы таймері** немесе **Өшіру таймері** таңдап, реттеулерді жасаңыз.

Қолданбаларды бөлек орнату немесе жою

Компьютерді желіге қосып, веб-сайттан ең соңғы нұсқаларды орнатыңыз. Компьютерге әкімші ретінде кіріңіз. Егер компьютер сұраса, әкімшінің құпиясөзін енгізіңіз.

Қолданбаларды бөлек орнату

Ескертпе:

Қолданбаны қайта орнату кезінде алдымен оны жою керек.

1. Принтер мен компьютер байланысқа қолжетімді екенін және принтер интернетке қосылғанын тексеріңіз.

2. EPSON Software Updater бағдарламасын іске қосыңыз.
Скриншот Windows жүйесінің мысалы болып табылады.

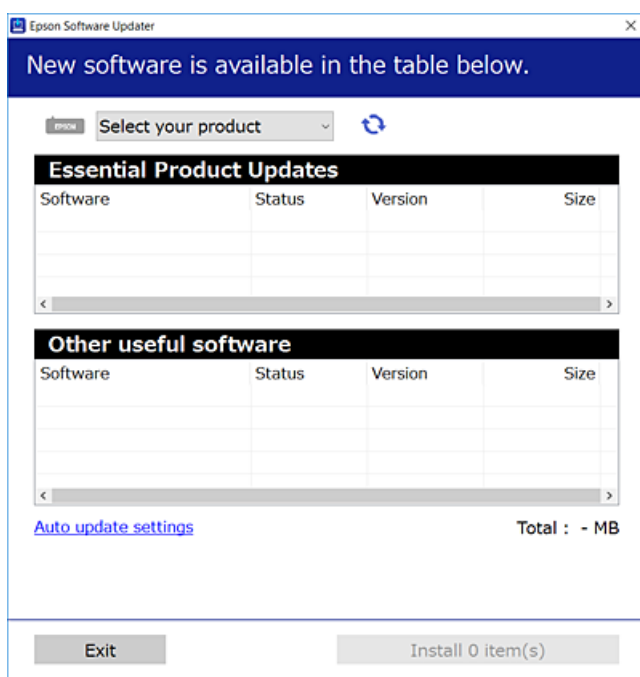

3. Windows жүйесі үшін принтерді таңдаңыз, содан соң соңғы қолжетімді қолданбаларды тексеру үшін  түймесін басыңыз.
4. Орнату немесе жаңарту қажет элементтерді таңдап, орнату түймесін басыңыз.



Маңызды:

Принтерді жаңарту аяқталмағанша өшірмеңіз немесе ажыратпаңыз. Бұлай істеу принтердің ақаулығына әкелуі мүмкін.

Ескертпе:

- Соңғы қолданбаларды Epson веб-сайтынан жүктеуге болады.
<http://www.epson.com>
- Eper Windows Server операциялық жүйелерін пайдалансаңыз, Epson Software Updater қолданбасын пайдалану мүмкін емес. Соңғы қолданбаларды Epson веб-сайтынан жүктеңіз.

Қатысты ақпарат

- ➔ "Бағдарламалық құрал мен микробағдарламаға арналған қолданба (EPSON Software Updater)" бетте 343
- ➔ "Қолданбаларды жою" бетте 186

Түпнұсқалы Epson принтер драйвері орнатылғанын тексеріңіз — Windows

Келесі әдістердің бірі арқылы түпнұсқалы Epson принтер драйвері компьютерге орнатылғанын тексеруге болады.

Басып шығару сервері сипаттарының терезесін ашу үшін **Басқару тақтасы > Құрылғылар мен принтерлерді көру (Принтерлер, Принтерлер мен факстар)** бөлімін таңдап, келесі әрекеттерді орындаңыз.

- ❑ Windows Windows 10/Windows 8.1/Windows 8/Windows 7/Windows Server 2019/Windows Server 2016/Windows Server 2012 R2/Windows Server 2012/Windows Server 2008 R2

Принтер белгішесін басып, терезенің жоғарғы жағындағы **Сервер сипаттарын басып шығару** түймесін басыңыз.

- ❑ Windows Vista/Windows Server 2008

Принтерлер қалтасын тінтуірдің оң жағымен басып, **Әкімші ретінде іске қосу > Сервер сипаттары** опциясын таңдаңыз.

- ❑ Windows XP/Windows Server 2003 R2/Windows Server 2003

Файл мәзірінен **Сервер сипаттары** бөлімін таңдаңыз.

Драйвер қойындысын басыңыз. Егер принтер атауы тізімде көрсетілсе, түпнұсқалы Epson принтер драйвері компьютерге орнатылады.

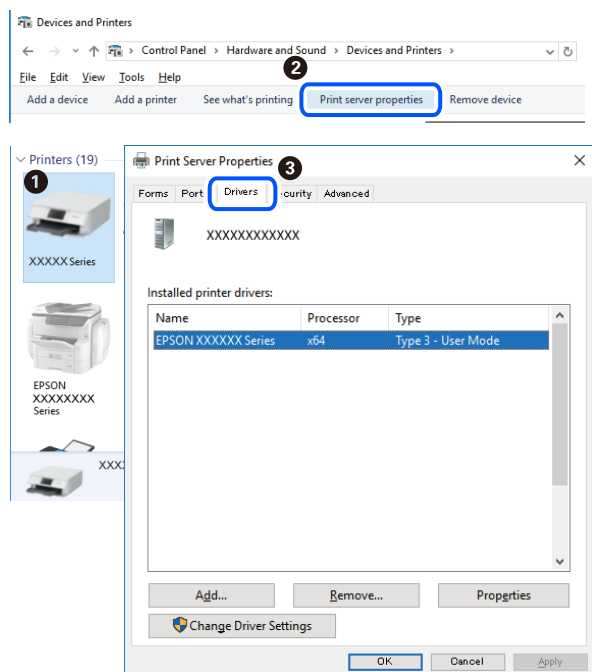

Қатысты ақпарат

➔ ["Қолданбаларды бөлек орнату" бетте 182](#)

Түпнұсқалы Epson принтер драйвері орнатылғанын тексеріңіз — Mac OS

Келесі әдістердің бірі арқылы түпнұсқалы Epson принтер драйвері компьютерге орнатылғанын тексеруге болады.

Жүйе параметрлері тармағын «Apple» мәзірі > **Принтерлер және сканерлер** (немесе **Басып шығару және сканерлеу, Басып шығару және факс**) тармағынан таңдаңыз, содан соң принтерді таңдаңыз. **Опциялар және шығын материалдары** түймесін басыңыз, егер

Опциялар қойындысы және **Утилита** қойындысы терезеде көрсетілсе, түпнұсқалы Epson принтер драйвері компьютерге орнатылады.

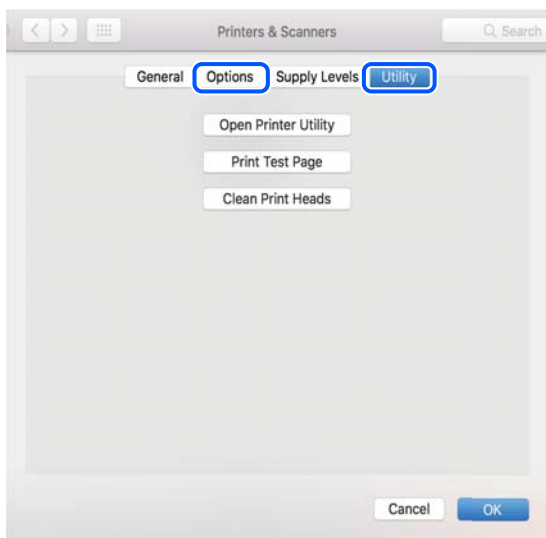

Қатысты ақпарат

→ "Қолданбаларды бөлек орнату" бетте 182

PostScript принтер драйверін орнату

PostScript принтер драйверін орнату — Windows

1. Орнату процесін келесі опциялардың біреуінен бастаңыз.
 - Принтермен бірге берілген бағдарламалық құралдың дискісін пайдалану.**

Бағдарламалық құралдың дискісін компьютерге салып, келесі қалта жолына кіріңіз, содан соң SETUP64.EXE (немесе SETUP.EXE) файлын іске қосыңыз.
Driver\PostScript\WINX64 (немесе WINX86)\SETUP\SETUP64.EXE (немесе SETUP.EXE)
 - Веб-сайтты пайдалану.**

Принтердің бетіне келесі веб-сайттан кіріп, PostScript3 принтер драйверін жүктеп алыңыз, содан соң орындау файлын іске қосыңыз.
<http://www.epson.eu/Support> (Еуропа)
<http://support.epson.net/> (Еуропа сыртында)
2. Принтеріңізді таңдаңыз.
3. Экрандағы нұсқауларды орындаңыз.
4. Желі қосылымынан немесе USB қосылымынан қосылым әдісін таңдаңыз.
 - Желі қосылымы үшін.**

Бірдей желідегі қолжетімді принтерлердің тізімі көрсетіледі.
Пайдалану қажет принтерді таңдаңыз.

USB қосылымы үшін.

Принтерді компьютерге жалғау үшін экрандық нұсқауларды орындаңыз.

5. PostScript принтер драйверін орнату үшін экрандық нұсқауларды орындаңыз.

PostScript принтер драйверін орнату — Mac OS

Принтер драйверін Epson қолдау көрсету веб-сайтынан жүктеп алып, орнатыңыз.

<http://www.epson.eu/Support> (Еуропа)

<http://support.epson.net/> (Еуропа сыртында)

Принтер драйверін орнату кезінде принтердің IP мекенжайы қажет болады.

Принтердің негізгі экранындағы желі белгішесін таңдаңыз, содан соң принтердің IP мекенжайын растау үшін белсенді қосылым әдісін таңдаңыз.

Принтерді қосу (тек Mac OS үшін)

1. **Жүйе параметрлері** параметрін Apple мәзірі > **Принтерлер және сканерлер** (немесе **Басып шығару және сканерлеу, Басып шығару және факс**) мәзірінен таңдаңыз.
2. + басып, **Басқа принтер немесе сканер қосу** таңдаңыз.
3. Принтеріңізді таңдаңыз, содан соң **Пайдаланушы** бөлімінен принтеріңізді таңдаңыз.
4. **Қосу** түймесін басыңыз.

Ескертпе:

Егер принтер тізімде болмаса, оның компьютерге дұрыс қосылғанын және принтердің қосулы екенін тексеріңіз.

Қолданбаларды жою

Компьютерге әкімші ретінде кіріңіз. Егер компьютер сұраса, әкімшінің құпия сөзін енгізіңіз.

Қолданбаларды жою — Windows

1. Принтерді өшіру үшін  түймесін басыңыз.
2. Барлық қосулы қолданбаларды жабыңыз.
3. **Басқару тақтасы** ашыңыз:
 - Windows 10/Windows Server 2019/Windows Server 2016
Бастау түймесін басыңыз, содан соң **Windows жүйесі** > **Басқару тақтасы** параметрін таңдаңыз.
 - Windows 8.1/Windows 8/Windows Server 2012 R2/Windows Server 2012
Жұмыс үстелі > **Параметрлер** > **Басқару тақтасы** таңдаңыз.

- Windows 7/Windows Vista/Windows XP/Windows Server 2008 R2/Windows Server 2008/Windows Server 2003 R2/Windows Server 2003

Бастау түймесін басып, **Басқару тақтасы** таңдаңыз.

4. **Бағдарламаны жою** (немесе **Бағдарламаларды қосу немесе жою**) ашыңыз:

- Windows 10/Windows 8.1/Windows 8/Windows 7/Windows Vista/Windows Server 2019/Windows Server 2016/Windows Server 2012 R2/Windows Server 2012/Windows Server 2008 R2/Windows Server 2008

Бағдарламалар ішінен **Бағдарламаны жою** ашыңыз.

- Windows XP/Windows Server 2003 R2/Windows Server 2003

Бағдарламаларды қосу немесе жою түймесін басыңыз.

5. Жойғыңыз келетін бағдарламаны таңдаңыз.

Басып шығару тапсырмалары болса, принтер драйверін жоя алмайсыз. Жойыңыз немесе жоймас бұрын тапсырмалардың басылып шығуын күтіңіз.

6. Қолданбаларды жою:

- Windows 10/Windows 8.1/Windows 8/Windows 7/Windows Vista/Windows Server 2019/Windows Server 2016/Windows Server 2012 R2/Windows Server 2012/Windows Server 2008 R2/Windows Server 2008

Жою/өзгерту немесе **Жою** түймесін басыңыз.

- Windows XP/Windows Server 2003 R2/Windows Server 2003

Өзгерту/Жою немесе **Жою** түймесін басыңыз.

Ескертпе:

*Егер **Пайдаланушы тіркелгісін басқару** терезесі бейнеленсе, **Жалғастыру** түймесін басыңыз.*

7. Экрандағы нұсқауларды орындаңыз.

Қолданбаларды жою — Mac OS

1. Uninstaller бағдарламасын EPSON Software Updater көмегімен жүктеп алыңыз.

Uninstaller жүктелген соң, оны қайта бағдарламаны жойған сайын жүктеудің қажеті жоқ.

2. Принтерді өшіру үшін  түймесін басыңыз.

3. Принтер драйверін немесе PC-FAX драйверін жою үшін, **Жүйе параметрлері** тармағын Apple мәзірі > **Принтерлер және сканерлер** (немесе **Басып шығару және сканерлеу, Басып шығару және факс**) тармағынан таңдаңыз, содан кейін қосылған принтерлер тізімінен принтерді жойыңыз.

4. Барлық қосулы қолданбаларды жабыңыз.

5. **Өту** > **Қолданбалар** > **Epson Software** > **Uninstaller** тармағын таңдаңыз.

6. Жойғыңыз келетін бағдарламаны таңдап, **Uninstall** басыңыз.



Маңызды:

Uninstaller компьютердегі Epson принтерлері үшін барлық драйверлерді алып тастайды. Егер түрлі Epson сия принтерлерін пайдаланатын болсаңыз және тек кейбір драйверлерді жойғыңыз келсе, алдымен олардың барлығын жойып, қажетті принтерді қайта орнатыңыз.

Ескертпе:

*Егер қолданба тізімінен жойғыңыз келген қолданбаны таба алмасаңыз, қолданбаны Uninstaller көмегімен жоя алмайсыз. Бұл жағдайда **Өту > Бағдарламалар > Epson Software** таңдаңыз, жойғыңыз келетін бағдарламаны таңдаңыз да, оны қоқыс жәшігі белгісіне апарыңыз.*

Қатысты ақпарат

➔ “Бағдарламалық құрал мен микробағдарламаға арналған қолданба (EPSON Software Updater)” бетте 343

Қолданбаларды және микробағдарламаны жаңарту

Бағдарламаны және ендірілген бағдарламаны жаңарту арқылы белгілі бір ақауларды жоюға және жақсартуға не функциялар қосуға болады. Қолданбалардың және микробағдарламаның ең соңғы нұсқасын қолданғаныңызға көз жеткізіңіз.

1. Принтер мен компьютердің жалғанғанына және компьютердің интернетке қосылғанына көз жеткізіңіз.
2. EPSON Software Updater бағдарламасын іске қосып, қолданбаны немесе микробағдарламаны жаңартыңыз.



Маңызды:

Компьютерді немесе принтерді жаңарту аяқталмағанша өшірмеңіз; әйтпесе принтер бұзылуы мүмкін.

Ескертпе:

Егер қолданба тізімінен жаңартқыңыз келген қолданбаны таба алмасаңыз, қолданбаны EPSON Software Updater көмегімен жаңарта алмайсыз. Қолданбалардың ең соңғы нұсқаларын жергілікті Epson веб-торабынан тексеруге болады.

<http://www.epson.com>

Қатысты ақпарат

➔ “Бағдарламалық құрал мен микробағдарламаға арналған қолданба (EPSON Software Updater)” бетте 343

Басқару тақтасы арқылы принтердің микробағдарламасын жаңарту

Егер принтерді интернетке жалғау мүмкін болса, басқару тақтасы арқылы принтердің микробағдарламасын жаңартыңыз. Сондай-ақ, принтерді микробағдарлама жаңартуларын жүйелі түрде тексеруді және қолжетімді болса, ескертуді орнатуға болады.

1. Негізгі экраннан **Параметрлер** таңдаңыз.
2. **Жалпы параметрлер > Жүйе әкімшілігі > Микробағдарлама жаңартуы > Жаңарту** параметрін таңдаңыз.

Ескертпе:

*Принтерді қолжетімді микробағдарлама жаңартуларын жүйелі түрде тексеретіндей орнату үшін **Хабарландыру > Қосу** параметрін таңдаңыз.*

3. Қолжетімді жаңартуларды іздеуді бастау үшін экранда көрсетілген хабарды тексеріп, **Тексеруді бастау** түймесін басыңыз.
4. Егер СКД экранында микробағдарлама жаңартуы қолжетімді туралы ақпарат көрсетілсе, жаңартуды бастау үшін экрандық нұсқауларды орындаңыз.



Маңызды:

- ❑ *Принтерді жаңарту аяқталмағанша өшірмеңіз немесе ажыратпаңыз; кері жағдайда, принтер бұзылуы мүмкін.*
- ❑ *Егер микробағдарлама жаңартуы аяқталмаса немесе сәтті аяқталмаса, принтер қалыпты түрде қосылмайды және «Recovery Mode» мәтіні СКД экранында көрсетілсе, келесіде принтер қосылады. Мұндай жағдайда компьютер арқылы микробағдарламаны жаңарту қажет. Принтерді компьютерге USB кабелі арқылы қосыңыз. «Recovery Mode» мәтіні принтерде көрсетіліп тұрғанда желі қосылымы арқылы микробағдарламаны жаңарту мүмкін емес. Компьютерде жергілікті Epson веб-сайтына кіріп, принтердің ең соңғы микробағдарламасын жүктеңіз. Келесі қадамдар туралы ақпарат алу үшін веб-сайттағы нұсқауларды қараңыз.*

Қатысты ақпарат

➔ [“Жүйе әкімшілігі” бетте 364](#)

Web Config арқылы микробағдарламаны жаңарту

Егер принтерді интернетке жалғау мүмкін болса, Web Config бөлімінен микробағдарламаны жаңартуға болады.

1. Web Config параметріне кіріп, **Device Management** қойындысы > **Firmware Update** тармағын таңдаңыз.
2. **Start** түймесін басыңыз, содан соң экрандық нұсқауларды орындаңыз.
Егер жаңартылған микробағдарлама болса, микробағдарламаны растау басталып, микробағдарлама туралы ақпарат көрсетіледі.

Ескертпе:

Сондай-ақ, Epson Device Admin мүмкіндігі арқылы микробағдарламаны жаңартуға болады. Құралдар тізімінде микробағдарлама туралы ақпаратты қарап тексеруге болады. Ол бірнеше құрылғылардың микробағдарламасын жаңарту қажет болғанда пайдалы. Қосымша мәліметтер алу үшін Epson Device Admin нұсқаулығын немесе анықтамасын қараңыз.

Қатысты ақпарат

➔ [“Принтер жұмыстарын конфигурациялауға арналған қолданба \(Web Config\)” бетте 340](#)

Микробағдарламаны интернетке жалғанбай жаңарту

Құрылғының микробағдарламасын компьютерде Epson веб-сайтынан жүктеуге, содан соң микробағдарламаны жаңарту үшін құрылғы мен компьютерді USB кабелі арқылы қосуға болады. Егер желі арқылы жаңарту мүмкін болмаса, келесі әдісті пайдаланып көріңіз.

1. Epson веб-сайтына кіріп, микробағдарламаны жүктеп алыңыз.
2. Құрамында жүктеп алынған микробағдарлама бар компьютерді принтерге USB кабелі арқылы жалғаңыз.
3. Жүктеп алынған .exe файлын екі рет басыңыз.
Epson Firmware Updater жұмысы басталады.
4. Экрандағы нұсқауларды орындаңыз.

Принтерді тасымалдау және сақтау

Принтерді сақтау қажет немесе оны жылжыту не жөндеу кезінде тасымалдау қажет кезде, принтерді орау үшін төмендегі қадамдарды орындаңыз.

1.  түймесін басып, принтерді өшіріңіз.
2. Қуат шамының өшірілгенін тексеріңіз, қуат сымын ажыратыңыз.



Маңызды:

Қуат шамы өшірілген кезде қуат сымын ажыратыңыз. Олай болмаса, басып шығару механизмі бастапқы орнына оралмай, сияның құрғап қалуын тудырады және басып шығару мүмкін болмайды.

3. Қуат сымы және USB кабелі сияқты барлық кабельдерді ажыратыңыз.
4. Сыртқы USB құрылғысы салынбағанын тексеріңіз.
5. Қағаздың барлығын принтерден алып тастаңыз.
6. Принтердің ішінде түпнұсқалардың жоқтығын тексеріңіз.
7. Құжат қақпағы жабық күйде сканер бөлігін ашыңыз.



Абайлаңыз:

Сканер элементін ашу немесе жабу кезінде қолыңыздың не саусақтарыңыздың қыстырылып қалмауына мұқият болыңыз. Кері жағдайда, жарақат алуыңыз мүмкін.

8. Тасымалдау құлпын құлыпталған (Тасымалдау) күйіне орнатыңыз.
Тасымалдағанда және сақтағанда сияның төгілуін болдырмау үшін тасымалдау құлпы сия беруді тоқтатады.

Егер басып шығару механизмі төменде көрсетілген орында болмаса, оны қолмен жылжытыңыз.

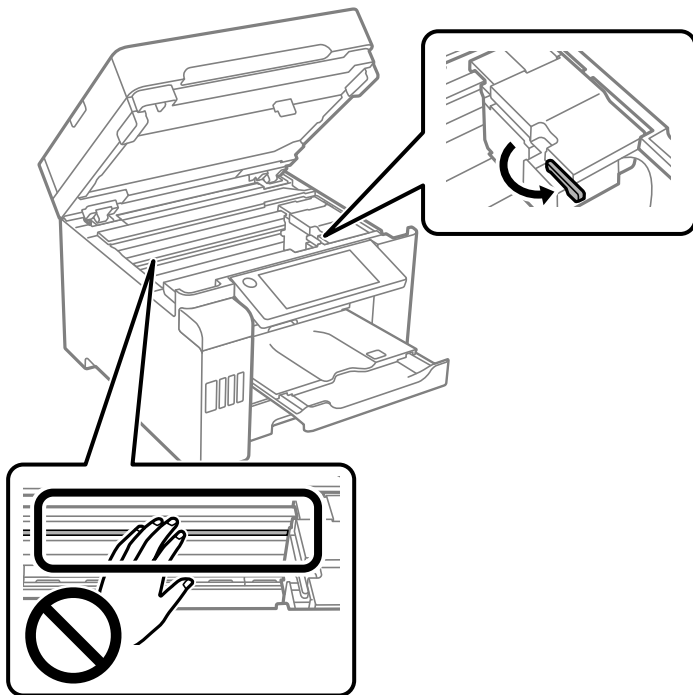

9. Басып шығару механизмін корпусқа лентамен бекітіңіз.

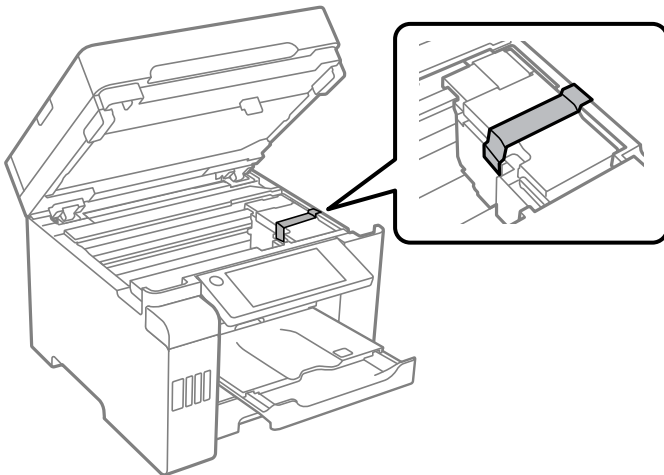

10. Сканер элементін жабыңыз.

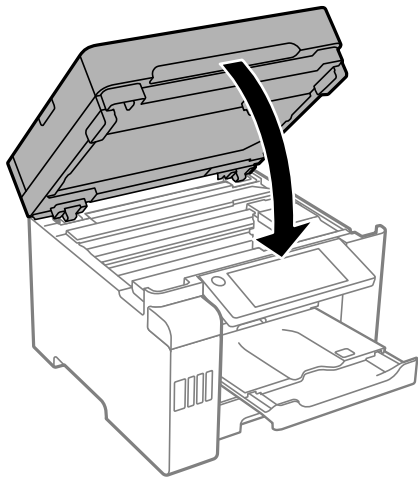

11. Сия ыдысының қалпағын сия ыдысына мықтап орнатылғанына көз жеткізіңіз.

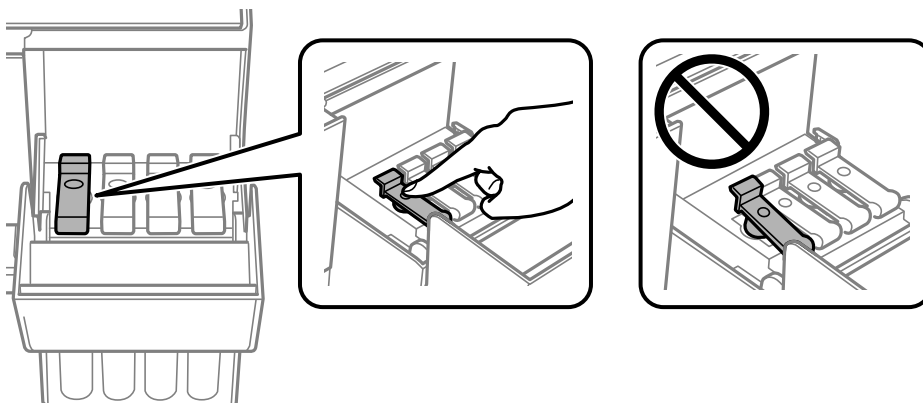

12. Сия ыдысының қақпағын мықтап жабыңыз.

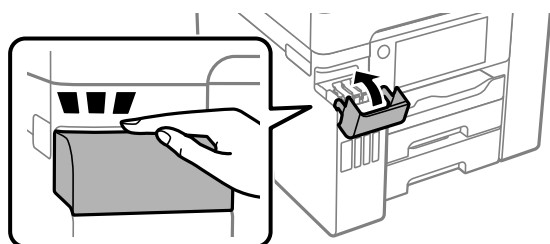

13. Принтерді төменде көрсетілгендей орауға дайындаңыз.

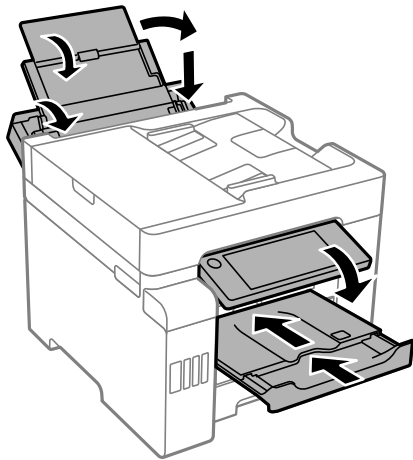

14. Принтерді пластикалық қапқа салып жабыңыз.

15. Қорғағыш материалдарды пайдаланып, принтерді өз қорабына қаптаңыз.

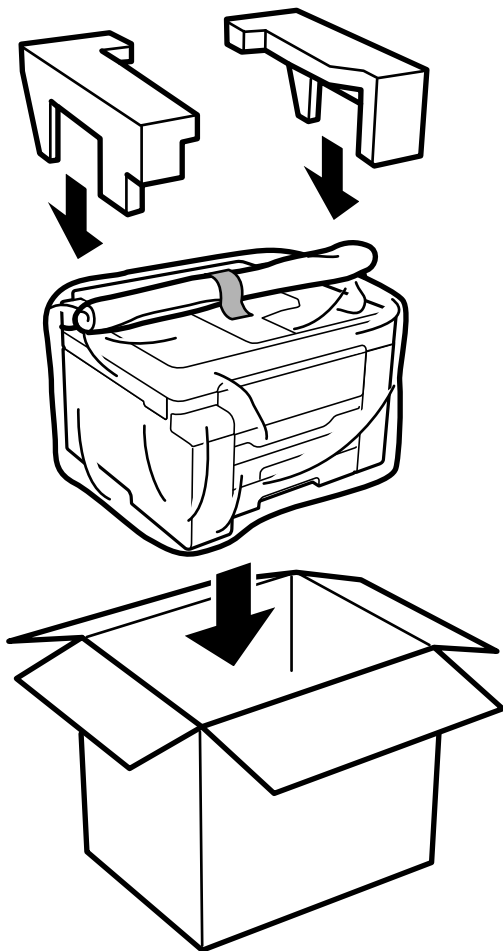

! **Маңызды:**

- ❑ Принтерді тасымалдау кезінде тұрақты күйден пайдаланып көтеріңіз. Тұрақсыз күйден тұрып принтерді көтеру жарақатқа себеп болуы мүмкін.
- ❑ Бұл принтер ауыр болғандықтан оны қораптан алған және тасымалдаған кезде екі немесе одан көп адам көтеруі керек.
- ❑ Принтерді көтеру кезінде қолдарыңызды төменде көрсетілген күйге қойыңыз. Принтерді басқа күйлерден көтерсеңіз, принтер құлауы немесе оны қою кезінде саусақтарыңызды қысып қалуы мүмкін.

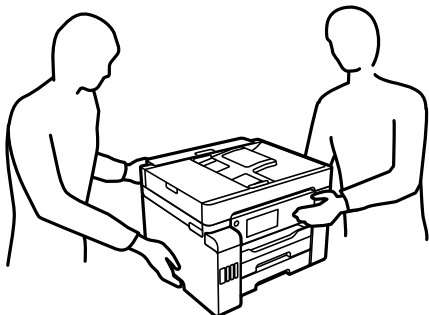

- ❑ Принтерді тасымалдау кезінде оны 10 градустан артық еңкейтпеңіз; принтер құлайды.
- ❑ Принтерді сақтау не тасымалдау кезінде, принтерді пластикалық қапқа салып жабыңыз. Принтерді еңкейтпеңіз, тігінен қоймаңыз немесе төңкермеңіз; айтпесе сия ағуы мүмкін.

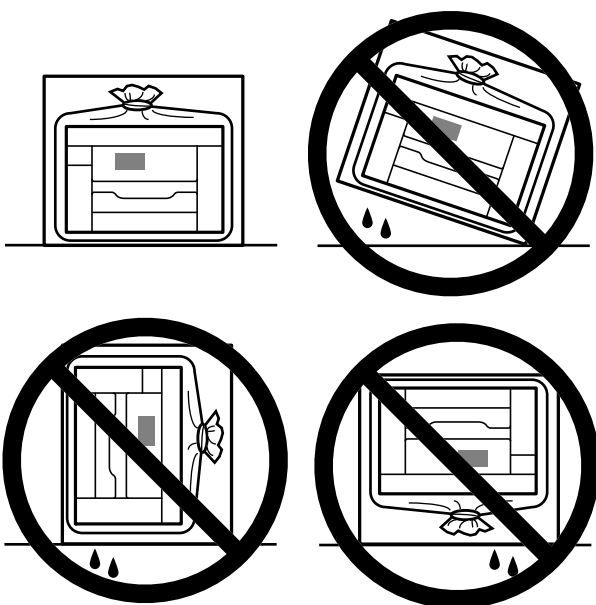

! **Маңызды:**

- ❑ Сия бөтелкесін сақтаған немесе тасымалдаған кезде бөтелкені еңкейтпеңіз және соғылу немесе температураның ауысу ықпалын тигізбеңіз. Әйтпесе сия бөтелкесінің қақпағы мықтап жабылған болса да сия ағуы мүмкін. Қақпақты бекіткен кезде сия бөтелкесін міндетті түрде жоғары қаратыңыз және бөтелкені тасымалдаған кезде (мысалы, бөтелкені дорбаға қою) сия ақпайтындай шаралар қолданыңыз.
- ❑ Ашылған сия ыдыстарын принтермен бір қорапқа салмаңыз.



Принтерді келесіде таңдағанда, басып шығару механизмін бекітетін лентаны міндетті түрде алып, тасымалдау құлпын құлпы ашылған (Басып шығару) күйіне орнатыңыз. Егер басып шығару сапасы келесі рет басып шығару кезінде төмендесе, басып шығару механизмін тазалап, туралаңыз.

Қатысты ақпарат

- ➔ [“Басып шығару механизмін тексеру және тазалау” бетте 171](#)
- ➔ [“Басып шығару механизмін туралау \(басқару тақтасы\)” бетте 175](#)

Ақаулықтарды шешу

Принтер күтілгендей жұмыс істемейді.	197
СҚД экранында хабар көрсетіледі.	262
Қағаз кептеліп қалады.	264
Сияны қайта толтыру уақыты келді.	265
Пайдаланылған сия қорабын ауыстыру уақыты келді.	270
Басып шығару, көшіру, сканерлеу және факс жіберу сапасы нашар. . . .	272
Барлық шешімді пайдаланып көргеннен кейін проблеманы шешу мүмкін емес.	294

Принтер күтілгендей жұмыс істемейді

Принтер қосылмайды немесе өшпейді

Қуат қосылмайды

Келесі себептерді қарастыру қажет.

■ Қуат сымы электр розеткасына дұрыс салынбаған.

Шешімдер

Қуат сымы мықтап тағылғанына көз жеткізіңіз.

■ түймесі жеткілікті ұзақ басылмады.



Шешімдер

 түймесін сәл ұзағырақ ұстап тұрыңыз.

Қуат өшірілмейді

■ түймесі жеткілікті ұзақ басылмады.

Шешімдер

 түймесін сәл ұзағырақ ұстап тұрыңыз. Егер принтерді әлі де өшіре алмасаңыз, қуат сымын розеткадан ажыратыңыз. Басып шығару басының кебуіне жол бермеу үшін принтерді  түймесін басу арқылы қайтадан қосыңыз және өшіріңіз.

Қуат автоматты түрде өшеді

■ Қуатты өш. парам. немесе Өшіру таймері мүмкіндігі қосылған.

Шешімдер

- Параметрлер > Жалпы параметрлер > Нег.параметрлер > Қуатты өш. парам. тармағын таңдаңыз, содан кейін **Белсенді болмағанда қуатты өшіру** және **Ажырағанда қуатты өшіру** параметрлерін өшіріңіз.
- Параметрлер > Жалпы параметрлер > Нег.параметрлер тармағын таңдаңыз, содан кейін **Өшіру таймері** параметрін өшіріңіз.

Ескертпе:

Сатып алынған жерге байланысты сіздің өніміңізде **Қуатты өш. парам.** немесе **Өшіру таймері** мүмкіндігі болуы мүмкін.

Қағаз дұрыс берілмейді

Қағаз берілмейді

Келесі себептерді қарастыру қажет.

■ Орнату орны сәйкес емес.

Шешімдер

Принтерді тегіс бетке орнатып, ұсынылған орта жағдайларында жұмыс істетіңіз.

→ [“Қоршаған орта сипаттамалары” бетте 381](#)

■ Қолдау көрсетілмейтін қағаз пайдаланылуда.

Шешімдер

Осы принтер қолдайтын қағазды пайдаланыңыз.

→ [“Қолжетімді қағаз және сыйымдылықтар” бетте 326](#)

→ [“Жарамсыз қағаз түрлері” бетте 331](#)

■ Қағазды өңдеу сәйкес емес.

Шешімдер

Қағазды өңдеу бойынша сақтандыру шараларын орындаңыз.

→ [“Қағазды ұстау туралы сақтандырулар” бетте 34](#)

■ Принтерге тым көп парақтар салынған.

Шешімдер

Қағазды көрсетілген парақтар санынан асыра салуға болады.

→ [“Қолжетімді қағаз және сыйымдылықтар” бетте 326](#)

■ Принтердегі қағаз параметрлері қате.

Шешімдер

Қағаз өлшемі мен қағаз түрі параметрлері нақты қағаз өлшеміне және принтерге жүктелген қағаз түріне сәйкес келетініне көз жеткізіңіз.

→ [“Қағаз өлшемі және түрі параметрлері” бетте 35](#)

Қағаз қисық беріледі

Келесі себептерді қарастыру қажет.

■ Орнату орны сәйкес емес.

Шешімдер

Принтерді тегіс бетке орнатып, ұсынылған орта жағдайларында жұмыс істетіңіз.

→ [“Қоршаған орта сипаттамалары” бетте 381](#)

■ Қолдау көрсетілмейтін қағаз пайдаланылуда.

Шешімдер

Осы принтер қолдайтын қағазды пайдаланыңыз.

→ [“Қолжетімді қағаз және сыйымдылықтар” бетте 326](#)

→ [“Жарамсыз қағаз түрлері” бетте 331](#)

■ Қағазды өңдеу сәйкес емес.

Шешімдер

Қағазды өңдеу бойынша сақтандыру шараларын орындаңыз.

→ [“Қағазды ұстау туралы сақтандырулар” бетте 34](#)

■ Қағаз қате салынған.

Шешімдер

Қағазды дұрыс бағытта жүктеңіз және жиек бағыттағышын қағаздың жиегімен сырғытыңыз.

→ [“Қағаз жүктеу” бетте 36](#)

■ Принтерге тым көп парақтар салынған.

Шешімдер

Қағазды көрсетілген парақтар санынан асыра салуға болады.

→ [“Қолжетімді қағаз және сыйымдылықтар” бетте 326](#)

■ Принтердегі қағаз параметрлері қате.

Шешімдер

Қағаз өлшемі мен қағаз түрі параметрлері нақты қағаз өлшеміне және принтерге жүктелген қағаз түріне сәйкес келетініне көз жеткізіңіз.

→ [“Қағаз өлшемі және түрі параметрлері” бетте 35](#)

Бір уақытта бірнеше парақ қағаз беріледі

Келесі себептерді қарастыру қажет.

■ Орнату орны сәйкес емес.

Шешімдер

Принтерді тегіс бетке орнатып, ұсынылған орта жағдайларында жұмыс істетіңіз.

→ [“Қоршаған орта сипаттамалары” бетте 381](#)

■ Қолдау көрсетілмейтін қағаз пайдаланылуда.

Шешімдер

Осы принтер қолдайтын қағазды пайдаланыңыз.

→ [“Қолжетімді қағаз және сыйымдылықтар” бетте 326](#)

→ [“Жарамсыз қағаз түрлері” бетте 331](#)

■ Қағазды өңдеу сәйкес емес.

Шешімдер

Қағазды өңдеу бойынша сақтандыру шараларын орындаңыз.

→ [“Қағазды ұстау туралы сақтандырулар” бетте 34](#)

■ Қағаз ылғал немесе дымқыл.

Шешімдер

Жаңа қағазды салыңыз.

■ Статикалық ток қағаз парақтарының бір біріне жабысып қалуын шақырады.

Шешімдер

Салу алдында қағазды желдетіңіз. Егер қағаз әлі де берілмесе, бір салғанда қағаздың бір парағын салыңыз.

■ Принтерге тым көп парақтар салынған.

Шешімдер

Қағазды көрсетілген парақтар санынан асыра салуға болады.

→ [“Қолжетімді қағаз және сыйымдылықтар” бетте 326](#)

■ Принтердегі қағаз параметрлері қате.

Шешімдер

Қағаз өлшемі мен қағаз түрі параметрлері нақты қағаз өлшеміне және принтерге жүктелген қағаз түріне сәйкес келетініне көз жеткізіңіз.

→ [“Қағаз өлшемі және түрі параметрлері” бетте 35](#)

■ Қолмен 2 жақты басып шығару барысында берілген қағаздың бірнеше парағы.

Шешімдер

Қағазды қайта салу алдында қағаз көзіне салынған қағазды алып тастаңыз.

Қағазды шығару қатесі

■ Қағаз қағаз науасының ортасына жүктелмеген.

Шешімдер

Қағаз қағаз науасына жүктелген болса да, қағаздың шығу қатесі пайда болғанда, қағазды қағаз науасының ортасына қайта жүктеңіз.

■ Түпнұсқа ADF құрылғысына берілмейді

Келесі себептерді қарастыру қажет.

■ ADF құрылғысы қолдау көрсетпейтін түпнұсқалар пайдаланылып жатыр.

Шешімдер

ADF қолдайтын түпнұсқаларды пайдаланыңыз.

→ [“ADF техникалық сипаттамалары” бетте 372](#)

■ Түпнұсқалар қате жүктелген.

Шешімдер

Түпнұсқаларды дұрыс бағытта жүктеңіз және ADF құрылғысының жиектік бағыттауыштарын түпнұсқалардың жиегімен сырғытыңыз.

■ ADF құрылғысына тым көп түпнұсқалар салынған.

Шешімдер

Түпнұсқаларды ADF құрылғысындағы үшбұрыш таңбасы арқылы көрсетілген сызықтан асырып салмаңыз.

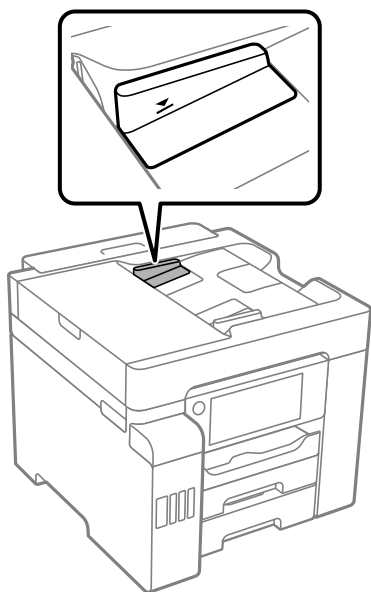

■ Қағаз шаңы роликке жабысқанда түпнұсқа сырғанайды.

Шешімдер

ADF ішін басып шығарыңыз.

➔ [“ADF құралын тазалау” бетте 177](#)

■ Түпнұсқалар анықталмады.

Шешімдер

Көшіруге, сканерлеуге немесе факс жіберуге арналған экранда ADF белгішесі қосұлы екенін тексеріңіз. Егер өшірулі болса, түпнұсқаларды қайта қойыңыз.

Басып шығару мүмкін емес

Windows жүйесінен басып шығару мүмкін емес

Компьютер мен принтер дұрыс жалғанғанын тексеріңіз.

Олардың жалғанғанына не жалғанбағанына байланысты проблеманың себебі мен шешімі әртүрлі.

Қосылым күйін тексеру

Компьютер мен принтердің қосылым күйін тексеру үшін Epson Printer Connection Checker мүмкіндігін пайдаланыңыз. Тексерудің нәтижелеріне байланысты проблеманы шешуге болады.

1. Жұмыс үстеліндегі **Epson Printer Connection Checker** белгішесін екі рет басыңыз.

Epson Printer Connection Checker жұмысы басталады.

Егер жұмыс үстелінде белгіше болмаса, Epson Printer Connection Checker қызметін іске қосу үшін төмендегі әдістерді орындаңыз.

- Windows 10

Бастау түймесін басыңыз, содан соң **Epson Software > Epson Printer Connection Checker** тармағын таңдаңыз.

- Windows 8.1/Windows 8

Іздеу жолағына бағдарлама атын енгізіп, көрсетілетін белгіні таңдаңыз.

- Windows 7

Бастау түймесін басыңыз, содан соң **Барлық бағдарлама > Epson Software > Epson Printer Connection Checker** параметрін таңдаңыз.

2. Тексеру үшін экрандағы нұсқауларды орындаңыз.

Ескертпе:

Егер принтер атауы көрсетілмесе, шынайы Epson принтер драйверін орнатыңыз.

[“Түпнұсқалы Epson принтер драйвері орнатылғанын тексеріңіз — Windows” бетте 183](#)

Проблеманы анықтағанда, экранда көрсетілген шешімді орындаңыз.

Проблеманы шешу мүмкін болмағанда, жағдайға байланысты келесіні тексеріңіз.

- ❑ Принтер желі қосылымы арқылы анықталмайды
[“Желіге жалғау мүмкін емес” бетте 203](#)
- ❑ Принтер USB қосылымы арқылы анықталмайды
[“Принтерді USB арқылы жалғау мүмкін емес \(Windows\)” бетте 206](#)
- ❑ Принтер анықталады, бірақ басып шығаруды орындау мүмкін емес.
[“Қосылым орнатылса да басып шығару мүмкін емес \(Windows\)” бетте 206](#)

Желіге жалғау мүмкін емес

Проблема келесі ақаулардың біреуі болуы мүмкін.

Wi-Fi қосылымына арналған желі құрылғыларына қатысты бірнәрсе дұрыс болмады.

Шешімдер

Желіні қосу қажет құрылғыларды өшіріңіз. Шамамен 10 секунд күтіп, құрылғыларды келесі ретпен қосыңыз; сымсыз маршрутизатор, компьютер немесе смарт құрылғы, содан соң принтер. Радио толқынды байланысты жақсарту үшін принтерді және компьютерді немесе смарт құрылғыны сымсыз маршрутизаторға жақындатып, желі реттеулерін қайта жасаңыз.

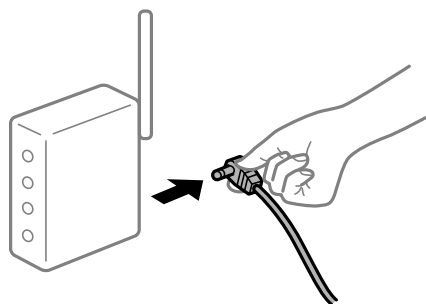

Құрылғылар сымсыз маршрутизатордан сигналдарды ала алмайды, себебі олар бір бірінен тым алыс.

Шешімдер

Компьютерді немесе смарт құрылғыны және принтерді сымсыз маршрутизаторға жақынырақ жылжытқаннан кейін, сымсыз маршрутизаторды өшіріңіз, содан соң оны қайта қосыңыз.

Сымсыз маршрутизаторды өзгерткенде, параметрлер жаңа маршрутизаторға сәйкес емес.

Шешімдер

Олар жаңа сымсыз маршрутизаторға сәйкес болуы үшін қосылым реттеулерін жасаңыз.

➔ [“Сымсыз маршрутизаторды ауыстырғанда” бетте 298](#)

Компьютерден немесе смарт құрылғыдан және компьютерден жалғанған SSID идентификаторлары әртүрлі.

Шешімдер

Бір уақытта бірнеше сымсыз маршрутизаторды пайдаланғанда немесе сымсыз маршрутизаторда бірнеше SSID идентификаторы болғанда және құрылғылар әртүрлі SSID идентификаторына жалғанғанда, сымсыз маршрутизаторға жалғау мүмкін емес.

Компьютерді немесе смарт құрылғыны принтердің SSID идентификаторына қосыңыз.

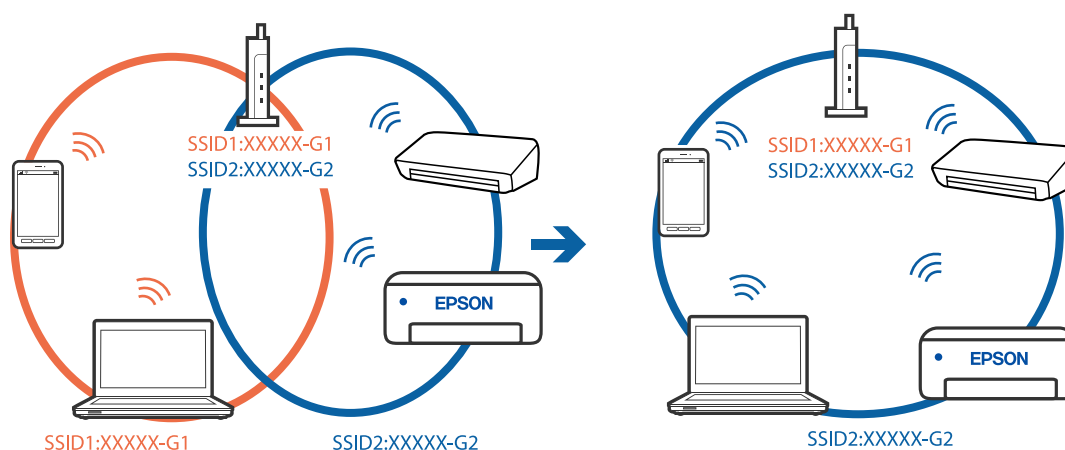

Сымсыз маршрутизаторда құпиялылық бөлгіш қолжетімді.

Шешімдер

Көпшілік сымсыз маршрутизаторларда қосылған құрылғылар арасындағы байланысты блоктайтын құпиялылық бөлгіш мүмкіндігі бар. Егер принтер мен компьютер немесе смарт құрылғы бірдей желіге қосыла да, олардың арасында байланысу мүмкін емес болса, сымсыз маршрутизатордағы құпиялылық бөлгішті ажыратыңыз. Мәліметтер алу үшін сымсыз маршрутизатормен бірге берілген нұсқаулықты қараңыз.

IP мекенжайы дұрыс емес тағайындалған.

Шешімдер

Принтерге тағайындалған IP мекенжайы 169.254.XXX.XXX және қосалқы желі маскасы 255.255.0.0 болса, IP мекенжайының дұрыс тағайындалмауы мүмкін.

Принтердің басқару тақтасындағы **Параметрлер > Жалпы параметрлер > Желі параметрлері > Қосымша** параметрін таңдаңыз, содан соң IP мекенжайы мен қосалқы желі маскасы принтерге тағайындалғанын тексеріңіз.

Сымсыз маршрутизаторды қайта іске қосыңыз немесе принтердің желілік параметрлерін қайта орнатыңыз.

➔ [“Желі қосылымын қайта реттеу” бетте 298](#)

Бұл компьютердегі желі параметрлеріне қатысты проблема болып табылады.

Шешімдер

Компьютердің желі реттеулері дұрыс екенін тексеру үшін компьютерден қандай да бір веб-сайтқа кіріп көріңіз. Егер қандай да бір веб-сайтқа кіру мүмкін болмаса, онда компьютерде проблема бар.

Компьютердің желі қосылымын тексеріңіз. Мәліметтер алу үшін компьютермен бірге берілген құжаттаманы қараңыз.

Принтер IEEE 802.3az (Энергия үнемдейтін Ethernet) стандартын қолдайтын құрылғыларды пайдаланып Ethernet арқылы жалғанды.

Шешімдер

Принтерді IEEE 802.3az (Энергия үнемдейтін Ethernet) жүйесін қолдайтын құрылғылардың көмегімен Ethernet желісіне қосқан кезде, ағымдағы сәтте қолданылатын хабқа немесе маршрутизаторға тәуелді келесідей проблемалар туындауы мүмкін.

- Байланыс тұрақсыз, принтер бір өшіп, бір қосылады.
- Принтерге қосылу мүмкін емес.
- Байланыс жылдамдығы баяу.

Принтерге арналған IEEE 802.3az жүйесін өшіріп, қайта жалғау үшін келесі қадамдарды басшылыққа алыңыз.

1. Компьютерге және принтерге жалғанған Ethernet кабелін суырыңыз.
2. Компьютерге арналған IEEE 802.3az жүйесі қосылған кезде оны өшіріңіз.
Мәліметтер алу үшін компьютермен бірге берілген құжаттаманы қараңыз.
3. Компьютер мен принтерді Ethernet кабелімен дұрыстап жалғаңыз.
4. Принтерден желіге қосылу есебін басып шығарыңыз.
["Желі қосылымы есебін басып шығару" бетте 316](#)
5. Желі қосылымы есебіндегі принтердің IP мекенжайын тексеріңіз.
6. Компьютерде Web Config терезесіне кіріңіз.
Веб-браузерді іске қосыңыз, содан соң принтердің IP мекенжайын енгізіңіз.
["Веб-браузердегі Web Config функциясын іске қосу" бетте 341](#)
7. **Network Settings** қойындысы > **Wired LAN** параметрін таңдаңыз.
8. **OFF** күйін **IEEE 802.3az** үшін таңдаңыз.
9. **Next** түймесін басыңыз.
10. **OK** түймесін басыңыз.
11. Компьютерге және принтерге жалғанған Ethernet кабелін суырыңыз.
12. Компьютерге арналған IEEE 802.3az жүйесін 2-қадамда өшірген болсаңыз, оны қосыңыз.
13. 1-қадамда суырған Ethernet кабельдерін компьютер мен принтерге жалғаңыз.

Проблема әлі шешілмеген болса, бұған принтерден басқа құрылғылар себепші болуы мүмкін.

Принтерді USB арқылы жалғау мүмкін емес (Windows)

Келесі себептерді қарастыру қажет.

■ USB кабелі электр розеткасына дұрыс жалғанбаған.

Шешімдер

USB кабелін қауіпсіз түрде принтерге және компьютерге қосыңыз.

■ USB хабына қатысты проблема бар.

Шешімдер

Егер USB хабын пайдалансаңыз, принтерді компьютерге тікелей қосып көріңіз.

■ Бұл USB кабеліне немесе USB кірісіне қатысты проблема болып табылады.

Шешімдер

USB кабелі анықталмаса, портты өзгертіңіз немесе USB кабелін өзгертіңіз.

Қосылым орнатылса да басып шығару мүмкін емес (Windows)

Келесі себептерді қарастыру қажет.

■ Бағдарламалық құралға немесе деректерді қатысты проблема бар.

Шешімдер

- Түпнұсқа Epson принтер драйвері (EPSON XXXXX) орнатылғанын тексеріңіз. Түпнұсқа Epson принтер драйвері орнатылмаса, қолжетімді функциялар шектеледі. Түпнұсқа Epson принтер драйверін пайдалануға кеңес береміз.
- Үлкен өлшемді кескінді басып шығарып жатсаңыз, компьютерде жеткілікті жад болмауы мүмкін. Кескінді төмен ажыратымдылықпен немесе кішірек өлшемде басып шығарыңыз.
- Егер барлық шешімдерді байқап көрсеңіз және ақауды жоя алмасаңыз, принтер драйверін жойып, қайта орнатып көріңіз.
- Бағдарламалық құралды ең соңғы нұсқасына жаңарту арқылы проблемаларды жоюға болады. Бағдарламалық құрал күйін тексеру үшін бағдарламалық құралдың жаңарту құралын пайдаланыңыз.

➔ [“Түпнұсқалы Epson принтер драйвері орнатылғанын тексеріңіз — Windows” бетте 183](#)

➔ [“Түпнұсқалы Epson принтер драйвері орнатылғанын тексеріңіз — Mac OS” бетте 184](#)

➔ [“Қолданбаларды бөлек орнату немесе жою” бетте 182](#)

➔ [“Қолданбаларды және микробағдарламаны жаңарту” бетте 188](#)

■ Принтердің күйіне қатысты проблема бар.

Шешімдер

Принтер драйверінің **Қызмет көрсету** қойындысынан **EPSON Status Monitor 3** түймесін басып, принтер күйін тексеріңіз. Егер **EPSON Status Monitor 3** ажыратылса, **Кеңейтілген параметрлер** қойындысындағы **Қызмет көрсету** түймесін басыңыз да, **EPSON Status Monitor 3** қосу таңдаңыз.

Басып шығарылу кезегінде тұрған тапсырма әлі бар.

Шешімдер

Принтер драйверінің **Қызмет көрсету** қойындысындағы **Бас. шығ-у кезегі** параметрін басыңыз. Қажет емес деректер қалса, **Принтер** мәзірінен **Барлық құжаттардан бас тарту** таңдаңыз.

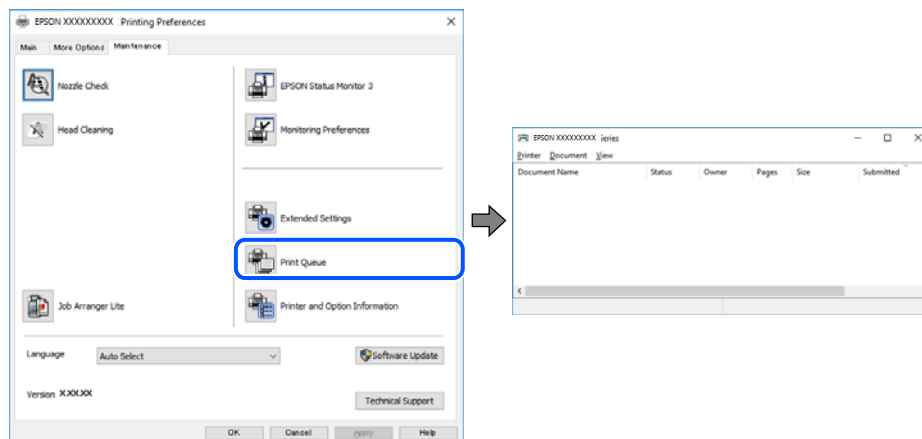

Принтер күтуде немесе офлайн күйінде.

Шешімдер

Принтер драйверінің **Қызмет көрсету** қойындысындағы **Бас. шығ-у кезегі** параметрін басыңыз.

Егер принтер дербес немесе бөгеліс күйде болса, **Принтер** мәзірінен дербес немесе бөгеліс параметрін өшіріңіз.

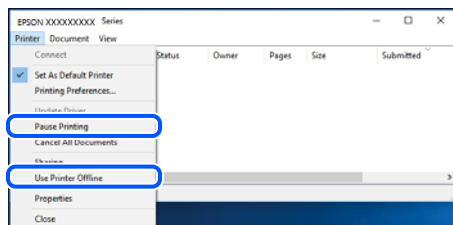

Принтер әдепкі принтер ретінде таңдалмаған.

Шешімдер

Басқару тақтасы > Құрылғылар мен принтерлерді көру (немесе **Принтерлер, Принтерлер және факстар**) бөліміндегі принтердің белгішесін тінтуірдің оң жағымен басып, **Әдепкі параметр ретінде орнату** түймесін басыңыз.

Ескертпе:

Егер бірнеше принтер белгішесі болса, дұрыс принтерді таңдау үшін келесі бөлімді қараңыз.

Мысалы)

USB қосылымы: EPSON XXXX сериясы

Желі қосылымы: EPSON XXXX сериясы (желі)

Принтер драйверін бірнеше рет орнатсаңыз, принтер драйверінің көшірмелері жасалуы мүмкін. «EPSON XXXX сериясы (1-көшірме)» сияқты көшірмелер жасалса, көшірілген драйвер белгішесін тінтуірдің оң жағымен басып, **Құрылғыны жою** түймесін басыңыз.

■ Принтер порты дұрыс орнатылмаған.

Шешімдер

Принтер драйверінің **Қызмет көрсету** қойындысындағы **Бас. шығ-у кезегі** параметрін басыңыз.

Принтер порты **Принтер** мәзірінен **Сипат** > **Порт** бөлімінің астында көрсетілгендей дұрыс орнатылғанын тексеріңіз.

USB қосылымы: **USBXXX**, желі қосылымы: **EpsonNet Print Port**

Принтер PostScript принтер драйверін пайдалану кезінде басып шығармайды (Windows)

Келесі себептерді қарастыру қажет.

■ Басып шығару тілі параметрін өзгерту қажет.

Шешімдер

Басқару тақтасында **Басып шығару тілі** параметрін **Авто** немесе **PS** параметріне орнатыңыз.

■ Көп тапсырма жіберілді.

Шешімдер

Windows ішінде көптеген тапсырмалар жіберілсе, принтер басып шығармауы мүмкін. Принтер сипаттарында **Принтерге тікелей басып шығару** тармағын **Кеңейтілген** қойындысында таңдаңыз.

Принтер желі қосылымы арқылы басып шығара алмайды

Проблема келесі ақаулардың біреуі болуы мүмкін.

■ Желілік орта өзгерді.

Шешімдер

Сымсыз маршрутизаторды немесе провайдер сияқты желілік ортаны өзгерткенде, принтерге арналған желі реттеулерін қайта жасап көріңіз.

Компьютерді немесе смарт құрылғыны принтердің SSID идентификаторына қосыңыз.

➔ [“Желі қосылымын қайта реттеу” бетте 298](#)

■ Wi-Fi қосылымына арналған желі құрылғыларына қатысты бірнәрсе дұрыс болмады.

Шешімдер

Желіні қосу қажет құрылғыларды өшіріңіз. Шамамен 10 секунд күтіп, құрылғыларды келесі ретпен қосыңыз; сымсыз маршрутизатор, компьютер немесе смарт құрылғы, содан соң принтер. Радио толқынды байланысты жақсарту үшін принтерді және компьютерді

немесе смарт құрылғыны сымсыз маршрутизаторға жақындатып, желі реттеулерін қайта жасаңыз.



Принтер желіге жалғанбаған.

Шешімдер

Параметрлер > Жалпы параметрлер > Желі параметрлері > Байланысты тексеру параметрін таңдап, желі қосылымының есебін басып шығарыңыз. Егер есеп желі қосылымы сәтсіз болғанын көрсетсе, желі қосылымының есебін тексеріп, басып шығарылған шешімдерді орындаңыз.

➔ ["Желі қосылымы есебін басып шығару" бетте 316](#)

Бұл компьютердегі желі параметрлеріне қатысты проблема болып табылады.

Шешімдер

Компьютердің желі реттеулері дұрыс екенін тексеру үшін компьютерден қандай да бір веб-сайтқа кіріп көріңіз. Егер қандай да бір веб-сайтқа кіру мүмкін болмаса, онда компьютерде проблема бар.

Компьютердің желі қосылымын тексеріңіз. Мәліметтер алу үшін компьютермен бірге берілген құжаттаманы қараңыз.

Басып шығарылу кезегінде тұрған тапсырма әлі бар.

Шешімдер

Принтер драйверінің **Қызмет көрсету** қойындысындағы **Бас. шығ-у кезегі** параметрін басыңыз. Қажет емес деректер қалса, **Принтер** мәзірінен **Барлық құжаттардан бас тарту** таңдаңыз.

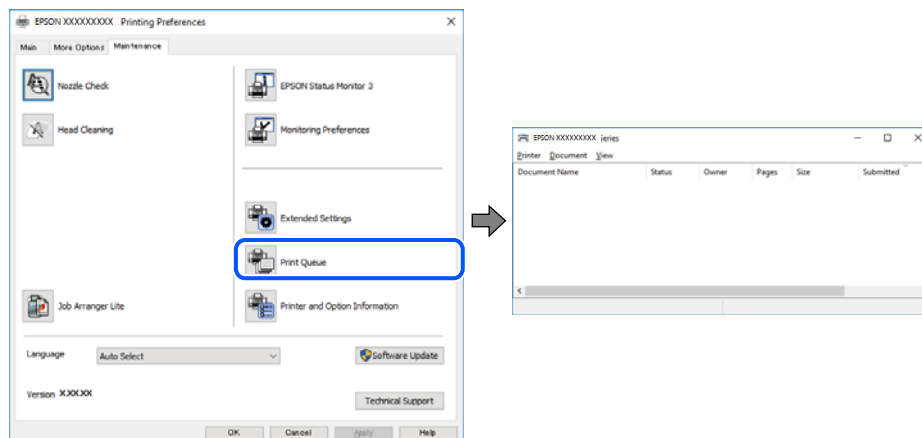

■ Принтер күтуде немесе офлайн күйінде.

Шешімдер

Принтер драйверінің **Қызмет көрсету** қойындысындағы **Бас. шығ-у кезегі** параметрін басыңыз.

Егер принтер дербес немесе бөгеліс күйде болса, **Принтер** мәзірінен дербес немесе бөгеліс параметрін өшіріңіз.

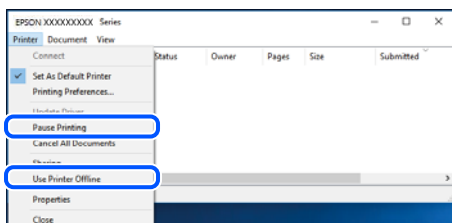

■ Принтер әдепкі принтер ретінде таңдалмаған.

Шешімдер

Басқару тақтасы > Құрылғылар мен принтерлерді көру (немесе **Принтерлер, Принтерлер және факстар**) бөліміндегі принтердің белгішесін тінтуірдің оң жағымен басып, **Әдепкі параметр ретінде орнату** түймесін басыңыз.

Ескертпе:

Егер бірнеше принтер белгішесі болса, дұрыс принтерді таңдау үшін келесі бөлімді қараңыз.

Мысалы)

USB қосылымы: EPSON XXXX сериясы

Желі қосылымы: EPSON XXXX сериясы (желі)

Принтер драйверін бірнеше рет орнатсаңыз, принтер драйверінің көшірмелері жасалуы мүмкін. «EPSON XXXX сериясы (1-көшірме)» сияқты көшірмелер жасалса, көшірілген драйвер белгішесін тінтуірдің оң жағымен басып, **Құрылғыны жою** түймесін басыңыз.

■ Принтер порты дұрыс орнатылмаған.

Шешімдер

Принтер драйверінің **Қызмет көрсету** қойындысындағы **Бас. шығ-у кезегі** параметрін басыңыз.

Принтер порты **Принтер** мәзірінен **Сипат > Порт** бөлімінің астында көрсетілгендей дұрыс орнатылғанын тексеріңіз.

USB қосылымы: **USBXXX**, желі қосылымы: **EpsonNet Print Port**

■ Mac OS құрылғысынан басып шығару мүмкін емес

Компьютер мен принтер дұрыс жалғанғанын тексеріңіз.

Олардың жалғанғанына не жалғанбағанына байланысты проблеманың себебі мен шешімі әртүрлі.

Қосылым күйін тексеру

Компьютер мен принтердің қосылым күйін тексеру үшін EPSON Status Monitor мүмкіндігін пайдаланыңыз.

1. **Жүйе параметрлері** тармағын «Apple» мәзірі > **Принтерлер және сканерлер** (немесе **Басып шығару және сканерлеу, Басып шығару және факс**) тармағынан таңдаңыз, содан соң принтерді таңдаңыз.
2. **Параметрлер және жабдықтар > Бағдарлама > Принтер бағдарламасын ашу** түймесін басыңыз.
3. **EPSON Status Monitor** түймесін басыңыз.

Қалған сия деңгейлері көрсетілгенде, компьютер мен принтер арасында қосылым сәтті орнатылады.

Егер қосылым орнатылмаса, келесіні тексеріңіз.

- Принтер желі қосылымы арқылы анықталмайды
[“Желіге жалғау мүмкін емес” бетте 211](#)
- Принтер USB қосылымы арқылы анықталмайды
[“Принтерді USB арқылы жалғау мүмкін емес \(Mac OS\)” бетте 214](#)

Егер қосылым орнатылса, келесіні тексеріңіз.

- Принтер анықталады, бірақ басып шығаруды орындау мүмкін емес.
[“Қосылым орнатылса да басып шығару мүмкін емес \(Mac OS\)” бетте 214](#)

Желіге жалғау мүмкін емес

Проблема келесі ақаулардың біреуі болуы мүмкін.

Wi-Fi қосылымына арналған желі құрылғыларына қатысты бірнәрсе дұрыс болмады.

Шешімдер

Желіні қосу қажет құрылғыларды өшіріңіз. Шамамен 10 секунд күтіп, құрылғыларды келесі ретпен қосыңыз; сымсыз маршрутизатор, компьютер немесе смарт құрылғы, содан соң принтер. Радио толқынды байланысты жақсарту үшін принтерді және компьютерді немесе смарт құрылғыны сымсыз маршрутизаторға жақындатып, желі реттеулерін қайта жасаңыз.

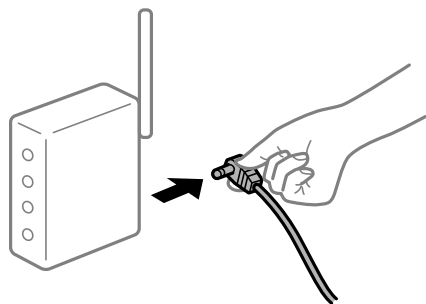

Құрылғылар сымсыз маршрутизатордан сигналдарды ала алмайды, себебі олар бір бірінен тым алыс.

Шешімдер

Компьютерді немесе смарт құрылғыны және принтерді сымсыз маршрутизаторға жақынырақ жылжытқаннан кейін, сымсыз маршрутизаторды өшіріңіз, содан соң оны қайта қосыңыз.

Сымсыз маршрутизаторды өзгерткенде, параметрлер жаңа маршрутизаторға сәйкес емес.

Шешімдер

Олар жаңа сымсыз маршрутизаторға сәйкес болуы үшін қосылым реттеулерін жасаңыз.

➔ [“Сымсыз маршрутизаторды ауыстырғанда” бетте 298](#)

Компьютерден немесе смарт құрылғыдан және компьютерден жалғанған SSID идентификаторлары әртүрлі.

Шешімдер

Бір уақытта бірнеше сымсыз маршрутизаторды пайдаланғанда немесе сымсыз маршрутизаторда бірнеше SSID идентификаторы болғанда және құрылғылар әртүрлі SSID идентификаторына жалғанғанда, сымсыз маршрутизаторға жалғау мүмкін емес.

Компьютерді немесе смарт құрылғыны принтердің SSID идентификаторына қосыңыз.

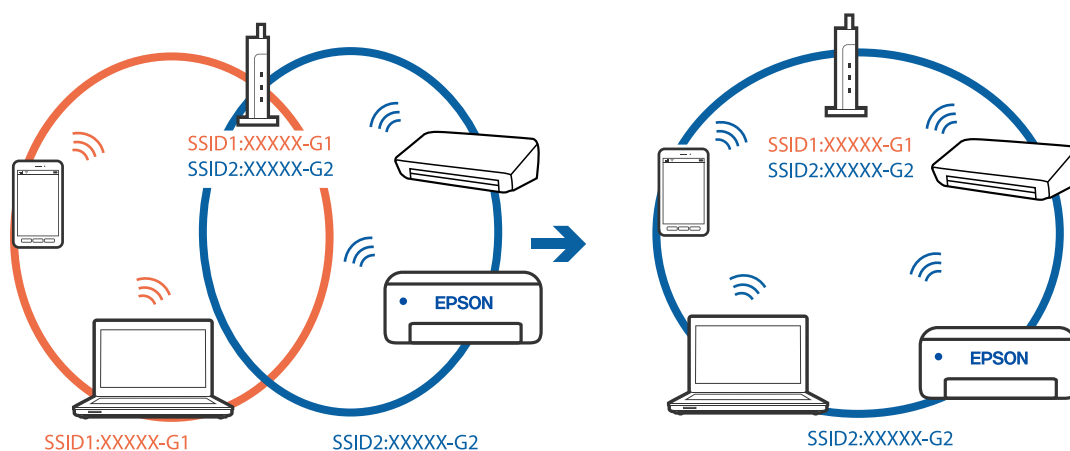

Сымсыз маршрутизаторда құпиялылық бөлгіш қолжетімді.

Шешімдер

Көпшілік сымсыз маршрутизаторларда қосылған құрылғылар арасындағы байланысты блоктайтын құпиялылық бөлгіш мүмкіндігі бар. Егер принтер мен компьютер немесе смарт құрылғы бірдей желіге қосыла да, олардың арасында байланысу мүмкін емес болса, сымсыз маршрутизатордағы құпиялылық бөлгішті ажыратыңыз. Мәліметтер алу үшін сымсыз маршрутизатормен бірге берілген нұсқаулықты қараңыз.

IP мекенжайы дұрыс емес тағайындалған.

Шешімдер

Принтерге тағайындалған IP мекенжайы 169.254.XXX.XXX және қосалқы желі маскасы 255.255.0.0 болса, IP мекенжайының дұрыс тағайындалмауы мүмкін.

Принтердің басқару тақтасындағы **Параметрлер > Жалпы параметрлер > Желі параметрлері > Қосымша** параметрін таңдаңыз, содан соң IP мекенжайы мен қосалқы желі маскасы принтерге тағайындалғанын тексеріңіз.

Сымсыз маршрутизаторды қайта іске қосыңыз немесе принтердің желілік параметрлерін қайта орнатыңыз.

➔ [“Желі қосылымын қайта реттеу” бетте 298](#)

Бұл компьютердегі желі параметрлеріне қатысты проблема болып табылады.

Шешімдер

Компьютердің желі реттеулері дұрыс екенін тексеру үшін компьютерден қандай да бір веб-сайтқа кіріп көріңіз. Егер қандай да бір веб-сайтқа кіру мүмкін болмаса, онда компьютерде проблема бар.

Компьютердің желі қосылымын тексеріңіз. Мәліметтер алу үшін компьютермен бірге берілген құжаттаманы қараңыз.

USB 3.0 портына жалғанған құрылғы радио жиілік кедергілерін шығаруы мүмкін.

Шешімдер

Құрылғыны Мас құрылғысындағы USB 3.0 портына жалғағанда, радиожиілік кедергісі пайда болуы мүмкін. Егер сымсыз LAN (Wi-Fi) желісіне жалғау мүмкін болмаса немесе операция тұрақсыз болса, келесі әрекетті пайдаланып көріңіз.

- USB 3.0 портына жалғанған құрылғыны компьютерден алыс қойыңыз.
- 5 Гц ауқымына арналған SSID идентификаторын жалғаңыз.

Принтерді SSID идентификаторына жалғау үшін келесі бөлімді қараңыз.

➔ [“Wi-Fi параметрлерін SSID және құпиясөзді енгізу арқылы реттеу” бетте 302](#)

Принтер IEEE 802.3az (Энергия үнемдейтін Ethernet) стандартын қолдайтын құрылғыларды пайдаланып Ethernet арқылы жалғанды.

Шешімдер

Принтерді IEEE 802.3az (Энергия үнемдейтін Ethernet) жүйесін қолдайтын құрылғылардың көмегімен Ethernet желісіне қосқан кезде, ағымдағы сәтте қолданылатын хабқа немесе маршрутизаторға тәуелді келесідей проблемалар туындауы мүмкін.

- Байланыс тұрақсыз, принтер бір өшіп, бір қосылады.
- Принтерге қосылу мүмкін емес.
- Байланыс жылдамдығы баяу.

Принтерге арналған IEEE 802.3az жүйесін өшіріп, қайта жалғау үшін келесі қадамдарды басшылыққа алыңыз.

1. Компьютерге және принтерге жалғанған Ethernet кабелін суырыңыз.
2. Компьютерге арналған IEEE 802.3az жүйесі қосылған кезде оны өшіріңіз.
Мәліметтер алу үшін компьютермен бірге берілген құжаттаманы қараңыз.

3. Компьютер мен принтерді Ethernet кабелімен дұрыстап жалғаңыз.
4. Принтерден желіге қосылу есебін басып шығарыңыз.
[“Желі қосылымы есебін басып шығару” бетте 316](#)
5. Желі қосылымы есебіндегі принтердің IP мекенжайын тексеріңіз.
6. Компьютерде Web Config терезесіне кіріңіз.
Веб-браузерді іске қосыңыз, содан соң принтердің IP мекенжайын енгізіңіз.
[“Веб-браузердегі Web Config функциясын іске қосу” бетте 341](#)
7. **Network Settings** қойындысы > **Wired LAN** параметрін таңдаңыз.
8. **OFF** күйін **IEEE 802.3az** үшін таңдаңыз.
9. **Next** түймесін басыңыз.
10. **OK** түймесін басыңыз.
11. Компьютерге және принтерге жалғанған Ethernet кабелін суырыңыз.
12. Компьютерге арналған IEEE 802.3az жүйесін 2-қадамда өшірген болсаңыз, оны қосыңыз.
13. 1-қадамда суырған Ethernet кабельдерін компьютер мен принтерге жалғаңыз.
Проблема әлі шешілмеген болса, бұған принтерден басқа құрылғылар себепші болуы мүмкін.

Принтерді USB арқылы жалғау мүмкін емес (Mac OS)

Келесі себептерді қарастыру қажет.

■ USB кабелі электр розеткасына дұрыс жалғанбаған.

Шешімдер

USB кабелін қауіпсіз түрде принтерге және компьютерге қосыңыз.

■ USB хабына қатысты проблема бар.

Шешімдер

Егер USB хабын пайдалансаңыз, принтерді компьютерге тікелей қосып көріңіз.

■ Бұл USB кабеліне немесе USB кірісіне қатысты проблема болып табылады.

Шешімдер

USB кабелі анықталмаса, портты өзгертіңіз немесе USB кабелін өзгертіңіз.

Қосылым орнатылса да басып шығару мүмкін емес (Mac OS)

Келесі себептерді қарастыру қажет.

■ Бағдарламалық құралға немесе деректерді қатысты проблема бар.

Шешімдер

- ❑ Түпнұсқа Epson принтер драйвері (EPSON XXXXX) орнатылғанын тексеріңіз. Түпнұсқа Epson принтер драйвері орнатылмаса, қолжетімді функциялар шектеледі. Түпнұсқа Epson принтер драйверін пайдалануға кеңес береміз.
 - ❑ Үлкен өлшемді кескінді басып шығарып жатсаңыз, компьютерде жеткілікті жад болмауы мүмкін. Кескінді төмен ажыратымдылықпен немесе кішірек өлшемде басып шығарыңыз.
 - ❑ Егер барлық шешімдерді байқап көрсеңіз және ақауды жоя алмасаңыз, принтер драйверін жойып, қайта орнатып көріңіз.
 - ❑ Бағдарламалық құралды ең соңғы нұсқасына жаңарту арқылы проблемаларды жоюға болады. Бағдарламалық құрал күйін тексеру үшін бағдарламалық құралдың жаңарту құралын пайдаланыңыз.
- ➔ [“Түпнұсқалы Epson принтер драйвері орнатылғанын тексеріңіз — Windows” бетте 183](#)
- ➔ [“Түпнұсқалы Epson принтер драйвері орнатылғанын тексеріңіз — Mac OS” бетте 184](#)
- ➔ [“Қолданбаларды бөлек орнату немесе жою” бетте 182](#)
- ➔ [“Қолданбаларды және микробағдарламаны жаңарту” бетте 188](#)

■ Принтердің күйіне қатысты проблема болып табылады.

Шешімдер

Принтер күйі **Кідірту** күйінде емес екенін тексеріңіз.

Жүйе параметрлері тармағын **Apple** мәзірден > **Принтерлер және сканерлер** (немесе **Басып шығару және сканерлеу, Басып шығару және факс**) таңдап, принтерді екі рет басыңыз. Принтер кідірілсе, **Жалғастыру** түймесін басыңыз.

■ Принтер үшін пайдаланушы мүмкіндігінің шектеулері қосылған.

Шешімдер

Пайдаланушы мүмкіндігін шектеу қосулы болғанда принтер басып шығармауы мүмкін. Принтер әкімшісіне хабарласыңыз.

Принтер PostScript принтер драйверін пайдалану кезінде басып шығармайды (Mac OS)

■ Басып шығару тілі параметрін өзгерту қажет.

Шешімдер

Басқару тақтасында **Басып шығару тілі** параметрін **Авто** немесе **PS** параметріне орнатыңыз.

Принтер желі қосылымы арқылы басып шығара алмайды

Проблема келесі ақаулардың біреуі болуы мүмкін.

Желілік орта өзгерді.

Шешімдер

Сымсыз маршрутизаторды немесе провайдер сияқты желілік ортаны өзгерткенде, принтерге арналған желі реттеулерін қайта жасап көріңіз.

Компьютерді немесе смарт құрылғыны принтердің SSID идентификаторына қосыңыз.

➔ [“Желі қосылымын қайта реттеу” бетте 298](#)

Wi-Fi қосылымына арналған желі құрылғыларына қатысты бірнәрсе дұрыс болмады.

Шешімдер

Желіні қосу қажет құрылғыларды өшіріңіз. Шамамен 10 секунд күтіп, құрылғыларды келесі ретпен қосыңыз; сымсыз маршрутизатор, компьютер немесе смарт құрылғы, содан соң принтер. Радио толқынды байланысты жақсарту үшін принтерді және компьютерді немесе смарт құрылғыны сымсыз маршрутизаторға жақындатып, желі реттеулерін қайта жасаңыз.

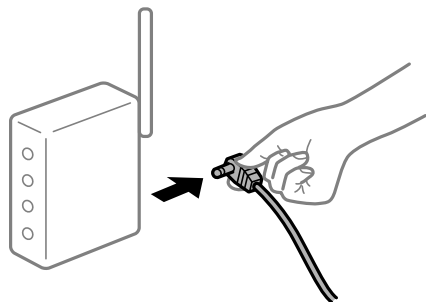

Принтер желіге жалғанбаған.

Шешімдер

Параметрлер > Жалпы параметрлер > Желі параметрлері > Байланысты тексеру параметрін таңдап, желі қосылымының есебін басып шығарыңыз. Егер есеп желі қосылымы сәтсіз болғанын көрсетсе, желі қосылымының есебін тексеріп, басып шығарылған шешімдерді орындаңыз.

➔ [“Желі қосылымы есебін басып шығару” бетте 316](#)

Бұл компьютердегі желі параметрлеріне қатысты проблема болып табылады.

Шешімдер

Компьютердің желі реттеулері дұрыс екенін тексеру үшін компьютерден қандай да бір веб-сайтқа кіріп көріңіз. Егер қандай да бір веб-сайтқа кіру мүмкін болмаса, онда компьютерде проблема бар.

Компьютердің желі қосылымын тексеріңіз. Мәліметтер алу үшін компьютермен бірге берілген құжаттаманы қараңыз.

Смарт құрылғыдан басып шығару мүмкін емес

Смарт құрылғы мен принтер дұрыс жалғанғанын тексеріңіз.

Олардың жалғанғанына не жалғанбағанына байланысты проблеманың себебі мен шешімі әртүрлі.

Қосылым күйін тексеру

Смарт құрылғы мен принтердің қосылым күйін тексеру үшін Epson iPrint мүмкіндігін пайдаланыңыз.

Егер бұған дейін орнатылмаса, Epson iPrint қолданбасын орнату үшін келесіні қараңыз.

[“Смарт құрылғыдан \(Epson iPrint\) оңай басып шығаруға арналған қолданба” бетте 337](#)

1. Смарт-құрылғыда Epson iPrint функциясын іске қосыңыз.

2. Принтер атауы негізгі экранда көрсетілетінін тексеріңіз.

Принтер атауы көрсетілгенде, смарт құрылғы мен принтер арасында қосылым сәтті орнатылады.

Егер келесі көрсетілсе, смарт құрылғы мен принтер арасында қосылым орнатылмаған.

Printer is not selected.

Communication error.

Егер қосылым орнатылмаса, келесіні тексеріңіз.

Принтер желі қосылымы арқылы анықталмайды

[“Желіге жалғау мүмкін емес” бетте 217](#)

Егер қосылым орнатылса, келесіні тексеріңіз.

Принтер анықталады, бірақ басып шығаруды орындау мүмкін емес.

[“Қосылым орнатылса да басып шығару мүмкін емес \(iOS\)” бетте 219](#)

Желіге жалғау мүмкін емес

Проблема келесі ақаулардың біреуі болуы мүмкін.

Wi-Fi қосылымына арналған желі құрылғыларына қатысты бірнәрсе дұрыс болмады.

Шешімдер

Желіні қосу қажет құрылғыларды өшіріңіз. Шамамен 10 секунд күтіп, құрылғыларды келесі ретпен қосыңыз; сымсыз маршрутизатор, компьютер немесе смарт құрылғы, содан соң принтер. Радио толқынды байланысты жақсарту үшін принтерді және компьютерді немесе смарт құрылғыны сымсыз маршрутизаторға жақындатып, желі реттеулерін қайта жасаңыз.

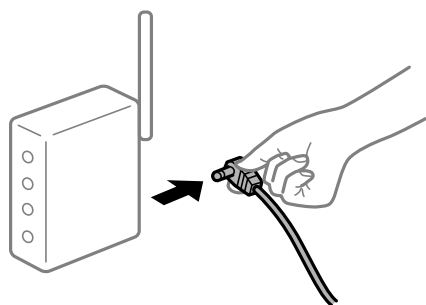

Құрылғылар сымсыз маршрутизатордан сигналдарды ала алмайды, себебі олар бір бірінен тым алыс.

Шешімдер

Компьютерді немесе смарт құрылғыны және принтерді сымсыз маршрутизаторға жақынырақ жылжытқаннан кейін, сымсыз маршрутизаторды өшіріңіз, содан соң оны қайта қосыңыз.

Сымсыз маршрутизаторды өзгерткенде, параметрлер жаңа маршрутизаторға сәйкес емес.

Шешімдер

Олар жаңа сымсыз маршрутизаторға сәйкес болуы үшін қосылым реттеулерін жасаңыз.

➔ [“Сымсыз маршрутизаторды ауыстырғанда” бетте 298](#)

Компьютерден немесе смарт құрылғыдан және компьютерден жалғанған SSID идентификаторлары әртүрлі.

Шешімдер

Бір уақытта бірнеше сымсыз маршрутизаторды пайдаланғанда немесе сымсыз маршрутизаторда бірнеше SSID идентификаторы болғанда және құрылғылар әртүрлі SSID идентификаторына жалғанғанда, сымсыз маршрутизаторға жалғау мүмкін емес.

Компьютерді немесе смарт құрылғыны принтердің SSID идентификаторына қосыңыз.

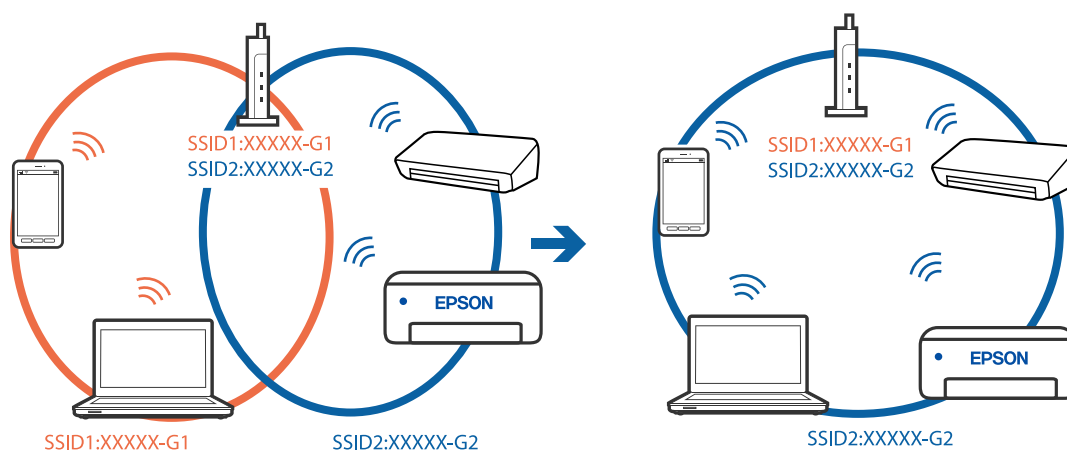

Сымсыз маршрутизаторда құпиялылық бөлгіш қолжетімді.

Шешімдер

Көпшілік сымсыз маршрутизаторларда қосылған құрылғылар арасындағы байланысты блоктайтын құпиялылық бөлгіш мүмкіндігі бар. Егер принтер мен компьютер немесе смарт құрылғы бірдей желіге қосыла да, олардың арасында байланысу мүмкін емес болса, сымсыз маршрутизатордағы құпиялылық бөлгішті ажыратыңыз. Мәліметтер алу үшін сымсыз маршрутизатормен бірге берілген нұсқаулықты қараңыз.

IP мекенжайы дұрыс емес тағайындалған.

Шешімдер

Принтерге тағайындалған IP мекенжайы 169.254.XXX.XXX және қосалқы желі маскасы 255.255.0.0 болса, IP мекенжайының дұрыс тағайындалмауы мүмкін.

Принтердің басқару тақтасындағы **Параметрлер > Жалпы параметрлер > Желі параметрлері > Қосымша** параметрін таңдаңыз, содан соң IP мекенжайы мен қосалқы желі маскасы принтерге тағайындалғанын тексеріңіз.

Сымсыз маршрутизаторды қайта іске қосыңыз немесе принтердің желілік параметрлерін қайта орнатыңыз.

➔ [“Желі қосылымын қайта реттеу” бетте 298](#)

■ Бұл смарт құрылғыдағы желі параметрлеріне қатысты проблема болып табылады.

Шешімдер

Смарт құрылғының желі реттеулері дұрыс екенін тексеру үшін смарт құрылғыдан қандай да бір веб-сайтқа кіріп көріңіз. Егер қандай да бір веб-сайтқа кіру мүмкін болмаса, онда смарт құрылғыда проблема бар.

Компьютердің желі қосылымын тексеріңіз. Мәліметтерді смарт құрылғымен бірге қамтамасыз етілген құжаттамадан қараңыз.

Қосылым орнатылса да басып шығару мүмкін емес (iOS)

Келесі себептерді қарастыру қажет.

■ Қағазды орнатуды автоматты көрсету өшірілген.

Шешімдер

Қағазды орнатуды автоматты көрсету параметрін келесі мәзірде қосыңыз.

Параметрлер > Жалпы параметрлер > Принтер параметрлері > Қағаз көзінің параметрлері > Қағазды орнатуды автоматты көрсету

■ AirPrint өшірілген.

Шешімдер

AirPrint параметрін Web Config бөлімінде қосыңыз.

➔ [“Принтер жұмыстарын конфигурациялауға арналған қолданба \(Web Config\)” бетте 340](#)

Принтер желі қосылымы арқылы басып шығара алмайды

Проблема келесі ақаулардың біреуі болуы мүмкін.

■ Желілік орта өзгерді.

Шешімдер

Сымсыз маршрутизаторды немесе провайдер сияқты желілік ортаны өзгерткенде, принтерге арналған желі реттеулерін қайта жасап көріңіз.

Компьютерді немесе смарт құрылғыны принтердің SSID идентификаторына қосыңыз.

➔ [“Желі қосылымын қайта реттеу” бетте 298](#)

Wi-Fi қосылымына арналған желі құрылғыларына қатысты бірнәрсе дұрыс болмады.

Шешімдер

Желіні қосу қажет құрылғыларды өшіріңіз. Шамамен 10 секунд күтіп, құрылғыларды келесі ретпен қосыңыз; сымсыз маршрутизатор, компьютер немесе смарт құрылғы, содан соң принтер. Радио толқынды байланысты жақсарту үшін принтерді және компьютерді немесе смарт құрылғыны сымсыз маршрутизаторға жақындатып, желі реттеулерін қайта жасаңыз.

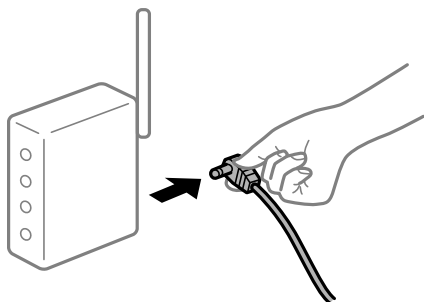

Принтер желіге жалғанбаған.

Шешімдер

Параметрлер > Жалпы параметрлер > Желі параметрлері > Байланысты тексеру параметрін таңдап, желі қосылымының есебін басып шығарыңыз. Егер есеп желі қосылымы сәтсіз болғанын көрсетсе, желі қосылымының есебін тексеріп, басып шығарылған шешімдерді орындаңыз.

➔ [“Желі қосылымы есебін басып шығару” бетте 316](#)

Бұл смарт құрылғыдағы желі параметрлеріне қатысты проблема болып табылады.

Шешімдер

Смарт құрылғының желі реттеулері дұрыс екенін тексеру үшін смарт құрылғыдан қандай да бір веб-сайтқа кіріп көріңіз. Егер қандай да бір веб-сайтқа кіру мүмкін болмаса, онда смарт құрылғыда проблема бар.

Компьютердің желі қосылымын тексеріңіз. Мәліметтерді смарт құрылғымен бірге қамтамасыз етілген құжаттамадан қараңыз.

Сканерлеуді бастау мүмкін емес

Windows жүйесінен сканерлеуді бастау мүмкін емес

Компьютер мен принтер дұрыс жалғанғанын тексеріңіз.

Олардың жалғанғанына не жалғанбағанына байланысты проблеманың себебі мен шешімі әртүрлі.

Қосылым күйін тексеру

Компьютер мен принтердің қосылым күйін тексеру үшін Epson Printer Connection Checker мүмкіндігін пайдаланыңыз. Тексерудің нәтижелеріне байланысты проблеманы шешуге болады.

1. Жұмыс үстеліндегі **Epson Printer Connection Checker** белгішесін екі рет басыңыз.

Epson Printer Connection Checker жұмысы басталады.

Егер жұмыс үстелінде белгіше болмаса, Epson Printer Connection Checker қызметін іске қосу үшін төмендегі әдістерді орындаңыз.

- Windows 10

Бастау түймесін басыңыз, содан соң **Epson Software > Epson Printer Connection Checker** тармағын таңдаңыз.

- Windows 8.1/Windows 8

Іздеу жолағына бағдарлама атын енгізіп, көрсетілетін белгіні таңдаңыз.

- Windows 7

Бастау түймесін басыңыз, содан соң **Барлық бағдарлама > Epson Software > Epson Printer Connection Checker** параметрін таңдаңыз.

2. Тексеру үшін экрандағы нұсқауларды орындаңыз.

Ескертпе:

Егер принтер атауы көрсетілмесе, шынайы Epson принтер драйверін орнатыңыз.

["Түпнұсқалы Epson принтер драйвері орнатылғанын тексеріңіз — Windows" бетте 183](#)

Проблеманы анықтағанда, экранда көрсетілген шешімді орындаңыз.

Проблеманы шешу мүмкін болмағанда, жағдайға байланысты келесіні тексеріңіз.

- Принтер желі қосылымы арқылы анықталмайды

["Желіге жалғау мүмкін емес" бетте 221](#)

- Принтер USB қосылымы арқылы анықталмайды

["Принтерді USB арқылы жалғау мүмкін емес \(Windows\)" бетте 206](#)

- Принтер анықталады, бірақ сканерлеуді орындау мүмкін емес.

["Қосылым дұрыс орнатылса да сканерлеу мүмкін емес \(Windows\)" бетте 225](#)

Желіге жалғау мүмкін емес

Проблема келесі ақаулардың біреуі болуы мүмкін.

Wi-Fi қосылымына арналған желі құрылғыларына қатысты бірнәрсе дұрыс болмады.

Шешімдер

Желіні қосу қажет құрылғыларды өшіріңіз. Шамамен 10 секунд күтіп, құрылғыларды келесі ретпен қосыңыз; сымсыз маршрутизатор, компьютер немесе смарт құрылғы, содан соң принтер. Радио толқынды байланысты жақсарту үшін принтерді және компьютерді

немесе смарт құрылғыны сымсыз маршрутизаторға жақындатып, желі реттеулерін қайта жасаңыз.



Құрылғылар сымсыз маршрутизатордан сигналдарды ала алмайды, себебі олар бір бірінен тым алыс.

Шешімдер

Компьютерді немесе смарт құрылғыны және принтерді сымсыз маршрутизаторға жақынырақ жылжытқаннан кейін, сымсыз маршрутизаторды өшіріңіз, содан соң оны қайта қосыңыз.

Сымсыз маршрутизаторды өзгерткенде, параметрлер жаңа маршрутизаторға сәйкес емес.

Шешімдер

Олар жаңа сымсыз маршрутизаторға сәйкес болуы үшін қосылым реттеулерін жасаңыз.

➔ [“Сымсыз маршрутизаторды ауыстырғанда” бетте 298](#)

Компьютерден немесе смарт құрылғыдан және компьютерден жалғанған SSID идентификаторлары әртүрлі.

Шешімдер

Бір уақытта бірнеше сымсыз маршрутизаторды пайдаланғанда немесе сымсыз маршрутизаторда бірнеше SSID идентификаторы болғанда және құрылғылар әртүрлі SSID идентификаторына жалғанғанда, сымсыз маршрутизаторға жалғау мүмкін емес.

Компьютерді немесе смарт құрылғыны принтердің SSID идентификаторына қосыңыз.

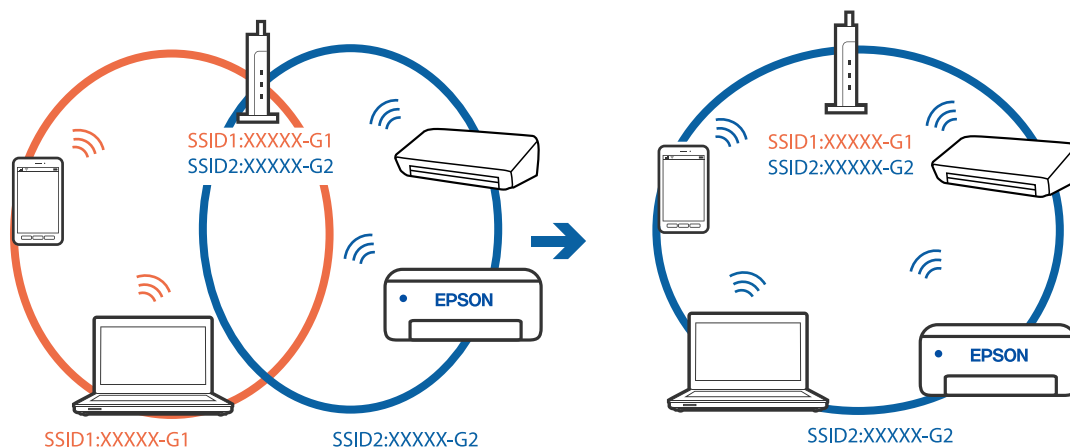

Сымсыз маршрутизаторда құпиялылық бөлгіш қолжетімді.

Шешімдер

Көпшілік сымсыз маршрутизаторларда қосылған құрылғылар арасындағы байланысты блоктайтын құпиялылық бөлгіш мүмкіндігі бар. Егер принтер мен компьютер немесе смарт құрылғы бірдей желіге қосыла да, олардың арасында байланысу мүмкін емес болса, сымсыз маршрутизатордағы құпиялылық бөлгішті ажыратыңыз. Мәліметтер алу үшін сымсыз маршрутизатормен бірге берілген нұсқаулықты қараңыз.

IP мекенжайы дұрыс емес тағайындалған.

Шешімдер

Принтерге тағайындалған IP мекенжайы 169.254.XXX.XXX және қосалқы желі маскасы 255.255.0.0 болса, IP мекенжайының дұрыс тағайындалмауы мүмкін.

Принтердің басқару тақтасындағы **Параметрлер > Жалпы параметрлер > Желі параметрлері > Қосымша** параметрін таңдаңыз, содан соң IP мекенжайы мен қосалқы желі маскасы принтерге тағайындалғанын тексеріңіз.

Сымсыз маршрутизаторды қайта іске қосыңыз немесе принтердің желілік параметрлерін қайта орнатыңыз.

➔ ["Желі қосылымын қайта реттеу" бетте 298](#)

Бұл компьютердегі желі параметрлеріне қатысты проблема болып табылады.

Шешімдер

Компьютердің желі реттеулері дұрыс екенін тексеру үшін компьютерден қандай да бір веб-сайтқа кіріп көріңіз. Егер қандай да бір веб-сайтқа кіру мүмкін болмаса, онда компьютерде проблема бар.

Компьютердің желі қосылымын тексеріңіз. Мәліметтер алу үшін компьютермен бірге берілген құжаттаманы қараңыз.

Принтер IEEE 802.3az (Энергия үнемдейтін Ethernet) стандартын қолдайтын құрылғыларды пайдаланып Ethernet арқылы жалғанды.

Шешімдер

Принтерді IEEE 802.3az (Энергия үнемдейтін Ethernet) жүйесін қолдайтын құрылғылардың көмегімен Ethernet желісіне қосқан кезде, ағымдағы сәтте қолданылатын хабқа немесе маршрутизаторға тәуелді келесідей проблемалар туындауы мүмкін.

- Байланыс тұрақсыз, принтер бір өшіп, бір қосылады.
- Принтерге қосылу мүмкін емес.
- Байланыс жылдамдығы баяу.

Принтерге арналған IEEE 802.3az жүйесін өшіріп, қайта жалғау үшін келесі қадамдарды басшылыққа алыңыз.

1. Компьютерге және принтерге жалғанған Ethernet кабелін суырыңыз.
2. Компьютерге арналған IEEE 802.3az жүйесі қосылған кезде оны өшіріңіз.
Мәліметтер алу үшін компьютермен бірге берілген құжаттаманы қараңыз.

3. Компьютер мен принтерді Ethernet кабелімен дұрыстап жалғаңыз.
4. Принтерден желіге қосылу есебін басып шығарыңыз.
[“Желі қосылымы есебін басып шығару” бетте 316](#)
5. Желі қосылымы есебіндегі принтердің IP мекенжайын тексеріңіз.
6. Компьютерде Web Config терезесіне кіріңіз.
Веб-браузерді іске қосыңыз, содан соң принтердің IP мекенжайын енгізіңіз.
[“Веб-браузердегі Web Config функциясын іске қосу” бетте 341](#)
7. **Network Settings** қойындысы > **Wired LAN** параметрін таңдаңыз.
8. **OFF** күйін **IEEE 802.3az** үшін таңдаңыз.
9. **Next** түймесін басыңыз.
10. **OK** түймесін басыңыз.
11. Компьютерге және принтерге жалғанған Ethernet кабелін суырыңыз.
12. Компьютерге арналған IEEE 802.3az жүйесін 2-қадамда өшірген болсаңыз, оны қосыңыз.
13. 1-қадамда суырған Ethernet кабельдерін компьютер мен принтерге жалғаңыз.
Проблема әлі шешілмеген болса, бұған принтерден басқа құрылғылар себепші болуы мүмкін.

Принтерді USB арқылы жалғау мүмкін емес (Windows)

Келесі себептерді қарастыру қажет.

USB кабелі электр розеткасына дұрыс жалғанбаған.

USB кабелін қауіпсіз түрде принтерге және компьютерге қосыңыз.

USB хабына қатысты проблема бар.

Егер USB хабын пайдалансаңыз, принтерді компьютерге тікелей қосып көріңіз.

Бұл USB кабеліне немесе USB кірісіне қатысты проблема болып табылады.

USB кабелі анықталмаса, портты өзгертіңіз немесе USB кабелін өзгертіңіз.

Қосылым дұрыс орнатылса да сканерлеу мүмкін емес (Windows)

Желі арқылы жоғары ажыратымдылықта сканерлеу.

Төменірек ажыратымдылықпен сканерлеп көріңіз.

Mac OS жүйесінен сканерлеуді бастау мүмкін емес

Компьютер мен принтер дұрыс жалғанғанын тексеріңіз.

Олардың жалғанғанына не жалғанбағанына байланысты проблеманың себебі мен шешімі әртүрлі.

Қосылым күйін тексеру

Компьютер мен принтердің қосылым күйін тексеру үшін EPSON Status Monitor мүмкіндігін пайдаланыңыз.

1. **Жүйе параметрлері** тармағын «Apple» мәзірі > **Принтерлер және сканерлер** (немесе **Басып шығару және сканерлеу, Басып шығару және факс**) тармағынан таңдаңыз, содан соң принтерді таңдаңыз.
2. **Параметрлер және жабдықтар** > **Бағдарлама** > **Принтер бағдарламасын ашу** түймесін басыңыз.
3. **EPSON Status Monitor** түймесін басыңыз.

Қалған сия деңгейлері көрсетілгенде, компьютер мен принтер арасында қосылым сәтті орнатылады.

Егер қосылым орнатылмаса, келесіні тексеріңіз.

- Принтер желі қосылымы арқылы анықталмайды
[“Желіге жалғау мүмкін емес” бетте 225](#)
- Принтер USB қосылымы арқылы анықталмайды
[“Принтерді USB арқылы жалғау мүмкін емес \(Mac OS\)” бетте 214](#)

Егер қосылым орнатылса, келесіні тексеріңіз.

- Принтер анықталады, бірақ сканерлеуді орындау мүмкін емес.
[“Қосылым дұрыс орнатылса да сканерлеу мүмкін емес \(Mac OS\)” бетте 229](#)

Желіге жалғау мүмкін емес

Проблема келесі ақаулардың біреуі болуы мүмкін.

Wi-Fi қосылымына арналған желі құрылғыларына қатысты бірнәрсе дұрыс болмады.

Шешімдер

Желіні қосу қажет құрылғыларды өшіріңіз. Шамамен 10 секунд күтіп, құрылғыларды келесі ретпен қосыңыз; сымсыз маршрутизатор, компьютер немесе смарт құрылғы, содан соң принтер. Радио толқынды байланысты жақсарту үшін принтерді және компьютерді

немесе смарт құрылғыны сымсыз маршрутизаторға жақындатып, желі реттеулерін қайта жасаңыз.



Құрылғылар сымсыз маршрутизатордан сигналдарды ала алмайды, себебі олар бір бірінен тым алыс.

Шешімдер

Компьютерді немесе смарт құрылғыны және принтерді сымсыз маршрутизаторға жақынырақ жылжытқаннан кейін, сымсыз маршрутизаторды өшіріңіз, содан соң оны қайта қосыңыз.

Сымсыз маршрутизаторды өзгерткенде, параметрлер жаңа маршрутизаторға сәйкес емес.

Шешімдер

Олар жаңа сымсыз маршрутизаторға сәйкес болуы үшін қосылым реттеулерін жасаңыз.

➔ [“Сымсыз маршрутизаторды ауыстырғанда” бетте 298](#)

Компьютерден немесе смарт құрылғыдан және компьютерден жалғанған SSID идентификаторлары әртүрлі.

Шешімдер

Бір уақытта бірнеше сымсыз маршрутизаторды пайдаланғанда немесе сымсыз маршрутизаторда бірнеше SSID идентификаторы болғанда және құрылғылар әртүрлі SSID идентификаторына жалғанғанда, сымсыз маршрутизаторға жалғау мүмкін емес.

Компьютерді немесе смарт құрылғыны принтердің SSID идентификаторына қосыңыз.

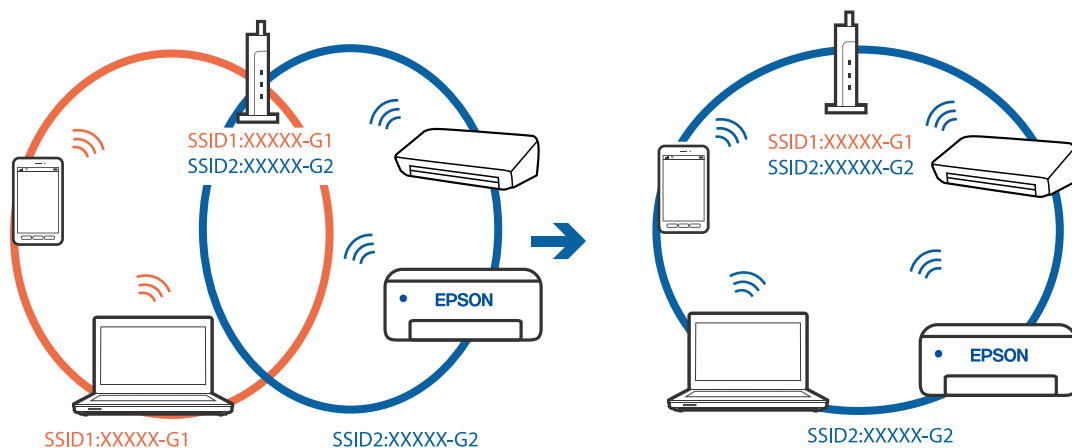

Сымсыз маршрутизаторда құпиялылық бөлгіш қолжетімді.

Шешімдер

Көпшілік сымсыз маршрутизаторларда қосылған құрылғылар арасындағы байланысты блоктайтын құпиялылық бөлгіш мүмкіндігі бар. Егер принтер мен компьютер немесе смарт құрылғы бірдей желіге қосыла да, олардың арасында байланысу мүмкін емес болса, сымсыз маршрутизатордағы құпиялылық бөлгішті ажыратыңыз. Мәліметтер алу үшін сымсыз маршрутизатормен бірге берілген нұсқаулықты қараңыз.

IP мекенжайы дұрыс емес тағайындалған.

Шешімдер

Принтерге тағайындалған IP мекенжайы 169.254.XXX.XXX және қосалқы желі маскасы 255.255.0.0 болса, IP мекенжайының дұрыс тағайындалмауы мүмкін.

Принтердің басқару тақтасындағы **Параметрлер > Жалпы параметрлер > Желі параметрлері > Қосымша** параметрін таңдаңыз, содан соң IP мекенжайы мен қосалқы желі маскасы принтерге тағайындалғанын тексеріңіз.

Сымсыз маршрутизаторды қайта іске қосыңыз немесе принтердің желілік параметрлерін қайта орнатыңыз.

➔ [“Желі қосылымын қайта реттеу” бетте 298](#)

Бұл компьютердегі желі параметрлеріне қатысты проблема болып табылады.

Шешімдер

Компьютердің желі реттеулері дұрыс екенін тексеру үшін компьютерден қандай да бір веб-сайтқа кіріп көріңіз. Егер қандай да бір веб-сайтқа кіру мүмкін болмаса, онда компьютерде проблема бар.

Компьютердің желі қосылымын тексеріңіз. Мәліметтер алу үшін компьютермен бірге берілген құжаттаманы қараңыз.

USB 3.0 портына жалғанған құрылғы радио жиілік кедергілерін шығаруы мүмкін.

Шешімдер

Құрылғыны Мас құрылғысындағы USB 3.0 портына жалғағанда, радиожиілік кедергісі пайда болуы мүмкін. Егер сымсыз LAN (Wi-Fi) желісіне жалғау мүмкін болмаса немесе операция тұрақсыз болса, келесі әрекетті пайдаланып көріңіз.

USB 3.0 портына жалғанған құрылғыны компьютерден алыс қойыңыз.

5 Гц ауқымына арналған SSID идентификаторын жалғаңыз.

Принтерді SSID идентификаторына жалғау үшін келесі бөлімді қараңыз.

➔ [“Wi-Fi параметрлерін SSID және құпиясөзді енгізу арқылы реттеу” бетте 302](#)

Принтер IEEE 802.3az (Энергия үнемдейтін Ethernet) стандартын қолдайтын құрылғыларды пайдаланып Ethernet арқылы жалғанды.

Шешімдер

Принтерді IEEE 802.3az (Энергия үнемдейтін Ethernet) жүйесін қолдайтын құрылғылардың көмегімен Ethernet желісіне қосқан кезде, ағымдағы сәтте қолданылатын хабқа немесе маршрутизаторға тәуелді келесідей проблемалар туындауы мүмкін.

- Байланыс тұрақсыз, принтер бір өшіп, бір қосылады.
- Принтерге қосылу мүмкін емес.
- Байланыс жылдамдығы баяу.

Принтерге арналған IEEE 802.3az жүйесін өшіріп, қайта жалғау үшін келесі қадамдарды басшылыққа алыңыз.

1. Компьютерге және принтерге жалғанған Ethernet кабелін суырыңыз.
2. Компьютерге арналған IEEE 802.3az жүйесі қосылған кезде оны өшіріңіз.
Мәліметтер алу үшін компьютермен бірге берілген құжаттаманы қараңыз.
3. Компьютер мен принтерді Ethernet кабелімен дұрыстап жалғаңыз.
4. Принтерден желіге қосылу есебін басып шығарыңыз.
[“Желі қосылымы есебін басып шығару” бетте 316](#)
5. Желі қосылымы есебіндегі принтердің IP мекенжайын тексеріңіз.
6. Компьютерде Web Config терезесіне кіріңіз.
Веб-браузерді іске қосыңыз, содан соң принтердің IP мекенжайын енгізіңіз.
[“Веб-браузердегі Web Config функциясын іске қосу” бетте 341](#)
7. **Network Settings** қойындысы > **Wired LAN** параметрін таңдаңыз.
8. **OFF** күйін **IEEE 802.3az** үшін таңдаңыз.
9. **Next** түймесін басыңыз.
10. **OK** түймесін басыңыз.
11. Компьютерге және принтерге жалғанған Ethernet кабелін суырыңыз.
12. Компьютерге арналған IEEE 802.3az жүйесін 2-қадамда өшірген болсаңыз, оны қосыңыз.
13. 1-қадамда суырған Ethernet кабельдерін компьютер мен принтерге жалғаңыз.
Проблема әлі шешілмеген болса, бұған принтерден басқа құрылғылар себепші болуы мүмкін.

Принтерді USB арқылы жалғау мүмкін емес (Mac OS)

Келесі себептерді қарастыру қажет.

USB кабелі электр розеткасына дұрыс жалғанбаған.

USB кабелін қауіпсіз түрде принтерге және компьютерге қосыңыз.

USB хабына қатысты проблема бар.

Егер USB хабын пайдалансаңыз, принтерді компьютерге тікелей қосып көріңіз.

Бұл USB кабеліне немесе USB кірісіне қатысты проблема болып табылады.

USB кабелі анықталмаса, портты өзгертіңіз немесе USB кабелін өзгертіңіз.

Қосылым дұрыс орнатылса да сканерлеу мүмкін емес (Mac OS)

Желі арқылы жоғары ажыратымдылықта сканерлеу.

Төменірек ажыратымдылықпен сканерлеп көріңіз.

Смарт құрылғыдан сканерлеуді бастау мүмкін емес

Смарт құрылғы мен принтер дұрыс жалғанғанын тексеріңіз.

Олардың жалғанғанына не жалғанбағанына байланысты проблеманың себебі мен шешімі әртүрлі.

Қосылым күйін тексеру

Смарт құрылғы мен принтердің қосылым күйін тексеру үшін Epson iPrint мүмкіндігін пайдаланыңыз.

Егер бұған дейін орнатылмаса, Epson iPrint қолданбасын орнату үшін келесіні қараңыз.

[“Смарт құрылғыдан \(Epson iPrint\) оңай басып шығаруға арналған қолданба” бетте 337](#)

1. Смарт-құрылғыда Epson iPrint функциясын іске қосыңыз.

2. Принтер атауы негізгі экранда көрсетілетінін тексеріңіз.

Принтер атауы көрсетілгенде, смарт құрылғы мен принтер арасында қосылым сәтті орнатылады.

Егер келесі көрсетілсе, смарт құрылғы мен принтер арасында қосылым орнатылмаған.

Printer is not selected.

Communication error.

Егер қосылым орнатылмаса, келесіні тексеріңіз.

Принтер желі қосылымы арқылы анықталмайды

[“Желіге жалғау мүмкін емес” бетте 230](#)

Егер қосылым орнатылса, келесіні тексеріңіз.

Принтер анықталады, бірақ сканерлеуді орындау мүмкін емес.

[“Қосылым орнатылса да басып шығару мүмкін емес \(iOS\)” бетте 219](#)

Желіге жалғау мүмкін емес

Проблема келесі ақаулардың біреуі болуы мүмкін.

Wi-Fi қосылымына арналған желі құрылғыларына қатысты бірнәрсе дұрыс болмады.

Шешімдер

Желіні қосу қажет құрылғыларды өшіріңіз. Шамамен 10 секунд күтіп, құрылғыларды келесі ретпен қосыңыз; сымсыз маршрутизатор, компьютер немесе смарт құрылғы, содан соң принтер. Радио толқынды байланысты жақсарту үшін принтерді және компьютерді немесе смарт құрылғыны сымсыз маршрутизаторға жақындатып, желі реттеулерін қайта жасаңыз.

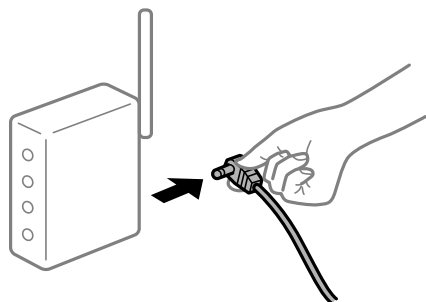

Құрылғылар сымсыз маршрутизатордан сигналдарды ала алмайды, себебі олар бір бірінен тым алыс.

Шешімдер

Компьютерді немесе смарт құрылғыны және принтерді сымсыз маршрутизаторға жақынырақ жылжытқаннан кейін, сымсыз маршрутизаторды өшіріңіз, содан соң оны қайта қосыңыз.

Сымсыз маршрутизаторды өзгерткенде, параметрлер жаңа маршрутизаторға сәйкес емес.

Шешімдер

Олар жаңа сымсыз маршрутизаторға сәйкес болуы үшін қосылым реттеулерін жасаңыз.

➔ [“Сымсыз маршрутизаторды ауыстырғанда” бетте 298](#)

Компьютерден немесе смарт құрылғыдан және компьютерден жалғанған SSID идентификаторлары әртүрлі.

Шешімдер

Бір уақытта бірнеше сымсыз маршрутизаторды пайдаланғанда немесе сымсыз маршрутизаторда бірнеше SSID идентификаторы болғанда және құрылғылар әртүрлі SSID идентификаторына жалғанғанда, сымсыз маршрутизаторға жалғау мүмкін емес.

Компьютерді немесе смарт құрылғыны принтердің SSID идентификаторына қосыңыз.

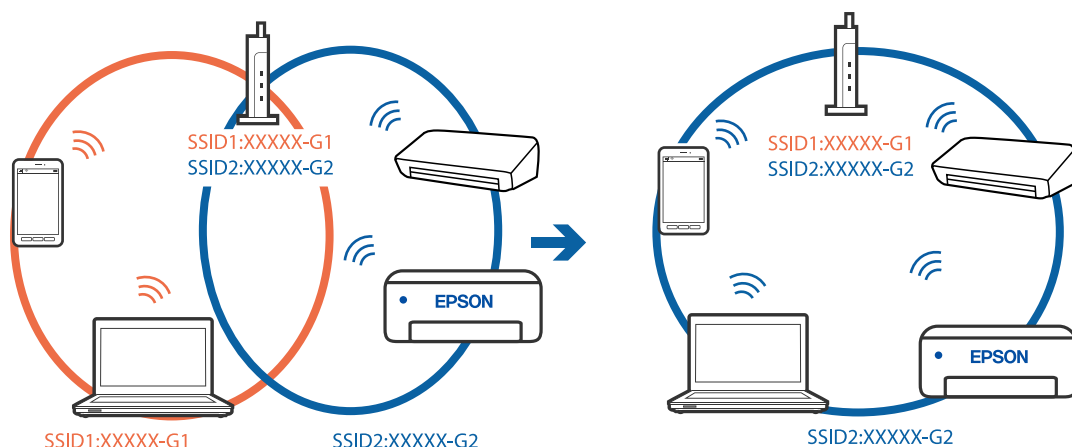

Сымсыз маршрутизаторда құпиялылық бөлгіш қолжетімді.

Шешімдер

Көпшілік сымсыз маршрутизаторларда қосылған құрылғылар арасындағы байланысты блоктайтын құпиялылық бөлгіш мүмкіндігі бар. Егер принтер мен компьютер немесе смарт құрылғы бірдей желіге қосыла да, олардың арасында байланысу мүмкін емес болса, сымсыз маршрутизатордағы құпиялылық бөлгішті ажыратыңыз. Мәліметтер алу үшін сымсыз маршрутизатормен бірге берілген нұсқаулықты қараңыз.

IP мекенжайы дұрыс емес тағайындалған.

Шешімдер

Принтерге тағайындалған IP мекенжайы 169.254.XXX.XXX және қосалқы желі маскасы 255.255.0.0 болса, IP мекенжайының дұрыс тағайындалмауы мүмкін.

Принтердің басқару тақтасындағы **Параметрлер > Жалпы параметрлер > Желі параметрлері > Қосымша** параметрін таңдаңыз, содан соң IP мекенжайы мен қосалқы желі маскасы принтерге тағайындалғанын тексеріңіз.

Сымсыз маршрутизаторды қайта іске қосыңыз немесе принтердің желілік параметрлерін қайта орнатыңыз.

➔ [“Желі қосылымын қайта реттеу” бетте 298](#)

Бұл смарт құрылғыдағы желі параметрлеріне қатысты проблема болып табылады.

Шешімдер

Смарт құрылғының желі реттеулері дұрыс екенін тексеру үшін смарт құрылғыдан қандай да бір веб-сайтқа кіріп көріңіз. Егер қандай да бір веб-сайтқа кіру мүмкін болмаса, онда смарт құрылғыда проблема бар.

Компьютердің желі қосылымын тексеріңіз. Мәліметтерді смарт құрылғымен бірге қамтамасыз етілген құжаттамадан қараңыз.

Сканерленген кескіндерді ортақ қалтаға сақтау мүмкін емес

Хабарлар басқару тақтасында көрсетіледі

Басқару тақтасында қате туралы хабарлар көрсетілгенде, проблемаларды шешу үшін хабардың өзін немесе келесі тізімді тексеріңіз.

Хабарлар	Шешімдері
<p>DNS қатесі. DNS параметрлерін тексеріңіз.</p>	<p>Компьютерге жалғау мүмкін емес. Келесіні тексеріңіз.</p> <ul style="list-style-type: none"> <input type="checkbox"/> Принтердің контактілер тізіміндегі мекенжай және ортақ қалтаның мекенжайы бірдей екенін тексеріңіз. <input type="checkbox"/> Егер компьютердің IP мекенжайы статикалық болса және қолмен орнатылған болса, желі жолында компьютердің атауын IP мекенжайына өзгертіңіз. Мысалы: \\EPSON02\SCAN — \\192.168.xxx.xxx\SCAN <input type="checkbox"/> Компьютер қосулы және ұйқы режимінде емес екенін тексеріңіз. Егер компьютер ұйықтап жатса, сканерленген кескіндерді ортақ қалтаға сақтау мүмкін емес. <input type="checkbox"/> Компьютердің брандмауэрін және қауіпсіздік бағдарламалық құралын уақытша ажыратыңыз. Егер ол қатені жойса, қауіпсіздік бағдарламалық құралындағы параметрлерді тексеріңіз. <input type="checkbox"/> Егер Жалпыға қолжетімді желі параметрі желі орны ретінде таңдалса, сканерленген кескіндерді ортақ қалтаға сақтау мүмкін емес. Әрбір порт үшін қайта жіберу параметрлерін орнатыңыз. <input type="checkbox"/> Егер ноутбукті пайдаланып жатсаңыз және IP мекенжайы DHCP ретінде орнатылса, желіге қайта қосылғанда IP мекенжайы өзгеруі мүмкін. IP мекенжайын қайта алыңыз. <input type="checkbox"/> DNS параметрі дұрыс екенін тексеріңіз. DNS параметрлері туралы желі әкімшісіне хабарласыңыз. <input type="checkbox"/> DNS серверінің басқару кестесі жаңартылмағанда, компьютер атауы мен IP мекенжайы әртүрлі болуы мүмкін. DNS серверінің әкімшісіне хабарласыңыз.
<p>Аутентификация қатесі. Аутентификация әдісін, аутентификацияланған есептік жазбаны және аутентификацияланған құпия сөзді тексеріңіз.</p>	<p>Компьютердегі пайдаланушы аты мен құпиясөзі және принтердегі контактілер дұрыс екенін тексеріңіз. Сондай-ақ, құпиясөздің мерзімі өтпегенін тексеріңіз.</p>
<p>Байланыс қатесі. Wi-Fi/желі қосылымын тексеріңіз.</p>	<p>Контактілер тізімінде тіркелген жаңа қалтамен байланысу мүмкін емес. Келесіні тексеріңіз.</p> <ul style="list-style-type: none"> <input type="checkbox"/> Use Microsoft network sharing параметрі Web Config бөлімінде қосылғанын тексеріңіз. Web Config бөлімінде Network > MS Network параметрін таңдаңыз. <input type="checkbox"/> Принтердің контактілер тізіміндегі мекенжай және ортақ қалтаның мекенжайы бірдей екенін тексеріңіз. <input type="checkbox"/> Контактілер тізіміндегі пайдаланушының кіру рұқсаттары ортақ қалта сипаттарының Ортақ пайдалану қойындысына және Қауіпсіздік қойындысына қосылуы қажет. Сондай-ақ, пайдаланушының рұқсаттары «рұқсат етілген» күйіне орнатылуы қажет.

Хабарлар	Шешімдері
Файлд атауы әлдеқашан бар. Файлдың атын өзгертіп, қайта сканерлеңіз.	Файл атауы параметрлерін өзгертіңіз. Не болмаса, файлдарды жылжытыңыз немесе жойыңыз не ортақ қалтадағы файл атауын өзгертіңіз.
Сканерленген файл(дар) тым үлкен. Тек XX бет жіберілді. Орны өрісінде орын жеткілікті екендігін тексеріңіз.	Компьютерде диск орны жеткіліксіз. Компьютердегі бос орынды арттырыңыз.

■ Қате пайда болған бөлімді тексеру

Шешімдер

Сканерленген кескіндерді ортақ қалтаға сақтағанда, сақтау процесі келесі әдіспен орындалады. Содан соң, қате пайда болған бөлімді тексеруге болады.

Элементтер	Әрекет	Қате хабарлары
Қосу	Принтерден компьютерге қосыңыз.	DNS қатесі. DNS параметрлерін тексеріңіз.
Компьютерге кіру	Компьютерге пайдаланушы аты және құпия сөзімен кіріңіз.	Аутентификация қатесі. Аутентификация әдісін, аутентификацияланған есептік жазбаны және аутентификацияланған құпия сөзді тексеріңіз.
Сақталатын қалтаны тексеру	Отақ қалтаның желі жолын тексеріңіз.	Байланыс қатесі. Wi-Fi/желі қосылымын тексеріңіз.
Файл атауын тексеру	Қалтада сақтау қажет файлдың атауымен бірлей файл бар екенін тексеріңіз.	Файлд атауы әлдеқашан бар. Файлдың атын өзгертіп, қайта сканерлеңіз.
Файлды жазу	Жаңа файл жазыңыз.	Сканерленген файл(дар) тым үлкен. Тек XX бет жіберілді. Орны өрісінде орын жеткілікті екендігін тексеріңіз.

Сканерленген кескіндерді сақтау ұзақ уақыт алады

■ **Атау ажыратымдылығы «Домен атауы» және «IP мекенжайы» параметріне сәйкес келуі үшін ұзақ уақыт кетуі мүмкін.**

Шешімдер

Келесіні бөлімдерді тексеріңіз.

- DNS параметрі дұрыс екенін тексеріңіз.
- Web Config бөлімін тексергенде DNS параметрі дұрыс екенін тексеріңіз.
- DNS доменінің атауы дұрыс екенін тексеріңіз.

Факстарды жіберу немесе қабылдау мүмкін емес

Факстарды жіберу немесе қабылдау мүмкін емес

Келесі себептерді қарастыру қажет.

■ Телефон желісінде проблемалар бар.

Шешімдер

Телефонның қабырға ұясын оған телефонды қосып, сынау арқылы тексеріп көріңіз. Егер қоңырау шалу не қабылдау мүмкін емес болса, телекоммуникациялық компанияға хабарласыңыз.

■ Телефон желісіне жалғау кезінде проблемалар бар.

Шешімдер

Автоматты факс қосылымын тексеру үшін басқару тақтасындағы **Параметрлер > Жалпы параметрлер > Факс параметрлері > Факс байланысының тексерісі** параметрін таңдаңыз. Есепке басып шығарылған шешімдерді байқап көріңіз.

■ Байланыс қатесі пайда болды.

Шешімдер

Басқару тақтасындағы **Параметрлер > Жалпы параметрлер > Факс параметрлері > Нег.параметрлер > Факс жылдамдығы** бөлімінде **Баяу(9600 соқ/с)** параметрін таңдаңыз.

■ DSL телефон желісіне DSL сүзгісіз жалғанған.

Шешімдер

DSL телефон желісіне қосылу үшін ендірілген DSL сүзгісі бар DSL модемін пайдалану керек немесе желіге жеке DSL сүзгісін орнату керек. DSL провайдеріңізге хабарласыңыз.

["DSL не ISDN жүйесіне қосылу" бетте 444](#)

■ DSL телефон желісіне жалғанғанда DSL параметрінде бірнеше проблемалар бар.

Шешімдер

Егер факсты жіберу немесе алу мүмкін болмаса, принтер факс жібере алатынын көру үшін принтерді тікелей телефон желісіне қосыңыз. Бұл жұмыс істесе, ақау DSL сүзгісінен болуы мүмкін. DSL провайдеріңізге хабарласыңыз.

Факс жіберілмейді

Келесі себептерді қарастыру қажет.

Қосылым желісі жеке қолданысқа арналған телефон желісі (PBX) пайдаланылып жатқан мекемедегі PSTN желісіне орнатылады.

Шешімдер

Басқару тақтасындағы **Параметрлер** > **Жалпы параметрлер** > **Факс параметрлері** > **Нег.параметрлер** > **Желі түрі** бөлімінде **PBX** параметрін таңдаңыз.

Факстарды PBX орнатылған ортада кіру кодын енгізусіз жіберу.

Шешімдер

Егер телефон сыртқы желіге өту үшін жүйесі сыртқы кіру кодын қажет етсе, кіру кодын принтерге тіркеп, жіберген кезде факс нөмірі алдына # (тор) белгісін енгізіңіз.

Шығыс факстарға арналған тақырып ақпараты тіркелмеген.

Шешімдер

Параметрлер > **Жалпы параметрлер** > **Факс параметрлері** > **Нег.параметрлер** > **Тақырыбы** параметрін таңдап, тақырып ақпаратын орнатыңыз. Кейбір факс құрылғылары тақырыптары жоқ автоматты түрде кіріс факстарын қабылдамайды.

Қоңырау соғушының идентификаторы блокталған.

Шешімдер

Қоңырау соғушының идентификаторын блоктан шығару үшін телекоммуникация компаниясына хабарласыңыз. Кейбір телефондар не факс құрылғылары анонимдік қоңырауларды автоматты түрде қабылдамайды.

Алушының факс нөмірі қате.

Шешімдер

Алушының нөмірі контактілер тізімінде тіркелгенін немесе пернетақта арқылы дұрыс енгізілгенін тексеріңіз. Не болмаса, алушының факс нөмірі дұрыс екенін тексеріңіз.

Алушының факс машинасы факстарды алуға дайын емес.

Шешімдер

Алушыдан алушының факс машинасы факсты алуға дайын екенін сұраңыз.

Факсты қосалқы мекенжай мүмкіндігі арқылы апаттық түрде жіберіңіз.

Шешімдер

Қосалқы мекенжай мүмкіндігі арқылы факсты абайсызда жібермегеніңізді тексеріңіз. Егер контактілер тізімінен қосалқы мекенжайы бар алушыны таңдасаңыз, факс қосалқы мекенжай мүмкіндігі арқылы жіберілуі мүмкін.

Алушының факс машинасы қосалқы мекенжай мүмкіндігі арқылы факстарды ала алмайды.

Шешімдер

Қосалқы мекенжай мүмкіндігі арқылы факстар жібергенде, алушыдан олардың факс құрылғысы қосалқы мекенжай мүмкіндігі арқылы жіберілетін факстарды алу мүмкіндігі бар екенін сұраңыз.

■ Қосалқы мекенжай және құпиясөз қате.

Шешімдер

Қосалқы мекенжай мүмкіндігі арқылы факстарды жібергенде осы қосалқы мекенжай мен құпия сөз дұрыс екенін тексеріңіз. Алушының қосалқы мекенжайы мен құпия сөзі сәйкес екенін тексеріңіз.

■ Жіберіліп жатқан деректер тым үлкен.

Шешімдер

Келесі әдістердің біреуі арқылы факстарды кішірек деректер өлшемінде жіберуге болады.

- Факсты монохромды күйде жібергенде, **Факс > Факс параметрлері > Факс жіберу параметрлері** бөлімінде **Тікелей жіберу** параметрін қосыңыз.

[“Монохромды құжаттың көптеген беттерін жіберу \(Тікелей жіберу\)” бетте 137](#)

- Жалғанған телефонды пайдалану

[“Сыртқы телефон құрылғысынан теру арқылы факстар жіберу” бетте 135](#)

- Ілмекте пайдалану

[“Алушының күйін растағаннан кейін факстарды қолмен жіберу” бетте 134](#)

- Түпнұсқаларды бөлу

Факстарды қабылдау мүмкін емес

Келесі себептерді қарастыру қажет.

Сондай-ақ, принтер факсты дұрыс алатыны не алмайтыны сияқты **Job/Status** бөлімінде принтердің күйін тексеру ұсынылады.

■ Қоңырауды қайта бағыттау қызметіне жазылу.

Шешімдер

Егер қоңырауды қайта жіберу қызметіне қосылсаңыз, принтер факстарды ала алмауы мүмкін. Қызмет көрсетушімен хабарласыңыз.

■ Сыртқы телефон құрылғысы принтерге жалғанғанда Қабылдау режимі параметрі Қолмен күйіне орнатылады.

Шешімдер

Сыртқы телефон принтерге жалғанса және телефон желісін принтермен бөліссе, **Параметрлер > Жалпы параметрлер > Факс параметрлері > Нег.параметрлер** параметрін таңдаңыз, содан соң **Қабылдау режимі** параметрін **Авто** күйіне орнатыңыз.

■ Кіріс жәшіктің және құпия жәшіктің қолжетімді жады жеткілікті емес.

Шешімдер

Қабылданған 100 құжат кіріс жәшігіне және жалпы құпия жәшігіне сақталды. Қажет емес құжаттарды жойыңыз.

■ Алынған факстарды сақтайтын компьютер қосылмаған.

Шешімдер

Алынған факстарды компьютерге сақтау үшін реттеулерді жасағанда компьютерді қосыңыз. Алынған факс компьютерге сақталғаннан кейін жойылады.

■ Қосалқы мекенжай және құпиясөз қате.

Шешімдер

Қосалқы мекенжай мүмкіндігі арқылы факстарды қабылдағанда осы қосалқы мекенжай мен құпия сөз дұрыс екенін тексеріңіз. Жіберушінің қосалқы мекенжайы мен құпия сөзі сәйкес екенін тексеріңіз.

■ Жіберушінің факс нөмірі Қабылданбаған сандар тізімі тізіміне тіркелді.

Шешімдер

Жіберушінің нөмірін жою алдында, оны **Қабылданбаған сандар тізімі** бөлімінен жоюға болатынын тексеріңіз. Оны **Параметрлер > Жалпы параметрлер > Факс параметрлері > Нег.параметрлер > Бас тарту факсы > Ақаулар санының тізімін өзгерту** бөлімінен жойыңыз. Не болмаса, **Параметрлер > Жалпы параметрлер > Факс параметрлері > Нег.параметрлер > Бас тарту факсы > Бас тарту факсы** бөлімінде **Қабылданбаған сандар тізімі** параметрін ажыратыңыз. Осы тізімге тіркелмеген нөмірлерден жіберілген факстар осы параметр қосулы болғанда блокталады.

■ Жіберушінің факс нөмірі контактілер тізімінде тіркелгенін тексеріңіз.

Шешімдер

Жіберушінің факс нөмірін контактілер тізіміне тіркеңіз. Не болмаса, **Параметрлер > Жалпы параметрлер > Факс параметрлері > Нег.параметрлер > Бас тарту факсы > Бас тарту факсы** бөлімінде **Тіркелмеген контактілер** параметрін ажыратыңыз. Осы тізімге тіркелмеген нөмірлерден жіберілген факстар блокталады.

■ Жіберуші факсты тақырып ақпаратынсыз жіберді.

Шешімдер

Жіберушіден тақырып ақпараты өзінің факс машинасында реттелгенін сұраңыз. Не болмаса, **Параметрлер > Жалпы параметрлер > Факс параметрлері > Нег.параметрлер > Бас тарту факсы > Бас тарту факсы** бөлімінде **Факс тақырыбының бланкі бұғатталған** параметрін ажыратыңыз. Тақырып ақпараты жоқ факстар осы параметрі қосулы болғанда блокталады.

Факсты көрсетілген алушыға жіберу мүмкін болмады

Келесі себептерді қарастыру қажет.

■ Алушының машинасы жауап беруге көп уақыт жұмсайды.

Шешімдер

Егер алушы құрылғысы принтер теруді аяқтаған соң, 50 секунд ішінде қоңырауыңызды қабылдмаса, қоңырау қатемен аяқталады. Факс үні шыққанша қанша уақыт өтетінін тексеру үшін,  **(Байлан.жоқ)** мүмкіндігімен немесе қосылған телефонмен теріңіз. Егер 50 секундтан асса, факс жіберілетін факс нөмірінен кейін кідіріс қосыңыз. Кідірісті

қосу үшін  түймесін түртіңіз. Кідіру таңбасы ретінде сызықша енгізіледі. Бір кідіру шамамен үш секунд алады. Қажетінше бірнеше кідіру қосыңыз.

■ **Контактілер тізімінде тіркелген Факс жылдамдығы параметрі қате.**

Шешімдер

Контактілер тізімнен алушыны таңдап, **Өңдеу** > **Факс жылдамдығы** > **Баяу(9600 соқ/с)** тармағын басыңыз.

Факс көрсетілген уақытта жіберілмейді

■ **Принтердің күні мен уақыты қате.**

Шешімдер

Параметрлер > **Жалпы параметрлер** > **Нег.параметрлер** > **Күн/Уақыт параметрлері** параметрін таңдаңыз, содан соң дұрыс күні мен уақытын орнатыңыз.

Факстар қате өлшемде жіберілді

Келесі себептерді қарастыру қажет.

■ **Түпнұсқалар дұрыс қойылмаған.**

Шешімдер

- Түпнұсқа туралау белгілеріне қарсы дұрыс қойылғанына көз жеткізіңіз.
- Егер сканерленген кескіннің жиегі жоқ болса, түпнұсқаны сканер әйнегінің шетінен сәл алыстатыңыз. Сканер әйнегінің жиегінен шамамен 1,5 мм (0,06 дюйм) аралығындағы аймақты сканерлеуге болады.

→ [“Түпнұсқаларды орналастыру” бетте 40](#)

■ **Сканер әйнегінде немесе құжат төсемесінде шаң немесе дақ бар.**

Шешімдер

Басқару тақтасынан сканерлеген кезде және авто сканерлеу аймағын қиып алу функциясын таңдаған кезде, сканер әйнегінен және құжат төсемесінен қоқысты немесе ласты тазалаңыз. Түпнұсқа айналасында қоқыс немесе лас бар болса, сканерлеу ауқымы оны қамту үшін үлкейеді.

→ [“Сканер әйнегі тазалау” бетте 176](#)

→ [“Сканер әйнегі тазалау” бетте 176](#)

Қабылданған факстарды жад құрылғысына сақтау мүмкін емес

Келесі себептерді қарастыру қажет.

Сыртқы жадта алынған факстарды сақтауға арналған параметр ажыратылған.

Шешімдер

Параметрлер > Жалпы параметрлер > Факс параметрлері > Қабылдау параметрлері параметрін таңдаңыз, содан соң әр мәзірде **Жад құрылғысына сақтау** параметрін қосыңыз.

Жад құрылғысы принтерге жалғанбаған.

Шешімдер

Факстарды сақтау үшін жасалған қалта бар жад құрылғысын принтерге жалғаңыз. Факстар құрылғыда сақталғанда олар принтер жадынан жойылады.

Құрылғыда бос орын жеткіліксіз.

Шешімдер

Бос орын көлемін арттыру үшін құрылғыдан қажет емес деректерді жойыңыз. Не болмаса, бос орны жеткілікті басқа құрылғыны жалғаңыз.

Жад құрылғысы жазудан қорғалған.

Шешімдер

Құрылғы жазудан қорғалмағанын тексеріңіз.

Алынған факстар басып шығарылмайды

Келесі себептерді қарастыру қажет.

Принтерде қағаз кептелісі сияқты қате пайда болды.

Шешімдер

Принтер қатесін жойып, жіберушіден факсты қайта жіберуін сұраңыз.

Ағымдағы параметрлерге сәйкес алынған факстарды басып шығару ажыратылған.

Шешімдер

Параметрлер > Жалпы параметрлер > Факс параметрлері > Қабылдау параметрлері > Сақтау/бағытын өзгерту пар-лері бөлімінде алынған факстарды басып шығару реттеулерін жасаңыз.

Факстарды жіберу немесе қабылдау мүмкін емес (Windows)

Компьютер мен принтер дұрыс жалғанғанын тексеріңіз. Олардың жалғанғанына не жалғанбағанына байланысты проблеманың себебі мен шешімі әртүрлі.

Қосылым күйін тексеру

Компьютер мен принтердің қосылым күйін тексеру үшін Epson Printer Connection Checker мүмкіндігін пайдаланыңыз. Тексерудің нәтижелеріне байланысты проблеманы шешуге болады.

1. Жұмыс үстеліндегі **Epson Printer Connection Checker** белгішесін екі рет басыңыз.

Epson Printer Connection Checker жұмысы басталады.

Егер жұмыс үстелінде белгіше болмаса, Epson Printer Connection Checker қызметін іске қосу үшін төмендегі әдістерді орындаңыз.

- Windows 10

Бастау түймесін басыңыз, содан соң **Epson Software > Epson Printer Connection Checker** тармағын таңдаңыз.

- Windows 8.1/Windows 8

Іздеу жолағына бағдарлама атын енгізіп, көрсетілетін белгіні таңдаңыз.

- Windows 7

Бастау түймесін басыңыз, содан соң **Барлық бағдарлама > Epson Software > Epson Printer Connection Checker** параметрін таңдаңыз.

2. Тексеру үшін экрандағы нұсқауларды орындаңыз.

Ескертпе:

Егер принтер атауы көрсетілмесе, шынайы Epson принтер драйверін орнатыңыз.

["Түпнұсқалы Epson принтер драйвері орнатылғанын тексеріңіз — Windows" бетте 183](#)

Проблеманы анықтағанда, экранда көрсетілген шешімді орындаңыз.

Проблеманы шешу мүмкін болмағанда, жағдайға байланысты келесіні тексеріңіз.

- Принтер желі қосылымы арқылы анықталмайды

["Желіге жалғау мүмкін емес" бетте 203](#)

- Принтер USB қосылымы арқылы анықталмайды

["Принтерді USB арқылы жалғау мүмкін емес \(Windows\)" бетте 206](#)

- Принтер анықталады, бірақ басып шығаруды орындау мүмкін емес.

["Қосылым орнатылса да басып шығару мүмкін емес \(Windows\)" бетте 206](#)

Желіге жалғау мүмкін емес

Проблема келесі ақаулардың біреуі болуы мүмкін.

Wi-Fi қосылымына арналған желі құрылғыларына қатысты бірнәрсе дұрыс болмады.

Шешімдер

Желіні қосу қажет құрылғыларды өшіріңіз. Шамамен 10 секунд күтіп, құрылғыларды келесі ретпен қосыңыз; сымсыз маршрутизатор, компьютер немесе смарт құрылғы, содан соң принтер. Радио толқынды байланысты жақсарту үшін принтерді және компьютерді

немесе смарт құрылғыны сымсыз маршрутизаторға жақындатып, желі реттеулерін қайта жасаңыз.



Құрылғылар сымсыз маршрутизатордан сигналдарды ала алмайды, себебі олар бір бірінен тым алыс.

Шешімдер

Компьютерді немесе смарт құрылғыны және принтерді сымсыз маршрутизаторға жақынырақ жылжытқаннан кейін, сымсыз маршрутизаторды өшіріңіз, содан соң оны қайта қосыңыз.

Сымсыз маршрутизаторды өзгерткенде, параметрлер жаңа маршрутизаторға сәйкес емес.

Шешімдер

Олар жаңа сымсыз маршрутизаторға сәйкес болуы үшін қосылым реттеулерін жасаңыз.

➔ [“Сымсыз маршрутизаторды ауыстырғанда” бетте 298](#)

Компьютерден немесе смарт құрылғыдан және компьютерден жалғанған SSID идентификаторлары әртүрлі.

Шешімдер

Бір уақытта бірнеше сымсыз маршрутизаторды пайдаланғанда немесе сымсыз маршрутизаторда бірнеше SSID идентификаторы болғанда және құрылғылар әртүрлі SSID идентификаторына жалғанғанда, сымсыз маршрутизаторға жалғау мүмкін емес.

Компьютерді немесе смарт құрылғыны принтердің SSID идентификаторына қосыңыз.

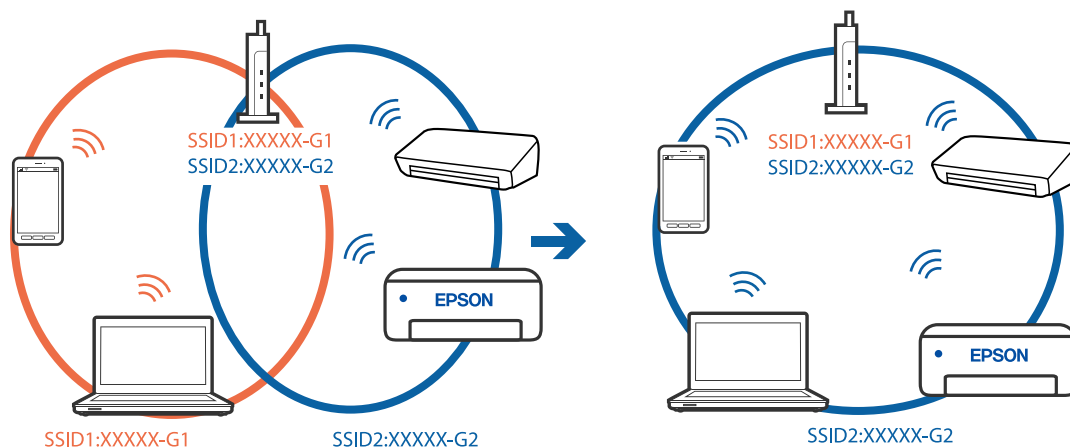

Сымсыз маршрутизаторда құпиялылық бөлгіш қолжетімді.

Шешімдер

Көпшілік сымсыз маршрутизаторларда қосылған құрылғылар арасындағы байланысты блоктайтын құпиялылық бөлгіш мүмкіндігі бар. Егер принтер мен компьютер немесе смарт құрылғы бірдей желіге қосыла да, олардың арасында байланысу мүмкін емес болса, сымсыз маршрутизатордағы құпиялылық бөлгішті ажыратыңыз. Мәліметтер алу үшін сымсыз маршрутизатормен бірге берілген нұсқаулықты қараңыз.

IP мекенжайы дұрыс емес тағайындалған.

Шешімдер

Принтерге тағайындалған IP мекенжайы 169.254.XXX.XXX және қосалқы желі маскасы 255.255.0.0 болса, IP мекенжайының дұрыс тағайындалмауы мүмкін.

Принтердің басқару тақтасындағы **Параметрлер > Жалпы параметрлер > Желі параметрлері > Қосымша** параметрін таңдаңыз, содан соң IP мекенжайы мен қосалқы желі маскасы принтерге тағайындалғанын тексеріңіз.

Сымсыз маршрутизаторды қайта іске қосыңыз немесе принтердің желілік параметрлерін қайта орнатыңыз.

➔ [“Желі қосылымын қайта реттеу” бетте 298](#)

Бұл компьютердегі желі параметрлеріне қатысты проблема болып табылады.

Шешімдер

Компьютердің желі реттеулері дұрыс екенін тексеру үшін компьютерден қандай да бір веб-сайтқа кіріп көріңіз. Егер қандай да бір веб-сайтқа кіру мүмкін болмаса, онда компьютерде проблема бар.

Компьютердің желі қосылымын тексеріңіз. Мәліметтер алу үшін компьютермен бірге берілген құжаттаманы қараңыз.

Принтер IEEE 802.3az (Энергия үнемдейтін Ethernet) стандартын қолдайтын құрылғыларды пайдаланып Ethernet арқылы жалғанды.

Шешімдер

Принтерді IEEE 802.3az (Энергия үнемдейтін Ethernet) жүйесін қолдайтын құрылғылардың көмегімен Ethernet желісіне қосқан кезде, ағымдағы сәтте қолданылатын хабқа немесе маршрутизаторға тәуелді келесідей проблемалар туындауы мүмкін.

- Байланыс тұрақсыз, принтер бір өшіп, бір қосылады.
- Принтерге қосылу мүмкін емес.
- Байланыс жылдамдығы баяу.

Принтерге арналған IEEE 802.3az жүйесін өшіріп, қайта жалғау үшін келесі қадамдарды басшылыққа алыңыз.

1. Компьютерге және принтерге жалғанған Ethernet кабелін суырыңыз.
2. Компьютерге арналған IEEE 802.3az жүйесі қосылған кезде оны өшіріңіз.
Мәліметтер алу үшін компьютермен бірге берілген құжаттаманы қараңыз.

3. Компьютер мен принтерді Ethernet кабелімен дұрыстап жалғаңыз.
4. Принтерден желіге қосылу есебін басып шығарыңыз.
[“Желі қосылымы есебін басып шығару” бетте 316](#)
5. Желі қосылымы есебіндегі принтердің IP мекенжайын тексеріңіз.
6. Компьютерде Web Config терезесіне кіріңіз.
Веб-браузерді іске қосыңыз, содан соң принтердің IP мекенжайын енгізіңіз.
[“Веб-браузердегі Web Config функциясын іске қосу” бетте 341](#)
7. **Network Settings** қойындысы > **Wired LAN** параметрін таңдаңыз.
8. **OFF** күйін **IEEE 802.3az** үшін таңдаңыз.
9. **Next** түймесін басыңыз.
10. **OK** түймесін басыңыз.
11. Компьютерге және принтерге жалғанған Ethernet кабелін суырыңыз.
12. Компьютерге арналған IEEE 802.3az жүйесін 2-қадамда өшірген болсаңыз, оны қосыңыз.
13. 1-қадамда суырған Ethernet кабельдерін компьютер мен принтерге жалғаңыз.
Проблема әлі шешілмеген болса, бұған принтерден басқа құрылғылар себепші болуы мүмкін.

Принтерді USB арқылы жалғау мүмкін емес (Windows)

Келесі себептерді қарастыру қажет.

■ USB кабелі электр розеткасына дұрыс жалғанбаған.

Шешімдер

USB кабелін қауіпсіз түрде принтерге және компьютерге қосыңыз.

■ USB хабына қатысты проблема бар.

Шешімдер

Егер USB хабын пайдалансаңыз, принтерді компьютерге тікелей қосып көріңіз.

■ Бұл USB кабеліне немесе USB кірісіне қатысты проблема болып табылады.

Шешімдер

USB кабелі анықталмаса, портты өзгертіңіз немесе USB кабелін өзгертіңіз.

■ USB қосылымын қайта конфигурациялау қажет.

Шешімдер

USB кабелін компьютерден ажыратыңыз. Компьютерде көрсетілетін принтер белгішесін тінтуірдің оң жағымен басып, **Құрылғыны жою** параметрін таңдаңыз. Содан соң, USB кабелін компьютерге жалғаңыз.

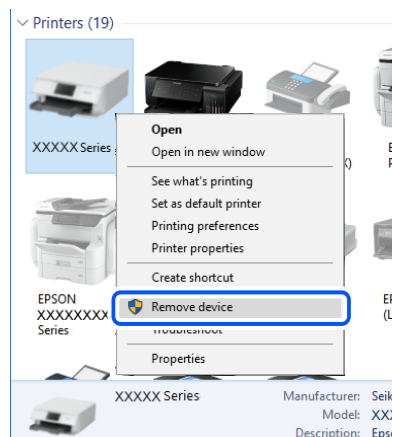

Егер USB кабелін пайдалану мүмкін болмаса, компьютерге қосылым әдісін өзгертуге арналған қадамдарды орындау арқылы USB қосылымын қайта орнатыңыз. Мәліметтер алу үшін, төмендегі қатысты ақпарат сілтемесін қараңыз.

➔ [“Компьютерге жалғауға арналған реттеулерді жасау” бетте 298](#)

Қосылым дұрыс орнатылса да факстарды жіберу немесе алу мүмкін емес (Windows)

■ Бағдарламалық құрал орнатылмаған.

Шешімдер

PC-FAX драйвері компьютерде орнатылғанына көз жеткізіңіз. PC-FAX драйвері FAX Utility құрылғысымен орнатылған. Ол орнатылғанын тексеру үшін төмендегі қадамдарды орындаңыз.

Принтер (факс) **Құрылғылар және принтерлер, Принтер** немесе **Принтерлер және басқа жабдық** терезесінде көрсетілгеніне көз жеткізіңіз. Принтер (факс) «EPSON XXXXX (FAX)» түрінде көрсетіледі. Егер принтер (факс) көрсетілмесе, FAX Utility бағдарламасын жойып, қайтадан орнатыңыз. **Құрылғылар және принтерлер, Принтер** немесе **Принтерлер және басқа жабдық** терезесіне кіру үшін төмендегіні қараңыз.

Windows 10

Бастау түймесін басып, **Windows жүйесі > Басқару тақтасы > Құрылғылар мен принтерлерді көру** түймесін **Жабдық және дыбыс** тармағынан таңдаңыз.

Windows 8.1/Windows 8

Жұмыс үстелі > Параметрлер > Басқару тақтасы > Құрылғылар мен принтерлерді көру тармағын **Жабдық және дыбыс** немесе **Жабдық** бөлімінде таңдаңыз.

Windows 7

Бастау түймесін басыңыз да, **Басқару тақтасы > Құрылғылар мен принтерлерді көру** тармағын **Жабдық және дыбыс** не **Жабдық** түймесін басыңыз.

Windows Vista

Бастау түймесін басып, **Басқару тақтасы** > **Принтерлер** түймесін **Жабдық және дыбыс** тармағынан таңдаңыз.

Windows XP

Бастау түймесін басыңыз және **Параметрлер** > **Басқару тақтасы** > **Принтерлер және басқа жабдық** > **Принтерлер және факстар** тармағын таңдаңыз.

Компьютерден факс жіберілгенде пайдаланушыны аутентификациялау сәтсіз аяқталды.

Шешімдер

Принтердің драйверіне пайдаланушы аты мен құпиясөзді орнатыңыз. Пайдаланушылар принтердің факс функциясын пайдалануын шектейтін қауіпсіздік функциясы орнатылған кезде, компьютерден факс жібергенде, пайдаланушы аутентификациясы принтер драйверінде орнатылған пайдаланушы аты мен құпиясөз арқылы орындалады.

Факс қосылымына және факс параметрлеріне қатысты бірнеше проблема бар.

Шешімдер

Факс қосылымы мен факс параметрлеріне арналған ажыратымдылықты пайдаланып көріңіз.

Факстарды жіберу немесе қабылдау мүмкін емес (Mac OS)

Компьютер мен принтер дұрыс жалғанғанын тексеріңіз. Олардың жалғанғанына не жалғанбағанына байланысты проблеманың себебі мен шешімі әртүрлі.

Қосылым күйін тексеру

Компьютер мен принтердің қосылым күйін тексеру үшін EPSON Status Monitor мүмкіндігін пайдаланыңыз.

1. **Жүйе параметрлері** тармағын «Apple» мәзірі > **Принтерлер және сканерлер** (немесе **Басып шығару және сканерлеу, Басып шығару және факс**) тармағынан таңдаңыз, содан соң принтерді таңдаңыз.
2. **Параметрлер және жабдықтар** > **Бағдарлама** > **Принтер бағдарламасын ашу** түймесін басыңыз.
3. **EPSON Status Monitor** түймесін басыңыз.

Қалған сия деңгейлері көрсетілгенде, компьютер мен принтер арасында қосылым сәтті орнатылады.

Егер қосылым орнатылмаса, келесіні тексеріңіз.

- Принтер желі қосылымы арқылы анықталмайды

[“Желіге жалғау мүмкін емес” бетте 211](#)

- Принтер USB қосылымы арқылы анықталмайды

[“Принтерді USB арқылы жалғау мүмкін емес \(Mac OS\)” бетте 214](#)

Егер қосылым орнатылса, келесіні тексеріңіз.

- ❑ Принтер анықталады, бірақ басып шығаруды орындау мүмкін емес.

[“Қосылым орнатылса да басып шығару мүмкін емес \(Mac OS\)” бетте 214](#)

Желіге жалғау мүмкін емес

Проблема келесі ақаулардың біреуі болуы мүмкін.

Wi-Fi қосылымына арналған желі құрылғыларына қатысты бірнәрсе дұрыс болмады.

Шешімдер

Желіні қосу қажет құрылғыларды өшіріңіз. Шамамен 10 секунд күтіп, құрылғыларды келесі ретпен қосыңыз; сымсыз маршрутизатор, компьютер немесе смарт құрылғы, содан соң принтер. Радио толқынды байланысты жақсарту үшін принтерді және компьютерді немесе смарт құрылғыны сымсыз маршрутизаторға жақындатып, желі реттеулерін қайта жасаңыз.

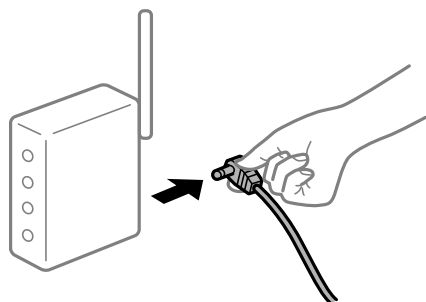

Құрылғылар сымсыз маршрутизатордан сигналдарды ала алмайды, себебі олар бір бірінен тым алыс.

Шешімдер

Компьютерді немесе смарт құрылғыны және принтерді сымсыз маршрутизаторға жақынырақ жылжытқаннан кейін, сымсыз маршрутизаторды өшіріңіз, содан соң оны қайта қосыңыз.

Сымсыз маршрутизаторды өзгерткенде, параметрлер жаңа маршрутизаторға сәйкес емес.

Шешімдер

Олар жаңа сымсыз маршрутизаторға сәйкес болуы үшін қосылым реттеулерін жасаңыз.

➔ [“Сымсыз маршрутизаторды ауыстырғанда” бетте 298](#)

Компьютерден немесе смарт құрылғыдан және компьютерден жалғанған SSID идентификаторлары әртүрлі.

Шешімдер

Бір уақытта бірнеше сымсыз маршрутизаторды пайдаланғанда немесе сымсыз маршрутизаторда бірнеше SSID идентификаторы болғанда және құрылғылар әртүрлі SSID идентификаторына жалғанғанда, сымсыз маршрутизаторға жалғау мүмкін емес.

Компьютерді немесе смарт құрылғыны принтердің SSID идентификаторына қосыңыз.



Сымсыз маршрутизаторда құпиялылық бөлгіш қолжетімді.

Шешімдер

Көпшілік сымсыз маршрутизаторларда қосылған құрылғылар арасындағы байланысты блоктайтын құпиялылық бөлгіш мүмкіндігі бар. Егер принтер мен компьютер немесе смарт құрылғы бірдей желіге қосыла да, олардың арасында байланысу мүмкін емес болса, сымсыз маршрутизатордағы құпиялылық бөлгішті ажыратыңыз. Мәліметтер алу үшін сымсыз маршрутизатормен бірге берілген нұсқаулықты қараңыз.

IP мекенжайы дұрыс емес тағайындалған.

Шешімдер

Принтерге тағайындалған IP мекенжайы 169.254.XXX.XXX және қосалқы желі маскасы 255.255.0.0 болса, IP мекенжайының дұрыс тағайындалмауы мүмкін.

Принтердің басқару тақтасындағы **Параметрлер > Жалпы параметрлер > Желі параметрлері > Қосымша** параметрін таңдаңыз, содан соң IP мекенжайы мен қосалқы желі маскасы принтерге тағайындалғанын тексеріңіз.

Сымсыз маршрутизаторды қайта іске қосыңыз немесе принтердің желілік параметрлерін қайта орнатыңыз.

➔ [“Желі қосылымын қайта реттеу” бетте 298](#)

Бұл компьютердегі желі параметрлеріне қатысты проблема болып табылады.

Шешімдер

Компьютердің желі реттеулері дұрыс екенін тексеру үшін компьютерден қандай да бір веб-сайтқа кіріп көріңіз. Егер қандай да бір веб-сайтқа кіру мүмкін болмаса, онда компьютерде проблема бар.

Компьютердің желі қосылымын тексеріңіз. Мәліметтер алу үшін компьютермен бірге берілген құжаттаманы қараңыз.

Принтер IEEE 802.3az (Энергия үнемдейтін Ethernet) стандартын қолдайтын құрылғыларды пайдаланып Ethernet арқылы жалғанды.

Шешімдер

Принтерді IEEE 802.3az (Энергия үнемдейтін Ethernet) жүйесін қолдайтын құрылғылардың көмегімен Ethernet желісіне қосқан кезде, ағымдағы сәтте қолданылатын хабқа немесе маршрутизаторға тәуелді келесідей проблемалар туындауы мүмкін.

- Байланыс тұрақсыз, принтер бір өшіп, бір қосылады.
- Принтерге қосылу мүмкін емес.
- Байланыс жылдамдығы баяу.

Принтерге арналған IEEE 802.3az жүйесін өшіріп, қайта жалғау үшін келесі қадамдарды басшылыққа алыңыз.

1. Компьютерге және принтерге жалғанған Ethernet кабелін суырыңыз.
2. Компьютерге арналған IEEE 802.3az жүйесі қосылған кезде оны өшіріңіз.
Мәліметтер алу үшін компьютермен бірге берілген құжаттаманы қараңыз.
3. Компьютер мен принтерді Ethernet кабелімен дұрыстап жалғаңыз.
4. Принтерден желіге қосылу есебін басып шығарыңыз.
[“Желі қосылымы есебін басып шығару” бетте 316](#)
5. Желі қосылымы есебіндегі принтердің IP мекенжайын тексеріңіз.
6. Компьютерде Web Config терезесіне кіріңіз.
Веб-браузерді іске қосыңыз, содан соң принтердің IP мекенжайын енгізіңіз.
[“Веб-браузердегі Web Config функциясын іске қосу” бетте 341](#)
7. **Network Settings** қойындысы > **Wired LAN** параметрін таңдаңыз.
8. **OFF** күйін **IEEE 802.3az** үшін таңдаңыз.
9. **Next** түймесін басыңыз.
10. **OK** түймесін басыңыз.
11. Компьютерге және принтерге жалғанған Ethernet кабелін суырыңыз.
12. Компьютерге арналған IEEE 802.3az жүйесін 2-қадамда өшірген болсаңыз, оны қосыңыз.
13. 1-қадамда суырған Ethernet кабельдерін компьютер мен принтерге жалғаңыз.
Проблема әлі шешілмеген болса, бұған принтерден басқа құрылғылар себепші болуы мүмкін.

Принтерді USB арқылы жалғау мүмкін емес (Mac OS)

Келесі себептерді қарастыру қажет.

■ USB кабелі электр розеткасына дұрыс жалғанбаған.

Шешімдер

USB кабелін қауіпсіз түрде принтерге және компьютерге қосыңыз.

■ USB хабына қатысты проблема бар.

Шешімдер

Егер USB хабын пайдалансаңыз, принтерді компьютерге тікелей қосып көріңіз.

■ Бұл USB кабеліне немесе USB кірісіне қатысты проблема болып табылады.

Шешімдер

USB кабелі анықталмаса, портты өзгертіңіз немесе USB кабелін өзгертіңіз.

■ USB қосылымын қайта конфигурациялау қажет.

Шешімдер

USB кабелін компьютерден ажыратыңыз. Компьютерде көрсетілетін принтер белгішесін тінтуірдің оң жағымен басып, **Құрылғыны жою** параметрін таңдаңыз. Содан соң, USB кабелін компьютерге жалғаңыз.

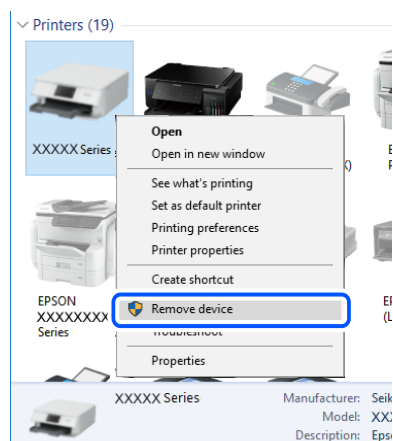

Егер USB кабелін пайдалану мүмкін болмаса, компьютерге қосылым әдісін өзгертуге арналған қадамдарды орындау арқылы USB қосылымын қайта орнатыңыз. Мәліметтер алу үшін, төмендегі қатысты ақпарат сілтемесін қараңыз.

➔ [“Компьютерге жалғауға арналған реттеулерді жасау” бетте 298](#)

Қосылым дұрыс орнатылса да жіберу немесе алу мүмкін емес (Mac OS)

■ Бағдарламалық құрал орнатылмаған.

Шешімдер

PC-FAX драйвері компьютерде орнатылғанына көз жеткізіңіз. PC-FAX драйвері FAX Utility құрылғысымен орнатылған. Ол орнатылғанын тексеру үшін төмендегі қадамдарды орындаңыз.

Apple мәзірі > **Принтерлер және сканерлер** (немесе **Басып шығару және сканерлеу, Басып шығару және факс**) тармағынан **Жүйе параметрлері** опциясын таңдаңыз, содан соң принтер (факс) көрсетілгенін тексеріңіз. Принтер (факс) «FAX XXXX (USB)» немесе «FAX XXXX (IP)» ретінде көрсетіледі. Егер принтер (факс) көрсетілмесе, [+] басып, принтерді (факс) тіркеңіз.

■ PC-FAX драйвері кідірілген.

Шешімдер

Apple мәзірі > **Принтерлер және сканерлер** (немесе **Басып шығару және сканерлеу, Басып шығару және факс**) тармағынан **Жүйе параметрлері** таңдап, принтерді (факс) екі рет басыңыз. Принтер кідірілсе, **Қалпына келтіру** (не **Принтерді қалпына келтіру**) түймесін басыңыз.

■ Компьютерден факс жіберілгенде пайдаланушыны аутентификациялау сәтсіз аяқталды.

Шешімдер

Принтердің драйверіне пайдаланушы аты мен құпиясөзді орнатыңыз. Пайдаланушылар принтердің факс функциясын пайдалануын шектейтін қауіпсіздік функциясы орнатылған кезде, компьютерден факс жібергенде, пайдаланушы аутентификациясы принтер драйверінде орнатылған пайдаланушы аты мен құпиясөз арқылы орындалады.

■ Факс қосылымына және факс параметрлеріне қатысты бірнеше проблема бар.

Шешімдер

Факс қосылымы мен факс параметрлеріне арналған ажыратымдылықты пайдаланып көріңіз.

Қате коды күй мәзірінде көрсетіледі

Егер тапсырма сәтті аяқталмаса, әр тапсырманың тарихындағы қате кодын тексеріңіз. **Job/Status** параметрін таңдап, содан соң **Тапсырма күйі** күйін таңдау арқылы қате кодын тексеруге болады. Ақау мен оның шешімін табу үшін келесі кестені қараңыз.

Код	Ақау	Шешім
001	Өнім қуат ақауына байланысты өшкен.	-
101	Жад толы.	Басып шығару тапсырмасының көлемін азайту үшін төмендегі әдістерді орындап көріңіз. <input type="checkbox"/> Басып шығару сапасы мен ажыратымдылықты төмендетіңіз. <input type="checkbox"/> Пішім параметрін өзгертіңіз. <input type="checkbox"/> Кескіндер санын, басып шығару тапсырмасында пайдаланылатын әріптер мен қаріптерді кішірейтіңіз.

Код	Ақау	Шешім
102	Салыстырылатын басып шығару жадтың жеткіліксіз болуына байланысты сәтсіз аяқталды.	<ul style="list-style-type: none"> <input type="checkbox"/> Параметрлер > Жалпы параметрлер > Жүйе әкімшілігі > Ішкі жад деректерін өшіру > PDL қарпі, макр., ЖА параметрін таңдап, жүктеп алған қаріптер мен макростарды өшіріңіз. <input type="checkbox"/> Басып шығару тапсырмасының көлемін азайту үшін төмендегі әдістерді орындап көріңіз. Бұл әдістерді пайдаланғыңыз келмесе, бір мезгілде бір көшірмеден басып шығарып көріңіз. <input type="checkbox"/> Басып шығару сапасы мен ажыратымдылықты төмендетіңіз. <input type="checkbox"/> Пішім параметрін өзгертіңіз. <input type="checkbox"/> Кескіндер санын, басып шығару тапсырмасында пайдаланылатын әріптер мен қаріптерді кішірейтіңіз.
103	Басып шығару сапасы жад жеткіліксіз болуына байланысты төмендеді.	<p>Егер басып шығару сапасын төмендеткіңіз келмесе, басып шығару көлемін азайту үшін келесі әдістерді қолданып көріңіз.</p> <ul style="list-style-type: none"> <input type="checkbox"/> Пішім параметрін өзгертіңіз. <input type="checkbox"/> Кескіндер санын, басып шығару тапсырмасында пайдаланылатын әріптер мен қаріптерді кішірейтіңіз.
104	Кері басып шығару жадтың жеткіліксіз болуына байланысты сәтсіз аяқталды.	<ul style="list-style-type: none"> <input type="checkbox"/> Параметрлер > Жалпы параметрлер > Жүйе әкімшілігі > Ішкі жад деректерін өшіру > PDL қарпі, макр., ЖА параметрін таңдап, жүктеп алған қаріптер мен макростарды өшіріңіз. <input type="checkbox"/> Егер кері басып шығарғыңыз келсе, басып шығару тапсырмасы көлемін азайту үшін келесі әдістерді орындаңыз. <input type="checkbox"/> Басып шығару сапасы мен ажыратымдылықты төмендетіңіз. <input type="checkbox"/> Пішім параметрін өзгертіңіз. <input type="checkbox"/> Кескіндер санын, басып шығару тапсырмасында пайдаланылатын әріптер мен қаріптерді кішірейтіңіз.
106	Кіруді басқару параметрлеріне байланысты компьютерден басып шығару мүмкін емес.	Принтер әкімшісіне хабарласыңыз.
107	Пайдаланушыны аутентификациялау сәтсіз аяқталды. Тапсырмадан бас тартылды.	<ul style="list-style-type: none"> <input type="checkbox"/> Пайдаланушы аты мен құпия сөздің дұрыс екеніне көз жеткізіңіз. <input type="checkbox"/> Параметрлер > Жалпы параметрлер > Жүйе әкімшілігі > Қауіпсіздік параметрлері > Қатынасты басқару параметрін таңдаңыз. Пайдаланушыны шектеу функциясын іске қосыңыз және тапсырмаға аутентификация ақпаратынсыз орындалуға мүмкіндік беріңіз.

Код	Ақау	Шешім
108	Құпия тапсырма деректері принтер өшірілгенде жойылды.	-
109	Алынған факс әлдеқашан жойылды.	-
110	Тапсырма тек бір жағынан басып шығарылды, себебі салынған қағаз екі жақты басып шығаруды қолдамайды.	Егер 2 жақты басып шығарғыңыз келсе, 2 жақты басып шығаруды қолдайтын қағазды салыңыз.
111	Қолданыстағы жад азайды.	Басып шығару тапсырмасының көлемін азайту үшін төмендегі әдістерді орындап көріңіз. <ul style="list-style-type: none"> <input type="checkbox"/> Басып шығару сапасы мен ажыратымдылықты төмендетіңіз. <input type="checkbox"/> Пішім параметрін өзгертіңіз. <input type="checkbox"/> Кескіндер санын, басып шығару тапсырмасында пайдаланылатын әріптер мен қаріптерді кішірейтіңіз.
120	Ашық платформа арқылы қосылған сервермен байланысу мүмкін емес.	Серверде немесе желіде қателер жоқ екенін тексеріңіз.
201	Жад толы.	<ul style="list-style-type: none"> <input type="checkbox"/> Алынған факстарды Job/Status бөліміндегі Тапсырма күйі параметрінен басып шығарыңыз. <input type="checkbox"/> Кіріс жәшігінде сақталған алынған факстарды Тапсырма күйі орнынан Job/Status ішінде жойыңыз. <input type="checkbox"/> Егер монохромды факсты бір мекенжайға жіберетін болсаңыз, оны Тікелей жіберу арқылы жіберуге болады. <input type="checkbox"/> Түпнұсқаларды бірнеше бумамен жіберу үшін екі не одан да көп бөлікке бөліңіз.
202	Желі қабылдау құрылғымен ажыратылды.	Күте тұрыңыз және әрекетті қайталаңыз.
203	Өнім теру үнін анықтай алмайды.	<ul style="list-style-type: none"> <input type="checkbox"/> Телефон кабелі дұрыс қосылғанын және телефон желісі жұмыс істейтінін тексеріңіз. <input type="checkbox"/> Принтер PBX не терминал адаптеріне қосулы кезде Желі түрі параметрін PBX параметріне өзгертіңіз. <input type="checkbox"/> Параметрлер > Жалпы параметрлер > Факс параметрлері > Нег.параметрлер > Желі дыб.анықтау тармағын таңдап, желі дыбысының параметрін өшіріңіз.
204	Алушы құрылғы бос емес.	<ul style="list-style-type: none"> <input type="checkbox"/> Күте тұрыңыз және әрекетті қайталаңыз. <input type="checkbox"/> Алушының факс нөмірін тексеріңіз.
205	Алушы құрылғы жауап бермейді.	Күте тұрыңыз және әрекетті қайталаңыз.
206	Телефон кабелі өнімнің LINE және EXT. портына дұрыс жалғанған.	Принтердің LINE портының және EXT. портының байланысын тексеріңіз.
207	Өнім телефон желісіне қосылмаған.	Телефон кабелін телефон желісіне қосыңыз.

Код	Ақау	Шешім
208	Факсты кейбір көрсетілген алушыларға жіберу мүмкін болмады.	Сәтсіз межені тексеру үшін «Факс режимі» бөліміндегі Факс туралы есеп тармағынан алдыңғы факстар үшін Факс журналы немесе Соңғы берілім есебін басып шығарыңыз. Қате деректерді сақтау параметрі қосылған кезде факсты Job/Status бөліміндегі Тапсырма күйі тармағынан қайта жіберуге болады.
301	Егер жад құрылғысында деректерді сақтау үшін сақтау орны жеткіліксіз болса.	<input type="checkbox"/> Жад құрылғысында сақтау орнын арттырыңыз. <input type="checkbox"/> Құжаттар санын азайтыңыз. <input type="checkbox"/> Сканерленген кескін көлемін азайту үшін сканерлеу ажыратымдылығын азайтыңыз не қысу қатынасын арттырыңыз.
302	Құжат құрылғысы жазудан қорғалған.	Жад құрылғысындағы жазудан қорғауды өшіріңіз.
303	Сканерленген кескінді сақтау үшін қалта жасалмаған.	Басқа жад құрылғысын енгізіңіз.
304	Жад құрылғысы алынып тасталды.	Жад құрылғысын қайта енгізіңіз.
305	Деректерді жад құрылғысына сақтау кезінде қате орын алды.	Егер сыртқы құрылғыға компьютер арқылы қатынас орнатылса, күте тұрып, кейін қайталап көріңіз.
306	Жад толы.	Орындалып жатқан тапсырмалар аяқталғанша күте тұрыңыз.
311	DNS қатесі орын алды.	<input type="checkbox"/> Параметрлер > Жалпы параметрлер > Желі параметрлері > Қосымша > TCP/IP тармағын таңдаңыз, содан кейін DNS параметрлерін тексеріңіз. <input type="checkbox"/> DNS параметрлерін сервер компьютер немесе кіру нүктесі бойынша тексеріңіз.
312	Аутентификация қатесі орын алды.	Параметрлер > Жалпы параметрлер > Желі параметрлері > Қосымша > Электрондық пошта сервері > Сервер параметрлері тармағын таңдаңыз, содан кейін сервер параметрлерін тексеріңіз.

Код	Ақау	Шешім
313	Байланыс қатесі орын алды.	<ul style="list-style-type: none"> <input type="checkbox"/> Принтер желіге қосылғанын тексеру үшін желі байланысы туралы есепті басып шығарыңыз. <input type="checkbox"/> Электрондық пошта серверінің параметрлерін тексеру үшін Параметрлер > Жалпы параметрлер > Желі параметрлері > Қосымша > Электрондық пошта сервері > Сервер параметрлері параметрін таңдаңыз. Байланыс тексерісін орындау арқылы қатенің себебін тексеруге болады. <input type="checkbox"/> Параметрлер мен электрондық пошта серверінің аутентификация әдісі сәйкес келмеуі мүмкін. Аутентификация әдісі ретінде Өшіру таңдаған кезде, электрондық поштаның аутентификация әдісі «Ешқайсысы» күйіне орнатылғанына көз жеткізіңіз.
314	Деректер өлшемі бекітілген файлдар бойынша рұқсат етілетін ең үлкен мөлшерден асып кетеді.	<ul style="list-style-type: none"> <input type="checkbox"/> Сканерлеу параметрлерінде Бек.файл макс.көлемі параметрін арттырыңыз. <input type="checkbox"/> Сканерленген кескін көлемін азайту үшін сканерлеу ажыратымдылығын азайтыңыз не қысу қатынасын арттырыңыз.
315	Жад толы.	Басқа орындалып жатқан тапсырмалар аяқталғаннан кейін әрекетті қайталаңыз.
321	DNS қатесі орын алды.	<ul style="list-style-type: none"> <input type="checkbox"/> Параметрлер > Жалпы параметрлер > Желі параметрлері > Қосымша > TCP/IP тармағын таңдаңыз, содан кейін DNS параметрлерін тексеріңіз. <input type="checkbox"/> DNS параметрлерін сервер компьютер немесе кіру нүктесі бойынша тексеріңіз.
322	Аутентификация қатесі орын алды.	Орны параметрлерін тексеріңіз.
323	Байланыс қатесі орын алды.	<ul style="list-style-type: none"> <input type="checkbox"/> Орны параметрлерін тексеріңіз. <input type="checkbox"/> Принтер желіге қосылғанын тексеру үшін желі байланысы туралы есепті басып шығарыңыз.
324	Бірдей атаулы файл көрсетілген қалтада әлдеқашан бар.	<ul style="list-style-type: none"> <input type="checkbox"/> Бірдей атаулы файлды өшіріңіз. <input type="checkbox"/> Файл атауы префиксін Файл параметрлері ішінен өзгертіңіз.
325 326	Көрсетілген қалтада сақтау орны жеткіліксіз.	<ul style="list-style-type: none"> <input type="checkbox"/> Көрсетілген қалтада сақтау орнын арттырыңыз. <input type="checkbox"/> Құжаттар санын азайтыңыз. <input type="checkbox"/> Сканерленген кескін көлемін азайту үшін сканерлеу ажыратымдылығын азайтыңыз не қысу қатынасын арттырыңыз.
327	Жад толы.	Орындалып жатқан тапсырмалар аяқталғанша күте тұрыңыз.

Код	Ақау	Шешім
328	Тағайындалған жер қате немесе тағайындалған жер жоқ.	Орны параметрлерін тексеріңіз.
331	Меже сұрау кезінде байланыс қатесі орын алды.	Принтер желіге қосылғанын тексеру үшін желі байланысы туралы есепті басып шығарыңыз.
332	Межелі сақтау орнында сканерленген кескінді сақтау үшін жад орны жеткіліксіз.	Құжаттар санын азайтыңыз.
333	Меже табылмады, себебі тағайындау ақпараты сканерленген ақпаратты жібермес бұрын серверге жіберілді.	Тағайындау орнын қайта таңдаңыз.
334	Сканерленген кескінді жіберу кезінде қате орын алды.	-
341	Байланыс қатесі орын алды.	<input type="checkbox"/> Принтер мен компьютер байланыстарын тексеріңіз. Желі арқылы қосылсаңыз, принтер желіге қосылғанын тексеру үшін желі байланысы туралы есепті басып шығарыңыз. <input type="checkbox"/> Epson Event Manager компьютерде орнатылғанына көз жеткізіңіз.
401	Егер жад құрылғысында деректерді сақтау үшін сақтау орны жеткіліксіз болса.	Жад құрылғысында сақтау орнын арттырыңыз.
402	Құжат құрылғысы жазудан қорғалған.	Жад құрылғысындағы жазудан қорғауды өшіріңіз.
404	Жад құрылғысы алынып тасталды.	Жад құрылғысын қайта енгізіңіз.
405	Деректерді жад құрылғысына сақтау кезінде қате орын алды.	<input type="checkbox"/> Жад құрылғысын қайта енгізіңіз. <input type="checkbox"/> Сақтау үшін қалтаны жасау функциясы арқылы қалта жасаған басқа жад құрылғысын пайдаланыңыз.
411	DNS қатесі орын алды.	<input type="checkbox"/> Параметрлер > Жалпы параметрлер > Желі параметрлері > Қосымша > TCP/IP тармағын таңдаңыз, содан кейін DNS параметрлерін тексеріңіз. <input type="checkbox"/> DNS параметрлерін сервер компьютер немесе кіру нүктесі бойынша тексеріңіз.
412	Аутентификация қатесі орын алды.	Параметрлер > Жалпы параметрлер > Желі параметрлері > Қосымша > Электрондық пошта сервері > Сервер параметрлері тармағын таңдаңыз, содан кейін сервер параметрлерін тексеріңіз.

Код	Ақау	Шешім
413	Байланыс қатесі орын алды.	<ul style="list-style-type: none"> <input type="checkbox"/> Электрондық пошта серверінің параметрлерін тексеру үшін Параметрлер > Жалпы параметрлер > Желі параметрлері > Қосымша > Электрондық пошта сервері > Сервер параметрлері параметрін таңдаңыз. Байланыс тексерісін орындау арқылы қатенің себебін тексеруге болады. <input type="checkbox"/> Параметрлер мен электрондық пошта серверінің аутентификация әдісі сәйкес келмеуі мүмкін. Аутентификация әдісі ретінде Өшіру таңдаған кезде, электрондық поштаның аутентификация әдісі «Ешқайсысы» күйіне орнатылғанына көз жеткізіңіз. <input type="checkbox"/> Принтер желіге қосылғанын тексеру үшін желі байланысы туралы есепті басып шығарыңыз.
421	DNS қатесі орын алды.	<ul style="list-style-type: none"> <input type="checkbox"/> Параметрлер > Жалпы параметрлер > Желі параметрлері > Қосымша > TCP/IP тармағын таңдаңыз, содан кейін DNS параметрлерін тексеріңіз. <input type="checkbox"/> DNS параметрлерін сервер компьютер немесе кіру нүктесі бойынша тексеріңіз.
422	Аутентификация қатесі орын алды.	<p>Параметрлер > Жалпы параметрлер > Факс параметрлері > Қабылдау параметрлері > Сақтау/бағытын өзгерту пар-лері параметрін таңдап, Сақтау/бағытын өзгерту тағайындалған орны бөлімінде таңдалған қалта параметрлерін тексеріңіз.</p>
423	Байланыс қатесі орын алды.	<ul style="list-style-type: none"> <input type="checkbox"/> Принтер желіге қосылғанын тексеру үшін желі байланысы туралы есепті басып шығарыңыз. <input type="checkbox"/> Параметрлер > Жалпы параметрлер > Факс параметрлері > Қабылдау параметрлері > Сақтау/бағытын өзгерту пар-лері параметрін таңдап, Сақтау/бағытын өзгерту тағайындалған орны бөлімінде таңдалған қалта параметрлерін тексеріңіз.
425	Қайта жіберілетін межелі қалтада сақтау орны жеткіліксіз.	Қайта жіберілетін межелі қалтада сақтау орнын арттырыңыз.
428	Тағайындалған жер қате немесе тағайындалған жер жоқ.	<p>Параметрлер > Жалпы параметрлер > Факс параметрлері > Қабылдау параметрлері > Сақтау/бағытын өзгерту пар-лері параметрін таңдап, Сақтау/бағытын өзгерту тағайындалған орны бөлімінде таңдалған қалта параметрлерін тексеріңіз.</p>

Принтерді күтілгендей пайдалану мүмкін емес

Жұмыстар баяу

Басып шығару тым баяу

Келесі себептерді қарастыру қажет.

■ Қажет емес қолданбалар іске қосылып тұр.

Шешімдер

Компьютердегі немесе смарт құрылғыдан қажет емес қолданбаларды жабыңыз.

■ Басып шығару сапасы жоғары деңгейге орнатылған.

Шешімдер

Сапа параметрін төмен мәнге қойыңыз.

■ Қос бағытты басып шығару ажыратылады.

Шешімдер

Екі бағытты (не жоғары жылдамдықты) параметрді іске қосыңыз. Параметр қосылғанда басып шығару механизмі екі бағытта жылжығанда да басып шығарады және басып шығару жылдамдығы артады.

- Басқару тақтасы

Параметрлер > Жалпы параметрлер > Принтер параметрлері параметрін таңдап, **Қос бағытты** мүмкіндігін қосыңыз.

- Windows

Принтер драйверінің **Екі бағытты басып шығару** қойындысында **Қосымша опциялар** таңдаңыз.

- Mac OS

Жүйе параметрлері тармағын Apple мәзірі > **Принтерлер және сканерлер** (немесе **Басып шығару және сканерлеу, Басып шығару және факс**) тармағынан таңдаңыз, содан соң принтерді таңдаңыз. **Опциялар және керек-жарақтар > Опциялар** (немесе **Драйвер**) түймесін басыңыз. **Оп** күйін **Екі бағытты басып шығару** параметрі ретінде таңдаңыз.

■ Дыбыссыз режим мүмкіндігі қосылған.

Шешімдер

Дыбыссыз режим өшіріңіз. Принтер **Дыбыссыз режим** режимінде іске қосылғанда басып шығару жылдамдығы баяулайды.

- Басқару тақтасы

Негізгі экранда  тармағын таңдаңыз, содан кейін **Өш.** тармағын таңдаңыз.

- Windows

Өшіру параметрін принтер драйверінің **Дыбыссыз режим** қойындысындағы **Басты** параметрі ретінде таңдаңыз.

❑ Mac OS

Жүйе параметрлері тармағын «Apple» мәзірі > **Принтерлер және сканерлер** (немесе **Басып шығару және сканерлеу, Басып шығару және факс**) тармағынан таңдаңыз, содан соң принтерді таңдаңыз. **Опциялар және керек-жарақтар** > **Опциялар** (немесе **Драйвер**) түймесін басыңыз. Off күйін **Дыбыссыз режим** параметрі ретінде таңдаңыз.

Үздіксіз басып шығару кезінде басып шығару кенеттен баяулайды

■ **Принтер механизмінің қызып кетуін және зақымдалуын болдырмайтын функция істеп тұр.**

Шешімдер

Басып шығаруды жалғастыруға болады. Қалыпты басып шығару жылдамдығына оралу үшін принтерді жұмыссыз 30 минутқа қалдырыңыз. Қуат өшірулі болса, басып шығару жылдамдығы қалыпты мәніне оралмайды.

PostScript принтер драйверін пайдалану кезінде басып шығару тым баяу

■ **Басып шығару сапасы жоғары деңгейге орнатылған.**

Шешімдер

Print Quality параметрін принтер драйверінде **Fast** етіп орнатыңыз.

Сканерлеу жылдамдығы баяу

■ **Жоғары ажыратымдылықта сканерлеу.**

Шешімдер

Төменірек ажыратымдылықпен сканерлеп көріңіз.

СКД экраны күңгірттенеді

■ **Принтер ұйқы режимінде.**

Шешімдер

СКД экранын алдыңғы күйіне қайтару үшін кез келген жерін түрткіңіз.

Сенсорлық экран жауап бермейді

Келесі себептерді қарастыру қажет.

■ **Сенсорлық экранға қорғағыш парақ жабысты.**

Шешімдер

Егер сенсорлық экранға қорғағыш парақты жабыстырсаңыз, оптикалық сенсорлық экран жауап бермеуі мүмкін. Парақты алып тастаңыз.

■ Эcranға дақтар жағылған.

Шешімдер

Принтерді өшіріңіз, содан соң экранды жұмсақ, құрғақ шүберекпен сүртіңіз. Егер экранда дақтар жағылған болса, ол жауап бермеуі мүмкін.

Басқару тақтасынан пайдалану мүмкін емес

■ Пайдаланушы мүмкіндіктеріне қатысты шектеулер қосылған кезде, басып шығару үшін пайдаланушының идентификаторы және құпиясөзі қажет.

Шешімдер

Егер құпиясөзді білмесеңіз, принтер әкімшісіне хабарласыңыз.

«x» белгішесі экранда көрсетіліп, фотосуретті таңдау мүмкін емес

■ Кескін файлына қолдау көрсетілмейді.

Шешімдер

«x» белгішесі өнім кескін файлына қолдау көрсетпегенде СКД экранында көрсетіледі. Өнім қолдау көрсететін файлдарды пайдаланыңыз.

→ [“Қолданылған деректер спецификациясы” бетте 379](#)

Жад құрылғысы танылмайды

■ Жад құрылғысы ажыратылуға орнатылған.

Шешімдер

Басқару тақтасында **Параметрлер > Жалпы параметрлер > Принтер параметрлері > Жад құрылғысының интерфейсі** параметрін таңдап, жад құрылғысын қосыңыз.

Деректерді жад құрылғысына сақтау мүмкін емес

Келесі себептерді қарастыру қажет.

■ Құжат құрылғысы жазудан қорғалған.

Шешімдер

Жад құрылғысындағы жазудан қорғауды өшіріңіз.

■ Жад құрылғысында бос орын жеткіліксіз.

Шешімдер

Қажет емес деректерді жойыңыз немесе басқа жад құрылғысын салыңыз.

Жұмыс дыбыстары қатты

■ Дыбыссыз режим өшірілген.

Шешімдер

Егер қатты дыбыспен жұмыс істесе, **Дыбыссыз режим** қосыңыз. Бұл мүмкіндікті қосу басып шығару жылдамдығын азайтуы мүмкін.

- Басқару тақтасы

Негізгі экрандағы  параметрін таңдап, **Тыныш режимі** параметрін қосыңыз.

- Windows принтер драйвері

Дыбыссыз режим қойындысындағы **Басты** режимін қосыңыз.

- Mac OS принтер драйвері

Жүйе параметрлері тармағын Apple мәзірі > **Принтерлер және сканерлер** (немесе **Басып шығару және сканерлеу, Басып шығару және факс**) тармағынан таңдаңыз, содан соң принтерді таңдаңыз. **Опциялар және керек-жарақтар** > **Опциялар** (немесе **Драйвер**) түймесін басыңыз. **On** күйін **Дыбыссыз режим** параметрі ретінде таңдаңыз.

Күн және уақыт қате

■ Қуат көзінде қате пайда болады.

Шешімдер

Найзағай түсуге байланысты қуат көзінің жоғалуы немесе қуат көзі ұзақ уақыт бойы өшірулі қалса, сағат уақытты қате көрсетуі мүмкін. Басқару тақтасындағы **Параметрлер** > **Жалпы параметрлер** > **Нег.параметрлер** > **Күн/Уақыт параметрлері** бөлімінде күн мен уақытты дұрыс орнатыңыз.

Түбірлік сертификатты жаңарту қажет

■ Түбірлік сертификаттың жарамдылық мерзімі бітті.

Шешімдер

Web Config мүмкіндігін іске қосып, түбірлік сертификатты жаңартыңыз.

Mac OS X v10.6.8 жүйесін пайдаланатын компьютерден басып шығаруды тоқтату мүмкін емес

■ AirPrint реттеуіне қатысты проблема бар.

Шешімдер

Web Config бағдарламасын іске қосыңыз, сонан соң **Port9100** портын **Ең жоғары басымдылық протоколы** параметрі ретінде **AirPrint орнату** бөлімінде таңдаңыз. Мәзір Apple > **Принтерлер және сканерлер** (немесе **Басып шығару және сканерлеу, Басып шығару және факс**) тармағынан **Жүйе параметрлері** параметрін таңдаңыз, принтерді алыңыз, содан кейін принтерді қайта қосыңыз.

➔ “Принтер жұмыстарын конфигурациялауға арналған қолданба (Web Config)” бетте 340

Құпия сөзіңізді ұмытқан жағдайда

■ Қызмет көрсету бөлімінен көмек қажет.

Шешімдер

Әкімші құпиясөзін ұмытсаңыз, Epson қолдау көрсету орталығына хабарласыңыз.

Көшірмелер байқаусыздан жасалған немесе факстар байқаусыздан жіберілген

■ Бөгде заттар оптикалық сенсорлық панельге тиіп тұр.

Шешімдер

Параметрлер > Жалпы параметрлер > Нег.параметрлер > Ұйқы режимінен шығару тармағын таңдап, СКД экранын түртіп ояту опциясын өшіріңіз. ⏻ түймесін баспағанша принтер ұйқы режимінен (қуат үнемдеу) оралмайды.

Жіберушінің факс нөмірі көрсетілмейді

■ Жіберушінің факс нөмірі жіберушінің машинасына орнатылмаған.

Шешімдер

Жіберуші факс нөмірін орнатпаған болуы мүмкін. Жіберушімен хабарласыңыз.

Алынған факстарда көрсетілген жіберушінің факс нөмірі қате

■ Алушының машинасына орнатылған жіберушінің факс нөмірі қате.

Шешімдер

Жіберуші факс нөмірін қате орнатқан болуы мүмкін. Жіберушімен хабарласыңыз.

Қосылған телефонда қоңырау шалу мүмкін емес

■ Телефон кабелі дұрыс жалғанбаған.

Шешімдер

Телефонды принтердіңЕХТ. портына жалғап, тұтқаны көтеріңіз. Егер тұтқадан теру үні естілмесе, телефон кабелін дұрыс қосыңыз.

Жауап беруші машина дауыстық қоңырауларға жауап бермейді

■ Принтердің Жау.берг.дей.қоң.саны параметрі жауап беру машинаңыздың аз қоңырау санына орнатылған.

Шешімдер

Параметрлер > Жалпы параметрлер > Факс параметрлері > Нег.параметрлер > Жау.берг.дей.қоң.саны бөлімінде Баяу(9600 соқ/с) параметрін таңдаңыз, содан соң жауап беру машинаңыздың көп қоңырау санына орнатылған.

Қоқыс факс көп көлемде алынды

Принтердің қажет емес факстарды блоктауға арналған функциясы орнатылмаған.

Шешімдер

Бас тарту факсы параметрлерін **Параметрлер > Жалпы параметрлер > Факс параметрлері > Нег.параметрлер** ішінен орнатыңыз.

[“Блокталған қалаусыз факстар үшін параметрлерді реттеу” бетте 458](#)

СҚД экранында хабар көрсетіледі

Егер СҚД экранында қате хабарлар көрсетілсе, ақаулықты шешу үшін экрандағы нұсқауларды немесе төмендегі шешімдерді орындаңыз.

Қате туралы хабарлар	Шешімдері
Принтер қатесі. Қуатты өшіріп, қайта қосыңыз. Мәліметтер алу үшін құжаттаманы қараңыз.	Қандай да бір қағазды не қорғаныш материалды принтерден алып тастаңыз. Егер қате туралы хабар көрсетілсе, Epson қолдау көрсету бөліміне хабарласыңыз.
Принтер қатесі. Мәліметтер алу үшін құжаттаманы қараңыз. Басып шығармайтын мүмкіндіктер қолжетімді.	Принтер зақымданған болуы мүмкін. Жөндеу туралы сұрау үшін Epson қолдау қызметіне немесе өкілетті Epson қызмет көрсетушісіне хабарласыңыз. Алайда басып шығарудан басқа мүмкіндіктер, мысалы, сканерлеу жұмыс істейді.
Принтер қатесі. Толық мәлімет алу үшін құжаттаманы қараңыз.	Принтер зақымданған болуы мүмкін. Жөндеу туралы сұрау үшін Epson қолдау қызметіне немесе өкілетті Epson қызмет көрсетушісіне хабарласыңыз.
XX науасында қағаз таусылды. Қағаз салыңыз. Қағаз өлшемі: XX/Қағаз түрі: XX	Көрсетілген қағаз көзінде қағазды жүктеп, қағазды қағаз кассетасы құрылғысында жүктесеңіз, оны толық енгізіңіз.
Принтердің жиексіз басып шығарушы сия сіңіретін төсемінің қызмет мерзімі аяқталады. Пайдаланушы оны өзі ауыстыра алмайды. Epson қолдау қызметіне хабарласыңыз.	Жиексіз басып шығару штемпельдік жастықшаны ауыстыру үшін Epson компаниясына немесе уәкілетті Epson қызмет жеткізушісіне хабарласыңыз*. Ол пайдаланушы тарапынан ауыстырылатын бөлшек емес. Басып шығаруды жалғастыру үшін OK түймесін басыңыз.
Принтердің жиексіз басып шығарушы сия сіңіретін төсемінің қызмет мерзімі бітті. Пайдаланушы оны өзі ауыстыра алмайды. Epson қолдау қызметіне хабарласыңыз.	Жиексіз басып шығару штемпельдік жастықшаны ауыстыру үшін Epson компаниясына немесе уәкілетті Epson қызмет жеткізушісіне хабарласыңыз*. Ол пайдаланушы тарапынан ауыстырылатын бөлшек емес. Жиексіз басып шығару мүмкіндігі қолжетімді емес, бірақ жиекпен басып шығаруға болады.
Қағазды орнатуды автоматты көрсету Өшірулі күйінде. Кейбір функциялар қолжетімсіз болуы мүмкін. Толық мәліметтерді құжаттамадан қараңыз.	Егер Қағазды орнатуды автоматты көрсету өшірілген болса, AirPrint драйверін пайдалану мүмкін емес.

Қате туралы хабарлар	Шешімдері
Теру үні анықталмады.	<p>Бұл проблема Параметрлер > Жалпы параметрлер > Факс параметрлері > Нег.параметрлер > Желі түрі тармағын таңдап, содан кейін PBX параметрін таңдау арқылы шешілуі мүмкін. Егер телефон жүйесі сыртқы желі үшін сыртқы кіру кодын сұраса, PBX таңдағаннан кейін кіру кодын орнатыңыз. Сыртқы факс нөмірін енгізу кезінде нақты кіру кодының орнына # (тор) пайдаланыңыз. Бұл қосылымды әлдеқайда қауіпсіздендіреді.</p> <p>Егер қате туралы хабар әлі көрсетіліп тұрса, Желі дыб.анықтау параметрін өшіріңіз. Дегенмен, бұл мүмкіндік ажыратылса, факс нөмірінің бірінші саны түсіп, факс басқа нөмірге жіберілуі мүмкін.</p>
Факс қабылданбады, факс дер. жады толған. Толық мәлімет алу үшін басты экран түбінде Job/Status түртіңіз.	<p>Қабылданған факс қағаздары төмендегі себептерге байланысты өңделмей жиналуы мүмкін.</p> <ul style="list-style-type: none"> <input type="checkbox"/> Басып шығару мүмкін емес, себебі принтерде қате орын алды. Принтердегі қатені жойыңыз. Қате туралы мәліметтер мен шешімдерді қарап шығу үшін Job/Status параметрін таңдаңыз, содан соң Принтер күйі параметрін таңдаңыз. <input type="checkbox"/> Компьютер немесе жад құрылғысына сақтау мүмкін емес. Қабылданған факс хабарлары сақталған не сақталмағанын тексеру үшін Job/Status параметрін таңдаңыз, содан соң Тапсырма күйі параметрін таңдаңыз. Қабылданған факс хабарларын сақтау үшін компьютерді іске қосыңыз немесе жад картасын принтерге жалғаңыз.
IP мекенжайы мен қосалқы желі маскасының тіркесімі дұрыс емес. Қосымша мәлімет алу үшін құжаттаманы қараңыз.	Дұрыс IP мекенжайын немесе әдепкі шлюзді енгізіңіз. Көмек алу үшін желіні реттейтін тұлғаға хабарласыңыз.
Бұлттық қызметтерді пайдалану үшін түпкі сертификатты жаңартыңыз.	Web Config мүмкіндігін іске қосып, түбірлік сертификатты жаңартыңыз.
Принтер (IP мекенжайы сияқты) немесе принтер драйверінің порт параметрлері компьютер бойынша дұрыс екендігін тексеріңіз.	<p>Принтер портының Принтер мәзірінен Сипат > Порт бөлімінде дұрыс таңдалғанын тексеріңіз.</p> <p>USB байланысы үшін «USBXXX» таңдаңыз немесе желілік қосылым үшін «EpsonNet Print Port» таңдаңыз.</p>
Компьютер арқылы порт параметрлері мен принтер драйвері дұрыс екендігін тексеріңіз. Мәлімет алу үшін құжаттаманы қараңыз.	
Recovery Mode Update Firmware	<p>Принтер қалпына келтіру режимінде іске қосылды, себебі микробағдарлама жаңартуы сәтсіз аяқталды. Микробағдарламаны қайта жаңартып көру үшін төмендегі қадамдарды орындаңыз.</p> <ol style="list-style-type: none"> 1. Компьютер мен принтерді USB кабелімен жалғаңыз. (Қалпына келтіру режимі барысында, микробағдарламаны желі қосылымы бойынша жаңарта алмайсыз.) 2. Қосымша нұсқаулар алу үшін жергілікті Epson веб-сайтына өтіңіз.

* Кейбір басып шығару айналымдарында шекарасыз басып шығаратын сия жастықшасына кішкене артылған сия мөлшері жиналуы мүмкін. Жастықшадан сияның ағуын болдырмау үшін өнім жастықшаның жарамдылық мерзімі аяқталған кезде шекарасыз басып шығаруды тоқтатады.

Бұл әрекеттің қаншалықты жиі қажет болатыны жиексіз басып шығару опциясының көмегімен басып шығарылған беттер санына байланысты өзгереді. Жастықшаны ауыстыру қажеттілігі принтердің өз техникалық сипаттамаларына сәйкес жұмыс істемей қалғанын білдірмейді. Принтер жастықшаның қай кезде ауыстырылу керектігін білдіреді және мұны өкілетті Epson қызмет жеткізушісі ғана орындай алады. Бұл ауыстыру жұмысының құны Epson кепілдігіне кірмейді.

Қағаз кептеліп қалады

Басқару тақтасында көрсетілген қатені тексеріңіз және кептелген қағазды, соның ішінде, барлық жыртылған бөліктерді шығару туралы нұсқауларды орындаңыз. СКД экраны кептелген қағазды алып тастау әдісін көрсететін анимацияны көрсетеді. Содан соң, қатені жою үшін **ОК** параметрін таңдаңыз.

Абайлаңыз:

Қолдарыңыз принтердің ішінде болған кезде басқару тақтасындағы түймелерді ешқашан баспаңыз. Егер принтер жұмыс істей бастаса, бұл жарақат алуды тудыруы мүмкін. Жарақатты болдырмау үшін, шығып тұрған жерлерге тимеңіз.

Маңызды:

- Кептелген қағазды ақырын алыңыз. Қағазды күшпен шығару принтерді зақымдауы мүмкін.
- Кептелген қағазды алып тастағанда, принтерді еңкейтпеңіз, тігінен қоймаңыз немесе төңкермеңіз; әйтпесе сия ағуы мүмкін.

Қағаз кептелістерін болдырмау

Егер қағаз кептелістері жиі пайда болса, келесіні тексеріңіз.

- Принтерді тегіс бетке орнатып, ұсынылған орта жағдайларында жұмыс істетіңіз.
[“Қоршаған орта сипаттамалары” бетте 381](#)
- Осы принтер қолдайтын қағазды пайдаланыңыз.
[“Қолжетімді қағаз және сыйымдылықтар” бетте 326](#)
- Қағазды өңдеу бойынша сақтандыру шараларын орындаңыз.
[“Қағазды ұстау туралы сақтандырулар” бетте 34](#)
- Қағазды дұрыс бағытта жүктеңіз және жиек бағыттағышын қағаздың жиегімен сырғытыңыз.
[“Қағаз жүктеу” бетте 36](#)

- ADF құжатының қолдауын көтеріңіз.

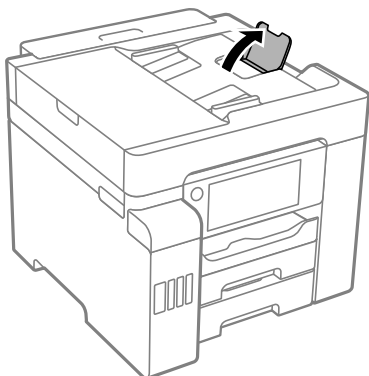

- Қағазды көрсетілген парақтар санынан асыра салуға болады.
- Бірнеше қағаз парағын жүктегенде бір уақытта бір қағаз парағын жүктеңіз.
- Қағаз өлшемі мен қағаз түрі параметрлері нақты қағаз өлшеміне және принтерге жүктелген қағаз түріне сәйкес келетініне көз жеткізіңіз.

["Қағаз түрлерінің тізімі" бетте 35](#)

Сияны қайта толтыру уақыты келді

Сия бөтелкесін ұстау туралы сақтандырулар

Сияны толтыру алдында төмендегі нұсқауларды оқып шығыңыз.

Сияны сақтауға қатысты сақтық шаралары

- Сия бөтелкесін тікелей күн сәулесінен қорғаңыз.
- Сия бөтелкелерін жоғары немесе мұздататын температураларда сақтамаңыз.
- Салқын сақтау орнынан бөлме ішіне әкелгенде пайдалану алдында сия бөтелкесінің бөлме температурасында кемінде үш сағат бойы жылуына мүмкіндік беріңіз.
- Сия бөтелкесін ашқаннан кейін оны барынша дереу пайдалануды ұсынамыз.
- Epson сия бөтелкесін орамада басылған күнге дейін пайдалануды ұсынады.
- Сия ыдысын толтыруға дайын болғанша сия бөтелкесінің орамасын ашпаңыз. Сенімділігін сақтау үшін сия бөтелкесі вакууммен оралған. Егер пайдалану алдында сия бөтелкесін орамадан шығарылған күйде ұзақ уақытқа қалдырсаңыз, басып шығара алмауыңыз мүмкін.
- Сия бөтелкесін сақтаған немесе тасымалдаған кезде бөтелкені еңкейтпеңіз және соғылу немесе температураның ауысу ықпалын тигізбеңіз. Әйтпесе сия бөтелкесінің қақпағы мықтап жабылған болса да сия ағуы мүмкін. Қақпақты бекіткен кезде сия бөтелкесін міндетті түрде жоғары қаратыңыз және бөтелкені тасымалдаған кезде (мысалы, бөтелкені дорбаға қою) сия ақпайтындай шаралар қолданыңыз.

Сияны қайта толтыруға арналған сақтық шараларды қолдану

- Осы принтерге арналған сияны абайлап пайдалану қажет. Сия ыдысы толтырылып жатқанда немесе сия толтырғанда сия шашырауы мүмкін. Киіміңізге немесе заттарыңызға тисе, сия кетпеуі мүмкін.
- Осы принтер үшін дұрыс бөлшек коды бар сия бөтелкелерін пайдаланыңыз.
- Сия бөтелкелерін тым қатты шайқамаңыз немесе қыспаңыз.
- Оңтайлы басып шығару нәтижелері үшін төмен сия деңгейін ұзақ уақыт пайдаланбаңыз.
- Оңтайлы басып шығару нәтижелеріне қол жеткізу үшін сия ыдыстарын жоғарғы сызыққа дейін кемінде жылына бір рет толтырыңыз.
- Жоғары басып шығару сапасын алу және басып шығару механизмін қорғау үшін принтер сияны толтыру қажеттілігін көрсеткенде сия ыдысында айнымалы сия қауіпсіздігі қоры қалады. Көрсетілген өнімділікте бұл резерв қамтылмаған.

Сияны тұтыну

- Басып шығару механизмінің оңтайлы өнімділігін сақтау үшін, басып шығару механизмін тазалау сияқты қызмет көрсету операциялары барысында барлық сия ыдыстарынан сия жұмсалады. Сондай-ақ, принтерді қосқанда сия жұмсалуы мүмкін.
- Бір түспен немесе сұр түспен басып шығарған кезде, қағаз түріне немесе басып шығару параметрлеріне байланысты қара сияның орнына түрлі түсті сиялар қолданылуы мүмкін. Себебі қара түс жасау үшін түрлі түсті сиялардың қоспасы қолданылған.
- Принтермен бірге қамтамасыз етілген сия бөтелкелеріндегі сия бастапқы реттеу үшін ішінара пайдаланылады. Жоғары сапалы басып шығаруды қамтамасыз ету үшін, принтеріңіздегі басып шығару механизмі сиямен толығымен толтырылады. Бұл бір реттік процесс біраз сияны тұтынады, сондықтан бұл бөтелкелер келесі сия бөтелкелерімен салыстырғанда азырақ бетті басып шығару мүмкін.
- Берілген ресурстар басып шығаратын суретке, қолданылған қағаз түріне, басып шығару жиілігіне және температура сияқты қоршаған орта шарттарына байланысты өзгереді.

Сия ыдыстарын толтыру

Сияны кез келген уақытта толтыруға болады.

1. Негізгі экраннан **Параметрлер** таңдаңыз.
2. **Қызмет көрсету > Сия толтыру** параметрін таңдаңыз.
3. СҚД экранында сия толтыруға қатысты пайдаланудың сақтық шараларын оқып, **Жалғ-у** түймесін басыңыз.
4. Сия ыдысының қақпағын ашыңыз.

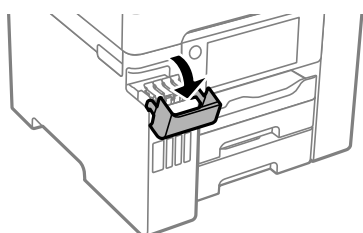

5. Сия ыдысының қалпағын ашыңыз.

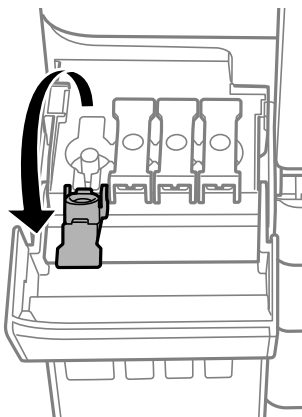

Маңызды:

Сия ыдысының түсі толтыру керек сия түсіне сәйкес екенін тексеріңіз.

6. Сия бөтелкесін тік күйде ұстап тұрып, қақпақты жаймен бұрап, алып тастаңыз.



Маңызды:

- Epson компаниясы түпнұсқа Epson сия бөтелкелерін пайдалануды ұсынады.*
- Бөтелке аударылса да, ішіндегі сия ақпайды, бірақ оны абайлап қолдану керек.*

7. Сия ыдысында жоғарғы сызығын (а) тексеріңіз.

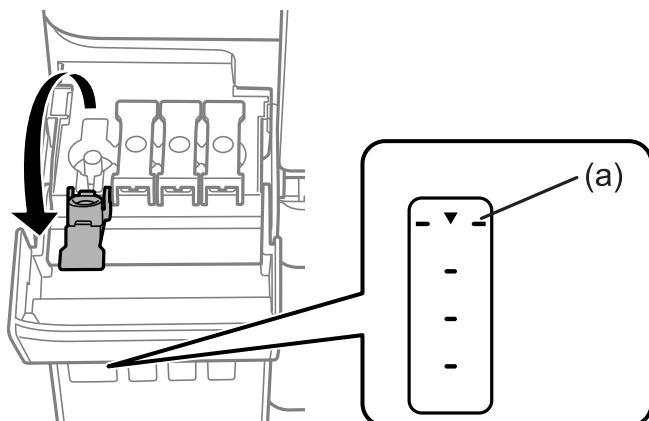

8. Сияны жоғарғы сызыққа дейін толтыру үшін, сия бөтелкесінің жоғарғы жағын толтыру портымен туралап, ол жоғарғы сызықта автоматты түрде тоқтағанға дейін оны портқа тікелей енгізіңіз.

Сия бөтелкесін дұрыс түске арналған толтыру портына салғанда, сия ағуы басталып, сия жоғарғы сызыққа жеткенде ағын автоматты түрде тоқтайды.

Егер сия ыдысқа ақпаса, сия бөтелкесін алып тастап, оны қайта салыңыз. Дегенмен, сия жоғарғы сызыққа жеткенде сия бөтелкесін қайта салмаңыз, кері жағдайда сия төгілуі мүмкін.

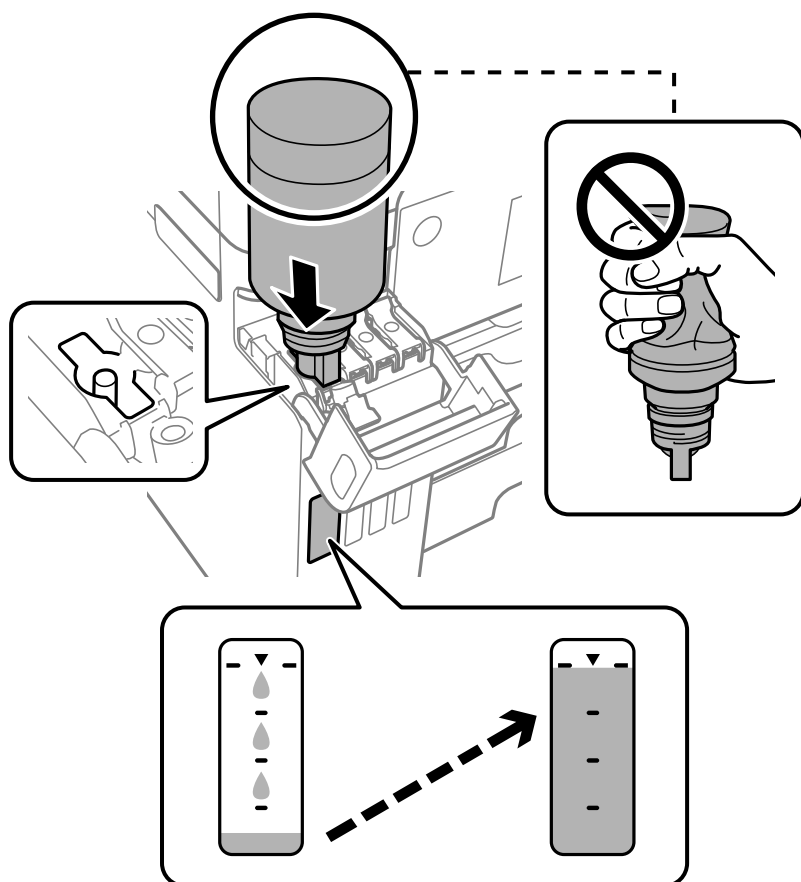

! Маңызды:

Сия бөтелкесінің қақпағы алынғаннан кейін оны ешқандай затқа тигізбеңіз, әйтпесе сия төгілуі мүмкін.

9. Ыдысты толтыруды аяқтағанда, сия бөтелкесін алып тастап, сия ыдысының қақпағын мықтап жабыңыз.

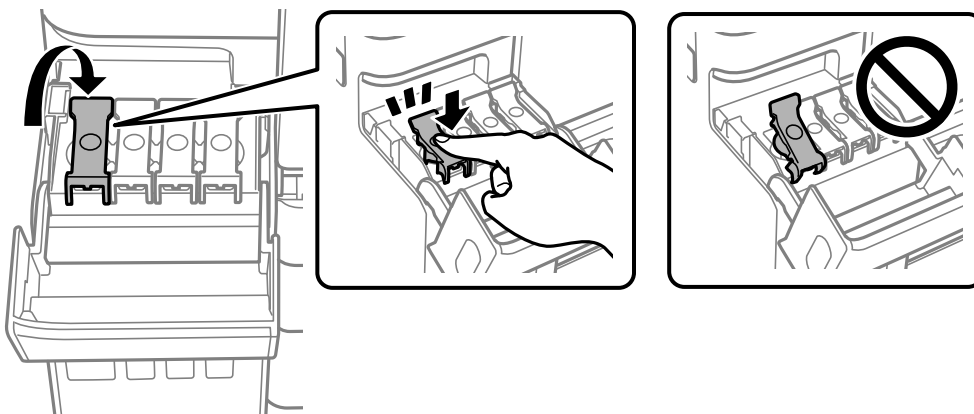

! Маңызды:

Сия бөтелкесін салынған күйде қалдырмаңыз, кері жағдайда бөтелке зақымдалуы немесе сия ағуы мүмкін.

Ескертпе:

Егер сия бөтелкесінде сия қалса, бөтелкені кейін пайдалану үшін қақпақты жауып, сақтап қойыңыз.



10. Сия ыдысының қақпағын тығыз жабыңыз.

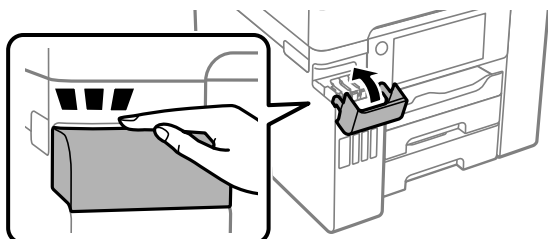

11. Қайта толтырған сия түсінің сия деңгейін орнату үшін экрандық нұсқауларды орындаңыз.



Маңызды:

Тіпті сияны сия ыдысындағы жоғарғы сызыққа дейін толтырмасаңыз, принтерді пайдалануды жалғастыруға болады. Принтер жұмысын оңтайлы күйде ұстау үшін, сия ыдысын жоғарғы сызыққа дейін толтырып, сия деңгейін дереу қайта орнатыңыз.

Қатысты ақпарат

- ➔ [“Сия бөтелкесінің кодтары” бетте 331](#)
- ➔ [“Сия бөтелкесін ұстау туралы сақтандырулар” бетте 265](#)

Пайдаланылған сия қорабын ауыстыру уақыты келді

Пайдаланылған сия қорабын пайдалану бойынша сақтандырулар

Пайдаланылған сия қорабын ауыстырудан бұрын келесі нұсқауларды оқып шығыңыз.

- Техникалық қызмет көрсету қорабының жанындағы жасыл чипті қолмен ұстамаңыз. Солай жасау қалыпты жұмыс істеуді және басып шығаруды болдырмайды.
- Техникалық қызмет көрсету қорабын басып шығару барысында ауыстырмаңыз, сия ағуы мүмкін.
- Пайдаланылған сия қорабын ауыстырған жағдайды қоспағанда пайдаланылған сия қорабын немесе оның қақпағын ашпаңыз, кері жағдайда сия ағуы мүмкін.
- Алынған және ұзақ уақыт тағылмаған техникалық қызмет көрсету қорабын қайта қолданбаңыз. Қораптың ішіндегі сия қоюланады және ешқандай сия сорылмайды.
- Техникалық қызмет көрсету қорабын полиэтиленді қапқа салынғанға дейін еңкейтпеңіз, әйтпесе, сия ағуы мүмкін.
- Техникалық қызмет көрсету қорабын жоғары немесе мұздататын температураларда сақтамаңыз.
- Техникалық қызмет көрсету қорабын тікелей күн сәулесінен қорғаңыз.
- Техникалық қызмет көрсету қорабын түсіріп алмаңыз, тастамаңыз немесе қатты соққы келтірмеңіз.
- Техникалық қызмет көрсету қорабындағы саңылауларды ұстамаңыз, себебі сия жағылып қалуы мүмкін.

Қолданылған сияға арналған қорапты ауыстыру

Кейбір басып шығару айналымында артық сия мөлшері техникалық қызмет көрсету қорабына жиналуы мүмкін. Техникалық қызмет көрсету қорабынан сияның ағуын болдырмау үшін техникалық қызмет көрсету қорабының сіңіру сыйымдылығы шегіне жеткен кезде принтер басып шығаруды тоқтату үшін жасалған. Бұл қаншалықты жиі қажет болатыны басып шығарылатын

қағаз санына, басып шығаратын материал түріне және принтердің орындаған тазалау айналымының санына байланысты болады.

Қолданылған сияға арналған қорапты ауыстыру туралы сұрау хабары көрсетілгенде, басқару тақтасындағы анимацияларды қараңыз. Қорапты ауыстыру қажеттілігі принтердің өз техникалық сипаттамаларына сәйкес жұмыс істемей қалатынын білдірмейді. Бұл ауыстыру жұмысының құны Epson кепілдігіне кірмейді. Бұл пайдаланушы жөндейтін бөлік.

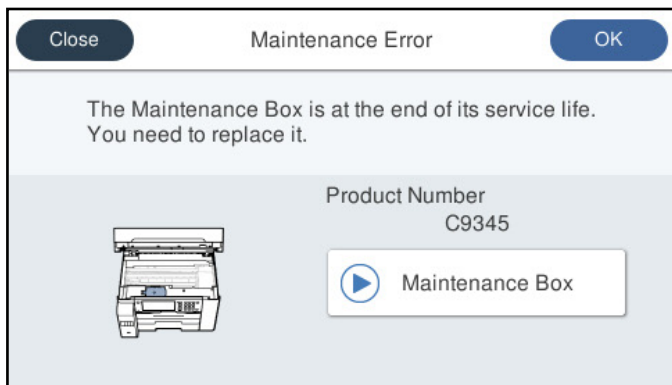

Ескертпе:

- ❑ Пайдаланылған сия қорабы толы болғанда, сияның бітуіне жол бермеу үшін, басып шығару механизмі ауыстырылмағанша басып шығару және оны тазалау мүмкін емес. Алайда, сканерлеу сияқты, сияны тұтынбайтын әрекеттерді пайдалануыңызға болады.
- ❑ Келесі экран көрсетілген жағдайда, пайдаланушылар бөлігін ауыстыра алмайды. Epson қолдау көрсету орталығына хабарласыңыз.

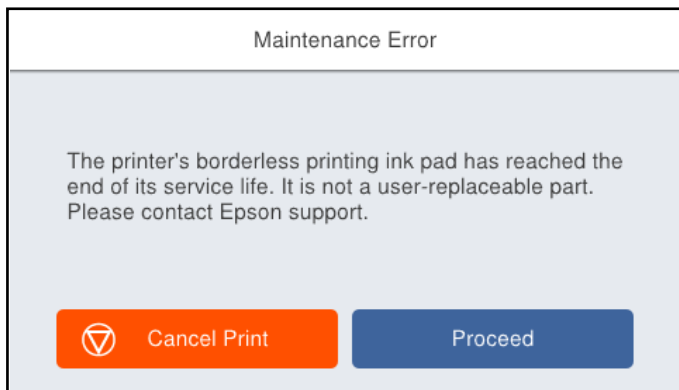

Қатысты ақпарат

- ➔ ["Қызмет көрсету жәшігі коды" бетте 332](#)
- ➔ ["Пайдаланылған сия қорабын пайдалану бойынша сақтандырулар" бетте 270](#)

Басып шығару, көшіру, сканерлеу және факс жіберу сапасы нашар

Басып шығару сапасы нашар

Басып шығаруда түс жоқ, жолақ немесе күтілмеген түстер пайда болады

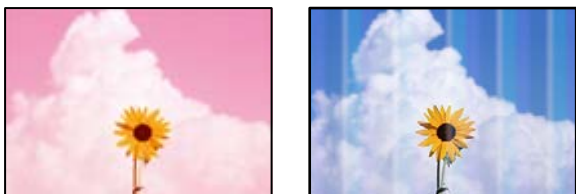

■ **Басып шығару механизмінің шүмектері бітелуі мүмкін.**

Шешімдер

Басып шығару механизмінің саңылаулары бітелгенін көру үшін **Басып шығару сапасын реттеу** арқылы сағытау тексерісін орындаңыз. Шүмек тексеруін орындаңыз және басып шығару механизміндегі шүмектердің кез келгені бітелген жағдайда басып шығару механизмін тазалаңыз. Егер принтерді ұзақ уақыт пайдаланбаған болсаңыз, басып шығару механизмінің шүмегі бітеліп қалуы не сия тамшылары шығарылмауы мүмкін.

→ [“Басып шығару сапасын реттеу” бетте 170](#)

Түсті жолақ шамамен 3.3 см аралықпен шығады



Келесі себептерді қарастыру қажет.

■ **Қағаз түрінің параметрі салынған қағазға сәйкес емес.**

Шешімдер

Принтерге жүктелген түрге сәйкес келетін тиісті қағаз түрін таңдаңыз.

→ [“Қағаз түрлерінің тізімі” бетте 35](#)

■ **Басып шығару сапасы төмен деңгейге орнатылған.**

Шешімдер

Жай қағазда басып шығарғанда жоғары сапалы параметрмен басып шығарыңыз.

- Басқару тақтасы

Жоғары сапалы параметрін принтер параметрлеріндегі **Сапа** қойындысындағы **Қосымша** режимі ретінде таңдаңыз.

- Windows

Принтер драйверінің **Басты** қойындысында **Сапасы** тармағынан **Жоғары** таңдаңыз.

- Mac OS

Анық параметрін **Print Quality** күйі ретінде басып шығару диалогтық терезесінің **Принтер параметрлері** мәзірінен таңдаңыз.

■ Басып шығару механизмінің күйі сәйкес емес.

Шешімдер

Басып шығару сапасын реттеу мүмкіндігі көмегімен басып шығару механизмін туралаңыз.

→ [“Басып шығару сапасын реттеу” бетте 170](#)

Бұлдыр басып шығарулар, тік жолақ немесе қисаю



enthalten alle
Aufdruck. W
↓ 5008 "Regel

Келесі себептерді қарастыру қажет.

■ Басып шығару механизмінің күйі сәйкес емес.

Шешімдер

Басып шығару сапасын реттеу мүмкіндігі көмегімен басып шығару механизмін туралаңыз.

■ Қос бағытты басып шығару параметрі қосылады.

Шешімдер

Басып шығару механизмін туралағаннан кейін де басып шығару сапасы жақсармаса, қос бағытты басып шығару параметрін өшіріңіз.

Қос бағытты (немесе жоғары жылдамдықты) басып шығару кезінде басып шығару механизмі екі бағытта жылжығанда да басып шығарады және тік сызықтар тураланбауы мүмкін. Осы параметрді өшіру басып шығару жылдамдығын баяулатып, бірақ басып шығару сапасын жақсартуы мүмкін.

- Басқару тақтасы

Параметрлер > Жалпы параметрлер > Принтер параметрлері параметрін таңдап, **Қос бағытты** мүмкіндігін ажыратыңыз.

Windows

Екі бағытты басып шығару параметрін принтер драйверінің **Қосымша опциялар** қойындысынан алып тастаңыз.

Mac OS

Жүйе параметрлері тармағын Apple мәзірі > **Принтерлер және сканерлер** (немесе **Басып шығару және сканерлеу, Басып шығару және факс**) тармағынан таңдаңыз, содан соң принтерді таңдаңыз. **Опциялар және керек-жарақтар** > **Опциялар** (немесе **Драйвер**) түймесін басыңыз. **Off** күйін **Екі бағытты басып шығару** параметрі ретінде таңдаңыз.

Сызықтық үлгілер пайда болады



■ Қос бағытты басып шығару параметрі қосылады.

Шешімдер

Қарапайым қағазға басып шығарғанда, қос бағытты басып шығару параметрін өшіріңіз.

Қос бағытты (немесе жоғары жылдамдықты) басып шығару кезінде басып шығару механизмі екі бағытта жылжығанда да басып шығарады және тік сызықтар тураланбауы мүмкін. Осы параметрді өшіру басып шығару жылдамдығын баяулатып, бірақ басып шығару сапасын жақсартуы мүмкін.

Басқару тақтасы

Параметрлер > Жалпы параметрлер > Принтер параметрлері параметрін таңдап, **Қос бағытты** мүмкіндігін ажыратыңыз.

Windows

Екі бағытты басып шығару параметрін принтер драйверінің **Қосымша опциялар** қойындысынан алып тастаңыз.

Mac OS

Жүйе параметрлері тармағын Apple мәзірі > **Принтерлер және сканерлер** (немесе **Басып шығару және сканерлеу, Басып шығару және факс**) тармағынан таңдаңыз, содан соң принтерді таңдаңыз. **Опциялар және керек-жарақтар** > **Опциялар** (немесе **Драйвер**) түймесін басыңыз. **Off** күйін **High Speed Printing** параметрі ретінде таңдаңыз.

■ Басып шығару сапасы төмен деңгейге орнатылған.

Шешімдер

Фотосурет қағазында басып шығарғанда жоғары сапалы параметрмен басып шығарыңыз.

Басқару тақтасы

Жоғары сапалы параметрін принтер параметрлеріндегі **Сапа** қойындысындағы **Қосымша** режимі ретінде таңдаңыз.

Windows

Принтер драйверінің **Басты** қойындысында **Сапасы** тармағынан **Жоғары** таңдаңыз.

Mac OS

Анық параметрін **Print Quality** күйі ретінде басып шығару диалогтық терезесінің **Принтер параметрлері** мәзірінен таңдаңыз.

Басып шығару бос парақ ретінде шығады

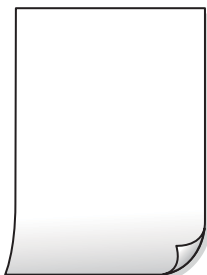

■ Басып шығару механизмінің шүмектері бітелуі мүмкін.

Шешімдер

Басып шығару механизмінің саңылаулары бітелгенін көру үшін **Басып шығару сапасын реттеу** арқылы сағытау тексерісін орындаңыз. Шүмек тексеруін орындаңыз және басып шығару механизміндегі шүмектердің кез келгені бітелген жағдайда басып шығару механизмін тазалаңыз. Егер принтерді ұзақ уақыт пайдаланбаған болсаңыз, басып шығару механизмінің шүмегі бітеліп қалуы не сия тамшылары шығарылмауы мүмкін.

→ [“Басып шығару сапасын реттеу” бетте 170](#)

■ Басып шығару параметрлері мен принтерге салынған қағаз өлшемі әртүрлі.

Шешімдер

Қағаз кассетасына салынған қағаз өлшеміне сәйкес басып шығару параметрлерін өзгертіңіз. Қағазды басып шығару параметрлеріне сәйкес келетін қағаз кассетасына салыңыз.

■ Қағаздың бірнеше парағы принтерге бір уақытта беріледі.

Шешімдер

Қағаздың бірнеше парағы принтерге бір уақытта берілуін болдырмау үшін келесі бөлімді қараңыз.

→ [“Бір уақытта бірнеше парақ қағаз беріледі” бетте 199](#)

Қағаз жағылған немесе желінген



Келесі себептерді қарастыру қажет.

■ Қағаз қате салынған.

Шешімдер

Көлденең жолақтар (басып шығару бағытына перпендикуляр) пайда болса немесе қағаздың жоғарғы немесе төменгі жағы ластанса, қағазды дұрыс бағытта салыңыз және жиектік бағыттауыштарды қағаздың жиектеріне жылжытыңыз.

→ [“Қағаз жүктеу” бетте 36](#)

■ Қағаз жолы былғанған.

Шешімдер

Тік жолақ (басып шығару бағытына көлденең) пайда болса немесе қағаз ластанса, қағаз жолын тазалаңыз.

→ [“Қағаздың өту жолын сиямен айғыздалудан тазалау” бетте 176](#)

■ Қағаз оралған.

Шешімдер

Қағаздың бұрмаланғанын тексеру үшін оны тегіс бетке қойыңыз. Егер ол бұрмаланған болса, оны тегістеңіз.

■ Басып шығару механизмі қағаздың бетін қажанда.

Шешімдер

Қалың қағазға басып шығарғанда, басып шығару механизмі басып шығару бетіне жақын және қағаз тырналуы мүмкін. Мұндай жағдайда, тырнауды азайту параметрін іске қосыңыз. Бұл мүмкіндікті қоссаңыз, басып шығару сапасы төмендеуі немесе басып шығару баяулауы мүмкін.

Басқару тақтасы

Параметрлер > Жалпы параметрлер > Принтер параметрлері параметрін таңдап, **Қалың қағаз** мүмкіндігін қосыңыз.

Windows

Кеңейтілген параметрлер параметрін принтер драйверінің **Қызмет көрсету** қойындысынан басып, **Қалың қағаз және хатқалталар** таңдаңыз.

Mac OS

Жүйе параметрлері тармағын Apple мәзірі > **Принтерлер және сканерлер** (немесе **Басып шығару және сканерлеу, Басып шығару және факс**) тармағынан таңдаңыз, содан соң принтерді таңдаңыз. **Опциялар және керек-жарақтар > Опциялар** (немесе **Драйвер**) түймесін басыңыз. **Оп** күйін **Қалың қағаз және хатқалталар** параметрі ретінде таңдаңыз.

■ Басып шығарылып қойылған беті құрғамай тұрып қағаздың артқы беті басып шығарылды.

Шешімдер

Қолмен 2 жақты басып шығаруды орындағанда қағазды қайта жүктеуден бұрын сияның толық кепкенін тексеріңіз.

Автоматты 2 жақты басып шығару арқылы басып шығарғанда, басып шығару тығыздығы тым жоғары және құрғау уақыты тым қысқа.

Шешімдер

Автоматты 2 жақты басып шығару мүмкіндігін пайдалану кезінде және кескіндер мен суреттер сияқты жоғары тығыздық деректерін басып шығару кезінде төмендету үшін басып шығару тығыздығын және ұзарту үшін кептіру уақытын орнатыңыз.

→ “2 жақта басып шығару” бетте 55

→ “2 жақты басып шығару” бетте 82

Басып шығарылған фотосуреттің беті ылғалды



Басып шығару фотосурет қағазының қате бетіне жасалды.

Шешімдер

Басып шығаруға арналған жағында басып шығарып жатқаныңызды тексеріңіз. Фотосурет қағазының қате бетінде басып шығарғанда, қағаз жолын тазалау қажет.

→ “Қағаздың өту жолын сиямен айғыздалудан тазалау” бетте 176

Кескіндер не суреттер күтпеген түстермен басып шығарылады



Келесі себептерді қарастыру қажет.

Басып шығару механизмінің шүмектері бітелуі мүмкін.

Шешімдер

Басып шығару механизмінің саңылаулары бітелгенін көру үшін **Басып шығару сапасын реттеу** арқылы сағытау тексерісін орындаңыз. Шүмек тексеруін орындаңыз және басып шығару механизміндегі шүмектердің кез келгені бітелген жағдайда басып шығару механизмін тазалаңыз. Егер принтерді ұзақ уақыт пайдаланбаған болсаңыз, басып шығару механизмінің шүмегі бітеліп қалуы не сия тамшылары шығарылмауы мүмкін.

→ “Басып шығару сапасын реттеу” бетте 170

■ Түс түзету қолданылды.

Шешімдер

Басқару тақтасынан немесе Windows принтер драйверінен басып шығарған кезде, қағаз түріне байланысты Epson авто фотосурет реттеу параметрі әдепкі бойынша қолданылады. Параметрді өзгертіп көріңіз.

- Басқару тақтасы

Фотосуретті түзету параметрін **Авто** опциясынан басқа опцияға өзгертіңіз.

Параметрді өзгертуден нәтиже шықпаса, **Жақсарту өшірулі** параметрін **Фотосуретті түзету** параметрі ретінде таңдаңыз.

- Windows принтер драйвері

Қосымша опциялар қойындысында **Түсті түзету** бөлімінен **Өзгертпелі** параметрін таңдаңыз, содан соң **Жетілдірілген** түймесін басыңыз. **Көріністі түзету** параметрін **Автоматты** опциясынан басқа опцияға өзгертіңіз. Егер параметрді өзгерту жұмыс істемесе, **Түсті басқару** бөлімінде **PhotoEnhance** параметрінен басқа кез келген түс қосылымының әдісін пайдаланыңыз.

➔ [“JPEG параметрлері” бетте 95](#)

➔ [“Басып шығару түсін реттеу” бетте 71](#)

Жиектерсіз басып шығару мүмкін емес



■ Жиексіз принтердің параметрлерінде орнатылмаған.

Шешімдер

Басып шығару параметрлерінде жиексіз параметрді жасаңыз. Жиексіз басып шығаруды қолдамайтын қағаз түрін таңдасаңыз, **Жиексіз** параметрін таңдай алмайсыз. Жиексіз басып шығаруды қолдайтын қағаз түрін таңдаңыз.

- Басқару тақтасы

Шекарасыз күйін **Орналасу** ретінде таңдаңыз.

- Windows

Принтер драйверінің **Жиексіз** қойындысында **Басты** таңдаңыз.

- Mac OS

Қағаз өлшемі бөлімінен жиексіз қағаз өлшемін таңдаңыз.

➔ [“JPEG параметрлері” бетте 95](#)

➔ [“TIFF параметрлері” бетте 96](#)

➔ [“Жиексіз басып шығаруға арналған қағаз” бетте 329](#)

Жиексіз басып шығару кезінде суреттің жиектері кесіледі



■ Кескін аздап үлкейтілгендіктен, шығып тұрған аумақ кесіледі.

Шешімдер

Кішірек үлкейту параметрін таңдаңыз.

Windows

Принтер драйверінің **Параметрлер** қойындысындағы **Жиексіз** ұяшығының жанындағы **Басты** опциясын басып, параметрлерді өзгертіңіз.

Mac OS

Басып шығару диалогының **Кеңейту** мәзірінен **Принтер параметрлері** параметрін өзгертіңіз.

Басып шығарылатын құжаттың **Позиция, Өлшем не Жиектер** параметрлері қате

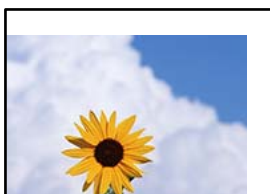

Келесі себептерді қарастыру қажет.

■ Қағаз қате салынған.

Шешімдер

Қағазды дұрыс бағытта жүктеңіз және жиек бағыттағышын қағаздың жиегімен сырғытыңыз.

→ [“Қағаз жүктеу” бетте 36](#)

■ Қағаздың өлшемі қате орнатылған.

Шешімдер

Дұрыс қағаз өлшемі параметрін таңдаңыз.

Басып шығарылған кескін керісінше шыққан



Басып шығару параметрлерінде кескін керісінше көлденең күйге орнатылған.

Шешімдер

Принтер драйверіндегі немесе қолданбадағы кез келген айналы кескін параметрін алып тастаңыз.

Windows

Айна параметрін принтер драйверінің **Қосымша опциялар** қойындысынан алып тастаңыз.

Mac OS

Басып шығару диалогтық терезесінің **Mirror Image** мәзірінде **Принтер параметрлері** құсбелгісін алыңыз.

Басып шығарулар бөліміндегі мозаикаға ұқсас пішімдер



Ажыратымдылығы төмен кескіндер немесе фотосуреттер басып шығарылды.

Шешімдер

Кескіндер немесе фотосуреттерді басып шығару кезінде жоғары ажыратымдылықты деректі пайдаланып басып шығарыңыз. Веб-сайттардағы кескіндер дисплейде жақсы көрінгенімен, жиі төмен ажыратымдылықпен беріледі, сондықтан басып шығару сапасы төмендеуі мүмкін.

Принтер PostScript принтер драйверін пайдалану кезінде дұрыс басып шығармайды

Келесі себептерді қарастыру қажет.

Деректерге қатысты проблема бар.

Шешімдер

Егер файл күн пішімін өзгертуге мүмкіндік беретін Adobe Photoshop сияқты бағдарламада жасалса, бағдарламадағы параметрлер принтер драйверіндегі параметрлерге сәйкес келетініне көз жеткізіңіз.

- ❑ Бинарлық пішімдегі EPS файлдары дұрыс басып шығарылмауы мүмкін. EPS файлдарын бағдарламада жасау кезінде форматты ASCII етіп орнатыңыз.
- ❑ Windows үшін принтер USB интерфейсімен компьютерге қосылған кезде бинарлық деректерді басып шығара алмайды. **Шығыс протокол** параметрін принтер сипаттарында **Құрылғы параметрлері** қойындысында **ASCII** не **TBCP** етіп орнатыңыз.
- ❑ Windows үшін принтер сипаттарында **Құрылғы параметрлері** қойындысында сәйкес орын басу қаріптерін таңдаңыз.

PostScript принтер драйверін пайдалану кезінде басып шығару сапасы нашар

■ Түс параметрлері орнатылды.

Шешімдер

Принтер драйверінде **Қағаз/Сапа** қойындысында түс параметрлерін орнатуға болады. **Кеңейтілген** түймесін басып, **Color Mode** параметрін орнатыңыз.

Көшіру сапасы нашар

Көшірмелерде түс жоқ, жолақ немесе күтілмеген түстер пайда болады

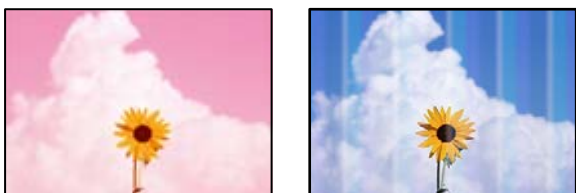

■ Басып шығару механизмінің шүмектері бітелуі мүмкін.

Шешімдер

Басып шығару механизмінің саңылаулары бітелгенін көру үшін **Басып шығару сапасын реттеу** арқылы сағытау тексерісін орындаңыз. Шүмек тексеруін орындаңыз және басып шығару механизміндегі шүмектердің кез келгені бітелген жағдайда басып шығару механизмін тазалаңыз. Егер принтерді ұзақ уақыт пайдаланбаған болсаңыз, басып шығару механизмінің шүмегі бітеліп қалуы не сия тамшылары шығарылмауы мүмкін.

→ [“Басып шығару сапасын реттеу” бетте 170](#)

Түсті жолақ шамамен 3.3 см аралықпен шығады



Келесі себептерді қарастыру қажет.

■ **Қағаз түрінің параметрі салынған қағазға сәйкес емес.**

Шешімдер

Принтерге жүктелген түрге сәйкес келетін тиісті қағаз түрін таңдаңыз.

→ “Қағаз түрлерінің тізімі” бетте 35

■ **Басып шығару механизмінің күйі сәйкес емес.**

Шешімдер

Басып шығару сапасын реттеу мүмкіндігі көмегімен басып шығару механизмін туралаңыз.

→ “Басып шығару сапасын реттеу” бетте 170

Бұлдыр көшірмелер, тік жолақ немесе қисаю



enthalten alle
Aufdruck. W
↓ 5008 "Regel

Келесі себептерді қарастыру қажет.

■ **Басып шығару механизмінің күйі сәйкес емес.**

Шешімдер

Басып шығару сапасын реттеу мүмкіндігі көмегімен басып шығару механизмін туралаңыз.

■ **Қос бағытты басып шығару параметрі қосылады.**

Шешімдер

Басып шығару механизмін туралағаннан кейін де басып шығару сапасы жақсармаса, қос бағытты басып шығару параметрін өшіріңіз.

Қос бағытты (немесе жоғары жылдамдықты) басып шығару кезінде басып шығару механизмі екі бағытта жылжығанда да басып шығарады және тік сызықтар тураланбауы мүмкін. Осы параметрді өшіру басып шығару жылдамдығын баяулатып, бірақ басып шығару сапасын жақсартуы мүмкін.

Параметрлер > Жалпы параметрлер > Принтер параметрлері параметрін таңдаңыз, содан соң басқару тақтасында **Қос бағытты** мүмкіндігін ажыратыңыз.

Сызықтық үлгілер пайда болады



■ Қос бағытты басып шығару параметрі қосылады.

Шешімдер

Қарапайым қағазға басып шығарғанда, қос бағытты басып шығару параметрін өшіріңіз.

Қос бағытты (немесе жоғары жылдамдықты) басып шығару кезінде басып шығару механизмі екі бағытта жылжығанда да басып шығарады және тік сызықтар тураланбауы мүмкін. Осы параметрді өшіру басып шығару жылдамдығын баяулатып, бірақ басып шығару сапасын жақсартуы мүмкін.

Параметрлер > Жалпы параметрлер > Принтер параметрлері параметрін таңдаңыз, содан соң басқару тақтасында **Қос бағытты** мүмкіндігін ажыратыңыз.

Басып шығару бос парақ ретінде шығады

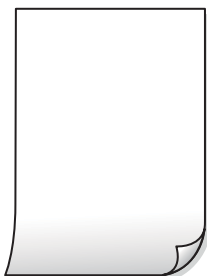

■ Басып шығару механизмінің шүмектері бітелуі мүмкін.

Шешімдер

Басып шығару механизмінің саңылаулары бітелгенін көру үшін **Басып шығару сапасын реттеу** арқылы сағытау тексерісін орындаңыз. Шүмек тексеруін орындаңыз және басып шығару механизміндегі шүмектердің кез келгені бітелген жағдайда басып шығару механизмін тазалаңыз. Егер принтерді ұзақ уақыт пайдаланбаған болсаңыз, басып шығару механизмінің шүмегі бітеліп қалуы не сия тамшылары шығарылмауы мүмкін.

➔ [“Басып шығару сапасын реттеу” бетте 170](#)

■ Басып шығару параметрлері мен принтерге салынған қағаз өлшемі әртүрлі.

Шешімдер

Қағаз кассетасына салынған қағаз өлшеміне сәйкес басып шығару параметрлерін өзгертіңіз. Қағазды басып шығару параметрлеріне сәйкес келетін қағаз кассетасына салыңыз.

■ Қағаздың бірнеше парағы принтерге бір уақытта беріледі.

Шешімдер

Қағаздың бірнеше парағы принтерге бір уақытта берілуін болдырмау үшін келесі бөлімді қараңыз.

→ [“Бір уақытта бірнеше парақ қағаз беріледі” бетте 199](#)

■ Қағаз жағылған немесе желінген



Келесі себептерді қарастыру қажет.

■ Қағаз қате салынған.

Шешімдер

Көлденең жолақтар (басып шығару бағытына перпендикуляр) пайда болса немесе қағаздың жоғарғы немесе төменгі жағы ластанса, қағазды дұрыс бағытта салыңыз және жиектік бағыттауыштарды қағаздың жиектеріне жылжытыңыз.

→ [“Қағаз жүктеу” бетте 36](#)

■ Қағаз жолы былғанған.

Шешімдер

Тік жолақ (басып шығару бағытына көлденең) пайда болса немесе қағаз ластанса, қағаз жолын тазалаңыз.

→ [“Қағаздың өту жолын сиямен айғыздалудан тазалау” бетте 176](#)

■ Қағаз оралған.

Шешімдер

Қағаздың бұрмаланғанын тексеру үшін оны тегіс бетке қойыңыз. Егер ол бұрмаланған болса, оны тегістеңіз.

■ Басып шығару механизмі қағаздың бетін қажауда.

Шешімдер

Қалың қағазға көшіргенде, басып шығару механизмі басып шығару бетіне жақын және қағаз тырнауы мүмкін. Мұндай жағдайда, тырнауды азайту параметрін іске қосыңыз.

Параметрлер > Жалпы параметрлер > Принтер параметрлері параметрін таңдаңыз, содан соң басқару тақтасында **Қалың қағаз** мүмкіндігін қосыңыз. Бұл мүмкіндікті қоссаңыз, көшіру сапасы төмендеуі немесе баяулауы мүмкін.

Көшірілген фотосуреттер жабысқақ



■ Көшірме фотосурет қағазының қате бетіне жасалды.

Шешімдер

Басып шығаруға арналған бетінде көшірмелеп жатқаныңызды тексеріңіз. Егер фотосурет қағазының қате бетіне байқаусыз көшіріп қойсаңыз, қағаз жолын тазалау қажет.

→ [“Қағаз жүктеу” бетте 36](#)

→ [“Қағаздың өту жолын сиямен айғыздалудан тазалау” бетте 176](#)

Көшірмелердің орны, өлшемі немесе жиектері қате

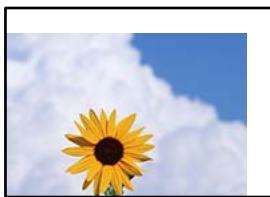

Келесі себептерді қарастыру қажет.

■ Қағаз қате салынған.

Шешімдер

Қағазды дұрыс бағытта жүктеңіз және жиек бағыттағышын қағаздың жиегімен сырғытыңыз.

→ [“Қағаз жүктеу” бетте 36](#)

■ Қағаздың өлшемі қате орнатылған.

Шешімдер

Дұрыс қағаз өлшемі параметрін таңдаңыз.

■ Түпнұсқалар дұрыс қойылмаған.

Шешімдер

Түпнұсқа туралау белгілеріне қарсы дұрыс қойылғанына көз жеткізіңіз.

Егер сканерленген кескіннің жиегі жоқ болса, түпнұсқаны сканер әйнегінің шетінен сәл алыстатыңыз. Сканер әйнегінің жиегінен шамамен 1,5 мм (0,06 дюйм) аралығындағы аймақты сканерлеуге болады.

→ [“Түпнұсқаларды орналастыру” бетте 40](#)

■ Сканер әйнегінде немесе құжат төсемесінде шаң немесе дақ бар.

Шешімдер

Басқару тақтасынан сканерлеген кезде және авто сканерлеу аймағын қиып алу функциясын таңдаған кезде, сканер әйнегінен және құжат төсемесінен қоқысты немесе ласты тазалаңыз. Түпнұсқа айналасында қоқыс немесе лас бар болса, сканерлеу ауқымы оны қамту үшін үлкейеді.

→ “Сканер әйнегі тазалау” бетте 176

→ “Сканер әйнегі тазалау” бетте 176

■ Түп.өлш. опциясы көшіру параметрінде қате.

Шешімдер

Көшіру параметріндегі сәйкес **Түп.өлш.** параметрін таңдаңыз.

→ “Көшіруге арналған қосымша мәзір опциялары” бетте 107

Көшірілген кескінде біркелкі емес түстер, жағылулар, нүктелер немесе түзу сызықтар пайда болады

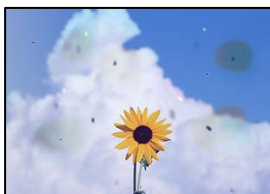

Келесі себептерді қарастыру қажет.

■ Қағаз жолы лас.

Шешімдер

Қағаз жолын тазалау үшін қағазды жүктеп, баспасыз шығарыңыз.

→ “Қағаздың өту жолын сиямен айғыздалудан тазалау” бетте 176

■ Түпнұсқаларда немесе сканер әйнегінде шаң немесе дақтар бар.

Шешімдер

Түпнұсқаларға жабысқан шаңды немесе дақты кетіріп, сканер әйнегін тазалаңыз.

→ “Сканер әйнегі тазалау” бетте 176

■ ADF құрылғысында немесе түпнұсқаларда шаң немесе дақ бар.

Шешімдер

ADF құрылғысын тазалап, түпнұсқаларға жабысқан шаңды немесе дақты кетіріңіз.

→ “ADF құралын тазалау” бетте 177

■ Түпнұсқа тым қатты күш салып басылды.

Шешімдер

Қатты бассаңыз, бұлдырап кетуі, сия жағылуы және дақтар пайда болуы мүмкін.
Түпнұсқаны немесе құжат қабын тым қатты күшпен баспаңыз.

➔ [“Түпнұсқаларды орналастыру” бетте 40](#)

■ Көшірме тығыздығының параметрі тым жоғары.

Шешімдер

Көшірме тығыздығының параметрін төмендетіңіз.

➔ [“Көшіруге арналған негізгі мәзір опциялары” бетте 105](#)

Көшірілген кескінде муар (айқасқан тор) белгілері пайда болады

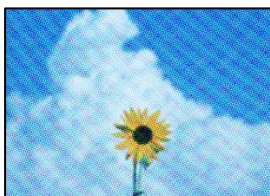

■ Егер түпнұсқа журнал немесе каталог сияқты басып шығарылған құжат болса, нүктеленген муар (айқасқан тор) пайда болады.

Шешімдер

Кішірейту және үлкейту параметрін өзгертіңіз. Егер муар (айқас тор) үлгісі пайда болса, түпнұсқаны сәл басқаша бұрышпен қойыңыз.

➔ [“Көшіруге арналған негізгі мәзір опциялары” бетте 105](#)

Түпнұсқаның артқы жағындағы сурет көшірілген суретте пайда болады



Келесі себептерді қарастыру қажет.

■ Жұқа түпнұсқаларды сканерлегенде, артындағы кескіндер бірге сканерлеуі мүмкін.

Шешімдер

Түпнұсқаны сканер әйнегіне қойып, оның үстіне қара қағаздың бөлігін қойыңыз.

➔ [“Түпнұсқаларды орналастыру” бетте 40](#)

■ Көшірме тығыздығының параметрі тым жоғары.

Шешімдер

Көшірме тығыздығының параметрін төмендетіңіз.

➔ [“Көшіруге арналған негізгі мәзір опциялары” бетте 105](#)

Сканерленген сурет ақаулары

Сканер әйнегінен сканерлегенде біркелкі емес түстер, лас, дақтар және басқа да заттар пайда болады



■ Түпнұсқаларда немесе сканер әйнегінде шаң немесе дақтар бар.

Шешімдер

Түпнұсқаларға жабысқан шаңды немесе дақты кетіріп, сканер әйнегін тазалаңыз.

➔ [“Сканер әйнегі тазалау” бетте 176](#)

■ Түпнұсқа тым қатты күш салып басылды.

Шешімдер

Қатты бассаңыз, бұлдырап кетуі, сия жағылуы және дақтар пайда болуы мүмкін.

Түпнұсқаны немесе құжат қабын тым қатты күшпен баспаңыз.

➔ [“Түпнұсқаларды орналастыру” бетте 40](#)

ADF құрылғысынан сканерлегенде түзу сызықтар пайда болады

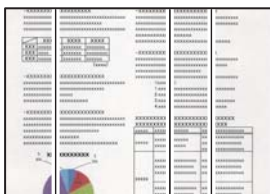

■ ADF құрылғысында немесе түпнұсқаларда шаң немесе дақ бар.

Шешімдер

ADF құрылғысын тазалап, түпнұсқаларға жабысқан шаңды немесе дақты кетіріңіз.

➔ [“ADF құралын тазалау” бетте 177](#)

Сканерленген кескіндердің фонында жылжу пайда болады



Жұқа түпнұсқаларды сканерлегенде, артындағы кескіндер бірге сканерлеуі мүмкін.

Шешімдер

Сканер әйнегінен сканерлегенде түпнұсқаның үстіне қара қағаз немесе үстел жастықшасын қойыңыз.

→ [“Түпнұсқаларды орналастыру” бетте 40](#)

Сканер әйнегіндегі дұрыс аймақты сканерлеу мүмкін емес

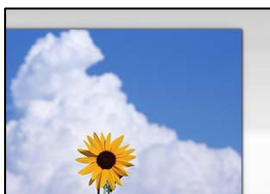

Түпнұсқалар дұрыс қойылмаған.

Шешімдер

- Түпнұсқа туралау белгілеріне қарсы дұрыс қойылғанына көз жеткізіңіз.
- Егер сканерленген кескіннің жиегі жоқ болса, түпнұсқаны сканер әйнегінің шетінен сәл алыстатыңыз. Сканер әйнегінің жиегінен шамамен 1,5 мм (0,06 дюйм) аралығындағы аймақты сканерлеуге болады.

→ [“Түпнұсқаларды орналастыру” бетте 40](#)

Сканер әйнегінде немесе құжат төсемесінде шаң немесе дақ бар.

Шешімдер

Басқару тақтасынан сканерлеген кезде және авто сканерлеу аймағын қиып алу функциясын таңдаған кезде, сканер әйнегінен және құжат төсемесінен қоқысты немесе ласты тазалаңыз. Түпнұсқа айналасында қоқыс немесе лас бар болса, сканерлеу ауқымы оны қамту үшін үлкейеді.

→ [“Сканер әйнегі тазалау” бетте 176](#)

→ [“Сканер әйнегі тазалау” бетте 176](#)

Сканерленген кескінде проблемаларды шешу мүмкін емес

Егер барлық шешімдерді қолданып, проблеманы шешпесеңіз, келесіні тексеріңіз.

Сканерлеу бағдарламалық құралдың параметрлеріне қатысты проблемалар бар.

Шешімдер

Сканер драйверіне арналған параметрлерді іске қосу үшін Epson Scan 2 Utility мүмкіндігін пайдаланыңыз.

Ескертпе:

Epson Scan 2 Utility — сканердің бағдарламалық құралы қолдау көрсететін қолданба.

1. Epson Scan 2 Utility қолданбасын іске қосыңыз.

Windows 10

Іске қосу түймесін басыңыз, содан соң **EPSON > Epson Scan 2 Utility** бөлімін таңдаңыз.

Windows 8.1/Windows 8

Іздеу жолағына бағдарлама атын енгізіп, көрсетілетін белгіні таңдаңыз.

Windows 7/Windows Vista/Windows XP

Іске қосу түймесін басып, **Барлық бағдарламалар** немесе **Бағдарламалар > EPSON > Epson Scan 2 > Epson Scan 2 Utility** бөлімін таңдаңыз.

Mac OS

Өту > Қолданбалар > Epson Software > Epson Scan 2 Utility бөлімін таңдаңыз.

2. **Басқа** қойындысын таңдаңыз.

3. **Қайтару** түймесін басыңыз.

Егер инициализациялау проблеманы шешпесе, сканердің бағдарламалық құралын жойып, қайта орнатыңыз.

→ [“Қолданбаларды бөлек орнату” бетте 182](#)

Жіберілген факстың сапасы нашар

Жіберілген факстың сапасы нашар



Келесі себептерді қарастыру қажет.

■ Түпнұсқаларда немесе сканер әйнегінде шаң немесе дақтар бар.

Шешімдер

Түпнұсқаларға жабысқан шаңды немесе дақты кетіріп, сканер әйнегін тазалаңыз.

➔ [“Сканер әйнегі тазалау” бетте 176](#)

■ Түпнұсқа тым қатты күш салып басылды.

Шешімдер

Қатты бассаңыз, бұлдырап кетуі, сия жағылуы және дақтар пайда болуы мүмкін.

Түпнұсқаны немесе құжат қабын тым қатты күшпен баспаңыз.

➔ [“Түпнұсқаларды орналастыру” бетте 40](#)

ADF құрылғысынан факстарды жібергенде түзу сызықтар пайда болады

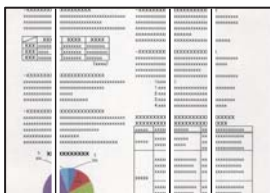

Келесі себептерді қарастыру қажет.

■ ADF құрылғысында немесе түпнұсқаларда шаң немесе дақ бар.

Шешімдер

ADF құрылғысын тазалап, түпнұсқаларға жабысқан шаңды немесе дақты кетіріңіз.

➔ [“ADF құралын тазалау” бетте 177](#)

Жіберілген факстың кескін сапасы нашар



Келесі себептерді қарастыру қажет.

■ Түпнұсқа түрінің параметрі қате.

Шешімдер

Факс > Факс параметрлері > Сканерлеу параметрлері > Түпнұсқа түрі параметрін таңдап, одан кейін параметрді өзгертіңіз. Жіберіп жатқан түпнұсқада мәтін немесе кескіндер болғанда, мұны **Фотосурет** параметріне орнатыңыз.

■ Ажыратымдылық төмен деңгейге орнатылған.

Шешімдер

Егер жіберушінің факс машинасының өнімділігін білмесеңіз, факс жіберу алдында келесіні орнатыңыз.

Кескіннің ең жоғарғы сапасын орнату үшін **Факс > Факс параметрлері** параметрін таңдап, **Ажыратымд.** реттеуін жасаңыз.

Факс > Факс параметрлері параметрін таңдап, **Тікелей жіберу** мүмкіндігін қосыңыз.

Егер **Ажыратымд.** параметрін **Өте жіңішке** немесе **Ультра жің.** күйіне орнатып, бірақ факсты **Тікелей жіберу** мүмкіндігін қоспай жіберсеңіз, факс төмен ажыратымдылықта жіберілуі мүмкін.

■ ESM параметрі ажыратылған.

Шешімдер

Параметрлер > Жалпы параметрлер > Факс параметрлері > Нег.параметрлер параметрін таңдап, басқару тақтасындағы **ESM** параметрін қосыңыз. Бұл қосылым проблемаларына байланысты пайда болатын қателерді кетіруі мүмкін. Жіберу және алу факстарының жылдамдығы **ESM** параметрі ажыратылғандағыдан баяуырақ болуы мүмкін екенін ескеріңіз.

Жіберілген факсте түпнұсқаның кері жағының кескіні көрсетіледі



Келесі себептерді қарастыру қажет.

■ Жұқа түпнұсқаларды сканерлегенде, артындағы кескіндер бірге сканерлеуі мүмкін.

Шешімдер

Түпнұсқаны сканер әйнегіне қойып, оның үстіне қара қағаздың бөлігін қойыңыз.

→ [“Түпнұсқаларды орналастыру” бетте 40](#)

■ Факстарды жібергенде тығыздық параметрі жоғары.

Шешімдер

Факс > Факс параметрлері > Сканерлеу параметрлері > Интенсивтілік тармағын таңдаңыз, содан соң параметрін қосыңыз.

Алынған факс сапасы нашар

Алынған факстардың кескін сапасы нашар



Келесі себептерді қарастыру қажет.

■ ESM параметрі ажыратылған.

Шешімдер

Параметрлер > Жалпы параметрлер > Факс параметрлері > Нег.параметрлер параметрін таңдап, басқару тақтасындағы **ESM** параметрін қосыңыз. Бұл қосылым проблемаларына байланысты пайда болатын қателерді кетіруі мүмкін. Жіберу және алу факстарының жылдамдығы **ESM** параметрі ажыратылғандағыдан баяуырақ болуы мүмкін екенін ескеріңіз.

■ Жіберушінің факс машинасында кескін сапасының параметрі төмен.

Шешімдер

Жіберушіден факстарды жоғары сапада жіберуін сұраңыз.

Барлық шешімді пайдаланып көргеннен кейін проблеманы шешу мүмкін емес

Егер барлық шешімді пайдаланып көргеннен кейін проблема әлі де шешілмесе, Epson қолдау қызметіне хабарласыңыз.

Егер басып шығару немесе көшіру проблемаларын шешу мүмкін болмаса, келесі қатысты ақпаратты қараңыз.

Қатысты ақпарат

➔ [“Басып шығару немесе көшіру проблемаларын шешу мүмкін емес” бетте 294](#)

Басып шығару немесе көшіру проблемаларын шешу мүмкін емес

Келесі проблемаларды жоғарғы жағынан бастап, проблема шешілгенше пайдаланып көріңіз.

Принтерге салынған қағаз түрі мен принтерде орнатылған қағаз түрі принтер драйверіндегі қағаз түрінің параметрлеріне сәйкес келетінін тексеріңіз.

[“Қағаз өлшемі және түрі параметрлері” бетте 35](#)

- ❑ Басқару тақтасында немесе принтер драйверінде жоғары сапа параметрін пайдаланыңыз.
- ❑ Басып шығару механизмін туралаңыз.
[“Басып шығару механизмін туралау \(басқару тақтасы\)” бетте 175](#)
- ❑ Басып шығару механизмінің саңылаулары бітелгенін көру үшін саңылауды тексеру әрекетін іске қосыңыз.
Егер саңылау тексеру үлгісінде сегменттер болмаса, саңылаулар бітеліп қалуы мүмкін. Механизмді тазалау және саңылау тексеруді кезекпен 3 рет қайталап, бітелу кеткенін тексеріңіз.
Басып шығару механизмін тазалауға сия пайдаланылатынын ескеріңіз.
[“Басып шығару механизмін тексеру және тазалау” бетте 171](#)
- ❑ Принтерді өшіріп, кемінде 12 сағат күтіңіз, содан соң бітелу кеткенін тексеріңіз.
Егер проблема бітелуде болса, принтерді біраз уақыт басып шығарусыз қалдыру проблеманы шешуі мүмкін.
Принтер өшіріліп тұрғанда келесі элементтерді тексеруге болады.
- ❑ Міндетті түрде шынайы Epson сия бөтелкелерін пайдаланыңыз.
Түпнұсқалық Epson сия бөтелкелерін пайдаланыңыз. Түпнұсқалық емес сия бөтелкелерін пайдалану басып шығару сапасының төмендеуіне әкелуі мүмкін.
- ❑ Принтердің ішінде қағаз бөліктері қалып кетпегенін тексеріңіз.
Қағазды алғанда, мөлдір таспаны қолмен немесе қағазбен ұстамаңыз.
- ❑ Қағазды тексеріңіз.
Қағаз бұралмағанын немесе басып шығарылатын беті жоғары қаратылып салынбағанын тексеріңіз.
[“Қағазды ұстау туралы сақтандырулар” бетте 34](#)
[“Қолжетімді қағаз және сыйымдылықтар” бетте 326](#)
[“Жарамсыз қағаз түрлері” бетте 331](#)
- ❑ Егер принтерді өшірсеңіз, кемінде 12 сағат күтіп, егер басып шығару сапасы әлі де жақсармаса, Күшейтілген тазалау мүмкіндігін іске қосыңыз.
[“Күшейтілген тазалау мүмкіндігін іске қосу” бетте 173](#)

Егер жоғарыдағы шешімдерді тексеру арқылы проблеманы шешу мүмкін болмаса, жөндеу жұмыстарын сұрату қажет болуы мүмкін. Epson қолдау көрсету орталығына хабарласыңыз.

Қатысты ақпарат

- ➔ [“Epson компаниясына хабарласудан бұрын” бетте 520](#)
- ➔ [“Epson қолдау көрсету орталығына хабарласу” бетте 520](#)

Компьютерді немесе құрылғыларды қосу не ауыстыру

Желіге жалғанған принтерге жалғау.	297
Желі қосылымын қайта реттеу.	298
Смарт құрылғы мен принтерді тікелей жалғау (Wi-Fi Direct).	304
Желі қосылымының күйін тексеру.	315

Желіге жалғанған принтерге жалғау

Принтер желіге бұрыннан жалғанғанда, компьютерді немесе смарт құрылғыны принтерге желі арқылы жалғауға болады.

Желі принтерін екінші компьютерден пайдалану

Принтерді компьютерге қосу үшін орнату құралын пайдалануды ұсынамыз. Келесі әдістердің бірі арқылы орнату құралын іске қосуға болады.

❑ Веб-сайттан орнату

Келесі веб-сайтқа кіріп, өнім атауын енгізіңіз. **Реттеу** бөліміне өтіп, орнатуды бастаңыз.

<http://epson.sn>

❑ Бағдарламалық құрал дискісі арқылы орнату (Windows бағдарламалық құрал дискісімен келетін және диск драйверлері бар пайдаланушыларға ғана арналған.)

Бағдарламалық құрал дискісін компьютерге салып, экрандық нұсқауларды орындаңыз.

Принтерді таңдау

Экрандық нұсқауларды келесі экран көрсетілгенше орындап, жалғау қажет принтер атауын таңдаңыз, содан соң **Сосын** түймесін басыңыз.

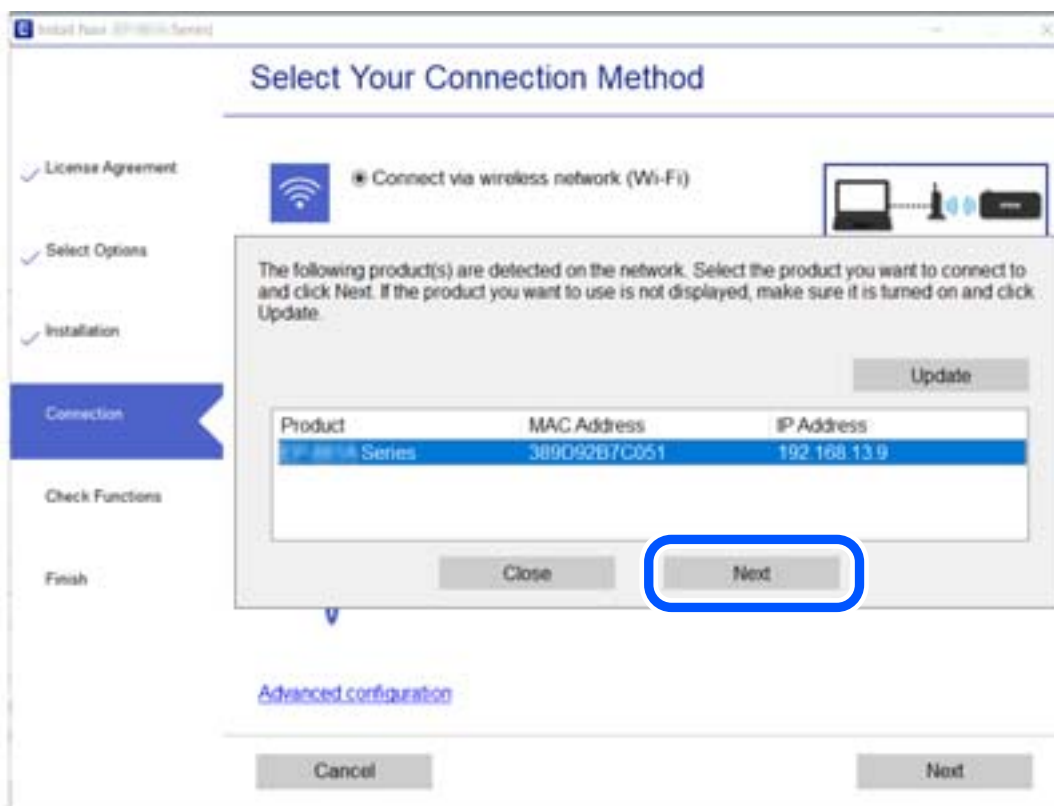

Экрандағы нұсқауларды орындаңыз.

Желі принтерін смарт құрылғыдан пайдалану

Смарт құрылғыны принтерге келесі әдістердің біреуін пайдаланып жалғауға болады.

Сымсыз маршрутизатор арқылы жалғау

Смарт құрылғыны принтердікімен бірдей Wi-Fi желісіне (SSID) жалғаңыз.

Қосымша мәліметтер алу үшін келесіні қараңыз.

[“Смарт құрылғыға жалғауға арналған реттеулерді жасау” бетте 299](#)

Wi-Fi Direct арқылы жалғау

Смарт құрылғыны принтерге сымсыз маршрутизаторсыз жалғаңыз.

Қосымша мәліметтер алу үшін келесіні қараңыз.

[“Смарт құрылғы мен принтерді тікелей жалғау \(Wi-Fi Direct\)” бетте 304](#)

Желі қосылымын қайта реттеу

Бұл бөлімде сымсыз маршрутизаторды немесе компьютерді ауыстырғанда желі қосылымының реттеулерін жасау және қосылым әдісін өзгерту әдісі сипатталады.

Сымсыз маршрутизаторды ауыстырғанда

Сымсыз маршрутизаторды ауыстырғанда, компьютер немесе смарт құрылғы мен принтер арасындағы қосылымның реттеулерін жасаңыз.

Егер интернет қызметінің жеткізушісін және басқа параметрлерді өзгертсеңіз, осы реттеулерді орындау қажет.

Компьютерге жалғауға арналған реттеулерді жасау

Принтерді компьютерге қосу үшін орнату құралын пайдалануды ұсынамыз. Келесі әдістердің бірі арқылы орнату құралын іске қосуға болады.

Веб-сайттан орнату

Келесі веб-сайтқа кіріп, өнім атауын енгізіңіз. **Реттеу** бөліміне өтіп, орнатуды бастаңыз.

<http://epson.sn>

Бағдарламалық құрал дискісі арқылы орнату (Windows бағдарламалық құрал дискісімен келетін және диск драйверлері бар пайдаланушыларға ғана арналған.)

Бағдарламалық құрал дискісін компьютерге салып, экрандық нұсқауларды орындаңыз.

Қосылым әдістерін таңдау

Экрандық нұсқауларды келесі экран көрсетілгенше орындаңыз.

Әрекетті таңдаңыз экранындағы **принтер үшін байланыс әдісін өзгерту (жаңа желі роутерін пайдаланыңыз немесе USB-ді желіге өзгертіңіз, т.б.)** параметрін таңдап, **Сосын** түймесін басыңыз.

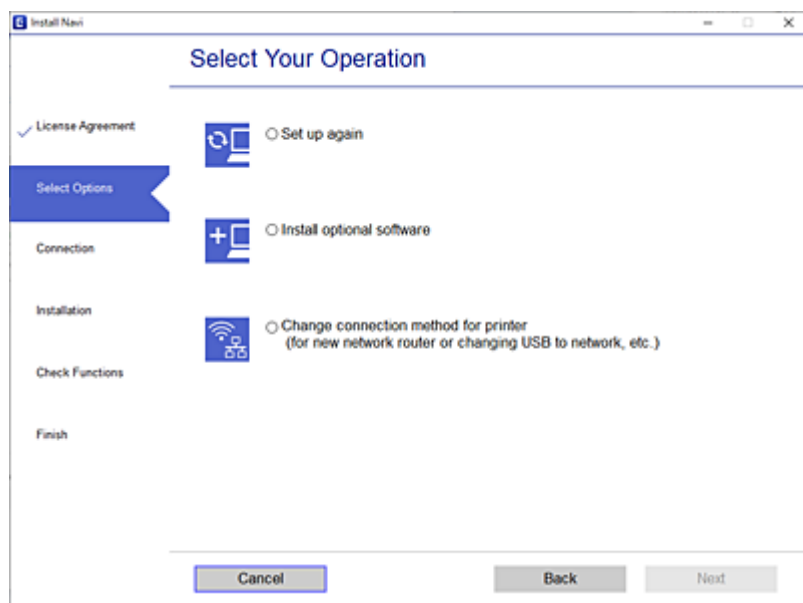

Экрандағы нұсқауларды орындаңыз.

Егер жалғау қажет болмаса, проблеманы шешіп көру үшін келесі бөлімді қараңыз.

❑ Windows: [“Желіге жалғау мүмкін емес” бетте 203](#)

❑ Mac OS: [“Желіге жалғау мүмкін емес” бетте 211](#)

Смарт құрылғыға жалғауға арналған реттеулерді жасау

Принтерді смарт құрылғысының Wi-Fi желісіне (SSID) қосқанда принтерді смарт құрылғыдан пайдалануға болады. Принтерді смарт құрылғыдан пайдалану үшін келесі веб-сайттардан орнатыңыз. Принтерге қосу қажет смарт құрылғыдан веб-сайтқа кіріңіз.

<http://epson.sn> > **Реттеу**

Компьютерді өзгерткенде

Компьютерді өзгерткенде, компьютер мен принтер арасында қосылым реттеулерін жасаңыз.

Компьютерге жалғауға арналған реттеулерді жасау

Принтерді компьютерге қосу үшін орнату құралын пайдалануды ұсынамыз. Келесі әдістердің бірі арқылы орнату құралын іске қосуға болады.

❑ Веб-сайттан орнату

Келесі веб-сайтқа кіріп, өнім атауын енгізіңіз. **Реттеу** бөліміне өтіп, орнатуды бастаңыз.

<http://epson.sn>

- ❑ Бағдарламалық құрал дискісі арқылы орнату (Windows бағдарламалық құрал дискісімен келетін және диск драйверлері бар пайдаланушыларға ғана арналған.)

Бағдарламалық құрал дискісін компьютерге салып, экрандық нұсқауларды орындаңыз.

Экрандағы нұсқауларды орындаңыз.

Компьютерге жалғау әдісін өзгерту

Бұл бөлімде компьютер мен принтер жалғанғанда қосылым жолын өзгерту әдісі сипатталады.

Желі қосылымын Ethernet қосылымынан Wi-Fi қосылымына өзгерту

Принтердің басқару тақтасынан Ethernet қосылымын Wi-Fi қосылымына өзгертіңіз. Өзгерту қосылым әдісі әдетте Wi-Fi қосылымының параметрлерімен бірдей.

Қатысты ақпарат

➔ ["Басқару тақтасынан Wi-Fi реттеулерін жасау" бетте 302](#)

Желі қосылымын Wi-Fi қосылымынан Ethernet қосылымына өзгерту

Wi-Fi қосылымынан Ethernet қосылымына өзгерту үшін төмендегі қадамдарды орындаңыз.

1. Негізгі экраннан **Параметрлер** таңдаңыз.
2. **Жалпы параметрлер > Желі параметрлері > Сымды LAN орнату** параметрін таңдаңыз.
3. Экрандағы нұсқауларды орындаңыз.

USB қосылымынан желі қосылымына өзгерту

Орнату құралын және қайта орнатуды басқа қосылым әдісінде пайдалану.

- ❑ Веб-сайттан орнату

Келесі веб-сайтқа кіріп, өнім атауын енгізіңіз. **Реттеу** бөліміне өтіп, орнатуды бастаңыз.

<http://epson.sn>

- ❑ Бағдарламалық құрал дискісі арқылы орнату (Windows бағдарламалық құрал дискісімен келетін және диск драйверлері бар пайдаланушыларға ғана арналған.)

Бағдарламалық құрал дискісін компьютерге салып, экрандық нұсқауларды орындаңыз.

Қосылым әдістерін өзгертуді таңдау

Экрандық нұсқауларды келесі экран көрсетілгенше орындаңыз.

Әрекетті таңдаңыз экранындағы **принтер үшін байланыс әдісін өзгерту (жаңа желі роутерін пайдаланыңыз немесе USB-ді желіге өзгертіңіз, т.б.)** параметрін таңдап, **Сосын** түймесін басыңыз.

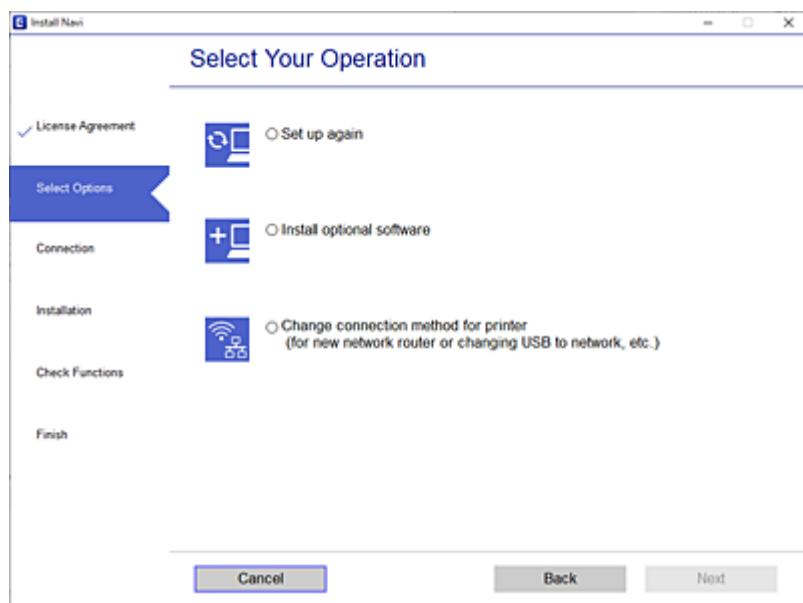

Пайдалану қажет желі қосылымын таңдап, **Сымсыз желі (Wi-Fi) арқылы қосылу** немесе **Сымды LAN (Ethernet) желісі арқылы жалғау** параметрін таңдаңыз, содан соң **Сосын** түймесін басыңыз.

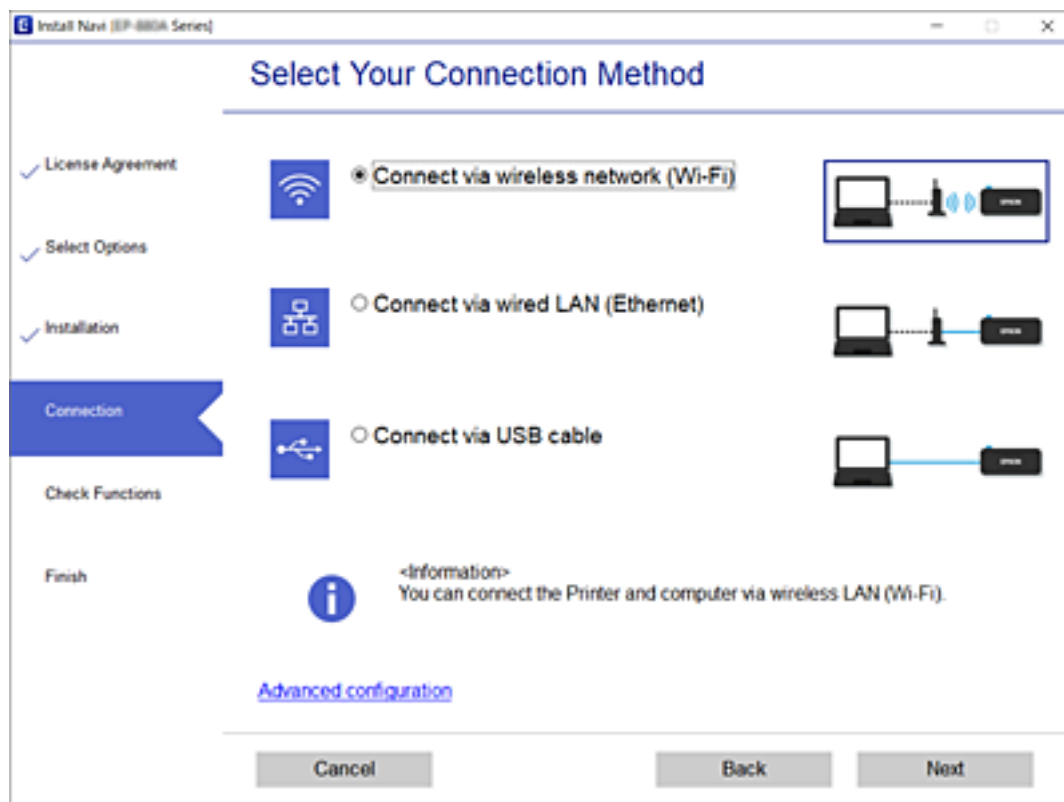

Экрандағы нұсқауларды орындаңыз.

Басқару тақтасынан Wi-Fi реттеулерін жасау

Принтердің басқару тақтасынан желі реттеулерін бірнеше әдіспен жасауға болады. Пайдаланып жатқан орта мен шарттарға сәйкес келетін қосылым әдісін таңдаңыз.

Егер SSID және құпиясөз сияқты сымсыз маршрутизатордың ақпаратын білу үшін реттеулерді қолмен жасауға болады.

Егер сымсыз маршрутизатор WPS параметрін қолдаса, түймені басу арқылы реттеулерді жасауға болады.

Принтерді желіге қосқаннан кейін пайдалану қажет құрылғыдан (компьютер, смарт құрылғы, планшет және т.б.) принтерді қосыңыз.

Қатысты ақпарат

- ➔ “Wi-Fi параметрлерін SSID және құпиясөзді енгізу арқылы реттеу” бетте 302
- ➔ “Түймені басу арқылы қауіпсіз реттеу (WPS) мүмкіндігі арқылы Wi-Fi реттеулерін жасау” бетте 303
- ➔ “PIN кодын орнату (WPS) арқылы Wi-Fi реттеулерін жасау” бетте 304

Wi-Fi параметрлерін SSID және құпиясөзді енгізу арқылы реттеу

Сымсыз маршрутизаторға қосылуға қажетті ақпаратты принтердің басқару тақтасынан енгізу арқылы Wi-Fi желісін реттей аласыз. Осы әдіспен реттеу үшін сымсыз маршрутизаторға SSID идентификаторы және құпиясөз қажет.

Ескертпе:

Егер сымсыз маршрутизаторды оның әдепкі параметрлерімен пайдаланып жатсаңыз, SSID идентификаторы және құпиясөз жапсырмада орналасқан. Егер SSID идентификаторын және құпиясөзді білмесеңіз, сымсыз маршрутизаторды орнатқан адамға хабарласыңыз немесе сымсыз маршрутизатормен бірге берілген құжаттаманы қараңыз.

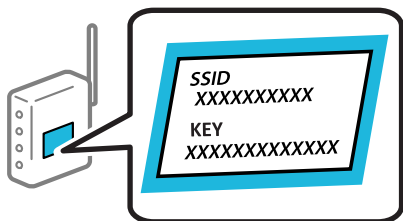

1. Негізгі экрандағы  түймесін түртіңіз.
2. **Роутер** параметрін таңдаңыз.
3. **Орнатуды бастау** түймесін түртіңіз.
Егер желі қосылымы бұрыннан орнатылған болса, қосылым мәліметтері көрсетіледі. Параметрлерді өзгерту үшін **Wi-Fi қосылымына өзгеріс енгізіңіз**. немесе **Параметрлерді өзг.** түймесін түртіңіз.
4. **Wi-Fi орнату шебері** тармағын таңдаңыз.

5. SSID дискісін таңдау, сымсыз маршрутизаторға арналған құпиясөзді енгізу және реттеуді бастау үшін экрандық нұсқауларды орындаңыз.

Егер реттеу аяқталғаннан кейін принтерге арналған желі қосылымының күйін тексеру қажет болса, мәліметтерді тқмендегі қатысты ақпарат сілтемесінен қараңыз.

Ескертпе:

- Егер SSID идентификаторын білмесеңіз, ол сымсыз маршрутизатордың жапсырмасында жазылғанын тексеріңіз. Егер сымсыз маршрутизаторды оның әдепкі параметрлерімен пайдаланып жатсаңыз, жапсырмада жазылған SSID идентификаторын пайдаланыңыз. Ешқандай ақпарат таппасаңыз, сымсыз маршрутизатормен бірге берілген құжаттаманы қараңыз.
- Құпиясөз реестрге тәуелді.
- Егер құпиясөзді білмесеңіз, ол сымсыз маршрутизатордың жапсырмасында жазылғанын тексеріңіз. Жапсырмада «Network Key», «Wireless Password» және т.б. деп жазылған болуы мүмкін. Егер сымсыз маршрутизаторды оның әдепкі параметрлерімен пайдаланып жатсаңыз, жапсырмада жазылған құпиясөзді пайдаланыңыз.

Қатысты ақпарат

- ➔ [“Таңбаларды енгізу” бетте 31](#)
- ➔ [“Желі қосылымының күйін тексеру” бетте 315](#)

Түймені басу арқылы қауіпсіз реттеу (WPS) мүмкіндігі арқылы Wi-Fi реттеулерін жасау

Сымсыз маршрутизатордағы түймені басу арқылы Wi-Fi желісін автоматты түрде орната аласыз. Егер келесі шарттар орындалса, осы әдіс арқылы орната аласыз.

- Сымсыз маршрутизатор WPS (Wi-Fi Protected Setup) үйлесімді.
- Ағымдағы Wi-Fi байланысы сымсыз маршрутизатордағы түймені басу арқылы орнатылған.

Ескертпе:

Түймені таба алмасаңыз немесе бағдарламалық құралдың көмегімен орнатсаңыз, сымсыз маршрутизатормен бірге берілген құжаттаманы қараңыз.

1. Негізгі экрандағы  түймесін түртіңіз.
2. **Роутер** параметрін таңдаңыз.
3. **Орнатуды бастау** түймесін түртіңіз.
Егер желі қосылымы бұрыннан орнатылған болса, қосылым мәліметтері көрсетіледі. Параметрлерді өзгерту үшін **Wi-Fi қосылымына өзгеріс енгізіңіз**, немесе **Параметрлерді өзг.** түймесін түртіңіз.
4. **Түймені басу арқылы реттеу (WPS)** параметрін таңдаңыз.
5. Экрандағы нұсқауларды орындаңыз.
Егер реттеу аяқталғаннан кейін принтерге арналған желі қосылымының күйін тексеру қажет болса, мәліметтерді тқмендегі қатысты ақпарат сілтемесінен қараңыз.

Ескертпе:

Егер қосылым сәтсіз аяқталса, сымсыз маршрутизаторды қайта іске қосып, оны принтерге жақындатыңыз, содан соң әрекетті қайталаңыз. Егер ол әлі де жұмыс істемесе, желі қосылымының есебін басып шығарып, шешімді тексеріңіз.

Қатысты ақпарат

➔ [“Желі қосылымының күйін тексеру” бетте 315](#)

PIN кодын орнату (WPS) арқылы Wi-Fi реттеулерін жасау

PIN кодын пайдалану арқылы сымсыз маршрутизаторға автоматты түрде қосуға болады. Бұл әдісті сымсыз маршрутизаторда WPS (Wi-Fi қорғалған орнату) бар болғанда орнату үшін пайдалана аласыз. Сымсыз маршрутизаторға PIN кодын енгізу үшін компьютерді пайдаланыңыз.

1. Негізгі экрандағы  түймесін түртіңіз.
2. **Роутер** параметрін таңдаңыз.
3. **Орнатуды бастау** түймесін түртіңіз.
Егер желі қосылымы бұрыннан орнатылған болса, қосылым мәліметтері көрсетіледі. Параметрлерді өзгерту үшін **Wi-Fi қосылымына өзгеріс енгізіңіз**, немесе **Параметрлерді өзг.** түймесін түртіңіз.
4. **Басқалар > PIN Код орнату (WPS)** параметрін таңдаңыз
5. Экрандағы нұсқауларды орындаңыз.
Егер реттеу аяқталғаннан кейін принтерге арналған желі қосылымының күйін тексеру қажет болса, мәліметтерді тқмендегі қатысты ақпарат сілтемесінен қараңыз.

Ескертпе:

PIN кодын енгізу туралы мәліметтер алу үшін, сымсыз маршрутизатормен бірге берілген құжаттаманы қараңыз.

Қатысты ақпарат

➔ [“Желі қосылымының күйін тексеру” бетте 315](#)

Смарт құрылғы мен принтерді тікелей жалғау (Wi-Fi Direct)

Wi-Fi Direct (қарапайым AP) мүмкіндігі смарт құрылғыны принтерге сымсыз маршрутизаторсыз тікелей жалғауға және смарт құрылғыдан басып шығаруға мүмкіндік береді.

Wi-Fi Direct туралы

Үйде немесе кеңседе Wi-Fi мүмкіндігін пайдаланбағанда немесе принтер мен компьютер немесе смарт құрылғыны тікелей қосу қажет болғанда осы қосылым әдісін пайдаланыңыз. Осы режимде

принтердің сымсыз маршрутизаторы ретінде жұмыс істейді және стандартты сымсыз маршрутизатор болмаса да, принтерге құрылғыны қосуға болады. Дегенмен, принтерге тікелей қосылған құрылғылар принтер арқылы бір-бірімен байланыса алмайды.

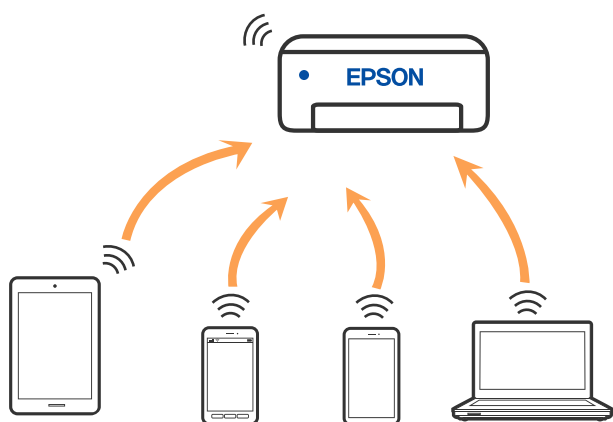

Принтерді Wi-Fi немесе Ethernet арқылы және Wi-Fi Direct (қарапайым AP) қосылымын бірге қосуға болады. Дегенмен, принтер Wi-Fi Direct мүмкіндігі арқылы қосылғанда Wi-Fi (қарапайым AP) қосылымында желі қосылымын бастасаңыз, Wi-Fi мүмкіндігі уақытша ажыратылады.

iPhone, iPad немесе iPod touch құрылғысына Wi-Fi Direct мүмкіндігі арқылы жалғау

Бұл әдіс принтерді iPhone, iPad немесе iPod touch құрылғысына сымсыз маршрутизаторсыз тікелей жалғауға мүмкіндік береді. Осы функцияға келесі шарттар қажет. Орта осы шарттарға сай болмаса, **Басқа операциялық жүйедегі құрылғылар** параметрін таңдап қосылуыңызға болады. Қосылу туралы мәліметтер алу үшін, төмендегі қатысты ақпарат сілтемесін қараңыз.

- iOS 11 немесе кейінгі нұсқасы
- Стандартты камера қолданбасын QR кодын сканерлеуге пайдалану
- Epson iPrint 7.0 немесе кейінгі нұсқасы

Смарт құрылғыдан басып шығару үшін Epson iPrint сияқты Epson басып шығару қолданбасы пайдаланылады. Смарт құрылғыға Epson басып шығару қолданбасын алдын ала орнатыңыз.

Ескертпе:

Осы параметрлерді принтерге және қосқыңыз келетін смарт-құрылғыға ғана жасауыңыз керек. Wi-Fi Direct функциясын өшірсеңіз де немесе желі параметрлерін әдепкі мәндеріне қойсаңыз да, осы параметрлерді қайта реттеу қажет емес.

1. Негізгі экрандағы  түймесін түртіңіз.
2. **Wi-Fi Direct** түймесін түртіңіз.
3. **Орнатуды бастау** түймесін түртіңіз.

4. iOS түймесін түртіңіз.

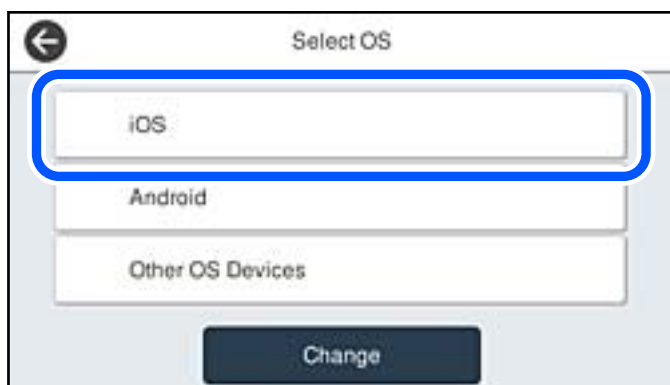

QR коды принтердің басқару тақтасында көрсетіледі.

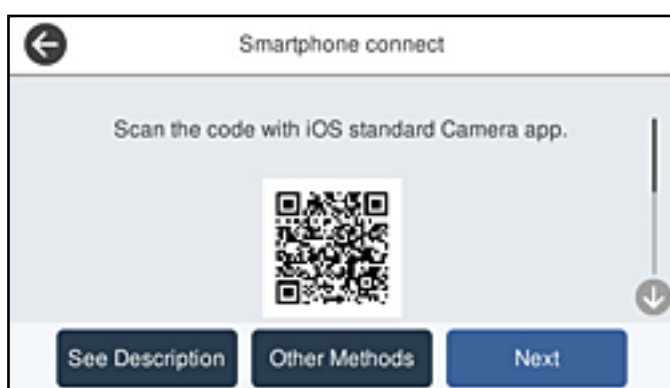

5. iPhone, iPad немесе iPod touch құрылғысында стандартты «Камера» қолданбасын іске қосып, ФОТОСУРЕТ режиміндегі принтердің басқару тақтасында көрсетілген QR кодын сканерлеңіз.



iOS 11 немесе кейінгі нұсқасына арналған «Камера» қолданбасын пайдаланыңыз. iOS 10 немесе бұрынғы нұсқасына арналған «Камера» қолданбасы арқылы принтерге қосыла алмайсыз. QR кодтарын сканерлеуге арналған қолданба арқылы да қосыла алмайсыз. Егер жалғау мүмкін болмаса, принтердің басқару тақтасындағы **Басқа әдістер** параметрін таңдаңыз. Қосылу туралы мәліметтер алу үшін, төмендегі қатысты ақпарат сілтемесін қараңыз.

6. iPhone, iPad немесе iPod touch құрылғысының экранында көрсетілген хабарландыруды түртіңіз.

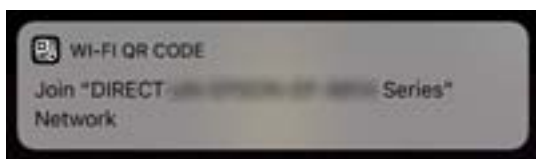

7. **Қосылу** түймесін түртіңіз.

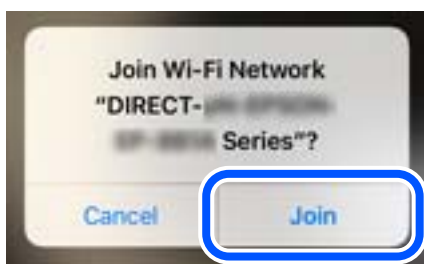

8. Принтердің басқару тақтасында **Келесі** тармағын таңдаңыз.

9. iPhone, iPad немесе iPod touch құрылғысында Epson басып шығару қолданбасын іске қосыңыз.
Epson басып шығару қолданбаларының мысалдары



Epson iPrint



Epson Creative Print

10. Epson басып шығару қолданбасының экранында **Printer is not selected.** түймесін түртіңіз.

11. Қосылғыңыз келген принтерді таңдаңыз.



Принтерді таңдау үшін принтердің басқару тақтасында көрсетілген ақпаратты таңдаңыз.



12. Принтердің басқару тақтасында **Аяқталды** тармағын таңдаңыз.

Принтерге бұрын қосылған смарт-құрылғыларды қайта қосу үшін смарт-құрылғының Wi-Fi желісінде желі атауын (SSID) таңдаңыз.

Қатысты ақпарат

- ➔ “Смарт құрылғыдан (Epson iPrint) оңай басып шығаруға арналған қолданба” бетте 337
- ➔ “iOS және Android құрылғыларынан басқа құрылғыларға Wi-Fi Direct мүмкіндігі арқылы жалғау” бетте 310

Android құрылғыларына Wi-Fi Direct арқылы қосылу

Бұл әдіс принтерді Android құрылғысына сымсыз маршрутизаторсыз тікелей қосуға мүмкіндік береді. Осы функцияға келесі шарттар қажет.

- Android 4.4 немесе кейінгі нұсқасы
- Epson iPrint 7.0 немесе кейінгі нұсқасы

Epson iPrint смарт-құрылғыдан басып шығаруға пайдаланылады. Алдымен смарт-құрылғыда Epson iPrint қолданбасын орнатыңыз.

Ескертпе:

Осы параметрлерді принтерге және қосқыңыз келетін смарт-құрылғыға ғана жасауыңыз керек. Wi-Fi Direct функциясын өшірсеңіз де немесе желі параметрлерін әдепкі мәндеріне қойсаңыз да, осы параметрлерді қайта реттеу қажет емес.

- Негізгі экраннан  түймесін түртіңіз.
- Wi-Fi Direct** түймесін түртіңіз.
- Орнатуды бастау** түймесін түртіңіз.

4. **Android** түймесін түртіңіз.



5. Смарт-құрылғыда Epson iPrint функциясын іске қосыңыз.



6. Epson iPrint терезесінде **Printer is not selected.** түймесін түртіңіз.
7. Қосылғыңыз келген принтерді таңдаңыз.



Принтерді таңдау үшін принтердің басқару тақтасында көрсетілген ақпаратты таңдаңыз.



Ескертпе:

Принтерлер Android құрылғысына байланысты көрсетілмеуі мүмкін. Принтерлер көрсетілмесе, **Басқа операциялық жүйедегі құрылғылар** параметрін таңдау арқылы қосылыңыз. Қосылу туралы мәліметтер алу үшін төмендегі қатысты ақпарат сілтемесін қараңыз.

8. Құрылғы байланысын мақұлдау терезесі көрсетілген кезде, **Мақұлдау** параметрін таңдаңыз.
9. Құрылғыны тіркеуді растау терезесі көрсетілген кезде, мақұлданған құрылғыны принтерге тіркеуді не тіркемеуді таңдаңыз.
10. Принтердің басқару тақтасында **Аяқталды** тармағын таңдаңыз.

Принтерге бұрын қосылған смарт-құрылғыларды қайта қосу үшін смарт-құрылғының Wi-Fi желісінде желі атауын (SSID) таңдаңыз.

Қатысты ақпарат

- ➔ "Смарт құрылғыдан (Epson iPrint) оңай басып шығаруға арналған қолданба" бетте 337
- ➔ "iOS және Android құрылғыларынан басқа құрылғыларға Wi-Fi Direct мүмкіндігі арқылы жалғау" бетте 310

iOS және Android құрылғыларынан басқа құрылғыларға Wi-Fi Direct мүмкіндігі арқылы жалғау

Бұл әдіс принтерді смарт-құрылғыға сымсыз маршрутизаторсыз тікелей жалғауға мүмкіндік береді.

Ескертпе:

Осы параметрлерді принтерге және жалғағыңыз келетін смарт-құрылғыға ғана жасауыңыз керек. Wi-Fi Direct функциясын өшірсеңіз де немесе желі параметрлерін әдепкі мәндеріне қойсаңыз да, осы параметрлерді қайта реттеу қажет емес.

1. Негізгі экраннан  түймесін түртіңіз.
2. **Wi-Fi Direct** түймесін түртіңіз.
3. **Орнатуды бастау** түймесін түртіңіз.

4. **Басқа операциялық жүйедегі құрылғылар** түймесін түртіңіз.

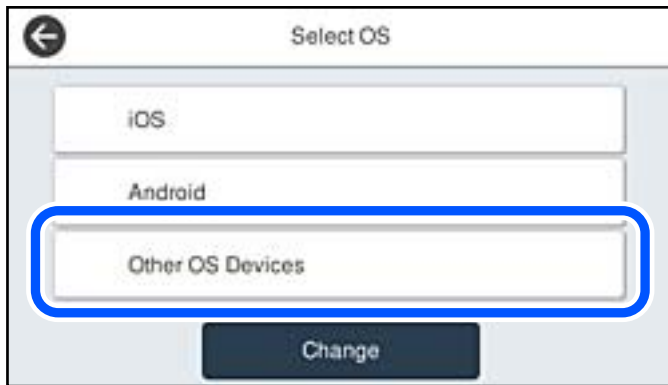

Принтердің Желі атауы (SSID) функциясы үшін Құпиясөз және Wi-Fi Direct көрсетіледі.

5. Смарт-құрылғының Wi-Fi экранында принтердің басқару тақтасында көрсетілетін SSID идентификаторын таңдап, құпиясөзді енгізіңіз.



6. Принтердің басқару тақтасында **Келесі** тармағын таңдаңыз.

7. Смарт құрылғыда Epson басып шығару қолданбасын іске қосыңыз.

Epson басып шығару қолданбаларының мысалдары



EPSON



EPSON

Epson iPrint

Epson Creative
Print

8. Epson басып шығару қолданбасының экранында **Printer is not selected.** түймесін түртіңіз.

9. Қосылғыңыз келген принтерді таңдаңыз.

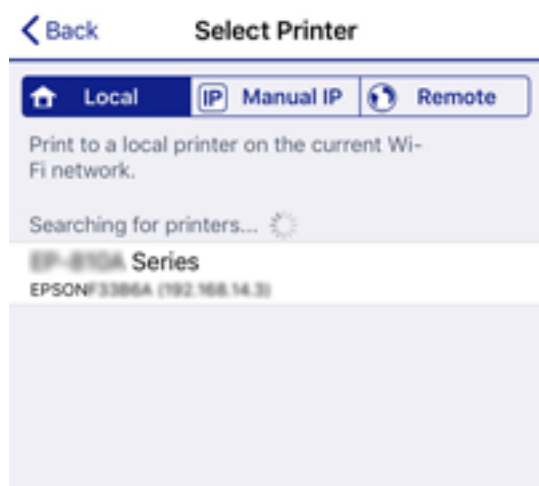

Принтерді таңдау үшін принтердің басқару тақтасында көрсетілген ақпаратты таңдаңыз.



10. Принтердің басқару тақтасында **Аяқталды** тармағын таңдаңыз.

Принтерге бұрын қосылған смарт-құрылғыларды қайта қосу үшін смарт-құрылғының Wi-Fi желісінде желі атауын (SSID) таңдаңыз.

Қатысты ақпарат

➔ “Смарт құрылғыдан (Epson iPrint) оңай басып шығаруға арналған қолданба” бетте 337

Wi-Fi Direct (қарапайым AP) қосылымын ажырату

Wi-Fi Direct (қарапайым AP) қосылымын өшірудің екі әдісі бар; принтердің басқару тақтасын қолдану арқылы қосылымдардың барлығын өшіруге, не болмаса компьютерден немесе смарт құрылғыдан әр қосылымды жеке өшіруге болады. Барлық қосылымды ажырату қажет болса, мәліметтерді төмендегі қажетті ақпараттан қараңыз.

**Маңызды:**

Wi-Fi Direct (қарапайым AP) қосылымы өшірілгенде, Wi-Fi Direct (қарапайым AP) қосылымындағы принтерге қосылған барлық компьютерлер мен смарт құрылғылар ажыратылады.

Ескертпе:

Егер белгілі бір құрылғыны ажырату қажет болса, принтерден емес, құрылғыдан ажыратыңыз. Wi-Fi Direct (қарапайым AP) қосылымын құрылғыдан ажырату үшін келесі әдістердің бірін қолданыңыз.

- Wi-Fi қосылымын принтер желісінің атауы (SSID) негізінде ажыратыңыз.*
- Басқа желі атауына (SSID) қосылыңыз.*

SSID сияқты Wi-Fi Direct (қарапайым AP) параметрлерін өзгерту

Wi-Fi Direct (қарапайым AP) байланысы қосылған кезде, параметрлерді  > **Wi-Fi Direct** > **Орнатуды бастау** > **Өзгерту** бөлімінен өзгерте аласыз, сонан соң келесі мәзір элементтері көрсетіледі.

Желі атауын өзгерту

Принтерге қосылуға пайдаланылатын Wi-Fi Direct (қарапайым AP) желі атауын (SSID) қалаған атауыңызға өзгертіңіз. Желі атауын (SSID) басқару тақтасының виртуалдық пернетақтасында көрсетілетін ASCII таңбаларымен орната аласыз. 22 таңбаға дейін енгізуге болады.

Желі атауын (SSID) өзгерткен кезде, барлық қосылған құрылғылар ажыратылады. Құрылғыны қайта қосқыңыз келсе, жаңа желі атауын (SSID) пайдаланыңыз.

Құпия сөзді өзгерту

Принтерге қосылуға пайдаланылатын Wi-Fi Direct (қарапайым AP) құпиясөзін қалаған мәнге өзгертіңіз. Құпиясөзі басқару тақтасының виртуалдық пернетақтасында көрсетілетін ASCII таңбаларымен орната аласыз. 8–22 таңба аралығында енгізуге болады.

Құпиясөзді өзгерткен кезде, барлық қосылған құрылғылар ажыратылады. Құрылғыны қайта қосқыңыз келсе, жаңа құпиясөзді пайдаланыңыз.

Жиілік диапазонын өзгерту

Принтерге жалғауға пайдаланылатын Wi-Fi Direct мүмкіндігінің жиілік ауқымын өзгертіңіз. 2,4 ГГц немесе 5 ГГц жиілігін таңдауға болады.

Жиілік ауқымын өзгерткенде, барлық жалғанған құрылғылар ажыратылады. Құрылғыны қайта жалғаңыз.

5 ГГц жиілігіне өзгерткенде 5 ГГц жиілік ауқымын қолдамайтын құрылғылардан қайта жалғау мүмкін емес екенін ескеріңіз.

Бұл параметр өңірге байланысты көрсетілмеуі мүмкін.

Wi-Fi Direct өшіру

Принтердің Wi-Fi Direct (қарапайым AP) параметрлерін өшіріңіз. Оны өшірген кезде, принтерге Wi-Fi Direct (қарапайым AP) байланысы арқылы қосылған барлық құрылғылар ажыратылады.

Әдепкі парам. қалп. келтіру

Барлық Wi-Fi Direct (қарапайым AP) параметрлерін оның әдепкі мәндеріне қайтарыңыз.

Принтерге сақталған смарт құрылғының Wi-Fi Direct (қарапайым AP) байланыс ақпараты өшіріледі.

Ескертпе:

Сонымен қатар келесі параметрлерге **Network** қойындысынан > Web Config **Wi-Fi Direct** орната аласыз.

- Wi-Fi Direct (қарапайым AP) желісін қосу немесе өшіру*
- Желі атауын (SSID) өзгерту*
- Құпиясөзді өзгерту*
- Жиілік ауқымын өзгерту*
Бұл параметр өңірге байланысты көрсетілмеуі мүмкін.
- Wi-Fi Direct (қарапайым AP) параметрлерін қалпына келтіру*

Желі қосылымының күйін тексеру

Желі қосылымы күйін келесі әдіспен тексеруге болады.

Қатысты ақпарат

- ➔ ["Басқару тақтасынан желі қосылымының күйін тексеру" бетте 315](#)
- ➔ ["Желі қосылымы есебін басып шығару" бетте 316](#)

Басқару тақтасынан желі қосылымының күйін тексеру

Принтердің басқару тақтасындағы желі белгішесі немесе желі ақпараты арқылы желі қосылымының күйін тексеруге болады.

Желі белгішесі арқылы желі қосылымының күйін тексеру

Принтердің негізгі экранындағы желі белгішесі арқылы желі қосылымының күйін және радио толқынның күшін тексеруге болады.



Қатысты ақпарат

➔ [“Желі белгішесінің нұсқаулығы” бетте 28](#)

Басқару тақтасында толық желі ақпаратын көрсету

Принтер желіге қосылғанда, сондай-ақ тексеру қажет желі мәзірлерін таңдау арқылы басқа желіге қатысты ақпаратты көруге болады.

1. Негізгі экраннан **Параметрлер** таңдаңыз.
2. **Жалпы параметрлер > Желі параметрлері > Желі күйі** параметрін таңдаңыз.
3. Ақпаратты тексеру үшін тексеру қажет мәзірлерді таңдаңыз.
 - Сымды LAN/Wi-Fi күйі
Ethernet немесе Wi-Fi қосылымдары үшін желі ақпаратын (құрылғы атауы, қосылым, сигнал күші және тағы басқа) көрсетеді.
 - Wi-Fi Direct күйі
Wi-Fi Direct мүмкіндігі қосылғанын немесе ажыратылғанын және Wi-Fi Direct қосылымдарына арналған SSID мүмкіндігін, құпиясөзді және басқа ақпаратты көрсетеді.
 - Электрондық пошта серверінің күйі
Электрондық пошта серверінің желі ақпаратын көрсетеді.
 - Басып шығару күйінің парағы
Желі күйі туралы парақты басып шығарады. Ethernet, Wi-Fi, Wi-Fi Direct мүмкіндігіне арналған ақпарат пен басқа да мәліметтер екі немесе бірнеше бетте басып шығарылады.

Желі қосылымы есебін басып шығару

Принтер мен сымсыз маршрутизатор арасында күйді тексеру үшін желі қосылымы есебін басып шығаруға болады.

1. Негізгі экраннан **Параметрлер** таңдаңыз.

2. **Жалпы параметрлер > Желі параметрлері > Байланысты тексеру** параметрін таңдаңыз.
Қосылым тексерісі басталады.
3. **Басып шығару тексерісінің есебі** параметрін таңдаңыз.
4. Желі қосылымы есебін басып шығарыңыз.
Егер қате пайда болса, желі қосылымы есебін тексеріп, басып шығарылған шешімдерді орындаңыз.

Қатысты ақпарат

➔ [“Желі қосылымының есебіндегі хабарлар және шешімдер” бетте 317](#)

Желі қосылымының есебіндегі хабарлар және шешімдер

Желі қосылымының есебіндегі хабарлар мен қате кодтарын тексеріп, шешімдерді орындаңыз.

Check Network Connection

Check Result: FAIL

Error code: (E-2)

See the Network Status and check if the Network Name (SSID) is the SSID you want to connect.
If the SSID is correct, make sure to enter the correct password and try again.

If your problems persist, see your documentation for help and networking tips.

Checked Items

Wireless Network Name (SSID) Check	FAIL
Communication Mode Check	Unchecked
Security Mode Check	Unchecked
MAC Address Filtering Check	Unchecked
Security Key/Password Check	Unchecked
IP Address Check	Unchecked
Detailed IP Setup Check	Unchecked

Network Status

Printer Name	EPSON XXXXXX
Printer Model	XX-XXX Series
IP Address	169.254.137.8
Subnet Mask	255.255.0.0
Default Gateway	
Network Name (SSID)	EpsonNet
Security	None
Signal Strength	Poor
MAC Address	F8:D0:27:40:C0:AC

- а. Қате коды
- ә. Желі ортасындағы хабарлар

Қатысты ақпарат

- ➔ “E-1” бетте 318
- ➔ “E-2, E-3, E-7” бетте 318
- ➔ “E-5” бетте 319
- ➔ “E-6” бетте 319
- ➔ “E-8” бетте 320
- ➔ “E-9” бетте 320
- ➔ “E-10” бетте 320
- ➔ “E-11” бетте 321
- ➔ “E-12” бетте 321
- ➔ “E-13” бетте 322
- ➔ “Желі ортасындағы хабар” бетте 322

E-1

Шешімдері:

- Ethernet кабелі принтерге және хабқа немесе басқа желі құрылғысына мұқият қосылғанын тексеріңіз.
- Хаб және басқа желі құрылғысы қосулы екенін тексеріңіз.
- Егер принтерді Wi-Fi желісі арқылы қосу қажет болса, принтер үшін Wi-Fi реттеулерін қайта жасаңыз, себебі ол ажыратылады.

E-2, E-3, E-7

Шешімдер:

- Сымсыз роутердің қосулы екендігіне көз жеткізіңіз.
- Компьютердің немесе құрылғының сымсыз роутерге дұрыс жалғанғандығын тексеріңіз.
- Сымсыз роутерді өшіріңіз. 10 секундтай күтіңіз, содан кейін қосыңыз.
- Принтерді сымсыз роутерге жақын орналастырыңыз және олардың арасындағы кедергілерді алып тастаңыз.
- Егер сіз SSID қолмен енгізген болсаңыз, орын дұрыс болғандығын тексеріңіз. Желі қосылымы туралы есептің **Network Status** бөліміндегі SSID идентификаторын тексеріңіз.
- Егер сымсыз роутерде бірнеше SSID идентификаторы болатын болса, көрсетілген SSID таңдаңыз. SSID үйлесімді емес жиілікті пайдаланса, ол принтерде көрсетілмейді.
- Желі қосылымын орнату үшін параметрлерді түйме арқылы орнатқан жағдайда, сымсыз роутер WPS стандартына қолдау көрсететіндігіне көз жеткізіңіз. Егер сымсыз роутер WPS стандартына қолдау көрсетпесе, параметрлерді түйме арқылы орнату мүмкін емес.
- SSID идентификаторында тек ASCII таңбаларының (әріптік-сандық таңбалар және белгілер) пайдаланылғандығына көз жеткізіңіз. Принтер ASCII таңбаларынан басқа таңбаларды қамтитын SSID идентификаторын көрсете алмайды.

- Сымсыз роутерге қосылмас бұрын, SSID идентификаторы мен құпиясөзді білетіндігіңізге көз жеткізіңіз. Егер сымсыз роутерді әдепкі параметрлерімен пайдалансаңыз, SSID идентификаторы мен құпиясөзді сымсыз роутердегі жапсырмадан таба аласыз. Егер сіз SSID идентификаторы мен құпиясөзді білмесеңіз, сымсыз роутерді орнатқан адамға хабарласыңыз немесе сымсыз роутермен берілген құжаттаманы қараңыз.
- Егер байланыстырушы смарт құрылғыда жасалған SSID идентификаторына қосылсаңыз, смарт құрылғымен берілген құжаттамадағы SSID идентификаторы мен құпиясөзді тексеріңіз.
- Егер Wi-Fi қосылымы кенеттен үзіліп кетсе, төмендегі жағдайларды тексеріңіз. Егер осы жағдайлардың біреуі орын алған болса, төмендегі веб-сайттан бағдарламалық жасақтаманы жүктеп алып, іске қосу арқылы желі параметрлерін қалпына келтіріңіз.
<http://epson.sn> > **Реттеу**
 - Желіге параметрлерді түйме арқылы орнату жолымен тағы бір смарт құрылғы қосылды.
 - Wi-Fi желісі түймені орнатудан басқа кез келген әдіспен орнатылды.

Қатысты ақпарат

- ➔ "Компьютерге жалғауға арналған реттеулерді жасау" бетте 299
- ➔ "Басқару тақтасынан Wi-Fi реттеулерін жасау" бетте 302

E-5

Шешімдері:

Сымсыз маршрутизатордың қауіпсіздік түрі келесінің біреуіне орнатылғанын тексеріңіз. Егер орнатылмаса, сымсыз маршрутизаторда қауіпсіздік түрін өзгертіп, принтердің желі параметрлерін қайта орнатыңыз.

- WEP-64 биттік (40 биттік)
- WEP-128 биттік (104 биттік)
- WPA PSK (TKIP/AES)*
- WPA2 PSK (TKIP/AES)*
- WPA (TKIP/AES)
- WPA2 (TKIP/AES)
- WPA3-SAE (AES)
- WPA2/WPA3-Enterprise

* WPA PSK «WPA Personal» деген атпен де белгілі. WPA2 PSK «WPA2 Personal» деген атпен де белгілі.

E-6

Шешімдер:

- MAC мекенжайын сүзгілеудің өшірілгендігін тексеріңіз. Егер ол қосылған болса, принтердің MAC мекенжайын ол сүзгіленбейтіндей етіп тіркеңіз. Толық мәліметтерді сымсыз роутермен бірге берілген құжаттамадан қараңыз. Принтердің MAC мекенжайын желі қосылымы туралы есептегі **Network Status** бөлімінен тексеруге болады.

- ❑ Егер сымсыз роутер WEP қауіпсіздігімен ортақ аутентификацияны пайдаланатын болса, аутентификация кілті мен индексінің дұрыс екендігіне көз жеткізіңіз.
- ❑ Егер сымсыз роутердегі қосылатын құрылғылардың саны қосу керек желілік құрылғылар санынан аз болса, қосылатын құрылғылардың санын арттыру үшін сымсыз роутерде параметрлерді реттеңіз. Параметрлерді реттеу үшін сымсыз роутермен бірге берілген құжаттаманы қараңыз.

Қатысты ақпарат

➔ ["Компьютерге жалғауға арналған реттеулерді жасау" бетте 299](#)

E-8

Шешімдер:

- ❑ Егер принтердің IP мекенжайын алу параметрі «Автоматты» күйіне орнатылса, сымсыз маршрутизатордағы DHCP параметрін қосыңыз.
- ❑ Егер принтердің IP мекенжайын алу параметрі «Қолмен» күйіне орнатылса, қолмен орнатқан IP мекенжайы ауқымнан тыс (мысалы: 0.0.0.0) болуына қарай жарамсыз болады. Принтердің басқару тақтасынан жарамды IP мекенжайын орнатыңыз.

Қатысты ақпарат

➔ ["Желі параметрлері" бетте 349](#)

E-9

Шешімдер:

Келесілерді тексеріңіз.

- ❑ Құрылғылар іске қосылған.
- ❑ Принтерге жалғағыңыз келетін құрылғылардан интернетке немесе бір желідегі компьютерлерге немесе желілік құрылғыларға қатынаса аласыз.

Жоғарыда берілгендерді растағаннан кейін де, принтер мен желілік құрылғылар әлі де қосылмаса, сымсыз роутерді өшіріңіз. 10 секундтай күтіңіз, содан кейін қосыңыз. Содан соң төмендегі веб-сайттан орнату құралын жүктеп алу және іске қосу арқылы желі параметрлерін қалпына келтіріңіз.

<http://epson.sn> > **Реттеу**

Қатысты ақпарат

➔ ["Компьютерге жалғауға арналған реттеулерді жасау" бетте 299](#)

E-10

Шешімдері:

Келесіні тексеріңіз.

- Желідегі басқа құрылғылар қосылады.
- Егер принтердің алу IP мекенжайын «Қолмен» параметріне орнатсаңыз, желі мекенжайлары (IP мекенжайы, қосалқы желі маскасы және әдепкі шлюз) дұрыс.

Егер олар қате болса, желі мекенжайын қайта орнатыңыз. Желі қосылымы есебіндегі **Network Status** бөлігінен IP мекенжайын, қосалқы желі маскасын және әдепкі шлюзді тексеруге болады.

Қатысты ақпарат

➔ [“Желі параметрлері” бетте 349](#)

E-11

Шешімдер:

Келесілерді тексеріңіз.

- Принтердің TCP/IP орнату параметрі үшін «Қолмен басқару» опциясы орнатылса, әдепкі шлюз мекенжайы дұрыс болады.
- Әдепкі шлюз ретінде орнатылған құрылғы іске қосылған.

Дұрыс әдепкі шлюз мекенжайын орнатыңыз. Әдепкі шлюз мекенжайын желі қосылымы туралы есептегі **Network Status** бөлімінен тексеруге болады.

Қатысты ақпарат

➔ [“Желі параметрлері” бетте 349](#)

E-12

Шешімдер:

Келесілерді тексеріңіз.

- Желідегі басқа құрылғылар іске қосылған.
- Желі мекенжайларын (IP мекенжайы, ішкі желі маскасы және әдепкі шлюзді) қолмен орнатқан болсаңыз, олар дұрыс болады.
- Басқа құрылғылар үшін желі мекенжайлары (ішкі желі маскасы мен әдепкі шлюз) бірдей болады.
- IP мекенжайларды басқа құрылғыларға қайшы келмейді.

Жоғарыда көрсетілгендерді растағаннан кейін де, принтер мен желілік құрылғылар әлі де қосылмаса, төмендегі әрекетті орындап көріңіз.

- Сымсыз роутерді өшіріңіз. 10 секундтай күтіңіз, содан кейін қосыңыз.
- Орнату құралын пайдаланып, желі параметрлерін қайта реттеңіз. Оны төмендегі веб-сайттан іске қосуға болады.

<http://epson.sn> > **Реттеу**

- WEP қауіпсіздік түрін пайдаланатын сымсыз роутерде бірнеше құпиясөзді тіркеуге болады. Егер бірнеше құпия сөз тіркелген болса, принтерде бірінші тіркелген құпия сөздің орнатылғандығын тексеріңіз.

Қатысты ақпарат

- ➔ “Желі параметрлері” бетте 349
- ➔ “Компьютерге жалғауға арналған реттеулерді жасау” бетте 299

E-13**Шешімдер:**

Келесілерді тексеріңіз.

- Сымсыз роутер, хаб және роутер сияқты желілік құрылғылар іске қосылған.
- Желі құрылғылары үшін TCP/IP орнату параметрі қолмен орнатылмаған. (Егер принтердің TCP/IP орнату параметрі автоматты түрде орнатылып, басқа желілік құрылғылардың TCP/IP орнату параметрі қолмен орнатылған болса, принтердің желісі басқа құрылғылардың желісінен өзгеше болуы мүмкін.)

Егер жоғарыда берілгендерді тексергеннен кейін де жұмыс істемесе, келесіні көріңіз.

- Сымсыз роутерді өшіріңіз. 10 секундтай күтіңіз, содан кейін қосыңыз.
- Принтермен бір желідегі компьютердің желі параметрлерін орнату шебері арқылы орнатыңыз. Оны төмендегі веб-сайттан іске қосуға болады.
<http://epson.sn> > **Реттеу**
- WEP қауіпсіздік түрін пайдаланатын сымсыз роутерде бірнеше құпиясөзді тіркеуге болады. Егер бірнеше құпия сөз тіркелген болса, принтерде бірінші тіркелген құпия сөздің орнатылғандығын тексеріңіз.

Қатысты ақпарат

- ➔ “Желі параметрлері” бетте 349
- ➔ “Компьютерге жалғауға арналған реттеулерді жасау” бетте 299

Желі ортасындағы хабар

Хабар	Шешім
The Wi-Fi environment needs to be improved. Turn the wireless router off and then turn it on. If the connection does not improve, see the documentation for the wireless router.	Принтерді сымсыз маршрутизаторға жақындатып, олардың арасындағы қандай да бір кедергілерді алып тастағаннан кейін сымсыз маршрутизаторды өшіріңіз. 10 секундтай күтіп, қосыңыз. Егер ол әлі де қосылмаса, сымсыз маршрутизатормен бірге берілетін құжаттаманы қараңыз.
*No more devices can be connected. Disconnect one of the connected devices if you want to add another one.	Wi-Fi Direct (қарапайым AP) байланысына бір уақытта қосуға болатын компьютерлер мен смарт құрылғылар түгелдей қосылған. Өзге компьютерді немесе смарт құрылғыны қосу үшін қосылған құрылғылардың біреуін ажыратыңыз немесе оны басқа желіге бірінші кезекпен қосыңыз. Желінің күй парағын немесе принтердің басқару тақтасын тексеру арқылы бір уақытта қосуға болатын сымсыз құрылғылар мен желіге қосылған құрылғылардың санын қарай аласыз.

Хабар	Шешім
The same SSID as Wi-Fi Direct exists in the environment. Change the Wi-Fi Direct SSID if you cannot connect a smart device to the printer.	Принтердің басқару тақтасында Wi-Fi Direct Setup экранына өтіңіз де, параметрлерді өзгерту үшін мәзірді таңдаңыз. «DIRECT-XX-» жазуынан кейін тиісті мәтінді енгізу арқылы желінің атауын өзгертуге болады. Максимум 22 символ енгізе аласыз.

Желі күйі парағын басып шығару

Толық желі ақпаратын басып шығару арқылы оны тексеруге болады.

1. Негізгі экраннан **Параметрлер** таңдаңыз.
2. **Жалпы параметрлер** > **Желі параметрлері** > **Желі күйі** параметрін таңдаңыз.
3. **Басып шығару күйінің парағы** параметрін таңдаңыз.
4. Хабарды тексеріп, желі күйі парағын басып шығарыңыз.

Компьютердің желісін тексеру (тек Windows)

Команда жолын пайдалану арқылы компьютердің қосылым күйін және принтерге қосылым жолын тексеріңіз. Бұл проблемаларды шешуге әкеледі.

❑ ipconfig командасы

Ағымдағы уақытта компьютер пайдаланып жатқан желі интерфейсінің қосылым күйін көрсетіңіз.

Параметр ақпаратын нақты байланыспен салыстыру арқылы қосылым дұрыс екенін тексеруге болады. Бірдей желіде бірнеше DHCP сервері болғанда, компьютерге, көрсетілген DNS серверіне, т.б. Параметрлерге тағайындалған нақты мекенжайды табуға болады.

❑ Пішімі: ipconfig /all

❑ Мысалдар:

```

Administrator: Command Prompt
c:\>ipconfig /all
Windows IP Configuration

Host Name . . . . . : WIN2012R2
Primary Dns Suffix . . . . . : pubs.net
Node Type . . . . . : Hybrid
IP Routing Enabled. . . . . : No
WINS Proxy Enabled. . . . . : No
DNS Suffix Search List. . . . . : pubs.net

Ethernet adapter Ethernet:

Connection-specific DNS Suffix . . . :
Description . . . . . : Gigabit Network Connection
Physical Address. . . . . : xx-xx-xx-xx-xx-xx
Dhcp Enabled. . . . . : No
Autoconfiguration Enabled . . . . . : Yes
Link-local IPv6 Address . . . . . : fe80::38fb:7546:18a8:d20e%14(Preferred)
IPv4 Address. . . . . : 192.168.111.10(Preferred)
Subnet Mask . . . . . : 255.255.255.0
Default Gateway . . . . . : 192.168.111.1
DHCPv6 IAID . . . . . : 283142549
DHCPv6 Client DUID. . . . . : 00-01-00-01-20-40-2F-45-00-1D-73-6A-44-08
DNS Servers . . . . . : 192.168.111.2
NetBIOS over Tcpip. . . . . : Enabled

Tunnel adapter isatap.{00000000-ABCD-EFGH-IJK-LMNOPQRSTUUV}:

Media State . . . . . : Media disconnected
Connection-specific DNS Suffix . . . :
Description . . . . . : Microsoft ISATAP Adapter #2
Physical Address. . . . . : 00-00-00-00-00-00-E0
Dhcp Enabled. . . . . : No
Autoconfiguration Enabled . . . . . : Yes

c:\>_

```

❑ pathping командасы

Орын хосты және байланыстың маршрутизациясы арқылы өтетін маршрутизаторлардың тізімін растауға болады.

❑ Пішім: pathping xxx.xxx.xxx.xxx

❑ Мысалдар: pathping 192.0.2.222

```

Administrator: Command Prompt
c:\>pathping 192.168.111.20
Tracing route to EPSONAB12AB [192.168.111.20]
over a maximum of 30 hops:
 0  WIN2012R2.pubs.net [192.168.111.10]
 1  EPSONAB12AB [192.168.111.20]

Computing statistics for 25 seconds...
Hop  RTT      Source to Here   This Node/Link   Address
 0      RTT      Lost/Sent = Pct  Lost/Sent = Pct  Address
 0      0ms      0/ 100 = 0%     0/ 100 = 0%     WIN2012R2.pubs.net [192.168.111.10]
 1      38ms     0/ 100 = 0%     0/ 100 = 0%     EPSONAB12AB [192.168.111.20]

Trace complete.

c:\>_

```

Құжат туралы ақпарат

Қағаз ақпараты.	326
Шығын материалдары өнімдерінің ақпараты.	331
Бағдарламалық құрал туралы ақпарат.	332
Параметрлер мәзірі тізімі.	344
Өнімнің техникалық сипаттамалары.	370
Заңға қатысты ақпарат.	383
Қаріп сипаттамалары.	384

Қағаз ақпараты

Қолжетімді қағаз және сыйымдылықтар

Түпнұсқалы Epson қағазы

Epson компаниясы жоғары сапалы баспаға қол жеткізу үшін түпнұсқалы Epson қағазын пайдалануды ұсынады.

Ескертпе:

- ❑ Қағаздың қолжетімді болуы орналасқан жеріне байланысты. Сіздің аймағыңызда қолжетімді қағаз туралы соңғы ақпарат үшін, Epson қолдау қызметіне хабарласыңыз.
- ❑ Жиісіз және 2 жақты басып шығаруға арналған қолжетімді қағаз түрлеріне туралы ақпаратты келесі бөлімнен қараңыз.

["Жиісіз басып шығаруға арналған қағаз" бетте 329](#)

["2 жақты басып шығаруға арналған қағаз" бетте 330](#)

Құжаттарды басып шығаруға үйлесімді қағаз

Баспа материалының атауы	Өлшемі	Жүктеу сыйымдылығы (парақтар)		
		Қағаз кассетасы 1	Қағаз кассетасы 2	Қағаз науасы
Epson Business Paper	A4	250		50
Epson Bright White Ink Jet Paper	A4	250		50

Құжаттарды және фотосуреттерді басып шығаруға үйлесімді қағаз

Баспа материалының атауы	Өлшемі	Жүктеу сыйымдылығы (парақтар)		
		Қағаз кассетасы 1	Қағаз кассетасы 2	Қағаз науасы
Epson Photo Quality Ink Jet Paper	A4	100	-	20
Epson Double-sided Photo Quality Ink Jet Paper	A4	1	-	1
Epson Matte Paper-Heavyweight	A4, 20×25 см (8×10 дюйм)	50	-	20

Фотосуреттерді басып шығаруға үйлесімді қағаз 

Баспа материалының атауы	Өлшемі	Жүктеу сыйымдылығы (парақтар)		
		Қағаз кассетасы 1	Қағаз кассетасы 2	Қағаз науасы
Epson Ultra Glossy Photo Paper	A4, 13×18 см (5×7 дюйм), 10×15 см (4×6 дюйм), 20×25 см (8×10 дюйм)	50	-	20
Epson Premium Glossy Photo Paper	A4, 13×18 см (5×7 дюйм), 10×15 см (4×6 дюйм), 20×25 см (8×10 дюйм), 16:9 кең (4×7,11 дюйм)	50	-	20
Epson Premium Semigloss Photo Paper	A4, 13×18 см (5×7 дюйм), 10×15 см (4×6 дюйм)	50	-	20
Epson Photo Paper Glossy	A4, 13×18 см (5×7 дюйм), 10×15 см (4×6 дюйм)	50	-	20

Сатып алуға болатын қағаз

Ескертпе:

Жиексіз және 2 жақты басып шығаруға арналған қолжетімді қағаз түрлеріне туралы ақпаратты келесі бөлімнен қараңыз.

["Жиексіз басып шығаруға арналған қағаз" бетте 329](#)

["2 жақты басып шығаруға арналған қағаз" бетте 330](#)

Қарапайым қағаздар

Баспа материалының атауы	Өлшемі	Жүктеу сыйымдылығы (парақтар)		
		Қағаз кассетасы 1	Қағаз кассетасы 2	Қағаз науасы
<p>Қарапайым қағаз, көшірме қағазы</p> <p>Алдын ала басып шығарылған қағаз*1</p> <p>Ұйым мертабаны</p> <p>Түсті қағаз</p> <p>Қайта өңделген қағаз</p> <p>Жоғары сапалы қарапайым қағаз</p>	Legal, Letter, 8,5×13 дюйм, A4, Executive*2, B5, 16K (195×270 мм), Indian-Legal, SP1 (210×270 мм)	250		50
	A5, A6, B6, SP2 (210×149 мм), SP3 (100×170 мм), SP4 (130×182 мм), SP5 (192×132 мм)	250	–	50
	Пайдаланушы анықтаған*2 (мм) 89–215,9×127–355,6	250	–	–
	Пайдаланушы анықтаған*2 (мм) 89–215,9×355,7–1200	1	–	–
	Пайдаланушы анықтаған*2 (мм) 182–215,9×257–355,6	–	250	–
	Пайдаланушы анықтаған*2 (мм) 182–215,9×355,7–1200	–	1	–
	Пайдаланушы анықтаған*2 (мм) 64–215,9×127–355,6	–	–	50
	Пайдаланушы анықтаған*2 (мм) 64–215,9×355,7–6000	–	–	1

*1 Жүкқұжаттар немесе бағалы қағаздар сияқты әртүрлі формалар алдын ала басып шығарылған қағаз.

*2 Тек компьютерден басып шығаруға болады.

Қалың қағаздар

Баспа материалының атауы	Өлшемі	Жүктеу сыйымдылығы (парақтар)		
		Қағаз кассетасы 1	Қағаз кассетасы 2	Қағаз науасы
Қалың қағаз	Legal, Letter, 8,5×13 дюйм, A4, Executive*, B5, A5, A6, B6, 16K (195×270 мм), Indian-Legal, SP1 (210×270 мм), SP2 (210×149 мм), SP3 (100×170 мм), SP4 (130×182 мм), SP5 (192×132 мм)	50	–	20
	Пайдаланушы анықтаған* (мм) 89–215,9×127–355,6	50	–	–
	Пайдаланушы анықтаған* (мм) 89–215,9×355,7–1200	1	–	–
	Пайдаланушы анықтаған* (мм) 64–215,9×127–355,6	–	–	20
	Пайдаланушы анықтаған* (мм) 64–215,9×355,7–6000	–	–	1

* Тек компьютерден басып шығаруға болады.

Хатқалта

Баспа материалының атауы	Өлшемі	Жүктеу сыйымдылығы (хатқалталар)		
		Қағаз кассетасы 1	Қағаз кассетасы 2	Қағаз науасы
Хатқалта	Хатқалта #10, Хатқалта DL, Хатқалта C6	10	–	10
	Хатқалта C4	–	–	10

Жиексіз басып шығаруға арналған қағаз

Түпнұсқалы Epson қағазы

Epson Business Paper

- Epson Bright White Ink Jet Paper
- Epson Photo Quality Ink Jet Paper
- Epson Double-sided Photo Quality Ink Jet Paper
- Epson Matte Paper-Heavyweight
- Epson Ultra Glossy Photo Paper
- Epson Premium Glossy Photo Paper
- Epson Premium Semigloss Photo Paper
- Epson Photo Paper Glossy

Қатысты ақпарат

➔ [“Қолжетімді қағаз және сыйымдылықтар” бетте 326](#)

Сатып алуға болатын қағаз

- Қарапайым қағаз, көшіру қағазы, алдын ала басып шығарылған қағаз, мөртаңба, түсті қағаз, қайта өңделген қағаз, жоғары сапалы қарапайым қағаз (Letter, A4)
- Қалың қағаз (Letter, A4)

Қатысты ақпарат

➔ [“Қолжетімді қағаз және сыйымдылықтар” бетте 326](#)

2 жақты басып шығаруға арналған қағаз

Түпнұсқалы Epson қағазы

- Epson Business Paper
- Epson Bright White Ink Jet Paper
- Epson Double-sided Photo Quality Ink Jet Paper

Қатысты ақпарат

➔ [“Қолжетімді қағаз және сыйымдылықтар” бетте 326](#)

Сатып алуға болатын қағаз

- Қарапайым қағаз, көшіру қағазы, алдын ала басып шығарылған қағаз, мөртаңба, түсті қағаз, қайта өңделген қағаз, жоғары сапалы қарапайым қағаз*
- Қалың қағаз*

* SP2, SP3, SP4, SP5 өлшеміндегі қағаз автоматты түрде 2 жақты басып шығаруға қолданылмайды.

Пайдаланушы анықтаған қағаз өлшеміндегі автоматты түрде 2 жақты басып шығару үшін 182–215,9×257–297 мм қағаз өлшемдерін пайдалануға болады.

Қатысты ақпарат

→ “Қолжетімді қағаз және сыйымдылықтар” бетте 326

Жарамсыз қағаз түрлері

Келесі қағаздарды пайдаланбаңыз. Бұл қағаз түрлерін пайдалану қағаз кептелістерін және басып шығарылған материалда жағылуды тудыруы мүмкін.

- Толқынды қағаздар
- Жыртылған немесе кесілген қағаздар
- Бүктелген қағаздар
- Дымқыл қағаздар
- Тым қалың немесе тым жұқа қағаздар
- Жапсырмалары бар қағаздар

Келесі хатқалталарды пайдаланбаңыз. Бұл хатқалта түрлерін пайдалану қағаз кептелістерін және басып шығарылған материалда жағылуды тудыруы мүмкін.

- Оралған немесе бүгілген хатқалталар
 - Қанаттарында желімі бар хатқалталар немесе терезесі бар хатқалталар
 - Тым жіңішке хатқалталар
- Олар басып шығару барысында бұралуы мүмкін.

Шығын материалдары өнімдерінің ақпараты

Сия бөтелкесінің кодтары

Epson компаниясы түпнұсқа Epson сия бөтелкелерін пайдалануды ұсынады.

Келесілер түпнұсқалы Epson сия бөтелкелеріне арналған кодтар болып табылады.

Маңызды:

- Epson кепілдігі көрсетілген жағдайларды қоспағанда сияға байланысты, соның ішінде осы принтерге арналмаған кез келген шынайы Epson сиясына не кез келген үшінші тарап сиясына байланысты туындаған зақымды қамтымайды.*
- Epson компаниясы жасап шығармаған басқа өнімдер Epson компаниясының кепілдіктері қамтымайтын зиян тигізуі және белгілі бір жағдайларда принтердің қате әрекетін тудыруы мүмкін.*

Ескертпе:

- Сия бөтелкесінің кодтары орынға байланысты өзгеше болуы мүмкін. Аймағыңыздағы дұрыс кодтар туралы ақпарат алу үшін Epson қолдау қызметіне хабарласыңыз.*
- Сия бөтелкелерінде қайта өңделген материалдар болуы мүмкін болғанымен, бұл принтердің қызметіне немесе өнімділігіне әсер етпейді.*
- Жақсарту мақсатында сия бөтелкесінің техникалық сипаттамалары және сыртқы түрі алдын ала ескертусіз өзгертілуі мүмкін.*

Еуропа үшін

Өнім	ВК: Black (Қара)	С: Cyan (Көкшіл)	М: Magenta (Алқызыл)	Ү: Yellow (Сары)
ET-5880	113	113	113	113
L6580	112	112	112	112

Ескертпе:

Epson сия бөтелкесінің өнімділігі туралы ақпарат алу үшін келесі веб-сайтты қараңыз.

<http://www.epson.eu/pageyield>

Тайваньнан басқа азиялық елдер үшін

ВК: Black (Қара)	С: Cyan (Көкшіл)	М: Magenta (Алқызыл)	Ү: Yellow (Сары)
008	008	008	008

Тайвань үшін

ВК: Black (Қара)	С: Cyan (Көкшіл)	М: Magenta (Алқызыл)	Ү: Yellow (Сары)
015	015	015	015

Қызмет көрсету жәшігі коды

Epson түпнұсқа Epson қолданылған сия қораптарын қолдануды ұсынады.

Қызмет көрсету жәшігі коды: C9345

! **Маңызды:**

Техникалық қызмет көрсету қорабын принтерге орнатқаннан кейін оны басқа принтерлермен пайдалану мүмкін емес.

Бағдарламалық құрал туралы ақпарат

Бұл бөлім Epson веб-сайтынан немесе берілген бағдарламалық құрал дискісінен алуға болатын желі қызметтері мен бағдарламалық құралды таныстырады.

Басып шығаруға арналған бағдарламалық құрал

Компьютерден басып шығаруға арналған қолданба (Windows принтер драйвері)

Принтер драйвері принтерді басқа қолданбалардан алынған пәрмендерге сәйкес басқарады. Принтер драйверінде параметрлерді орнату ең жақсы басып шығару нәтижелерін береді. Оған қоса, принтер драйвері бағдарламасының көмегімен принтердің күйін тексеруге немесе оны жақсы жұмыс істеуін сақтауға болады.

Ескертпе:

Принтер драйверінің тілін өзгерте аласыз. **Тіл** қойындысындағы **Қызмет көрсету** параметрінен пайдаланғыңыз келетін тілді таңдаңыз.

Қолданбалардан принтер драйверіне қатынасу

Тек пайдаланып жатқан қолданбаларға қолданылатын параметрлерді орнату үшін сол қолданбадан қатынасыңыз.

Файл мәзірінен **Басып шығару** немесе **Басып шығаруды реттеу** пәрменін таңдаңыз. Принтерді таңдап **Параметрлер** немесе **Сипаттар** түймесін басыңыз.

Ескертпе:

Әрекеттер қолданбаға байланысты өзгеріп отырады. Мәліметтер алу үшін қолданбаның анықтамасын қараңыз.

Басқару тақтасынан принтер драйверіне кіру

Барлық бағдарламаларға қолданылатын параметрлерді орнату үшін басқару тақтасынан кіріңіз.

Windows 10/Windows Server 2019/Windows Server 2016

Бастау түймесін басып, **Windows жүйесі > Басқару тақтасы > Құрылғылар мен принтерлерді көру** түймесін **Жабдық және дыбыс** тармағынан таңдаңыз. Принтеріңізді тінтуірдің оң жақ түймесімен басыңыз немесе басып тұрыңыз да, **Басып шығару параметрлері** бөлімін таңдаңыз.

Windows 8.1/Windows 8/Windows Server 2012 R2/Windows Server 2012

Жұмыс үстелі > Параметрлер > Басқару тақтасы > Құрылғылар мен принтерлерді көру түймесін **Жабдық және дыбыс** тармағын таңдаңыз. Принтеріңізді тінтуірдің оң жақ түймесімен басыңыз немесе басып тұрыңыз да, **Басып шығару параметрлері** бөлімін таңдаңыз.

Windows 7/Windows Server 2008 R2

Бастау түймесін басып, **Басқару тақтасы > Құрылғылар мен принтерлерді көру** түймесін **Жабдық және дыбыс** тармағынан таңдаңыз. Принтерді тінтуірдің оң жақ түймесімен басып, **Басып шығару параметрлері** бөлімін таңдаңыз.

Windows Vista/Windows Server 2008

Бастау түймесін басып, **Басқару тақтасы > Принтерлер** түймесін **Жабдық және дыбыс** тармағынан таңдаңыз. Принтерді тінтуірдің оң жақ түймесімен басып, **Басып шығару параметрлері** бөлімін таңдаңыз.

Windows XP/Windows Server 2003 R2/Windows Server 2003

Бастау түймесін басыңыз және **Басқару тақтасы > Принтерлер және басқа жабдықтар > Принтерлер және факстар** таңдаңыз. Принтерді тінтуірдің оң жақ түймесімен басып, **Басып шығару параметрлері** бөлімін таңдаңыз.

Принтер драйверіне тапсырмалар тақтасындағы принтер белгішесінен қатынасу

Жұмыс үстелі тапсырмалар тақтасындағы принтер белгішесі — принтер драйверіне жылдам қатынасуға мүмкіндік беретін таңбаша белгіше.

Принтер белгішесін басып, **Принтер параметрлері** тармағын таңдасаңыз, басқару тақтасынан көрсетілетінмен бірдей принтер параметрлері терезесіне қатынасуға болады. Осы белгішені екі рет бассаңыз, принтердің күйін тексере аласыз.

Ескертпе:

*Тапсырмалар тақтасында принтер белгішесі көрсетілмесе, принтер драйверінің терезесін ашыңыз, **Басқарылатын теңшелімдер** түймесін **Қызмет көрсету** қойындысында басыңыз, содан кейін **Таңбаша белгішесін тапсырмалар тақтасына тіркеңіз** пәрменін таңдаңыз.*

Құрылғыны іске қосу

Принтер драйверінің терезесіне өтіңіз. **Қызмет көрсету** қойындысын басыңыз.

Қатысты ақпарат

➔ [“Принтер драйверінің мәзір опциялары” бетте 49](#)

Компьютерден басып шығаруға арналған қолданба (Mac OS принтер драйвері)

Принтер драйвері принтерді басқа қолданбалардан алынған пәрмендерге сәйкес басқарады. Принтер драйверінде параметрлерді орнату ең жақсы басып шығару нәтижелерін береді. Оған қоса, принтер драйвері бағдарламасының көмегімен принтердің күйін тексеруге немесе оны жақсы жұмыс істеуін сақтауға болады.

Қолданбалардан принтер драйверіне қатынасу

Бетті орнату не **Басып шығару** түймесін бағдарламаның **Файл** мәзірінен басыңыз. Егер қажет болса, басып шығару терезесін кеңейту үшін **Мәліметтерді көрсету** (немесе ▼) түймесін басыңыз.

Ескертпе:

*Пайдаланылатын бағдарламаға байланысты **Бетті орнату** түймесі **Файл** мәзіріне шықпауы мүмкін және басып шығару экранын көрсету әрекеттері басқаша болуы мүмкін. Мәліметтерді қолданбаның анықтамасынан қараңыз.*

Құрылғыны іске қосу

Жүйе параметрлері тармағын «Apple» мәзірі > **Принтерлер және сканерлер** (немесе **Басып шығару және сканерлеу, Басып шығару және факс**) тармағынан таңдаңыз, содан соң принтерді таңдаңыз. **Параметрлер және жабдықтар** > **Бағдарлама** > **Принтер бағдарламасын ашу** түймесін басыңыз.

Қатысты ақпарат

➔ [“Принтер драйверінің мәзір опциялары” бетте 79](#)

Mac OS принтер драйверінің нұсқаулығы

Epson Printer Utility

Саңылауларды тексеру және басып шығару механизмін тазалау сияқты техникалық қызмет көрсету мүмкіндігін орындауға және **EPSON Status Monitor** бағдарламасы арқылы принтер күйі мен қате туралы ақпаратты тексере аласыз.

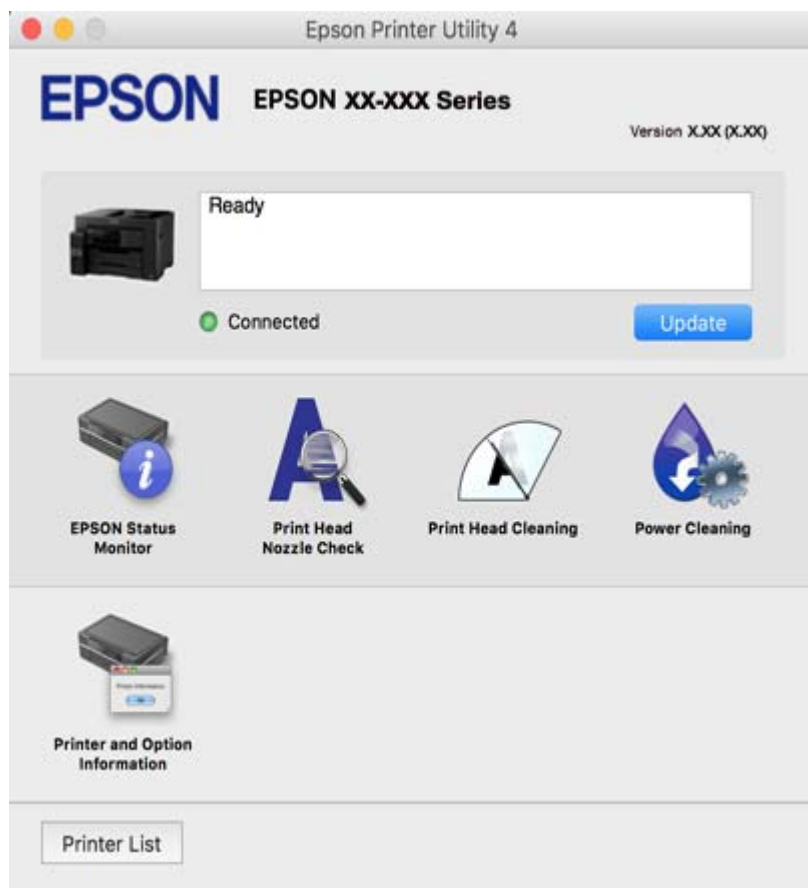

PostScript қарпін басып шығаратын бағдарлама (Windows PostScript Printer Driver)

PostScript принтер драйвері компьютерден жіберілген бетті сипаттау тілінде басып шығару нұсқауларын алуға және түсіндіруге, сондай-ақ дұрыс басып шығаруға мүмкіндік береді. Бұл DTP үшін пайдаланылатын PostScript үйлесімді бағдарламалардан басып шығаруға жарамды.

Қолданбалардан принтер драйверіне қатынасу

Тек пайдаланып жатқан қолданбаларға қолданылатын параметрлерді орнату үшін сол қолданбадан қатынасыңыз.

Файл мәзірінен **Басып шығару** немесе **Басып шығаруды реттеу** пәрменін таңдаңыз. Принтерді таңдап **Параметрлер** немесе **Сипаттар** түймесін басыңыз.

Ескертпе:

Әрекеттер қолданбаға байланысты өзгеріп отырады. Мәліметтер алу үшін қолданбаның анықтамасын қараңыз.

Басқару тақтасынан принтер драйверіне кіру

Барлық бағдарламаларға қолданылатын параметрлерді орнату үшін басқару тақтасынан кіріңіз.

Windows 10/Windows Server 2019/Windows Server 2016

Бастау түймесін басып, **Windows жүйесі > Басқару тақтасы > Құрылғылар мен принтерлерді көру** түймесін **Жабдық және дыбыс** тармағынан таңдаңыз. Принтеріңізді тінтуірдің оң жақ түймесімен басыңыз немесе басып тұрыңыз да, **Басып шығару параметрлері** бөлімін таңдаңыз.

Windows 8.1/Windows 8/Windows Server 2012 R2/Windows Server 2012

Жұмыс үстелі > Параметрлер > Басқару тақтасы > Құрылғылар мен принтерлерді көру түймесін **Жабдық және дыбыс** тармағын таңдаңыз. Принтеріңізді тінтуірдің оң жақ түймесімен басыңыз немесе басып тұрыңыз да, **Басып шығару параметрлері** бөлімін таңдаңыз.

Windows 7/Windows Server 2008 R2

Бастау түймесін басып, **Басқару тақтасы > Құрылғылар мен принтерлерді көру** түймесін **Жабдық және дыбыс** тармағынан таңдаңыз. Принтерді тінтуірдің оң жақ түймесімен басып, **Басып шығару параметрлері** бөлімін таңдаңыз.

Windows Vista/Windows Server 2008

Бастау түймесін басып, **Басқару тақтасы > Принтерлер** түймесін **Жабдық және дыбыс** тармағынан таңдаңыз. Принтерді тінтуірдің оң жақ түймесімен басып, **Басып шығару параметрлері** бөлімін таңдаңыз.

Windows XP/Windows Server 2003 R2/Windows Server 2003

Бастау түймесін басыңыз және **Басқару тақтасы > Принтерлер және басқа жабдықтар > Принтерлер және факстар** таңдаңыз. Принтерді тінтуірдің оң жақ түймесімен басып, **Басып шығару параметрлері** бөлімін таңдаңыз.

Принтер драйверіне тапсырмалар тақтасындағы принтер белгішесінен қатынасу

Жұмыс үстелі тапсырмалар тақтасындағы принтер белгішесі — принтер драйверіне жылдам қатынасуға мүмкіндік беретін таңбаша белгіше.

Принтер белгішесін басып, **Принтер параметрлері** тармағын таңдасаңыз, басқару тақтасынан көрсетілетінмен бірдей принтер параметрлері терезесіне қатынасуға болады. Осы белгішені екі рет бассаңыз, принтердің күйін тексере аласыз.

PostScript қарпін басып шығаратын бағдарлама (Mac OS PostScript Printer Driver)

PostScript принтер драйвері компьютерден жіберілген бетті сипаттау тілінде басып шығару нұсқауларын алуға және түсіндіруге, сондай-ақ дұрыс басып шығаруға мүмкіндік береді. Бұл DTP үшін пайдаланылатын PostScript үйлесімді бағдарламалардан басып шығаруға жарамды.

Қолданбалардан принтер драйверіне қатынасу

Бетті орнату не **Басып шығару** түймесін бағдарламаның **Файл** мәзірінен басыңыз. Егер қажет болса, басып шығару терезесін кеңейту үшін **Мәліметтерді көрсету** (немесе ▼) түймесін басыңыз.

Ескертпе:

*Пайдаланылатын бағдарламаға байланысты **Бетті орнату** түймесі **Файл** мәзіріне шықпауы мүмкін және басып шығару экранын көрсету әрекеттері басқаша болуы мүмкін. Мәліметтерді қолданбаның анықтамасынан қараңыз.*

Құрылғыны іске қосу

Жүйе параметрлері тармағын «Apple» мәзірі > **Принтерлер және сканерлер** (немесе **Басып шығару және сканерлеу, Басып шығару және факс**) тармағынан таңдаңыз, содан соң принтерді таңдаңыз. **Параметрлер және жабдықтар > Бағдарлама > Принтер бағдарламасын ашу** түймесін басыңыз.

Компьютерден жылдам әрі оңай басып шығаруға арналған қолданба (Epson Photo+)

Epson Photo+ — әртүрлі форматтағы кескіндерді оңай басып шығаруға мүмкіндік беретін қолданба. Құжатты қарау кезінде кескінді түзетуге немесе оның орналасу қалпын реттеуге болады. Өзіңіз қалаған орынға мәтін және штамп қою арқылы кескіндеріңізді әрлендіруге болады. Фотосуреттерге арналған түпнұсқа Epson қағазын басып шығару кезінде сияның өнімділік көрсеткіштері артады да, тамаша бояуға боялған әдемі кескін пайда болады.

Мәліметтер алу үшін қолданбаның анықтамасын қараңыз.

Ескертпе:

- Windows Server операциялық жүйесі қолданылмайды.*
- Бұл қолданбаны пайдалану үшін осы принтерге принтер драйверін орнату керек.*

Windows жүйесінде іске қосу

- Windows 10

Бастау түймесін басыңыз, содан соң **Epson Software > Epson Photo+** параметрін таңдаңыз.

- Windows 8.1/Windows 8

Іздеу жолағына бағдарлама атын енгізіп, көрсетілетін белгіні таңдаңыз.

- Windows 7/Windows Vista/Windows XP

Бастау түймесін басып, **Барлық бағдарламалар** немесе **Бағдарламалар > Epson Software > Epson Photo+** тармағын таңдаңыз.

Mac OS жүйесінде іске қосу

Өту > Қолданбалар > Epson Software > Epson Photo+ тармағын таңдаңыз.

Қатысты ақпарат

➔ ["Қолданбаларды бөлек орнату" бетте 182](#)

Смарт құрылғыдан (Epson iPrint) оңай басып шығаруға арналған қолданба

Epson iPrint — фотосуреттерді, құжаттарды және веб-беттерді смартфон немесе планшет сияқты интеллектуалды құрылғыдан басып шығаруға мүмкіндік беретін қолданба. Жергілікті басып шығаруды, принтермен бірдей сымсыз желіге қосылған смарт құрылғыдан басып шығаруды не қашықтан басып шығаруды, интернет арқылы қашықтағы орыннан басып шығаруды пайдалануға

болады. Қашықтықтан басып шығару мүмкіндігін пайдалану үшін, принтерді Epson Connect қызметіне тіркеңіз.



Epson iPrint орнату

Epson iPrint қолданбасын интеллектуалды құрылғыға келесі URL немесе QR кодын орнатуға болады.

<http://ipr.to/c>



Android қолданбасынан (Epson Print Enabler) оңай басып шығаруға арналған қолданба

Epson Print Enabler — Android телефонынан немесе планшетінен (Android v4.4 немесе кейінгі нұсқасы) құжаттарды, электрондық хабарларды, фотосуреттерді және веб-беттерді тікелей сымсыз басып шығаруға мүмкіндік беретін қолданба. Бірнеше түймені түртсеңіз, Android құрылғысы бір сымсыз желіге жалғанған Epson принтерін анықтайтын болады.

Epson Print Enabler қолданбасын Google Play дүкенінен іздеп, орнатыңыз.

Сканерлеуге арналған бағдарламалық құрал

Компьютерден сканерлеуге арналған қолданба (Epson ScanSmart)

Бұл қолданба құжаттарды оңай сканерлеуге, содан соң сканерленген кескіндерді қарапайым қадамдармен сақтауға мүмкіндік береді.

Мүмкіндіктерді пайдалану мәліметтерін алу үшін Epson ScanSmart анықтамасын қараңыз.

Windows жүйесінде іске қосу

Windows 10

Бастау түймесін басыңыз, содан соң **Epson Software > Epson ScanSmart** тармағын таңдаңыз.

Windows 8.1/Windows 8

Іздеу жолағына бағдарлама атын енгізіп, көрсетілетін белгіні таңдаңыз.

❑ Windows 7

Бастау түймесін басыңыз, содан соң **Барлық бағдарлама > Epson Software > Epson ScanSmart** параметрін таңдаңыз.

Mac OS жүйесінде іске қосу

Өту > Қолданбалар > Epson Software > Epson ScanSmart тармағын таңдаңыз.

Факс жіберуге арналған бағдарламалық құрал

Факс операцияларын конфигурациялауға және факстар жіберуге арналған қолданба (FAX Utility)

FAX Utility — компьютерден факстар жіберу үшін түрлі параметрлерді конфигурациялауға мүмкіндік беретін бағдарлама. Факс жіберген кезде пайдаланылатын контактілер тізімін жасауға не өңдеуге, алынатын факстарды компьютерде PDF пішімінде сақтауды конфигурациялауға т.б. болады. Мәліметтер алу үшін қолданбаның анықтамасын қараңыз.

Ескертпе:

- ❑ *Windows Server операциялық жүйесі қолданылмайды.*
- ❑ *FAX Utility орнатудан бұрын бұл принтерге арналған принтер драйверінің орнатылғанына көз жеткізіңіз; ол PostScript принтер драйвері және Epson universal принтер драйверін қамтымайды.*
- ❑ *FAX Utility орнатпас бұрын принтер драйвері орнатылғанына көз жеткізіңіз. Қолданба орнатылғанын тексеру үшін төмендегі «Windows жүйесінде іске қосу» немесе «Mac OS жүйесінде іске қосу» бөлімін қараңыз.*

Windows жүйесінде іске қосу

❑ Windows 10

Бастау түймесін басып, **Epson Software > FAX Utility** параметрін таңдаңыз.

❑ Windows 8.1/Windows 8

Іздеу жолағына бағдарлама атын енгізіп, көрсетілетін белгіні таңдаңыз.

❑ Windows 7/Windows Vista/Windows XP

Бастау түймесін басыңыз да, **Барлық бағдарламалар** (немесе **Бағдарламалар**) > **Epson Software > FAX Utility** таңдаңыз.

Mac OS жүйесінде іске қосу

Apple мәзірі > **Принтерлер және сканерлер** (немесе **Басып шығару және сканерлеу, Басып шығару және факс**) тармағынан **Жүйе параметрлері** таңдап, принтерді (ФАКС) таңдаңыз. **Параметрлер және жабдықтар > Бағдарлама > Принтер бағдарламасын ашу** түймесін басыңыз.

Қатысты ақпарат

- ➔ [“Факсты компьютерден жіберу” бетте 160](#)
- ➔ [“Факстарды компьютерге қабылдау” бетте 165](#)

Факстарды жіберуге арналған қолданба (PC-FAX драйвері)

PC-FAX драйвері — бөлек бағдарламала жасалған құжатты факс ретінде тікелей компьютерден жіберуге мүмкіндік беретін бағдарлама. PC-FAX драйвері FAX утилитасы орнатылғанда орнатылады. Мәліметтер алу үшін қолданбаның анықтамасын қараңыз.

Ескертпе:

- Windows Server операциялық жүйесі қолданылмайды.*
- Жұмыс құжатты жасау үшін пайдаланылатын бағдарламаға байланысты әртүрлі болады. Мәліметтер алу үшін қолданбаның анықтамасын қараңыз.*
- Қолданба орнатылғанын тексеріңіз. Төмендегі «Windows жүйесінен кіру» немесе «Mac OS жүйесінен кіру» бөлімін қараңыз.*

Windows жүйесінен кіру

Қолданбадағы **Файл** мәзірінен **Басып шығару** немесе **Басып шығаруды орнату** параметрін таңдаңыз. Принтеріңізді (ФАКС) таңдаңыз да, **Параметрлер** немесе **Сипаттары** түймесін басыңыз.

Mac OS жүйесінен кіру

Қолданбадағы **Файл** мәзірінен **Басып шығару** параметрін таңдаңыз. Принтеріңізді (ФАКС) **Принтер** параметрі ретінде таңдаңыз, одан кейін, қалқымалы мәзірден **Fax Settings** немесе **Recipient Settings** параметрін таңдаңыз.

Қатысты ақпарат

➔ ["Факсты компьютерден жіберу" бетте 160](#)

Қаптама жасауға арналған бағдарламалық құрал

Application for Creating Driver Packages (EpsonNet SetupManager)

EpsonNet SetupManager — принтер драйверін орнату, EPSON Status Monitor қолданбасын орнату және принтер портын жасау сияқты қарапайым принтер орнатуына арналған қаптаманы жасауға арналған бағдарламалық құрал. Бағдарламалық құрал әкімшіге бірегей бағдарламалық құралдың қаптамаларын жасауға және оларды топтар бойынша үлестіруге мүмкіндік береді.

Қосымша ақпаратты аймақтық Epson веб-сайтынан қараңыз.

<http://www.epson.com>

Реттеулер жасауға немесе құрылғыларды басқаруға арналған бағдарламалық құрал

Принтер жұмыстарын конфигурациялауға арналған қолданба (Web Config)

Web Config қолданбасы Internet Explorer және Safari компьютер немесе смарт құрылғыда жұмыс істейтіндей веб браузерде жұмыс істейтін қолданба. Принтердің күйін растауға немесе желі

қызметі мен принтер параметрлерін өзгертуге болады. Web Config қолданбасын пайдалану үшін компьютер немесе принтерді және құрылғыны бірдей желіге қосыңыз.

Келесі браузерлерге қолдау көрсетіледі.

Microsoft Edge, Internet Explorer 8 немесе кейінгі нұсқасы, Firefox*, Chrome*, Safari*

* Ең соңғы нұсқаны пайдаланыңыз.

Веб-браузердегі Web Config функциясын іске қосу

1. Принтердің IP мекенжайын тексеріңіз.

Принтердің негізгі экранындағы желі белгішесін таңдаңыз, содан соң принтердің IP мекенжайын растау үшін белсенді қосылым әдісін таңдаңыз.

Ескертпе:

Сондай-ақ, желі қосылымының есебін басып шығару арқылы IP мекенжайын тексеріңіз.

2. Веб-браузерді компьютерден немесе интеллектуалды құрылғыдан іске қосыңыз, содан соң принтердің IP мекенжайын енгізіңіз.

Пішімі:

IPv4: `http://принтердің IP мекенжайы/`

IPv6: `http://[принтердің IP мекенжайы]/`

Мысалдар:

IPv4: `http://192.168.100.201/`

IPv6: `http://[2001:db8::1000:1]/`

Ескертпе:

Смарт құрылғыны пайдалану арқылы Web Config техникалық қызмет көрсету экранындағы Epson iPrint бөлімінен орындауға болады.

Принтер HTTPS протоколына кіргенде өздігінен куәландыратын сертификатты пайдаланады және Web Config қызметін іске қосқанда браузерде ескерту көрсетіледі; бұл проблема емес және оны қауіпсіз мән бермеуге болады.

Қатысты ақпарат

- ➔ “Смарт құрылғыдан (Epson iPrint) оңай басып шығаруға арналған қолданба” бетте 337
- ➔ “Желі қосылымы есебін басып шығару” бетте 316

Web Config бағдарламасын Windows жүйесінде іске қосу

Компьютерді принтерге WSD арқылы қосқанда Web Config функциясын іске қосу үшін төмендегі қадамдарды орындаңыз.

1. Компьютердегі принтерлер тізімін ашыңыз.

Windows 10

Бастау түймесін басып, **Windows жүйесі > Басқару тақтасы > Құрылғылар мен принтерлерді көру** түймесін **Жабдық және дыбыс** тармағынан таңдаңыз.

- ❑ Windows 8.1/Windows 8

Жұмыс үстелі > Параметрлер > Басқару тақтасы > Құрылғылар мен принтерлерді көру тармағын **Жабдық және дыбыс** (немесе **Жабдық**) бөлімінде таңдаңыз.

- ❑ Windows 7

Бастау түймесін басып, **Басқару тақтасы > Құрылғылар мен принтерлерді көру** түймесін **Жабдық және дыбыс** тармағынан таңдаңыз.

- ❑ Windows Vista

Бастау түймесін басып, **Басқару тақтасы > Принтерлер** түймесін **Жабдық және дыбыс** тармағынан таңдаңыз.

2. Принтерді тінтуірдің оң жақ түймешігімен басып, **Сипаттар** тармағын таңдаңыз.

3. **Веб-қызмет** қойындысын таңдап, URL мекенжайын басыңыз.

Принтер HTTPS протоколына кіргенде өздігінен куәландыратын сертификатты пайдаланады және Web Config қызметін іске қосқанда браузерде ескерту көрсетіледі; бұл проблема емес және оны қауіпсіз мән бермеуге болады.

Web Config бағдарламасын Mac OS жүйесінде іске қосу

1. **Жүйе параметрлері** тармағын «Apple» мәзірі > **Принтерлер және сканерлер** (немесе **Басып шығару және сканерлеу, Басып шығару және факс**) тармағынан таңдаңыз, содан соң принтерді таңдаңыз.

2. **Опциялар және шығын материалдары > Принтер веб-бетін көрсету** тармағын басыңыз.

Принтер HTTPS протоколына кіргенде өздігінен куәландыратын сертификатты пайдаланады және Web Config қызметін іске қосқанда браузерде ескерту көрсетіледі; бұл проблема емес және оны қауіпсіз мән бермеуге болады.

Желіде құрылғыны реттеуге арналған қолданба (EpsonNet Config)

EpsonNet Config — желі интерфейсінің мекенжайлары мен протоколдарды орнатуға мүмкіндік беретін қолданба. Қосымша мәліметтер алу үшін EpsonNet Config немесе қолданбаның пайдалану нұсқаулығын қараңыз.

Windows жүйесінде іске қосу

- ❑ Windows 10/Windows Server 2019/Windows Server 2016

Бастау түймесін басыңыз, содан соң **EpsonNet > EpsonNet Config** параметрін таңдаңыз.

- ❑ Windows 8.1/Windows 8/Windows Server 2012 R2/Windows Server 2012

Іздеу жолағына бағдарлама атын енгізіп, көрсетілетін белгіні таңдаңыз.

- ❑ Windows 7/Windows Vista/Windows XP/Windows Server 2008 R2/Windows Server 2008/Windows Server 2003 R2/Windows Server 2003

Бастау түймесін басып, **Барлық бағдарламалар** не **Бағдарламалар > EpsonNet > EpsonNet Config SE > EpsonNet Config** түймесін басыңыз.

Mac OS жүйесінде іске қосу

Өту > Қолданбалар > Epson Software > EpsonNet > EpsonNet Config SE > EpsonNet Config.

Қатысты ақпарат

➔ [“Қолданбаларды бөлек орнату” бетте 182](#)

Желіде құрылғыларды конфигурациялауға арналған бағдарламалық құрал (Epson Device Admin)

Epson Device Admin — бұл құрылғыны желіде басқаратын көп функциялы қолданбалы бағдарлама.

Келесі функциялар қол жетімді.

- Сегмент бойынша 2000-ға дейін принтерді немесе сканерді бақылау немесе басқару
- Күнделікті тұтынылатын немесе өнімнің күйі туралы егжей-тегжейлі есеп жасау
- Өнімнің микробағдарламасын жаңартыңыз
- Құрылғыны желіге енгізу
- Біріктірілген параметрлерді бірнеше құрылғыға қолданыңыз.

Epson Device Admin опциясын Epson қолдау веб-сайтынан жүктей аласыз. Қосымша ақпарат алу үшін Epson Device Admin құжаттамасын немесе анықтамасын қараңыз.

Жаңартуға арналған бағдарламалық құрал

Бағдарламалық құрал мен микробағдарламаға арналған қолданба (EPSON Software Updater)

EPSON Software Updater — интернет арқылы жаңа бағдарламалық құралды орнататын және микробағдарлама мен нұсқаулықтарды жаңартатын қолданба.

Ескертпе:

Windows Server операциялық жүйесі қолданылмайды.

Windows жүйесінде іске қосу

- Windows 10

Бастау түймесін басыңыз, содан соң **Epson Software > EPSON Software Updater** тармағын таңдаңыз.

- Windows 8.1/Windows 8

Іздеу жолағына бағдарлама атын енгізіп, көрсетілетін белгіні таңдаңыз.

- Windows 7/Windows Vista/Windows XP

Бастау түймесін басыңыз, содан соң **Барлық бағдарламалар** (немесе **Бағдарламалар**) > **Epson Software > EPSON Software Updater** тармағын таңдаңыз.

Ескертпе:

Сондай-ақ, EPSON Software Updater қолданбасын жұмыс үстеліндегі тапсырмалар тақтасында принтер белгішесін басып, содан кейін **Бағдарламаны жаңарту** пәрменін таңдау арқылы іске қосуға болады.

Mac OS жүйесінде іске қосу

Өту > Қолданбалар > Epson Software > EPSON Software Updater тармағын таңдаңыз.

Қатысты ақпарат

➔ ["Қолданбаларды бөлек орнату" бетте 182](#)

Параметрлер мәзірі тізімі

Әртүрлі реттеулерді жасау үшін принтердің негізгі экранындағы **Параметрлер** түймесін таңдаңыз.

Жалпы параметрлер

Төменде сипатталғандай басқару тақтасындағы мәзірлерді таңдаңыз.

Параметрлер > Жалпы параметрлер

Нег.параметрлер

Төменде сипатталғандай басқару тақтасындағы мәзірлерді таңдаңыз.

Параметрлер > Жалпы параметрлер > Нег.параметрлер

Әкімші құлыптаған параметрлерді өзгерту мүмкін емес.

LCD жарықтығы:

СКД экранының жарықтығын реттейді.

Дыбыстар:

Дыбысты реттеңіз.

Дыбысын өшіру

Дыбысты өшіру үшін **Қосу** басыңыз.

Қалыпты режим

Түймені басып түріндегі дыбыс түймесін басыңыз.

Тыныш режимі

Түймені басып режиміндегі **Тыныш режимі** түріндегі дыбыс түймесін басыңыз.

Ұйқы таймері:

Принтер ешқандай әрекетті орындамағанда ұйқы режиміне (қуатты үнемдеу режимі) ауысатын уақыт аралығын реттеңіз. Орнатылған уақыт өткеннен кейін СКД экраны өшеді.

Ұйқы режимінен шығару:

СКД экранын түртіп ояту:

Сенсорлы тақтаны түрту арқылы ұйқы режимінен (қуат үнемдеу режимі) оралу үшін **Қосу** таңдаңыз. Бұл өшірулі болғанда, принтерді ұйқы режимінен шығару үшін, басқару тақтасындағы түймені басу керек. Бұл функцияны өшіру экранға бөгде заттардың тиюі себебінен орын алатын кенет операциялардың алдын алады. Бұл функция қосулы болатын уақыт мерзімін орнатуға да болады.

Өшіру таймері:

Сатып алынған жерге байланысты сіздің өніміңізде осы мүмкіндік немесе **Қуатты өш. парам.** мүмкіндігі болуы мүмкін.

Принтер көрсетілген уақыт аралығында пайдаланылмаған кезде, оны автоматты түрде өшіру үшін осы параметрді таңдаңыз. Қуатты басқару функциясын қолданбас бұрын уақытты реттей аласыз. Қандай да бір көбейту өнімнің энергияны тұтыну тиімділігіне әсер етеді. Қандай да бір өзгерту жасаудан бұрын қоршаған ортаға назар аударыңыз.

Қуатты өш. парам.:

Сатып алынған жерге байланысты сіздің өніміңізде осы мүмкіндік немесе **Өшіру таймері** мүмкіндігі болуы мүмкін.

Белсенді болмағанда қуатты өшіру

Егер принтер көрсетілген уақыт аралығында пайдаланылмаса, оны автоматты түрде өшіру үшін осы параметрді таңдаңыз. Қандай да бір көбейту өнімнің энергияны тұтыну тиімділігіне әсер етеді. Қандай да бір өзгерту жасаудан бұрын қоршаған ортаға назар аударыңыз.

Ажырағанда қуатты өшіру

Барлық порт, оның ішінде LINE порты ажыратулы тұрғанда, 30 минуттан кейін принтерді өшіру үшін осы параметрді таңдаңыз. Бұл мүмкіндік аймаққа байланысты қолжетімді емес болуы мүмкін.

Күн/Уақыт параметрлері:

Күн/Уақыт

Ағымдағы күн мен уақытты енгізіңіз.

Жазғы уақыт

Аймағыңызға қолданылатын жазғы уақыт параметрін таңдаңыз.

Уақыт айырмашылығы

Жергілікті уақыт пен UTC (Реттелген әмбебап уақыт) арасындағы уақыт айырмашылығын енгізіңіз.

Ел/аймақ:

Принтерді пайдаланып жатқан елді немесе аумақты таңдаңыз. Егер елді немесе аумақты өзгертсеңіз, онда факс параметрлері әдепкі параметрлерге оралады, оларды қайта орнату керек.

Тіл/Language:

СКД экранында пайдаланылатын тілді таңдаңыз.

Бастау экраны:

Принтер қосылғанды және **Операция уақытының аяқталуы** мүмкіндігі қосылғанда, СКД экранында көрсетілетін бастапқы мәзірді көрсетіңіз.

Басты экранды өзгерту:

СКД экрандағы белгішелердің орналасуын өзгертіңіз. Сондай-ақ, белгішелердің қосуға, жоюға және жылжытуға болады.

Тұсқағаз:

СКД экранының фондық түсін өзгертіңіз.

Операция уақытының аяқталуы:

Көрсетілген уақытта ешқандай әрекет орындалмағанда бастапқы экранға оралу үшін **Қосу** параметрін таңдаңыз. Пайдаланушы шектеулері қолданылғанда және көрсетілген уақытта ешқандай әрекеттер орындалмаса, сіз жүйеден шығып, бастапқы экранға ораласыз.

Пернетақта:

СКД экрандағы пернетақтаның орналасуын өзгертіңіз.

Әдеп.экр. (Job/Status)

Job/Status түймесін түрткенде көрсету қажет әдепкі ақпаратты таңдаңыз.

Қатысты ақпарат

➔ [“Қуатты үнемдеу” бетте 181](#)

➔ [“Таңбаларды енгізу” бетте 31](#)

Принтер параметрлері

Төменде сипатталғандай басқару тақтасындағы мәзірлерді таңдаңыз.

Параметрлер > Жалпы параметрлер > Принтер параметрлері

Әкімші құлыптаған параметрлерді өзгерту мүмкін емес.

Қағаз көзінің параметрлері:

Қағаз параметрі:

Жүктеген қағаз өлшемі мен қағаз түрін көрсету үшін қағаз көзін таңдаңыз. **Қағаз өлшемін авт. анықтау** параметрі қосылғанда принтер жүктеген қағаз өлшемін анықтайды.

Қағаз науасын басым ету:

Басып шығару басымдылығын артқы қағаз беру бөліміне жүктелген қағазға беру үшін **Қосу** параметрін таңдаңыз.

A4/Letter автоматты түрде ауыстыру:

Letter өлшемі ретінде орнатылған қағаз көзі жоқ кезде қағазды A4 өлшемі ретінде орнатылған қағаз көзінен беру үшін **Қосу** параметрін таңдаңыз немесе

қағазды А4 өлшемі ретінде орнатылған қағаз көзі жоқ кезде Letter өлшемі ретінде орнатылған қағаз көзінен беріңіз.

Авто таңдау параметрлері:

Қағаз шығарыла бастағанда, қағаз басып шығару тапсырмаларының қағаз параметрлерімен бірдей параметрлерге ие қағаз көзінен автоматты түрде беріледі. Көшіру, факс жіберу немесе басқа жағдайлардағы әрбір функция үшін әрбір қағазға арналған автоматты таңдауды орнатуға болады. Барлығын өшірулі күйіне орнату мүмкін емес.

Бұл параметр басып шығару тапсырмаларына арналған қағаз параметрлерінде арнайы қағаз көзін таңдағанда өшіріледі. Принтер драйверінің **Басты** қойындысындағы қағаз түрі параметріне байланысты қағаз автоматты түрде берілмеуі мүмкін.

Қате туралы ескерту:

Таңдалған қағаз өлшемі немесе түрі жүктелген қағазға сәйкес болмағанда қате туралы хабарын көрсету үшін **Қосу** параметрін таңдаңыз.

Қағазды орнатуды автоматты көрсету:

Қағазды қағаз кассетасына жүктегенде, **Қағаз параметрі** экранын көрсету үшін **Қосу** параметрін таңдаңыз. Егер осы мүмкіндікті ажыратсаңыз, AirPrint мүмкіндігі арқылы iPhone, iPad немесе iPod құрылғысынан басып шығару мүмкін емес.

Басып шығару тілі:

USB интерфейсі немесе желі интерфейсі үшін басып шығару тілін таңдаңыз.

Әмбебап басып шығ. парам.:

Принтер драйверінің көмегінсіз сыртқы құрылғы арқылы басып шығарған кезде осы басып шығару параметрлері қолданылады. Принтер драйвері арқылы басып шығарған кезде жылжу параметрлері қолданылады.

Жоғарғы жылжыту:

Қағаздың жоғарғы жиегін реттеңіз.

Солға жылжыту:

Қағаздың сол жақ жиегін реттеңіз.

Екінші бетте жоғарғы жылжыту:

2 жақты басып шығару орындаған кезде беттің артқы жағының жоғарғы жиегін реттеңіз.

Екінші бетте солға жылжыту:

2 жақты басып шығару орындаған кезде беттің артқы жағының сол жақ жиегін реттеңіз.

Қағаз енін тексеру:

Басып шығару алдында қағаз енін тексеру үшін **Қосу** параметрін таңдаңыз. Қағаз өлшемінің параметрлері қате болған кезде бұл қағаз жиектерінің сыртында басып шығаруға тыйым салады, бірақ бұл басып шығару жылдамдығын азайтуы мүмкін.

Бос бетті өткізіп жіберу:

Басып шығару дерегіндегі бос беттерді автоматты түрде өткізіп жібереді.

PDL басып шығару конфигурациясы:

PCL немесе PostScript басып шығару үшін пайдаланғыңыз келетін PDL басып шығару конфигурациясы опцияларын таңдаңыз.

Қатені автоматты түрде шешу:

2-жақты басып шығару қатесі немесе жад толы қатесі пайда болған кезде орындайтын әрекет таңдаңыз.

Қосу

2 жақты басып шығару қатесі пайда болғанда ескертуді көрсетіп, бір жақты режимінде басып шығарады немесе жад толы қатесі пайда болғанда принтер өңдей алатын элементті ғана басып шығарады.

Өш.

Қате туралы хабарды көрсетеді және басып шығарудан бас тартады.

Жад құрылғысының интерфейсі:

Жад құрылғысы:

Принтерге салынған жад құрылғысына кіруге рұқсат беру үшін **Қосу** параметрін таңдаңыз. Егер **Өшіру** параметрі таңдалса, деректерді жад құрылғысына принтер арқылы сақтау мүмкін емес. Бұл құпия құжаттардың заңсыз жойылуын болдырмайды.

Файлмен бөлісу:

Жад құрылғысына USB қосылған компьютерден немесе желі қосылған компьютерден жазуға кіру мүмкіндігін беру не бермеуді таңдаңыз.

Қалың қағаз:

Басып шығаруларға сияның жағылуын болдырмау үшін **Қосу** параметрін таңдаңыз, бірақ ол басып шығару жылдамдығын төмендетуі мүмкін.

Тыныш режимі:

Басып шығару барысында шуылды азайту үшін **Қосу** параметрін таңдаңыз, бірақ ол басып шығару жылдамдығын төмендетуі мүмкін. Таңдаған қағаз түрі мен басып шығару сапасының параметрлеріне байланысты принтердің шуыл деңгейінде өзгешелік болмауы мүмкін.

Сия кебу уақыты:

2 жақты басып шығаруды орындағанда пайдалану қажет сияның кебу уақытын таңдаңыз. Принтер бір жағын басып шығарғаннан кейін екінші жағын басып шығарады. Егер басып шығарылған материал былғанса, уақыт параметрін арттырыңыз.

Қос бағытты:

Басып шығару бағытын өзгерту үшін **Қосу** параметрін таңдаңыз; басып шығару механизмі солға және оңға жылжыған кезде басып шығарады. Басып шығарылған қағазда тік немесе көлденең сызылған сызықтар бұлдыр немесе қисық болып көрінсе, осы мүмкіндікті өшіру мәселені жоюы мүмкін, алайда бұлай жасау басып шығару жылдамдығын төмендетуі ықтимал.

Output Tray автоматты түрде ұзарту:

A4 форматынан үлкенірек қағазға басып шығару кезінде шығыс қағазға арналған тіректі автоматты түрде кеңейту үшін **Қосу** түймесін басыңыз.

USB арқылы ДК қосылымы:

USB кабелі арқылы қосылғанда компьютерге принтерге кіруге рұқсат беру үшін **Қосу** параметрін таңдаңыз. **Өшіру** параметрі таңдалғанда осы желі қосылымы арқылы жіберілмеген басып шығару мен сканерлеуге шектеу қойылады.

USB интерф.күту уақытының параметрі:

Принтер PostScript принтер драйверінен немесе PCL принтер драйверінен басып шығару тапсырмаларын қабылдағаннан кейін компьютерден USB байланысын үзуден бұрын бітетін секундпен берілген уақыт ұзақтығын көрсетіңіз. Егер аяқталатын тапсырма PostScript принтер драйверінен немесе PCL принтер драйверінен айқын анықтамаса, үздіксіз USB байланысына себеп болады. Бұл жағдайда, принтер көрсетілген уақыт біткеннен кейін байланысты аяқтайды. Егер байланысты аяқтағыңыз келмесе, 0 (нөл) мәнін енгізіңіз.

Қатысты ақпарат

➔ ["Қағаз жүктеу" бетте 36](#)

Желі параметрлері

Төменде сипатталғандай басқару тақтасындағы мәзірлерді таңдаңыз.

Параметрлер > Жалпы параметрлер > Желі параметрлері

Wi-Fi орнату:

Сымсыз желі параметрлерін орнатыңыз немесе өзгертіңіз. Төмендегіден қосылым әдісін таңдап, басқару тақтасындағы нұсқауларды орындаңыз.

Роутер:

- Wi-Fi орнату шебері
- Түймені басу арқылы реттеу (WPS)
- Басқалар
 - PIN Код орнату (WPS)
 - Wi-Fi автоматты қосылу
 - Wi-Fi өшіру

Wi-Fi параметрлерін ажырату немесе Wi-Fi параметрлерін қайтадан орнату

арқылы желі ақауларын шешуге болады.  > **Роутер > Параметрлерді өзг. > Басқалар > Wi-Fi өшіру > Орнатуды бастау** түймесін түртіңіз.

Wi-Fi Direct:

- iOS
- Android

- Басқа операциялық жүйедегі құрылғылар
- Өзгерту
 - Желі атауын өзгерту
 - Құпия сөзді өзгерту
 - Wi-Fi Direct өшіру
 - Әдепкі парам. қалп. келтіру

Сымды LAN орнату:

LAN кабелі мен маршрутизаторын пайдаланатын желі қосылымын орнатыңыз немесе өзгертіңіз. Бұл пайдаланылғанда Wi-Fi қосылымдары ажыратылады.

Желі күйі:

Ағымдағы желі параметрлерін көрсетеді немесе басып шығарады.

- Сымды LAN/Wi-Fi күйі
- Wi-Fi Direct күйі
- Электрондық пошта серверінің күйі
- Басып шығару күйінің парағы

Байланысты тексеру:

Ағымдағы желі қосылымын тексеріп, есепті басып шығарады. Егер қандай да бір қосылым ақаулығы болса, ақаулықты шешу үшін есепті қараңыз.

Қосымша:

Келесі толық параметрлерді реттеңіз.

- Құрылғы атауы
- TCP/IP
- Прокси-сервер
- Электрондық пошта сервері
- IPv6 мекенжайы
- MS желісімен бөлісу
- Байланыс жылдамдығы және дупл. байланыс
- HTTP пішімін HTTPS пішіміне қайта бағыттау
- IPsec/IP сүзу өшіру
- IEEE802.1X өшіру

Қатысты ақпарат

- ➔ [“Wi-Fi параметрлерін SSID және құпиясөзді енгізу арқылы реттеу” бетте 302](#)
- ➔ [“Түймені басу арқылы қауіпсіз реттеу \(WPS\) мүмкіндігі арқылы Wi-Fi реттеулерін жасау” бетте 303](#)
- ➔ [“PIN кодын орнату \(WPS\) арқылы Wi-Fi реттеулерін жасау” бетте 304](#)
- ➔ [“Смарт құрылғы мен принтерді тікелей жалғау \(Wi-Fi Direct\)” бетте 304](#)
- ➔ [“Желі қосылымы есебін басып шығару” бетте 316](#)

➔ [“Желі қосылымының күйін тексеру” бетте 315](#)

Веб-қызмет параметрлері

Төменде сипатталғандай басқару тақтасындағы мәзірлерді таңдаңыз.

Параметрлер > Жалпы параметрлер > Веб-қызмет параметрлері

Әкімші құлыптаған параметрлерді өзгерту мүмкін емес.

Epson Connect қызметтері:

Принтердің Epson Connect қызметіне тіркелгенін және қосылғанын көрсетеді.

Тіркеу түймесін таңдап, нұсқауларды орындау арқылы қызметке тіркелуге болады.

Тіркегенде келесі параметрлерді өзгертуге болады.

- Тоқтату/Жалғастыру
- Тіркеуден шығару

Мәліметтерді келесі веб-сайттан қараңыз.

<https://www.epsonconnect.com/>

<http://www.epsonconnect.eu> (тек Еуропа)

Қатысты ақпарат

➔ [“Бұлттық қызмет арқылы басып шығару” бетте 98](#)

Факс параметрлері

Принтердің басқару тақтасынан **Параметрлер > Жалпы параметрлер > Факс параметрлері** бөлімін таңдаған кезде осы мәзір шығады.

Ескертпе:

- Сондай-ақ, *Web Config* тармағынан **Факс параметрлері** бөліміне кіруге болады. *Web Config* экранындағы **Факс** қойындысын басыңыз.
- Факс параметрлері** мәзірін экранға шығару үшін *Web Config* қолдану кезінде пайдаланушы интерфейсінде және элементтердің орналасу орнында принтердің басқару тақтасымен салыстырғанда аздаған өзгешеліктер болуы мүмкін.

Қатысты ақпарат

- ➔ [“Жылдам операция түймесі” бетте 352](#)
- ➔ [“Нег.параметрлер” бетте 352](#)
- ➔ [“Жіберу параметрлері” бетте 354](#)
- ➔ [“Қабылдау параметрлері” бетте 355](#)
- ➔ [“Есеп параметрлері” бетте 362](#)
- ➔ [“Қауіпсіздік параметрлері” бетте 363](#)
- ➔ [“Факс байланысының тексерісі” бетте 364](#)
- ➔ [“Факс параметрінің шебері” бетте 364](#)

Жылдам операция түймесі

Мәзірді төмендегі принтердің басқару тақтасынан табуға болады.

Параметрлер > Жалпы параметрлер > Факс параметрлері > Жылдам операция түймесі

Ескертпе:

- Егер құпиясөз енгізу экраны көрсетілсе, әкімшінің құпиясөзін енгізіңіз.
- Бұл мәзірді Web Config экранында көрсету мүмкін емес.

Жылд.операция түймесі 1, Жылд.операция түймесі 2, Жылд.операция түймесі 3:

Факстарды жібергенде жиі пайдаланатын мәзірге жылдам кіруге мүмкіндік беретін үш таңбашаға дейін тіркейді. Таңбашалар келесі мәзірде көрсетіледі.

Факс > Факс параметрлері қойындысы.

Нег.параметрлер

Мәзірді төмендегі принтердің басқару тақтасынан табуға болады.

Параметрлер > Жалпы параметрлер > Факс параметрлері > Нег.параметрлер

Ескертпе:

- Web Config экранында төмендегі мәзірді табуға болады.

Fax қойындысы > **Basic Settings**

- Егер құпиясөз енгізу экраны көрсетілсе, құпиясөзді енгізіңіз.

Факс жылдамдығы:

Факсты жіберу жылдамдығын таңдаңыз. Байланыс қатесі жиі пайда болғанда, шетелге факс жібергенде не шетелден факс қабылдағанда, немесе IP (VoIP) телефон қызметін пайдаланған кезде **Баяу(9600 соқ/с)** таңдауды ұсынамыз.

ЕСМ:

Факс жіберу кезіндегі (қатені түзету режимі), көбінесе телефон желісіндегі шуға байланысты болатын қателерді автоматты түрде түзетеді. Егер бұл режим ажыратылса, түсті құжаттар жіберілмейді немесе қабылданбайды.

Желі дыб.анықтау:

Теруді бастаудан бұрын теру үнін анықтайды. Егер принтер PBX (Жеке қолданысқа арналған телефон желісі) немесе сандық телефон желісіне қосылса, принтер теруді бастай алмауы мүмкін. Бұл жағдайда, **Желі түрі** параметрін **PBX** түріне өзгертіңіз. Егер жұмыс істемесе, осы мүмкіндікті ажыратыңыз. Дегенмен, бұл мүмкіндік ажыратылса, факс нөмірінің бірінші саны түсіп, факс басқа нөмірге жіберілуі мүмкін.

Нөмір теру режимі:

Принтеріңіз қосылған телефон жүйесінің түрін таңдаңыз. **Импульс** режиміне орнатылған кезде, факстың жоғарғы экранында нөмірлерді енгізу барысында теру режимін импульстік теруден үндік теруге * («Т» енгізілген) басу арқылы уақытша ауыстыруға болады. Бұл параметр аймаққа немесе елге байланысты қолжетімді болмауы мүмкін.

Желі түрі:

Принтеріңіз қосылған желі түрін таңдаңыз.

Кеңейтімдерді пайдаланатын және сыртқы желіге қол жеткізу үшін 0 және 9 сияқты сыртқы кіру кодын қажет ететін ортада принтерді пайдаланған кезде, **PBX** опциясын таңдаңыз. DSL модемін немесе терминал адаптерін пайдаланатын орта үшін **PBX** опциясына орнатуға да болады.

Қатынас коды

Пайда лану параметрін таңдаңыз, содан соң 0 – 9 сияқты сыртқы кіру кодын тіркеңіз. Содан соң, факсты сыртқы факс нөміріне жібергенде, нақты кодтың орнына # (тор) таңбасын енгізіңіз. Сондай-ақ, # (тор) таңбасы **Контактілер** бөлімінде сыртқы кіру коды ретінде пайдаланылуы керек. Егер 0 – 9 сияқты сыртқы кіру коды контактінде орнатылса, факстарды контактіге жіберу мүмкін емес. Мұндай жағдайда, **Қатынас коды** параметрін **Пайд. баңыз** күйіне орнатыңыз, кері жағдайда **Контактілер** бөлімінде кодты # таңбасына өзгерту қажет.

Тақырыбы:

Жіберуші нөмірін және факс нөмірін енгізіңіз. Бұл шығыс факстарда үстіңгі деректеме ретінде көрінеді.

- Телефон нөміріңіз: 0 – 9 + таңбаларын немесе бос орынды пайдаланып барлығы 20 таңба енгізуге болады. Web Config үшін барлығы 30 таңба енгізуге болады.
- Факс тақырыбы: Қажетінше барлығы 21 жіберуші атын тіркеуге болады. Әр жіберушінің атына барлығы 40 таңба енгізуге болады. Web Config үшін Unicode (UTF-8) тілінде тақырып енгізіңіз.

Қабылдау режимі:

Қабылдау режимін таңдаңыз. Толық мәліметтерді төмендегі қатысты ақпараттан қараңыз.

DRD:

Егер телефон компанияңыздан қоңырау түрін ажырату қызметіне жазылсаңыз, кіріс факстар үшін қолданылатын қоңырау үлгісін таңдаңыз. Көптеген телефон компаниялары ұсынатын қоңырау түрін ажырату қызметі (қызмет атауы компанияға байланысты әртүрлі болады) бір телефон желісінде бірнеше телефон нөмірін пайдалануға мүмкіндік береді. Әр нөмір әрбір қоңырау үлгісіне тағайындалады. Бір нөмірді дауыстық қоңырауларға, басқа нөмірді факс қоңыраулары үшін пайдалануға болады. Ауданға байланысты бұл опция **Қосу** немесе **Өш.** болуы мүмкін.

Жау.берг.дей.қоң.саны:

Принтер факстарды автоматты түрде қабылдаудан бұрын пайда болуы тиіс қоңыраулар санын таңдаңыз.

Қашықтан қабылдау:

Қашықтан қабылдау

Принтерге қосылған телефонда кіріс факс қоңырауына жауап берген кезде, телефонның көмегімен кодты енгізу арқылы факсты қабылдауды бастай аласыз.

Бастау коды

Қашықтан қабылдау бастапқы кодын орнатыңыз. 0 – 9, *, # таңбаларын пайдаланып екі таңба енгізіңіз.

Бас тарту факсы:

Бас тарту факсы

Қалаусыз факстарды қабылдамау үшін опцияларды таңдаңыз.

- Қабылданбаған сандар тізімі: Басқа тараптың телефон нөмірі қабылданбайтын нөмірлер тізімінде болса, кіріс факстарын қабылдау не қабылдамау керектігін белгілеңіз.
- Факс тақырыбының бланкі бұғатталған: Басқа тараптың телефон нөмірі бөгелген болса, кіріс факстарын қабылдау не қабылдамау керектігін белгілеңіз.
- Тіркелмеген контактілер: Басқа тараптың телефон нөмірі контактілер тізімінде болмаса, факстарды қабылдау не қабылдамау керектігін белгілеңіз.

Ақаулар санының тізімін өзгерту

Факстарды және қоңырауларды қабылдамауға барлығы 30 факс нөмірін тіркеуге болады. 0 – 9, *, # таңбаларын немесе бос орынды пайдаланып барлығы 20 таңба енгізіңіз.

Қатысты ақпарат

- ➔ [“Компьютерден факстарды жіберуді қосу” бетте 459](#)
- ➔ [“Принтерді факс жіберуге және қабылдауға дайындау” бетте 446](#)
- ➔ [“PBX телефон жүйесі үшін параметрлер орнату” бетте 449](#)
- ➔ [“Кіріс факстарды қабылдау” бетте 141](#)
- ➔ [“Блокталған қалаусыз факстар үшін параметрлерді реттеу” бетте 458](#)

Жіберу параметрлері

Мәзірді төмендегі принтердің басқару тақтасынан табуға болады.

Параметрлер > Жалпы параметрлер > Факс параметрлері > Жіберу параметрлері

Ескертпе:

- Web Config* экранында төмендегі мәзірді табуға болады.

Fax қойындысы > **Send Settings**

- Егер құпия сөз енгізу экраны көрсетілсе, құпия сөзді енгізіңіз.*

Жиынтықты жіберу:

Бір алушыға бірнеше факс жіберу керек болған жағдайда бұл опция оларды бірге жіберу үшін топтастырады. Бір мезгілде бес құжатқа дейін (жалпы 100 бетке дейін) жіберуге болады. Байланыс санын азайту арқылы тасымалдау ақысын үнемдеуге көмектеседі.

Қате деректерді сақтау:

Принтердің жадындағы жіберілмей қалған құжаттарды сақтайды. Құжаттарды **Job/Status** мәзірінен қайта жіберуге болады.

Келесі түпнұсқа үшін күту уақыты:

Келесі түпнұсқаны күту уақытын орнатыңыз. Уақыт өткеннен кейін принтер факсты жіберуді бастайды.

Факсті алдын ала көру уақыты:

Сканерленген құжатты жіберу алдында орнатылған уақыт аралығында алдын ала қарауға болады. Уақыт өткеннен кейін принтер факсты жіберуді бастайды.

PC to FAX Function:

Бұл элемент Web Config терезесінд ғана көрсетіледі. Клиент компьютері арқылы факстар жіберуді қосады.

Қабылдау параметрлері

Қатысты ақпарат

- ➔ ["Сақтау/бағытын өзгерту пар-лері" бетте 355](#)
- ➔ ["Басып шығару параметрлері" бетте 360](#)

Сақтау/бағытын өзгерту пар-лері

Шартсыз сақтау/ бағытын өзгерту:

Мәзірді төмендегі принтердің басқару тақтасынан табуға болады.

Параметрлер > Жалпы параметрлер > Факс параметрлері > Қабылдау параметрлері > Сақтау/бағытын өзгерту пар-лері > Шартсыз сақтау/ бағытын өзгерту

Ескертпе:

Web Config экранында төмендегі мәзірді табуға болады.

Fax қойынды > Save/Forward Settings > Unconditional Save/Forward

Сақтау және жіберу межелерін Кіріс жәшігі қалтасына, компьютерге, сыртқы жад құрылғысына, электрондық пошта мекенжайларына, ортақ қалталарға және басқа факс машиналарына орнатуға болады. Бір уақытта бірнеше мүмкіндіктерді пайдалануға болады. Шартсыз сақтау/бағытын өзгерту бөлімінде барлық элементті ажыратсаңыз, принтер алынған факстарды басып шығаруға орнатылады.

Кіріс жәшікке сақтау:

Алынған факстар принтердің Кіріс жәшігі қалтасына сақталады. 100 құжатқа дейін сақтауға болады. Сақталған құжаттардың файл өлшемі сияқты пайдалану шарттарына байланысты 100 құжатты сақтау және сол уақытта бірнеше факс сақтау мүмкіндіктерін пайдалану мүмкін емес екенін ескеріңіз.

Алынған факстар автоматты түрде басып шығарылмаса да, оларды принтердің экранында көріп, қажеттісін басып шығаруға болады. Алайда **Шартсыз сақтау/бағытын өзгерту** ішіндегі **Компьютерге сақтау** секілді басқа элементте **Ия және**

басып шығару параметрін таңдасаңыз, алынған факстар автоматты түрде басып шығарылады.

Компьютерге сақтау:

Алынған факстарды PDF файлдары ретінде принтерге қосылған компьютерде сақтайды. Тек осыны **Иә** параметріне FAX Utility (қолданба) арқылы қоюға болады. Бұл мүмкіндікті принтердің басқару тақтасынан қосуға болады. FAX Utility қолданбасын компьютерге алдын ала орнатыңыз. Мұны **Иә** күйіне орнатқаннан кейін, мұны принтердің басқару тақтасынан **Ия және басып шығару** күйіне орнатуға болады.

Жад құрылғысына сақтау:

Алынған факстарды PDF файлдары ретінде принтерге қосылған сыртқы жад құрылғысында сақтайды. **Ия және басып шығару** параметрін таңдасаңыз, алынған факстарды жад құрылғысына сақтаған кезде басып шығарады.

Құжаттар принтерге қосылған жад құрылғысына сақталмас бұрын қабылданған құжаттар принтердің жадына уақытша сақталады. Жадтың толып кетуі туралы қате факстарды жіберуді және қабылдауды өшіретіндіктен, принтерге қосылған жад құрылғысын ажыратпаңыз.

Қайта жіберу:

Алынған факстарды басқа факс машинасына қайта жібереді немесе оларды PDF файлдары ретінде желідегі ортақ қалтаға не электрондық пошта мекенжайына қайта жібереді. Қайта жіберілген факстар принтерден жойылады. **Ия және басып шығару** параметрін таңдасаңыз, алынған факстарды қайта жіберген кезде басып шығарады. Алдымен жіберетін межелерді контактілер тізіміне қосыңыз. Электрондық пошта мекенжайына жіберу үшін, электрондық пошта серверінің параметрлерін конфигурациялаңыз.

Тағайындалған орын: Бұрын контактілер тізіміне қосылған контактілерден жіберу межелерін таңдауға болады.

Желідегі ортақ қалтаны немесе электрондық пошта мекенжайын жіберу межелі орны ретінде таңдасаңыз, сканерлеу режимінде сканерленген кескінді межелі орынға жібере алатын-алмайтыныңызды тексеру ұсынылады. Негізгі экранда **Сканерлеу > Электрондық пошта** немесе **Сканерлеу > Желі қалтасы/FTP** тармағын таңдап, межені таңдаңыз да, сканерлеуді бастаңыз.

Бағыты өзгертілмегенде қолданылатын опциялар: Қате факстарды басып шығаруды немесе оны Кіріс жәшігі қалтасына сақтауды таңдауға болады.

Кіріс жәшігі қалтасы толған кезде, факстарды алу мүмкіндігі ажыратылады. Кіріс жәшігіндегі құжаттарды тексергеннен кейін оларды жою керек. Жіберілмеген құжаттар саны басты экранда  бөлімінде басқа өңделмеген тапсырмаларға қосымша көрсетіледі.

Эл.пошта хабарланд-ры:

Төменде тңдалған процесс аяқталған кезде электрондық поштаға хабарландыру жібереді. Бір уақытта төмендегі мүмкіндіктерді пайдалануға болады.

Алушы

Процесс аяқталғаны туралы хабарланатын межені белгілеңіз.

Қабылдау аяқталғанда хабарлау

Факсты қабылдау аяқталған кезде хабарландыру жібереді.

Басып шығару аяқталғанда хабарлау

Факсты басып шығару аяқталған кезде хабарландыру жібереді.

Жад құрылғысына сақтау аяқталғанда хабарлау

Факсты жад құрылғысына сақтау аяқталған кезде хабарландыру жібереді.

Бағытын өзгерту аяқталғанда хабарлау

Факсты қайта жіберу аяқталған кезде хабарландыру жібереді.

Қатысты ақпарат

➔ [“Факстарды алу үшін сақтау реттеулерін жасау” бетте 450](#)

➔ [“Факстарды алу үшін қайта жіберу реттеулерін жасау” бетте 452](#)

Шартты сақтау/бағытын өзгерту:

Мәзірді төмендегі принтердің басқару тақтасынан табуға болады.

Параметрлер > Жалпы параметрлер > Факс параметрлері > Қабылдау параметрлері > Сақтау/бағытын өзгерту пар-лері > Шартты сақтау/бағытын өзгерту

Ескертпе:

Web Config экранында төмендегі мәзірді табуға болады.

Fax қойынды > Save/Forward Settings > Conditional Save/Forward

Сақтау және/немесе жіберу межелерін Кіріс жәшігі қалтасына, құпия жәшіктерге, сыртқы жад құрылғысына, электрондық пошта мекенжайларына, ортақ қалталарға және басқа факс машинасына орнатуға болады.

Шарттарды қосу немесе ажырату арасында ауыстыру үшін  параметрінен басқа жиынтық элементінің кез келген жерін түртіңіз.

Аты:

Шарттың атауын енгізіңіз.

Шарт(тар):

Шарттарды таңдап, реттеулерді жасаңыз.

Жіб.факс нөм.сәйк

Жіберушінің факс нөмірі сәйкес болғанда, алынған факс сақталып, қайта жіберіледі.

Қосалқы мекенжай (SUB) сәйкестігі

Қосалқы мекенжай (SUB) дәл сәйкес болғанда, алынған факс сақталып, қайта бағытталады.

Бас тарту (SID) сәйкестігі

Құпиясөз (SID) дәл сәйкес болғанда, алынған факс сақталып, қайта бағытталады.

Қабылдау уақыты

Көрсетілген мерзімде алынған факстарды сақтайды және қайта жібереді.

Сақтау/бағытын өзгерту тағайындалған орны:

Шарттарға сәйкес келетін қабылданған құжаттардың сақтау және қайта жіберу үшін орынды таңдаңыз. Бір уақытта төмендегі мүмкіндіктерді пайдалануға болады.

Факс құрылғысына сақтау:

Алынған факстарды принтердің Кіріс жәшігі қалтасына немесе құпия жәшікке сақтайды.

Барлығы 100 құжатқа дейін сақтауға болады. Сақталған құжаттардың файл өлшемі сияқты пайдалану шарттарына байланысты 100 құжатты сақтау және сол уақытта бірнеше факс сақтау мүмкіндіктерін пайдалану мүмкін емес екенін ескеріңіз.

Жад құрылғысына сақтау:

Алынған факстарды PDF файлдары ретінде принтерге қосылған сыртқы жад құрылғысында сақтайды.

Құжаттар принтерге қосылған жад құрылғысына сақталмас бұрын қабылданған құжаттар принтердің жадына уақытша сақталады. Жадтың толып кетуі туралы қате факстарды жіберуді және қабылдауды өшіретіндіктен, принтерге қосылған жад құрылғысын ажыратпаңыз.

Қайта жіберу:

Алынған факстарды басқа факс машинасына қайта жібереді немесе оларды PDF файлдары ретінде желідегі ортақ қалтаға не электрондық пошта мекенжайына қайта жібереді. Қайта жіберілген факстар принтерден жойылады. Алдымен жіберетін межені контактілер тізіміне қосыңыз. Электрондық пошта мекенжайына жіберу үшін, электрондық пошта серверінің параметрлерін конфигурациялау керек.

Тағайындалған орын: Бұрын контактілер тізіміне қосылған контактілерден жіберу межесін таңдауға болады.

Желідегі ортақ қалтаны немесе электрондық пошта мекенжайын жіберу межелі орны ретінде таңдасаңыз, сканерлеу режимінде сканерленген кескінді межелі орынға жібере алатын-алмайтыныңызды тексеру ұсынылады. Негізгі экранда **Сканерлеу > Электрондық пошта** немесе **Сканерлеу > Желі қалтасы/FTP** тармағын таңдап, межені таңдаңыз да, сканерлеуді бастаңыз.

Бағыты өзгертілмегенде қолданылатын опциялар: Қате факстарды басып шығаруды немесе оны Кіріс жәшігі қалтасына сақтауды таңдауға болады.

Басып шығару:

Алынған факстарды басып шығарады.

Эл.пошта хабарланд-ры:

Төменде тңдалған процесс аяқталған кезде электрондық поштаға хабарландыру жібереді. Бір уақытта төмендегі мүмкіндіктерді пайдалануға болады.

Алушы

Процесс аяқталғаны туралы хабарланатын межені белгілеңіз.

Қабылдау аяқталғанда хабарлау

Факсты қабылдау аяқталған кезде хабарландыру жібереді.

Басып шығару аяқталғанда хабарлау

Факсты басып шығару аяқталған кезде хабарландыру жібереді.

Жад құрылғысына сақтау аяқталғанда хабарлау

Факсты жад құрылғысына сақтау аяқталған кезде хабарландыру жібереді.

Бағытын өзгерту аяқталғанда хабарлау

Факсты қайта жіберу аяқталған кезде хабарландыру жібереді.

Тасымал есебі:

Алынған факс сақталғаннан немесе қайта жіберілгеннен кейін тасымалдау есебін автоматты түрде басып шығарады.

Қатені басып шығару параметрін таңдасаңыз, алынған факсты сақтау не қайта жіберу кезінде қате пайда болғанда ғана есепті басып шығарады.

Қатысты ақпарат

➔ [“Арнайы шарттары бар факстарды алу үшін сақтау реттеулерін жасау” бетте 454](#)

➔ [“Көрсетілген шарттары бар факстарды алу үшін қайта бағыттау реттеулерін жасау” бетте 456](#)

Жалпы параметрлер:

Мәзірді төмендегі принтердің басқару тақтасынан табуға болады.

Параметрлер > Жалпы параметрлер > Факс параметрлері > Қабылдау параметрлері > Сақтау/бағытын өзгерту пар-лері > Жалпы параметрлер

Ескертпе:

Web Config экранында төмендегі мәзірді табуға болады.

Fax қойындысы > Fax Box > Inbox

Fax қойындысы > Save/Forward Settings > Common Settings

Кіріс қалта параметрлері:

Жады толғандағы опциялар:

Кіріс жәшігі жады толған кезде алынған факсты басып шығару әрекетін таңдауға немесе оны қабылдамауға болады.

Кіріс жәшігі құпиясөзінің параметрлері:

Пайдаланушылардың алынған факстарды көруін шектеу үшін құпиясөз Кіріс жәшігі қалтасын қорғайды. Құпия сөзді өзгерту үшін **Өзгерту** таңдаңыз, одан кейін құпия сөзбен қорғаудан бас тарту үшін **Қалпына келтіру** таңдаңыз. Құпия сөзді өзгерткенде немесе қайта орнатқанда, ағымдағы құпия сөз қажет болады.

Жады толғандағы опциялар параметрі **Факстарды қабылдау және басып шығару** мәніне қойылған кезде құпиясөзді орната алмайсыз.

Қайта жіберілетін эл. п. хабарл-ң тақырыбы:

Электрондық пошта мекенжайына қайта жіберетін кезде электрондық хабарға тақырып қоюға болады.

Мәзір:

Келесі мәзірлерге ретімен кіру арқылы принтердің басқару тақтасында  бөлімін табуға болады.

Параметрлер > Жалпы параметрлер > Факс параметрлері > Қабылдау параметрлері > Сақтау/бағытын өзгерту пар-лері > 

Ескертпе:

Тізімді Web Config терезесінен басып шығару мүмкін емес.

Шартты сақтау/бағытын өзгерту тізімін басып шығару:

Шартты сақтау/бағ.өзгерту тіз. тізімін басып шығарады.

Басып шығару параметрлері

Мәзірді төмендегі принтердің басқару тақтасынан табуға болады.

Параметрлер > Жалпы параметрлер > Факс параметрлері > Қабылдау параметрлері > Басып шығару параметрлері

Ескертпе:

Web Config экранында төмендегі мәзірді табуға болады.

Fax қойынды > Print Settings

Егер құпия сөз енгізу экраны көрсетілсе, құпия сөзді енгізіңіз.

Авт.түрде кішірейту:

Үлкен өлшемдегі құжаттары бар алынған факстарды қағаз көзіндегі қағазға сәйкес кішірейтіп басып шығарады. Кішірейту қабылданған деректерге байланысты әрдайым мүмкін болмайды. Егер бұл опция өшірулі болса, үлкен құжаттар түпнұсқа өлшемінде бірнеше парақтарға басып шығарылады немесе екінші бет бос шығуы мүмкін.

Беттерді бөлу параметрлері:

Қабылданған құжаттың өлшемі принтерге салынған қағаздың өлшемінен үлкенірек болғанда алынған факстарды бетті бөліп басып шығарады.

Автоматты түрде аудару:

Альбомдық бағыттағы, А5 өлшемді құжаттар ретінде алынған факстарды дұрыс А5 өлшемді қағазда басып шығарылатындай етіп айналдырады. Факстарды басып шығаруға пайдаланылатын кемінде бір қағаз көзіне қағаз өлшемінің параметрі А5 мәніне қойылған кезде осы параметр қолданылады.

Өш. параметрін таңдау арқылы ені А5 кітаптық құжаттардыкімен бірдей альбомдық бағыттағы А4 өлшемі ретінде алынған факстар олар А4 өлшеміндегі факстар және сол күйінде басып шығарылатыны күтіледі.

Параметрлер > Жалпы параметрлер > Принтер параметрлері > Қағаз көзінің параметрлері ішіндегі келесі мәзірлерден факстарды басып шығаруға арналған қағаз көзінің параметрлерін және қағаз көздеріне арналған қағаз өлшемдерін тексеріңіз.

❑ **Авто таңдау параметрлері**

❑ **Қағаз параметрі > Қағаз көлемі**

Қабылдау туралы ақпаратты қосу:

Жіберуші үстіңгі деректеме ақпаратын орнатпаса да, алынған факстағы қабылдау ақпаратын басып шығарады. Қабылдау ақпаратында қабылданған күн мен уақыт, жіберушінің идентификаторы, алушының идентификаторы (мысалы, «#001») және бет нөмірі (мысалы, «P1») бар. Алынған факста басып шығарылған алушының идентификаторын салыстыру арқылы факс есебінде және факс тапсырмасының журналында тасымалдау журналын тексеруге болады. **Беттерді бөлу параметрлері** параметрі қосылғанда біріктіру бетінің нөмірі де қосылады.

2 жақты:

Қағаздың екі жағында алынған факстардың бірнеше беттерін басып шығарады.

Басып шығаруды бастау уақыты:

Алынған факстарды басып шығару опцияларын таңдаңыз.

- ❑ Барлық беттер қабылданды: Барлық беттер қабылданғаннан кейін басып шығару басталады. Бірінші беттен немесе соңғы беттен бастап басып шығару **Буманы реттеу** мүмкіндігінің параметріне байланысты. **Буманы реттеу** бөлімінің түсіндірмесін қараңыз.
- ❑ Бірінші бет қабылданды: Бірінші бет қабылданғанда басып шығаруды бастайды, содан соң беттердің қабылданған ретімен басып шығарады. Егер принтер басып шығаруды бастай алмаса (мысалы, басқа тапсырмаларды басып шығару), принтер қабылданған беттерді қолжетімді болғанда жинақ ретінде басып шығаруды бастайды.

Буманы реттеу:

Бірінші бет соңғы болып басылып шыққаннан кейін (сырты бетінде), басылып шыққан құжаттардың беттері дұрыс ретпен жиналады. Принтерді жады азайып бара жатса, бұл мүмкіндік қол жеткізгісіз болуы мүмкін.

Бас.шығ.кідіріс-ң уақыты:

Бас.шығ.кідіріс-ң уақыты

Көрсетілген уақыт мерзімінде принтер қабылданған құжаттарды басып шығармай-ақ, принтердің жадына сақтайды. Бұл мүмкіндік түнгі уақытта шуды болдырмау немесе сіз алыста болған кезде құпиялы құжаттардың ашылуын болдырмау үшін қолдануға болады. Бұл мүмкіндікті пайдаланудан бұрын бос жад жеткілікті екеніне көз жеткізіңіз. Тіпті қайта бастау уақытынан бұрын, негізгі экрандағы **Job/Status** мәзірінен алынған құжаттарды жекеше тексеріп, басып шығаруға болады.

Тоқтату уақыты

Құжаттарды басып шығаруды тоқтатады.

Қайта іске қосу уақыты

Құжаттарды басып шығаруды автоматты түрде қайта бастайды.

Тыныш режимі:

Факстарды басып шығарғанда принтерден шығатын шуылды азайтады, бірақ басып шығару жылдамдығы төмендеуі мүмкін.

Есеп параметрлері

Мәзірді төмендегі принтердің басқару тақтасынан табуға болады.

Параметрлер > Жалпы параметрлер > Факс параметрлері > Есеп параметрлері

Ескертпе:

Web Config экранында төмендегі мәзірді табуға болады.

Fax қойындысы > ***Report Settings***

Егер құпия сөз енгізу экраны көрсетілсе, құпия сөзді енгізіңіз.

Қайта жіберу бойынша есеп:

Алынған факс құжатын қайта жібергеннен кейін есепті басып шығарады. Құжат қайта жіберілген сайын басып шығару үшін **Басып шығару** параметрін таңдаңыз.

Сақтық көшірме қатесінің есебі:

Факсты **Сақтық көшірме тағ-ған орны** бөліміне қайта жіберуде сақтық көшірме жасау қатесі пайда болғанда, есепті басып шығарады. **Факс > Факс параметрлері > Сақтық көшірме** тармағында орынды орнатуға болады. Сақтық көшірме жасау мүмкіндігі келесі жағдайда қолжетімді екенін ескеріңіз:

- Факсты монохромды түрде жіберу
- Факсты **Факсты кейін жіберу** мүмкіндігі арқылы жіберу
- Факсты **Жиынтықты жіберу** мүмкіндігі арқылы жіберу
- Факсты **Фкс дер.сқт** мүмкіндігі арқылы жіберу

Факс журналын автоматты басып шығару:

Факс журналын автоматты түрде басып шығарады. 30 факс тапсырмасы аяқталған сайын, журналды басып шығару үшін **Қосулы(әр 30)** күйін таңдаңыз. Журналды көрсетілген уақытта басып шығару үшін **Қосулы (Уақыт)** күйін таңдаңыз. Дегенмен, егер факс тапсырмасының саны 30-ден асатын болса, журнал көрсетілген уақыттан бұрын басып шығарылады.

Кескінді есепке тіркеу:

Жіберілген құжаттың бірінші бетімен **Тасымал есебі** басып шығарады. Беттің жоғарғы жағын кішірейтпей басып шығару үшін **Қосулы (Үлкен кескін)** күйін таңдаңыз. Бүкіл бетті есепке сәйкес келу үшін кішірейте отырып басып шығару үшін **Қосулы (Кіші кескін)** күйін таңдаңыз.

Есеп пішімі:

Протокол жазбасы параметрінен басқа **Факс > Қосымша** қойындысы > **Факс туралы есеп** бөлімінде факс есептеріне арналған пішінді таңдайды. Қате кодтармен басып шығару үшін **Мәлімет** таңдаңыз.

Шығару әдісі:

Жад құрылғысына сақтау сияқты факс есептеріне арналған шығыс әдісін таңдаңыз. **Қайта жіберу** параметрін таңдағанда, контактілерден **Тағайындалған орын** параметрін таңдаңыз.

Қауіпсіздік параметрлері

Мәзірді төмендегі принтердің басқару тақтасынан табуға болады.

Параметрлер > Жалпы параметрлер > Факс параметрлері > Қауіпсіздік параметрлері

Ескертпе:

Web Config экранында төмендегі мәзірді табуға болады.

Факс қойындысы > Security Settings

Егер құпия сөз енгізу экраны көрсетілсе, құпия сөзді енгізіңіз.

Нөм.тік.теру б-ша шект.:

Қосу параметрін таңдаған жағдайда, оператор қабылдаушылардың факс нөмірлерін қолмен енгізуге қабілетсіз болады, мұндайда оператор қабылдаушыларды тек контактілер тізімінен немесе жіберілгендер журналынан ғана таңдай алады.

Екі рет енгізу параметрін таңдаған жағдайда, нөмір қолмен енгізілгенде, операторға факс нөмірін енгізу талап етіледі.

Өш. параметрін таңдаған жағдайда, алушының факс нөмірлерін қолмен енгізуге болады.

Таратылым шектеулері:

Қосу параметрін таңдау арқылы «Алушы» ретінде бір ғана факс нөмірін енгізуге болады.

Мекенжай тізімін растау:

Қосу параметрін таңдаған жағдайда, құжатты жіберерден бұрын алушының растау экраны көрсетіледі.

Барлығы немесе **Тек таратылым үшін** бөлімінен алушыларды таңдауға болады.

Дер.рез.көш.авт.өшіру:

Қосу параметрін таңдаған жағдайда, құжатты жіберу немесе қабылдау сәтті аяқталып, сақтық көшірмелер бұдан былай қажет емес болған кезде, сақтық көшірмелер автоматты түрде өшіріледі.

Өш. таңдаған жағдайда, электр қаулығына немесе дұрыс емес жұмыс істеуіне байланысты қуаттың кенет өшуіне дайындалу үшін жіберілген және алынған құжаттардың сақтық көшірмелері жадта уақытша сақталады.

Резервтік деректерді жою:

Принтер жадында уақытша сақталған барлық сақтық көшірмелерді өшіреді. Бұл мүмкіндікті принтерді біреуге беруден немесе жоюдан бұрын іске қосыңыз.

Бұл мәзір Web Config экранында көрсетілмейді.

Факс байланысының тексерісі

Мәзірді төмендегі принтердің басқару тақтасынан табуға болады.

Параметрлер > Жалпы параметрлер > Факс параметрлері > Факс байланысының тексерісі

Ескертпе:

Бұл мәзірді Web Config экранында көрсету мүмкін емес.

Факс байланысының тексерісі тармағын таңдаған жағдайда, принтердің телефон желісіне қосылғандығы және факсты жіберуге дайын екендігі тексеріледі. Тексеру нәтижелерін А4 форматты қағазға басып шығаруыңызға болады.

Факс параметрінің шебері

Мәзірді төмендегі принтердің басқару тақтасынан таба аласыз:

Параметрлер > Жалпы параметрлер > Факс параметрлері > Факс параметрінің шебері

Ескертпе:

Осы мәзірді Web Config терезесінде көрсете алмайсыз.

Факс параметрінің шебері параметрін таңдаған кезде факстың негізгі реттеулері жасалады. Экрандағы нұсқауларды орындаңыз.

Қатысты ақпарат

➔ [“Нег.параметрлер” бетте 352](#)

➔ [“Принтерді факс жіберуге және қабылдауға дайындау” бетте 446](#)

Сканерлеу пар-і

Алушыны растау

Сканерлеу алдында орынды тексеріңіз.

Электрондық пошта сервері

Электрондық пошта сканерлеуге арналған электрондық пошта серверінің параметрлерін орнатыңыз.

Сервер параметрлері

Пошта серверіне кіру үшін принтердің аутентификация әдісін көрсетіңіз.

[“Пошта серверін реттеу элементтері” бетте 406](#)

Байланысты тексеру

Пошта серверінің қосылымын тексеріңіз.

Жүйе әкімшілігі

Осы мәзірді пайдалану арқылы өнімді жүйе әкімшісі ретінде қолдауға болады. Сондай-ақ, жұмыс немесе кеңсе мәнерін құрастыру үшін белгілі бір пайдаланушыларға өнімнің мүмкіндіктерін шектеуге болады.

Төменде сипатталғандай басқару тақтасындағы мәзірлерді таңдаңыз.

Параметрлер > Жалпы параметрлер > Жүйе әкімшілігі

Контактілер реттеушісі:

Контактілерге келесі реттеулерді жасауға болады.

Тіркеу/Жою:

Факс, Электрондық поштаға сканерлеу және Желі қалтасына/FTP ішіне сканерлеу мәзірлерінің контактілерін тіркеңіз және/немесе жойыңыз.

Жиі:

Жиі пайдаланылатын контактілерге жылдам кіру үшін оларды тіркеңіз. Сондай-ақ, тізімнің ретін өзгертуге болады.

Контактілерді басып шығару:

Контактілер тізіміңізді басып шығарыңыз.

Көру опциялары:

Контактілер тізімінің көрсетілу әдісін өзгертіңіз.

Іздеу опциялары:

Контактілерді іздеу әдісін өзгертіңіз.

Ішкі жад деректерін өшіру:

Принтерді әлдекімге бергенде немесе оны утилизацияласаңыз, PDL қаріптері, макрос және жұмыс аймақтары сияқты принтердің ішкі жадын міндетті түрде жойыңыз.

Қауіпсіздік параметрлері:

Келесі қауіпсіздік реттеулерін жасауға болады.

Шектеулер:

Тақта құлпы қосылған кезде осы элементтердің параметрлерін өзгертуге рұқсат етеді.

- Тапсырма журналына кіру
- Контактілер бөліміне тіркеу/жою құқығы
- Факс функциясының соңғы жазбасына кіру
- Факс функциясының дерек тасымалдау журналына кіру
- Факс есебіне кіру
- Желі қалт./FTP-ге сканерлеу тарихын бас.шығ. кіру
- Эл. поштаға сканерлеудің соңғы жазбасына кіру
- Эл. поштаға сканерлеудің жіберілгендер тарихын көру
- Эл. поштаға сканерлеудің жіберілгендерін басып шығару
- Тіл бөліміне кіру
- Қалың қағаз бөліміне кіру

- Тыныш режимі бөліміне кіру
- Жеке деректің қорғанысы

Қатынасты басқару:

Өнім мүмкіндіктерін шектеу үшін **Қосу** күйін таңдаңыз. Пайдаланушылар басқару тақтасы мүмкіндіктерін пайдалана алудың алдында оларға өнімнің басқару тақтасына өздерінің пайдаланушы аты мен құпиясөзі арқылы кіруде талап етеді. **Белгісіз пайдалану тапсырмаларын қаб-у** бөлімінде қажетті түпнұсқалық растама ақпараты жоқ тапсырмаларға рұқсат ету не етпеуді таңдауға болады.

Әкімші параметрлері:

- Әкімші құпиясөзі
Әкімшінің құпиясөзін орнатыңыз, өзгертіңіз және өшіріңіз.
- Құлыптау параметрі
Әкімші құпиясөзі бөлімінде тіркелген құпиясөз көмегімен басқару тақтасын құлыптауды немесе құлыптамауды таңдаңыз.

Құпия сөзді кодтау:

Құпиясөзді шифрлау үшін **Қосу** параметрін таңдаңыз. Қайта іске қосу орындалып жатқанда қуатты өшірсеңіз, деректер зақымдалып, принтер параметрлері әдепкі параметрлерге қайта орнатылуы мүмкін. Мұндай жағдайда, құпиясөз ақпаратын қайта орнатыңыз.

Тұтынушылар арасындағы зерттеу:

Seiko Epson Corporation компаниясына басып шығарулар саны сияқты өнімнің пайдалану ақпаратын беру үшін **Бекіту** параметрін таңдаңыз.

Әдепкі парам. қалп. келтіру:

Келесі мәзірлерде параметрлерді олардың әдепкі параметрлеріне қайта орнатыңыз.

- Желі параметрлері
- Көшірме параметрлері
- Сканерлеу пар-і
- Факс параметрлері
- Барлық деректер мен параметрлерді өшіру

Микробағдарлама жаңартуы:

Ағымдағы нұсқасы сияқты микробағдарлама ақпаратын және қолжетімді жаңартулар туралы ақпаратты алуға болады.

Жаңарту:

Микробағдарламаның ең соңғы нұсқасы желі серверіне жүктелгенін тексеріңіз. Егер жаңарту қолжетімді болса, жаңартуды бастау не бастамауды таңдауға болады.

Хабарландыру:

Микробағдарлама жаңартуы қолжетімді болғанда хабарландыру алу үшін, **Қосу** күйін таңдаңыз.

Басып шығару есептеуіші

Төменде сипатталғандай басқару тақтасындағы мәзірлерді таңдаңыз.



Параметрлер > Басып шығару есептеуіші

Басып шығарулардың жалпы санын, ақ-қара басып шығаруларды және күй парағы секілді элементтермен қоса, принтердің сатып алғаннан бастап түсті басып шығаруларды көрсетеді.

Жеткізу күйі

Төменде сипатталғандай басқару тақтасындағы мәзірлерді таңдаңыз.

Параметрлер > Жеткізу күйі

Пайдаланылған сия қорабының шамамен қызмет мерзімін көрсетеді.  белгісі көрсетілгенде пайдаланылған сия қорабы толуға жақын екенін білдіреді.  белгісі көрсетілгенде қолданылған сияға арналған қорап толғанын білдіреді.

Қатысты ақпарат

➔ [“Сия ыдыстарын толтыру” бетте 266](#)

Қызмет көрсету

Төменде сипатталғандай басқару тақтасындағы мәзірлерді таңдаңыз.

Параметрлер > Қызмет көрсету

Басып шығару сапасын реттеу:

Басып шығаруларға қатысты қандай да бір проблемалар болса, осы мүмкіндікті таңдаңыз. Бітелген саңылауларды тексеруге және қажет болса, басып шығару механизмін тазалауға, содан соң басып шығару сапасын жақсарту үшін кейбір параметрлерді реттеуге болады.

Басып шығару басы саңл. тексеру:

Басып шығару механизмінің саңылаулары бітелсе, тексеру үшін осы мүмкіндікті таңдаңыз. Принтер саңылауды тексеру үлгісін басып шығарады.

Басып шығару басын тазалау:

Басып шығару механизміндегі бітелген саңылауларды тазалау үшін осы мүмкіндікті таңдаңыз.

Күшейтілген тазалау:

Сия түтіктерінің ішіндегі бүкіл сияны ауыстыру үшін осы мүмкіндік таңдаңыз. Әдеттегі тазалаудан көбірек сия жұмсалады. Осы мүмкіндікті пайдалану туралы мәліметтерді «Қатысты ақпарат» бөлімінен қараңыз.

Басып шығару механизмін туралау:

Басып шығару сапасын жақсарту мақсатында басып шығару механизмін реттеу үшін осы мүмкіндікті таңдаңыз.

Шектік сызықты туралау

Тік сызықтарды туралау үшін осы мүмкіндікті таңдаңыз.

Көлденеңінен туралау

Егер көлденең жолақтар басып шығарулардағы бірдей аралықтарда көрсетілсе, осы мүмкіндікті таңдаңыз.

Сия толтыру:

Сия ыдысын толтырғанда сия деңгейін 100 % мәніне қайта орнату үшін осы мүмкіндікті пайдаланыңыз.

Сия деңгейі параметрі:

Нақты қалған сияға сәйкес сия деңгейін орнату үшін осы мүмкіндікті таңдаңыз.

Қағаз бағыттауышын тазарту:

Егер ішкі роликтерде сия дақтары болса, осы мүмкіндікті таңдаңыз. Ішкі роликтерді тазалау үшін принтер қағазды береді.

Қағазды алу:

Кептелген қағазды алғаннан кейін де принтердің ішінде қағаздың жыртылған бөліктері қалып қойған болса, осы мүмкіндік таңдаңыз. Жыртылған қағаз бөліктерін оңай алып тастау үшін принтер басып шығару механизмі мен қағаз бетінің арасындағы үлкен орын қалдырады.

Жүйелі түрде тазалау:

Принтер арнайы уақыт кезеңінің негізінде **Басып шығару басы саңл. тексеру** және **Басып шығару басын тазалау** операцияларын автоматты түрде орындайды. Ең жоғары басып шығару сапасын қолдау үшін **Қосу** параметрін таңдаңыз. Келесі шарттарға сәйкес **Басып шығару басы саңл. тексеру** және **Басып шығару басын тазалау** операциясын өзіңіз орындаңыз.

Басып шығару проблемалары

Өш. күйі **Жүйелі түрде тазалау** параметрі үшін таңдалғанда

Фотосуреттер сияқты жоғары сапада басып шығарғанда

СКД экранында **Басып шығару басын тазалау** хабары көрсетілгенде

Қатысты ақпарат

- ➔ ["Басып шығару механизмін тексеру және тазалау" бетте 171](#)
- ➔ ["Күшейтілген тазалау мүмкіндігін іске қосу \(Mac OS\)" бетте 174](#)
- ➔ ["Сия ыдыстарын толтыру" бетте 266](#)
- ➔ ["Қағаздың өту жолын сиямен айғыздалудан тазалау" бетте 176](#)

Тіл/Language

Төменде сипатталғандай басқару тақтасындағы мәзірлерді таңдаңыз.

Параметрлер > Тіл/Language

СКД экранында пайдаланылатын тілді таңдаңыз.

Принтер күйі/басып шығару

Төменде сипатталғандай басқару тақтасындағы мәзірлерді таңдаңыз.

Параметрлер > Принтер күйі/басып шығару

Басып шығару күйінің парағы:

Конфигурация күйі парағы:

Принтердің ағымдағы күйін және параметрлерін көрсететін ақпарат парақтарын басып шығарыңыз.

Ресурс күйінің парағы:

Тұтынылатын заттардың күйін көрсететін ақпарат парақтарын басып шығарыңыз.

Пайдалану журналы парағы:

Принтерді қолдану журналын көрсететін ақпарат парақтарын басып шығарыңыз.

PS қаріптер тізімі:

PostScript принтері үшін қол жетімді қаріптер тізімін басып шығарыңыз.

PCL қаріптер тізімі:

PCL басып шығаруы үшін қолжетімді қаріптер тізімін басып шығарыңыз.

Желі:

Ағымдағы желі параметрлерін көрсетеді. Күй парағын басып шығаруға болады.

Контактілер реттеушісі

Төменде сипатталғандай басқару тақтасындағы мәзірлерді таңдаңыз.

Параметрлер > Контактілер реттеушісі

Тіркеу/Жою:

Факс, Электрондық поштаға сканерлеу және Желі қалтасына/FTP ішіне сканерлеу мәзірлерінің контактілерін тіркеңіз және/немесе жойыңыз.

Жиі:

Жиі пайдаланылатын контактілерге жылдам кіру үшін оларды тіркеңіз. Сондай-ақ, тізімнің ретін өзгертуге болады.

Контактілерді басып шығару:

Контактілер тізіміңізді басып шығарыңыз.

Көру опциялары:

Контактілер тізімінің көрсетілу әдісін өзгертіңіз.

Іздеу опциялары:

Контактілерді іздеу әдісін өзгертіңіз.

Пайдаланушы параметрлері

Төменде сипатталғандай басқару тақтасындағы мәзірлерді таңдаңыз.

Параметрлер > Пайдаланушы параметрлері

Жиі қолданатын сканерлеу, көшірме жасау және факс жіберу параметрлері үшін әдепкі параметрлерді өзгертуге болады. Мәліметтер алу үшін келесі қатысты ақпаратты қараңыз.

- Желі қалтасына/FTP ішіне сканерлеу
- Электрондық поштаға сканерлеу
- Компьютерге сканерлеу
- Факс жад құрылғысына скан-у
- Бұлтқа сканерлеу
- Көшірме параметрлері
- Факс

Өнімнің техникалық сипаттамалары

Принтердің техникалық сипаттамалары

Басып шығару механизмі саңылауын қою		Қара сия дюзалары: 800 Түрлі түсті сия дюзалары: Әр түс үшін 800
Қағаз салмағы*	Қарапайым қағаз	64–90 г/м ² (17–24 фунт)
	Қалың қағаз	91–256 г/м ² (25–68 фунт)
	Хатқалталар	Хатқалта #10, DL, C6, C4: 75–100 г/м ² (20–27 фунт)

* Қағаз қалыңдығы осы ауқым ішінде болғанда да, қағаз принтерге берілмеуі мүмкін немесе қағаз сипаттарына немесе сапасына байланысты басып шығару нәтижесі нашарлауы мүмкін.

Басып шығарылатын аймақ

Жалғыз парақтар үшін басып шығарылатын аумақ

Принтер механизміне байланысты көлеңкелі аймақтарда басып шығару сапасы төмендеуі мүмкін.

Жиектермен басып шығару

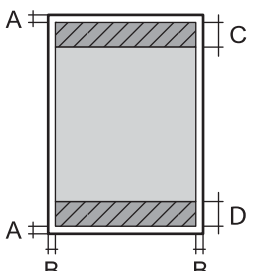
	A	3.0 мм (0.12 дюйм)
	B	3.0 мм (0.12 дюйм)
	C	48.0 мм (1.89 дюйм)
	D	49.0 мм (1.93 дюйм)

Жиексіз басып шығару

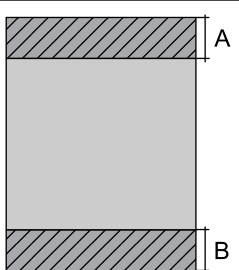
	A	51.0 мм (2.01 дюйм)
	B	52.0 мм (2.05 дюйм)

Хатқалталар үшін басып шығарылатын аумақ

Принтер механизміне байланысты көлеңкелі аймақтарда басып шығару сапасы төмендеуі мүмкін.

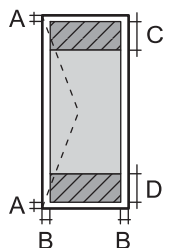
	A	3.0 мм (0.12 дюйм)
	B	3.0 мм (0.12 дюйм)
	C	48.0 мм (1.89 дюйм)
	D	49.0 мм (1.93 дюйм)

Сканердің техникалық сипаттамалары

Сканер түрі	Планшет типті
Фотоэлектр құрылғысы	CIS
Тиімді пикселдер	10200×14040 пиксел (1200 нүкте/дюйм)
Ең үлкен құжат көлемі	216×297 мм (8.5×11.7 дюйм) A4, Letter
Сканерлеу ажыратымдылығы	1200 нүкте/дюйм (негізгі сканер) 2400 нүкте/дюйм (қосымша сканер)
Шығыс ажыратымдылық	50 – 9600 нүкте/дюйм, 1 нүкте/дюйм арту бойынша

Түс тереңдігі	<p>Түс</p> <ul style="list-style-type: none"> <input type="checkbox"/> 48 бит/пиксел ішкі (16 бит/пиксел ішкі/түс ішкі) <input type="checkbox"/> 24 бит/пиксел сыртқы (8 бит/пиксел ішкі/түс сыртқы) <p>Сұр түс реңктері</p> <ul style="list-style-type: none"> <input type="checkbox"/> 16 бит/пиксел ішкі <input type="checkbox"/> 8 бит/пиксел сыртқы <p>Ақ-қара</p> <ul style="list-style-type: none"> <input type="checkbox"/> 16 бит/пиксел ішкі <input type="checkbox"/> 1 бит/пиксел сыртқы
Жарық көзі	Жарық диод

ADF техникалық сипаттамалары

ADF түрі	Автоматты дуплекстік сканерлеу
Қолжетімді қағаз өлшемдері	A5, A4, B5, Letter, Legal
Қағаз түрі	Қарапайым қағаз
Қағаз салмағы	64–95 г/м ²
Салу сыйымдылығы	Legal пішімінен басқа: 50 парақ немесе 5.5 мм Legal: 10 парақ

Егер түпнұсқа ADF құралына қоюға болатын баспа материалының сипаттамаларына сәйкес болса да, ол ADF құрылғысынан берілмеуі мүмкін немесе қағаз сипаттарына немесе сапасына байланысты сканерлеу сапасы нашарлауы мүмкін.

Факс сипаттамалары

Факс түрі	Шығыс ақ-қара және түсті факс мүмкіндігі (ITU-T супер топ 3)
Қолдауға ие желілер	Стандартты аналогтық желілер, PBX (Жеке қолданысқа арналған телефон желісі) телефон жүйелері
Жылдамдық	33.6 кб/с дейін

Ажыратымдылық	<p>Монохромды</p> <ul style="list-style-type: none"> <input type="checkbox"/> Стандартты: 8 пиксел/мм×3,85 желі/мм (203 пиксел/дюйм×98 желі/дюйм) <input type="checkbox"/> Анық: 8 пиксел/мм×7,7 желі/мм (203 пиксел/дюйм×196 желі/дюйм) <input type="checkbox"/> Өте жіңішке: 8 пиксел/мм×15,4 желі/мм (203 пиксел/дюйм×392 желі/дюйм) <input type="checkbox"/> Ультра жің.: 16 пиксел/мм×15,4 желі/мм (406 пиксел/дюйм×392 желі/дюйм) <p>Түс</p> <p>200×200 нүкте/дюйм</p>
Бет жады	550 дейін бет (алынатын ITU-T, № 1 диаграмма монохромды жоба режимінде)
Нөмірді қайта теру*	2 рет (1 минуттық аралықпен)
Интерфейс	RJ-11 телефон желісі, RJ-11 телефон қосылымы

* Спецификациялар елге не аймаққа байланысты әртүрлі болуы мүмкін.

Принтерге арналған портты пайдалану

Принтер келесі портты пайдаланады. Бұл порт, қажет болса, желі әкімшісіне қолжетімді болуы қажет.

Жіберуші (клиент)	Пайдалану	Орын (сервер)	Протокол	Порт нөмірі	
Принтер	Файл жіберу (желі қалтасын іздеу функциясы принтерден пайдаланылғанда)	FTP сервері	FTP (TCP)	20	
				21	
		Файл сервері	SMB (TCP)	445	
				NetBIOS (UDP)	137
					138
	NetBIOS (TCP)	139			
		Электрондық хабар жіберу (электрондық хабарын іздеу функциясы принтерден пайдаланылғанда)	SMTP сервері	SMTP (TCP)	25
				SMTP SSL/TLS (TCP)	465
	SMTP STARTTLS (TCP)			587	
	SMTP қосылымына дейін POP (электрондық хабарын іздеу функциясы принтерден пайдаланылғанда)	POP сервері	POP3 (TCP)	110	
	Epson Connect мүмкіндігі пайдаланылғанда	Epson Connect сервері	HTTPS	443	
			XMPP	5222	
	Пайдаланушы туралы ақпаратты жинау (принтерден контактілерді пайдалану)	LDAP сервері	LDAP (TCP)	389	
LDAP SSL/TLS (TCP)			636		
LDAP STARTTLS (TCP)			389		
Пайдаланушы туралы ақпаратты жинағанда пайдаланушы аутентификациясы (принтерден контактілерді пайдаланғанда) Принтерден желі қалтасын (SMB) іздеуді пайдаланғанда пайдаланушы аутентификациясы	KDC сервері	Kerberos	88		
Control WSD	Клиент компьютері	WSD (TCP)	5357		
Epson ScanSmart құрылғысынан мәжбүрлеп сканерлегенде компьютерді іздеу	Клиент компьютері	Желінің мәжбүрлеп сканерлеуін анықтау	2968		

Жіберуші (клиент)	Пайдалану	Орын (сервер)	Протокол	Порт нөмірі
Клиент компьютері	EpsonNet Config, принтер драйвері және сканер драйвері сияқты қолданбадан принтерді анықтаңыз.	Принтер	ENPC (UDP)	3289
	EpsonNet Config, принтер драйвері және сканер драйвері сияқты қолданбадан MIB ақпаратын жинап, реттеңіз.	Принтер	SNMP (UDP)	161
	LPR деректерін қайта жіберу	Принтер	LPR (TCP)	515
	RAW деректерін қайта жіберу	Принтер	RAW (9100-порт) (TCP)	9100
	AirPrint (IPP/IPPS басып шығару) деректерін қайта жіберу	Принтер	IPP/IPPS (TCP)	631
	WSD принтерін іздеу	Принтер	WS-Discovery (UDP)	3702
	Epson ScanSmart құрылғысынан сканерлеу деректерін қайта жіберу	Принтер	Желілік сканерлеу (TCP)	1865
	Epson ScanSmart құрылғысынан мәжбүрлеп сканерлегенде тапсырма ақпаратын жинау	Принтер	Желінің мәжбүрлеп сканерлеу	2968

Интерфейстің техникалық сипаттамалары

Компьютер үшін	Жоғары жылдамдықты USB*
Сыртқы USB құрылғысы үшін	Жоғары жылдамдықты USB

* USB 3.0 кабельдеріне қолдау көрсетілмейді.

Желінің техникалық сипаттамалары

Wi-Fi сипаттамалары

Wi-Fi сипаттамалары үшін келесі кестені қараңыз.

Төмендегі тізімде берілгеннен басқа елдер немесе аймақтар	А кестесі
Тайвань	В кестесі

А кестесі

Стандарттар	IEEE 802.11b/g/n*1
-------------	--------------------

Жиілік ауқымы	2,4 ГГц
Арналар	1/2/3/4/5/6/7/8/9/10/11/12/13
Координация тәсілдері	Инфрақұрылым, Wi-Fi Direct (қарапайым AP) ^{*2, *3}
Қауіпсіздік протоколдары ^{*4}	WEP (64/128bit), WPA2-PSK (AES) ^{*5} , WPA3-SAE (AES), WPA2/WPA3-Enterprise

*1 Тек NT20 құрылғысы үшін қолжетімді.

*2 IEEE 802.11b үшін қолдау көрсетілмейді.

*3 Инфрақұрылым және Wi-Fi Direct режимдері немесе Ethernet қосылымын бір уақытта пайдалануға болады.

*4 Wi-Fi Direct режимі тек WPA2-PSK құрылғысын (AES) қолдайды.

*5 WPA/WPA2 Personal үшін қолдау көрсетілген WPA2 қауіпсіздігіне сәйкес келеді.

В кестесі

Стандарттар	IEEE 802.11a/b/g/n ^{*1/ас}		
Жиілік ауқымдары	IEEE 802.11b/g/n: 2,4 ГГц, IEEE 802.11a/n/ac: 5 ГГц		
Арналар	Wi-Fi	2,4 ГГц	1/2/3/4/5/6/7/8/9/10/11/12 ^{*2} /13 ^{*2}
		5 ГГц ^{*3}	W52 (36/40/44/48), W53 (52/56/60/64), W56 (100/104/108/112/116/120/124/128/132/136/140), W58 (149/153/157/161/165)
	Wi-Fi Direct	2,4 ГГц	1/2/3/4/5/6/7/8/9/10/11/12 ^{*2} /13 ^{*2}
		5 ГГц ^{*3}	W52 (36/40/44/48) W58 (149/153/157/161/165)
Қосылым режимдері	Инфрақұрылым, Wi-Fi Direct (қарапайым AP) ^{*4, *5}		
Қауіпсіздік протоколдары ^{*6}	WEP (64/128bit), WPA2-PSK (AES) ^{*7} , WPA3-SAE (AES), WPA2/WPA3-Enterprise		

*1 Тек NT20 құрылғысы үшін қолжетімді.

*2 Тайваньда қолжетімді емес.

*3 Осы арналардың қолжетімділігі және осы арналар арқылы өнімді бөлме сыртында пайдалану орынға байланысты әртүрлі болады. Қосымша ақпаратты <http://support.epson.net/wifi5ghz/> веб-сайтынан қараңыз

*4 IEEE 802.11b үшін қолдау көрсетілмейді.

*5 Инфрақұрылым және Wi-Fi Direct режимдері немесе Ethernet қосылымын бір уақытта пайдалануға болады.

*6 Wi-Fi Direct режимі WPA2-PSK құрылғысын ғана (AES) қолдайды.

*7 WPA/WPA2 Personal үшін қолдау көрсетілген WPA2 қауіпсіздігіне сәйкес келеді.

Ethernet сипаттамалары

Стандарттар	IEEE802.3i (10BASE-T)*1 IEEE802.3u (100BASE-TX) IEEE802.3az (Energy Efficient Ethernet)*2
Байланыс режимі	Автоматты, 10Мбит/с, толық дуплекс, 10Мбит/с жартылай дуплекс, 100 Мбит/с толық дуплекс, 100 Мбит/с жартылай дуплекс
Коннектор	RJ-45

*1 Радио кедергісінің қаупін болдырмау үшін, 5е санатын немесе жоғары STP (қалқаланған бұралған жұп) кабелін пайдаланыңыз.

*2 Жалғанған құрылғы IEEE802.3az стандарттарына сәйкес болуы тиіс.

Желі функциялары және IPv4/IPv6

Функциялары			Қолдау көрсетілетіні	Ескертпелер
Желілік басып шығару	EpsonNet Print (Windows)	IPv4	✓	-
	Standard TCP/IP (Windows)	IPv4, IPv6	✓	-
	WSD басып шығару (Windows)	IPv4, IPv6	✓	Windows Vista немесе кейінгі нұсқасы
	Bonjour басып шығару (Mac OS)	IPv4, IPv6	✓	-
	IPP басып шығару (Windows, Mac OS)	IPv4, IPv6	✓	-
	PictBridge басып шығару (Wi-Fi)	IPv4	-	Цифрлық фотокамера
	Epson Connect (электрондық поштамен басып шығару, қашықтан басып шығару)	IPv4	✓	-
	AirPrint (iOS, Mac OS)	IPv4, IPv6	✓	iOS 5 немесе одан кейінгі, Mac OS X v10.7 немесе одан кейінгі

Функциялары		Қолдау көрсетілетіні	Ескертпелер	
Желілік ортақ пайдалану	Epson Scan 2	IPv4, IPv6	✓	-
	Epson ScanSmart	IPv4	✓	Windows 7 немесе одан кейінгі, Mac OS X El Capitan немесе одан кейінгі
	Event Manager	IPv4	✓	Windows XP, Vista, Mac OS X v10.6 — Yosemite
	Epson Connect (бұлтқа сканерлеу)	IPv4	✓	-
	AirPrint (сканерлеу)	IPv4, IPv6	✓	OS X Mavericks немесе кейінгі нұсқасы
Факс	Факс жіберу	IPv4	✓	-
	Факс алу	IPv4	✓	-
	AirPrint (факс шығысы)	IPv4, IPv6	✓	OS X Mountain Lion немесе кейінгі нұсқасы

Қауіпсіздік протоколы

IEEE802.1X*	
IPsec/IP сүзу	
SSL/TLS	HTTPS сервер/клиент
	IPPS
SMTPS (STARTTLS, SSL/TLS)	
SNMPv3	

* Қосылым үшін IEEE802.1X үйлесімді құжат пайдалану қажет.

PostScript 3-деңгейі үйлесімділігі

Осы принтерде пайдаланылған PostScript параметрі PostScript 3-деңгейімен үйлесімді.

Қолдау көрсетілетін үшінші тарап қызметтері

AirPrint	Басып шығару	iOS 5 немесе кейінгі/Mac OS X v10.7.x немесе кейінгі
	Сканерлеу	OS X Mavericks немесе кейінгі нұсқасы
	Факс	OS X Mountain Lion немесе кейінгі нұсқасы

Жад құрылғысының техникалық сипаттамалары

Құрылғылар	Ең жоғары сыйымдылық
Қатты диск жетегі*1 USB диск жетегі	2 TB (FAT, FAT32, немесе exFAT ретінде пішімделген.)
Бірнеше карта оқу құралы*2	2 TB (FAT, FAT32 немесе exFAT ішінде пішімделген)

*1: USB арқылы қосылатын сыртқы USB құрылғыларын пайдалану ұсынылмайды. Тек тәуелсіз айнымалы ток қуат көздері бар сыртқы USB құрылғыларын пайдаланыңыз.

*2: Бірнеше карта оқу құралына тек бір жад картасын салыңыз. Екіден артық жад картасы салынған бірнеше карта оқу құралына қолдау көрсетілмейді.

Келесі жабдықтарды пайдалану мүмкін емес:

- Арнайы драйверді талап ететін жабдық
- Қауіпсіздік параметрлері бар жабдық (құпиясөз, шифрлау және тағы басқа)
- USB хабына кірістірілген жабдық

Epson корпорациясы сыртқы қосылатын құрылғылардың барлық жұмысына кепілдік бере алмайды.

Қолданылған деректер спецификациясы

Файл пішімі	1.0 немесе 2.0*2 нұсқасымен үйлесімді DCF*1 цифрлық камераларының көмегімен алынған Exif Version 2.31 стандартындағы JPEG форматтары (*.JPG) Төмендегідей TIFF 6.0 үйлесімді кескіндер <input type="checkbox"/> RGB толық түсті кескіндер (қысылмаған) <input type="checkbox"/> Бинарлық кескіндер (қысылмаған не CCITT кодты) PDF файлын Epson сия принтерлерінің «Жад құрылғысына сканерлеу» бөлімі жасаған.
Кескін өлшемі	Көлденең: 80–10200 пиксел Тік: 80–10200 пиксел
Файл көлемі	2 ГБ аз

Ең көп файлдар саны	JPEG: 9990*3 TIFF: 999 PDF: 999
---------------------	---------------------------------------

*1 Design rule — Камераның файлдық жүйесі үшін.

*2 Ендірілген жады қолданылмайтын сандық камераларда сақталған фото деректер.

*3 Бір уақытта 999 файл көрсетіле алады. (Егер файлдар саны 999 артық болса, файлдар топтастырылып көрсетіледі.)

Ескертпе:

Принтер кескінді анықтай алмаған кезде СҚД экранында «x» белгісі көрсетіледі. Бірнеше кескін пішімі таңдалған жағдайда бос бөліктер басып шығарылады.

Өлшемдер

Өлшемдер	<p>Сақтау</p> <ul style="list-style-type: none"> <input type="checkbox"/> Ені: 425 мм (16.7 дюйм) <input type="checkbox"/> Тереңдігі: 500 мм (19.7 дюйм) <input type="checkbox"/> Биіктігі: 350 мм (13.8 дюйм) <p>Басып шығару</p> <ul style="list-style-type: none"> <input type="checkbox"/> Ені: 425 мм (16.7 дюйм) <input type="checkbox"/> Тереңдігі: 824 мм (32.4 дюйм) <input type="checkbox"/> Биіктігі: 459 мм (18.1 дюйм)
Салмағы*	Шамамен 17.8 кг (39.2 фунт)

* Сиясыз және қуат сымсыз.

Электр техникалық сипаттамалары

Үлгі	100 – 240 В үлгісі	220 – 240 В үлгісі
Номиналды жиілік ауқымы	50 – 60 Гц	50 – 60 Гц
Номиналды ток	0.7 – 0.4 А	0.4 А
Қуат тұтынуы (USB қосылымымен)	<p>Бөлек көшіру: шамамен 19.0 Вт (ISO/IEC24712)</p> <p>Дайын режимі: шамамен 10.0 Вт</p> <p>Күту режимі: шамамен 0.8 Вт</p> <p>Қуатты ажырату: шамамен 0.15 Вт</p>	<p>Бөлек көшіру: шамамен 19.0 Вт (ISO/IEC24712)</p> <p>Дайын режимі: шамамен 10.0 Вт</p> <p>Күту режимі: шамамен 0.8 Вт</p> <p>Қуатты ажырату: шамамен 0.2 Вт</p>

Ескертпе:

Кернеуін принтердің жапсырмасын қараңыз.

Еуропалық пайдаланушылар үшін қуат тұтыну жөніндегі мәліметтерді келесі веб-сайттан қараңыз.
<http://www.epson.eu/energy-consumption>

Қоршаған орта сипаттамалары

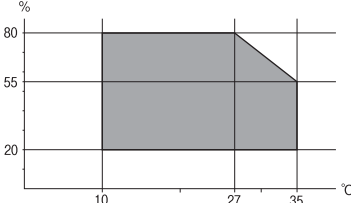
<p>Әрекет</p>	<p>Келесі суретте көрсетілген ауқым ішінде принтерді пайдаланыңыз.</p>  <p>Температура: 10 – 35°C (50 – 95°F) Ылғалдылық: 20 – 80% ҚЫ (конденсациясыз)</p>
<p>Сақтау</p>	<p>Бастапқы сия толтырудан кейінгі температура: -15 – 40°C (5 – 104°F)* Бастапқы сия толтыруға дейінгі температура: -20 – 40°C (-4 – 104°F)* Ылғалдылық: 5 – 85% ҚЫ (конденсациясыз)</p>

* Бір ай 40°C (104°F) температурада сақтауға болады.

Сия шишалары үшін қоршаған ортаның сипаттамалары

<p>Сақтау температурасы</p>	<p>-20 және 40 °C арасында (-4 және 104 °F арасында)*</p>
<p>Қату температурасы</p>	<p>-15 °C (5 °F) Сия 25 °C (77 °F) деңгейінде шамамен 2 сағаттан кейін ериді және пайдалануға жарамды болады.</p>

* 40 °C (104 °F) температурасында бір ай бойы сақтауға болады.

Орнату орны және кеңістігі

Принтерді дұрыс орнатып, пайдалану үшін орын жеткілікті екенін тексеріңіз.

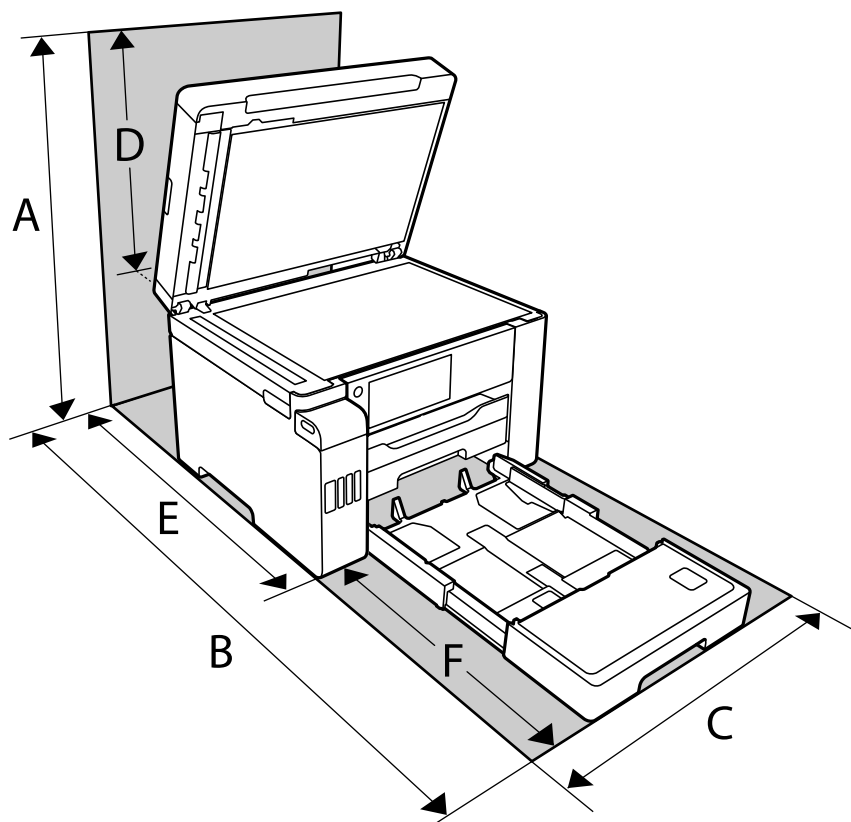

A	681.0 мм
B	1074.1 мм
C	425.0 мм
D	331.0 мм
E	675.7 мм
F	398.4 мм

Қоршаған орта шарттарын растау үшін осы нұсқаулықтағы «Қауіпсіздік нұсқаулары» бөлімін қараңыз.

Жүйе талаптары

- ❑ Windows 10 (32 бит, 64 бит)/Windows 8.1 (32 бит, 64 бит)/Windows 8 (32 бит, 64 бит)/Windows 7 (32 бит, 64 бит)/Windows Vista (32 бит, 64 бит)/Windows XP SP3 немесе одан кейінгі нұсқасы (32 бит)/Windows XP Professional x64 Edition SP2 немесе одан кейінгі нұсқасы/Windows Server 2019/Windows Server 2016/Windows Server 2012 R2/Windows Server 2012/Windows Server 2008 R2/Windows Server 2008/Windows Server 2003 R2/Windows Server 2003 SP2 немесе одан кейінгі нұсқасы

- ❑ macOS Catalina/macOS Mojave/macOS High Sierra/macOS Sierra/OS X El Capitan/OS X Yosemite/OS X Mavericks/OS X Mountain Lion/Mac OS X v10.7.x/Mac OS X v10.6.8

Ескертпе:

- ❑ Mac OS кейбір қолданбалар мен мүмкіндіктерді қолдамауы мүмкін.
- ❑ UNIX файл жүйесі (UFS) Mac OS үшін қолданылмайды.

Заңға қатысты ақпарат

Стандарттар және мақұлдаулар

АҚШ моделі бойынша стандарттар мен мақұлдаулар

Қауіпсіздік	UL60950-1 CAN/CSA-C22.2 No.60950-1
Электромагниттік үйлесімділік	FCC Part 15 Subpart B Class B CAN ICES-3 (B)/NMB-3 (B)

Бұл жабдықта келесі сымсыз модуль бар.

Өндіруші: Seiko Epson Corporation

Түрі: J26H005

Бұл құрылғы FCC ережелерінің Part 15 және IC ережелерінің RSS-210 стандартына сәйкес келеді. Epson компаниясы құрылғының ұсынылмаған өзгертулерінен болған қорғау талаптарына сәйкес келуі үшін кез келген қатеге жауапты болмайды. Әрекет келесі екі жағдайға байланысты: (1) бұл құрылғы зиянды кедергіге себеп болмайды және (2) бұл құрылғы қабылданған кедергіні қабылдауы керек, оның ішінде құрылғының қажетсіз әрекетіне себеп болатын кедергі бар.

Лицензияланған қызметке әсер ететін радио кедергісінің алдын алу үшін, бұл құрылғыны барынша қалқа жерде тұруы үшін, ғимарат ішінде және терезелерден қашық пайдалану керек. Сыртта орнатылған жабдық (немесе оның жіберу антеннасы) лицензиялануы керек.

Осы жабдық бақылаусыз орта үшін орнатылған FCC/IC радиация әсерінің шектеріне сай келеді және IC радиожилік (РЖ) әсері ережелерінің OET65 және RSS-102 үшін С қосымшасындағы FCC радиожилік (РЖ) әсерінің нұсқауларына сай келеді. Осы жабдықты радиатор адам денесінен (қол, білек, аяқ және тобықтан басқа) 7,9 дюйм (20 см) немесе одан алшақ қашықтықта болатындай етіп орнату және басқару керек.

Еуропалық үлгілер бойынша стандарттар мен мақұлдаулар

Еуропалық пайдаланушылар үшін

Бұл арқылы Seiko Epson Corporation компаниясы келесі радио жабдығының моделі 2014/53/EU Директивасымен сәйкес екенін мәлімдейді. Сәйкестіктің ЕО мәлімдемесінің толық мәтіні келесі веб-сайтта қолжетімді.

<http://www.epson.eu/conformity>

C762D

Тек Ирландияда, Ұлыбританияда, Австрияда, Германияда, Лихтенштейнде, Швейцарияда, Францияда, Бельгияда, Люксембургте, Нидерландыда, Италияда, Португалияда, Испанияда, Данияда, Финляндияда, Норвегияда, Швецияда, Исландияда, Хорватияда, Кипрде, Грецияда, Словенияда, Мальтада, Болгарияда, Чехияда, Эстонияда, Венгрияда, Латвияда, Литвада, Польшада, Румынияда және Словакияда пайдалануға арналған.

Epson компаниясы өнімдердің ұсынылмаған өзгертулерінен болған қорғау талаптарына сәйкес келуі үшін кез келген қатеге жауапты болмайды.

Жиілігі	Берілетін ең жоғары радиожиілік қуаты
2400–2483,5 МГц	20 дБм (EIRP)



Көшіру шектеулері

Принтерді жауапты және заңды пайдалануды қамтамасыз ету үшін төмендегі шектеулерді орындаңыз.

Төмендегі элементтерді көшіруге заңмен тыйым салынады:

- банкноттар, тиындар, мемлекет шығарған бағалы қағаздар, мемлекеттік облигациялы бағалы қағаздар және муниципалдық бағалы қағаздар
- қолданылмаған пошта маркалары, таңбаланған ашық хаттар және басқа жарамды пошта алымы бар басқа ресми пошта заттары
- мемлекеттік акциздік маркалар және заңды іс рәсімімен шығарылған бағалы қағаздар

Төмендегі элементтерді көшіру кезінде абай болыңыз:

- жеке нарықтық бағалы қағаздар (акционерлік сертификаттар, берілетін соло вексельдер, банка чектері, т.б.), айлық билеттер, жеңілдік билеттері, т.б.
- паспорттар, жүргізуші куәліктері, фитнес купондар, жол билеттері, азық-түлік талондар, билеттер, т.б.

Ескертпе:

Бұл элементтерді көшіру заңмен тыйым салынған.

Авторлық құқықтары қорғалған материалдарды жауапты пайдалану:

авторлық құқықтары қорғалған материалдарды дұрыс көшірмеу салдарынан принтерлер дұрыс пайдаланылмауы мүмкін. Білікті заңгердің кеңесі бойынша әрекет етпесе, жарияланған материалды көшірмес бұрын авторлық құқық иесінің рұқсатын алып, жауапты болыңыз және құрметтеңіз.

Қаріп сипаттамалары

Интернетте келесі қаріптер бар.

- Epson штрихкод қарпі

PostScript үшін қол жетімді қаріптер

Қаріп атауы	Топ	HP балама
Nimbus Mono	Medium, Bold, Italic, Bold Italic	Courier
Letter Gothic	Medium, Bold, Italic	Letter Gothic
Nimbus Mono PS	Regular, Bold, Oblique, Bold Oblique	CourierPS
Nimbus Roman No4	Medium, Bold, Italic, Bold Italic	CG Times
URW Classico	Medium, Bold, Italic, Bold Italic	CG Omega
URW Coronet	-	Coronet
URW Clarendon Condensed	-	Clarendon Condensed
URW Classic Sans	Medium, Bold, Italic, Bold Italic	Univers
URW Classic Sans Condensed	Medium, Bold, Italic, Bold Italic	Univers Condensed
Antique Olive	Medium, Bold, Italic	Antique Olive
Garamond	Antiqua, Halbfett, Kursiv, Kursiv Halbfett	Garamond
Mauritius	-	Marigold
Algiers	Medium, Extra Bold	Albertus
NimbusSansNo2	Medium, Bold, Italic, Bold Italic	Arial
Nimbus Roman No9	Medium, Bold, Italic, Bold Italic	Times New Roman
Nimbus Sans	Medium, Bold, Oblique, Bold Oblique	Helvetica
Nimbus Sans Narrow	Medium, Bold, Oblique, Bold Oblique	Helvetica Narrow
Palladio	Roman, Bold, Italic, Bold Italic	Palatino
URW Gothic	Book, Demi, Book Oblique, Demi Oblique	ITC Avant Garde
URW Bookman	Light, Demi, Light Italic, Demi Italic	ITC Bookman
URW Century Schoolbook	Roman, Bold, Italic, Bold Italic	New Century Schoolbook
Nimbus Roman	Medium, Bold, Italic, Bold Italic	Times
URW Chancery Medium Italic	-	ITC Zapf Chancery Italic
Symbol	-	Symbol
URW Dingbats	-	Wingdings
Dingbats	-	ITC Zapf Dingbats
Standard Symbol	-	SymbolPS

PCL үшін қол жетімді қаріптер (URW)

Масштабталатын қаріп

Қаріп атауы	Топ	HP балама	PCL5 параметріне арналған таңбалар жиыны
Nimbus Mono	Medium, Bold, Italic, Bold Italic	Courier	1
Letter Gothic	Medium, Bold, Italic	Letter Gothic	1
Nimbus Mono PS	Regular, Bold, Oblique, Bold Oblique	CourierPS	3
Nimbus Roman No4	Medium, Bold, Italic, Bold Italic	CG Times	2
URW Classico	Medium, Bold, Italic, Bold Italic	CG Omega	3
URW Coronet	-	Coronet	3
URW Clarendon Condensed	-	Clarendon Condensed	3
URW Classic Sans	Medium, Bold, Italic, Bold Italic	Univers	2
URW Classic Sans Condensed	Medium, Bold, Italic, Bold Italic	Univers Condensed	3
Antique Olive	Medium, Bold, Italic	Antique Olive	3
Garamond	Antiqua, Halbfett, Kursiv, Kursiv Halbfett	Garamond	3
Mauritius	-	Marigold	3
Algiers	Medium, Extra Bold	Albertus	3
NimbusSansNo2	Medium, Bold, Italic, Bold Italic	Arial	3
Nimbus Roman No9	Medium, Bold, Italic, Bold Italic	Times New	3
Nimbus Sans	Medium, Bold, Oblique, Bold Oblique	Helvetica	3
Nimbus Sans Narrow	Medium, Bold, Oblique, Bold Oblique	Helvetica Narrow	3
Palladio	Roman, Bold, Italic, Bold Italic	Palatino	3
URW Gothic	Book, Demi, Book Oblique, Demi Oblique	ITC Avant Garde Gothic	3
URW Bookman	Light, Demi, Light Italic, Demi Italic	ITC Bookman	3
URW Century Schoolbook	Roman, Bold, Italic, Bold Italic	New Century Schoolbook	3
Nimbus Roman	Medium, Bold, Italic, Bold Italic	Times	3
URW Chancery Medium Italic	-	ITC Zapf Chancery Medium Italic	3

Қаріп атауы	Топ	HP балама	PCL5 параметріне арналған таңбалар жиыны
Symbol	-	Symbol	4
URW Dingbats	-	Wingdings	5
Dingbats	-	ITC Zapf Dingbats	6
Standard Symbol	-	SymbolPS	4
URW David	Medium, Bold	HP David	7
URW Narkis	Medium, Bold	HP Narkis	7
URW Miryam	Medium, Bold, Italic	HP Miryam	7
URW Koufi	Medium, Bold	Koufi	8
URW Naskh	Medium, Bold	Naskh	8
URW Ryadh	Medium, Bold	Ryadh	8

Растр шрифті

Қаріп атауы	Таңбалар жиыны
Line Printer	9

OCR/Штрихкод растр коды қаріпі (тек PCL5 үшін)

Қаріп атауы	Топ	Таңбалар жиыны
OCR A	-	10
OCR B	-	11
Code39	9.37срi, 4.68срi	12
EAN/UPC	Medium, Bold	13

Ескертпе:

Басып шығару тығыздығына не қағаз сапасы немесе түсіне байланысты OCR A, OCR B, Code39, және EAN/UPC қаріптері оқылмауы мүмкін. Үлгіні басып шығарыңыз және қаріптерді оқуға болатынын үлкен көлемде басып шығармас бұрын тексеріңіз.

Таңбалар жиыны тізімі

Принтер түрлі таңбалар жиынтығына кіре алады. Көптеген таңбалар жиыны тек әр тілге тән халықаралық таңбаларда әртүрлі болады.

Қай қаріпті пайдалану керектігін шешу кезінде қаріппен қай таңбалар жиынын орнатуды шешу керек.

Ескертпе:

Көпшілік бағдарламалық жасақтамалар қаріптер мен символдарды автоматты өңдейтіндіктен, принтер параметрлерін реттеу қажет болмауы мүмкін. Алайда, өзіңіздің принтер басқару бағдарламасын жазып жатсаңыз немесе қаріптерді басқара алмайтын ескірек бағдарлама жасақтамасын пайдаланатын болсаңыз, таңбалар жиыны мәліметтері үшін келесі бөлімдерді қараңыз.

PCL 5 бойынша таңбалар жиынтығы

Таңбалар жиыны атауы	Атрибут	Қаріп классификациясы												
		1	2	3	4	5	6	7	8	9	10	11	12	13
Norweg1	0D	✓	✓	✓	-	-	-	-	-	-	-	-	-	-
Roman Extension	0E	-	-	-	-	-	-	-	-	✓	-	-	-	-
Italian	0I	✓	✓	✓	-	-	-	-	-	-	-	-	-	-
ECM94-1	0N	✓	✓	✓	-	-	-	-	-	✓	-	-	-	-
Swedis2	0S	✓	✓	✓	-	-	-	-	-	-	-	-	-	-
ANSI ASCII	0U	✓	✓	✓	-	-	-	✓	✓	-	-	-	-	-
UK	1E	✓	✓	✓	-	-	-	-	-	-	-	-	-	-
French2	1F	✓	✓	✓	-	-	-	-	-	-	-	-	-	-
German	1G	✓	✓	✓	-	-	-	-	-	-	-	-	-	-
Legal	1U	✓	✓	✓	-	-	-	-	-	✓	-	-	-	-
8859-2 ISO	2N	✓	✓	✓	-	-	-	-	-	✓	-	-	-	-
Spanish	2S	✓	✓	✓	-	-	-	-	-	-	-	-	-	-
ISO 8859/4 Latin 4	4N	✓	✓	✓	-	-	-	-	-	-	-	-	-	-
Roman-9	4U	✓	✓	✓	-	-	-	-	-	-	-	-	-	-
PsMath	5M	✓	✓	✓	-	-	-	✓	✓	-	-	-	-	-
8859-9 ISO	5N	✓	✓	✓	-	-	-	-	-	✓	-	-	-	-
WiTurkish	5T	✓	✓	✓	-	-	-	-	-	-	-	-	-	-
MsPublishin	6J	✓	✓	✓	-	-	-	-	-	-	-	-	-	-
VeMath	6M	✓	✓	✓	-	-	-	-	-	-	-	-	-	-
8859-10ISO	6N	✓	✓	✓	-	-	-	-	-	✓	-	-	-	-

Таңбалар жиыны атауы	Атрибут	Қаріп классификациясы												
		1	2	3	4	5	6	7	8	9	10	11	12	13
DeskTop	7J	✓	✓	✓	-	-	-	-	-	-	-	-	-	-
Math-8	8M	✓	✓	✓	-	-	-	✓	✓	-	-	-	-	-
Roman-8	8U	✓	✓	✓	-	-	-	-	-	✓	-	-	-	-
WiE.Europe	9E	✓	✓	✓	-	-	-	-	-	-	-	-	-	-
Pc1004	9J	✓	✓	✓	-	-	-	-	-	-	-	-	-	-
8859-15ISO	9N	✓	✓	✓	-	-	-	-	-	✓	-	-	-	-
PcTk437	9T	✓	✓	✓	-	-	-	-	-	-	-	-	-	-
Windows	9U	✓	✓	✓	-	-	-	-	-	-	-	-	-	-
PsText	10J	✓	✓	✓	-	-	-	-	-	-	-	-	-	-
IBM-US	10U	✓	✓	✓	-	-	-	-	-	✓	-	-	-	-
IBM-DN	11U	✓	✓	✓	-	-	-	-	-	✓	-	-	-	-
McText	12J	✓	✓	✓	-	-	-	-	-	-	-	-	-	-
PcMultiling	12U	✓	✓	✓	-	-	-	-	-	✓	-	-	-	-
VeInternati	13J	✓	✓	✓	-	-	-	-	-	-	-	-	-	-
PcEur858	13U	✓	✓	✓	-	-	-	-	-	-	-	-	-	-
VeUS	14J	✓	✓	✓	-	-	-	-	-	-	-	-	-	-
PiFont	15U	✓	✓	✓	-	-	-	-	-	-	-	-	-	-
PcE.Europe	17U	✓	✓	✓	-	-	-	-	-	-	-	-	-	-
Unicode 3.0	18N	✓	✓	✓	-	-	-	✓	✓	-	-	-	-	-
WiBALT	19L	✓	✓	✓	-	-	-	-	-	-	-	-	-	-
WiAnsi	19U	✓	✓	✓	-	-	-	-	-	-	-	-	-	-
PcBlit775	26U	✓	✓	✓	-	-	-	-	-	-	-	-	-	-
Pc866Cyr	3R	✓	✓	-	-	-	-	-	-	-	-	-	-	-
Greek8	8G	✓	✓	-	-	-	-	-	-	-	-	-	-	-
WinGrk	9G	✓	✓	-	-	-	-	-	-	-	-	-	-	-
WinCyr	9R	✓	✓	-	-	-	-	-	-	-	-	-	-	-
Pc851Grk	10G	✓	✓	-	-	-	-	-	-	-	-	-	-	-
ISOCyr	10N	✓	✓	-	-	-	-	-	-	✓	-	-	-	-
Pc8Grk	12G	✓	✓	-	-	-	-	-	-	-	-	-	-	-
ISOGrk	12N	✓	✓	-	-	-	-	-	-	-	-	-	-	-

Таңбалар жиыны атауы	Атрибут	Қаріп классификациясы												
		1	2	3	4	5	6	7	8	9	10	11	12	13
Pc866Ukr	14R	✓	✓	-	-	-	-	-	-	-	-	-	-	-
Hebrew7	0H	✓	-	-	-	-	-	✓	-	-	-	-	-	-
8859-8 ISO	7H	✓	-	-	-	-	-	✓	-	-	-	-	-	-
Hebrew8	8H	✓	-	-	-	-	-	✓	-	-	-	-	-	-
Pc862Heb	15H	✓	-	-	-	-	-	✓	-	-	-	-	-	-
PC-862, Hebrew	15Q	✓	-	-	-	-	-	✓	-	-	-	-	-	-
Arabic8	8V	-	-	-	-	-	-	-	✓	-	-	-	-	-
HPWARA	9V	-	-	-	-	-	-	-	✓	-	-	-	-	-
Pc864Ara	10V	-	-	-	-	-	-	-	✓	-	-	-	-	-
Symbol	19M	-	-	-	✓	-	-	-	-	-	-	-	-	-
Wingdings	579L	-	-	-	-	✓	-	-	-	-	-	-	-	-
ZapfDingbats	14L	-	-	-	-	-	✓	-	-	-	-	-	-	-
OCR A	00	-	-	-	-	-	-	-	-	-	✓	-	-	-
OCR B	10	-	-	-	-	-	-	-	-	-	-	✓	-	-
OCR B Extension	3Q	-	-	-	-	-	-	-	-	-	-	✓	-	-
Code3-9	0Y	-	-	-	-	-	-	-	-	-	-	-	✓	-
EAN/UPC	8Y	-	-	-	-	-	-	-	-	-	-	-	-	✓

Әкімші туралы ақпарат

Принтерді желіге жалғау.	392
Принтерді пайдалану реттеулері.	396
Принтерді басқару.	465
Кеңейтілген қауіпсіздік параметрлері.	482

Принтерді желіге жалғау

Принтерді желіге бірнеше әдіспен жалғауға болады.

- Басқару тақтасындағы кеңейтілген параметрлерді пайдалану арқылы жалғаңыз.
- Веб-сайттағы немесе бағдарламалық құрал дискісіндегі орнату құралын пайдалану арқылы жалғаңыз.

Бұл бөлімде принтердің басқару тақтасы арқылы принтерді желіге жалғау процедурасы сипатталады.

Желі қосылымын жасау алдында

Желіге жалғау үшін қосылымға арналған қосылым әдісін және параметр ақпаратын алдын ала тексеріңіз.

Қосылым параметрі туралы ақпаратты жинау

Жалғау үшін қажетті параметр ақпаратын дайындаңыз. Келесі ақпаратты алдын ала тексеріңіз.

Бөлімдер	Элементтер	Ескертпе
Құрылғы жалғау әдісі	<input type="checkbox"/> Ethernet <input type="checkbox"/> Wi-Fi	Принтерді желіге жалғау әдісін шешіңіз. Сымды LAN желісі үшін LAN қосқышына жалғайды. Wi-Fi желісі үшін кіру нүктесінің желісіне (SSID) жалғайды.
LAN қосылымының ақпараты	<input type="checkbox"/> IP мекенжайы <input type="checkbox"/> Қосалқы желі маскасы <input type="checkbox"/> Әдепкі шлюз	Принтерге тағайындау үшін IP мекенжайын шешіңіз. IP мекенжайын статикалық тағайындағанда барлық мән қажет етіледі. DHCP функциясы арқылы IP мекенжайын динамикалық тағайындағанда бұл ақпарат қажет етілмейді, себебі ол автоматты түрде орнатылады.
Wi-Fi қосылымының ақпараты	<input type="checkbox"/> SSID <input type="checkbox"/> Құпиясөз	Принтер қосылатын кіру нүктесінің SSID (желі атауы) және құпиясөзі бар. Егер MAC мекенжайын сүзгілеу орнатылса, принтерді тіркеу үшін принтердің MAC мекенжайын алдын ала тіркеңіз. Қолдау көрсетілетін стандарттар үшін келесіні қараңыз. “Wi-Fi сипаттамалары” бетте 375
DNS серверінің ақпараты	<input type="checkbox"/> Негізгі DNS үшін IP мекенжайы <input type="checkbox"/> Қосалқы DNS үшін IP мекенжайы	Бұл DNS серверлерін көрсеткенде қажет етіледі. Жүйеде артық конфигурация болғанда және қосалқы DNS сервері болғанда, қосалқы DNS орнатылады. Егер ұйымыңыз шағын болса және DNS серверін орнатпасаңыз, маршрутизатордың IP мекенжайын орнатыңыз.

Бөлімдер	Элементтер	Ескертпе
Прокси сервердің ақпараты	<input type="checkbox"/> Прокси сервердің атауы	Интернетке интражеліден кіру үшін желі ортасы прокси серверді пайдаланғанда және принтер интернетке тікелей жалғанатын функцияны пайдаланғанда осыны орнатыңыз. Келесі функциялар үшін принтер интернетке тікелей жалғанады. <input type="checkbox"/> Epson Connect қызметтері <input type="checkbox"/> Басқа компаниялардың бұлттық қызметтері <input type="checkbox"/> Микробағдарлама жаңартуы
Порт нөмірінің ақпараты	<input type="checkbox"/> Босату үшін порт нөмірі	Принтер мен компьютер пайдаланатын порт нөмірін тексеріңіз, содан соң, қажет болса, брандмауэр блоктаған портты босатыңыз. Принтер пайдаланатын порт нөмірін келесі бөлімнен қараңыз. “Принтерге арналған портты пайдалану” бетте 373

IP мекенжайын тағайындау

IP мекенжайын тағайындаудың келесі түрлері бар.

Статикалық IP мекенжайы:

Алдын ала анықталған IP мекенжайын принтерге (хост) қолмен тағайындаңыз.

Желіге (қосалқы желі маскасы, әдепкі шлюз, DNS сервері және тағы басқасы) жалғау үшін қолмен орнатылуы қажет ақпарат.

Құрылғы өшірілсе де IP мекенжайы өзгермейді, себебі құрылғыны IP мекенжайын өзгерту мүмкін емес ортамен басқару қажет болғанда немесе құрылғыны IP мекенжайы арқылы басқару қажет болғанда, осы пайдалы болады. Біз көп компьютер кіретін принтерге, серверге, т.б. құрылғыға орнатуды ұсынамыз. Сондай-ақ, IPsec/IP сүзгіленуі сияқты қауіпсіздік мүмкіндіктерін пайдаланғанда, IP мекенжайы өзгермейтіндей етіп бекітілген IP мекенжайын тағайындаңыз.

DHCP функциясын (динамикалық IP мекенжайы) пайдалану арқылы автоматты түрде тағайындау:

DHCP серверінің немесе маршрутизаторының DHCP функциясын пайдалану арқылы IP мекенжайын принтерге (хост) автоматты түрде тағайындаңыз.

Желіге (қосалқы желі маскасы, әдепкі шлюз, DNS сервері және тағы басқа) жалғау үшін ақпарат автоматты түрде орнатылады, сондықтан құрылғыны желіге оңай жалғауға болады.

Егер құрылғы немесе маршрутизатор өшірулі болса немесе DHCP серверінің параметрлеріне байланысты IP мекенжайы қайта жалғанғанда өзгеруі мүмкін.

IP мекенжайынан басқа құрылғыларды басқаруды және IP мекенжайын орындай алатын протоколдармен байланысуды ұсынамыз.

Ескертпе:

DHCP серверінің IP мекенжайын шектеу функциясын пайдаланғанда, сол IP мекенжайын құрылғыға кез келген уақытта тағайындауға болады.

DNS сервері және прокси сервері

DNS серверінде IP мекенжайының ақпаратына қатысты электрондық поштаның, т.б. көздердің хост атауы, домен атауы бар.

Компьютер немесе принтер IP байланысын орындағанда, басқа тарап хост атауы, домен атауы, т.б. параметрлер арқылы сипатталса, байланысу мүмкін емес.

Осы ақпарат үшін DNS серверін сұрап, басқа тараптың IP мекенжайын береді. Бұл процесс атау ажыратымдылығы деп аталады.

Сондықтан компьютерлер мен принтерлер сияқты құрылғылар IP мекенжайы арқылы байланыса алады.

Электрондық пошта функциясы немесе интернет қосылымы функциясы арқылы байланысу үшін принтерге атау ажыратымдылығы қажет.

Осы функцияларды пайдаланғанда, DNS серверінің реттеулерін жасаңыз.

Принтердің IP мекенжайын DHCP серверінің немесе маршрутизаторының DHCP функциясын пайдалану арқылы тағайындағанда, ол автоматты түрде орнатылады.

Прокси сервері желі мен интернет арасындағы шлюзге орналасады және ол компьютерге, принтерге және интернетке (қарсы сервер) әрқайсысының тарапынан байланысады. Қарсы сервер тек прокси серверге байланысады. Дегенмен, IP мекенжайы және порт нөмірі сияқты принтер ақпаратын оқу мүмкін емес және қауіпсіздіктің артуы күтіледі.

Интернетке прокси-сервер арқылы қосылғанда принтердегі прокси-серверді конфигурациялаңыз.

Басқару тақтасынан желіге жалғау

Принтердің басқару тақтасын пайдалану арқылы принтерді желіге жалғаңыз.

IP мекенжайын тағайындау

Хост мекенжайы, Қосалқы желі маскасы, Әдепкі шлюз сияқты негізгі элементтерді реттеңіз.

Бұл бөлімде статикалық IP мекенжайын орнату процедурасы түсіндіріледі.

1. Принтерді қосыңыз.
2. Принтердің басқару тақтасының негізгі экранындағы **Параметрлер** параметрін таңдаңыз.
3. **Жалпы параметрлер > Желі параметрлері > Қосымша > TCP/IP** параметрін таңдаңыз.
4. **Қолмен** күйін **IP мекенжайын алу** үшін таңдаңыз.

Маршрутизатордың DHCP функциясын пайдалану арқылы IP мекенжайын автоматты түрде орнатқанда, **Автоматты** параметрін таңдаңыз. Мұндай жағдайда, 5 – 6 аралығындағы қадамдарда **IP мекенжайы**, **Қосалқы желі маскасы** және **Әдепкі шлюз** параметрі де автоматты түрде орнатылады, сондықтан 7-қадамға өтіңіз.

5. IP мекенжайын енгізіңіз.

Егер ◀ және ▶ параметрін таңдасаңыз, фокус алдыңғы сегментке немесе артқы сегментке кезең бойынша жылжиды.

Алдыңғы экранда көрсетілген мәнді растаңыз.

6. **Қосалқы желі маскасы** және **Әдепкі шлюз** параметрін орнатыңыз.

Алдыңғы экранда көрсетілген мәнді растаңыз.



Маңызды:

*Егер IP мекенжайы, Қосалқы желі маскасы және Әдепкі шлюз параметрінің тіркесімі қате болса, **Орнатуды бастау** параметрі белсенді емес және реттеулерді жалғастыру мүмкін емес. Жазбада қате жоқ екенін растаңыз.*

7. Негізгі DNS сервері үшін IP мекенжайын енгізіңіз.

Алдыңғы экранда көрсетілген мәнді растаңыз.

Ескертпе:

*IP мекенжайын тағайындау параметрлері үшін **Автоматты** таңдасаңыз, DNS сервер параметрлерін **Қолмен** немесе **Автоматты** режимінен таңдауға болады. Егер DNS серверінің мекенжайын автоматты түрде алу мүмкін болмаса, **Қолмен** параметрін таңдап, DNS серверінің мекенжайын енгізіңіз. Содан соң, қосалқы DNS серверінің мекенжайын тікелей енгізіңіз. Егер **Автоматты** параметрін таңдасаңыз, 9-қадамға өтіңіз.*

8. Қосалқы DNS сервері үшін IP мекенжайын енгізіңіз.

Алдыңғы экранда көрсетілген мәнді растаңыз.

9. **Орнатуды бастау** түймесін түртіңіз.

Прокси серверді орнату

Келесі келесі шарттардың екеуі де орындалса, прокси серверді реттеңіз.

- Прокси сервері интернет қосылымы үшін жасалған.
- Принтер Epson Connect қызметі немесе басқа компанияның бұлттық қызметтері сияқты интернетке тікелей жалғанатын функцияны пайдаланғанда.

1. Негізгі экраннан **Параметрлер** таңдаңыз.

IP мекенжайын орнатқаннан кейін реттеулерді жасағанда, **Қосымша** экраны көрсетіледі. 3-қадамға өтіңіз.

2. **Жалпы параметрлер** > **Желі параметрлері** > **Қосымша** параметрін таңдаңыз.

3. **Прокси-сервер** параметрін таңдаңыз.

4. **Пайдалану күйін Proxy сервер параметрлері** үшін таңдаңыз.

5. IPv4 немесе FQDN пішімі арқылы прокси сервердің мекенжайын енгізіңіз.

Алдыңғы экранда көрсетілген мәнді растаңыз.

6. Прокси сервердің порт нөмірін енгізіңіз.

Алдыңғы экранда көрсетілген мәнді растаңыз.

7. **Орнатуды бастау** түймесін түртіңіз.

LAN қосылымына қосу

Принтерді желіге Ethernet немесе Wi-Fi қосылымы арқылы қосыңыз.

Ethernet желісіне жалғау

Ethernet кабелі арқылы принтерді желіге жалғап, қосылымды тексеріңіз.

1. Ethernet кабелі арқылы принтер мен хабты (LAN қосқышы) жалғаңыз.
2. Негізгі экраннан **Параметрлер** таңдаңыз.
3. **Жалпы параметрлер** > **Желі параметрлері** > **Байланысты тексеру** параметрін таңдаңыз.
Қосылымның диагностикалау нәтижесі көрсетіледі. Қосылым дұрыс екенін растаңыз.
4. Аяқтау үшін **ОК** түймесін түртіңіз.

Басып шығару тексерісінің есебі түймесін түрткенде, диагностика нәтижесін басып шығаруға болады. Оны басып шығару үшін экрандағы нұсқауларды орындаңыз.

Қатысты ақпарат

➔ [“Желі қосылымын Wi-Fi қосылымынан Ethernet қосылымына өзгерту” бетте 300](#)

Сымсыз LAN (Wi-Fi) желісіне жалғау

Принтерді сымсыз LAN (Wi-Fi) желісіне бірнеше әдіспен жалғауға болады. Пайдаланып жатқан орта мен шарттарға сәйкес келетін қосылым әдісін таңдаңыз.

Егер SSID және құпиясөз сияқты сымсыз маршрутизатордың ақпаратын білу үшін реттеулерді қолмен жасауға болады.

Егер сымсыз маршрутизатор WPS параметрін қолдаса, түймені басу арқылы реттеулерді жасауға болады.

Принтерді желіге қосқаннан кейін пайдалану қажет құрылғыдан (компьютер, смарт құрылғы, планшет және т.б.) принтерді қосыңыз.

Қатысты ақпарат

- ➔ [“Wi-Fi параметрлерін SSID және құпиясөзді енгізу арқылы реттеу” бетте 302](#)
- ➔ [“Түймені басу арқылы қауіпсіз реттеу \(WPS\) мүмкіндігі арқылы Wi-Fi реттеулерін жасау” бетте 303](#)
- ➔ [“PIN кодын орнату \(WPS\) арқылы Wi-Fi реттеулерін жасау” бетте 304](#)

Принтерді пайдалану реттеулері

Басып шығару функцияларын пайдалану

Басып шығару функциясын желі арқылы қосыңыз.

Желіде принтерді пайдалану үшін, принтердің желі қосылымын, сондай-ақ компьютердегі желі қосылымына арналған портты орнату қажет.

Принтер қосылымының түрлері

Принтердің желі қосылымына арналған келесі екі әдіс қолжетімді.

- Бір рангілік қосылым (тікелей басып шығару)
- Сервелік/клиенттік қосылым (Windows сервері арқылы принтерді ортақ пайдалану)

Бір рангілік қосылым параметрлері

Бұл — желіде және компьютерде принтерді тікелей жалғауға арналған қосылым. Тек желіге жарамды модельді жалғауға болады.

Қосылым әдісі:

Принтерді желіге хаб немесе кіру нүктесі арқылы жалғаңыз.

Принтер драйвері:

Әр клиенттік компьютерде принтер драйверін орнатыңыз.

EpsonNet SetupManager мүмкіндігін пайдаланғанда, принтер параметрлерін қамтитын драйвердің қаптамасын беруге болады.

Мүмкіндіктер:

- Басып шығару тапсырмасы дереу басталады, себебі басып шығару тапсырмасы тікелей принтерге жіберіледі.
- Принтер жұмыс істеп тұрғанда басып шығаруға болады.

Сервер/Клиент қосылымының параметрлері

Бұл — сервер компьютері принтермен ортақ пайдаланатын қосылым. Сервер компьютері арқылы өтпей қосылымға тыйым салу үшін қауіпсіздікті арттыруға болады.

USB құрылғысын пайдаланғанда, принтерді желі функциясынсыз да ортақ пайдалануға болады.

Қосылым әдісі:

Принтерді желіге LAN қосқышы немесе кіру нүктесі арқылы жалғаңыз.

Сондай-ақ, принтерді тікелей серверге USB кабелі арқылы жалғауға болады.

Принтер драйвері:

Клиенттік компьютерлердің OS жүйесіне байланысты принтер драйверін Windows серверіне орнатыңыз.

Windows серверіне кіру және принтерді байланыстыру арқылы принтер драйвері клиенттік компьютерге орнатылып, пайдалануға болады.

Мүмкіндіктер:

- Принтер мен принтер драйверін бумалық режимде басқарыңыз.
- Сервердің сипаттамасына байланысты басып шығару тапсырмасын бастауға уақыт кетуі мүмкін, себебі барлық басып шығару тапсырмасы басып шығару сервері арқылы өтеді.
- Windows сервері өшірілгенде басып шығару мүмкін емес.

Бір рангілік қосылымға арналған параметрлерді басып шығару

Бір рангілік қосылым (тікелей басып шығару) үшін, принтерде және клиенттік компьютерде өзара бірегей байланыс бар.

Принтер драйвері әрбір клиенттік компьютерде орнатылуы керек.

Серверлік/клиенттік қосылымға арналған басып шығару параметрлері

Серверлік/клиенттік қосылым ретінде жалғанған принтерден басып шығару мүмкіндігін қосыңыз.

Серверлік/клиенттік қосылым үшін, алдымен басып шығару серверін реттеңіз, содан соң принтерді желіде ортақ пайдаланыңыз.

Сондай-ақ, серверге жалғау үшін USB кабелін пайдаланғанда, алдымен принтер серверін орнатыңыз, содан соң принтерді желіде ортақ пайдаланыңыз.

Желі порттарын реттеу

Стандартты TCP/IP мекенжайын пайдалану арқылы басып шығару серверіндегі желілік басып шығару үшін басып шығару кезегін орнатып, желі портын орнатыңыз.

Бұл мысал Windows 2012 R2 жүйесінде пайдаланылады.

1. Құрылғыларды және принтер экранын ашыңыз.

Жұмыс үстелі > Параметрлер > Басқару тақтасы > Аппараттық құралдар және дыбыс немесе **Аппараттық құралдар > Құрылғылар және принтерлер**.

2. Принтерді қосу.

Принтер қосу түймесін басыңыз, сонан соң **Маған қажетті принтер тізімде жоқ** опциясын таңдаңыз.

3. Жергілікті принтерді қосыңыз.

Жергілікті принтерді немесе желілік принтерді қосу, параметрлерді қолмен реттеу опциясын таңдаңыз, сонан соң **Келесі** түймесін басыңыз.

4. **Жаңа порт жасау** таңдаңыз, порт түрі ретінде **Стандартты TCP/IP порты** опциясын таңдаңыз, сонан соң **Келесі** түймесін басыңыз.

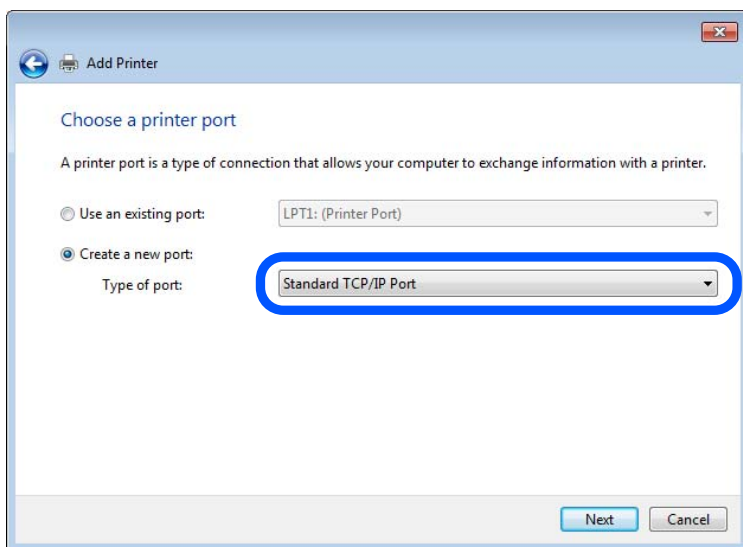

5. Принтердің IP мекенжайын немесе принтер атауын **Хост атауы немесе IP мекенжайы** немесе **Принтер атауы немесе IP мекенжайы** бөлімінде енгізіп, **Келесі** түймесін басыңыз.

Мысалы:

- Принтер атауы: EPSONA1A2B3C
- IP мекенжайы: 192.0.2.111

Порт атауын өзгертіңіз.

Пайдаланушының тіркелгісін басқару экраны көрсетілгенде **Жалғастыру** түймесін басыңыз.

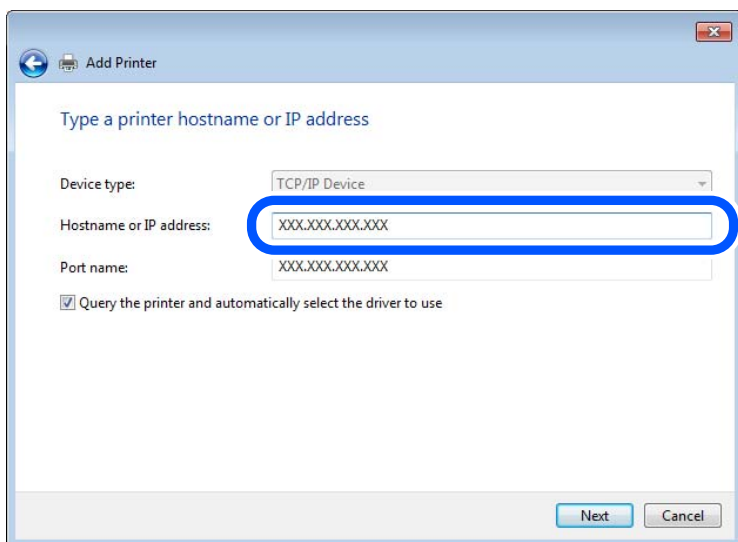

Ескертпе:

Атау ажыратымдылығы қолжетімді желіде принтер атауын көрсетсеңіз, принтердің IP мекенжайын DHCP параметрі өзгертсе де IP мекенжайы бақыланады. Принтердің атауын принтердің басқару тақтасындағы желі күйінен экранынан немесе желі күйі парағынан растауға болады.

6. Принтер драйверін орнатыңыз.

Егер принтер драйвері орнатылған болса:

Өндіруші және Принтерлер опциясын таңдаңыз. **Келесі** түймесін басыңыз.

7. Экрандағы нұсқауларды орындаңыз.

Принтерді сервердің/клиенттің қосылымында пайдаланғанда (принтерді Windows сервері арқылы ортақ пайдалану), ортақ пайдалану параметрлерін осыдан кейін де жасаңыз.

Порт конфигурациясын тексеру — Windows

Басып шығару кезегіне дұрыс порт орнатылғанын тексеріңіз.

1. Құрылғыларды және принтер экранын ашыңыз.

Жұмыс үстелі > Параметрлер > Басқару тақтасы > Аппараттық құралдар және дыбыс немесе **Аппараттық құралдар > Құрылғылар және принтерлер**.

2. Принтер сипаттамалары экранын ашыңыз.

Принтер белгішесін тінтуірдің оң жағымен басып, **Принтер сипаттары** опциясын таңдаңыз.

3. **Порттар** қойындысын басыңыз, **Стандартты TCP/IP порты** опциясын таңдаңыз және **Портты конфигурациялау** түймесін басыңыз.

4. Порт конфигурациясын тексеріңіз.

RAW үшін

Протокол бөлімінде **Raw** таңдалғанын тексеріп, **ОК** түймесін басыңыз.

LPR үшін

Протокол бөлімінде **LPR** таңдалғанын тексеріңіз. **LPR параметрлері** бөлімінен **Кезек атауы** бөлімінде «PASSTHRU» енгізіңіз. **LPR байттарды санау қосылған** опциясын таңдап, **ОК** түймесін басыңыз.

Принтердің ортақ пайдалану (тек Windows)

Принтерді сервердің/клиенттің қосылымында (принтерді Windows сервері арқылы ортақ пайдалану) пайдаланғанда, принтердің ортақ пайдалану мүмкіндігін басып шығару серверінен реттеңіз.

1. Басып шығару серверінде **Басқару тақтасы > Құрылғылар мен принтерлерді көру** параметрін таңдаңыз.

2. Ортақ пайдалану қажет принтер белгішесін (басып шығару кезегі) тінтуірдің оң жағымен басып, **Принтер сипаттары > Ортақ пайдалану** қойындысын таңдаңыз.

3. **Принтерді ортақ пайдалану** таңдап, **Ортақ пайдалану атауы** мәнін енгізіңіз.

Windows Server 2012 жүйесінде **Ортақ пайдалану параметрлерін өзгерту** басып, реттеулерді конфигурациялаңыз.

Қосымша драйверлерді орнату (тек Windows)

Егер сервер мен клиенттерге арналған Windows нұсқаларды әртүрлі болса, басып шығару серверіне қосымша драйверлерді орнату ұсынылады.

1. Басып шығару серверінде **Басқару тақтасы > Құрылғылар мен принтерлерді көру** параметрін таңдаңыз.
2. Клиенттермен ортақ пайдаланғыңыз келетін принтер белгішесін тінтуірдің оң жағымен басып, **Принтер сипаттары > Ортақ пайдалану** қойындысын басыңыз.
3. **Қосымша драйверлер** басыңыз.
Windows Server 2012, нұсқасы үшін Change Sharing Options параметрін түртіңіз, содан соң параметрлерді конфигурациялаңыз.
4. Клиенттер үшін Windows нұсқаларын таңдап, ОК түймесін басыңыз.
5. Принтер драйверіне (*.inf) арналған ақпарат файлын таңдаңыз, содан соң драйверді орнатыңыз.

Ортақ принтерді пайдалану – Windows

Әкімші клиенттерге басып шығару серверіне тағайындалған компьютер атауын және оны өздерінің компьютерлеріне қосу әдісін хабарлау қажет. Егер қосымша драйверлер теңшелмеген болса, клиенттерге ортақ принтерді қосу үшін **Құрылғылар және принтерлер** пайдалану әдісін хабарлаңыз.

Егер басып шығару серверінде қосымша драйверлер теңшелген болса, осы қадамдарды орындаңыз:

1. **Windows Explorer** ішінде басып шығару серверіне тағайындалған атауды таңдаңыз.
2. Пайдаланғыңыз келетін принтерді екі рет басыңыз.

Басып шығаруға арналған негізгі параметрлер

Қағаз өлшемі немесе басып шығару қатесі сияқты басып шығару параметрлерін орнатыңыз.

Қағаз көзін орнату

Әрбір қағаз көзіне жүктелетін қағаз өлшемі мен түрін орнатыңыз.

1. Web Config параметріне кіріп, **Print** қойындысы > **Paper Source Settings** тармағын таңдаңыз.
2. Әр элементті орнатыңыз.
Көрсетілген элементтер жағдайға байланысты әртүрлі болуы мүмкін.
 - Қағаз көзі атауы
Rear Paper Feed, Cassette 1 сияқты мақсатты қағаз көзінің атауын көрсетіңіз.

Paper Size

Ашылмалы мәзірден орнату қажет қағаз өлшемін таңдаңыз.

Unit

Пайдаланушы анықтаған өлшемнің бірлігін таңдаңыз. **Paper Size** бөлімінде **User defined** параметрі таңдалғанда оны таңдауға болады.

Width

Пайдаланушы анықтаған өлшемнің көлденең ұзындығын орнатыңыз.

Осы жерде енгізуге болатын ауқым **Width** бөлімінің бүйірінде көрсетілген қағаз көзіне байланысты.

Unit бөлімінде **mm** параметрін таңдағанда, бір ондық бөлшекке дейін енгізуге болады.

Unit бөлімінде **inch** параметрін таңдағанда, екі ондық бөлшекке дейін енгізуге болады.

Height

Пайдаланушы анықтаған өлшемнің тік ұзындығын орнатыңыз.

Осы жерде енгізуге болатын ауқым **Height** бөлімінің бүйірінде көрсетілген қағаз көзіне байланысты.

Unit бөлімінде **mm** параметрін таңдағанда, бір ондық бөлшекке дейін енгізуге болады.

Unit бөлімінде **inch** параметрін таңдағанда, екі ондық бөлшекке дейін енгізуге болады.

Paper Type

Ашылмалы мәзірден орнату қажет қағаз түрін таңдаңыз.

3. Параметрлерді тексеріп, **OK** түймесін басыңыз.

Параметр қателері

Құрылғыға арналған көрсету қатесін орнатыңыз.

1. Web Config бөліміне кіріп, **Print** қойындысы > **Error Settings** тармағын таңдаңыз.

2. Әр элементті орнатыңыз.

Paper Size Notice

Көрсетілген қағаз көзінің қағаз өлшемі басып шығару деректерінің қағаз өлшемінен өзгеше болғанда басқару тақтасындағы қатені көрсетуді не көрсетпеді орнатыңыз.

Paper Type Notice

Көрсетілген қағаз көзінің қағаз түрі басып шығару деректерінің қағаз түрінен өзгеше болғанда басқару тақтасындағы қатені көрсетуді не көрсетпеді орнатыңыз.

Auto Error Solver

Қате көрсетілгеннен кейін 5 секунд ішінде басқару тақтасында әрекет орындалмаса, қатеден автоматты түрде бас тартуды не бас тартпауды орнатыңыз.

3. Параметрлерді тексеріп, **OK** түймесін басыңыз.

Әмбебап басып шығаруды орнату

Принтер драйверін пайдаланбай сыртқы құрылғылардан басып шығарғанда орнатыңыз.

Принтердің басып шығару тіліне байланысты кейбір элементтер көрсетілмейді.

1. Web Config бөліміне кіріп, **Print** қойындысы > **Universal Print Settings** тармағын таңдаңыз.
2. Әр элементті орнатыңыз.
3. Параметрлерді тексеріп, **OK** түймесін басыңыз.

Basic

Элементтер	Түсіндірме
Top Offset(-30.0-30.0mm)	Басып шығару басталатын қағаздың тік күйін орнатады.
Left Offset(-30.0-30.0mm)	Басып шығару басталатын қағаздың көлденең күйін орнатады.
Top Offset in Back(-30.0-30.0mm)	Қағаздың артқы жағы дуплекстік басып шығаруда басып шығарылуы басталатын қағаздың тік күйін орнатады.
Left Offset in Back(-30.0-30.0mm)	Қағаздың артқы жағы дуплекстік басып шығаруда басып шығарылуы басталатын қағаздың көлденең күйін орнатады.
Check Paper Width	Басып шығарғанда қағаз енін тексеруді не тексермеуді орнатыңыз.
Skip Blank Page	Егер басып шығару деректерінде бос бет болса, бос бетті басып шығармауды орнатыңыз.

PDL Print Configuration

PCL немесе PostScript басып шығаруына арналған параметрлерді көрсетуге болады.

Бұл элемент PCL немесе PostScript үйлесімді принтерде көрсетіледі.

Жалпы баптаулар

Элементтер	Түсіндірме
Paper Size	Басып шығару қажет қағаз өлшемін таңдаңыз.
Paper Type	Басып шығарылатын қағаз түрін таңдаңыз.
Orientation	Басып шығару үшін пайдалану қажет бағытты таңдаңыз.
Quality	Басып шығаруға пайдаланғыңыз келген басып шығару сапасын таңдаңыз.
Ink Save Mode	Азайтылған сия тұтынуымен басып шығаруды немесе шығармауды орнатыңыз.
Print Order	Үстіңгі беттен немесе астыңғы беттен басып шығаруды таңдаңыз.
Number of Copies(1-999)	Басып шығару қажет көшірмелер санын орнатыңыз.
Binding Margin	Байланыстыру орнын таңдаңыз.
Auto Paper Ejection	Басып шығару тапсырмасын алу барысында кідіріс пайда болғанда, қағазды автоматты түрде шығаруды не шығармауды таңдаңыз.
2-Sided Printing	2 жақты басып шығаруды не шығармауды таңдаңыз.

PCL Menu

Элементтер	Түсіндірме
Font Source	Принтерде орнатылған қаріпті пайдалануды немесе оны жүктеп алуды таңдаңыз.
Font Number	Пайдалану қажет қаріп нөмірін көрсетіңіз.
Pitch(0.44-99.99cpi)	Егер пайдаланылатын қаріп масштабталатын және ені бекітілген қаріп болса, қаріп өлшемінің енін көрсетіңіз.
Height(4.00-999.75pt)	Егер пайдаланылатын қаріп масштабталатын және ені әртүрлі қаріп болса, нүктелердегі қаріп өлшемін көрсетіңіз.
Symbol Set	Пайдалану қажет қаріптің таңбалар жинағын таңдаңыз.
Form(5-128lines)	Бір беттегі сызықтар санын көрсетіңіз.
CR Function	CR кодына (қайтару) арналған операцияны таңдаңыз.
LF Function	LF кодына (жаңа жол), FF кодына (жаңа бет) арналған операцияны таңдаңыз.
Paper Source Assign	PCL қағазын беру пәрменіне арналған қағаз бергіш тағайындауын көрсетіңіз.

PS Menu

Элементтер	Түсіндірме
Error Sheet	PS3 басып шығару қатесі пайда болғанда қате парағын басып шығаруды не шығармауды орнатыңыз.
Coloration	Түрлі-түсті басып шығару немесе монохромды басып шығару ретінде орнатыңыз.
Binary	Бинарлық деректерді қабылдауды не қабылдамауды орнатыңыз.
PDF Page Size	PDF басып шығаруына арналған қағаз өлшемін орнатыңыз.

AirPrint орнату

AirPrint басып шығару және сканерлеу мүмкіндігін пайдаланғанда орнатыңыз.

Web Config параметріне кіріп, **Network** қойындысын > **AirPrint Setup** тармағын таңдаңыз.

Элементтер	Түсіндірме
Bonjour Service Name	Bonjour қызмет атауын ASCII (0x20–0x7E) пішімінде 1 және 41 аралығындағы таңбаларды енгізіңіз.
Bonjour Location	Принтердің орны сияқты орын туралы ақпаратты Unicode (UTF-8) пішімінде 127 байт немесе одан аз өлшемде енгізіңіз.

Элементтер	Түсіндірме
Geolocation Latitude and Longitude (WGS84)	Принтердің орны туралы ақпаратты енгізіңіз. Бұл жазба міндетті емес. Ендікті және бойлықты үтірмен бөлетін WGS-84 деректерін пайдалану арқылы мәндерді енгізіңіз. Ендік мәні үшін -90—+90 мәнін және бойлық мәні үшін -180—+180 мәнін енгізіңіз. Алтыншы орынға ондық бөлшектен аз мәнді енгізуге және «+» белгісін өткізіп жіберуге болады.
Top Priority Protocol	IPP және порт 9100 мәнінен ең басымды протоколды таңдаңыз.
Wide-Area Bonjour	Кең таралған Bonjour мүмкіндігін пайдалануды не пайдаланбауды орнатыңыз. Егер оны пайдалансаңыз, сегмент арқылы принтерді іздеу үшін принтерлер DNS серверінде тіркелген болуы керек.
Require PIN Code when using IPP printing	IPP басып шығару мүмкіндігін пайдаланғанда PIN кодты сұрауды немесе сұрамауды таңдаңыз. Егер Yes параметрін таңдасаңыз, PIN кодтары жоқ IPP басып шығару тапсырмалары принтерде сақталмайды.
Enable AirPrint	IPP, Bonjour, AirPrint (сканерлеу қызметі) мүмкіндігі қосылып, IPP параметрі тек қауіпсіз байланыспен байланыс орнатады.

Пошта серверін конфигурациялау

Web Config бөлімінен пошта серверін орнатыңыз.

Принтер пошта серверін орнату арқылы электрондық хабарды жібере алғанда, келесі әрекеттерді орындауға болады.

- Электрондық пошта арқылы сканерлеу нәтижелерін немесе факсты тасмалдайды
- Принтерден электрондық пошта хабарландыруын алады

Орнату алдында төмендегілерді тексеріңіз.

- Принтер пошта серверіне кіре алатын желіге жалғанады.
- Принтердің пошта серверін пайдаланатын компьютердің электрондық пошта параметрі туралы ақпарат.

Ескертпе:

- Интернеттегі пошта серверін пайдаланғанда, провайдердің немесе веб-сайттың орнату туралы ақпаратын растаңыз.
- Сондай-ақ, принтердің басқару тақтасынан пошта серверін орнатуға болады. Төмендегі әдіс арқылы кіріңіз.

Параметрлер > Жалпы параметрлер > Желі параметрлері > Қосымша > Электрондық пошта сервері > Сервер параметрлері

1. Web Config параметріне кіріп, **Network** қойындысы > **Email Server** > **Basic** тармағын таңдаңыз.
2. Әр элемент үшін мәнді енгізіңіз.
3. **OK** параметрін таңдаңыз.
Таңдаған параметрлер көрсетіледі.
Орнату аяқталғанда қосылым тексерісін орындаңыз.

Қатысты ақпарат

➔ “Веб-браузердегі Web Config функциясын іске қосу” бетте 341

Пошта серверін реттеу элементтері

The screenshot shows the Epson Web Config interface for an email server. The 'Basic' settings page includes the following fields:

- Authentication Method: SMTP AUTH
- Authenticated Account: 0000000
- Authenticated Password: [Redacted]
- Sender's Email Address: epson@epsonetest.com
- SMTP Server Address: 192.0.2.127
- SMTP Server Port Number: 25
- Secure Connection: None
- Certificate Validation: Enable Disable

Additional fields for POP3 Server Address and POP3 Server Port Number are visible at the bottom.

Элементтер	Параметрлер мен түсіндірмелер	
Authentication Method	Пошта серверіне қатынасу үшін принтер үшін түпнұсқалық растама әдісін көрсетіңіз.	
	Off	Пошта серверіне аутентификация қажет емес кезде орнатыңыз.
	SMTP AUTH	Электрондық хабарды жібергенде SMTP серверіндегі (шығыс пошта сервері) аутентификациялар. Пошта сервері SMTP аутентификациясын қолдауы керек.
	POP before SMTP	Электрондық хабарды жіберу алдында POP3 серверіндегі (алу пошта сервері) аутентификациялар. Осы элементті таңдағанда POP3 серверін орнатыңыз.
Authenticated Account	Егер SMTP AUTH немесе POP before SMTP параметрін Authentication Method ретінде таңдасаңыз, ASCII (0x20 – 0x7E) ішінде 0 мен 255 аралығындағы таңбадан тұратын тіркелгінің атауын енгізіңіз. SMTP AUTH параметрін таңдағанда SMTP серверінің тіркелгісін енгізіңіз. POP before SMTP параметрін таңдағанда POP3 серверінің тіркелгісін енгізіңіз.	

Элементтер	Параметрлер мен түсіндірмелер	
Authenticated Password	Егер SMTP AUTH немесе POP before SMTP параметрін Authentication Method ретінде таңдасаңыз, ASCII (0x20 – 0x7E) ішінде 0 мен 20 аралығындағы таңбадан тұратын тіркелген құпия сөзді енгізіңіз. Егер SMTP AUTH параметрін таңдағанда, SMTP сервері үшін аутентификацияланған тіркелгіні енгізіңіз. Егер POP before SMTP параметрін таңдағанда, POP3 сервері үшін аутентификацияланған тіркелгіні енгізіңіз.	
Sender's Email Address	Жүйе әкімшісінің электрондық пошта мекенжайы сияқты жіберушінің электрондық пошта мекенжайын енгізіңіз. Бұл аутентификациялауда пайдаланылады, сондықтан пошта серверіне тіркелген жарамды электрондық пошта мекенжайын енгізіңіз. : () < > [] ; ¥ таңбаларынан басқа ASCII (0x20 – 0x7E) пішімінде 0 мен 255 аралығында таңбалар енгізіңіз. Нүкте «.» бірінші таңба болмауы керек.	
SMTP Server Address	A – Z, a – z, 0 – 9, нүкте (.) және сызықша (-) пайдаланып, 0 және 255 аралығындағы таңбаларды енгізіңіз. IPv4 немесе FQDN пішімін пайдалануға болады.	
SMTP Server Port Number	1 және 65535 аралығындағы санды енгізіңіз.	
Secure Connection	Пошта серверіне байланыстың шифрлау әдісін таңдаңыз.	
	None	Егер Authentication Method бөлімінде POP before SMTP параметрін таңдасаңыз, қосылым шифрланбайды.
	SSL/TLS	Бұл Authentication Method Off немесе SMTP AUTH параметріне орнатылған кезде қолжетімді болады. Байланыс басынан бастап шифрланған.
	STARTTLS	Бұл Authentication Method Off немесе SMTP AUTH параметріне орнатылған кезде қолжетімді болады. Байланыс басынан бастап шифрланбаған, бірақ желі ортасына байланысты байланыс шифрланатыны не шифрланбайтыны өзгереді.
Certificate Validation	Сертификат ол қосылған кезде жарамды болады. Біз Enable күйіне орнатуды ұсынамыз. Орнату үшін CA Certificate сертификатын принтерге импорттау қажет.	
POP3 Server Address	Егер POP before SMTP мәнін Authentication Method ретінде таңдасаңыз, A – Z a – z 0 – 9, нүкте (.) және сызықша (-) пайдаланып, 0 мен 255 аралығындағы таңбадан тұратын POP3 сервер мекенжайын енгізіңіз. IPv4 немесе FQDN пішімін пайдалануға болады.	
POP3 Server Port Number	Егер POP before SMTP мәнін Authentication Method ретінде таңдасаңыз, 1 мен 65535 аралығындағы санды енгізіңіз.	

Пошта серверінің қосылымын тексеру

Қосылым тексерісін орындау арқылы пошта серверіне қосылатын қосылымды тексеруге болады.

1. Web Config мүмкіндігіне кіріп, **Network** қойындысы > **Email Server** > **Connection Test** тармағын таңдаңыз.

2. **Start** параметрін таңдаңыз.

Пошта серверінің байланысын тексеру басталды. Тексеруден кейін тексеру есебі көрсетіледі.

Ескертпе:

Сондай-ақ, принтердің басқару тақтасынан пошта серверіне қосылатын қосылымды тексеруге болады. Келесі әдіспен кіріңіз.

Параметрлер > Жалпы параметрлер > Желі параметрлері > Қосымша > Электрондық пошта сервері > Байланысты тексеру

Пошта серверінің қосылымын тексеру сілтемелері

Хабарлар	Себебі
Connection test was successful.	Бұл хабар сервермен қосылым сәтті болған кезде пайда болады.
SMTP server communication error. Check the following. - Network Settings	Бұл хабар мына жағдайларда көрінеді <ul style="list-style-type: none"> <input type="checkbox"/> Принтер желіге қосылмаған кезде <input type="checkbox"/> SMTP сервері жұмыс істемеген кезде <input type="checkbox"/> Байланыс кезінде желінің ажырауы <input type="checkbox"/> Аяқталмаған деректерді қабылдау
POP3 server communication error. Check the following. - Network Settings	Бұл хабар мына жағдайларда көрінеді <ul style="list-style-type: none"> <input type="checkbox"/> Принтер желіге қосылмаған кезде <input type="checkbox"/> POP3 сервері жұмыс істемеген кезде <input type="checkbox"/> Байланыс кезінде желінің ажырауы <input type="checkbox"/> Аяқталмаған деректерді қабылдау
An error occurred while connecting to SMTP server. Check the followings. - SMTP Server Address - DNS Server	Бұл хабар мына жағдайларда көрінеді <ul style="list-style-type: none"> <input type="checkbox"/> DNS серверіне қосылу сәтсіз болғанда <input type="checkbox"/> SMTP серверінің атау ажыратымдылығы сәтсіз болғанда
An error occurred while connecting to POP3 server. Check the followings. - POP3 Server Address - DNS Server	Бұл хабар мына жағдайларда көрінеді <ul style="list-style-type: none"> <input type="checkbox"/> DNS серверіне қосылу сәтсіз болғанда <input type="checkbox"/> POP3 серверінің атау ажыратымдылығы сәтсіз болғанда
SMTP server authentication error. Check the followings. - Authentication Method - Authenticated Account - Authenticated Password	Бұл хабар SMTP сервері аутентификациясы сәтсіз болғанда.
POP3 server authentication error. Check the followings. - Authentication Method - Authenticated Account - Authenticated Password	Бұл хабар POP3 сервері аутентификациясы сәтсіз болғанда.
Unsupported communication method. Check the followings. - SMTP Server Address - SMTP Server Port Number	Бұл хабар қолдау көрсетілмейтін протоколдармен байланысқыңыз келгенде көрсетіледі.
Connection to SMTP server failed. Change Secure Connection to None.	Бұл хабар SMTP сервер мен клиент арасында сәйкессіздік болғанда немесе сервер SMTP қауіпсіздік байланысын (SSL байланысы) қолдамағанда көрсетіледі.

Хабарлар	Себебі
Connection to SMTP server failed. Change Secure Connection to SSL/TLS.	Бұл хабар SMTP сервер мен клиент арасында сәйкессіздік болғанда немесе сервер SSL/TLS байланысын SMTP қауіпсіздік байланысы үшін сұрағанда көрсетіледі.
Connection to SMTP server failed. Change Secure Connection to STARTTLS.	Бұл хабар SMTP сервер мен клиент арасында сәйкессіздік болғанда немесе сервер STARTTLS байланысын SMTP қауіпсіздік байланысы үшін сұрағанда көрсетіледі.
The connection is untrusted. Check the following. - Date and Time	Бұл хабар принтердің күн мен уақыт параметрі дұрыс болмағанда немесе сертификаттың мерзімі аяқталғанда көрсетіледі.
The connection is untrusted. Check the following. - CA Certificate	Бұл хабар принтерде серверге сәйкес келетін түпкі сертификаты болмағанда немесе CA Certificate сертификаты импортталмағанда көрсетіледі.
The connection is not secured.	Бұл хабар алынған сертификат зақымдалғанда көрсетіледі.
SMTP server authentication failed. Change Authentication Method to SMTP-AUTH.	Бұл хабар сервер мен клиент арасында аутентификация әдісінің сәйкессіздігі болғанда көрсетіледі. Сервер SMTP AUTH параметріне қолдау көрсетеді.
SMTP server authentication failed. Change Authentication Method to POP before SMTP.	Бұл хабар сервер мен клиент арасында аутентификация әдісінің сәйкессіздігі болғанда көрсетіледі. Сервер SMTP AUTH протоколын қолдамайды.
Sender's Email Address is incorrect. Change to the email address for your email service.	Бұл хабар көрсетілген жіберушінің электрондық пошта мекенжайы қате болған кезде көрсетіледі.
Cannot access the printer until processing is complete.	Бұл хабар принтер бос емес кезде пайда болады.

Ортақ пайдаланылған желі қалтасын орнату

Сканерленген кескінді және факс жіберудің нәтижелерін сақтау үшін ортақ пайдаланылған желі қалтасын орнатыңыз.

Файлды қалтаға сақтағанда, принтер желіге қалта жасалған компьютердің пайдаланушысы ретінде кіреді.

Сондай-ақ, ортақ пайдаланылған желі қалтасын жасағанда MS желісін міндетті түрде орнатыңыз.

Ортақ қалтаны жасау

Ортақ қалтаны жасаудың алдында

Ортақ қалтаны жасаудың алдында келесіні тексеріңіз.

- Принтер ортақ қалта жасалатын компьютерге кіре алатын желіге жалғанған.
- Ортақ қалта жасалатын компьютердің атауында көп байттық таңба жоқ.

! **Маңызды:**

Ортақ қалта жасалатын компьютердің атауында көп байттық таңба болғанда, файлды ортақ қалтаға сақтау сәтсіз аяқталуы мүмкін.

Мұндай жағдайда, атауында көп байттық таңба жоқ компьютерді өзгертіңіз немесе компьютердің атауын өзгертіңіз.

Компьютердің атауын өзгерткенде, әкімшімен алдын ала тексерілуі қажет, себебі компьютерді басқару, ресурсқа кіру, т.с.с. кейбір параметрлерге әсер етуі мүмкін.

Желі профилін тексеру

Ортақ қалта жасалатын компьютерде қалта бөлісу мүмкіндігі бар не жоқ екенін тексеріңіз.

1. Әкімшінің рұқсаты бар пайдаланушы тіркелгісі арқылы ортақ қалта жасалатын компьютерге кіріңіз.
2. **Басқару тақтасы > Желі және интернет > Желі және бөлісу орталығы** параметрін таңдаңыз.
3. **Кеңейтілген бөлісу параметрлері** түймесін басып, көрсетілген желі профильдерінде (**ағымдағы профиль**) белгішесі бар профиль үшін  белгішесін басыңыз.
4. **Файлды және принтерді бөлісу** бөлімінде **Файлды және принтерді бөлісу мүмкіндігін қосу** параметрі таңдалғанын тексеріңіз.
Егер бұрыннан таңдалған болса, **Бас тарту** түймесін басып, терезені жабыңыз.
Параметрлерді өзгерткенде, **Өзгертулерді сақтау** түймесін басып, терезені жабыңыз.

Қатысты ақпарат

➔ ["Ортақ қалта жасалатын орын және қауіпсіздіктің мысалы" бетте 410](#)

Ортақ қалта жасалатын орын және қауіпсіздіктің мысалы

Ортақ қалта жасалатын орынға байланысты қауіпсіздік пен ыңғайлылық әртүрлі.

Ортақ қалтаны принтерлерден немесе басқа компьютерлерден басқару үшін қалтаға арналған келесі оқу және өзгерту рұқсаттары қажет етіледі.

Бөлісу қойындысы > **Кеңейтілген бөлісу** > **Рұқсаттар**

Ол ортақ қалтаның желіге кіру рұқсатын басқарады.

Қауіпсіздік қойындысының кіру рұқсаты

Ол ортақ қалтаның желіге кіру және жергілікті кіру рұқсатын басқарады.

Әркім параметрін жұмыс үстелінде жасалатын ортақ қалтаға орнатқанда (ортақ қалтаның жасалу мысалы ретінде), компьютерге кіре алатын барлық пайдаланушыға кіру рұқсаты беріледі.

Дегенмен, рұқсаты жоқ пайдаланушыларға кіре алмайды, себебі жұмыс үстелі (қалта) пайдаланушы қалтасының бақылауында, сондай-ақ оған пайдаланушы қалтасының қауіпсіздік параметрлері беріледі. **Қауіпсіздік** қойындысына кіру рұқсаты берілген пайдаланушы (мұндай жағдайда жүйеге кірген пайдаланушы және әкімші) қалтаны басқара алады.

Дұрыс орынды жасау үшін төмендегі бөлімді қараңыз.

Бұл «сканерлеу_қалтасы» қалтасының жасалу мысалы болып табылады.

Қатысты ақпарат

- ➔ [“Файл серверлеріне арналған конфигурацияның мысалы” бетте 411](#)
- ➔ [“Компьютерге арналған конфигурацияның мысалы” бетте 418](#)

Файл серверлеріне арналған конфигурацияның мысалы

Осы түсіндірме — келесі шарттағы файл сервері сияқты ортақ компьютердегі дисктің түбіріндегі ортақ қалтаны жасауға арналған мысал.

Ортақ қалтаны жасау үшін компьютердің бірдей домені бар қандай да бір пайдаланушы сияқты кіру мүмкіндігін басқаратын пайдаланушылар ортақ қалтаға кіре алады.

Қандай да бір пайдаланушыға файл сервері мен ортақ компьютер сияқты компьютердегі ортақ қалтаны оқу және оған жазу рұқсатын бергенде осы конфигурацияны орнатыңыз.

- Ортақ қалтаны жасау орны: дискінің түбірі
 - Қалта жолы: C:\сканерлеу_қалтасы
 - Желі арқылы кіру рұқсаты (рұқсаттарды бөлісу): әркім
 - Файл жүйесіне кіру рұқсаты (қауіпсіздік): аутентификацияланған пайдаланушылар
1. Әкімшінің рұқсаты бар пайдаланушы тіркелгісі арқылы ортақ қалта жасалатын компьютерге кіріңіз.
 2. Жетектеушіні іске қосыңыз.
 3. Дискінің түбірінде қалтаны жасап, оны «сканерлеу_қалтасы» деп атаңыз.
Қалта атауы үшін 1 және 12 аралығындағы әріп-сан таңбаны енгізіңіз. Егер қалта атауының таңба шектеуі асып кетсе, оған әртүрлі ортада қалыпты түрде кірілмеуі мүмкін.

4. Қалтаны тінтуірдің оң жағымен басып, **Сипаттар** параметрін таңдаңыз.

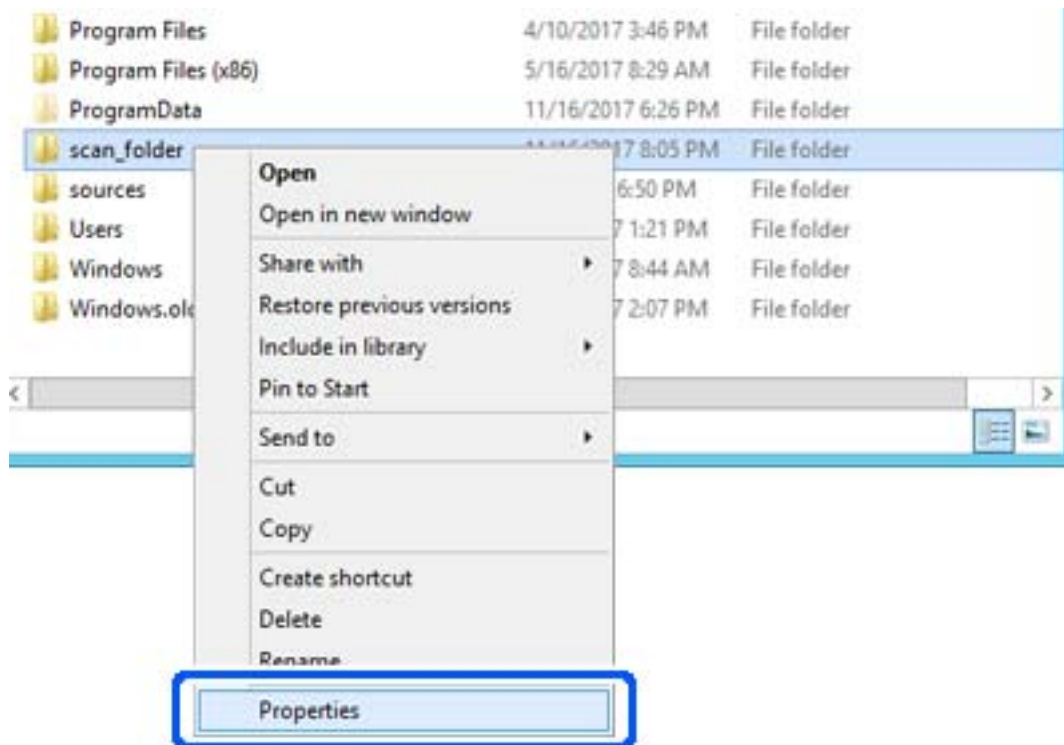

5. **Бөлісу** қойындысындағы **Кеңейтілген бөлісу** түймесін басыңыз.

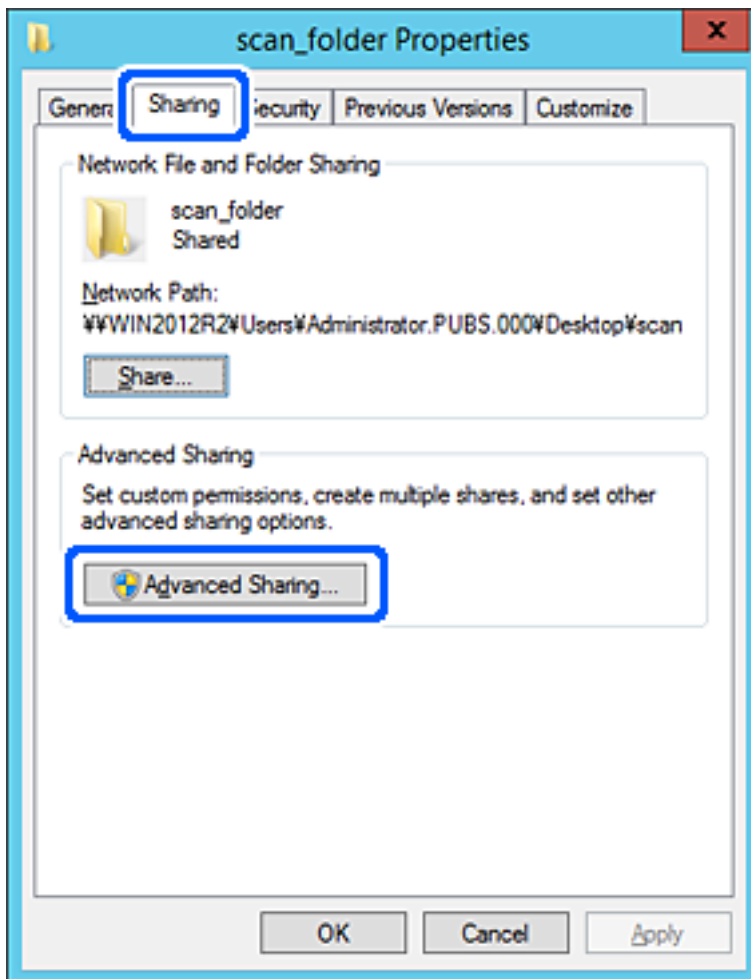

6. **Осы қалтаны бөлісу** параметрін таңдаңыз, содан соң **Рұқсаттар** түймесін басыңыз.

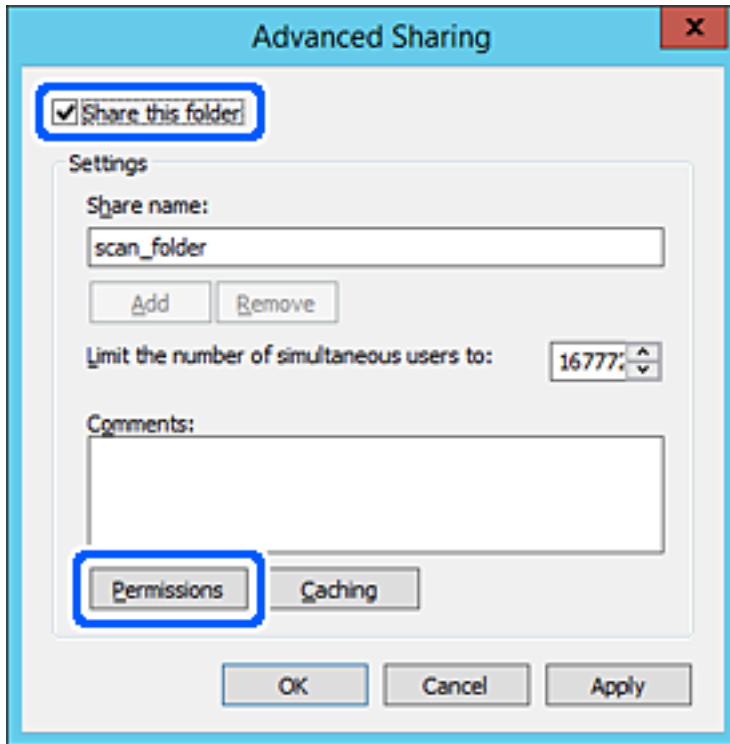

7. **Топ** немесе **пайдаланушы аттары** бөлімінің **Әркім** тобын таңдап, **Өзгерту** бөліміндегі **Рұқсат** параметрін таңдаңыз, содан соң **ОК** түймесін басыңыз.

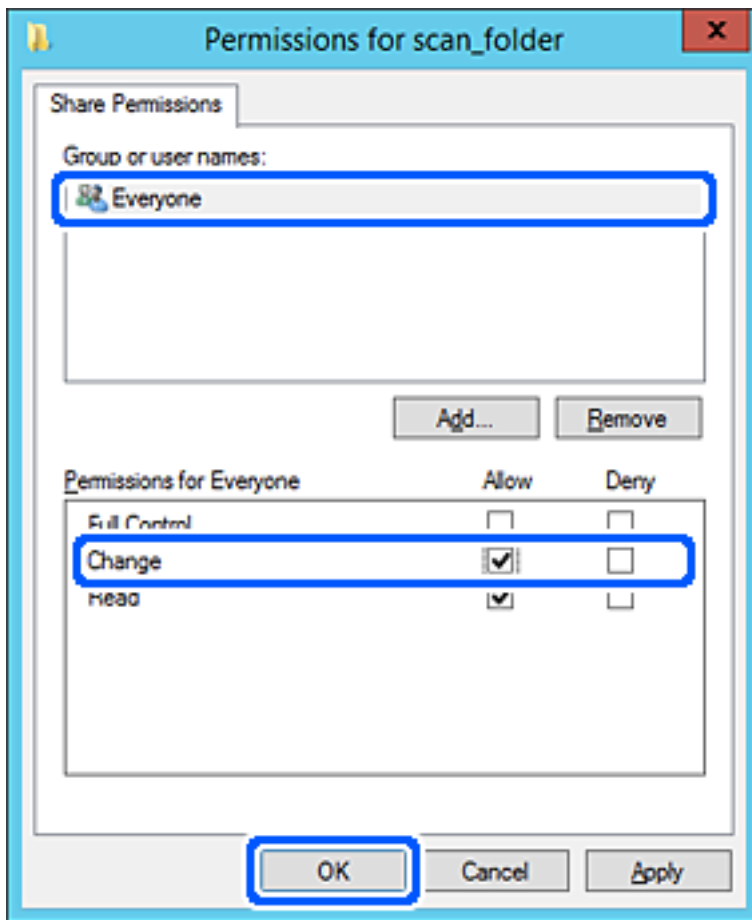

8. **ОК** түймесін басыңыз.

9. **Қауіпсіздік** қойындысын таңдаңыз, содан соң **Топ және пайдаланушы аттары** бөліміндегі **Аутентификацияланған пайдаланушылар** параметрін таңдаңыз.

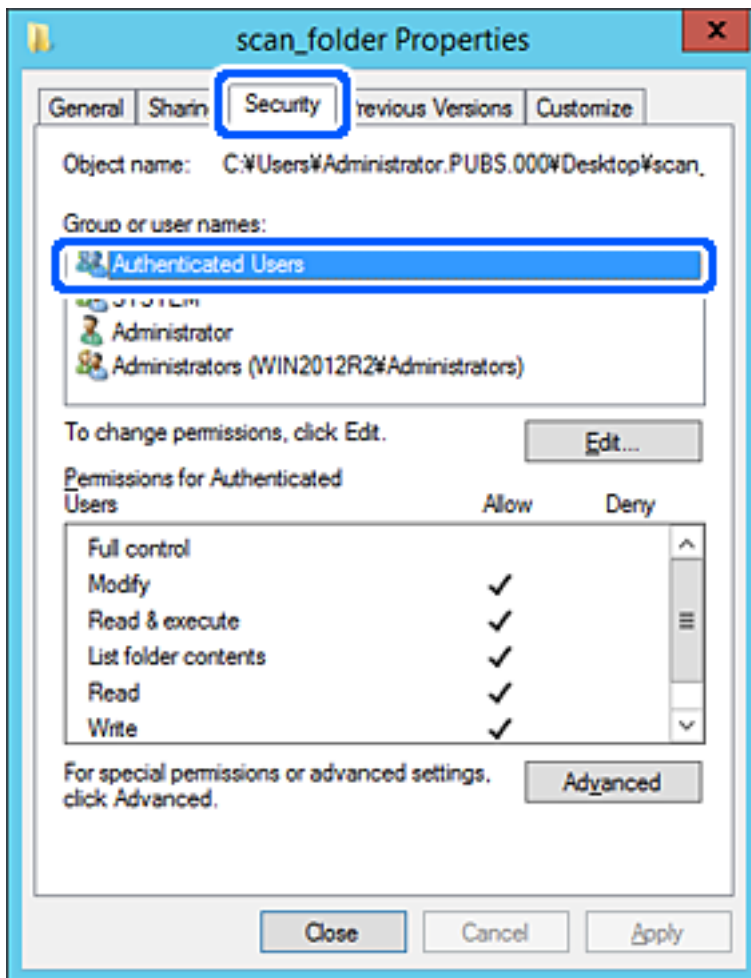

«Аутентификацияланған пайдаланушылар» — доменге немесе компьютерге кіре алатын барлық пайдаланушыны қамтитын арнайы топ. Қалта түбір қалтаның астында жасалғанда, осы топ көрсетіледі.

Егер ол көрсетілмесе, оны **Өңдеу** түймесін басу арқылы қосуға болады. Қосымша мәліметтерді қатысты ақпаратты қараңыз.

10. **Аутентификацияланған пайдаланушыларға арналған рұқсаттар** бөлімінде таңдалған **Өзгерту** тармағындағы **Рұқсат** ұяшығына белгі қойыңыз.

Егер ол таңдалмаған болса, **Аутентификацияланған пайдаланушылар** параметрін таңдап, **Өңдеу** түймесін басып, **Аутентификацияланған пайдаланушыларға арналған рұқсаттар** бөлімінің **Өзгерту** тармағындағы **Рұқсат** параметрін таңдаңыз, содан соң **ОК** түймесін басыңыз.

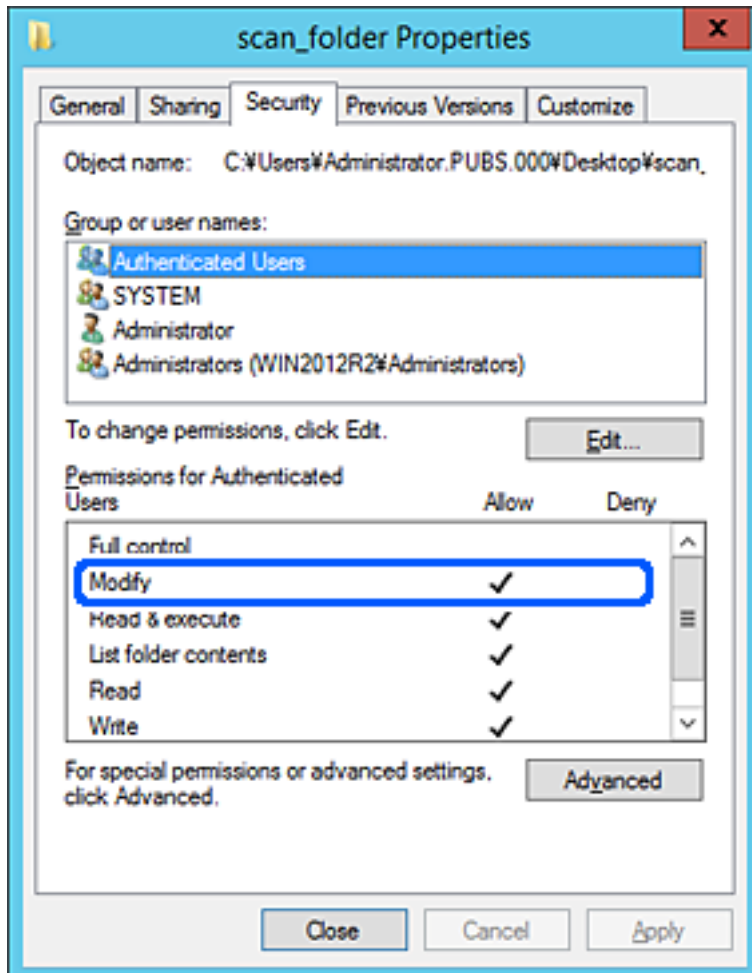

11. **Ортақ пайдалану** қойындысын таңдаңыз.

Ортақ пайдаланылған қалтаның желі жолы көрсетіледі. Бұл принтердің контактілеріне тіркелгенде пайдаланылады. Оны жазып алыңыз.

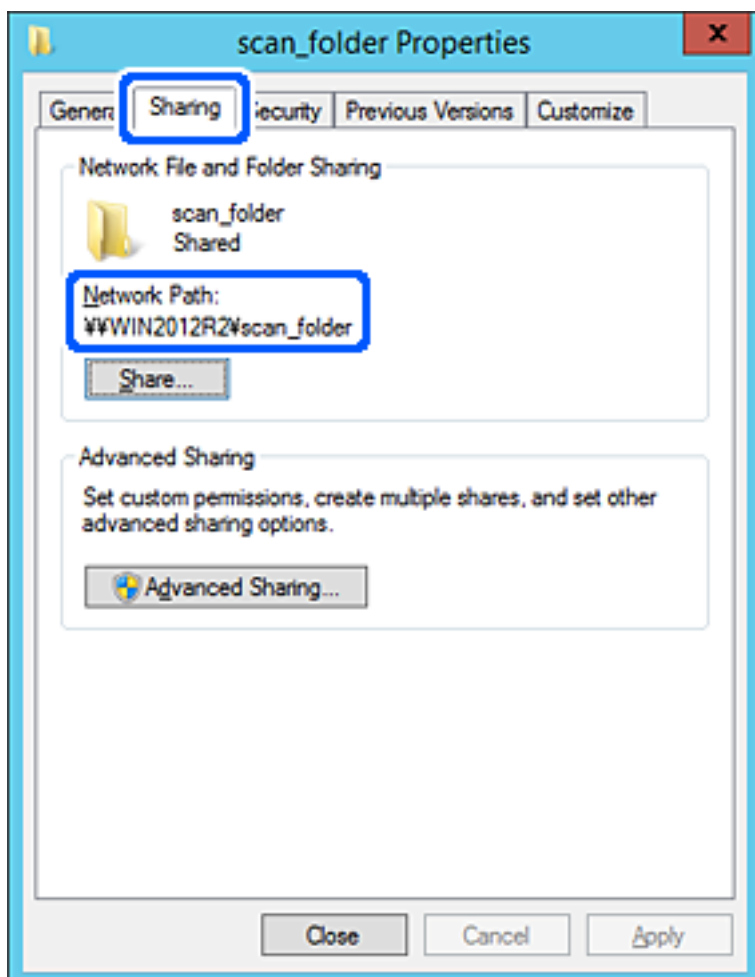

12. Экранды жабу үшін **ОК** немесе **Жабу** түймесін басыңыз.

Файлды бірдей доменнің компьютерлеріндегі ортақ пайдалану қалтасына жазуға немесе оқуға болатынын тексеріңіз.

Қатысты ақпарат

➔ ["Кіру рұқсатын беретін топты немесе пайдаланушыны қосу" бетте 424](#)

Компьютерге арналған конфигурацияның мысалы

Осы түсіндірме ағымдағы уақытта компьютерге кіріп отырған пайдаланушының жұмыс үстеліндегі ортақ қалтаны жасаудың мысалы болып табылады.

Компьютерге кіретін және әкімшілік құқығы бар пайдаланушы пайдаланушы қалтасына тиесілі жұмыс үстел қалтасына және құжат қалтасына кіре алады.

Басқа пайдаланушыға компьютердегі ортақ қалтаны оқу және оған жазу рұқсатын БЕРМЕГЕНДЕ осы конфигурацияны орнатыңыз.

Ортақ қалтаны жасау орны: жұмыс үстелі

- ❑ Қалта жолы: C:\Users\xxxx\Desktop\сканерлеу_қалтасы
 - ❑ Желі арқылы кіру рұқсаты (рұқсаттарды бөлісу): әркім
 - ❑ Файл жүйесіндегі кіру рұқсаты (қауіпсіздік): пайдаланушы/топ атауларына кіру рұқсатын қоспау немесе қосу
1. Әкімшінің рұқсаты бар пайдаланушы тіркелгісі арқылы ортақ қалта жасалатын компьютерге кіріңіз.
 2. Жетектеушіні іске қосыңыз.
 3. Жұмыс үстелінде қалтаны жасап, оны «сканерлеу_қалтасы» деп атаңыз.
Қалта атауы үшін 1 және 12 аралығындағы әріп-сан таңбаны енгізіңіз. Егер қалта атауының таңба шектеуі асып кетсе, оған әртүрлі ортада қалыпты түрде кірілмеуі мүмкін.
 4. Қалтаны тінтуірдің оң жағымен басып, **Сипаттар** параметрін таңдаңыз.

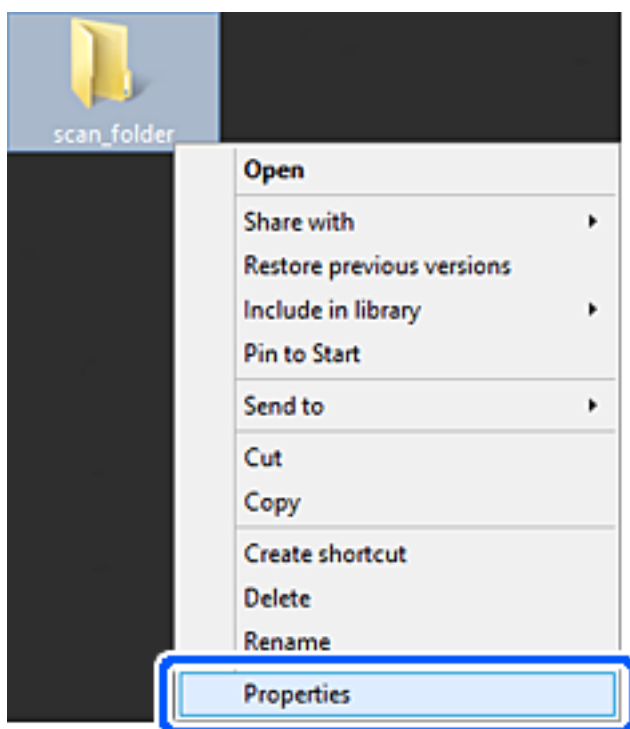

5. **Бөлісу** қойындысындағы **Кеңейтілген бөлісу** түймесін басыңыз.

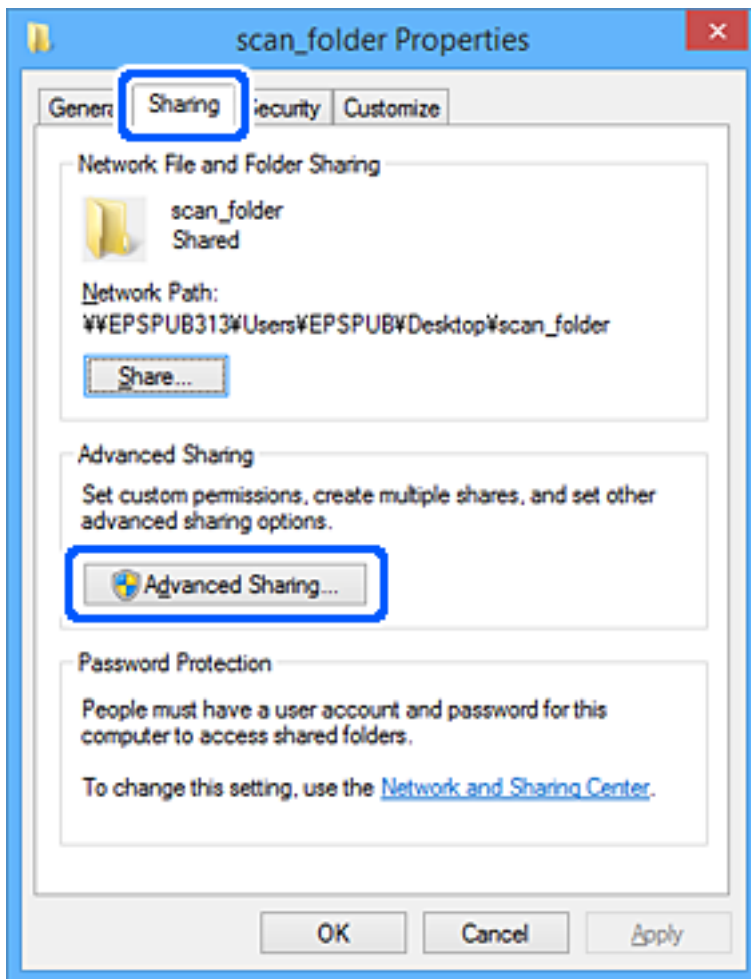

6. **Осы қалтаны бөлісу** параметрін таңдаңыз, содан соң **Рұқсаттар** түймесін басыңыз.

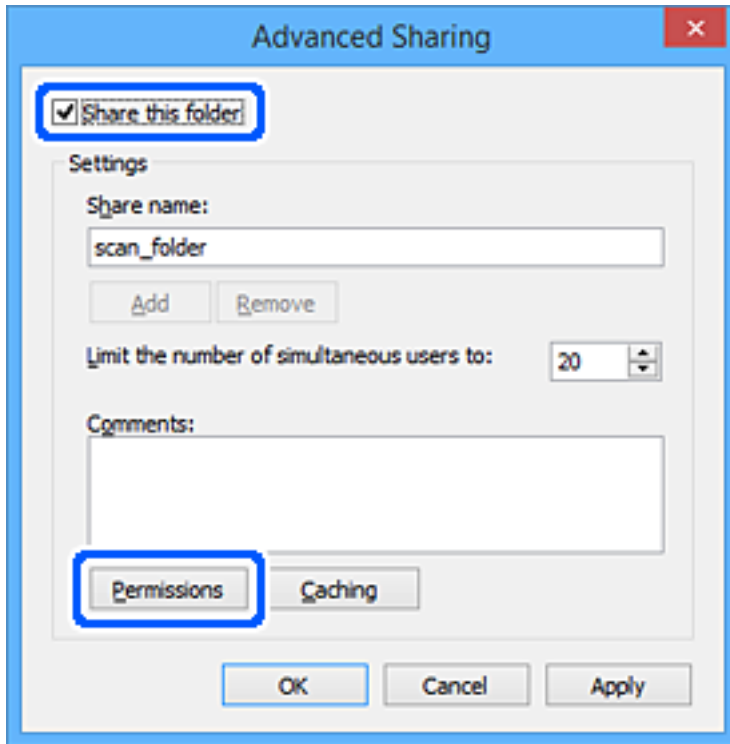

7. **Топ немесе пайдаланушы аттары** бөлімінің **Әркім** тобын таңдап, **Өзгерту** бөліміндегі **Рұқсат** параметрін таңдаңыз, содан соң **ОК** түймесін басыңыз.

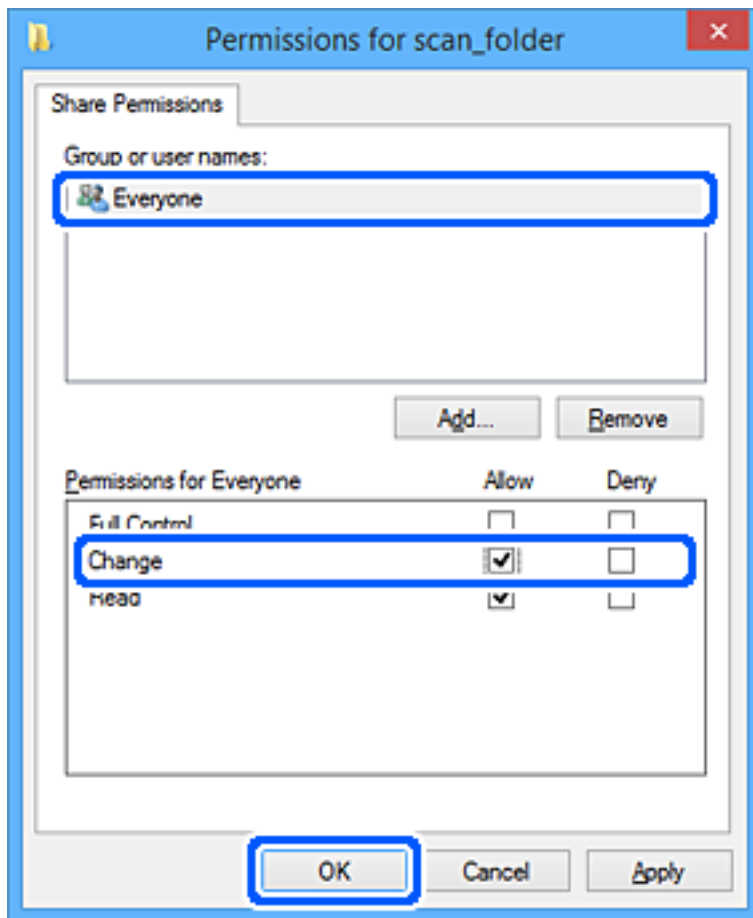

8. **ОК** түймесін басыңыз.
9. **Қауіпсіздік** қойындысын таңдаңыз.
10. **Топ немесе пайдаланушы аттары** бөлімінде топқа немесе пайдаланушыға белгі қойыңыз.
Осы жерде көрсетілетін топ немесе пайдаланушы ортақ қалтаға кіре алады.
Мұндай жағдайда, осы компьютерге кіретін пайдаланушы мен әкімші ортақ қалтаға кіре алады.

Қажет болса, кіру рұқсатын қосыңыз. Оны **Өңдеу** түймесін басу арқылы қосуға болады. Қосымша мәліметтерді қатысты ақпаратты қараңыз.

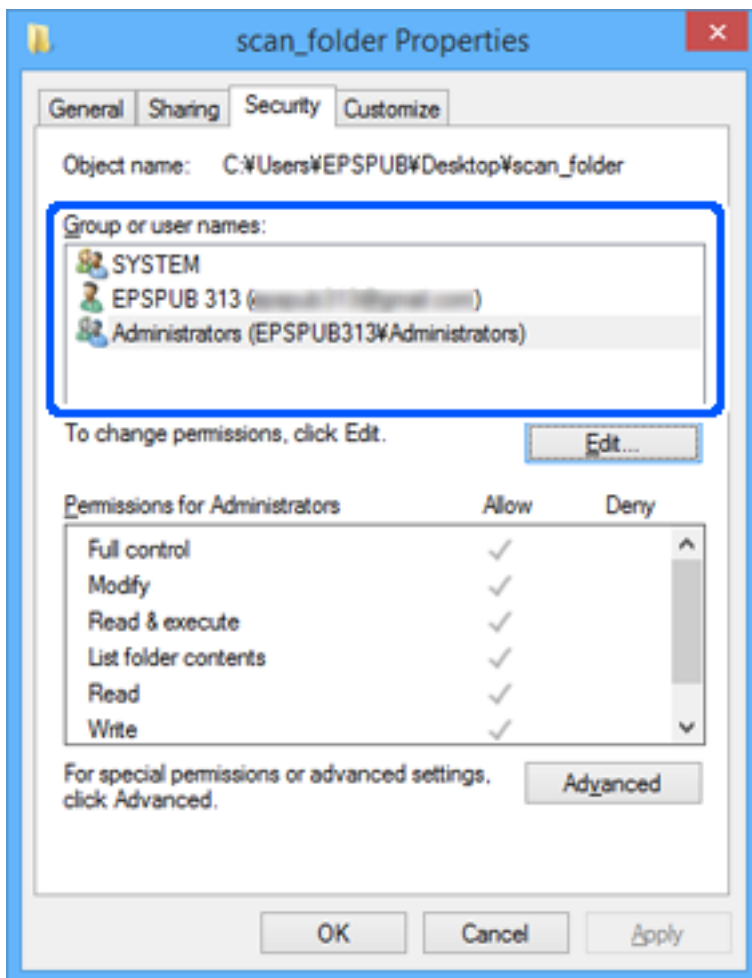

11. **Ортақ пайдалану** қойындысын таңдаңыз.

Ортақ пайдаланылған қалтаның желі жолы көрсетіледі. Бұл принтердің контактісіне тіркелгенде пайдаланылады. Оны жазып алыңыз.

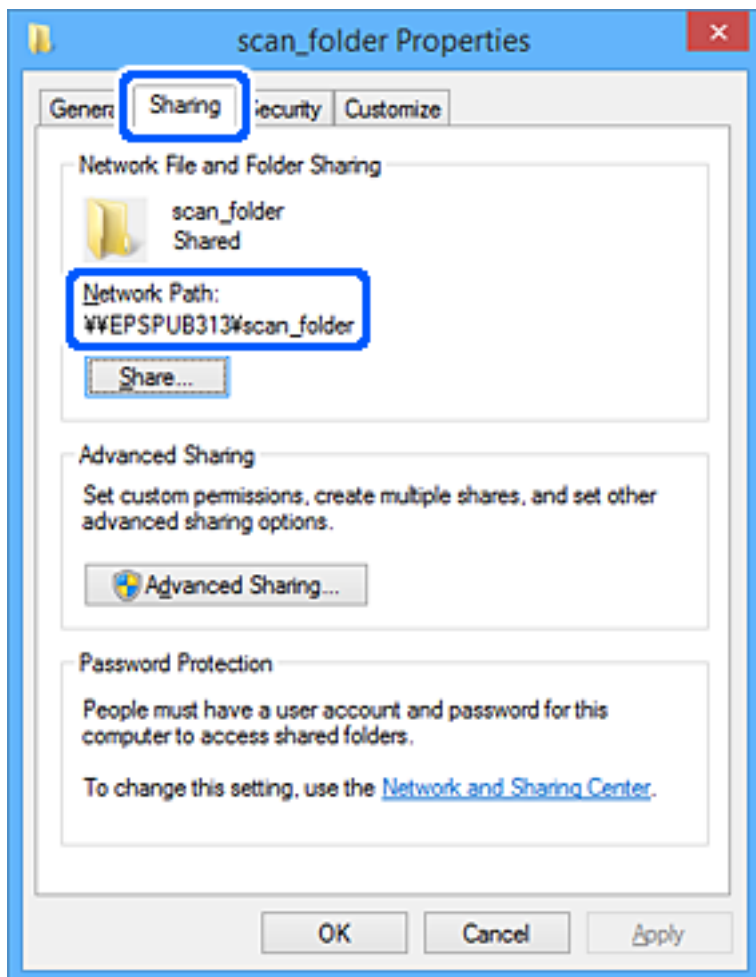

12. Экранды жабу үшін **ОК** немесе **Жабу** түймесін басыңыз.

Файлды кіру рұқсаты бар пайдаланушылардың немесе топтардың компьютерлеріндегі ортақ пайдалану қалтасына жазуға немесе оқуға болатынын тексеріңіз.

Қатысты ақпарат

➔ "Кіру рұқсатын беретін топты немесе пайдаланушыны қосу" бетте 424

Кіру рұқсатын беретін топты немесе пайдаланушыны қосу

Кіру рұқсатын беретін топты немесе пайдаланушыны қосуға болады.

1. Қалтаны тінтуірдің оң жағымен басып, **Сипаттар** параметрін таңдаңыз.
2. **Қауіпсіздік** қойындысын таңдаңыз.

3. **Өңдеу** түймесін басыңыз.

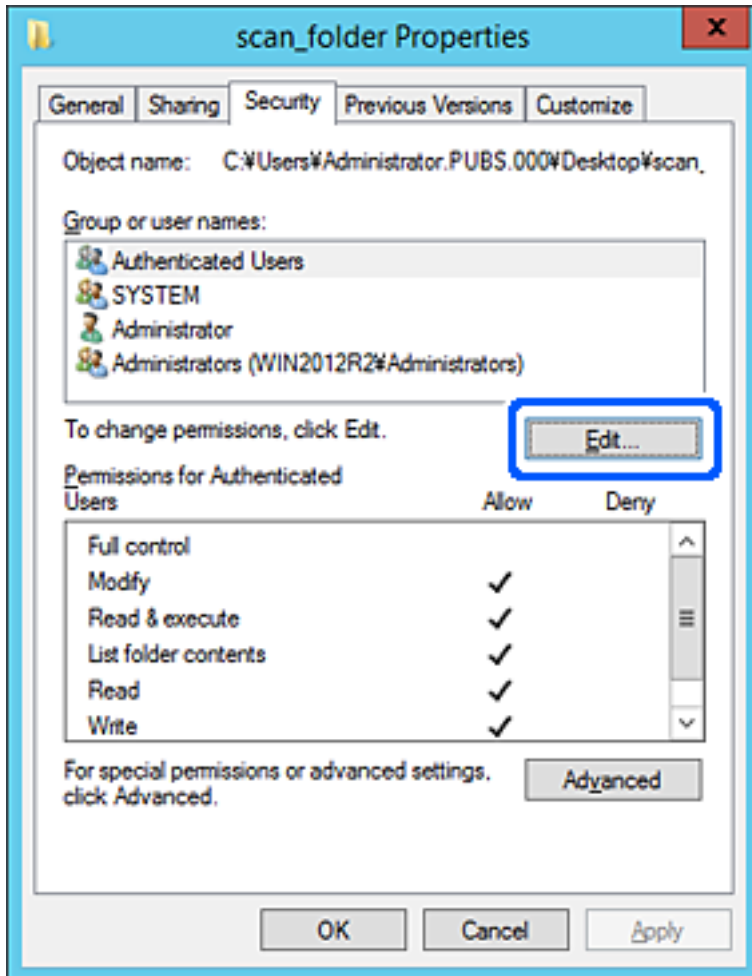

4. **Топ және пайдаланушы аттары** бөлімінің астындағы **Қосу** түймесін басыңыз.

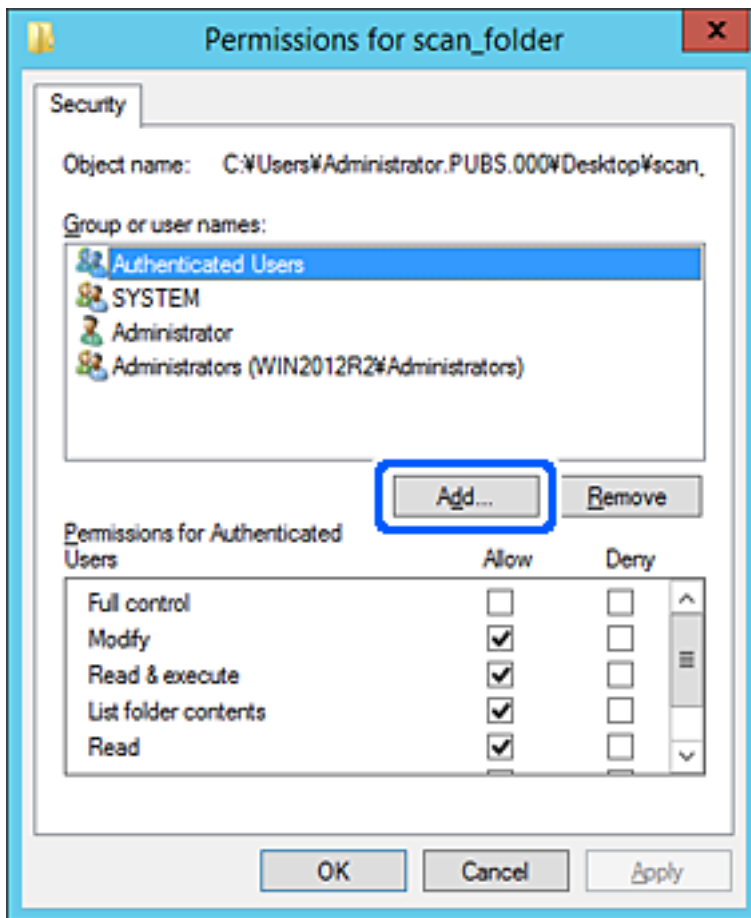

5. Кіру рұқсатын беру қажет топтың немесе пайдаланушының атын енгізіп, **Атауларды тексеру** түймесін басыңыз.

Атаулардың асты сызылады.

Ескертпе:

Егер топтың немесе пайдаланушының толық атын білмесеңіз, атаудың бөлігін енгізіп, **Атауларды тексеру** түймесін тексеріңіз. Атаудың бөлігіне сәйкес келетін топ атаулары немесе пайдаланушы аттары тізімде көрсетіледі, содан соң тізімнен толық атауды таңдауға болады.

Егер тек бір атау сәйкес келсе, **Таңдау үшін нысан атауын енгізу** бөлімінде асты сызылған толық атау көрсетіледі.

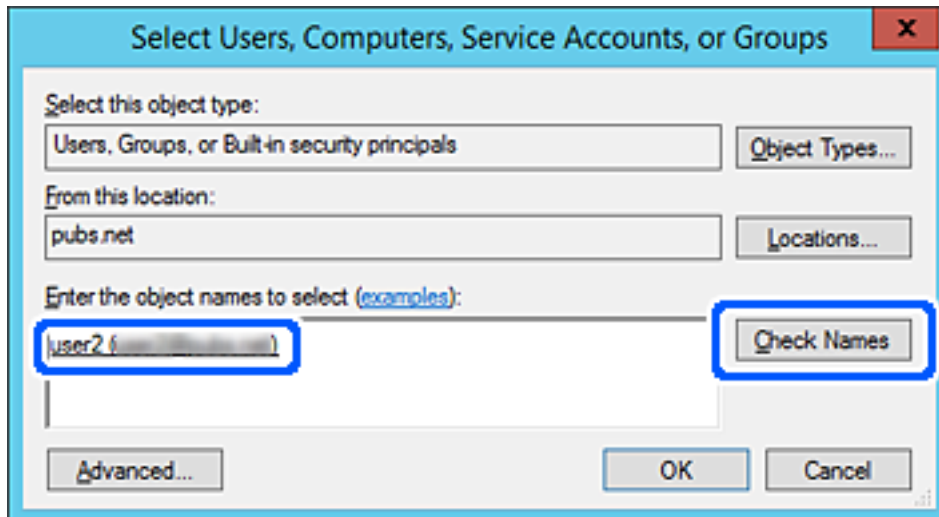

6. **OK** түймесін басыңыз.

7. «Рұқсат» экранында **Топ немесе пайдаланушы аттары** бөлімінде енгізілген пайдаланушы атын таңдап, **Өзгерту** бөлімінде кіру рұқсатын таңдаңыз, содан соң **ОК** түймесін басыңыз.

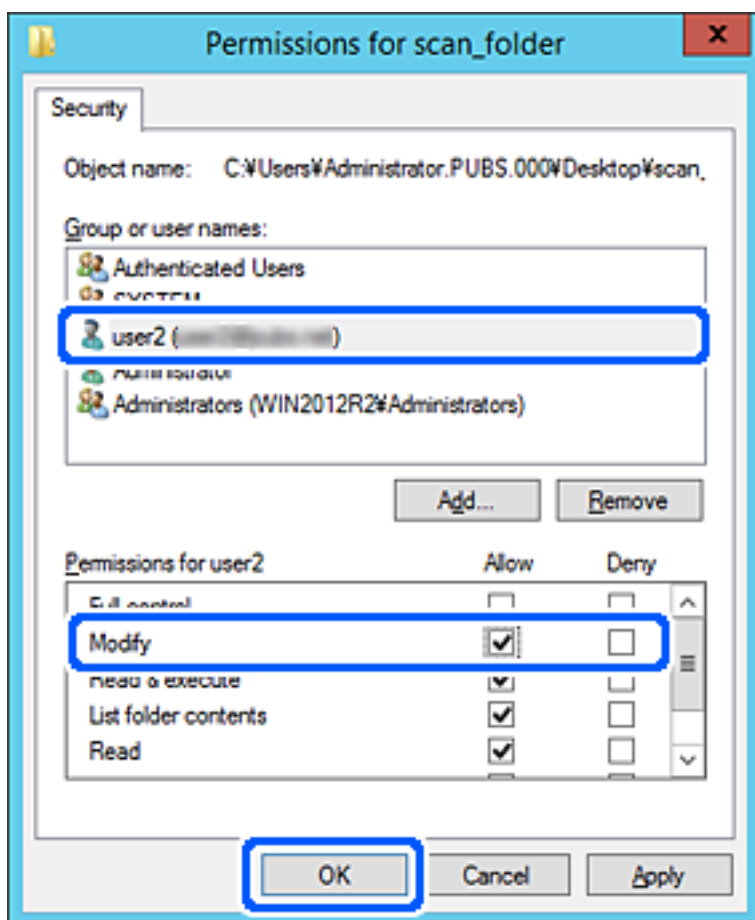

8. Экранды жабу үшін **ОК** немесе **Жабу** түймесін басыңыз.

Файлды кіру рұқсаты бар пайдаланушылардың немесе топтардың компьютерлеріндегі ортақ пайдалану қалтасына жазуға немесе оқуға болатынын тексеріңіз.

Microsoft желі бөлісуін пайдалану

Оны қосқанда келесі мүмкіндіктерді пайдалануға болады.

- USB жадын принтерге жалғанған желі арқылы бөліседі.
- Сканерлеу нәтижесін немесе алынған факсты компьютердегі ортақ қалтаға қайта жібереді.

1. Web Config бөліміне кіріп, **Network** қойындысы > **MS Network** тармағын таңдаңыз.
2. **Use Microsoft network sharing** параметрін таңдаңыз.
3. Әрбір элементті орнатыңыз.
4. **Next** түймесін басыңыз.
5. Параметрлерді растап, **OK** түймесін басыңыз.

6. Компьютердің жетектеушісінде келесіні енгізіп, «Enter» пернесін басыңыз.

Желі қалтасы бар екенін және оған кіре алатыныңызды тексеріңіз.

\\Принтердің IP мекенжайы

Мысалы: \\192.0.2.111

Қатысты ақпарат

➔ [“Веб-браузердегі Web Config функциясын іске қосу” бетте 341](#)

MS желі параметрінің элементтері

Элементтер	Түсіндірме
Use Microsoft network sharing	MS желісін ортақ пайдалануды қосқанда таңдаңыз.
SMB1.0 SMB2/SMB3	Пайдалану қажет протоколды қосыңыз. Тек SMB1.0 немесе SMB2/SMB3 мүмкіндігін қосуға болады.
File Sharing	Файлды ортақ пайдалануды не пайдаланбауды қосуды таңдаңыз. Оны келесі жағдайларға қосыңыз. <input type="checkbox"/> USB жадын принтерге жалғанған желі арқылы ортақ пайдаланады. <input type="checkbox"/> Сканерлеу нәтижесін немесе алынған факсты компьютердегі ортақ пайдаланылған қалтаға қайта жібереді.
User Authentication	Принтерге жалғанған желідегі USB жадына кіргенде пайдаланушы аутентификациясын орындауды не орындамауды таңдаңыз.
User Name	Пайдаланушы аутентификациясы үшін пайдаланушы атын орнатыңыз. ASCII функциясында "[\[\]; , +*?<>@% таңбасынан басқа 1 және 127 аралығындағы таңбаларды енгізіңіз. Дегенмен, бір нүктені немесе нүктелер тіркесімін «.» және бос орынды пайдалану мүмкін емес.
Password	Пайдаланушы аутентификациясы үшін құпиясөзді орнатыңыз. ASCII функциясында 1 және 64 аралығындағы таңбаларды енгізіңіз. Дегенмен, 10 жұлдызшаны «*» орнату мүмкін емес.
Encrypted Communication	Шифрланған байланысты қосуды не қоспауды орнатыңыз. User Authentication бөлімінде Enable параметрі таңдалғанда оны таңдауға болады.
Host Name	Принтердің MS желісінің хост атауын көрсетіңіз. Мұны өзгерту үшін, Network қойындысы > Basic параметрін таңдаңыз, содан соң Device Name параметрін өзгертіңіз.
Workgroup Name	MS желісінің жұмыс тобының атауын енгізіңіз. ASCII функциясында 0 және 15 аралығындағы таңбаларды енгізіңіз.
Access Attribute	Файлды ортақ пайдаланудың Access Attribute параметрін орнатыңыз.
Shared Name(USB Host)	Файлды ортақ пайдаланғанда ортақ пайдаланылған атау ретінде көрсетіңіз.

Контактілерді қолжетімді ету

Принтердің контактілерінде орындарды тіркеу сканерлегенде немесе факстарды жібергенде орынға оңай кіруге мүмкіндік береді.

Сондай-ақ, орынға кіру үшін LDAP серверін (LDAP іздеу) пайдалануға болады.

Ескертпе:

- Принтердің басқару тақтасы арқылы принтердің контактілер тізімі мен LDAP арасында ауысуға болады.
- Контактілер тізімінде орындардың келесі түрлерін тіркеуге болады. Барлығы 200 жазбаға дейін тіркеуге болады.

Факс	Факсқа арналған орын
Электрондық пошта	Электрондық поштаға арналған орын Электрондық пошта серверінің параметрлерін алдын ала конфигурациялау қажет.
Желі қалтасы (SMB)	Сканерлеу деректеріне және факсты қайта жіберу деректеріне арналған орын
Желі қалтасы/FTP	

Контактілер конфигурациясын салыстыру

Принтер контактілерін конфигурациялаудың үш құралы бар: Web Config, Epson Device Admin және принтердің басқару тақтасы. Үш құрал арасындағы айырмашылықтар төмендегі кестеде көрсетілген.

Мүмкіндіктер	Web Config	Epson Device Admin	Принтердің басқару тақтасы
Тағайындауды тіркеу	✓	✓	✓
Тағайындауды өңдеу	✓	✓	✓
Топ қосу	✓	✓	✓
Топты өңдеу	✓	✓	✓
Тағайындауды немесе топтарды жою	✓	✓	✓
Барлық тағайындауларды жою	✓	✓	–
Файлды импорттау	✓	✓	–
Файлға экспорттау	✓	✓	–
Тағайындауларды жиі пайдалануға тағайындау	✓	✓	✓
Жиі пайдалануға тағайындалған тағайындауларды сұрыптау	–	–	✓

Ескертпе:

Сондай-ақ, FAX Utility мүмкіндігі арқылы факс тағайындауын конфигурациялауға болады.

Web Config мүмкіндігі арқылы тағайындалған орынды контактілерге тіркеу

Ескертпе:

Сондай-ақ, принтердің басқару тақтасында контактілерді тіркеуге болады.

1. Web Config бөліміне кіріп, **Scan/Copy** немесе **Fax** қойындысы > **Contacts** тармағын таңдаңыз.
2. Тіркеу қажет нөмірді таңдап, **Edit** түймесін басыңыз.
3. **Name** және **Index Word** мәнін енгізіңіз.
4. Тағайындау түрін **Type** параметрі ретінде таңдаңыз.

Ескертпе:

Тіркеу аяқталғаннан кейін **Type** параметрін өзгерту мүмкін емес. Егер түрін өзгерткіңіз келсе, тағайындауды жойып, қайта тіркеңіз.

5. Әрбір элемент мәнін енгізіп, **Apply** басыңыз.

Тағайындау параметрінің элементтері

Элементтер	Параметрлер мен түсіндірмелер
Жалпы баптаулар	
Name	Unicode (UTF-8) пішіміндегі 30 немесе одан аз таңбада контактілерде көрсетілетін атауды енгізіңіз. Егер мұны көрсетпесеңіз, оны бос қалдырыңыз.

Элементтер	Параметрлер мен түсіндірмелер
Index Word	Unicode (UTF-8) пішімінде 30 немесе одан аз таңба аралығында іздейтін сөздерді енгізіңіз. Егер мұны көрсетпесеңіз, оны бос қалдырыңыз.
Type	Тіркегіңіз келген мекенжай түрін таңдаңыз.
Assign to Frequent Use	Тіркелген мекенжайды жиі пайдаланылатын мекенжай ретінде орнату үшін таңдаңыз. Жиі пайдаланылатын мекенжай ретінде орнатқанда, ол факстың және сканердің жоғарғы экранында көрсетіледі және контактілерді көрсетпей орынды көрсетуге болады.
Fax	
Fax Number	0–9 - * # және бос орын арқылы 1 және 64 аралығындағы таңбаларды енгізіңіз.
Fax Speed	Орынға арналған байланыс жылдамдығын таңдаңыз.
Subaddress (SUB/SEP)	Факс жіберілгенде берілген қосалқы мекенжайды орнатыңыз. 0–9, *, # немесе бос орын арқылы 20 немесе одан аз таңбаны енгізіңіз. Егер мұны көрсетпесеңіз, оны бос қалдырыңыз.
Password (SID/PWD)	Қосалқы мекенжайдың құпия сөзін орнатыңыз. 0–9, *, # немесе бос орын арқылы 20 немесе одан аз таңбаны енгізіңіз. Егер мұны көрсетпесеңіз, оны бос қалдырыңыз.
Email	
Email Address	A–Z a–z 0–9 ! арқылы 1 және 255 аралығындағы таңбаларды енгізіңіз. # \$ % & ' * + - . / = ? ^ _ { } ~ @.
Network Folder (SMB)	
Save to	\\«Қалта жолы» Мақсатты қалта Unicode (UTF-8) пішімінде («\» алу) 1 және 253 таңба аралығында орналасқан орынды енгізіңіз.
User Name	Unicode (UTF-8) пішіміндегі 30 немесе одан аз таңбадағы желі қалтасына кіру үшін пайдаланушы атын енгізіңіз. Бірақ басқару таңбаларын (0x00–0x1F, 0x7F) пайдаланбаңыз.
Password	Unicode (UTF-8) пішіміндегі 20 немесе одан аз таңбадағы желі қалтасына кіру үшін құпия сөзді енгізіңіз. Бірақ басқару таңбаларын (0x00–0x1F, 0x7F) пайдаланбаңыз.
FTP	
Save to	ASCII (0x20–0x7E) пішімінде («ftp://» алу) 1 және 253 таңба аралығында сервер атауын енгізіңіз.
User Name	Unicode (UTF-8) пішіміндегі 30 таңбадағы FTP серверіне кіру үшін пайдаланушы атын енгізіңіз. Бірақ басқару таңбаларын (0x00–0x1F, 0x7F) пайдаланбаңыз. Сервер анонимді байланысқа рұқсат берсе, анонимді және FTP сияқты пайдаланушы атын енгізіңіз. Егер мұны көрсетпесеңіз, оны бос қалдырыңыз.
Password	Unicode (UTF-8) пішіміндегі 20 немесе одан аз таңбадағы FTP серверіне кіру үшін құпия сөзді енгізіңіз. Бірақ басқару таңбаларын (0x00–0x1F, 0x7F) пайдаланбаңыз. Егер мұны көрсетпесеңіз, оны бос қалдырыңыз.

Элементтер	Параметрлер мен түсіндірмелер
Connection Mode	Мәзірден қосылым режимін таңдаңыз. Егер брендмауэр принтер және FTP сервері арасында орнатылса, Passive Mode таңдаңыз.
Port Number	1 мен 65535 арасындағы FTP серверінің порт нөмірін енгізіңіз.

Орындарды Web Config арқылы топ ретінде тіркеу

Егер орын түрі **Fax** немесе **Email** параметріне орнатылса, орындарды топ ретінде тіркеуге болады.

1. Web Config параметріне кіріп, **Scan/Copy** немесе **Fax** қойындысы > **Contacts** тармағын таңдаңыз.
2. Тіркеу қажет нөмірді таңдап, **Edit** түймесін басыңыз.
3. **Type** бөлімінен топты таңдаңыз.
4. **Contact(s) for Group** параметрі үшін **Select** түймесін түртіңіз. Қолжетімді орындар көрсетіледі.
5. Топқа тіркеу қажет орынды таңдап, **Select** түймесін басыңыз.

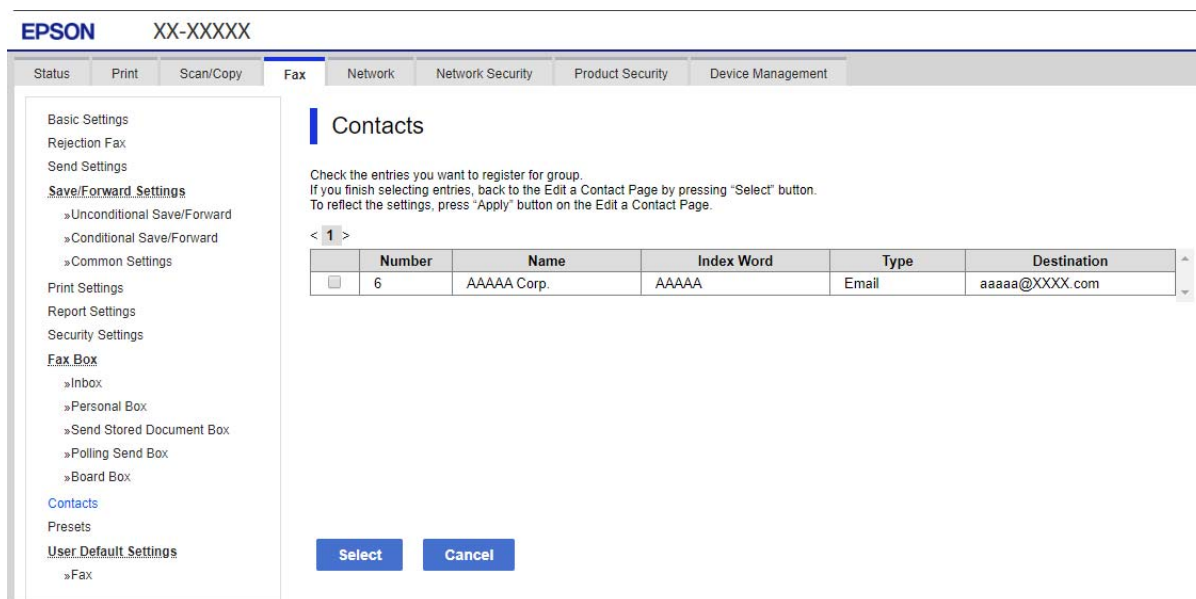

6. **Name** және **Index Word** мәнін енгізіңіз.
7. Тіркелген топты жиі пайдаланылатын топқа тағайындауды не тағайындамауды таңдаңыз.

Ескертпе:

Орындарды бірнеше топқа тіркеуге болады.

8. **Apply** түймесін басыңыз.

Жиі пайдаланылатын контактілерді тіркеу

Жиі пайдаланылатын контактілерді тіркегенде, контактілер мекенжай көрсетілген экранның жоғарғы жағында көрсетіледі.

1. Негізгі экраннан **Параметрлер** таңдаңыз.
2. **Контактілер реттеушісі** опциясын таңдаңыз, содан соң **Жиі** опциясын таңдаңыз.
3. Тіркегіңіз келген контакт түрін таңдаңыз.
4. **Өңдеу** параметрін таңдаңыз.

Ескертпе:

*Контактілердің ретін өзгерту үшін **Сұрыптау** түймесін таңдаңыз.*

5. Тіркеу қажет жиі пайдаланылатын контактілерді таңдап, **ОК** түймесін таңдаңыз.

Ескертпе:

Контактінің таңдауын алу үшін оны қайта түртіңіз.

Контактілер тізімінен мекенжайларды іздеңіз. Экранның жоғарғы жағындағы жәшікке іздеу кілт сөзін енгізіңіз.

6. **Жабу** параметрін таңдаңыз.

Контактілердің сақтық көшірмесін жасау және импорттау

Web Config немесе басқа құралдар арқылы контактілердің сақтық көшірмесін жасауға және импорттауға болады.

Web Config параметрі үшін, құрамында контактілер үшін принтердің параметрлерін экспорттау арқылы контактілердің сақтық көшірмесін жасауға болады. Экспортталған файлды өңдеу мүмкін емес, себебі ол бинарлық файл ретінде экспортталды.

Принтердің параметрлерін принтерге импорттағанда контактілер қайта жазылады.

Erson Device Admin параметрі үшін, құрылғының сипаттамалар экранынан тек контактілерді экспорттауға болады. Сондай-ақ, қауіпсіздікке қатысты элементтерді экспорттамасаңыз, экспортталған контактілерді өңдеуге және оларды импорттауға болады, себебі оны SYLK файлы немесе CSV файлы ретінде сақтауға болады.

Web Config арқылы контактілерді импорттау

Контактілердің сақтық көшірмесін жасауға болатын принтер болса және осы принтермен үйлесімді болса, сақтық көшірме файлын импорттау арқылы контактілерді тіркеуге болады.

Ескертпе:

Принтердің контактілерінің сақтық көшірмесін жасау туралы нұсқауларды принтермен бірге берілген нұсқаулықтан қараңыз.

Контактілерді осы принтерге импорттау үшін төмендегі қадамдарды орындаңыз.

1. Web Config бөліміне кіріп, **Device Management > Export and Import Setting Value > Import** параметрін таңдаңыз.

2. Жасаған сақтық көшірмеңізді **File** ішінен таңдап, құпиясөзді енгізіңіз де, **Next** түймесін басыңыз.
3. **Contacts** ұяшығына құсбелгі қойып, **Next** түймесін басыңыз.

Web Config арқылы контактілерді сақтық көшірмелеу

Принтер бұзылған жағдайда контактілердің деректері жоғалуы мүмкін. Деректерді жаңартқан сайын деректердің сақтық көшірмесін жасауды ұсынамыз. Epson кепілдік мерзімінде кез келген деректердің жоғалуына, деректерді және/немесе параметрлерді сақтық көшірмелеуге немесе қалпына келтіруге жауапты болмайды.

Web Config көмегімен принтерде сақталған контакт деректерін компьютерге сақтық көшірмелеуге болады.

1. Web Config параметріне кіріп, **Device Management** қойындысын > **Export and Import Setting Value** > **Export** тармағын таңдаңыз.
2. **Contacts** ұяшықтарың біріне құсбелгі қойыңыз.
Мысалы, **Contacts** санатындағы **Scan/Copy** тармағын таңдасаңыз, Fax санатындағы сол ұяшық та таңдалады.
3. Экспортталған файлды шифрлау үшін құпиясөзді енгізіңіз.
Файлды импорттау үшін құпиясөзді енгізіңіз. Файлды шифрлағыңыз келмесе, осы үлгіні бос қалдырыңыз.
4. **Export** түймесін басыңыз.

Құрал арқылы контактілерді экспорттау және жаппау тіркеу

Егер Epson Device Admin параметрін таңдасаңыз, онда тек контактілердің сақтық көшірмесін жасап, экспортталған файлдарды өңдеңіз, содан соң барлығын бірден тіркеңіз.

Ол тек контактілердің сақтық көшірмесін жасасаңыз немесе принтерді ауыстырғанда және контактілерді ескісінен жаңасына тасымалдағанда ыңғайлы.

Контактілерді экспорттау

Контактілер ақпаратын файлға сақтаңыз.

Электрондық кесте қолданбасы немесе мәтін өңдегішін пайдалану арқылы ylk пішімінде немесе csv пішімінде сақталған файлдарды өңдеуге болады. Ақпаратты жою немесе қосудан кейін барлығын бірден тіркеуге болады.

Құпия сөз бен жеке ақпарат сияқты қауіпсіздік элементтерін қамтитын ақпаратты құпия сөзі бар бинарлық пішімде сақтауға болады. Файлды өңдеу мүмкін емес. Оны қауіпсіздік элементтері бар ақпараттың сақтық көшірме файлы ретінде пайдалануға болады.

1. Epson Device Admin бағдарламасын іске қосыңыз.
2. Бүйірлік тақта тапсырмалары мәзіріндегі **Devices** параметрін таңдаңыз.
3. Құрылғылар тізімінен конфигурациялау қажет құрылғыны таңдаңыз.

4. Таспа мәзіріндегі **Home** қойындысында **Device Configuration** түймесін басыңыз.
Әкімші құпия сөзі орнатылғанда, құпия сөзді енгізіп, **OK** түймесін басыңыз.
5. **Common > Contacts** түймесін басыңыз.
6. **Export > Export items** бөлімінен экспорттау пішімін таңдаңыз.
 - All Items
Шифрланған бинарлық файлды экспорттаңыз. Құпия сөз бен жеке ақпарат сияқты қауіпсіздік элементтерін қосу қажет кезде таңдаңыз. Файлды өңдеу мүмкін емес. Егер оны таңдасаңыз, құпия сөзді орнату керексіз. **Configuration** түймесін басып, ASCII пішіміндегі 8 бен 63 аралығындағы ұзындықтағы құпия сөзді орнатыңыз. Бинарлық файлды импорттағанда осы құпия сөз қажет болады.
 - Items except Security Information
silk пішіміндегі немесе csv пішіміндегі файлдарды экспорттаңыз. Экспортталған файлдардың ақпаратын өңдеу қажет болғанда таңдаңыз.
7. **Export** түймесін басыңыз.
8. Файлды сақтау қажет орынды таңдап, файл түрін таңдаңыз, содан соң **Save** түймесін басыңыз.
Аяқталу хабары көрсетіледі.
9. **OK** түймесін басыңыз.
Файл көрсетілген жерге сақталатынын тексеріңіз.

Контактілерді импорттау

Контактілер ақпаратын файлдан импорттаңыз.

SYLK пішіміндегі немесе csv пішімінде немесе қауіпсіздік элементтерін қамтитын сақтық көшірмеленген бинарлық файлда сақталған файлдарды импорттауға болады.

1. Epson Device Admin бағдарламасын іске қосыңыз.
2. Бүйірлік тақта тапсырмалары мәзіріндегі **Devices** параметрін таңдаңыз.
3. Құрылғылар тізімінен конфигурациялау қажет құрылғыны таңдаңыз.
4. Таспа мәзіріндегі **Device Configuration** қойындысында **Home** түймесін басыңыз.
Әкімші құпия сөзі орнатылғанда, құпия сөзді енгізіп, **OK** түймесін басыңыз.
5. **Common > Contacts** түймесін басыңыз.
6. **Import** бөлімінде **Browse** түймесін басыңыз.
7. Импорттау керек файлды таңдап, **Open** түймесін басыңыз.
Бинарлық файлды таңдағанда, **Password** бөлімінде файлды экспорттағанда орнатқан құпия сөзді енгізіңіз.

8. **Import** түймесін басыңыз.
Растау экраны көрсетіледі.
9. **OK** түймесін басыңыз.
Тексеру нәтижесі көрсетіледі.
 - Edit the information read
Ақпаратты жеке өңдеу қажет болғанда басыңыз.
 - Read more file
Бірнеше файлды импорттау қажет болғанда басыңыз.
10. **Import** түймесін басы, импорттау аяқталу экранындағы **OK** түймесін басыңыз.
Құрылғының сипаттамалар экранына қайтарады.
11. **Transmit** түймесін басыңыз.
12. Растау хабарындағы **OK** түймесін басыңыз.
Параметрлер принтерге жіберіледі.
13. Жіберудің аяқталуы экранында **OK** түймесін басыңыз.
Принтердің ақпараты жаңартылады.
Web Config бөлімінен немесе принтердің басқару тақтасынан контактілерді ашып, контакті жаңартылғанын тексеріңіз.

LDAP сервері мен пайдаланушылар арасында өзара әрекеттесу

LDAP серверімен өзара әрекеттескенде, LDAP серверінде тіркелген мекенжай ақпаратын электрондық пошта немесе факстың тағайындалған орны ретінде пайдалануға болады.

LDAP серверін конфигурациялау

LDAP серверінің ақпаратын пайдалану үшін оны принтерде тіркеңіз.

1. Web Config мүмкіндігіне кіріп, **Network** қойындысы > **LDAP Server** > **Basic** тармағын таңдаңыз.
2. Әрбір элемент мәнін енгізіңіз.
3. **OK** параметрін таңдаңыз.
Таңдалған параметрлер көрсетіледі.

LDAP серверін орнату элементтері

Элементтер	Параметрлер мен түсіндірмелер
Use LDAP Server	Use немесе Do Not Use параметрлерін таңдаңыз.

Элементтер	Параметрлер мен түсіндірмелер
LDAP Server Address	LDAP серверінің мекенжайын енгізіңіз. IPv4, IPv6 немесе FQDN форматындағы 1 – 255 таңбаны енгізіңіз. FQDN форматы үшін мекенжайдың басы мен аяғын қоспағанда, ASCII (0x20 – 0x7E) және «-» әріптер мен цифрлық белгілерді пайдалана аласыз.
LDAP server Port Number	1 мен 65535 арасындағы LDAP серверінің порт нөмірін енгізіңіз.
Secure Connection	Принтер LDAP серверіне кірген кезде аутентификация әдісін көрсетіңіз.
Certificate Validation	Бұл қосылған кезде, LDAP ажырату сертификаты тексеріледі. Бұл Enable мәніне қойылғаны жөн. Реттеу үшін CA Certificate принтерге импортталуы керек.
Search Timeout (sec)	Іздеу үшін күту уақытына 5 – 300 арасындағы ұзақтықты орнатыңыз.
Authentication Method	Әдістердің бірін таңдаңыз. Егер Kerberos Authentication таңдасаңыз, Kerberos үшін параметрлерді орнату үшін Kerberos Settings басыңыз. Kerberos Authentication орындау үшін келесі орта қажет. <input type="checkbox"/> Принтер мен DNS сервері байланыс орната алады. <input type="checkbox"/> Принтердің уақыты, KDC сервері және аутентификация үшін қажет сервер (LDAP сервері, SMTP сервері, Файл сервері) синхрондалған. <input type="checkbox"/> Қызметтік сервер IP мекенжайы ретінде тағайындалған кезде, қызметтің FQDN желісі DNS серверінің кері іздеу аймағында тіркеледі.
Kerberos Realm to be Used	Егер Kerberos Authentication опциясын Authentication Method үшін таңдасаңыз, пайдаланғыңыз келетін Kerberos аумағын таңдаңыз.
Administrator DN / User Name	LDAP сервері үшін Юникодта (UTF-8) 128 немесе одан аз таңбамен пайдаланушы атын енгізіңіз. 0x00 – 0x1F және 0x7F сияқты басқару таңбаларын қолдана алмайсыз. Anonymous Authentication опциясы Authentication Method ретінде таңдалғанда, бұл параметрді пайдалана алмайсыз. Егер мұны көрсетпесеңіз, оны бос қалдырыңыз.
Password	LDAP сервері үшін Юникодта (UTF-8) 128 немесе одан аз таңбамен құпия сөзді енгізіңіз. 0x00 – 0x1F және 0x7F сияқты басқару таңбаларын қолдана алмайсыз. Anonymous Authentication опциясы Authentication Method ретінде таңдалғанда, бұл параметрді пайдалана алмайсыз. Егер мұны көрсетпесеңіз, оны бос қалдырыңыз.

Kerberos параметрлері

LDAP Server > Basic Authentication Method үшін **Kerberos Authentication** таңдасаңыз, **Network** қойындысы > **Kerberos Settings** арқылы келесі Kerberos параметрлерін реттеңіз. Kerberos параметрлері үшін 10 параметрге дейін тіркеуге болады.

Элементтер	Параметрлер мен түсіндірмелер
Realm (Domain)	ASCII (0x20 – 0x7E) пішімінде 255 немесе одан аз таңбадағы Kerberos аутентификациясының аумағын енгізіңіз. Егер мұны тіркемесеңіз, оны бос қалдырыңыз.
KDC Address	Kerberos түпнұсқалық растама серверінің мекенжайын енгізіңіз. IPv4, IPv6 немесе FQDN пішімінде 255 немесе одан аз таңбаны енгізіңіз. Егер мұны тіркемесеңіз, оны бос қалдырыңыз.

Элементтер	Параметрлер мен түсіндірмелер
Port Number (Kerberos)	1 мен 65 535 арасындағы Kerberos серверінің порт нөмірін енгізіңіз.

LDAP серверінің іздеу параметрлерін конфигурациялау

Іздеу параметрлерін реттегенде, LDAP серверіне тіркелген электрондық пошта мекенжайын және факс нөмірін пайдалануға болады.

1. Web Config бөліміне кіріп, **Network** қойындысы > **LDAP Server** > **Search Settings** тармағын таңдаңыз.
2. Әрбір элемент мәнін енгізіңіз.
3. Реттеу нәтижесін көрсету үшін **OK** басыңыз.
Таңдалған параметрлер көрсетіледі.

LDAP серверінің іздеуді орнату элементтері

Элементтер	Параметрлер мен түсіндірмелер
Search Base (Distinguished Name)	Егер аралық доменді іздегіңіз келсе, LDAP серверінің домен атауын көрсетіңіз. Юникодқа 0 және 128 таңбаларын енгізіңіз (UTF-8). Егер аралық төлсипатты іздемесеңіз, оны бос қалдырыңыз. Жергілікті сервер каталогына мысал: dc=server,dc=local
Number of search entries	5 пен 500 арасындағы іздеу жазбаларының санын көрсетіңіз. Көрсетілген іздеу жазбаларының саны уақытша сақталады және көрсетіледі. Іздеу жазбаларының саны көрсетілген саннан асып кетсе де, қате туралы хабар шықса да, іздеуді аяқтауға болады.
User name Attribute	Пайдаланушы аттарын іздеу кезінде көрсетілетін төлсипат атауын көрсетіңіз. Юникодқа 1 және 255 таңбаларын енгізіңіз (UTF-8). Бірінші таңба а – z немесе А – Z болуы керек. Мысал: cn, uid
User name Display Attribute	Пайдаланушы аты ретінде көрсетілетін төлсипат атауын көрсетіңіз. Юникодқа 0 және 255 таңбаларын енгізіңіз (UTF-8). Бірінші таңба а – z немесе А – Z болуы керек. Мысал: cn, sn
Fax Number Attribute	Факс нөмірлерін іздеу кезінде көрсетілетін төлсипат атауын көрсетіңіз. А – Z а – z 0 – 9 ! арқылы 1 және 255 аралығындағы тіркесімдерді енгізіңіз. Бірінші таңба а – z немесе А – Z болуы керек. Мысал: facsimileTelephoneNumber
Email Address Attribute	Электрондық пошта мекенжайларын іздеу кезінде көрсетілетін төлсипат атауын көрсетіңіз. А – Z а – z 0 – 9 ! арқылы 1 және 255 аралығындағы тіркесімдерді енгізіңіз. Бірінші таңба а – z немесе А – Z болуы керек. Мысал: mail

Элементтер	Параметрлер мен түсіндірмелер
Arbitrary Attribute 1 - Arbitrary Attribute 4	Іздеу үшін басқа аралық төлсипаттарды көрсете аласыз. Юникодқа 0 және 255 таңбаларын енгізіңіз (UTF-8). Бірінші таңба a – z немесе A – Z болуы керек. Егер өзгеше төлсипаттарды іздегіңіз келмесе, бос қалдырыңыз. Мысал: o, ou

LDAP серверінің қосылымын тексеру

LDAP Server > Search Settings бөлімінде орнатылған параметрлерді пайдалану арқылы LDAP серверіне қосылым сынағын орындайды.

1. Web Config мүмкіндігіне кіріп, **Network** қойындысы > **LDAP Server > Connection Test** тармағын таңдаңыз.
2. **Start** параметрін таңдаңыз.
Қосылымды тексеру басталды. Тексеруден кейін тексеру есебі көрсетіледі.

LDAP серверінің қосылымын тексеру сілтемелері

Хабарлар	Түсініктеме
Connection test was successful.	Бұл хабар сервермен қосылым сәтті болған кезде пайда болады.
Connection test failed. Check the settings.	Бұл хабар мына себептерге байланысты пайда болады: <ul style="list-style-type: none"> <input type="checkbox"/> LDAP серверінің мекенжайы немесе порт нөмірі дұрыс емес. <input type="checkbox"/> Күту уақыты орын алды. <input type="checkbox"/> Do Not Use параметрі Use LDAP Server күйі ретінде таңдалды. <input type="checkbox"/> Егер Kerberos Authentication параметрі Authentication Method күйі ретінде таңдалса, Realm (Domain), KDC Address және Port Number (Kerberos) сияқты параметрлер дұрыс емес.
Connection test failed. Check the date and time on your product or server.	Бұл хабар қосылым сәтсіз болған кезде пайда болады, себебі принтердің және LDAP серверінің уақыт баптаулары сәйкес емес.
Authentication failed. Check the settings.	Бұл хабар мына себептерге байланысты пайда болады: <ul style="list-style-type: none"> <input type="checkbox"/> User Name және/немесе Password дұрыс емес. <input type="checkbox"/> Егер Kerberos Authentication параметрі Authentication Method күйі ретінде таңдалса, уақытты/күнді конфигурациялау мүмкін болмайды.
Cannot access the printer until processing is complete.	Бұл хабар принтер бос емес кезде пайда болады.

Сканерлеуге дайындау

Басқару тақтасы арқылы сканерлеу

Принтердің басқару тақтасы арқылы «Желі қалтасына сканерлеу» функциясы және «Поштаға сканерлеу» функциясы, сондай-ақ «Сканерлеу нәтижелерін поштаға, қалталарға, т.б. орындарға тасымалдау» функциясын тапсырманы компьютерден орындау арқылы орындалады.

Серверлер мен қалталардың параметрлері

Аты	Параметрлер	Орны	Талап
Желі қалтасына сканерлеу (SMB)	Сақтау қалтасының ортақ пайдалануын жасау және реттеу	Сақтау қалтасының орны бар компьютер	Сақтау қалталарын жасайтын компьютердегі басқарушы пайдаланушы тіркелгісі.
	Желі қалтасына сканерлеудің тағайындалған орны (SMB)	Құрылғының контактілері	Сақтау қалтасы мен сақтау қалтасын жаңарту басымдылығы бар компьютерге кіруге арналған пайдаланушы аты мен құпия сөзі.
Желі қалтасына сканерлеу (FTP)	FTP серверінің жүйесіне кіру үшін реттеу	Құрылғының контактілері	FTP сервері мен сақтау қалтасын жаңарту басымдылығына арналған жүйеге кіру ақпараты.
Электрондық поштаға сканерлеу	Электрондық пошта серверіне арналған реттеу	Құрылғы	Электрондық пошта серверіне арналған реттеу ақпараты
Бұлтқа сканерлеу	Epson Connect қызметіне принтердің тіркелуі	Құрылғы	Интернет қосылымының ортасы
	Epson Connect қызметіне контактінің тіркелуі	Epson Connect қызметі	Epson Connect қызметіне пайдаланушының және принтердің тіркелуі

Қатысты ақпарат

- ➔ [“Ортақ пайдаланылған желі қалтасын орнату” бетте 409](#)
- ➔ [“Пошта серверін конфигурациялау” бетте 405](#)

Компьютерден сканерлеу

Компьютерден желі арқылы сканерлеу үшін бағдарламалық құралды орнатып, желі сканерлеу қызметі қосылғанын тексеріңіз.

Орнатылатын бағдарламалық құрал

- Epson ScanSmart
- Epson Scan 2 (сканер функциясын пайдалану үшін қажетті қолданба)

Желіні сканерлеу қосылғанын растау

Клиенттің компьютерінен желі арқылы сканерлегенде желілік сканерлеу қызметін орнатуға болады.Әдепкі параметр қосылған.

1. Web Config мүмкіндігіне кіріп, **Scan/Copy** қойындысы > **Network Scan** таңдаңыз.
2. **EPSON Scan** мүмкіндігінің **Enable scanning** параметрі таңдалғанын тексеріңіз.
Егер ол таңдалса, осы тапсырма орындалады. Web Config жабыңыз.
Егер ол жойылса, оны таңдап, келесі қадамға өтіңіз.
3. **Next** түймесін басыңыз.
4. **OK** түймесін басыңыз.
Желі қайта қосылып, параметрлер қосылады.

Қатысты ақпарат

➔ [“Веб-браузердегі Web Config функциясын іске қосу” бетте 341](#)

Факс мүмкіндіктерін қолжетімді ету

Факс мүмкіндіктерін пайдалану алдында

Факс мүмкіндіктерін пайдалану үшін келесіні реттеңіз.

- Принтерді телефон желісімен, қажет болса, телефонмен дұрыс жалғаңыз
- Негізгі реттеулерді жасауға қажетті **Факс параметрінің шебері** шеберін толтырыңыз.

Қажетінше келесі параметрлерді орнатыңыз.

- Желі параметрлері мен пошта серверінің параметрлері сияқты шығыс тағайындалған орындары мен қатысты параметрлер
- Контактілер** тіркелуі
- Факс** мәзір элементтеріне арналған әдепкі мәндерді анықтайтын **Пайдаланушы параметрлері**
- Факстар жіберілгенде, алынғанда немесе қайта жіберілгенде есептерді басып шығаратын **Есеп параметрлері**

Қатысты ақпарат

- ➔ [“Принтерді телефон желісіне қосу” бетте 443](#)
- ➔ [“Принтерді факс жіберуге және қабылдауға дайындау” бетте 446](#)
- ➔ [“Принтерді факс жіберуге және қабылдауға дайындау” бетте 446](#)

- ➔ “Факс параметрлері” бетте 351
- ➔ “Пошта серверін конфигурациялау” бетте 405
- ➔ “Ортақ пайдаланылған желі қалтасын орнату” бетте 409
- ➔ “Контактілерді қолжетімді ету” бетте 430
- ➔ “Есеп параметрлері” бетте 362

Принтерді телефон желісіне қосу

Үйлесімді телефон желілері

Принтерді стандартты аналогтық телефон желілері (PSTN = Жалпы қосылған телефон желісі) және PBX (Жеке бөлім алмасу) телефон жүйелері арқылы пайдалануға болады.

Принтерді келесі телефон желілері немесе жүйелері арқылы пайдалана алмауыңыз мүмкін.

- VoIP телефон желісі, мысалы, DSL немесе талшықты оптикалық сандық қызмет
- Сандық телефон желісі (ISDN)
- Кейбір PBX телефон жүйелері
- Адаптерлер, мысалы, терминал адаптерлер, VoIP адаптерлері, бөлгіштер немесе DSL роутерлері телефонның қабырға ұясы және принтер арасында қосылулы болғанда

Принтерді телефон желісіне қосу

Принтерді телефон ұяшығына RJ-11 (6P2C) телефон кабелін пайдаланып жалғаңыз. Телефонды принтерге жалғағанда екінші RJ-11 (6P2C) телефон кабелін пайдаланыңыз.

Аймаққа байланысты телефон кабелі принтермен бірге берілуі мүмкін. Егер берілсе, аталған кабельді пайдаланыңыз.

Еліңіз не аймағыңыз үшін берілген адаптерге телефон кабелін қосу қажет болуы мүмкін.

Ескертпе:

Принтердің EXT. портының қақпағын тек телефонды принтерге қосатын кезде алып тастаңыз. Телефонды қоспайтын болсаңыз, қақпақты алып тастаңыз.

Найзағай разряды жиі болатын жерлерде кернеу тұрақтандырғышты пайдалануды ұсынамыз.

Стандартты телефон желісін (PSTN) немесе PBX жүйесіне қосылу

Телефон кабелін телефонның қабырға ұясынан немесе PBX портынан принтердің артындағы LINE портына қосыңыз.

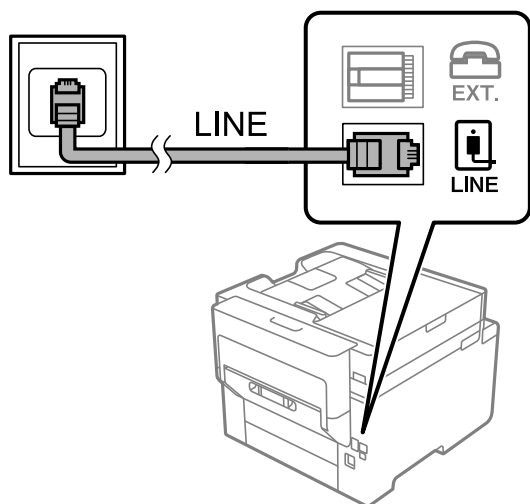

DSL не ISDN жүйесіне қосылу

Телефон кабелін DSL модемінен немесе ISDN терминал адаптерінен принтердің артындағы LINE портына қосыңыз. Қосымша мәліметтерді модеммен немесе адаптермен бірге қамтамасыз етілген құжаттамадан қараңыз.

Ескертпе:

Егер DSL модемінде ендірілген DSL сүзгісі болмаса, жеке DSL сүзгісін қосыңыз.

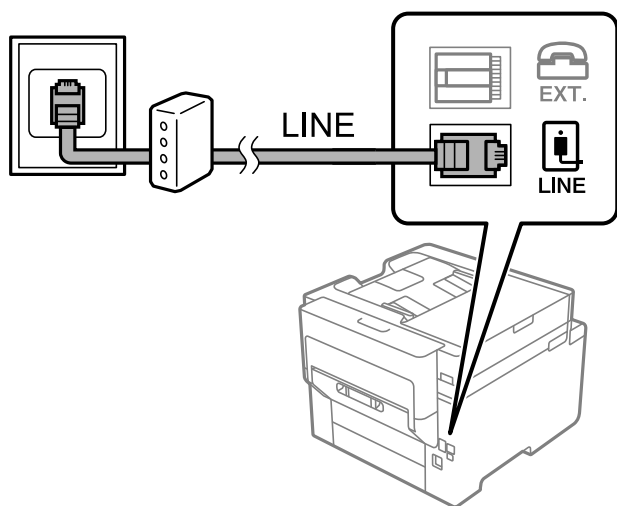

Телефонды принтерге қосу

Принтер мен телефонды дара телефон желісінде пайдаланған кезде телефонды принтерге қосыңыз.

Ескертпе:

- ❑ Егер телефон құрылғысында факс функциясы болса, қоспас бұрын факс функциясын өшіріңіз. Мәліметтер алу үшін телефонмен келетін нұсқаулықтарды қараңыз. Телефон құрылғысының моделіне байланысты, факс функциясын толық ажырату мүмкін емес, сондықтан оны сыртқы телефон ретінде пайдалану мүмкін емес.
- ❑ Автожауапбергішті қоссаңыз, принтердің **Жау.берг.дей.қоң.саны** параметрі автожауапбергіш қоңырауға жауап беруге орнатылған шылдырлаулар санынан жоғарырақ мәнге орнатылғанын тексеріңіз.

1. Принтердің артындағы EXT. портынан қақпақшаны алып тастаңыз.

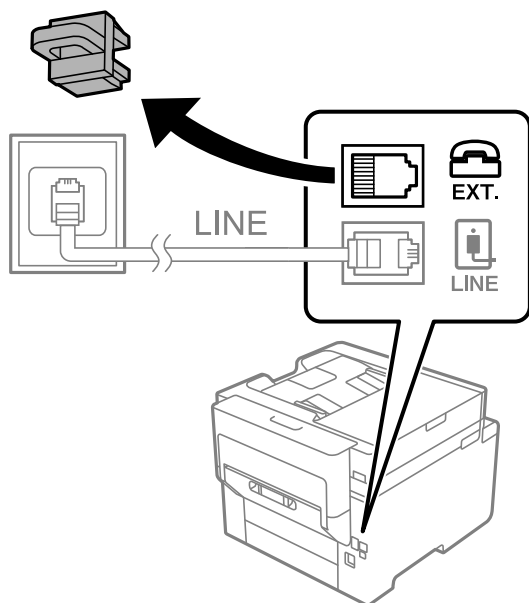

2. Телефон құрылғысын және EXT. портын телефон кабелімен жалғаңыз.

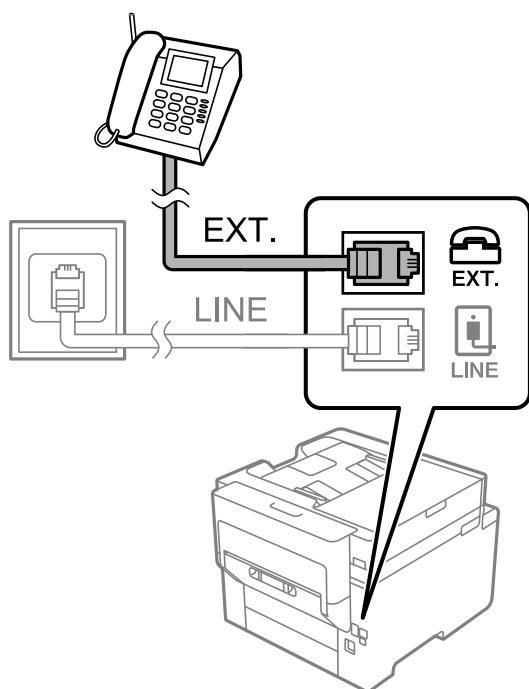

Ескертпе:

Дара телефон желісін ортақ пайдаланғанда телефонды принтердің артындағы EXT. портына қосыңыз. Телефон және принтерді жеке қосу үшін желіні бөлген кезде телефон мен принтер дұрыс жұмыс істемейді.

3. Негізгі экраннан **Факс** параметрін таңдаңыз.

4. Тұтқаны көтеріңіз.

Егер келесі экранда көрсетілгендей факстарды жіберуді немесе алуды бастау хабары көрсетілсе, қосылым орнатылды.

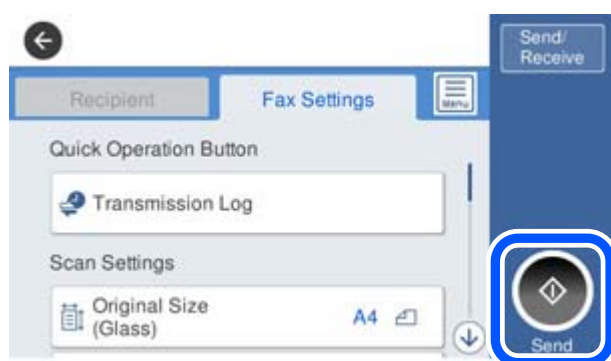

Қатысты ақпарат

- ➔ [“Принтерді факс жіберуге және қабылдауға дайындау” бетте 446](#)
- ➔ [“Жауап беру құрылғысын пайдалануға қатысты параметрлерді баптау” бетте 449](#)
- ➔ [“Тек жалғанған телефонды қолдану арқылы факстерді алу реттеулерін жасау” бетте 450](#)
- ➔ [“Қабылдау режимі:” бетте 353](#)

Принтерді факс жіберуге және қабылдауға дайындау

Факс параметрінің шебері шебері принтерді факс жіберуге және қабылдауға дайындау үшін факстың негізгі функцияларын конфигурациялайды.

Шебер принтер алғаш қосылғанда автоматты түрде көрсетіледі. Шеберді принтердің басқару тақтасынан да қолмен көрсетуге болады. Принт алғаш рет іске қосылғанда немесе байланыс ортасы өзгергенде, шебер өткізіп жіберілген жағдайда, шеберді қайтадан іске қосу қажет.

- Төмендегі элементтер шебердің көмегімен орнатылады.
 - Тақырыбы (Телефон нөміріңіз және Факс тақырыбы)**
 - Қабылдау режимі (Авто немесе Қолмен)**
 - Distinctive Ring Detection (DRD) параметрі**
- Төмендегі элементтер байланыс ортасына сәйкес автоматты түрде орнатылады.
 - Нөмір теру режимі (Сигнал немесе Импульс сияқты)**
- Нег.параметрлер** ішіндегі басқа элементтер өзгеріссіз қалады.

Қатысты ақпарат

- ➔ [“Нег.параметрлер” бетте 352](#)

Факс параметрінің шебері арқылы принтерді факс жіберуге және қабылдауға дайындау

1. Принтердің басқару тақтасындағы негізгі терезеден **Параметрлер** опциясын таңдап, содан кейін **Жалпы параметрлер > Факс параметрлері > Факс параметрінің шебері** тармағын таңдаңыз.
2. Экрандық нұсқауларды орындап, компания атауы, факс нөміріңіз сияқты жіберушінің атын енгізіңіз.

Ескертпе:

Жіберуші аты мен факс нөмірі шығыс факстер үшін тақырып ретінде шығады.

3. Қоңырау бағытын анықтау (DRD) реттеуін жасаңыз.
 - Егер телефон компаниясының айрықша қоңырау шалу қызметіне жазылған болсаңыз: Келесі экранға өтіп, кіріс факстарына пайдаланылатын қоңырау үлгісін таңдаңыз.
Барлығы параметрінен басқа қандай да бір элементті түрткенде, **Қабылдау режимі** параметрі **Авто** күйіне орнатылып, жасаған реттеулерді тексеруге болатын келесі экранға өтуге болады.
 - Телефон компаниясынан қоңырау түрін ажырату қызметіне жазылмаған болсаңыз немесе осы опцияны орнату қажет болмаса:
бұл реттеуді өткізіп жіберіп, жасаған реттеулерді тексеруге болатын экранға өтіңіз.

Ескертпе:

- Көптеген телефон компаниялары ұсынатын айрықша қоңырау шалу қызметтері (қызмет атауы компанияға байланысты әртүрлі болады) бір телефон желісінде бірнеше телефон нөмірін пайдалануға мүмкіндік береді. Әр нөмір түрлі қоңырау шалу үлгісіне тағайындалады. Бір нөмірді дауыстық қоңырауларға, басқа нөмірді факс қоңыраулары үшін пайдалануға болады. **DRD** ішінде факс қоңырауларына тағайындалған қоңырау шалу үлгісін таңдаңыз.*
 - Аймаққа байланысты **Қосу** және **Өш.** параметрлері **DRD** опциялары ретінде көрсетіледі. Айрықша қоңырау шалу мүмкіндігін пайдалану үшін **Қосу** таңдаңыз.*
4. Қабылдау режимі реттеуін жасаңыз.
 - Егер телефон құрылғысын принтерге жалғау қажет болмаса:
Жоқ параметрін таңдаңыз.
Қабылдау режимі режимі **Авто** параметріне қойылған.
 - Егер телефон құрылғысын принтерге жалғау қажет болса:
Иә параметрін таңдаңыз, содан соң факстарды автоматты түрде қабылдауды не қабылдамауды таңдаңыз.
 5. Көрсетілген экранда жасалған реттеулерді тексеріп, келесі экранға өтіңіз.
Параметрлерді түзету немесе өзгерту үшін  түймесін түртіңіз.

6. **Тексеруді бастау** параметрін таңдау арқылы факс қосылымын тексеріңіз, содан соң қосылым күйі көрсетілетін есепті басып шығару үшін **Басып шығ** параметрін таңдаңыз.

Ескертпе:

- ❑ *Қандай да бір қателер туралы есеп берілсе, оларды шешу үшін нұсқауларды орындаңыз.*
- ❑ *Егер **Желі түрін таңдау** экраны көрсетілсе, желі түрін таңдаңыз.*
 - *Принтерді PBX телефон жүйесіне немесе терминал адаптеріне қосқанда **PBX** параметрін таңдаңыз.*
 - *Принтерді стандартты телефон желісіне қосқанда **PSTN** параметрін таңдап, көрсетілетін **Растау** экранында **Анықтамау** параметрін таңдаңыз. Алайда, мұны **Анықтамау** параметріне орнату принтердің теру кезінде факс нөмірінің бірінші санын өткізіп жіберіп, факсты қате нөмірге жіберуіне әкелуі мүмкін.*

Қатысты ақпарат

- ➔ [“Принтерді телефон желісіне қосу” бетте 443](#)
- ➔ [“Жауап беру құрылғысын пайдалануға қатысты параметрлерді баптау” бетте 449](#)
- ➔ [“Қабылдау режимі:” бетте 353](#)
- ➔ [“Тек жалғанған телефонды қолдану арқылы факстерді алу реттеулерін жасау” бетте 450](#)
- ➔ [“Нег.параметрлер” бетте 352](#)

Пайдалануға байланысты принтердің факс мүмкіндіктері үшін реттеулерді жасау

Пайдалануға байланысты принтердің басқару тақтасын қолдану арқылы принтер факсының функцияларын жеке конфигурациялауға болады. **Факс параметрінің шебері** көмегімен бапталған параметрлерді де өзгертуге болады. Қосымша ақпараттар алу үшін **Факс параметрлері** мәзірінің сипаттамаларын қараңыз.

Ескертпе:

- ❑ *Web Config қолдану арқылы принтер факсының функцияларын конфигурациялауға болады.*
- ❑ ***Факс параметрлері** мәзірін экранға шығару үшін Web Config қолдану кезінде пайдаланушы интерфейсында және элементтердің орналасу орнында принтердің басқару тақтасымен салыстырғанда аздаған өзгешеліктер болуы мүмкін.*

Қатысты ақпарат

- ➔ [“Факс параметрлері” бетте 351](#)
- ➔ [“Кіріс факстарды қабылдау” бетте 141](#)
- ➔ [“PBX телефон жүйесі үшін параметрлер орнату” бетте 449](#)
- ➔ [“Телефон құрылғысын жалғағанда реттеулерді жасау” бетте 449](#)
- ➔ [“Алынған факстарды сақтау және қайта жіберу үшін реттеулерді жасау” бетте 450](#)
- ➔ [“Белгілі бір шарттары бар алынған факстарды сақтау және қайта жіберу үшін реттеулерді жасау” бетте 454](#)
- ➔ [“Блокталған қалаусыз факстар үшін параметрлерді реттеу” бетте 458](#)
- ➔ [“Компьютерде факстарды жіберу және алу үшін параметрлерді реттеу” бетте 459](#)

PBX телефон жүйесі үшін параметрлер орнату

Принтерді қосымша нөмірлерді пайдаланатын және сыртқы желі үшін 0 және 9 сияқты сыртқы кіру кодтарын сұрайтын кеңселерде пайдаланған кезде келесі параметрлерді орындаңыз.

1. Негізгі экраннан **Параметрлер** таңдаңыз.
2. **Жалпы параметрлер > Факс параметрлері > Нег.параметрлер** параметрін таңдаңыз.
3. **Желі түрі** опциясын таңдаңыз, содан соң **PBX** опциясын таңдаңыз.
4. Факсты сыртқы факс нөміріне нақты сыртқы кіру кодының орнына # (тор) белгісі арқылы жібергенде, **Қатынас коды** ұяшығын таңдаңыз, содан соң **Пайдалану** параметрін таңдаңыз.

Нөмір тергенде нақты кіру кодының орнына енгізілген # белгісі сақталған кіру кодына ауысады. # пайдалану сыртқы желіге қосылған кезде қосылым мәселелерінің алдын алуға көмектеседі.

Ескертпе:

*Факстарды **Контактілер** бөлімінде 0 немесе 9 сияқты сыртқы кіру коды орнатылған алушыларға жіберу мүмкін емес.*

***Контактілер** бөлімінде 0 немесе 9 сияқты сыртқы кіру коды арқылы алушыларды тіркесеңіз, **Қатынас коды** параметрін **Пайд. баңыз** күйіне орнатыңыз. Не болмаса, **Контактілер** бөлімінде кодты # белгісіне ауыстыру қажет.*

5. **Қатынас коды** кіріс ұяшығын түртіп, телефоныңыздың жүйесі үшін пайдаланылатын сыртқы кіру кодын енгізіп, ОК түймесін түртіңіз.
6. Параметрлерді қолдану үшін **ОК** параметрін таңдаңыз.
Кіру коды принтерде сақталады.

Телефон құрылғысын жалғағанда реттеулерді жасау

Жауап беру құрылғысын пайдалануға қатысты параметрлерді баптау

Жауап беру құрылғысын пайдалану үшін параметрлер қажет.

1. Принтердің басқару тақтасының негізгі экранындағы **Параметрлер** параметрін таңдаңыз.
2. **Жалпы параметрлер > Факс параметрлері > Нег.параметрлер** параметрін таңдаңыз.
3. **Қабылдау режимі** параметрін **Авто** етіп орнатыңыз.
4. Принтердің **Жау.берг.дей.қоң.саны** параметрін жауап беру құрылғысына шалынатын қоңыраулар санынан үлкен мәнге қойыңыз.

Егер **Жау.берг.дей.қоң.саны** параметріне жауап беру құрылғысына орнатылған қоңыраулар санынан кіші мән орнатылса, жауап беру құрылғысы дауыстық хабарларды жазып алу үшін дауыстық қоңырауларды ала алмайды. Бұл параметр үшін жауап беру машинасымен бірге келетін нұсқауларды қараңыз.

Принтердің **Жау.берг.дей.қоң.саны** параметрі аймаққа байланысты көрсетілмеуі мүмкін.

Қатысты ақпарат

➔ [“Нег.параметрлер” бетте 352](#)

Тек жалғанған телефонды қолдану арқылы факстерді алу реттеулерін жасау

Келіп түскен факстерді принтерді мүлдем қолданбастан, телефон тұтқасын көтеру және телефонмен жұмыс істеу арқылы ғана қабылдауды іске қоса аласыз.

Қашықтан қабылдау мүмкіндігі тоналды теруді қолдайтын телефондар үшін қол жетімді.

1. Принтердің басқару тақтасының негізгі экранындағы **Параметрлер** параметрін таңдаңыз.
2. **Жалпы параметрлер** > **Факс параметрлері** > **Нег.параметрлер** > **Қашықтан қабылдау** параметрін таңдаңыз.
3. Мұны **Қашықтан қабылдау** күйіне орнату үшін **Қосу** түймесін түртіңіз.
4. **Бастау коды** параметрін таңдап, екі цифрлық кодты енгізіңіз (0 – 9, * және # таңбасын енгізуге болады), содан соң **ОК** түймесін түртіңіз.
5. Параметрлерді қолдану үшін **ОК** параметрін таңдаңыз.

Қатысты ақпарат

➔ [“Нег.параметрлер” бетте 352](#)

Алынған факстарды сақтау және қайта жіберу үшін реттеулерді жасау

Принтер әдепкі бойынша алынған факстарды басып шығаруға орнатылады. Басып шығарудан бөлек, принтерді алынған факстарды шарттарсыз сақтауға және/немесе қайта жіберуге орнатуға болады.

Ескертпе:

- Принтердің басқару тақтасын пайдаланудан бөлек, Web Config арқылы реттеулерді де жасауға болады.*
- Сондай-ақ, шарттары бар алынған факстарды сақтауға және/немесе қайта жіберуге болады.*
“Белгілі бір шарттары бар алынған факстарды сақтау және қайта жіберу үшін реттеулерді жасау” бетте 454

Қатысты ақпарат

- ➔ [“Факстарды алу үшін сақтау реттеулерін жасау” бетте 450](#)
- ➔ [“Факстарды алу үшін қайта жіберу реттеулерін жасау” бетте 452](#)

Факстарды алу үшін сақтау реттеулерін жасау

Факстарды кіріс жәшігіне және сыртқы жад құрылғысына жіберушіден немесе уақыттан тәуелсіз алу үшін сақтау реттеулерін жасауға болады. Факсты кіріс жәшігіне сақтау принтер факсты басып шығару алдында, принтердің СКД экранында факсты көру арқылы алынған факстың мазмұнын тексеруге мүмкіндік береді.

Параметрлерді алынған факстарды компьютерге PC-FAX функциясы арқылы сақтауға реттеу үшін [“ Мүмкіндік: PC-FAX жіберу/алу \(Windows/Mac OS\)” бетте 129](#) бөлімін қараңыз.

Ескертпе:

□ Принтердің басқару тақтасын пайдаланудан бөлек, факстарды алу үшін сақтау реттеулерін жасау мақсатында *Web Config* мүмкіндігін пайдалануға болады. **Fax** қойындысын > **Save/Forward Settings** > **Unconditional Save/Forward** параметрін таңдаңыз, содан соң **Fax Output** бөлімінде сақтау орнының реттеулерін жасаңыз.

□ Сондай-ақ, алынған факстарды бір уақытта басып шығаруға және/немесе қайта жіберуге болады. Жоғарыда көрсетілген **Fax Output** экранында реттеулерді жасаңыз.

1. Принтердің басқару тақтасындағы **Параметрлер** тармағын таңдап, **Жалпы параметрлер** > **Факс параметрлері** опциясын таңдаңыз.

2. **Қабылдау параметрлері** > **Сақтау/бағытын өзгерту пар-лері** > **Шартсыз сақтау/бағытын өзгерту** параметрін таңдаңыз.

Хабар көрсетілген кезде, мазмұнды тексеріп, **ОК** түймесін түртіңіз.

3. Сақтау орындары, кіріс жәшігі және/немесе сыртқы жад құрылғысы үшін реттеулерді жасаңыз.



□ Алынған факстарды Кіріс жәшігі жәшігіне сақтау үшін:

① Мұны **Қосу** күйіне орнату үшін, **Кіріс жәшікке сақтау** опциясын таңдаңыз.

② Егер хабар көрсетілсе, мазмұнды тексеріп, **ОК** түймесін түртіңіз.

□ Қабылданған факстарды сыртқы жад құрылғысына сақтау үшін:

① Жад құрылғысын принтердің сыртқы интерфейсінің USB портына салыңыз.

② **Жад құрылғысына сақтау** параметрін таңдаңыз.

③ **Иә** параметрін таңдаңыз. Құжаттарды жад құрылғысына сақтау кезінде автоматты түрде басып шығару үшін, оның орнына **Ия және басып шығару** опциясын таңдаңыз.

④ Көрсетілетін хабарды тексеріп, **Жасау** опциясын түртіңіз.

Алынған құжаттарды сақтауға арналған қалта жад құрылғысында жасалады.

⑤ Хабарды тексеріңіз, **Жабу** опциясын түртіңіз немесе хабар тазартылғанша күтіңіз де, содан кейін **Жабу** опциясын түртіңіз.

⑥ Келесі хабар көрсетілген кезде, оны тексеріп, **ОК** түймесін түртіңіз.



Маңызды:

Құжаттар принтерге қосылған жад құрылғысына сақталмас бұрын қабылданған құжаттар принтердің жадына уақытша сақталады. Жадтың толып кетуі туралы қате факстарды жіберуді және қабылдауды өшіретіндіктен, принтерге қосылған жад құрылғысын ажыратпаңыз.

Ескертпе:

Сақтау аяқталғанда, принтерді сақтау факстардың нәтижелері туралы хабарландыру жіберілетін адамдарға электрондық хат жіберуге орнатуға болады. Қажет болса, **Эл.пошта хабарланд-ры** параметрін таңдап, процестерді орнатыңыз, содан соң хабарландыруды жіберу қажет орынды орнатыңыз.

4. **Шартсыз сақтау/ бағытын өзгерту** параметрлерін аяқтау үшін **Жабу** параметрін таңдаңыз.

Бұл факстарды алу үшін шартсыз сақтау реттеулерін жасауды аяқтайды. **Жалпы параметрлер** параметрін қажетінше орнатыңыз. Толық мәліметтерді **Сақтау/бағытын өзгерту пар-лері** мәзіріндегі **Жалпы параметрлер** бойынша түсініктемеден қараңыз.

Ескертпе:

Егер шарттары бар алынған факстарды сақтау қажет болса, төмендегі қатысты ақпарат сілтемесін қараңыз.

Қатысты ақпарат

- ➔ [“Сақтау/бағытын өзгерту пар-лері” бетте 355](#)
- ➔ [“Принтердің СКД экранында алынған факстарды көру” бетте 145](#)
- ➔ [“Арнайы шарттары бар факстарды алу үшін сақтау реттеулерін жасау” бетте 454](#)

Факстарды алу үшін қайта жіберу реттеулерін жасау

Қайта жіберу реттеулерін жіберушіден немесе уақыттан тәуелсіз бес орынға, электрондық пошта мекенжайына, ортақ қалтаға және/немесе факс машинасына дейін жасауға болады. Егер параметрлерді алынған факстарды бұруға реттеу қажет болса, алдымен контактілер тізіміне бұру межелі орындарын қосыңыз. Электрондық пошта мекенжайына бұру үшін, электрондық пошта серверінің параметрлерін алдын ала конфигурациялау керек.

[“Пошта серверін конфигурациялау” бетте 405](#)

[“Ортақ пайдаланылған желі қалтасын орнату” бетте 409](#)

[“Контактілерді қолжетімді ету” бетте 430](#)

Түсті құжаттарды басқа факс машинасына жіберу мүмкін емес. Олар жіберу сәтсіз аяқталған құжаттар ретінде өңделеді.

Ескертпе:

*Қайта жіберу параметрлерін факстарды алуға реттеу үшін принтердің басқару тақтасын пайдалануды қоса, Web Config параметрін пайдалануға болады. **Факс** қойындысын > **Сақтау/бағытын өзгерту пар-лері** > **Шартсыз сақтау/ бағытын өзгерту** параметрін таңдаңыз, содан соң **Fax Output** бөлімінде қайта жіберу орнының реттеулерін жасаңыз.*

*Сондай-ақ, бір уақытта алынған факстарды басып шығаруға және/немесе сақтауға болады. Жоғарыда көрсетілген **Fax Output** экранында параметрлерді реттеңіз.*

1. Принтердің басқару тақтасында **Параметрлер** тармағын таңдаңыз, содан соң **Жалпы параметрлер** > **Факс параметрлері** опциясын таңдаңыз.
2. **Қабылдау параметрлері** > **Сақтау/бағытын өзгерту пар-лері** > **Шартсыз сақтау/ бағытын өзгерту** параметрін таңдаңыз.

Хабар көрсетілген кезде, мазмұнды тексеріп, **ОК** түймесін түртіңіз.

3. Бес қайта жіберу орнына дейін реттеулерді жасаңыз.



1 **Қайта жіберу** параметрін таңдаңыз.

2 **Иә** параметрін таңдаңыз. Құжаттарды бұру барысында автоматты түрде басып шығару үшін, оның орнына **Ия және басып шығару** опциясын таңдаңыз.

3 **Тағайынд-н орын** > **Жазба қосу** опциясын таңдаңыз, содан соң контактілер тізімінен бұру межелі орындарын таңдаңыз. Бес жіберу межесіне дейін көрсетуге болады.

4 Бұру межелі орындарын таңдауды аяқтау үшін, **Жабу** опциясын түртіңіз де, содан кейін **Жабу** опциясын түртіңіз.

5 **Бағыты өзгертілмегенде қолданылатын опциялар** бөлімінде қабылданған құжаттарды бұру орындалмаған жағдайда басып шығаруды немесе оларды принтердің Кіріс жәшігі жәшігінде сақтауды таңдаңыз.

6 **ОК** түймесін түртіңіз.



Маңызды:

Кіріс жәшігі қалтасы толған кезде, факстарды алу мүмкіндігі ажыратылады. Кіріс жәшігіндегі құжаттарды тексергеннен кейін оларды жою керек. Жіберілмеген құжаттар саны басты экранда  бөлімінде басқа өңделмеген тапсырмаларға қосымша көрсетіледі.

Ескертпе:

Қайта жіберу процесі аяқталғанда факстарды қайта жіберудің нәтижелері туралы адамдарға электрондық хабарларды жіберу үшін принтерді орнатуға болады. Қажет болса, **Эл.пошта хабарланд-ры** параметрін таңдап, процестерді орнатыңыз, содан соң контактілер тізімінен хабарландыруларды жіберу қажет орынды таңдаңыз.

4. **Шартсыз сақтау/ бағытын өзгерту** параметрлерін аяқтау үшін **Жабу** опциясын таңдаңыз.

Ескертпе:

Бұл шартты емес қайта жіберу параметрлерін факстарды алуға реттеу аяқтайды. Қажет болса, **Жалпы параметрлер** параметрін орнатуға болады. Толық мәліметтерді **Сақтау/бағытын өзгерту пар-лері** мәзіріндегі **Жалпы параметрлер** бойынша түсініктемеден қараңыз.

Желідегі ортақ қалтаны немесе электрондық пошта мекенжайын жіберу межелі орны ретінде таңдасаңыз, сканерлеу режимінде сканерленген кескінді межелі орынға жібере алатын-алмайтыныңызды тексеру ұсынылады. Негізгі экранда **Сканерлеу** > **Электрондық пошта** немесе **Сканерлеу** > **Желі қалтасы/FTP** тармағын таңдап, межені таңдаңыз да, сканерлеуді бастаңыз.

Қатысты ақпарат

➔ [“Сақтау/бағытын өзгерту пар-лері” бетте 355](#)

Белгілі бір шарттары бар алынған факстарды сақтау және қайта жіберу үшін реттеулерді жасау

Орнатылған шарттарға сәйкес алынған факстарды сақтауға және/немесе қайта жіберуге болады.

Ескертпе:

- Принтер әдепкі бойынша алынған факстарды басып шығаруға орнатылады.
- Сондай-ақ, ешқандай шарттары жоқ факстарды алуға және сақтауға болады.
"Алынған факстарды сақтау және қайта жіберу үшін реттеулерді жасау" бетте 450

Қатысты ақпарат

- ➔ "Арнайы шарттары бар факстарды алу үшін сақтау реттеулерін жасау" бетте 454
- ➔ "Көрсетілген шарттары бар факстарды алу үшін қайта бағыттау реттеулерін жасау" бетте 456

Арнайы шарттары бар факстарды алу үшін сақтау реттеулерін жасау

Алынған факстарды көрсетілген жіберушіден көрсетілген уақытта кіріс жәшігіне және сыртқы жад құрылғысына сақтау үшін параметрлерді реттеуге болады. Факсты құпия жәшікке немесе кіріс жәшігіне сақтау, принтер факсты басып шығару алдында принтердің СКД экранында факсты көру арқылы алынған факстың мазмұндарын тексеруге мүмкіндік береді.

Алынған факстарды белгілі бір уақытта сақтау мүмкіндігін пайдалану алдында, принтердің **Күн/Уақыт** және **Уақыт айырмашылығы** параметрлері дұрыс реттелгеніне көз жеткізіңіз. Мәзірге кіру үшін, **Параметрлер > Жалпы параметрлер > Нег.параметрлер > Күн/Уақыт параметрлері** тармағын таңдаңыз.

Ескертпе:

- Сақтау параметрлерін факстарды алуға реттеу үшін принтердің басқару тақтасын пайдалануды қоса, *Web Config* параметрін пайдалануға болады. **Факс қойындысын > Сақтау/бағытын өзгерту пар-лері > Шартты сақтау/бағытын өзгерту** параметрін таңдап, құпия жәшіктің санын таңдаңыз, содан соң **Edit** параметрін таңдап, сақтау орнының параметрлерін реттеңіз.
- Сондай-ақ, бір уақытта алынған факстарды басып шығаруға және/немесе қайта жіберуге болады. Жоғарыда көрсетілген **Edit** экранында параметрлерді реттеңіз.

1. Принтердің басқару тақтасында **Параметрлер** тармағын таңдап, **Жалпы параметрлер > Факс параметрлері** опциясын таңдаңыз.
2. **Қабылдау параметрлері > Сақтау/бағытын өзгерту пар-лері > Шартты сақтау/бағытын өзгерту** параметрін таңдаңыз, содан соң **Шартты сақтау/бағытын өзгерту** бөлімінің астындағы тіркелмеген жәшіктегі  түймесін түртіңіз.
3. **Аты** ұяшығын таңдап, тіркеу қажет атауды енгізіңіз.
4. Шарттарды орнату үшін **Шарт(тар)** ұяшығын таңдаңыз.
 - Жіб.факс нөм.сәйк: Егер кіріс факс нөмірі осы элементте таңдаған шарттарға сәйкес келсе, принтер алынған факстарды сақтап, қайта жібереді.
Жіб.факс нөм.сәйк ұяшығын таңдау арқылы **Факс нөмірі** шартын таңдап, факс нөмірін (макс. 20 цифр) енгізіңіз.
 - Қосалқы мекенжай (SUB) сәйкестігі: Егер қосалқы мекенжай (SUB) дәл сәйкес болса, принтер алынған факстарды сақтап, қайта жібереді.
Қосалқы мекенжай (SUB) ұяшығын таңдау арқылы Қосалқы мекенжай (SUB) сәйкестігі параметрін қосып, құпиясөзді енгізіңіз.

- ❑ Бас тарту (SID) сәйкестігі: Егер құпиясөз (SID) дәл сәйкес келсе, принтер алынған факстарды сақтап, қайта жібереді.
Бас тарту (SID) сәйкестігі ұяшығын таңдау арқылы **Құпия сөз(SID)** параметрін қосып, құпиясөзді енгізіңіз.

- ❑ Қабылдау уақыты: Көрсетілген уақыт аралығында принтер алынған факстарды сақтап, қайта жібереді.

Қабылдау уақыты параметрін қосып, **Басталу уақыты** және **Аяқталу уақыты** бөлімінде уақытты орнатыңыз.

5. **Сақтау/бағытын өзгерту тағайындалған орны** параметрін таңдаңыз, содан соң мақсатты орын, жәшік және/немесе сыртқы жад құрылғысына арналған реттеулерді жасаңыз.

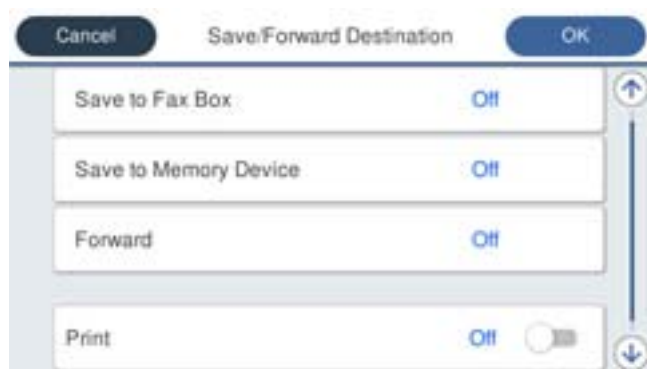

- ❑ Алынған факстарды Кіріс жәшігі жәшігіне немесе құпия жәшікке сақтау үшін:
 - 1 **Факс құрылғысына сақтау** параметрін таңдаңыз.
 - 2 Мұны **Қосу** күйіне орнату үшін **Факс құрылғысына сақтау** түймесін түртіңіз.
 - 3 Құжат сақталатын жәшікті таңдаңыз.
- ❑ Қабылданған факстарды сыртқы жад құрылғысына сақтау үшін:
 - 1 Жад құрылғысын принтердің сыртқы интерфейсінің USB портына салыңыз.
 - 2 **Жад құрылғысына сақтау** параметрін таңдаңыз.
 - 3 Мұны **Қосу** күйіне орнату үшін **Жад құрылғысына сақтау** түймесін түртіңіз.
 - 4 Көрсетілетін хабарды тексеріп, **Жасау** опциясын түртіңіз.

Алынған құжаттарды сақтауға арналған қалта жад құрылғысында жасалады.



Маңызды:

Құжаттар принтерге қосылған жад құрылғысына сақталмас бұрын қабылданған құжаттар принтердің жадына уақытша сақталады. Жадтың толып кетуі туралы қате факстарды жіберуді және қабылдауды өшіретіндіктен, принтерге қосылған жад құрылғысын ажыратпаңыз.

Ескертпе:

Алынған факстарды бір уақытта басып шығару мақсатында мұны **Қосу** күйіне орнату үшін **Басып шығару** түймесін түртіңіз.

6. **Сақтау/бағытын өзгерту тағайындалған орны** параметрлерін аяқтау үшін **Жабу** опциясын таңдаңыз.

Ескертпе:

Сақтау аяқталғанда, факстарды сақтаудың нәтижелері туралы адамдарға электрондық хабарларды жіберу үшін принтерді орнатуға болады. Қажет болса, **Эл.пошта хабарланд-ры** параметрін таңдап, процестерді орнатыңыз, содан соң контактілер тізімінен хабарландыруларды жіберу қажет орынды таңдаңыз.

7. **Шартты сақтау/бағытын өзгерту** параметрін аяқтау үшін, **Сақтау/бағытын өзгерту пар-лері** экранына оралғанша **ОК** параметрін таңдаңыз.

8. Шарттарды орнатуды жасаған тіркелген ұяшықты таңдап, **Қосу** параметрін таңдаңыз.

Бұл шартты сақтау параметрлерін факстарды алуға реттеуді аяқтайды. Қажет болса, **Жалпы параметрлер** параметрін орнатуға болады. Толық мәліметтерді **Сақтау/бағытын өзгерту пар-лері** мәзіріндегі **Жалпы параметрлер** бойынша түсініктемеден қараңыз.

Қатысты ақпарат

➔ ["Сақтау/бағытын өзгерту пар-лері" бетте 355](#)

➔ ["Принтердің СКД экранында алынған факстарды көру" бетте 145](#)

Көрсетілген шарттары бар факстарды алу үшін қайта бағыттау реттеулерін жасау

Көрсетілген жіберушіден немесе көрсетілген уақытта қайта жіберу реттеулерін орынға, электрондық пошта мекенжайға, ортақ қалталарға немесе басқа факс машинасына жасауға болады. Егер параметрлерді алынған факстарды бұруға реттеу қажет болса, алдымен контактілер тізіміне бұру межелі орнын қосыңыз. Электрондық пошта мекенжайына бұру үшін, электрондық пошта серверінің параметрлерін алдын ала конфигурациялау керек.

["Пошта серверін конфигурациялау" бетте 405](#)

["Ортақ пайдаланылған желі қалтасын орнату" бетте 409](#)

["Контактілерді қолжетімді ету" бетте 430](#)

Алынған факстарды белгілі бір уақытта қайта жіберу мүмкіндігін пайдалану алдында, принтердің **Күн/Уақыт** және **Уақыт айырмашылығы** параметрлері дұрыс реттелгеніне көз жеткізіңіз. Мәзірге кіру үшін, **Параметрлер > Жалпы параметрлер > Нег.параметрлер > Күн/Уақыт параметрлері** тармағын таңдаңыз.

Түсті құжаттарды басқа факс машинасына жіберу мүмкін емес. Олар жіберу сәтсіз аяқталған құжаттар ретінде өңделеді.

Ескертпе:

*Қайта жіберу параметрлерін факстарды алуға реттеу үшін принтердің басқару тақтасын пайдалануды қоса, Web Config параметрін пайдалануға болады. **Фак** қойындысын > **Сақтау/бағытын өзгерту пар-лері** > **Шартты сақтау/бағытын өзгерту** параметрін таңдап, құпия жәшіктің санын таңдаңыз, содан соң **Edit** параметрін таңдап, қайта жіберу орнының параметрлерін реттеңіз.*

*Сондай-ақ, бір уақытта алынған факстарды басып шығаруға және/немесе сақтауға болады. Жоғарыда көрсетілген **Edit** экранында параметрлерді реттеңіз.*

1. Принтердің басқару тақтасында **Параметрлер** тармағын таңдап, **Жалпы параметрлер > Факс параметрлері** опциясын таңдаңыз.

2. **Қабылдау параметрлері > Сақтау/бағытын өзгерту пар-лері > Шартты сақтау/бағытын өзгерту** параметрін таңдаңыз, содан соң **Шартты сақтау/бағытын өзгерту** бөлімінің астындағы тіркелмеген жәшіктегі **▶** түймесін түртіңіз.
3. **Аты** ұяшығын таңдап, тіркеу қажет атауды енгізіңіз.
4. Шарттарды орнату үшін **Шарт(тар)** ұяшығын таңдаңыз.
 - Жіб.факс нөм.сәйк:** Егер кіріс факс нөмірі осы элементте таңдаған шарттарға сәйкес келсе, принтер алынған факстарды сақтап, қайта жібереді.
Жіб.факс нөм.сәйк ұяшығын таңдау арқылы **Факс нөмірі** шартын таңдап, факс нөмірін (макс. 20 цифр) енгізіңіз.
 - Қосалқы мекенжай (SUB) сәйкестігі:** Егер қосалқы мекенжай (SUB) дәл сәйкес болса, принтер алынған факстарды сақтап, қайта жібереді.
Қосалқы мекенжай (SUB) ұяшығын таңдау арқылы Қосалқы мекенжай (SUB) сәйкестігі параметрін қосып, құпиясөзді енгізіңіз.
 - Бас тарту (SID) сәйкестігі:** Егер құпиясөз (SID) дәл сәйкес келсе, принтер алынған факстарды сақтап, қайта жібереді.
Бас тарту (SID) сәйкестігі ұяшығын таңдау арқылы **Құпия сөз(SID)** параметрін қосып, құпиясөзді енгізіңіз.
 - Қабылдау уақыты:** Көрсетілген уақыт аралығында принтер алынған факстарды сақтап, қайта жібереді.
Қабылдау уақыты параметрін қосып, **Басталу уақыты** және **Аяқталу уақыты** бөлімінде уақытты орнатыңыз.
5. **Сақтау/бағытын өзгерту тағайындалған орны** параметрін таңдаңыз, содан соң қайта жіберу орнына арналған параметрлерді жасаңыз.

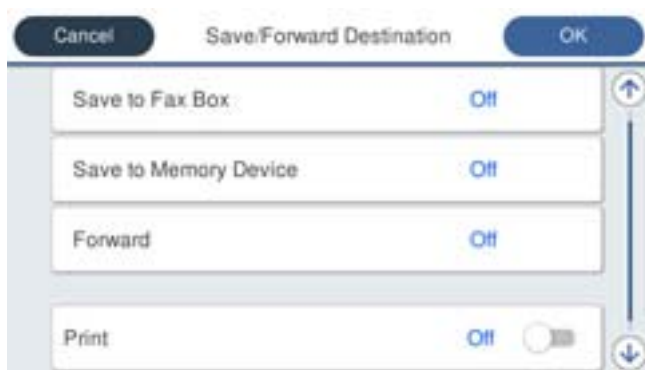

- 1 **Қайта жіберу** параметрін таңдаңыз.
- 2 **Иә** параметрін таңдаңыз. Құжаттарды бұру барысында автоматты түрде басып шығару үшін, оның орнына **Ия және басып шығару** опциясын таңдаңыз.
- 3 **Тағайынд-н орын > Жазба қосу** опциясын таңдаңыз да, содан кейін контактілер тізімінен бұру межелі орындарын таңдаңыз. Тек қана бір бұру межелі орнын көрсетуге болады.
- 4 Бұру межелі орындарын таңдауды аяқтағаннан кейін, **Жабу** опциясын түртіңіз.
- 5 Таңдалған бұру межелі орнының дұрыс екендігін тексеріңіз, содан соң **Жабу** опциясын таңдаңыз.

6 Бағыты өзгертілмегенде қолданылатын опциялар бөлімінде қабылданған құжаттарды бұру орындалмаған жағдайда басып шығаруды немесе оларды принтердің Кіріс жәшігі жәшігінде сақтауды таңдаңыз.



Маңызды:

Кіріс жәшігі жәшігі немесе құпия жәшік толған кезде, факстарды алу мүмкіндігі ажыратылады. Кіріс жәшігіндегі құжаттарды тексергеннен кейін оларды жою керек.

Жіберілмеген құжаттар саны басты экранда  бөлімінде басқа өңделмеген тапсырмаларға қосымша көрсетіледі.

6. **Сақтау/бағытын өзгерту тағайындалған орны** параметрлерін аяқтау үшін **Жабу** опциясын таңдаңыз.

Ескертпе:

*Қайта жіберу процесі аяқталғанда факстарды қайта жіберудің нәтижелері туралы адамдарға электрондық хабарларды жіберу үшін принтерді орнатуға болады. Қажет болса, **Эл.пошта хабарланд-ры** параметрін таңдап, процестерді орнатыңыз, содан соң контактілер тізімінен хабарландыруларды жіберу қажет орынды таңдаңыз.*

7. **Шартты сақтау/бағытын өзгерту** параметрін аяқтау үшін, **Сақтау/бағытын өзгерту пар-лері** экранына оралғанша **ОК** параметрін таңдаңыз.

8. Шарттарды орнатуды жасаған тіркелген ұяшықты таңдап, **Қосу** параметрін таңдаңыз.

Бұл шартты сақтау параметрлерін факстарды алуға реттеуді аяқтайды. Қажет болса, **Жалпы параметрлер** параметрін орнатуға болады. Толық мәліметтерді **Сақтау/бағытын өзгерту пар-лері** мәзіріндегі **Жалпы параметрлер** бойынша түсініктемеден қараңыз.

Ескертпе:

Бұл шартты қайта жіберу параметрлерін факстарды алуға реттеу аяқтайды. Қажет болса, **Жалпы параметрлер** параметрін орнатуға болады. Толық мәліметтерді **Сақтау/бағытын өзгерту пар-лері** мәзіріндегі **Жалпы параметрлер** бойынша түсініктемеден қараңыз.

Желідегі ортақ қалтаны немесе электрондық пошта мекенжайын жіберу межелі орны ретінде таңдасаңыз, сканерлеу режимінде сканерленген кескінді межелі орынға жібере алатын-алмайтыныңызды тексеру ұсынылады. Негізгі экранда **Сканерлеу > Электрондық пошта** немесе **Сканерлеу > Желі қалтасы/FTP** тармағын таңдап, межені таңдаңыз да, сканерлеуді бастаңыз.

Қатысты ақпарат

➔ ["Сақтау/бағытын өзгерту пар-лері" бетте 355](#)

Блокталған қалаусыз факстар үшін параметрлерді реттеу

Қалаусыз факстарды блоктауға болады.

1. Принтердің басқару тақтасының негізгі экранындағы **Параметрлер** параметрін таңдаңыз.

2. **Жалпы параметрлер > Факс параметрлері > Нег.параметрлер > Бас тарту факсы** параметрін таңдаңыз.

3. Блокталған қалаусыз факстарға арналған шарттарды белгілеңіз.

Бас тарту факсы параметрін таңдап, келесі опцияларды қосыңыз.

Қабылданбаған сандар тізімі: Қабылдамау нөмірлері тізіміндегі факстарды қабылдамайды.

- Факс тақырыбының бланкі бұғатталған: Бос тақырып ақпараты бар факстарды қабылдамайды.
- Тіркелмеген контактілер: Контактілер тізіміне қосылмаған факстарды қабылдамайды.

4. **Бас тарту факсы** экранына оралу үшін  түймесін түртіңіз.
5. Егер **Қабылданбаған сандар тізімі** пайдалансаңыз, **Ақаулар санының тізімін өзгерту** таңдаңыз да, тізімді өзгертіңіз.

Компьютерде факстарды жіберу және алу үшін параметрлерді реттеу

Факстарды клиенттік компьютерде жіберу және алу үшін, желі немесе USB кабелі арқылы қосылған компьютерде FAX Utility орнатылған болуы керек.

Компьютерден факстарды жіберуді қосу

Web Config арқылы келесіні орнатыңыз.

1. Web Config бөліміне кіріп, **Fax** қойындысын басыңыз, содан соң **Send Settings** түймесін басыңыз.
2. **PC to FAX Function** бөлімі үшін **Use** параметрін таңдаңыз.
PC to FAX Function бөлімінің әдепкі параметрінің мәні **Use** параметрі болып табылады. Компьютерден факстарды жіберуді ажырату үшін **Do Not Use** параметрін таңдаңыз.
3. **OK** түймесін басыңыз.

Компьютерге сақтау реттеулерін факстарды алатын етіп жасау

FAX Utility мүмкіндігін пайдалану арқылы компьютерде факстарды алуға болады. Клиенттік компьютерде FAX Utility қосымшасын орнатып, реттеуді жасаңыз. Мәліметтер алу үшін FAX Utility анықтамасындағы Basic Operations бөлімін қараңыз (негізгі терезеде көрсетіледі).

Принтердің басқару тақтасының астындағы параметр элементі **Иә** күйіне орнатылып, алынған факстарды компьютерде сақтауға болады.

Параметрлер > Жалпы параметрлер > Факс параметрлері > Қабылдау параметрлері > Сақтау/бағытын өзгерту пар-лері > Шартсыз сақтау/бағытын өзгерту > Компьютерге сақтау

Сондай-ақ, принтерде басып шығару үшін Компьютерге сақтау реттеуді факстарды алатындай етіп реттеу

Алынған факстарды принтерде басып шығару, сондай-ақ оларды компьютерде сақтау үшін реттеулерді жасауға болады.

1. Принтердің басқару тақтасындағы негізгі терезеден **Параметрлер** параметрін таңдаңыз.
2. **Жалпы параметрлер > Факс параметрлері > Қабылдау параметрлері** параметрін таңдаңыз.

3. **Сақтау/бағытын өзгерту пар-лері > Шартсыз сақтау/ бағытын өзгерту > Компьютерге сақтау > Ия және басып шығару** параметрін таңдаңыз.

Компьютерге сақтау реттеулерін факстарды алмайтын етіп жасау

Принтерді компьютерде алынған факстарды сақтамайтындай етіп орнату үшін принтердегі параметрлерді өзгертіңіз.

Ескертпе:

Сондай-ақ, FAX Utility мүмкіндігі арқылы өзгертуге болады. Дегенмен, компьютерге сақталмаған қандай да бір факстар болса, мүмкіндік жұмыс істемейді.

1. Принтердің басқару тақтасындағы негізгі терезеден **Параметрлер** параметрін таңдаңыз.
2. **Жалпы параметрлер > Факс параметрлері > Қабылдау параметрлері** параметрін таңдаңыз.
3. **Сақтау/бағытын өзгерту пар-лері > Шартсыз сақтау/ бағытын өзгерту > Компьютерге сақтау > Жоқ** параметрін таңдаңыз.

Принтерге арналған негізгі жұмыс реттеулерін жасау

Басқару тақтасын реттеу

Принтердің басқару тақтасы үшін реттеңіз. Келесі әдіспен реттеуге болады.

1. Web Config мүмкіндігіне кіріп, **Device Management** қойындысы > **Control Panel** тармағын таңдаңыз.
2. Келесі элементтерді қажетінше орнатыңыз.
 - Language
Басқару тақтасында көрсетілген тілді таңдаңыз.
 - Panel Lock
Егер **ON** параметрін таңдасаңыз, әкімшінің рұқсатын қажет ететін элементтерді таңдау мүмкін емес. Оларды таңдау үшін принтерге әкімші ретінде кіріңіз. Егер әкімшінің құпия сөзі орнатылмаса, тақта құлпы ажыратылады.
 - Operation Timeout
Егер **ON** параметрін таңдасаңыз, жүйеге кіруді басқару пайдаланушысы немесе әкімшісі ретінде кіргенде белгілі бір уақыт аралығында ешқандай әрекет жасалмаса, жүйеден автоматты түрде шығып, бастапқы экранға ораласыз.
Бір секундқа 10 секунд және 240 минут аралығында орнатуға болады.

Ескертпе:

Сондай-ақ, принтердің басқару тақтасынан орнатуға болады.

- Language: **Параметрлер > Жалпы параметрлер > Нег.параметрлер > Тіл/Language**
- Panel Lock: **Параметрлер > Жалпы параметрлер > Жүйе әкімшілігі > Қауіпсіздік параметрлері > Әкімші параметрлері > Құлыптау параметрі**
- Операция уақытының аяқталуы: **Параметрлер > Жалпы параметрлер > Нег.параметрлер > Операция уақытының аяқталуы** («Қосу» немесе «Өшіру» күйін көрсетуге болады.)

3. **OK** түймесін басыңыз.

Пайдаланылмайтын кезде қуат үнемдеу параметрлері

Белгіленген уақыт ішінде принтердің басқару тақтасы жұмыс істемеген жағдайда қуатты үнемдеу режиміне ауысу немесе қуатты өшіру уақытын орнатуға болады. Уақытты пайдалану ортаңызға байланысты орнатыңыз.

1. Web Config параметріне кіріп, **Device Management** қойындысын > **Power Saving** тармағын таңдаңыз.
2. Пайдаланылмаған кезде қуат үнемдеуге ауысу үшін **Sleep Timer** уақытын енгізіңіз.

Ескертпе:

Сондай-ақ принтердің басқару тақтасынан реттеуге болады.

Параметрлер > Жалпы параметрлер > Нег.параметрлер > Ұйқы таймері

3. Сатып алу орнына байланысты **Power Off Timer** не **Power Off If Inactive** үшін өшіру уақытын таңдаңыз. Егер факс функциясы пайдаланылса, сатып алу орнына байланысты **None** не **Off** мәніне орнатыңыз.

Ескертпе:

Сондай-ақ принтердің басқару тақтасынан реттеуге болады.

Параметрлер > Жалпы параметрлер > Нег.параметрлер > Өшіру таймері не **Қуатты өш. парам.**

4. **OK** түймесін басыңыз.

Дыбысты орнату

Басқару тақтасын, басып шығаруды, факс жіберуді және басқа әрекеттерді орындағанда дыбыс реттеулерін жасаңыз.

Ескертпе:

Сондай-ақ, принтердің басқару тақтасынан орнатуға болады.

Параметрлер > Жалпы параметрлер > Нег.параметрлер > Дыбыстар

1. Web Config параметріне кіріп, **Device Management** қойындысы > **Sound** тармағын таңдаңыз.
2. Келесі элементтерді қажетінше орнатыңыз.
 - Normal ModeПринтер **Normal Mode** параметріне орнатылғанда дыбысты орнатыңыз.

Quiet Mode

Принтер **Quiet Mode** параметріне орнатылғанда дыбысты орнатыңыз.

Келесі элементтердің бірі қосылғанда бұл қосылады.

Принтердің басқару тақтасы:

Параметрлер > Жалпы параметрлер > Принтер параметрлері > Тыныш режимі

Параметрлер > Жалпы параметрлер > Факс параметрлері > Қабылдау параметрлері > Басып шығару параметрлері > Тыныш режимі

Web Config:

Факс қойындысы > Басып шығару параметрлері > Quiet Mode

3. **OK** түймесін басыңыз.

Күн мен уақытты уақыт серверімен синхрондау

Уақыт серверімен (NTP сервері) синхрондағанда, принтер мен компьютердің уақытын желімен синхрондауға болады. Уақыт серверін ұйым ішінде басқаруға немесе интернетте жариялауға болады.

CA сертификатын немесе Kerberos аутентификациясын пайдаланғанда, уақыт серверімен синхрондау арқылы уақытқа қатысты ақауларды болдырмауға болады.

1. Web Config параметріне кіріп, **Device Management** қойындысын > **Date and Time > Time Server** тармағын таңдаңыз.

2. **Use** күйін **Use Time Server** үшін таңдаңыз.

3. **Time Server Address** үшін уақыт серверінің мекенжайын енгізіңіз.

IPv4, IPv6 немесе FQDN пішімін пайдалануға болады. 252 немесе одан аз таңба енгізіңіз. Егер мұны көрсетпесеңіз, оны бос қалдырыңыз.

4. **Update Interval (min)** мәнін енгізіңіз.

Минут мәніне 10 080 минутқа дейін орнатуға болады.

5. **OK** түймесін басыңыз.

Ескертпе:

Time Server Status бөлімінде уақыт серверімен қосылым күйін тексеруге болады.

Сканерлеуге, көшіруге және факстарды жіберуге арналған әдепкі мәнді орнатыңыз. (Пайдаланушының әдепкі параметрі)

Функцияларға арналған әдепкі мәнді орнатуға болады.

Келесі функцияларды орнатуға болады.

Scan to Network Folder/FTP

Scan to Email

Scan to Memory Device

Scan to Cloud

Copy

Fax

1. Web Config бөліміне кіріп, **Scan/Copy** қойындысы > **User Default Settings** параметріне арналған әдепкі мәнді орнатуға қажетті функцияларды таңдаңыз.

Факсқа арналған әдепкі мәнді орнату үшін **Fax** қойындысы > **User Default Settings** параметрін таңдаңыз.

2. Әр элементті орнатыңыз.

3. **OK** түймесін басыңыз.

Егер мәннің тіркесімі жарамды болмаса, ол автоматты түрде өзгертіледі, содан соң жарамды мән орнатылады.

Реттеулерді жасағандағы проблемалар

Проблемаларды шешу кеңестері

Қате хабарын тексеру

Ақаулық пайда болғанда, алдымен принтердің басқару тақтасында немесе драйвер экранында қандай да бір хабар көрсетілетінін не көрсетілмейтінін тексеріңіз. Егер оқиғалар пайда болғанда хабарландыру электрондық хабары жинағы болса, күйді жылдам білуге болады.

Желі қосылымының есебі

Желі мен принтердің күйін диагностикалап, нәтижені басып шығарыңыз.

Принтердің жағынан диагностикаланған қатені табуға болады.

Байланыс күйін тексеру

«ping» және «ipconfig» сияқты пәрменді пайдалану арқылы серверлік компьютердің немесе клиенттік компьютердің байланыс күйін тексеріңіз.

Қосылым сынағы

Принтер мен пошта серверінің арасындағы қосылымды тексеру үшін принтерден қосылым сынағын орындаңыз. Сондай-ақ, байланыс күйін тексеру үшін клиенттік компьютерден серверге қосылатын қосылымды тексеріңіз.

Параметрлерді инициализациялау

Егер параметрлер мен байланыс күйі проблема жоқ деп көрсетсе, принтердің желі параметрлерін ажырату немесе инициализациялау, содан соң қайта реттеу арқылы проблемаларды шешуге болады.

Web Config қызметіне кіру мүмкін емес

IP мекенжайы принтерге тіркелмеген.

Жарамды IP мекенжайы принтерге тіркелмеуі мүмкін. Принтердің басқару тақтасы арқылы IP мекенжайын конфигурациялаңыз. Желінің күй парағы арқылы немесе принтердің басқару тақтасынан ағымдағы параметр туралы ақпаратты растауға болады.

Веб-браузер SSL/TLS протоколына арналған шифрлау тұрақтылығын қолдамайды.

SSL/TLS протоколында Encryption Strength параметрі бар. Төменде көрсетілгендей жаппай шифрлауларды қолдайтын веб-браузерін пайдалану арқылы Web Config бөлімін ашуға болады. Қолдау көрсетілетін браузерді пайдаланып жатқаныңызды тексеріңіз.

- 80 биттік: AES256/AES128/3DES
- 112 биттік: AES256/AES128/3DES
- 128 биттік: AES256/AES128
- 192 биттік: AES256
- 256 биттік: AES256

CA-signed Certificate мерзімі бітті.

Егер сертификаттың жарамдылық мерзіміне қатысты проблема болса, Web Config қолданбасына SSL/TLS байланысы (https) арқылы жалғанғанда «Сертификаттың мерзімі бітті» хабары көрсетіледі. Егер оның жарамдылық мерзіміне дейін хабар пайда болса, принтердің күні дұрыс конфигурацияланғанын тексеріңіз.

Сертификат пен принтердің жалпы атауы сәйкес келмейді.

Егер сертификат пен принтердің жалпы атауы сәйкес келмесе, SSL/TLS байланысы (https) арқылы Web Config бөліміне кіргенде «Қауіпсіздік сертификатының атауы сәйкес емес...» хабары көрсетіледі. Бұл келесі IP мекенжайлардың сәйкессіздігінен болады.

- Self-signed Certificate немесе CSR параметрін жасауға арналған жалпы атауға енгізілген принтердің IP мекенжайы
- Web Config қолданбасы іске қосылғанда веб-браузерге енгізілген IP мекенжайы

Self-signed Certificate үшін сертификатты жаңартыңыз.

CA-signed Certificate үшін принтердің сертификатын қайта пайдаланыңыз.

Жергілікті мекенжайдың прокси серверінің параметрі веб-браузерге орнатылмаған.

Принтер прокси серверді пайдалануға орнатылғанда, браузерді прокси сервері арқылы жергілікті мекенжайға жалғанбайтындай етіп конфигурациялаңыз.

- Windows:

Басқару тақтасы > Желі және интернет > Интернет опциялары > Қосылымдар > LAN параметрлері > Прокси сервер параметрін таңдаңыз, содан соң LAN желісі (жергілікті мекенжайлар) үшін прокси сервер пайдаланылмайтындай етіп конфигурациялаңыз.

- Mac OS:

Жүйе параметрлері > Желі > Кеңейтілген > Проксилер параметрін таңдаңыз, содан соң **Осы хосттар мен домендер үшін прокси параметрлерін айналып өту** параметрі үшін жергілікті мекенжайды тіркеңіз.

Мысалы:

192.168.1.*: 192.168.1.XXX жергілікті мекенжайы, 255.255.255.0 қосалқы желі маскасы

192.168.*.*: 192.168.XXX.XXX жергілікті мекенжайы, 255.255.0.0 қосалқы желі маскасы

Принтерді басқару

Өнімнің қауіпсіздік мүмкіндіктері туралы кіріспе

Бұл бөлімде Epson құрылғыларының қауіпсіздік функциясы туралы түсіндіріледі.

Мүмкіндік атауы	Мүмкіндік түрі	Орнатылатын заттар	Болдырылмайтын заттар
Әкімші құпиясөзін реттеу	Желіге немесе USB құрылғысына арналған қосылым реттеуі, факс алу/беру немесе тасымалдауға арналған толық реттеу және пайдаланушының әдепкі параметрлері сияқты жүйе параметрлерін құлыптайды.	Әкімші құрылғыға құпиясөз орнатады. Web Config бөлімінен де, принтердің басқару тақтасынан да орнатуға немесе өзгертуге болады.	Құрылғыда сақталған идентификатор, құпиясөз, желі параметрлері және контактілер сияқты ақпаратты рұқсатсыз оқудан және өзгертуден қорғайды. Сондай-ақ, желі ортасына немесе қауіпсіздік саясатына арналған ақпараттың таралуы сияқты қауіпсіздік қатерлерінің кең ауқымын азайтыңыз.
Кіруді басқаруға реттеу	Басқа пайдаланушыға басып шығару, сканерлеу, көшіру және факс жіберу сияқты құрылғыларда пайдалануға болатын функцияларды шектейді. Егер жүйеге алдын ала тіркелген пайдаланушы тіркелгісімен кірсеңіз, белгілі бір функцияларды пайдалануға рұқсат беріледі. Оған қоса, жүйеге басқару тақтасынан кіргеннен кейін, белгілі бір уақыт аралығында әрекет орындалмаса, жүйеден автоматты түрде шығасыз.	Кез келген пайдаланушы тіркелгісін тіркеңіз, содан соң көшіру және сканерлеу сияқты рұқсат беру қажет функцияны таңдаңыз. 10 пайдаланушы тіркелгісіне дейін тіркеуге болады.	Бизнес контент пен пайдаланушы рөліне сәйкес функциялар санының барынша азайту арқылы деректердің таралу және рұқсатсыз көру қатерін азайтуға болады.
Сыртқы интерфейс үшін реттеу	Құрылғыға жалғанатын USB порты сияқты интерфейсін басқарады.	USB жады және компьютермен USB қосылымы сияқты сыртқы құрылғыларды жалғауға арналған USB портын қосыңыз немесе ажыратыңыз.	<ul style="list-style-type: none"> <input type="checkbox"/> USB портының бақылауы: Құпия құжаттарды рұқсатсыз сканерлеу арқылы алынған деректердің ықтималдылығын азайтады. <input type="checkbox"/> Компьютердің USB қосылымы: Желі арқылы өтпей басып шығару немесе сканерлеуге тыйым салу арқылы құрылғының рұқсатсыз пайдаланылуын болдырмайды.

Қатысты ақпарат

- ➔ “Принтер жұмыстарын конфигурациялауға арналған қолданба (Web Config)” бетте 340
- ➔ “Әкімшінің құпиясөзін конфигурациялау” бетте 466
- ➔ “Қолжетімді мүмкіндіктерді шектеу” бетте 476
- ➔ “Сыртқы интерфейсті ажырату” бетте 478

Әкімші параметрлері

Әкімшінің құпиясөзін конфигурациялау

Әкімшінің құпиясөзін орнатқанда, пайдаланушыларға жүйе басқару параметрлерін өзгертуге тыйым салуға болады. Web Config, принтердің басқару тақтасы немесе Epson Device Admin арқылы әкімшінің құпиясөзін орнатуға және өзгертуге болады. Epson Device Admin құралын пайдаланғанда, Epson Device Admin нұсқаулығын немесе анықтамасын қараңыз.

Қатысты ақпарат

- ➔ “Принтер жұмыстарын конфигурациялауға арналған қолданба (Web Config)” бетте 340
- ➔ “Желіде құрылғыларды конфигурациялауға арналған бағдарламалық құрал (Epson Device Admin)” бетте 343

Басқару тақтасынан әкімшінің құпиясөзін конфигурациялау

Принтердің басқару тақтасынан әкімшінің құпиясөзін орнатуға болады.

1. Принтердің басқару тақтасында **Параметрлер** параметрін таңдаңыз.
2. **Жалпы параметрлер > Жүйе әкімшілігі > Қауіпсіздік параметрлері > Әкімші параметрлері** параметрін таңдаңыз.
3. **Әкімші құпиясөзі > Тіркеу** параметрін таңдаңыз.
4. Жаңа құпиясөзді енгізіңіз.
5. Құпиясөзді қайтадан енгізіңіз.

Ескертпе:

Әкімші құпиясөзі экранында **Өзгерту** немесе **Қалпына келтіру** параметрін таңдап, әкімшінің құпиясөзін енгізгенде, әкімшінің құпиясөзін өзгертуге немесе жоюға болады.

Компьютерден әкімшінің құпиясөзін конфигурациялау

Web Config арқылы әкімшінің құпиясөзін орнатуға болады.

1. Web Config параметріне кіріп, **Product Security** қойындысы > **Change Administrator Password** тармағын таңдаңыз.

2. **New Password** және **Confirm New Password** бөліміне құпиясөзді енгізіңіз. Қажет болса, пайдаланушы атын енгізіңіз.
Егер құпиясөзді жаңасына өзгерту қажет болса, ағымдағы құпиясөзді енгізіңіз.
3. **OK** параметрін таңдаңыз.

Ескертпе:

- Құлыпталған мәзір элементтерін орнату немесе өзгерту үшін, **Administrator Login** түймесін басыңыз, содан соң әкімшінің құпиясөзін енгізіңіз.
- Әкімшінің құпиясөзін жою үшін **Product Security** қойындысы > **Delete Administrator Password** түймесін басыңыз, содан соң әкімшінің құпиясөзін енгізіңіз.

Қатысты ақпарат

➔ [“Принтер жұмыстарын конфигурациялауға арналған қолданба \(Web Config\)” бетте 340](#)

Тақта әрекетін басқару

Егер әкімші құпия сөзін орнатып, Құлыптау параметрі мүмкіндігін қоссаңыз, принтердің жүйе параметрлеріне қатысты элементтерді пайдаланушылар өзгерте алмайтында етіп құлыптауға болады.

Құлыптау параметрі мүмкіндігін қосу

Құпия сөз орнатылған принтерге арналған Құлыптау параметрі мүмкіндігін қосыңыз.

Алдымен әкімшінің құпия сөзін көрсетіңіз.

Басқару тақтасынан Құлыптау параметрі мүмкіндігін қосу

1. Принтердің басқару тақтасында **Параметрлер** параметрін таңдаңыз.
2. **Жалпы параметрлер > Жүйе әкімшілігі > Қауіпсіздік параметрлері > Әкімші параметрлері** параметрін таңдаңыз.
3. **Құлыптау параметрі** бөлімінде **Қосу** параметрін таңдаңыз.

Негізгі экранда  мәтіні көрсетілетінін тексеріңіз.

Компьютерден Құлыптау параметрі мүмкіндігін қосу

1. Web Config бөліміне кіріп, **Administrator Login** түймесін басыңыз.
2. Пайдаланушы аты мен құпиясөзді енгізіңіз, содан соң **OK** түймесін басыңыз.
3. **Device Management** қойындысы > **Control Panel** параметрін таңдаңыз.
4. **Panel Lock** бөлімінде **ON** параметрін таңдаңыз.
5. **OK** түймесін басыңыз.

6. Принтердің басқару тақтасының негізгі экранында  мәтіні көрсетілетінін тексеріңіз.

Қатысты ақпарат

➔ ["Принтер жұмыстарын конфигурациялауға арналған қолданба \(Web Config\)" бетте 340](#)

Жалпы параметрлер мәзіріне арналған Құлыптау параметрі элементтері

Бұл — басқару тақтасындағы **Параметрлер > Жалпы параметрлер** бөліміндегі Құлыптау параметрі элементтерінің тізімі.

Кейбір функцияларды жеке қосуға немесе ажыратуға болады.

Жалпы параметрлер мәзірі		Panel Lock
Нег.параметрлер		-
	LCD жарықтығы	-
	Дыбыстар	-
	Ұйқы таймері	✓
	Ұйқы режимінен шығару	-
	Өшіру таймері немесе Қуатты өш. парам.	✓
	Күн/Уақыт параметрлері	✓
	Ел/аймақ	✓
	Тіл/Language	✓*1
	Бастау экраны	✓
	Басты экранды өзгерту	✓
	Тұсқағаз	✓
	Операция уақытының аяқталуы	✓
	Пернетақта	-
	Әдеп.экр. (Job/Status)	✓

Жалпы параметрлер мәзірі		Panel Lock
Принтер параметрлері		-

Жалпы параметрлер мәзірі		Panel Lock
	Қағаз көзінің параметрлері	-
	Басып шығару тілі	✓
	Әмбебап басып шығ. парам.	✓
	PDL басып шығару конфигурациясы	✓
	Қатені автоматты түрде шешу	✓
	Жад құрылғысының интерфейсі	✓
	Қалың қағаз	✓*1
	Тыныш режимі	✓*1
	Сия кебу уақыты	-
	Қос бағытты	-
	Output Tray автоматты түрде ұзарту	-
	USB арқылы ДҚ қосылымы	✓
	USB интерф.күту уақытының параметрі	✓

Жалпы параметрлер мәзірі		Panel Lock
	Желі параметрлері	✓

Жалпы параметрлер мәзірі		Panel Lock
	Wi-Fi орнату	✓
	Сымды LAN орнату	✓
	Желі күйі	✓
	Сымды LAN/Wi-Fi күйі	✓*2
	Wi-Fi Direct күйі	✓*2
	Электрондық пошта серверінің күйі	✓*2
	Басып шығару күйінің парағы	✓*2
	Байланысты тексеру	✓*3
	Қосымша	✓
	Құрылғы атауы	✓
	TCP/IP	✓
	Прокси-сервер	✓
	Электрондық пошта сервері	✓
	IPv6 мекенжайы	✓
	MS желісімен бөлісу	✓
	Байланыс жылдамдығы және дупл. байланыс	✓
	HTTP пішімін HTTPS пішіміне қайта бағыттау	✓
	IPsec/IP сүзу өшіру	✓
	IEEE802.1X өшіру	✓

Жалпы параметрлер мәзірі		Panel Lock
	Веб-қызмет параметрлері	✓
	Epson Connect қызметтері	✓

Жалпы параметрлер мәзірі		Panel Lock
	Факс параметрлері	✓

Жалпы параметрлер мәзірі		Panel Lock
	Жылдам операция түймесі	✓
	Нег.параметрлер	✓
	Жіберу параметрлері	✓
	Қабылдау параметрлері	✓
	Есеп параметрлері	✓
	Қауіпсіздік параметрлері	✓
	Факс байланысының тексерісі	✓
	Факс параметрінің шебері	✓

Жалпы параметрлер мәзірі		Panel Lock
Сканерлеу пар-і		✓
	Алушыны растау	✓
	Электрондық пошта сервері	✓

Жалпы параметрлер мәзірі		Panel Lock
Жүйе әкімшілігі		✓

Жалпы параметрлер мәзірі		Panel Lock
Контактілер реттеушісі		✓
	Тіркеу/Жою	✓*1, *4
	Жиі	✓*4
	Контактілерді басып шығару	✓
	Көру опциялары	✓*4
	Іздеу опциялары	✓*4
Ішкі жад деректерін өшіру		✓
Қауіпсіздік параметрлері		✓
	Шектеулер	✓
	Қатынасты басқару	✓
	Әкімші параметрлері	✓
	Әкімші құпиясөзі	✓
	Құлыптау параметрі	✓
	Құпия сөзді кодтау	✓
Тұтынушылар арасындағы зерттеу		✓
Әдепкі параметр қалпын келтіру		✓
Микробағдарлама жаңартуы		✓

✓ = Құлыпталатын.

- = Құлыпталмайтын.

*1 : **Жалпы параметрлер > Жүйе әкімшілігі > Қауіпсіздік параметрлері > Шектеулер** бөлімінен құлыпты қосуға немесе ажыратуға болады.

*2 : Әкімші құлпы арқылы жоғарғы деңгейдегі элементтерді құлыптауға болғанымен, оларға **Параметрлер > Принтер күйі/басып шығару** бөлімінің бірдей атау мәзірінен кіруге болады.

*3 : Әкімші құлпы арқылы жоғарғы деңгейдегі элементтерді құлыптауға болғанымен, оларға «Басты бет» >



> **Сипаттама > Желіге қосылу мүмкін болмаған кезде** бөлімінің бірдей атау мәзірінен әлі де кіруге болады.

*4 : Әкімші құлпы арқылы жоғарғы деңгейдегі элементтерді құлыптауға болғанымен, оларға **Параметрлер > Контактілер реттеушісі** бөлімінің бірдей атау мәзірінен кіруге болады.

Қатысты ақпарат

➔ ["Басқа Құлыптау параметрі элементтері" бетте 473](#)

➔ ["Жеке орнатуға болатын элементтер" бетте 473](#)

Басқа Құлыптау параметрі элементтері

Жалпы параметрлер мәзірінен басқа Құлыптау параметрі параметрі төмендегі элементтер үшін қосылады.

- АлдПарам
 - Жаңа элемент қосу
 - Жою
 - Атауын өзгерту
 - Негізгі экранды қосу немесе жою
 - Пайдаланушы параметрлерін өзгерту
- Параметрлер > Пайдаланушы параметрлері.**

Қатысты ақпарат

- ➔ [“Жалпы параметрлер мәзіріне арналған Құлыптау параметрі элементтері” бетте 468](#)
- ➔ [“Жеке орнатуға болатын элементтер” бетте 473](#)

Дисплей және функция параметрін жеке басқару

Құлыптау параметрі бөлімінің кейбір мақсатты элементтері үшін оларды жеке-жеке қосылатынын немесе ажыратылатынын орнатуға болады.

Контактілерді тіркеу немесе өзгерту, тапсырмалар журналын көрсету, т.б. сияқты әр пайдаланушының қолжетімділігін қажетінше орнатуға болады.

1. Принтердің басқару тақтасында **Параметрлер** параметрін таңдаңыз.
2. **Жалпы параметрлер > Жүйе әкімшілігі > Қауіпсіздік параметрлері > Шектеулер** параметрін таңдаңыз.
3. Реттеуін өзгерту қажет функцияға арналған элементті таңдаңыз, содан соң **Қосу** немесе **Өш.** параметрін орнатыңыз.

Жеке орнатуға болатын элементтер

Әкімші параметрлерді жеке көрсету және өзгерту үшін төмендегі элементтерге рұқсат бере алады.

- Тапсырма журналына кіру: **Job/Status > Журнал**

Күй мониторының тапсырмалар журналының көрсетілуін басқарыңыз. Тапсырмалар журналын көрсетуге рұқсат беру үшін **Қосу** параметрін таңдаңыз.
- Контактілер бөліміне тіркеу/жою құқығы: **Параметрлер > Контактілер реттеушісі > Тіркеу/Жою**

Контактілердің тіркелуін және өзгеруін басқарыңыз. Контактілерді тіркеу немесе өзгерту үшін **Қосу** параметрін таңдаңыз.
- Факс функциясының соңғы жазбасына кіру: **Факс > Алушы > Соңғы**

Факсты жібергенде және алғанда орынның көрсетілуін басқарыңыз. Орынды көрсету үшін **Қосу** параметрін таңдаңыз.

- Факс функциясының дерек тасымалдау журналына кіру: **Факс > Мәзір > Жіберу журналы**
Факстың қосылымдар журналының көрсетілуін басқарыңыз. Қосылымдар журналын көрсету үшін **Қосу** параметрін таңдаңыз.
- Факс есебіне кіру: **Факс > Мәзір > Факс туралы есеп**
Факс есебінің басып шығаруын басқарыңыз. Басып шығаруға рұқсат беру үшін **Қосу** параметрін таңдаңыз.
- Желі қалт./FTP-ге сканерлеу тарихын бас.шығ. кіру: **Сканерлеу > Желі қалтасы/FTP > Мәзір > Басып шығаруды сақтау тарихы**
«Желі қалтасына сканерлеу» функциясына арналған сақтау журналының басып шығаруын басқарыңыз. Басып шығаруға рұқсат беру үшін **Қосу** параметрін таңдаңыз.
- Эл. поштаға сканерлеудің соңғы жазбасына кіру: **Сканерлеу > Электрондық пошта > Алушы > Тарих**
«Поштаға сканерлеу» функциясына арналған журналдың көрсетілуін басқарыңыз. Журналды көрсету үшін **Қосу** параметрін таңдаңыз.
- Эл. поштаға сканерлеудің жіберілгендер тарихын көру: **Сканерлеу > Электрондық пошта > Мәзір > Жіберу тарихын көрсету**
«Поштаға сканерлеу» функциясына арналған электрондық хабар жіберу журналының көрсетілуін басқарыңыз. Электрондық хабар жіберудің журналын көрсету үшін **Қосу** параметрін таңдаңыз.
- Эл. поштаға сканерлеудің жіберілгендерін басып шығару: **Сканерлеу > Электрондық пошта > Мәзір > Басып шығару тарихы**
«Поштаға сканерлеу» функциясына арналған электрондық хабар жіберу журналының басып шығаруын басқарыңыз. Басып шығаруға рұқсат беру үшін **Қосу** параметрін таңдаңыз.
- Тіл бөліміне кіру: **Параметрлер > Тіл/Language**
Басқару тақтасында көрсетілетін тілдің өзгерісін басқарыңыз. Тілдерді өзгерту үшін **Қосу** параметрін таңдаңыз.
- Қалың қағаз бөліміне кіру: **Параметрлер > Жалпы параметрлер > Принтер параметрлері > Қалың қағаз**
Қалың қағаз функциясының параметрлерінің өзгеруін басқарыңыз. Параметрлерді өзгерту үшін **Қосу** параметрін таңдаңыз.
- Тыныш режимі бөліміне кіру: **Параметрлер > Жалпы параметрлер > Принтер параметрлері > Тыныш режимі**
Тыныш режимі функциясының параметрлерінің өзгеруін басқарыңыз. Параметрлерді өзгерту үшін **Қосу** параметрін таңдаңыз.
- Жеке деректің қорғанысы:
Жылдам теру тіркелуінің орын ақпаратының көрсетілуін басқарыңыз. Орынды (***) ретінде көрсету үшін **Қосу** параметрін таңдаңыз.

Қатысты ақпарат

- ➔ «Жалпы параметрлер мәзіріне арналған Құлыптау параметрі элементтері» бетте 468
- ➔ «Басқа Құлыптау параметрі элементтері» бетте 473

Принтерге әкімші ретінде кіру

Принтерге әкімші құпия сөзі орнатылса, құлыпталған мәзір элементтерін пайдалану үшін әкімші ретінде кіруіңіз қажет.

Басқару тақтасы арқылы принтерге кіру

1.  түймесін түртіңіз.
2. **Әкімші** түймесін түртіңіз.
3. Әкімшінің құпиясөзін енгізіп, **OK** түймесін түртіңіз.

Аутентификацияланып жатқанда  мәті көрсетіледі, содан соң құлыпталған мәзір элементтерін пайдалануға болады.

Жүйеден шығу үшін  түймесін түртіңіз.

Ескертпе:

Параметрлер > Жалпы параметрлер > Нег.параметрлер > Операция уақытының аяқталуы бөлімі үшін **Қосу** параметрін таңдағанда, басқару тақтасында ешқандай әрекет орындалмаса, белгілі бір уақыттан кейін жүйеде автоматты түрде шығасыз.

Компьютерден принтерге кіру

Web Config бөліміне әкімші ретінде кіргенде, Құлыптау параметрі бөлімінде орнатылған элементтерді басқаруға болады.

1. Web Config іске қосу үшін принтердің IP мекенжайын браузерге енгізіңіз.
2. **Administrator Login** түймесін басыңыз.
3. **User Name** және **Current password** бөлімінде пайдаланушы аты мен құпиясөзді енгізіңіз.
4. **OK** түймесін басыңыз.

Аутентификацияланып жатқанда құлыпталған элементтер мен **Administrator Logout** мәтіні көрсетіледі.

Жүйеден шығу үшін **Administrator Logout** түймесін басыңыз.

Ескертпе:

Device Management қойындысы > **Control Panel** > **Operation Timeout** бөлімі үшін **ON** параметрін таңдағанда, басқару тақтасында ешқандай әрекет орындалмаса, белгілі бір уақыттан кейін жүйеде автоматты түрде шығасыз.

Қатысты ақпарат

➔ ["Принтер жұмыстарын конфигурациялауға арналған қолданба \(Web Config\)" бетте 340](#)

Қолжетімді мүмкіндіктерді шектеу

Принтерде пайдаланушы тіркелгілерін тіркеп, оларды функциялармен байланыстырып, пайдаланушы пайдалана алатын функцияларды басқаруға болады.

Кіру мүмкіндігін қосқанда, принтердің басқару тақтасында құпия сөзді енгізу және принтердің жүйесіне кіру арқылы көшіру, факс, т.б. функцияларды пайдалануға болады.

Қолжетімді емес функциялар сұр болып, таңдау мүмкін болмайды.

Компьютерден, аутентификациялау ақпаратын принтер драйверіне немесе сканерге тіркегенде, басып шығара немесе сканерлей аласыз. Драйвер параметрлерінің мәліметтерін драйвердің анықтамасынан немесе нұсқаулығынан қараңыз.

Пайдаланушы тіркелгісін жасау

Кіру мүмкіндігін басқаруға арналған пайдаланушы тіркелгісін жасаңыз.

1. Web Config мүмкіндігіне кіріп, **Product Security** қойындысы > **Access Control Settings** > **User Settings** тармағын таңдаңыз.
2. Тіркегіңіз келетін нөмір үшін **Add** түймесін басыңыз.
3. Әрбір элементті орнатыңыз.
 - User Name:
Әріп-сандық таңбалар арқылы 1 және 14 таңба аралығындағы пайдаланушылар атауы тізімінде көрсетілетін атауды енгізіңіз.
 - Password:
ASCII (0x20–0x7E) пішімінде 0 және 20 таңбалар аралығындағы құпия сөзді енгізіңіз. Құпия сөзді инициализациялағанда оны бос қалдырыңыз.
 - Select the check box to enable or disable each function.
Пайдалануға рұқсат беретін функцияны таңдаңыз.
4. **Apply** түймесін басыңыз.
Белгілі бір уақыттан кейін пайдаланушы параметрлерінің тізіміне қайтарыңыз.
User Name бөлімінде тіркелген пайдаланушы аты көрсетіліп, **Add** күйі **Edit** күйіне өзгереді.

Қатысты ақпарат

➔ [“Принтер жұмыстарын конфигурациялауға арналған қолданба \(Web Config\)” бетте 340](#)

Пайдаланушы тіркелгісін өзгерту

Кіру мүмкіндігін басқаруға тіркелген тіркелгіні өзгертіңіз.

1. Web Config мүмкіндігіне кіріп, **Product Security** қойындысы > **Access Control Settings** > **User Settings** тармағын таңдаңыз.
2. Өзгерту қажет нөмір үшін **Edit** түймесін басыңыз.
3. Әрбір элементті өзгертіңіз.

4. **Apply** түймесін басыңыз.

Белгілі бір уақыттан кейін пайдаланушы параметрлерінің тізіміне қайтарыңыз.

Қатысты ақпарат

➔ [“Принтер жұмыстарын конфигурациялауға арналған қолданба \(Web Config\)” бетте 340](#)

Пайдаланушы тіркелгісін жою

Кіру мүмкіндігін басқаруға тіркелген тіркелгіні жойыңыз.

1. Web Config мүмкіндігіне кіріп, **Product Security** қойындысы > **Access Control Settings** > **User Settings** тармағын таңдаңыз.
2. Жою қажет нөмір үшін **Edit** түймесін басыңыз.
3. **Delete** түймесін басыңыз.



Маңызды:

***Delete** түймесін басқанда, пайдаланушы тіркелгісі растау хабарынсыз жойылады. Тіркелгіні жойғанда абайлаңыз.*

Белгілі бір уақыттан кейін пайдаланушы параметрлерінің тізіміне қайтарыңыз.

Қатысты ақпарат

➔ [“Принтер жұмыстарын конфигурациялауға арналған қолданба \(Web Config\)” бетте 340](#)

Кіру мүмкіндігін басқаруды қосу

Кіру мүмкіндігін қосқанда, принтерді тек тіркелген пайдаланушы пайдалана алады.

1. Web Config мүмкіндігіне кіріп **Product Security** > **Access Control Settings** > **Basic** қойындысын таңдаңыз.
2. **Enables Access Control** параметрін таңдаңыз.

Егер **Allows printing and scanning without authentication information** параметрін таңдасаңыз, аутентификациялау ақпаратымен орнатылмаған драйверлерден басып шығаруға немесе сканерлеуге болады. Операцияны тек принтердің басқару тақтасынан басқару үшін, компьютерлерден басып шығаруға және сканерлеуге рұқсат беру қажет кезде үшін оны орнатыңыз.

3. **OK** түймесін басыңыз.

Белгілі-бір уақыттан кейін аяқталу хабары көрсетіледі.

Принтердің басқару тақтасында көшіру және сканерлеу сияқты белгішелер сұр болып көрсетілетінін тексеріңіз.

Қатысты ақпарат

➔ [“Принтер жұмыстарын конфигурациялауға арналған қолданба \(Web Config\)” бетте 340](#)

Сыртқы интерфейсті ажырату

Құрылғыны принтерге жалғау үшін пайдаланылатын интерфейсті ажыратуға болады. Желі арқылы орындалатыннан басқа басып шығаруды және сканерлеуді шектеу үшін шектеу реттеулерін жасаңыз.

Ескертпе:

Сондай-ақ, принтердің басқару тақтасында шектеу реттеулерін жасауға болады.

- Memory Device: Параметрлер > Жалпы параметрлер > Принтер параметрлері > Жад құрылғысының интерфейсі > Жад құрылғысы**
- USB арқылы ДК қосылымы: Параметрлер > Жалпы параметрлер > Принтер параметрлері > USB арқылы ДК қосылымы**

1. Web Config бөліміне кіріп, **Product Security** қойындысын > **External Interface** қойындысын таңдаңыз.

2. Орнату қажет функцияларда **Disable** параметрін таңдаңыз.

Басқарудан бас тарту үшін **Enable** параметрін таңдаңыз.

Memory Device

Деректерді сыртқы жадқа сыртқы құрылғы қосылымына арналған USB порты арқылы сақтауға тыйым салыңыз.

USB арқылы ДК қосылымы

Компьютерден USB қосылымын пайдалануға шектеу қоюға болады. Егер оны шектеу қажет болса, **Disable** параметрін таңдаңыз.

3. **OK** түймесін басыңыз.

4. Ажыратылған портты пайдалану мүмкін емес екенін тексеріңіз.

Memory Device

USB жады сияқты сақтау құрылғысын сыртқы интерфейстік USB портына жалғағанда, жауап жоқ екенін тексеріңіз.

USB арқылы ДК қосылымы

Егер драйвер компьютерге орнатылса

Принтерді компьютерге USB кабелі арқылы жалғап, принтер басып шығармайтынын және сканерлемейтінін тексеріңіз.

Егер драйвер компьютерге орнатылмаса

Windows:

Құрылғы басқарушысын ашып, сол күйінде сақтаңыз, принтерді компьютерге USB кабелі арқылы жалғап, құрылғы басқарушысының дисплей контенттері өзгермегенін тексеріңіз.

Mac OS:

Принтерді компьютерге USB кабелі арқылы жалғап, **Принтерлер және сканерлер** бөлімінен принтерді қосу қажет болса, принтер тізімде жоқ екенін тексеріңіз.

Қатысты ақпарат

➔ [“Принтер жұмыстарын конфигурациялауға арналған қолданба \(Web Config\)” бетте 340](#)

Қашықтағы принтерді бақылау

Қашықтағы принтерге арналған ақпаратты тексеру

Web Config арқылы **Status** бөлімінен принтердің жұмысы туралы келесі ақпаратты тексеруге болады.

Product Status

Күйді, бұлттық қызметті, өнім нөмірін, MAC мекенжайын, т.б. параметрлерді тексеріңіз.

Network Status

Желі қосылымы күйінің, IP мекенжайының, DNS серверінің, т.б. параметрлердің ақпаратын тексеріңіз.

Usage Status

Басып шығарулардың бірінші күнін, басып шығарылған беттерді, әр тілдің басып шығару мөлшерін, сканерлеу санын, т.б. параметрлерді тексеріңіз.

Hardware Status

Принтердің әрбір функциясының күйін тексеріңіз.

Job History

Басып шығару тапсырмаларына, тасымалдау тапсырмаларына және басқа параметрлерге арналған тапсырмалар журналын тексеріңіз.

Қатысты ақпарат

➔ [“Принтер жұмыстарын конфигурациялауға арналған қолданба \(Web Config\)” бетте 340](#)

Оқиғалар орын алғанда электрондық пошта арқылы хабарландырулар алу

Электрондық пошта хабарландырулары туралы

Бұл — басып шығару тоқтауы және принтер қатесі сияқты оқиғалар пайда болғанда электрондық хабарды көрсетілген мекенжайға жіберетін хабарландыру функциясы.

Бес тағайындалған орынға дейін тіркеп, әрбір тағайындалған орын үшін хабарландыру параметрлерін орнатуға болады.

Осы функцияны пайдалану үшін хабарландыруларды реттеудің алдында пошта серверін реттеу қажет.

Қатысты ақпарат

➔ [“Пошта серверін конфигурациялау” бетте 405](#)

Электрондық пошта хабарландыруын конфигурациялау

Web Config функциясын пайдалану арқылы электрондық пошта хабарландыруын конфигурациялаңыз.

1. Web Config параметріне кіріп, **Device Management** қойындысы > **Email Notification** тармағын таңдаңыз.

2. Электрондық пошта хабарландыруының тақырыбын орнатыңыз.

Екі ашылмалы мәзірден тақырыпта көрсетілетін мазмұндарды таңдаңыз.

- Таңдалған мазмұндар **Subject** бөлімінің қасында көрсетіледі.
- Сол және оң жаққа бірдей мазмұндарды орнату мүмкін емес.
- Location** бөліміндегі таңбалар саны 32 байттан асқанда 32 байттан асатын таңбалар өткізіліп жіберіледі.

3. Хабарландыру электрондық хабарын жіберуге арналған электрондық пошта мекенжайын енгізіңіз.

A–Z a–z 0–9 ! таңбасын пайдаланыңыз # \$ % & ' * + - . / = ? ^ _ { | } ~ @ және 1 мен 255 аралығындағы таңбаны енгізіңіз.

4. Электрондық пошта хабарландыруларының тілін таңдаңыз.

5. Хабарландыруды алу қажет оқиғаның ұяшығына белгі қойыңыз.

Notification Settings параметрінің саны **Email Address Settings** параметрінің орын санына байланыстырылған.

Мысалы:

Егер принтерде қағаз таусылғанда **Email Address Settings** бөліміндегі 1-нөмірге орнатылған электрондық пошта мекенжайына хабарландыру жіберуді қаласаңыз, **Paper out** жолындағы **1**-бағанның ұяшығына белгі қойыңыз.

6. **OK** түймесін басыңыз.

Электрондық пошта хабарландыруы болған оқиғаға сәйкес жіберілетінін тексеріңіз.

Мысалы: Қағаз орнатылмаған Қағ. бастап. көзі бөлімін көрсету арқылы басып шығарыңыз.

Қатысты ақпарат

➔ [“Принтер жұмыстарын конфигурациялауға арналған қолданба \(Web Config\)” бетте 340](#)

➔ [“Пошта серверін конфигурациялау” бетте 405](#)

Электрондық пошта хабарландыруына арналған элементтер

Элементтер	Параметрлер мен түсіндірмелер
Reset Ink Level	Сия біткенде хабарландыру.
Ink low	Сия бітуге жақындағанда хабарландыру.
Maintenance box: end of service life	Пайдаланылған сия қорабы толғанда хабарландыру.
Maintenance box: nearing end	Пайдаланылған сия қорабы толуға жақындағанда хабарландыру.
Administrator password changed	Әкімші құпиясөзі өзгергенде хабарландыру.
Paper out	Көрсетілген қағаз көзінде қағаз біткенде хабарландыру.

Элементтер	Параметрлер мен түсіндірмелер
Printing stopped*	Қағаз кептелісіне немесе қағаз кассетасы орнатылмағандықтан басып шығару тоқтағанда хабарландыру.
Printer error	Принтер қатесі пайда болғанда хабарландыру.
Scanner error	Сканер қатесі пайда болғанда хабарландыру.
Fax error	Факс қатесі пайда болғанда хабарландыру.
Wi-Fi ақаулығы	Сымсыз LAN интерфейсінің қатесі пайда болғанда хабарландыру.
Built-in SD card ақаулығы	Кірістірілген SD картасының қатесі пайда болғанда хабарландыру.
PDL board ақаулығы	PDL төсемесінің қатесі пайда болғанда хабарландыру.

Қатысты ақпарат

➔ [“Электрондық пошта хабарландыруын конфигурациялау” бетте 479](#)

Параметрлердің сақтық көшірмесін жасау

Параметр мәнін Web Config бөлімінен файлға экспорттауға болады. Мұны контактілердің, параметр мәндерінің сақтық көшірмесін жасау, принтерді ауыстыру, т.б. әрекеттер үшін пайдалануға болады.

Экспортталған файлды өңдеу мүмкін емес, себебі ол бинарлық файл ретінде экспортталды.

Параметрлерді экспорттау

Принтерге арналған параметрді экспорттаңыз.

1. Web Config мүмкіндігіне кіріп, **Device Management** қойындысы > **Export and Import Setting Value** > **Export** тармағын таңдаңыз.
2. Экспорттағыңыз келетін параметрлерді таңдаңыз.
Экспорттағыңыз келетін параметрлерді таңдаңыз. Ата-аналар санатын таңдағыңыз келсе, қосымша санаттар да таңдалады. Бірақ, бірдей желіде (IP мекенжайлары және тағы басқа) қайталанып, қате тудыратын қосымша санаттар таңдалмайды.
3. Экспортталған файлды шифрлау үшін құпия сөзді енгізіңіз.
Файлды импорттау үшін құпия сөзді енгізуіңіз керек. Егер файлды шифрлағыңыз келмесе, оны бос қалдырыңыз.
4. **Export** түймесін басыңыз.



Маңызды:

Құрылғы атауы және IPv6 мекенжайы сияқты принтердің желі параметрлерін экспорттағыңыз келсе, **Enable to select the individual settings of device** пәрменін және тағы басқа элементтерді таңдаңыз. Ауыстыратын принтер үшін тек таңдалған мәндерді пайдаланыңыз.

Қатысты ақпарат

➔ [“Принтер жұмыстарын конфигурациялауға арналған қолданба \(Web Config\)” бетте 340](#)

Параметрлерді импорттау

Экспортталған Web Config файлын принтерге импорттаңыз.



Маңызды:

Принтер атауы немесе IP мекенжайы сияқты жеке ақпаратты қамтитын мәндерді импорттағанда, бірдей желіде бірдей IP мекенжайы жоқ екенін тексеріңіз.

1. Web Config параметріне кіріп, **Device Management** қойындысын > **Export and Import Setting Value** > **Import** тармағын таңдаңыз.
2. Экспортталған файлды таңдаңыз, содан соң шифрланған құпиясөзді енгізіңіз.
3. **Next** түймесін басыңыз.
4. Импорттау қажет параметрлерді таңдаңыз, содан соң **Next** түймесін басыңыз.
5. **OK** түймесін басыңыз.

Параметрлер принтерге қолданылады.

Қатысты ақпарат

➔ [“Принтер жұмыстарын конфигурациялауға арналған қолданба \(Web Config\)” бетте 340](#)

Кеңейтілген қауіпсіздік параметрлері

Бұл бөлімде кеңейтілген қауіпсіздік мүмкіндіктері сипатталады.

Қауіпсіздік параметрлері және қауіпті болдырмау

Принтер желіге жалғанғанда, оған қашықтағы орыннан кіруге болады. Оған қоса, жұмыс тиімділігі мен ыңғайлылығын жақсартуға көмектесетін принтерді көптеген адам ортақ пайдалана алады. Дегенмен, рұқсатсыз кіру, рұқсатсыз пайдалану және деректерді қолдан жасау сияқты қауіптер артады. Егер интернетке кіре алатын ортада принтерді пайдалансаңыз, қауіптер одан жоғары болады.

Сырттан кіру қорғанысы жоқ принтерлер үшін, интернеттен принтерде сақталған басып шығару тапсырмасының журналдарын оқуға мүмкін болады.

Бұл қауіптің алдын алу үшін Epson принтерлерінде әртүрлі қауіпсіздік технологиялары бар.

Принтерді тұтынушының қоршаған орта ақпаратымен жасалған қоршаған орта шарттарына сәйкес қажетінше орнатыңыз.

Атауы	Мүмкіндік түрі	Орнатылатын заттар	Болдырылмайтын заттар
Протокол басқаруы	Принтерлер мен компьютерлер арасындағы байланыс үшін пайдаланылатын протоколдар мен қызметтерді басқаралы және ол мүмкіндіктерді қосып, ажыратады.	Бөлек рұқсат етілген немесе тыйым салынған мүмкіндіктерге қолданылатын протокол немесе қызмет.	Пайдаланушылардың қажет емес функцияларды пайдалануын болдырмау арқылы әдейі емес пайдаланудан пайда болуы мүмкін қауіпсіздік қатерлерді азайту.
SSL/TLS байланыстары	Компьютерге веб-браузер арқылы, Epson Connect және микробағдарламаны жаңарту арқылы жалғау сияқты принтерден интернеттегі Epson серверіне кіргенде байланыс контенті SSL/TLS байланыстарымен шифрланады.	CA қолы қойылған сертификаты алыңыз, содан соң оны принтерге импорттаңыз.	CA қол қойылған сертификаты арқылы принтердің идентификациясын тазалау біреудің атынан және рұқсатсыз кіруді болдырмайды. Оған қоса, SSL/TLS протоколының байланыс контенттері қорғалған және басып шығару деректері мен реттеу ақпаратына арналған контенттердің таралуын болдырмайды.
IPsec/IP сүзу	Деректерді белгілі бір клиенттен келетін немесе ерекше түрде етіп бөлуге және кесуге орнатуға болады. IPsec функциясы деректерді IP бумалық блок (шифрлау және аутентификация) қорғайтындықтан, қорғалмаған протоколды қауіпсіз байланыстыруға болады.	Принтер кіре алатын деректердің клиентін немесе түрін орнату үшін негізгі саясатты және жеке саясатты жасаңыз.	Рұқсатсыз кіруден және принтердің байланыс деректерін қолдан жасау мен ұстап алудан қорғайды.
IEEE 802.1X	Желіге тек аутентификацияланған пайдаланушыларды жалғауға мүмкіндік береді. Рұқсат етілген пайдаланушыға ғана принтерді пайдалануға мүмкіндік береді.	Аутентификацияны RADIUS серверіне реттеу (аутентификация сервері).	Принтерге рұқсатсыз кіруді және пайдалануды қорғайды.

Қатысты ақпарат

- ➔ [“Протоколдар арқылы басқару” бетте 484](#)
- ➔ [“Принтермен SSL/TLS байланысы” бетте 495](#)
- ➔ [“IPsec/IP сүзгіленуі арқылы шифрланған байланыс” бетте 496](#)
- ➔ [“Принтерді IEEE802.1X желісіне қосу” бетте 509](#)

Қауіпсіздік мүмкіндігінің параметрлері

IPsec/IP сүзгілеуін немесе IEEE 802.1X параметрін орнатқанда, рұқсатсыз кіру немесе ұстап алу сияқты қауіпсіздік қатерлерін азайту мақсатында параметрлер туралы ақпаратты байланыстыру үшін SSL/TLS арқылы Web Config бөліміне кіру ұсынылады.

IPsec/IP сүзгіленуі немесе IEEE 802.1X параметрін орнату алдында әкімші құпиясөзін міндетті түрде конфигурациялаңыз.

Сондай-ақ, Ethernet кабелін пайдаланып, IP мекенжайын веб-браузерге енгізу арқылы принтерді компьютерге тікелей жалғап, Web Config мүмкіндігін пайдалануға болады. Қауіпсіздік параметрлері орындалғаннан кейін қауіпсіздік ортасында принтерді жалғауға болады.

Протоколдар арқылы басқару

Әртүрлі жолдар мен протоколдарды пайдаланып басып шығаруыңызға болады.

Көпфункционалы принтерді пайдаланып жатсаңыз, желі компьютерлерінің көрсетілмеген нөмірінен желі тексеруді және PC-FAX пайдалануыңызға болады.

Арнайы жолдардан басып шығаруды шектеу арқылы немесе қолжетімді функцияларды басқару арқылы қарастырылмаған қауіпсіздік тәуекелдерін азайтуыңызға болады.

Басқару протоколдары

Протокол параметрлерін конфигурациялау.

1. Web Config мүмкіндігіне кіріп, **Network Security** қойындысы > **Protocol** тармағын таңдаңыз.
2. Әрбір элементті конфигурациялау.
3. **Next** түймесін басыңыз.
4. **OK** түймесін басыңыз.

Параметрлер принтерге қолданылады.

Қатысты ақпарат

- ➔ ["Принтер жұмыстарын конфигурациялауға арналған қолданба \(Web Config\)" бетте 340](#)
- ➔ ["Қосуға немесе өшіруге болатын протоколдар" бетте 484](#)
- ➔ ["Протокол параметрі элементтері" бетте 485](#)

Қосуға немесе өшіруге болатын протоколдар

Протокол	Сипаттама
Bonjour Settings	Bonjour мүмкіндігін пайдалануды немесе пайдаланбауды көрсетуге болады. Bonjour мүмкіндігі құрылғыларды іздеу, басып шығару және тағы басқа әрекеттерді орындау үшін пайдаланылады.
SLP Settings	SLP функциясын қосуға немесе өшіруге болады. EpsonNet Config бөлімінде push-сканерлеу және желі іздеу үшін SLP мүмкіндігі пайдаланылады.

Протокол	Сипаттама
WSD Settings	WSD функциясын қосуға немесе өшіруге болады. Бұл қосылғанда, WSD құрылғыларын қосып, WSD портынан басып шығаруға болады.
LLTD Settings	LLTD функциясын қосуға немесе өшіруге болады. Бұл қосылғанда, ол Windows желі картасында көрсетіледі.
LLMNR Settings	LLMNR функциясын қосуға немесе өшіруге болады. Бұл қосылғанда, DNS параметрін пайдалана алмасаңыз да, атау ажыратымдылығын NetBIOS параметрінсіз пайдалануға болады.
LPR Settings	LPR басып шығаруға рұқсат беруді не бермеуді көрсетуге болады. Бұл қосылғанда, LPR портынан басып шығаруға болады.
RAW(Port9100) Settings	RAW портынан (порт 9100) басып шығаруды не шығармауды көрсетуге болады. Бұл қосылғанда, RAW портынан (порт 9100) басып шығаруға болады.
IPP Settings	IPP портынан басып шығаруға рұқсат беруді не бермеуді көрсетуге болады. Бұл қосылғанда, интернет арқылы басып шығаруға болады.
SNMPv1/v2c Settings	SNMPv1/v2c мүмкіндігін қосуды не қоспауды көрсетуге болады. Бұл құрылғыларды реттеу, бақылау және басқа әрекеттерді орындау үшін пайдаланылады.
SNMPv3 Settings	SNMPv3 мүмкіндігін қосуды не қоспауды көрсетуге болады. Бұл шифрланған құрылғыларды реттеу, бақылау және басқа әрекеттерді орындау үшін пайдаланылады.

Қатысты ақпарат

- ➔ [“Басқару протоколдары” бетте 484](#)
- ➔ [“Протокол параметрі элементтері” бетте 485](#)

Протокол параметрі элементтері

Bonjour Settings

Элементтер	Параметр мәні және сипаттамасы
Use Bonjour	Bonjour арқылы құрылғыларды іздеу немесе пайдалану үшін осыны таңдаңыз.
Bonjour Name	Bonjour атауын көрсетеді.
Bonjour Service Name	Bonjour қызмет атауын көрсетеді.
Location	Bonjour орын атауын көрсетеді.
Top Priority Protocol	Bonjour басып шығару үшін ең жоғарғы басымдылықты таңдаңыз.

SLP Settings

Элементтер	Параметр мәні және сипаттамасы
Enable SLP	SLP функциясын қосу үшін осыны таңдаңыз. Бұл EpsonNet Config бөлімінде желі іздеу сияқты мүмкіндікті пайдаланады.

WSD Settings

Элементтер	Параметр мәні және сипаттамасы
Enable WSD	WSD арқылы құрылғыларды қосу және WSD портынан басып шығару және сканерлеу мүмкіндігін қосу үшін осыны таңдаңыз.
Printing Timeout (sec)	WSD басып шығаруы үшін байланыстың аяқталу уақыты мәнін 3–3600 секунд арасынан енгізіңіз.
Scanning Timeout (sec)	WSD сканерлеу үшін байланыстың аяқталу уақыты мәнін 3–3600 секунд арасынан енгізіңіз.
Device Name	WSD құрылғы атауын көрсетеді.
Location	WSD орын атауын көрсетеді.

LLTD Settings

Элементтер	Параметр мәні және сипаттамасы
Enable LLTD	LLTD мүмкіндігін қосу үшін осыны таңдаңыз. Принтер Windows желі картасында көрсетіледі.
Device Name	LLTD құрылғы атауын көрсетеді.

LLMNR Settings

Элементтер	Параметр мәні және сипаттамасы
Enable LLMNR	LLMNR мүмкіндігін қосу үшін осыны таңдаңыз. Егер DNS параметрін пайдалана алмасаңыз да, атау ажыратымдылығын NetBIOS параметрінсіз пайдалануға болады.

LPR Settings

Элементтер	Параметр мәні және сипаттамасы
Allow LPR Port Printing	LPR портынан басып шығаруға рұқсат беруді таңдаңыз.
Printing Timeout (sec)	LPR басып шығаруы үшін аяқталу уақыты мәнін 0–3600 секунд арасынан енгізіңіз. Егер аяқталу уақытын күткіңіз келмесе, «0» мәнін енгізіңіз.

RAW(Port9100) Settings

Элементтер	Параметр мәні және сипаттамасы
Allow RAW(Port9100) Printing	RAW портынан (порт 9100) басып шығаруға рұқсат беру үшін таңдаңыз.
Printing Timeout (sec)	RAW (порт 9100) басып шығаруы үшін аяқталу уақыты мәнін 0–3600 секунд арасынан енгізіңіз. Егер аяқталу уақытын күткіңіз келмесе, «0» мәнін енгізіңіз.

IPP Settings

Элементтер	Параметр мәні және сипаттамасы
Enable IPP	IPP байланысын қосу үшін таңдаңыз. Тек IPP мүмкіндігін қолдайтын принтерлер көрсетіледі.
Allow Non-secure Communication	Принтерге қандай да бір қауіпсіздік шараларынсыз (IPP) байланысуға рұқсат беру үшін Allowed параметрін таңдаңыз.
Communication Timeout (sec)	IPP басып шығаруы үшін аяқталу уақыты мәнін 0–3600 секунд арасынан енгізіңіз.
Require PIN Code when using IPP printing	IPP басып шығару мүмкіндігін пайдаланғанда PIN кодты сұрауды немесе сұрамауды таңдаңыз. Егер Yes параметрін таңдасаңыз, PIN кодтары жоқ IPP басып шығару тапсырмалары принтерде сақталмайды.
URL (Желі)	Принтер желіге жалғанғанда IPP URL мекенжайларын (http және https) көрсетеді. URL — принтердің IP мекенжайы, порт нөмірі және IPP принтер атауының біріктірілген мәні.
URL (Wi-Fi Direct)	Принтер Wi-Fi Direct арқылы жалғанғанда IPP URL мекенжайларын (http және https) көрсетеді. URL — принтердің IP мекенжайы, порт нөмірі және IPP принтер атауының біріктірілген мәні.
Printer Name	IPP принтер атауын көрсетеді.
Location	IPP орнын көрсетеді.

SNMPv1/v2c Settings

Элементтер	Параметр мәні және сипаттамасы
Enable SNMPv1/v2c	SNMPv1/v2c мүмкіндігін қосу үшін таңдаңыз.
Access Authority	SNMPv1/v2c мүмкіндігі қосылғанда кіру рұқсатын орнатыңыз. Read Only немесе Read/Write параметрлерін таңдаңыз.
Community Name (Read Only)	0–32 ASCII (0x20–0x7E) таңбаны енгізіңіз.
Community Name (Read/Write)	0–32 ASCII (0x20–0x7E) таңбаны енгізіңіз.

SNMPv3 Settings

Элементтер		Параметр мәні және сипаттамасы
Enable SNMPv3		Ұяшыққа белгі қойылғанда SNMPv3 мүмкіндігі қосылады.
User Name		1 байттық таңбалар арқылы 1 және 32 аралығындағы таңбаларды енгізіңіз.
Authentication Settings		
	Algorithm	SNMPv3 мүмкіндігіне арналған аутентификация алгоритмін таңдаңыз.
	Password	SNMPv3 мүмкіндігіне арналған аутентификация құпиясөзін енгізіңіз. ASCII (0x20–0x7E) пішімінде 8 және 32 аралығындағы таңбаларды енгізіңіз. Егер мұны көрсетпесеңіз, оны бос қалдырыңыз.
	Confirm Password	Байланыс үшін конфигурацияланған құпиясөзді енгізіңіз.
Encryption Settings		
	Algorithm	SNMPv3 мүмкіндігіне арналған шифрлау алгоритмін таңдаңыз.
	Password	SNMPv3 мүмкіндігіне арналған шифрлау құпиясөзін енгізіңіз. ASCII (0x20–0x7E) пішімінде 8 және 32 аралығындағы таңбаларды енгізіңіз. Егер мұны көрсетпесеңіз, оны бос қалдырыңыз.
	Confirm Password	Байланыс үшін конфигурацияланған құпиясөзді енгізіңіз.
Context Name		Unicode (UTF-8) пішімінде 32 немесе одан аз таңба аралығында енгізіңіз. Егер мұны көрсетпесеңіз, оны бос қалдырыңыз. Енгізуге болатын таңбалар саны тілге байланысты әртүрлі.

Қатысты ақпарат

- ➔ [“Басқару протоколдары” бетте 484](#)
- ➔ [“Қосуға немесе өшіруге болатын протоколдар” бетте 484](#)

Сандық куәлікті пайдалану

Цифрлық сертификаттау туралы

❑ CA-signed Certificate

Осы сертификатқа CA (сертификаттау органы) қол қойған. Сертификаттау органына қолдану үшін оны алуға болады. Осы сертификат принтердің бар екенін және деректердің байланысын қамтамасыз ету үшін SSL/TLS байланысына пайдаланылатынын растайды.

Ол SSL/TLS байланысы үшін пайдаланылғанда, ол сервер сертификаты ретінде пайдаланылады.

Ол IPsec/IP сүзгілеуіне немесе IEEE 802.1X байланысына орнатылғанда, ол клиенттік сертификат ретінде пайдаланылады.

❑ CA сертификаты

Бұл — CA-signed Certificate тізбегіндегі, сондай-ақ аралық CA сертификаты деп аталатын сертификат. Басқа тараптың немесе Web Config мүмкіндігінің серверіне кіргенде, принтер сертификатының жолын тексеру үшін оны веб-браузер пайдаланады.

CA сертификаты үшін, принтерден серверлік сертификаттық кірудің жолын тексергенде орнатыңыз. Принтер үшін, SSL/TLS байланысына арналған CA-signed Certificate сертификатының жолын сертификаттауды орнатыңыз.

CA сертификаты берілетін сертификаттау органынан принтердің CA сертификатын алуға болады.

Сондай-ақ, басқа сервердің CA-signed Certificate сертификатын берген сертификаттау органынан басқа тараптың серверін тексеру үшін CA сертификатын алуға болады.

❑ Self-signed Certificate

Бұл — принтер қол қоятын және өзі беретін сертификат. Ол түбірлік сертификат деп те аталады. Беруші өзін сертификаттайтындықтан, ол сенімді болып табылмайды және басқаның тарапынан пайдалануға тыйым сала алмайды.

Мұны қауіпсіздік реттеуін жасағанда және қарапайым SSL/TLS байланысын CA-signed Certificate сертификатынсыз орындағанда пайдаланыңыз.

Егер осы сертификатты SSL/TLS байланысы үшін пайдалансаңыз, веб-браузерде қауіпсіздік ескертуі көрсетілуі мүмкін, себебі сертификат веб-браузерде тіркелмеген. Self-signed Certificate сертификатын SSL/TLS байланысы үшін ғана пайдалана аласыз.

Қатысты ақпарат

➔ ["CA-signed Certificate параметрін конфигурациялау" бетте 489](#)

➔ ["Өзін-өзі растайтын сертификатты жаңарту" бетте 493](#)

➔ ["CA Certificate параметрін конфигурациялау" бетте 494](#)

CA-signed Certificate параметрін конфигурациялау

CA қолтаңбасы бар сертификатты алу

CA қолтаңбасы бар сертификатты алу үшін CSR (сертификатқа қол қою сұрауы) жасап, оны сертификаттау орталығына жіберіңіз. CSR сұрауын Web Config және компьютер арқылы жасауға болады.

Web Config арқылы CSR сұрауын жасау және CA қолтаңбасы бар сертификатты алу үшін қадамдарды орындаңыз. Web Config арқылы CSR сұрауын жасаған кезде сертификат PEM/DER пішімінде болады.

1. Web Config мүмкіндігіне кіріп, **Network Security** қойындысын таңдаңыз. Сосын **SSL/TLS > Certificate** немесе **IPsec/IP Filtering > Client Certificate** немесе **IEEE802.1X > Client Certificate**.

Таңдауыңызға қарамастан, бірдей сертификатты алуға және оны бірге пайдалануға болады.

2. **Generate** параметрінің **CSR** басыңыз.

CSR жасау беті ашылады.

3. Әрбір элемент мәнін енгізіңіз.

Ескертпе:

Қол жетімді кілт ұзындығы және қысқартулар сертификаттау орталығына қарай әр түрлі болады. Сұрауды әрбір сертификаттау орталығының ережелеріне сәйкес жасаңыз.

4. **OK** түймесін басыңыз.

Аяқталу хабары көрсетіледі.

5. **Network Security** қойындысын таңдаңыз. Сосын **SSL/TLS > Certificate**, немесе **IPsec/IP Filtering > Client Certificate** немесе **IEEE802.1X > Client Certificate**.

6. CSR сұрауын компьютерге жүктеу үшін **CSR** жүктеу түймелерінің біреуін әрбір сертификаттау орталығы көрсеткен пішімге сәйкес басыңыз.



Маңызды:

Қайтадан CSR жасамаңыз. Жасаған жағдайда жарияланған CA-signed Certificate сертификатын импорттай алмауыңыз мүмкін.

7. Сертификаттау органына CSR жіберіп, CA-signed Certificate сертификатын алыңыз. Әрбір сертификаттау орталығының жіберу әдісі және пішіні жөніндегі ережелерін орындаңыз.

8. Жарияланған CA-signed Certificate сертификатын принтерге жалғанған компьютерге жалғаңыз.

CA-signed Certificate алу сертификатты түпкі орнына сақтаған кезде аяқталады.

Қатысты ақпарат

➔ ["Принтер жұмыстарын конфигурациялауға арналған қолданба \(Web Config\)" бетте 340](#)

CSR параметрінің элементтері

Элементтер	Параметрлер мен түсіндірмелер
Key Length	CSR үшін кілт ұзындығын таңдаңыз.

Элементтер	Параметрлер мен түсіндірмелер
Common Name	<p>1 мен 128 аралығындағы таңбаны енгізуге болады. Егер IP мекенжайы болса, ол статикалық IP мекенжайы болуы қажет. 1–5 IPv4 мекенжайларын, IPv6 мекенжайларын, хост атауларын, FQDNs параметрін үтірмен бөлек енгізуге болады.</p> <p>Бірінші элемент жалпы атауға сақталады және басқа элементтер сертификат тақырыбының лақап аты өрісіне сақталады.</p> <p>Мысалы: Принтердің IP мекенжайы: 192.0.2.123, Принтер атауы: EPSONA1B2C3 Common Name: EPSONA1B2C3,EPSONA1B2C3.local,192.0.2.123</p>
Organization/ Organizational Unit/ Locality/ State/Province	ASCII функциясында (0x20–0x7E) 0 және 64 аралығындағы таңбаларды енгізуге болады. Сипаттамалық атауларды үтірлермен бөлуге болады.
Country	Ел кодын ISO-3166 стандартында көрсетілген екі цифрлық санда енгізіңіз.
Sender's Email Address	Пошта серверінің параметрі үшін жіберушінің электрондық пошта мекенжайын енгізуге болады. Network қойындысы > Email Server > Basic параметрі үшін Sender's Email Address бөлімі ретінде бірдей электрондық пошта мекенжайын енгізіңіз.

Қатысты ақпарат

➔ [“CA қолтаңбасы бар сертификатты алу” бетте 489](#)

CA қолтаңбасы бар сертификатты импорттау

Алынған CA-signed Certificate файлын принтерге импорттаңыз.



Маңызды:

- Принтер күні мен уақыты дұрыс орнатылғанын тексеріңіз. Сертификат жарамды емес болуы мүмкін.
- Егер сертификатты Web Config ішінде жасалған CSR арқылы алсаңыз, сертификатты бір рет импорттауға болады.

1. Web Config мүмкіндігіне кіріп, **Network Security** қойындысын таңдаңыз. Сосын **SSL/TLS** > **Certificate**, немесе **IPsec/IP Filtering** > **Client Certificate** немесе **IEEE802.1X** > **Client Certificate**.

2. **Import** түймесін басыңыз

Сертификатты импорттау беті ашылады.

3. Әрбір элемент мәнін енгізіңіз. Принтерге кіретін веб-браузердегі сертификаттың жолын тексергенде, **CA Certificate 1** және **CA Certificate 2** файлын орнатыңыз.

CSR жасалатын орынға және сертификаттың файл пішіміне қарай қажетті реттеулер әртүрлі болуы мүмкін. Қажетті элементтерге мәндерді мынаған сәйкес енгізіңіз.

- Web Config ішінен алынған PEM/DER пішімінің сертификаты
 - Private Key:** конфигурацияламаңыз, себебі принтер құрамында жеке кілт бар.
 - Password:** конфигурацияламаңыз.
 - CA Certificate 1/CA Certificate 2:** қосымша
- Компьютерден алынған PEM/DER пішімінің сертификаты
 - Private Key:** орнату қажет.
 - Password:** конфигурацияламаңыз.
 - CA Certificate 1/CA Certificate 2:** қосымша
- Компьютерден алынған PKCS#12 пішімінің сертификаты
 - Private Key:** конфигурацияламаңыз.
 - Password:** қосымша
 - CA Certificate 1/CA Certificate 2:** конфигурацияламаңыз.

4. **OK** түймесін басыңыз.

Аяқталу хабары көрсетіледі.

Ескертпе:

Сертификат мәліметтерін тексеру үшін **Confirm** басыңыз.

Қатысты ақпарат

➔ ["Принтер жұмыстарын конфигурациялауға арналған қолданба \(Web Config\)" бетте 340](#)

Са қол қойылған сертификатты импорттау параметрінің элементтері

Элементтер	Параметрлер мен түсіндірмелер
Server Certificate немесе Client Certificate	Сертификаттың пішімін таңдаңыз. SSL/TLS қосылымы үшін Server Certificate мәтіні көрсетіледі. IPsec/IP сүзгілеуі немесе IEEE 802.1X үшін Client Certificate мәтіні көрсетіледі.
Private Key	Компьютерден жасалған CSR параметрін пайдалану арқылы PEM/DER пішімінің сертификатын алсаңыз, сертификатқа сәйкес келетін жеке кілт файлы көрсетіңіз.
Password	Егер файл пішімі Certificate with Private Key (PKCS#12) болса, сертификатты алғанда орнатылған жеке кілтті шифрлауға арналған құпиясөзді енгізіңіз.
CA Certificate 1	Егер сертификаттың пішімі Certificate (PEM/DER) болса, CA-signed Certificate беретін сертификаттау орталығының сертификатын импорттаңыз. Егер қажет болса, файлы көрсетіңіз.
CA Certificate 2	Егер сертификаттың пішімі Certificate (PEM/DER) болса, сервер сертификаты ретінде пайдаланылған CA Certificate 1 сертификатын беретін сертификаттау орталығының сертификатын импорттаңыз. Егер қажет болса, файлы көрсетіңіз.

Қатысты ақпарат

➔ [“СА қолтаңбасы бар сертификатты импорттау” бетте 491](#)

СА қолтаңбасы бар куәлікті жою

Куәлік мерзімі аяқталған кезде немесе шифрланған қосылым енді қажет болмаған кезде импортталған куәлікті жоюға болады.



Маңызды:

Егер куәлікті Web Config ішінде жасалған CSR арқылы алсаңыз, жойылған куәлікті қайта импорттау мүмкін емес. Бұл жағдайда CSR жасап, куәлікті қайта алыңыз.

1. Web Config мүмкіндігіне кіріп, **Network Security** қойындысын таңдаңыз. Сосын **SSL/TLS > Certificate** немесе **IPsec/IP Filtering > Client Certificate** немесе **IEEE802.1X > Client Certificate**.
2. **Delete** түймесін басыңыз.
3. Көрсетілген хабарда сертификатты жойғыңыз келетінін растаңыз.

Қатысты ақпарат

➔ [“Принтер жұмыстарын конфигурациялауға арналған қолданба \(Web Config\)” бетте 340](#)

Өзін-өзі растайтын сертификатты жаңарту

Self-signed Certificate сертификатын принтер беретіндіктен, оның жарамдылық мерзімі біткенде және сипатталған контент өзгергенде оны жаңартуға болады.

1. Web Config мүмкіндігіне кіріп, **Network Security** tab > **SSL/TLS > Certificate** тармағын таңдаңыз.
2. **Update** түймесін басыңыз.
3. **Common Name** енгізіңіз.

5 IPv4 мекенжайына, IPv6 мекенжайына, хост атауына, 1–128 таңба арасындағы FQDN параметріне дейін енгізуге болады. Бірінші параметр жалпы атауға сақталады және басқа параметрлер сертификат тақырыбының бүркеншік ат өрісіне сақталады.

Мысалы:

Принтердің IP мекенжайы: 192.0.2.123, принтер атауы: EPSONA1B2C3

Жалпы атау: EPSONA1B2C3,EPSONA1B2C3.local,192.0.2.123

4. Сертификат үшін жарамдылық мерзімін көрсетіңіз.
5. **Next** түймесін басыңыз.
Растау хабары көрсетіледі.

6. **OK** түймесін басыңыз.

Принтер жаңартылады.

Ескертпе:

Network Security > SSL/TLS > Certificate > Self-signed Certificate қойындысынан сертификат ақпаратын тексеріп, **Confirm** түймесін басуға болады.

Қатысты ақпарат

➔ “Принтер жұмыстарын конфигурациялауға арналған қолданба (Web Config)” бетте 340

CA Certificate параметрін конфигурациялау

CA Certificate параметрін орнатқанда, принтер кіретін сервердің CA сертификатының жолын тексеруге болады. Бұл біреудің атынан кіруді болдырмай алады.

CA-signed Certificate сертификаты шығарылған сертификаттау орталығынан CA Certificate сертификатын алуға болады.

CA Certificate сертификатын импорттау

CA Certificate файлын принтерге импорттаңыз.

1. Web Config параметріне кіріп, **Network Security** қойындысы > **CA Certificate** тармағын таңдаңыз.
2. **Import** түймесін басыңыз.
3. Импорттау қажет CA Certificate сертификатын көрсетіңіз.
4. **OK** түймесін басыңыз.

Импорттау аяқталғанда, сіз **CA Certificate** экранына ораласыз және импортталған CA Certificate сертификаты көрсетіледі.

Қатысты ақпарат

➔ “Принтер жұмыстарын конфигурациялауға арналған қолданба (Web Config)” бетте 340

CA Certificate параметрін жою

Импортталған CA Certificate параметрін жоюға болады.

1. Web Config параметріне кіріп, **Network Security** қойындысы > **CA Certificate** тармағын таңдаңыз.
2. Жою қажет CA Certificate бөлімінің қасындағы **Delete** түймесін басыңыз.
3. Көрсетілген хабарда сертификатты жою қажет екенін растаңыз.
4. **Reboot Network** түймесін басыңыз, содан соң жойылған CA сертификаты жаңартылған экрандағы тізімде берілмегенін тексеріңіз.

Қатысты ақпарат

➔ [“Принтер жұмыстарын конфигурациялауға арналған қолданба \(Web Config\)” бетте 340](#)

Принтермен SSL/TLS байланысы

Сервер сертификаты SSL/TLS (Қорғалған сокеттер деңгейі/Транспорт деңгейі қауіпсіздігі) байланысы арқылы принтерге орнатылса, компьютерлер арасындағы байланыс жолын шифрлауға болады. Қашықтан және авторизацияланбаған кіру мүмкіндігін болдырмау үшін осыны орындаңыз.

Негізгі SSL/TLS параметрлерін конфигурациялау

Егер принтер HTTPS серверінің мүмкіндігін қолдаса, байланыстарды шифрлау үшін SSL/TLS байланысын пайдалануға болады. Қауіпсіздікті қамтамасыз етіп тұрып, Web Config арқылы принтерді конфигурациялауға және басқаруға болады.

Шифрлау күші мен қайта бағыттау мүмкіндігін конфигурациялаңыз.

1. Web Config параметріне кіріп, **Network Security** қойындысы > **SSL/TLS** > **Basic** тармағын таңдаңыз.
2. Әр элемент үшін мәнді таңдаңыз.
 - Encryption Strength
Шифрлау күшінің деңгейін таңдаңыз.
 - Redirect HTTP to HTTPS
HTTP бөліміне кіргенде HTTPS параметрін қайта бағыттаңыз.
3. **Next** түймесін басыңыз.
Растау хабары көрсетіледі.
4. **OK** түймесін басыңыз.
Принтер жаңартылады.

Қатысты ақпарат

➔ [“Принтер жұмыстарын конфигурациялауға арналған қолданба \(Web Config\)” бетте 340](#)

Принтерге арналған сервер сертификатын конфигурациялау

1. Web Config параметріне кіріп, **Network Security** қойындысы > **SSL/TLS** > **Certificate** тармағын таңдаңыз.
2. **Server Certificate** бөлімінде пайдаланатын сертификатты көрсетіңіз.
 - Self-signed Certificate
Принтер қол қойылған сертификатты жасады. Егер СА қол қойылған сертификатын алмасаңыз, осыны таңдаңыз.

- CA-signed Certificate

Егер CA қол қойылған сертификатын алдын ала алсаңыз, осыны көрсетуге болады.

3. **Next** түймесін басыңыз.

Растау хабары көрсетіледі.

4. **OK** түймесін басыңыз.

Принтер жаңартылады.

Қатысты ақпарат

- ➔ [“Принтер жұмыстарын конфигурациялауға арналған қолданба \(Web Config\)” бетте 340](#)
- ➔ [“CA-signed Certificate параметрін конфигурациялау” бетте 489](#)
- ➔ [“Өзін-өзі растайтын сертификатты жаңарту” бетте 493](#)

IPsec/IP сүзгіленуі арқылы шифрланған байланыс

IPsec/IP Filtering туралы ақпарат

IPsec/IP сүзгілеу функциясын пайдалану арқылы IP мекенжайларына негізделіп трафикті сүзгілеуге болады. Сүзуді біріктіріп, принтерді белгілі бір клиенттерді және көрсетілген деректерді қабылдауға немесе блоктауға конфигурациялауға болады. Сонымен қатар, IPsec арқылы қауіпсіздік деңгейін жақсартуға болады.

Ескертпе:

Windows Vista не кейінгі нұсқасы немесе Windows Server 2008 не кейінгі нұсқасы іске қосылған компьютерлер IPsec қолдайды.

Әдепкі саясатты конфигурациялау

Қозғалысты сүзу үшін әдепкі амалын конфигурациялаңыз. Әдепкі амал принтерге қосылатын әрбір пайдаланушыға немесе топқа қолданылады. Пайдаланушыларды және пайдаланушылар топтарын егжей-тегжейлі басқару үшін топтық саясаттарды конфигурациялаңыз.

1. Web Config мүмкіндігіне кіріп, **Network Security** қойындысы > **IPsec/IP Filtering** > **Basic** тармағын таңдаңыз.
2. Әрбір элемент мәнін енгізіңіз.
3. **Next** түймесін басыңыз.
Растау хабары көрсетіледі.
4. **OK** түймесін басыңыз.
Принтер жаңартылады.

Қатысты ақпарат

- ➔ [“Принтер жұмыстарын конфигурациялауға арналған қолданба \(Web Config\)” бетте 340](#)

Default Policy реттеу элементтері

Default Policy

Элементтер	Параметрлер мен түсіндірмелер
IPsec/IP Filtering	IPsec/IP сүзгіден өткізу мүмкіндігін қосуға немесе ажыратуға болады.

Access Control

IP бумаларының қозғалысын басқару әдісін конфигурациялаңыз.

Элементтер	Параметрлер мен түсіндірмелер
Permit Access	Конфигурацияланған IP бумаларының өтуіне рұқсат беру үшін осыны таңдаңыз.
Refuse Access	Конфигурацияланған IP бумаларының өтуіне рұқсат бермеу үшін осыны таңдаңыз.
IPsec	Конфигурацияланған IPsec бумаларының өтуіне рұқсат беру үшін осыны таңдаңыз.

IKE Version

IKE Version үшін **IKEv1** немесе **IKEv2** таңдаңыз. Принтер қосылған құрылғыға байланысты олардың біреуін таңдаңыз.

IKEv1

IKE Version нұсқасы үшін **IKEv1** параметрін таңдағанда келесі элементтер көрсетіледі.

Элементтер	Параметрлер мен түсіндірмелер
Authentication Method	Certificate таңдау үшін CA қолтаңбасы бар сертификатты алдын ала алып, импорттау қажет.
Pre-Shared Key	Егер Pre-Shared Key мәнін Authentication Method үшін таңдасаңыз, 1 мен 127 аралығындағы таңбадан тұратын бастапқы кілтті енгізіңіз.
Confirm Pre-Shared Key	Растау үшін конфигурацияланған кілтті енгізіңіз.

IKEv2

IKE Version нұсқасы үшін **IKEv2** параметрін таңдағанда келесі элементтер көрсетіледі.

Элементтер	Параметрлер мен түсіндірмелер	
Local	Authentication Method	Certificate таңдау үшін CA қолтаңбасы бар сертификатты алдын ала алып, импорттау қажет.
	ID Type	Authentication Method үшін Pre-Shared Key таңдасаңыз, принтерге идентификатор түрін таңдаңыз.
	ID	Идентификатордың түріне сәйкес келетін принтердің идентификаторын енгізіңіз. Бірінші таңбаға «@», «#» және «=» таңбасын пайдалануға болмайды. Distinguished Name: 1–255 1 байттық ASCII (0x20–0x7E) таңбаларын енгізіңіз. Оның ішінде «=» таңбасы болуы қажет. IP Address: IPv4 немесе IPv6 пішімін енгізіңіз. FQDN: A–Z, a–z, 0–9 және «-» және нүкте (.) таңбасы арқылы 1 және 255 аралығындағы таңбалар тіркесімін енгізіңіз. Email Address: 1–255 1 байттық ASCII (0x20–0x7E) таңбаларын енгізіңіз. Оның ішінде «@» таңбасы болуы қажет. Key ID: 1–255 1 байттық ASCII (0x20–0x7E) таңбаларын енгізіңіз.
	Pre-Shared Key	Егер Pre-Shared Key мәнін Authentication Method үшін таңдасаңыз, 1 мен 127 аралығындағы таңбадан тұратын бастапқы кілтті енгізіңіз.
	Confirm Pre-Shared Key	Растау үшін конфигурацияланған кілтті енгізіңіз.

Элементтер		Параметрлер мен түсіндірмелер
Remote	Authentication Method	Certificate таңдау үшін CA қолтаңбасы бар сертификатты алдын ала алып, импорттау қажет.
	ID Type	Authentication Method үшін Pre-Shared Key таңдасаңыз, аутентификациялау қажет құрылғы үшін идентификатор түрін таңдаңыз.
	ID	Идентификатордың түріне сәйкес келетін принтердің идентификаторын енгізіңіз. Бірінші таңбаға «@», «#» және «=» таңбасын пайдалануға болмайды. Distinguished Name: 1–255 1 байттық ASCII (0x20–0x7E) таңбаларын енгізіңіз. Оның ішінде «=» таңбасы болуы қажет. IP Address: IPv4 немесе IPv6 пішімін енгізіңіз. FQDN: A–Z, a–z, 0–9 және «-» және нүкте (.) таңбасы арқылы 1 және 255 аралығындағы таңбалар тіркесімін енгізіңіз. Email Address: 1–255 1 байттық ASCII (0x20–0x7E) таңбаларын енгізіңіз. Оның ішінде «@» таңбасы болуы қажет. Key ID: 1–255 1 байттық ASCII (0x20–0x7E) таңбаларын енгізіңіз.
	Pre-Shared Key	Егер Pre-Shared Key мәнін Authentication Method үшін таңдасаңыз, 1 мен 127 аралығындағы таңбадан тұратын бастапқы кілтті енгізіңіз.
	Confirm Pre-Shared Key	Растау үшін конфигурацияланған кілтті енгізіңіз.

□ Encapsulation

Егер **IPsec** мәнін **Access Control** үшін таңдасаңыз, инкапсуляция режимін конфигурациялау қажет.

Элементтер	Параметрлер мен түсіндірмелер
Transport Mode	Егер принтерді тек бір жергілікті желіде пайдалансаңыз, осыны таңдаңыз. 4 немесе кейінгі деңгейдегі IP бумалары шифрланады.
Tunnel Mode	Принтерді IPsec-VPN секілді интернетке үйлесімді желіде таңдасаңыз, осы параметрді таңдаңыз. IP бумаларының тақырыбы және деректері шифрланады. Remote Gateway(Tunnel Mode): Егер Tunnel Mode мәнін Encapsulation үшін таңдасаңыз, 1 мен 39 аралығындағы таңбадан тұратын шлюз мекенжайын енгізіңіз.

□ Security Protocol

Егер **IPsec** мәнін **Access Control** үшін таңдасаңыз, параметрді таңдаңыз.

Элементтер	Параметрлер мен түсіндірмелер
ESP	Түпнұсқалық растама және деректер тұтастығын қамтамасыз ету үшін осыны таңдаңыз және деректерді шифрлаңыз.
AH	Түпнұсқалық растама және деректер тұтастығын қамтамасыз ету үшін осыны таңдаңыз. Тіпті деректерді шифрлауға тыйым салынса да, IPsec пайдалануға болады.

❑ Algorithm Settings

Барлық параметрлерге **Any** мәнін таңдауға немесе әр параметрге **Any** элементінен басқа элементті таңдауға кеңес беріледі. Кейбір параметрлер үшін **Any** таңдасаңыз және басқа параметрлер үшін **Any** элементінен басқа элементті таңдасаңыз, құрылғы аутентификациялау қажет басқа құрылғыға байланысты байланыса алмайды.

Элементтер		Параметрлер мен түсіндірмелер
IKE	Encryption	IKE параметрі үшін шифрлау алгоритмін таңдаңыз. Элементтер IKE нұсқасына байланысты әртүрлі болады.
	Authentication	IKE параметрі үшін аутентификациялау алгоритмін таңдаңыз.
	Key Exchange	IKE параметрі үшін алмасу алгоритмін таңдаңыз. Элементтер IKE нұсқасына байланысты әртүрлі болады.
ESP	Encryption	ESP параметрі үшін шифрлау алгоритмін таңдаңыз. Security Protocol үшін ESP таңдалған кезде осы қолжетімді болады.
	Authentication	ESP параметрі үшін аутентификациялау алгоритмін таңдаңыз. Security Protocol үшін ESP таңдалған кезде осы қолжетімді болады.
AH	Authentication	AH параметрі үшін шифрлау алгоритмін таңдаңыз. Security Protocol үшін AH таңдалған кезде осы қолжетімді болады.

Қатысты ақпарат

➔ [“Әдепкі саясатты конфигурациялау” бетте 496](#)

Топ саясатын конфигурациялау

Топтық амал пайдаланушыға немесе пайдаланушы тобына қолданылатын бір немесе бірнеше ереже болып табылады. Принтер конфигурацияланған саясаттарға сәйкес келетін IP бумаларын басқарады. IP бумаларының түпнұсқалық растамасы 1 және 10 аралығындағы топтық амалдар, кейін әдепкі амал ретімен орындалады.

1. Web Config мүмкіндігіне кіріп, **Network Security** қойындысы > **IPsec/IP Filtering** > **Basic** тармағын таңдаңыз.
2. Конфигурациялағыңыз келетін нөмірленген қойындыны басыңыз.
3. Әрбір элемент мәнін енгізіңіз.
4. **Next** түймесін басыңыз.
Растау хабары көрсетіледі.
5. **OK** түймесін басыңыз.
Принтер жаңартылады.

Қатысты ақпарат

➔ [“Принтер жұмыстарын конфигурациялауға арналған қолданба \(Web Config\)” бетте 340](#)

Group Policy реттеу элементтері

Элементтер	Параметрлер мен түсіндірмелер
Enable this Group Policy	Топтық саясатты қосуға немесе ажыратуға болады.

Access Control

IP бумаларының қозғалысын басқару әдісін конфигурациялаңыз.

Элементтер	Параметрлер мен түсіндірмелер
Permit Access	Конфигурацияланған IP бумаларының өтуіне рұқсат беру үшін осыны таңдаңыз.
Refuse Access	Конфигурацияланған IP бумаларының өтуіне рұқсат бермеу үшін осыны таңдаңыз.
IPsec	Конфигурацияланған IPsec бумаларының өтуіне рұқсат беру үшін осыны таңдаңыз.

Local Address(Printer)

Желілік ортаңызға сәйкес келетін IPv4 мекенжайын немесе IPv6 мекенжайын таңдаңыз. IP мекенжайы автоматты тағайындалса, **Use auto-obtained IPv4 address** таңдауыңызға болады.

Ескертпе:

Егер IPv6 мекенжайы автоматты түрде тағайындалса, қосылым қолжетімді емес болуы мүмкін. Тұрақты IPv6 мекенжайын конфигурациялаңыз.

Remote Address(Host)

Қатынасты басқару үшін құрылғының IP мекенжайын енгізіңіз. IP мекенжайы 43 немесе одан аз таңбадан тұруы қажет. Егер IP мекенжайын енгізбесеңіз, барлық мекенжайлар басқарылады.

Ескертпе:

Егер IP мекенжайы автоматты түрде тағайындалса (мысалы, DHCP арқылы тағайындалса), қосылым қол жетімсіз болуы мүмкін. Тұрақты IP мекенжайын конфигурациялаңыз.

Method of Choosing Port

Порттарды көрсету әдісін таңдаңыз.

Service Name

Егер **Service Name** мәнін **Method of Choosing Port** үшін таңдасаңыз, параметрді таңдаңыз.

Transport Protocol

Егер **Port Number** мәнін **Method of Choosing Port** үшін таңдасаңыз, инкапсуляция режимін конфигурациялау қажет.

Элементтер	Параметрлер мен түсіндірмелер
Any Protocol	Барлық протокол түрлерін басқару үшін осыны таңдаңыз.
TCP	Бір мекенжай деректерін басқару үшін осыны таңдаңыз.
UDP	Тарату және көп мекенжай деректерін басқару үшін осыны таңдаңыз.
ICMPv4	Ping пәрменін басқару үшін осыны таңдаңыз.

Local Port

Port Number параметрі үшін **Method of Choosing Port** күйін таңдасаңыз және **TCP** параметрі үшін **UDP** немесе **Transport Protocol** күйін таңдасаңыз, қабылданатын бумаларды бақылау үшін порт нөмірлерін үтірмен бөліп енгізіңіз. Ең көп 10 порт нөмірін енгізуге болады.

Мысалы: 20,80,119,5220

Егер порт нөмірін енгізбесеңіз, барлық порттар басқарылады.

Remote Port

Port Number параметрі үшін **Method of Choosing Port** күйін таңдасаңыз және **TCP** параметрі үшін **UDP** немесе **Transport Protocol** күйін таңдасаңыз, жіберілетін бумаларды бақылау үшін порт нөмірлерін үтірмен бөліп енгізіңіз. Ең көп 10 порт нөмірін енгізуге болады.

Мысалы: 25,80,143,5220

Егер порт нөмірін енгізбесеңіз, барлық порттар басқарылады.

IKE Version

IKE Version үшін **IKEv1** немесе **IKEv2** таңдаңыз. Принтер қосылған құрылғыға байланысты олардың біреуін таңдаңыз.

IKEv1

IKE Version нұсқасы үшін **IKEv1** параметрін таңдағанда келесі элементтер көрсетіледі.

Элементтер	Параметрлер мен түсіндірмелер
Authentication Method	Егер IPsec мәнін Access Control үшін таңдасаңыз, параметрді таңдаңыз. Пайдаланылған сертификат әдепкі саясатта жиі кездеседі.
Pre-Shared Key	Егер Pre-Shared Key мәнін Authentication Method үшін таңдасаңыз, 1 мен 127 аралығындағы таңбадан тұратын бастапқы кілтті енгізіңіз.
Confirm Pre-Shared Key	Растау үшін конфигурацияланған кілтті енгізіңіз.

□ IKEv2

IKE Version нұсқасы үшін **IKEv2** параметрін таңдағанда келесі элементтер көрсетіледі.

Элементтер		Параметрлер мен түсіндірмелер
Local	Authentication Method	Егер IPsec мәнін Access Control үшін таңдасаңыз, параметрді таңдаңыз. Пайдаланылған сертификат әдепкі саясатта жиі кездеседі.
	ID Type	Authentication Method үшін Pre-Shared Key таңдасаңыз, принтерге идентификатор түрін таңдаңыз.
	ID	Идентификатордың түріне сәйкес келетін принтердің идентификаторын енгізіңіз. Бірінші таңбаға «@», «#» және «=» таңбасын пайдалануға болмайды. Distinguished Name: 1–255 1 байттық ASCII (0x20–0x7E) таңбаларын енгізіңіз. Оның ішінде «=» таңбасы болуы қажет. IP Address: IPv4 немесе IPv6 пішімін енгізіңіз. FQDN: A–Z, a–z, 0–9 және «-» және нүкте (.) таңбасы арқылы 1 және 255 аралығындағы таңбалар тіркесімін енгізіңіз. Email Address: 1–255 1 байттық ASCII (0x20–0x7E) таңбаларын енгізіңіз. Оның ішінде «@» таңбасы болуы қажет. Key ID: 1–255 1 байттық ASCII (0x20–0x7E) таңбаларын енгізіңіз.
	Pre-Shared Key	Егер Pre-Shared Key мәнін Authentication Method үшін таңдасаңыз, 1 мен 127 аралығындағы таңбадан тұратын бастапқы кілтті енгізіңіз.
	Confirm Pre-Shared Key	Растау үшін конфигурацияланған кілтті енгізіңіз.

Элементтер		Параметрлер мен түсіндірмелер
Remote	Authentication Method	Егер IPsec мәнін Access Control үшін таңдасаңыз, параметрді таңдаңыз. Пайдаланылған сертификат әдепкі саясатта жиі кездеседі.
	ID Type	Authentication Method үшін Pre-Shared Key таңдасаңыз, аутентификациялау қажет құрылғы үшін идентификатор түрін таңдаңыз.
	ID	Идентификатордың түріне сәйкес келетін принтердің идентификаторын енгізіңіз. Бірінші таңбаға «@», «#» және «=» таңбасын пайдалануға болмайды. Distinguished Name: 1–255 1 байттық ASCII (0x20–0x7E) таңбаларын енгізіңіз. Оның ішінде «=» таңбасы болуы қажет. IP Address: IPv4 немесе IPv6 пішімін енгізіңіз. FQDN: A–Z, a–z, 0–9 және «-» және нүкте (.) таңбасы арқылы 1 және 255 аралығындағы таңбалар тіркесімін енгізіңіз. Email Address: 1–255 1 байттық ASCII (0x20–0x7E) таңбаларын енгізіңіз. Оның ішінде «@» таңбасы болуы қажет. Key ID: 1–255 1 байттық ASCII (0x20–0x7E) таңбаларын енгізіңіз.
	Pre-Shared Key	Егер Pre-Shared Key мәнін Authentication Method үшін таңдасаңыз, 1 мен 127 аралығындағы таңбадан тұратын бастапқы кілтті енгізіңіз.
	Confirm Pre-Shared Key	Растау үшін конфигурацияланған кілтті енгізіңіз.

Encapsulation

Егер **IPsec** мәнін **Access Control** үшін таңдасаңыз, инкапсуляция режимін конфигурациялау қажет.

Элементтер	Параметрлер мен түсіндірмелер
Transport Mode	Егер принтерді тек бір жергілікті желіде пайдалансаңыз, осыны таңдаңыз. 4 немесе кейінгі деңгейдегі IP бумалары шифрланады.
Tunnel Mode	Принтерді IPsec-VPN секілді интернетке үйлесімді желіде таңдасаңыз, осы параметрді таңдаңыз. IP бумаларының тақырыбы және деректері шифрланады. Remote Gateway(Tunnel Mode): Егер Tunnel Mode мәнін Encapsulation үшін таңдасаңыз, 1 мен 39 аралығындағы таңбадан тұратын шлюз мекенжайын енгізіңіз.

Security Protocol

Егер **IPsec** мәнін **Access Control** үшін таңдасаңыз, параметрді таңдаңыз.

Элементтер	Параметрлер мен түсіндірмелер
ESP	Түпнұсқалық растама және деректер тұтастығын қамтамасыз ету үшін осыны таңдаңыз және деректерді шифрлаңыз.
AH	Түпнұсқалық растама және деректер тұтастығын қамтамасыз ету үшін осыны таңдаңыз. Тіпті деректерді шифрлауға тыйым салынса да, IPsec пайдалануға болады.

Algorithm Settings

Барлық параметрлерге **Any** мәнін таңдауға немесе әр параметрге **Any** элементінен басқа элементті таңдауға кеңес беріледі. Кейбір параметрлер үшін **Any** таңдасаңыз және басқа параметрлер үшін **Any** элементінен басқа элементті таңдасаңыз, құрылғы аутентификациялау қажет басқа құрылғыға байланысты байланыса алмайды.

Элементтер		Параметрлер мен түсіндірмелер
IKE	Encryption	IKE параметрі үшін шифрлау алгоритмін таңдаңыз. Элементтер IKE нұсқасына байланысты әртүрлі болады.
	Authentication	IKE параметрі үшін аутентификациялау алгоритмін таңдаңыз.
	Key Exchange	IKE параметрі үшін алмасу алгоритмін таңдаңыз. Элементтер IKE нұсқасына байланысты әртүрлі болады.
ESP	Encryption	ESP параметрі үшін шифрлау алгоритмін таңдаңыз. Security Protocol үшін ESP таңдалған кезде осы қолжетімді болады.
	Authentication	ESP параметрі үшін аутентификациялау алгоритмін таңдаңыз. Security Protocol үшін ESP таңдалған кезде осы қолжетімді болады.
AH	Authentication	AH параметрі үшін шифрлау алгоритмін таңдаңыз. Security Protocol үшін AH таңдалған кезде осы қолжетімді болады.

Қатысты ақпарат

- ➔ [“Топ саясатын конфигурациялау” бетте 500](#)
- ➔ [“Group Policy ішіндегі Local Address\(Printer\) және Remote Address\(Host\) тіркесімі” бетте 505](#)
- ➔ [“Топтық саясаттағы қызмет атауының сілтемелері” бетте 506](#)

Group Policy ішіндегі Local Address(Printer) және Remote Address(Host) тіркесімі

		Local Address(Printer) параметрі		
		IPv4	IPv6* ²	Any addresses* ³
Remote Address(Host) параметрі	IPv4* ¹	✓	–	✓
	IPv6* ¹ * ²	–	✓	✓
	Бос	✓	✓	✓

*1Егер **IPsec** мәні **Access Control** үшін таңдалған болса, префикс ұзындығын көрсету мүмкін емес.

*2Егер **IPsec** мәні **Access Control** үшін таңдалған болса, жергілікті байланыс мекенжайын (fe80::) таңдауға болады, бірақ топтық саясат ажыратылады.

*3IPv6 жергілікті байланыс мекенжайларынан басқа.

Топтық саясаттағы қызмет атауының сілтемелері

Ескертпе:

Қолжетімді емес қызметтер көрсетіледі, бірақ таңдау мүмкін емес.

Қызмет атауы	Протокол түрі	Жергілікті порт нөмірі	Қашықтағы порт нөмірі	Басқарылатын мүмкіндіктер
Any	–	–	–	Барлық қызмет
ENPC	UDP	3289	Кез келген порт	Epson Device Admin, принтер драйвері және сканер драйвері сияқты қолданбалардан принтерді іздеу
SNMP	UDP	161	Кез келген порт	Epson Device Admin, Epson принтер драйвері және Epson сканер драйвері сияқты қолданбалардан MIB алу және конфигурацилау
LPR	TCP	515	Кез келген порт	LPR деректерін қайта жіберу
RAW (Port9100)	TCP	9100	Кез келген порт	RAW деректерін қайта жіберу
IPP/IPPS	TCP	631	Кез келген порт	IPP/IPPS басып шығаруығың қайта жіберу деректері
WSD	TCP	Кез келген порт	5357	WSD басқару
WS-Discovery	UDP	3702	Кез келген порт	WSD бөлімінен принтерді іздеу
Network Scan	TCP	1865	Кез келген порт	Сканерлеу бағдарламалық құралынан сканерлеу деректерін қайта жіберу
Network Push Scan	TCP	Кез келген порт	2968	Сканерлеу бағдарламалық құралынан мәжбүрлеп сканерлеудің тапсырма ақпаратын алу
Network Push Scan Discovery	UDP	2968	Кез келген порт	Сканерлеу бағдарламалық құралынан мәжбүрлеп сканерлеу орындалғанда компьютерден іздеу
FTP Data (Local)	TCP	20	Кез келген порт	FTP сервері (FTP басып шығаруының деректерін қайта жіберу)
FTP Control (Local)	TCP	21	Кез келген порт	FTP сервері (FTP басып шығаруын басқару)
FTP Data (Remote)	TCP	Кез келген порт	20	FTP клиенті (сканерлеу деректерін және алынған факс деректерін қайта жіберу) Дегенмен, ол 20-қашықтағы порт нөмірін пайдаланатын FTP серверін ғана басқара алады.

Қызмет атауы	Протокол түрі	Жергілікті порт нөмірі	Қашықтағы порт нөмірі	Басқарылатын мүмкіндіктер
FTP Control (Remote)	TCP	Кез келген порт	21	FTP клиенті (сканерлеу деректерін және алынған факс деректерін қайта жіберу үшін басқару)
CIFS (Local)	TCP	445	Кез келген порт	CIFS сервері (желі қалталарын бөлісу)
CIFS (Remote)	TCP	Кез келген порт	445	CIFS клиенті (сканерлеу деректерін және алынған факс деректерін қалтаға қайта жіберу)
NetBIOS Name Service (Local)	UDP	137	Кез келген порт	CIFS сервері (желі қалталарын бөлісу)
NetBIOS Datagram Service (Local)	UDP	138	Кез келген порт	
NetBIOS Session Service (Local)	TCP	139	Кез келген порт	
NetBIOS Name Service (Remote)	UDP	Кез келген порт	137	CIFS клиенті (сканерлеу деректерін және алынған факс деректерін қалтаға қайта жіберу)
NetBIOS Datagram Service (Remote)	UDP	Кез келген порт	138	
NetBIOS Session Service (Remote)	TCP	Кез келген порт	139	
HTTP (Local)	TCP	80	Кез келген порт	HTTP(S) сервері (Web Config және WSD параметрінің деректерін қайта жіберу)
HTTPS (Local)	TCP	443	Кез келген порт	
HTTP (Remote)	TCP	Кез келген порт	80	HTTP(S) клиенті (Epson Connect, микробағдарлама жаңартуы және түбірлік сертификат жаңартуы арасындағы байланыс)
HTTPS (Remote)	TCP	Кез келген порт	443	

IPsec/IP Filtering параметрінің конфигурациялау мысалдары

Тек IPsec бумаларын алу

Бұл мысал тек әдепкі саясатты конфигурациялауға арналған.

Default Policy:

- IPsec/IP Filtering: Enable
- Access Control: IPsec

- Authentication Method: Pre-Shared Key**
- Pre-Shared Key:** 127 таңбаға дейін енгізіңіз.

Group Policy: Конфигурацияламаңыз.

Басып шығару деректерін және принтер параметрлерін алу

Бұл мысал басып шығару деректерінің конфигурацияларына және көрсетілген қызметтерден принтер конфигурациясына мүмкіндік береді.

Default Policy:

- IPsec/IP Filtering: Enable**
- Access Control: Refuse Access**

Group Policy:

- Enable this Group Policy:** Ұяшыққа белгі қойыңыз.
- Access Control: Permit Access**
- Remote Address(Host):** Клиенттің IP мекенжайы
- Method of Choosing Port: Service Name**
- Service Name: ENPC, SNMP, HTTP (Local), HTTPS (Local) және RAW (Port9100)** ұяшығына белгі қойыңыз.

Ескертпе:

*HTTP (Local) және HTTPS (Local) алуды болдырмау үшін **Group Policy** бөлімінде ұяшығынан белгіні алып тастаңыз. Солай істегенде, принтер параметрлерін өзгерту үшін принтердің басқару тақтасынан IPsec/IP сүзгіленуін уақытша ажыратыңыз.*

Тек көрсетілген IP мекенжайынан кіру мүмкіндігін алу

Бұл мысал көрсетілген IP мекенжайынан принтерге кіру мүмкіндігі беріледі.

Default Policy:

- IPsec/IP Filtering: Enable**
- Access Control: Refuse Access**

Group Policy:

- Enable this Group Policy:** Ұяшыққа белгі қойыңыз.
- Access Control: Permit Access**
- Remote Address(Host):** Әкімші клиентінің IP мекенжайы

Ескертпе:

Саясат конфигурациясына байланысты клиент принтерге кіріп, конфигурациялай алады.

IPsec/IP сүзгіленуіне арналған сертификатты конфигурациялау

IPsec/IP сүзгіленуіне арналған клиенттік сертификатты конфигурациялаңыз. Оны орнатқанда, IPsec/IP сүзгіленуіне арналған аутентификациялау әдісі ретінде сертификатты пайдалануға болады. Егер сертификаттау орталығын конфигурациялау қажет болса, **CA Certificate** бөліміне өтіңіз.

1. Web Config параметріне кіріп, **Network Security** қойындысын > **IPsec/IP Filtering** > **Client Certificate** тармағын таңдаңыз.
2. **Client Certificate** бөліміндегі сертификатты импорттаңыз.
Егер сертификаттау орталығы жариялаған сертификатты импорттап қойғаннан кейін, сертификатты көшіріп, оны IPsec/IP сүзгіленуінде пайдалануға болады. Көшіру үшін, **Copy From** бөлімінен сертификатты таңдаңыз, содан соң **Copy** түймесін басыңыз.

Қатысты ақпарат

- ➔ ["Принтер жұмыстарын конфигурациялауға арналған қолданба \(Web Config\)" бетте 340](#)
- ➔ ["CA-signed Certificate параметрін конфигурациялау" бетте 489](#)
- ➔ ["CA Certificate параметрін конфигурациялау" бетте 494](#)

Принтерді IEEE802.1X желісіне қосу

IEEE 802.1X желісін конфигурациялау

IEEE 802.1X параметрін принтерге орнатқанда, оны RADIUS серверіне, аутентификациялау функциясы бар жергілікті желі қосқышына немесе кіру нүктесіне жалғанған желіде пайдалануға болады.

1. Web Config мүмкіндігіне кіріп, **Network Security** қойындысы > **IEEE802.1X** > **Basic** тармағын таңдаңыз.
2. Әрбір элемент мәнін енгізіңіз.
Принтерді Wi-Fi желісінде пайдаланғыңыз келсе, **Wi-Fi Setup** түймесін басып, SSID таңдаңыз немесе енгізіңіз.

Ескертпе:

Ethernet және Wi-Fi арасында реттеулерді бөлісуге болады.

3. **Next** түймесін басыңыз.
Растау хабары көрсетіледі.
4. **OK** түймесін басыңыз.
Принтер жаңартылады.

Қатысты ақпарат

- ➔ ["Принтер жұмыстарын конфигурациялауға арналған қолданба \(Web Config\)" бетте 340](#)

IEEE 802.1X желісін реттеу элементтері

Элементтер	Параметрлер мен түсіндірмелер
IEEE802.1X (Wired LAN)	IEEE802.1X (Сымды LAN) үшін (IEEE802.1X > Basic) бетінің параметрлерін қосуыңызға немесе ажыратуыңызға болады.

Элементтер	Параметрлер мен түсіндірмелер	
IEEE802.1X (Wi-Fi)	IEEE802.1X (Wi-Fi) қосылу күйі көрсетілген.	
Connection Method	Ағымдағы желінің қосылым әдісі көрсетілді.	
EAP Type	Принтер мен RADIUS сервері арасындағы аутентификация әдісіне параметр таңдаңыз.	
	EAP-TLS	CA болып белгіленген сертификатты алып, импорттау қажет.
	PEAP-TLS	
	EAP-TTLS	Құпия сөзді конфигурациялау қажет.
PEAP/MSCHAPv2		
User ID	RADIUS серверінің аутентификациясына пайдаланатын идентификаторды конфигурациялаңыз. 1–128 1 байттық ASCII (0x20–0x7E) таңбаларын енгізіңіз.	
Password	Принтер түпнұсқалығын растау үшін құпия сөзді конфигурациялаңыз. 1–128 1 байттық ASCII (0x20–0x7E) таңбаларын енгізіңіз. Егер Windows серверін RADIUS сервері ретінде пайдаланып жатсаңыз, 127 таңбаға дейін енгізуіңізге болады.	
Confirm Password	Растау үшін конфигурацияланған құпия сөзді енгізіңіз.	
Server ID	Көрсетілген RADIUS серверімен аутентификациялау үшін сервер идентификаторын конфигурациялауыңызға болады. Аутентификациялау құралы сервер сертификатының subject/subjectAltName өрісінде бар сервер идентификаторының RADIUS серверінде жіберілгенін не жіберілмегенін тексереді. 0–128 1 байттық ASCII (0x20–0x7E) таңбаларын енгізіңіз.	
Certificate Validation	Аутентификация әдісіне қарамастан сертификат растауды орнатуыңызға болады. CA Certificate ішінде сертификатты импорттаңыз.	
Anonymous Name	Егер PEAP-TLS , EAP-TTLS немесе PEAP/MSCHAPv2 мәнін EAP Type үшін таңдасаңыз, PEAP түпнұсқалық растамасының 1-кезеңі үшін пайдаланушы идентификаторының орнына анонимдік атты конфигурациялауға болады. 0–128 1 байттық ASCII (0x20–0x7E) таңбаларын енгізіңіз.	
Encryption Strength	Мыналардың біреуін таңдауға болады.	
	High	AES256/3DES
	Middle	AES256/3DES/AES128/RC4

Қатысты ақпарат

➔ [“IEEE 802.1X желісін конфигурациялау” бетте 509](#)

IEEE 802.1X параметріне арналған сертификатты конфигурациялау

IEEE802.1X параметріне арналған клиенттік сертификатты конфигурациялаңыз. Оны орнатқанда, **EAP-TLS** және **PEAP-TLS** параметрін IEEE 802.1X параметрінің аутентификациялау әдісі ретінде

пайдалануға болады. Егер сертификаттау орталығының сертификатын конфигурациялау қажет болса, **CA Certificate** бөліміне өтіңіз.

1. Web Config параметріне кіріп, **Network Security** қойындысын > **IEEE802.1X** > **Client Certificate** тармағын таңдаңыз.

2. **Client Certificate** бөлімінде сертификатты енгізіңіз.

Егер сертификаттау орталығы жариялаған сертификатты импорттап қойғаннан кейін, сертификатты көшіріп, оны IEEE802.1X бөлімінде пайдалануға болады. Көшіру үшін, **Copy From** бөлімінен сертификатты таңдаңыз, содан соң **Copy** түймесін басыңыз.

Қатысты ақпарат

- ➔ ["Принтер жұмыстарын конфигурациялауға арналған қолданба \(Web Config\)" бетте 340](#)
- ➔ ["CA-signed Certificate параметрін конфигурациялау" бетте 489](#)
- ➔ ["CA Certificate параметрін конфигурациялау" бетте 494](#)

IEEE 802.1X желі күйін тексеру

Желі күйінің парағын басып шығару арқылы IEEE 802.1X күйін тексеруге болады.

Күй идентификаторы	IEEE 802.1X күйі
Disable	IEEE 802.1X мүмкіндігі ажыратылған.
EAP Success	IEEE 802.1X аутентификациясы сәтті орындалып, желі қосылымы қолжетімді.
Authenticating	IEEE 802.1X аутентификациясы аяқталмады.
Config Error	Аутентификация сәтсіз аяқталды, себебі пайдаланушы идентификаторы орнатылмады.
Client Certificate Error	Аутентификация сәтсіз аяқталды, клиент сертификатының мерзімі өткен.
Timeout Error	Аутентификация сәтсіз аяқталды, себебі RADIUS серверінен және/немесе аутентикаторынан жауап жоқ.
User ID Error	Аутентификация сәтсіз аяқталды, себебі принтердің пайдаланушы идентификаторы және/немесе сертификат протоколы қате.
Server ID Error	Аутентификация сәтсіз аяқталды, себебі сервердің сервер идентификаторы мен сервердің идентификаторы сәйкес емес.
Server Certificate Error	Аутентификация сәтсіз аяқталды, себебі сервердің сертификатында келесі қателер бар. <ul style="list-style-type: none"> <input type="checkbox"/> Сервер сертификатының мерзімі өткен. <input type="checkbox"/> Сервер сертификатының тізбегі қате.
CA Certificate Error	Аутентификация сәтсіз аяқталды, себебі CA сертификатында келесі қателер бар. <ul style="list-style-type: none"> <input type="checkbox"/> Көрсетілген CA сертификаты қате. <input type="checkbox"/> Дұрыс CA сертификаты импортталмаған. <input type="checkbox"/> CA сертификатының мерзімі өткен.

Күй идентификаторы	IEEE 802.1X күйі
EAP Failure	<p>Аутентификация сәтсіз аяқталды, себебі принтердің параметрлерінде келесі қателер бар.</p> <ul style="list-style-type: none"> <input type="checkbox"/> Егер EAP Type параметрі EAP-TLS немесе PEAP-TLS болса, клиент сертификаты қате немесе проблемалар бар. <input type="checkbox"/> Егер EAP Type параметрі EAP-TTLS немесе PEAP/MSCHAPv2 болса, пайдаланушы идентификаторы немесе құпиясөз дұрыс емес.

Қатысты ақпарат

➔ “Желі күйі парағын басып шығару” бетте 323

Кеңейтілген қауіпсіздікке арналған проблемаларды шешу

Қауіпсіздік параметрлерін қалпына келтіру

IPsec/IP сүзгіленуі немесе IEEE802.1X сияқты жоғары қауіпсіздікті ортамен байланысты орнатқанда, қатері параметрлерге немесе құрылғыға не серверге қатысты ақаулар болғандықтан, құрылғылармен байланысу мүмкін болмауы ықтимал. Мұндай жағдайда құрылғы үшін реттеулерді қайта жасау немесе уақытша пайдалануға мүмкіндік беру мақсатында қауіпсіздік параметрлерін қалпына келтіріңіз.

Басқару тақтасы арқылы қауіпсіздік функциясын ажырату

Принтердің басқару тақтасы арқылы IPsec/IP сүзгіленуі немесе IEEE 802.1X параметрін ажыратуға болады.

1. **Параметрлер > Жалпы параметрлер > Желі параметрлері** параметрін таңдаңыз.
2. **Қосымша** параметрін таңдаңыз.
3. Ажырату қажет келесі элементтерден таңдаңыз.
 - IPsec/IP сүзу өшіру**
 - IEEE802.1X өшіру**
4. Растау экранынан **Орнатуды бастау** параметрін таңдаңыз.

Желінің қауіпсіздік мүмкіндіктерін пайдалану ақаулықтары

Алдын ала ортақ пайдаланылған кілтті ұмытып қалдым

Алдын ала ортақ пайдаланылған кілтті қайта конфигурациялаңыз.

Кілтті өзгерту үшін, Web Config мүмкіндігіне кіріп, **Network Security** қойындысы > **IPsec/IP Filtering > Basic > Default Policy** немесе **Group Policy** таңдаңыз.

Бастапқы кілтті өзгерткенде компьютерлерге арналған алдын ала ортақ пайдаланылған кілтті конфигурациялаңыз.

Қатысты ақпарат

- ➔ [“Принтер жұмыстарын конфигурациялауға арналған қолданба \(Web Config\)” бетте 340](#)
- ➔ [“IPsec/IP сүзгіленуі арқылы шифрланған байланыс” бетте 496](#)

IPsec байланысымен байланысу мүмкін емес

Принтер немесе компьютер қолдамайтын алгоритмді көрсетіңіз.

Принтер мына алгоритмдерге қолдау көрсетеді. Компьютердің параметрлерін тексеріңіз.

Қауіпсіздік әдістері	Алгоритмдер
IKE шифрлау алгоритмі	AES-CBC-128, AES-CBC-192, AES-CBC-256, AES-GCM-128*, AES-GCM-192*, AES-GCM-256*, 3DES
IKE аутентификациялау алгоритмі	SHA-1, SHA-256, SHA-384, SHA-512, MD5
IKE кілтін ауыстыру алгоритмі	DH Group1, DH Group2, DH Group5, DH Group14, DH Group15, DH Group16, DH Group17, DH Group18, DH Group19, DH Group20, DH Group21, DH Group22, DH Group23, DH Group24, DH Group25, DH Group26, DH Group27*, DH Group28*, DH Group29*, DH Group30*
ESP шифрлау алгоритмі	AES-CBC-128, AES-CBC-192, AES-CBC-256, AES-GCM-128, AES-GCM-192, AES-GCM-256, 3DES
ESP аутентификациялау алгоритмі	SHA-1, SHA-256, SHA-384, SHA-512, MD5
AH аутентификациялау алгоритмі	SHA-1, SHA-256, SHA-384, SHA-512, MD5

* тек IKEv2 параметрі үшін қолжетімді

Қатысты ақпарат

- ➔ [“IPsec/IP сүзгіленуі арқылы шифрланған байланыс” бетте 496](#)

Кенет байланысу мүмкін емес

Принтердің IP мекенжайы өзгертілді немесе пайдалану мүмкін емес.

Group Policy бөліміндегі жергілікті мекенжайға тіркелген IP мекенжайы өзгергенде немесе пайдалану мүмкін болмағанда, IPsec байланысы орындалмауы мүмкін. Принтердің басқару тақтасы арқылы IPsec ажыратыңыз.

Егер DHCP параметрі ескірсе, қайта іске қосылса немесе IPv6 мекенжайы ескірсе немесе алынбаса, онда принтердің Web Config (**Network Security** қойындысы > **IPsec/IP Filtering** > **Basic** > **Group Policy** > **Local Address(Printer)**) бөліміне тіркелген IP мекенжайы табылмауы мүмкін.

Тұрақты IP мекенжайын пайдаланыңыз.

Компьютердің IP мекенжайы өзгертілді немесе пайдалану мүмкін емес.

Group Policy бөліміндегі қашықтағы мекенжайға тіркелген IP мекенжайы өзгергенде немесе пайдалану мүмкін болмағанда, IPsec байланысы орындалмауы мүмкін.

Принтердің басқару тақтасы арқылы IPsec ажыратыңыз.

Егер DHCP параметрі ескірсе, қайта іске қосылса немесе IPv6 мекенжайы ескірсе немесе алынбаса, онда принтердің Web Config (**Network Security** қойындысы > **IPsec/IP Filtering** > **Basic** > **Group Policy** > **Remote Address(Host)**) бөліміне тіркелген IP мекенжайы табылмауы мүмкін.

Тұрақты IP мекенжайын пайдаланыңыз.

Қатысты ақпарат

- ➔ [“Принтер жұмыстарын конфигурациялауға арналған қолданба \(Web Config\)” бетте 340](#)
- ➔ [“IPsec/IP сүзгіленуі арқылы шифрланған байланыс” бетте 496](#)

Қорғалған IPP басып шығару портын жасау мүмкін емес

Дұрыс сертификат SSL/TLS байланысына арналған серверлік сертификат ретінде көрсетілмейді.

Егер көрсетілген сертификат дұрыс болмаса, порт жасау сәтсіз болуы мүмкін. Дұрыс сертификат пайдаланылғанын тексеріңіз.

CA сертификаты принтерге кірген компьютерге импортталмайды.

Егер CA сертификаты компьютерге импортталмаса, порт жасау сәтсіз болуы мүмкін. CA сертификатының импортталғанын тексеріңіз.

Қатысты ақпарат

- ➔ [“Принтерге арналған сервер сертификатын конфигурациялау” бетте 495](#)

IPsec/IP сүзгіін конфигурациялағаннан кейін қосылмайды

IPsec/IP сүзгілеу параметрлері қате.

Принтердің басқару тақтасынан IPsec/IP сүзгіін ажыратыңыз. Принтер мен компьютерді жалғап, IPsec/IP сүзу параметрлерін қайта жасаңыз.

Қатысты ақпарат

- ➔ [“IPsec/IP сүзгіленуі арқылы шифрланған байланыс” бетте 496](#)

IEEE 802.1X конфигурациялаған соң, принтерге немесе сканерге қатынасу мүмкін емес

IEEE 802.1X параметрлері қате.

Принтердің басқару тақтасынан IEEE 802.1X және Wi-Fi параметрін ажыратыңыз. Принтер мен компьютерді қосып, IEEE 802.1X параметрін қайта конфигурациялаңыз.

Қатысты ақпарат

➔ [“IEEE 802.1X желісін конфигурациялау” бетте 509](#)

Сандық куәлікті пайдалану ақаулықтары

CA-signed Certificate сертификатын импорттау мүмкін емес

CA-signed Certificate және CSR бөліміндегі ақпарат сәйкес емес.

Егер CA-signed Certificate және CSR ішіндегі мәліметтер бірдей болмаса, CSR импорттау мүмкін болмайды. Мынаны тексеріңіз:

- Сертификатты мәліметтері бірдей емес құрылғыға импорттау әрекетін жасап жатырсыз ба? CSR мәліметтерін тексеріңіз және сертификатты мәліметтері бірдей емес құрылғыға импорттаңыз.
- CSR сұрауын сертификаттау орталығына жібергеннен кейін принтерге сақталған CSR қайта жаздыңыз ба? CA қолтаңбасы бар сертификатты CSR сұрауымен қайта алыңыз.

CA-signed Certificate сертификаты 5 Кбайт өлшемінен көп.

5 Кбайттан асатын CA-signed Certificate сертификатты импорттау мүмкін емес.

Сертификатты импорттауға арналған құпия сөз дұрыс.

Дұрыс құпия сөзді енгізіңіз. Егер құпия сөзді ұмытып қалсаңыз, сертификатты импорттау мүмкін емес. CA-signed Certificate сертификатын қайта алыңыз.

Қатысты ақпарат

➔ [“CA қолтаңбасы бар сертификатты импорттау” бетте 491](#)

Жеке қолтаңба бар сертификатты жаңарту мүмкін емес

Common Name атауы енгізілмеді.

Common Name енгізу керек.

Common Name параметріне қолдау көрсетілмейтін таңбалар енгізілді.

1 және 128 аралығындағы таңбаларды ASCII (0x20 – 0x7E) пайдаланып, IPv4, IPv6, түйін атауы немесе FQDN пішімінде енгізіңіз.

Жалпы атауға үтір немесе бос кіреді.

Егер үтір енгізілсе, **Common Name** сол нүктеде бөлінеді. Егер үтір алдында немесе одан кейін тек бір бос орын енгізілсе, қате орын алады.

Қатысты ақпарат

➔ [“Өзін-өзі растайтын сертификатты жаңарту” бетте 493](#)

CSR жасау мүмкін емес

Common Name атауы енгізілмеді.

Common Name енгізу керек.

Common Name, Organization, Organizational Unit, Locality және State/Province параметріне қолдау көрсетілмейтін таңбалар енгізілді.

Таңбаларды ASCII (0x20 – 0x7E) пайдаланып, IPv4, IPv6, түйін атауы немесе FQDN пішімінде енгізіңіз.

Үтір немесе бос орын Common Name атауына қосылған.

Егер үтір енгізілсе, **Common Name** сол нүктеде бөлінеді. Егер үтір алдында немесе одан кейін тек бір бос орын енгізілсе, қате орын алады.

Қатысты ақпарат

➔ [“CA қолтаңбасы бар сертификатты алу” бетте 489](#)

Сандық куәлікке қатысты ескерту пайда болады

Хабарлар	Себебі/шешімі
Enter a Server Certificate.	<p>Себебі: Импортталатын файл таңдалмаған.</p> <p>Шешімі: Файлды таңдап, Import басыңыз.</p>
CA Certificate 1 is not entered.	<p>Себебі: 1-CA куәлігі енгізілмеген және тек 2-CA куәлігі енгізілген.</p> <p>Шешімі: Алдымен 1-CA куәлігін импорттаңыз.</p>
Invalid value below.	<p>Себебі: Қолдау көрсетілмейтін таңбалар файл жолында және/немесе құпия сөзде.</p> <p>Шешімі: Элемент үшін таңбалардың дұрыс енгізілгенін тексеріңіз.</p>
Invalid date and time.	<p>Себебі: Принтердің күні мен уақыты қойылмаған.</p> <p>Шешімі: Web Config, EpsonNet Config немесе принтердің басқару тақтасы арқылы күн мен уақытты қойыңыз.</p>

Хабарлар	Себебі/шешімі
Invalid password.	<p>Себебі: CA куәлігі үшін орнатылған құпия сөз және енгізілген құпия сөз сәйкес емес.</p> <p>Шешімі: Дұрыс құпия сөзді енгізіңіз.</p>
Invalid file.	<p>Себебі: Куәлік файлын X509 пішімінде импорттап жатқан жоқсыз.</p> <p>Шешімі: Сенімді куәландыру орталығы жіберген дұрыс куәлік таңдалғанын тексеріңіз.</p>
	<p>Себебі: Импортталған файл тым үлкен. Ең үлкен файл өлшемі 5 Кбайт болып табылады.</p> <p>Шешімі: Егер дұрыс файлды таңдасаңыз, куәлік бүлінуі немесе жалған болуы мүмкін.</p>
	<p>Себебі: Куәлік ішіндегі тізбек жарамсыз.</p> <p>Шешімі: Куәлік туралы қосымша ақпарат алу үшін куәландыру орталығының веб-торабын қараңыз.</p>
Cannot use the Server Certificates that include more than three CA certificates.	<p>Себебі: PKCS#12 пішіміндегі куәлік файлы үштен көп CA куәлігінен тұрады.</p> <p>Шешімі: PKCS#12 пішімінен PEM пішіміне түрлендіру ретінде әрбір куәлікті импорттаңыз немесе құрамында 2 CA куәлігіне дейін бар PKCS#12 пішімінде куәлік файлын импорттаңыз.</p>
The certificate has expired. Check if the certificate is valid, or check the date and time on your printer.	<p>Себебі: Куәлік ескірген.</p> <p>Шешімі:</p> <ul style="list-style-type: none"> <input type="checkbox"/> Егер куәлік ескірсе, жаңа куәлікті алып, импорттаңыз. <input type="checkbox"/> Егер куәлік ескірмеген болса, принтердің күні мен уақыты дұрыс орнатылғанын тексеріңіз.

Хабарлар	Себебі/шешімі
Private key is required.	<p>Себебі: Күәлікпен жұптастырылған жеке кілт жоқ.</p> <p>Шешімі:</p> <ul style="list-style-type: none"> <input type="checkbox"/> Егер күәлік PEM/DER пішімінде болса және компьютер арқылы CSR сұрауынан алынған болса, жеке кілт файлын көрсетіңіз. <input type="checkbox"/> Егер күәлік PKCS#12 пішімінде болса және компьютер арқылы CSR сұрауынан алынған болса, құрамында жеке кілт бар файлды жасаңыз. <p>Себебі: Web Config арқылы CSR сұрауынан алынған PEM/DER күәлігі қайта импортталған.</p> <p>Шешімі: Егер күәлік PEM/DER пішімінде болса және Web Config арқылы CSR сұрауынан алынған болса, оны тек бір рет импорттауға болады.</p>
Setup failed.	<p>Себебі: Теңшеуді аяқтау мүмкін емес, себебі принтер және компьютер арасындағы байланыс орындалмады немесе файл кейбір қателерге байланысты оқылмады.</p> <p>Шешімі: Көрсетілген файлды және байланысты тексергеннен кейін файлды қайта импорттаңыз.</p>

Қатысты ақпарат

➔ [“Цифрлық сертификаттау туралы” бетте 489](#)

СА қолтаңбасы бар сертификатты байқаусыз жою

СА қолтаңбасы бар сертификатқа арналған сақтық көшірме файл жоқ.

Егер сақтық көшірме файлы болса, сертификатты қайта импорттаңыз.

Егер сертификатты Web Config ішінде жасалған CSR арқылы алсаңыз, жойылған сертификатты қайта импорттау мүмкін емес. CSR сұрауын жасап, жаңа сертификат алыңыз.

Қатысты ақпарат

➔ [“СА қолтаңбасы бар сертификатты импорттау” бетте 491](#)

➔ [“СА қолтаңбасы бар күәлікті жою” бетте 493](#)

Қолдау көрсету қызметі

Техникалық қолдау көрсету веб-торабы.	520
Epson қолдау көрсету орталығына хабарласу.	520

Техникалық қолдау көрсету веб-торабы

Егер қосымша көмек қажет болса, төменде көрсетілген Epson қолдау көрсету веб-торабын қараңыз. Еліңізді немесе аймағыңызды таңдаңыз және жергілікті Epson веб-торабының қолдау көрсету бөліміне өтіңіз. Ең соңғы драйверлер, ЖҚС, нұсқаулықтар немесе басқа жүктеулерді осы веб-тораптан алуға болады.

<http://support.epson.net/>

<http://www.epson.eu/Support> (Еуропа)

Егер Epson өніміңіз дұрыс жұмыс істемесе немесе ақаулықтарды шеше алмасаңыз, көмек алу үшін Epson қолдау көрсету қызметіне хабарласыңыз.

Epson қолдау көрсету орталығына хабарласу

Epson компаниясына хабарласудан бұрын

Егер Epson өніміңіз дұрыс жұмыс істемесе немесе ақаулықтарды жою туралы ақпараттың көмегімен ақауларды шеше алмасаңыз, көмек алу үшін Epson қолдау көрсету қызметіне хабарласыңыз. Егер аймағыңыздағы Epson қолдау көрсету қызметін таба алмасаңыз, өнімді сатып алған жердегі дилерге хабарласыңыз.

Epson қолдау көрсету қызметіне келесі ақпаратты қамтамасыз етсеңіз, сізде жылдамырақ көмек беріледі:

- өнімнің сериялық нөмірі
(сериялық нөмірдің белгісі әдетте өнімнің артқы жағында болады.)
- өнім үлгісі
- өнімнің бағдарламалық құралының нұсқасы
(**Мәліметтер, Нұсқа ақпараты** түймесін немесе өнімнің бағдарламалық жасақтамасындағы ұқсас түймені басыңыз.)
- компьютеріңіздің маркасы және үлгісі
- компьютеріңіздің амалдық жүйесінің атауы және нұсқасы
- әдетте жұмысқа қолданылатын бағдарламалық құрал қолданбаларының атаулары мен нұсқалары

Ескертпе:

Өнімге байланысты факс теру тізімінің деректері және/немесе желі параметрлерін өнімнің жадында сақтауға болады. Өнімнің бұзылуына немесе жөндеуге байланысты деректер және/немесе параметрлер жоғалуы мүмкін. Epson кепілдік мерзімінде кез келген деректердің жоғалуына, деректерді және/немесе параметрлерді сақтық көшірмелеуге немесе қалпына келтіруге жауапты болмайды. Біз сізге жеке сақтық көшірме деректеріңізді жасауды немесе ескертпелер жазуды ұсынамыз.

Еуропадағы пайдаланушыларға көмек

Epson қолдау көрсету қызметімен хабарласу әдісі туралы ақпарат алу үшін жалпы еуропалық құжатын қараңыз.

Тайваньдағы пайдаланушылар үшін анықтама

Ақпарат, қолдау және қызметтер алуға арналған байланыс ақпараты:

Интернет желісі

<http://www.epson.com.tw>

Өнімнің техникалық сипаттамалары туралы ақпарат, жүктейтін драйверлер және өнімдердің сұраулары қол жетімді.

Epson қолдау көрсету қызметі

Телефон: +886-2-80242008

Біздің қолдау көрсету қызметі келесі сұрақтар бойынша телефон арқылы көмек көрсете алады:

- Сатып алу және өнім туралы ақпарат
- Өнімді пайдалануға қатысты сұраулар немесе ақаулар
- Жөндеуге немесе кепілдік қызметіне қатысты сұраулар

Жөндеу орталығы:

<http://www.tekcare.com.tw/branchMap.page>

ТекCare корпорациясы - Epson Taiwan Technology & Trading Ltd. компаниясының өкілетті қызмет көрсету орталығы.

Индонезиядағы пайдаланушыларға көмек

Ақпарат, қолдау және қызметтер алуға арналған байланыс ақпараты:

Интернет желісі

<http://www.epson.co.id>

- Өнімнің техникалық сипаттамалары туралы ақпарат, жүктейтін драйверлер
- Жиі қойылатын сұрақтар (ЖҚС), сату сұраулары, электрондық поштамен қойылған сұрақтар

Epson жылдам желісі

Телефон: +62-1500-766

Факс: +62-21-808-66-799

Біздің жылдам желі келесі сұрақтар бойынша телефон немесе факс арқылы көмек көрсете алады:

- Сатып алу және өнім туралы ақпарат
- Техникалық қолдау көрсету

Epson қызмет орталығы

Облыс	Компания атауы	Мекенжайы	Телефон Электрондық пошта
DKI JAKARTA	ESS JAKARTA MANGGADUA	Ruko Mall Mangga Dua No. 48 Jl. Arteri Mangga Dua, Jakarta Utara - DKI JAKARTA	(+6221) 62301104 jkt-admin@epson-indonesia.co.id
NORTH SUMATERA	ESC MEDAN	Jl. Bambu 2 Komplek Graha Niaga Nomor A-4, Medan - North Sumatera	(+6261) 42066090 / 42066091 mdn-adm@epson-indonesia.co.id
WEST JAWA	ESC BANDUNG	Jl. Cihampelas No. 48 A Bandung Jawa Barat 40116	(+6222) 4207033 bdg-admin@epson-indonesia.co.id
DI YOGYAKARTA	ESC YOGYAKARTA	YAP Square, Block A No. 6 Jl. C Simanjutak Yogyakarta - DIY	(+62274) 581065 ygy-admin@epson-indonesia.co.id
EAST JAWA	ESC SURABAYA	Hitech Mall Lt. 2 Block A No. 24 Jl. Kusuma Bangsa No. 116 - 118 Surabaya - JATIM	(+6231) 5355035 sby-admin@epson-indonesia.co.id
SOUTH SULAWESI	ESC MAKASSAR	Jl. Cendrawasih NO. 3A, kunjung mae, mariso, MAKASSAR - SULSEL 90125	(+62411) 8911071 mksr-admin@epson-indonesia.co.id
WEST KALIMANTAN	ESC PONTIANAK	Komp. A yani Sentra Bisnis G33, Jl. Ahmad Yani - Pontianak Kalimantan Barat	(+62561) 735507 / 767049 pontianak-admin@epson-indonesia.co.id
RIAU	ESC PEKANBARU	Jl. Tuanku Tambusai No.459A Pekanbaru Riau	(+62761) 8524695 pkb-admin@epson-indonesia.co.id
DKI JAKARTA	ESS JAKARTA SUDIRMAN	Wisma Keiai Lt. 1 Jl. Jenderal Sudirman Kav. 3 Jakarta Pusat - DKI JAKARTA 10220	(+6221) 5724335 ess@epson-indonesia.co.id
EAST JAWA	ESS SURABAYA	Ruko Surya Inti Jl. Jawa No 2-4 Kav. 29 Surabaya - Jawa Timur	(+6231) 5014949 esssby@epson-indonesia.co.id
BANTEN	ESS SERPONG	Ruko Mall WTC Matahari No. 953, Serpong-Banten	(+6221) 53167051 / 53167052 esstag@epson-indonesia.co.id
CENTRAL JAWA	ESS SEMARANG	Komplek Ruko Metro Plaza Block C20 Jl. MT Haryono No 970 Semarang - JAWA TENGAH	(+6224) 8313807 / 8417935 esssmg@epson-indonesia.co.id
EAST KALIMANTAN	ESC SAMARINDA	Jl. KH. Wahid Hasyim (M. Yamin) Kelurahan Sempaja Selatan Kecamatan Samarinda UTARA - SAMARINDA - KALTIM	(+62541) 7272904 escsmd@epson-indonesia.co.id

Облыс	Компания атауы	Мекенжайы	Телефон Электрондық пошта
SOUTH SUMATERA	ESC PALEMBANG	Jl. H.M Rasyid Nawawi No. 249 Kelurahan 9 Ilir Palembang Sumatera Selatan	(+62711) 311330 escplg@epson-indonesia.co.id
EAST JAVA	ESC JEMBER	Jl. Panglima Besar Sudirman Ruko no. 1D Jember-Jawa Timur (Depan Balai Penelitian & Pengolahan Kakao)	(+62331) 488373 / 486468 jmr-admin@epson-indonesia.co.id
NORTH SULAWESI	ESC MANADO	Tekno Megamall Lt LG 11 TK 21, Kawasan Megamas Boulevard, Jl Piere Tendean, Manado - SULUT 95111	(+62431) 8890996 MND-ADMIN@EPSON-INDONESIA.CO.ID

Мұнда көрсетілмеген басқа қалаларға арналған байланыс желісі: 08071137766.

Малайзиядағы пайдаланушыларға көмек

Ақпарат, қолдау және қызметтер алуға арналған байланыс ақпараты:

Интернет желісі

<http://www.epson.com.my>

- Өнімнің техникалық сипаттамалары туралы ақпарат, жүктейтін драйверлер
- Жиі қойылатын сұрақтар (ЖҚС), сату сұраулары, электрондық поштамен қойылған сұрақтар

Epson қоңырау шалу орталығы

Телефон: +60 1800-8-17349

- Сатып алу және өнім туралы ақпарат
- Өнімді пайдалануға қатысты сұраулар немесе ақаулар
- Жөндеуге немесе кепілдік қызметтеріне қатысты сұраулар

Басты кеңсе

Телефон: 603-56288288

Факс: 603-5628 8388/603-5621 2088

Филиппиндегі пайдаланушыларға көмек

Техникалық қолдау көрсетілуі және сатып алғаннан кейінгі қызметтер көрсетілуі үшін пайдаланушылар төмендегі телефон, факс нөмірлері және электрондық пошта мекенжайы арқылы Epson Philippines корпорациясына қоңырау шалуы мүмкін:

Интернет желісі

<http://www.epson.com.ph>

Өнімнің техникалық сипаттамалары туралы ақпарат, жүктейтін драйверлер, жиі қойылатын сұрақтар (ЖҚС) және электрондық пошта сұраулары қолжетімді.

Epson Philippines тұтынушыларға қызмет көрсету

Тегін: (PLDT) 1-800-1069-37766

Тегін: (сандық) 1-800-3-0037766

Манила метросы: (+632)441-9030

Веб-сайт: <https://www.epson.com.ph/contact>

Электрондық пошта: customercare@epc.epson.com.ph

Дүйсенбіден сенбіге дейін 9:00 — 18:00 аралығында қолжетімді (мемлекеттік демалыс күндерінен тыс)

Тұтынушыларға қолдау көрсету қызметі келесі сұрақтар бойынша телефон арқылы көмек көрсете алады:

- Сатып алу және өнім туралы ақпарат
- Өнімді пайдалануға қатысты сұраулар немесе ақаулар
- Жөндеу қызметіне және кепілдікке қатысты сұраулар

Epson Philippines корпорациясы

Негізгі желі: +632-706-2609

Факс: +632-706-2663

Сингапурдағы пайдаланушыларға көмек

Epson Singapore ақпарат көздері, қолдау және қызметтері:

Интернет желісі

<http://www.epson.com.sg>

Өнімнің техникалық сипаттамалары туралы ақпарат, жүктейтін драйверлер, жиі қойылатын сұрақтар (ЖҚС), сату сұраулары және техникалық қолдау көрсету электрондық пошта арқылы қол жетімді.

Epson қолдау көрсету қызметі

Тегін: 800-120-5564

Біздің қолдау көрсету қызметі келесі сұрақтар бойынша телефон арқылы көмек көрсете алады:

- Сатып алу және өнім туралы ақпарат
- Өнімді пайдалануға қатысты сұраулар немесе ақауларды жою
- Жөндеуге немесе кепілдік қызметіне қатысты сұраулар

Тайландтағы пайдаланушыларға көмек

Ақпарат, қолдау және қызметтер алуға арналған байланыс ақпараты:

Интернет желісі

<http://www.epson.co.th>

Өнімнің техникалық сипаттамалары туралы ақпарат, жүктейтін драйверлер, жиі қойылатын сұрақтар (ЖҚС) және электрондық пошталары қолжетімді.

Epson қоңырау шалу орталығы

Телефон: 66-2685-9899

Электрондық пошта: support@eth.epson.co.th

Байланыс орталығы тобы келесі сұрақтар бойынша телефон арқылы көмек көрсете алады:

- Сатып алу және өнім туралы ақпарат
- Өнімді пайдалануға қатысты сұраулар немесе ақаулар
- Жөндеу қызметіне және кепілдікке қатысты сұраулар

Вьетнамдағы пайдаланушыларға көмек

Ақпарат, қолдау және қызметтер алуға арналған байланыс ақпараты:

Epson қызмет орталығы

65 Truong Dinh Street, District 1, Hochiminh City, Vietnam.

Телефон (Хошимин): 84-8-3823-9239, 84-8-3825-6234

29 Tue Tinh, Quan Hai Ba Trung, Hanoi City, Vietnam

Телефон (Ханой): 84-4-3978-4785, 84-4-3978-4775

Үндістандағы пайдаланушыларға көмек

Ақпарат, қолдау және қызметтер алуға арналған байланыс ақпараты:

Интернет желісі

<http://www.epson.co.in>

Өнімнің техникалық сипаттамалары туралы ақпарат, жүктейтін драйверлер және өнімдердің сұраулары қол жетімді.

Телефон бойынша көмек көрсету қызметі

- Қызмет көрсету, өнім туралы ақпарат және тапсырыс беру шығындары (BSNL жолдары)
Тегін қоңырау шалу нөмірі: 18004250011
9:00 - 18:00 аралығында, дүйсенбіден бастап сенбіге дейін қол жетімді (мемлекеттік демалыс күндерінен тыс)
- Қызмет көрсету (CDMA және ұялы телефон пайдаланушылар)
Тегін қоңырау шалу нөмірі: 186030001600
9:00 - 18:00 аралығында, дүйсенбіден бастап сенбіге дейін қол жетімді (мемлекеттік демалыс күндерінен тыс)