

# ET-5880 / L6580 Series

## دليل المستخدم

الطباعة

النسخ

المسح الضوئي

استخدام الفاكس

صيانة الطابعة

حل المشكلات

## المحتويات

33. تحميل الورق المثقوب مسبقاً . . . . .  
34. تحميل الورق الطويل. . . . .

### وضع المستندات الأصلية

36. وضع المستندات الأصلية. . . . .  
37. المستندات الأصلية غير المدعومة من ADF. . . . .

### إدخال بطاقة ذاكرة وإخراجها

40. إدخال جهاز USB خارجي. . . . .  
40. إخراج جهاز USB خارجي. . . . .  
40. مشاركة البيانات على جهاز ذاكرة. . . . .

### الطباعة

43. طباعة المستندات. . . . .  
43. الطباعة من كمبيوتر — Windows  
طباعة مستند باستخدام برنامج تشغيل الطباعة  
(PostScript (Windows66. . . . .  
70. الطباعة من كمبيوتر — Mac OS  
الطباعة باستخدام برنامج تشغيل الطباعة —  
Mac OS78. . . . .  
83. طباعة المستندات من الأجهزة الذكية (iOS). . . . .  
84. طباعة المستندات من الأجهزة الذكية (Android). . . . .  
86. الطباعة على الأطراف. . . . .  
86. الطباعة على الأطراف من جهاز كمبيوتر (Windows). . . . .  
86. الطباعة على الأطراف من جهاز كمبيوتر (Mac OS). . . . .  
87. طباعة الصور. . . . .  
87. طباعة ملفات JPEG من جهاز ذاكرة. . . . .  
88. طباعة ملفات TIFF من جهاز ذاكرة. . . . .  
89. طباعة صفحات الويب. . . . .  
89. طباعة صفحات الويب من جهاز كمبيوتر. . . . .  
89. طباعة صفحات الويب من الأجهزة الذكية. . . . .  
90. الطباعة باستخدام خدمة سحابية. . . . .  
90. التسجيل في خدمة Epson Connect من لوحة التحكم. . . . .

### النسخ

93. طرق النسخ المتاحة. . . . .  
93. نسخ المستندات الأصلية. . . . .  
93. النسخ على الوجهين. . . . .  
94. النسخ عن طريق التكبير أو التصغير. . . . .  
95. نسخ مستندات أصلية متعددة على صفحة واحدة. . . . .  
96. النسخ بترتيب الصفحات. . . . .  
96. نسخ المستندات الأصلية باستخدام جودة أفضل. . . . .  
97. نسخ بطاقة الهوية. . . . .  
97. خيارات القائمة المتقدمة الأساسية. . . . .

### دليل لهذا الدليل

7. مقدمة حول أدلة الاستخدام. . . . .  
7. البحث عن معلومات. . . . .  
8. طباعة الصفحات التي ترغب بها فقط. . . . .  
8. حول هذا الدليل. . . . .  
8. العلامات والرموز. . . . .  
9. ملاحظات حول لقطات الشاشة والرسوم التوضيحية. . . . .  
9. مراجع أنظمة التشغيل. . . . .  
10. العلامات التجارية. . . . .  
12. حقوق الطبع والنشر. . . . .

### تعليمات هامة

14. إرشادات السلامة. . . . .  
15. تعليمات استخدام الحبر بأمان. . . . .  
15. التحذيرات والتنبيهات الخاصة بالطباعة. . . . .  
15. التنبيهات والتحذيرات المعنية بإعدادات الطباعة. . . . .  
16. التنبيهات والتحذيرات المعنية باستخدام الطباعة. . . . .  
16. التحذيرات والتنبيهات الخاصة باستخدام شاشة اللمس. . . . .  
التحذيرات والتنبيهات الخاصة باستخدام الطباعة عن  
طريق الاتصال اللاسلكي. . . . .  
16. التنبيهات والتحذيرات المعنية بنقل الطباعة أو تخزينها. . . . .  
17. حماية معلوماتك الشخصية. . . . .

### أسماء الأجزاء ووظائفها

19. الجانب الأمامي. . . . .  
21. داخل. . . . .  
21. الجزء الخلفي. . . . .

### دليل لوحة التحكم

24. لوحة التحكم. . . . .  
24. تكوين الشاشة الرئيسية. . . . .  
26. دليل رمز الشبكة. . . . .  
26. تكوين شاشة القائمة. . . . .  
27. تكوين شاشة Job/Status. . . . .  
28. إدخال أحرف. . . . .  
28. عرض الرسوم المتحركة. . . . .

### تحميل الورق

31. احتياطات التعامل مع الورق. . . . .  
32. حجم الورق وإعدادات نوع الورق. . . . .  
32. قائمة نوع الورق. . . . .  
33. تحميل الورق. . . . .

120	الميزات: تقارير الفاكس المختلفة.
120	الميزة: حالة وظائف الفاكس أو السجلات.
121	الميزة: وظائف الفاكس.
121	الميزة: تأمين إرسال الفاكسات واستلامها.
121	الميزات: الميزات المفيدة الأخرى.
122	إرسال الفاكسات باستخدام الطابعة.
122	تحديد المستلمين.
123	الطرق المختلفة لإرسال الفاكسات.
129	استلام الفاكسات على الطابعة.
130	استلام الفاكسات القادمة.
131	استلام الفاكسات من خلال إجراء مكالمة هاتفية.
133	حفظ وتوجيه الفاكسات المستلمة.
	عرض الفاكسات المستلمة على شاشة LCD الخاصة بالطابعة.
134	المزيد من خيارات وظائف الفاكس.
135	المستلم.
135	إعدادات الفاكس.
137	المزيد.
139	المزيد من خيارات وظائف الفاكس.
139	علبة الوارد والعلبة السرية.
141	المستندات المخزنة:
142	إرسال فاكس فوري/نشرة.
145	التحقق من حالة وظائف الفاكس أو السجلات.
	عرض المعلومات عندما تكون الفاكسات المستلمة غير معالجة (غير مقروءة/غير مطبوعة/غير محفوظة/لم يتم تمريرها).
145	مراجعة مهام الفاكس قيد التنفيذ.
147	مراجعة سجل مهام الفاكس.
147	إعادة طباعة المستندات المستلمة.
147	إرسال فاكس من جهاز الكمبيوتر.
	إرسال المستندات التي تم إنشاؤها باستخدام تطبيق (Windows).
148	إرسال المستندات التي تم إنشاؤها باستخدام تطبيق (Mac OS).
150	استلام الفاكسات على جهاز كمبيوتر.
152	التحقق من وجود فاكسات جديدة (Windows).
153	التحقق من وجود فاكسات جديدة (Mac OS).
154	إلغاء ميزة حفظ الفاكسات الواردة إلى الكمبيوتر.

## صيانة الطابعة

156	التحقق من حالة العناصر القابلة للاستهلاك.
	تحسين جودة الطباعة، والنسخ، والمسح الضوئي، والفاكس
156	ضبط جودة الطباعة.
157	فحص رأس الطباعة وتنظيفه.
158	تشغيل تنظيف فعال.
160	منع انسداد الفوهات.
160	محاذاة رأس الطباعة (لوحة التحكم).
161	تنظيف مسار الورق عند تلطيخ الحبر.

97	وضع الألوان:
97	الكثافة:
98	إعداد الورق:
98	تصغير/تكبير:
98	النوع الأصلي:
98	ثنائي الوجه:
99	خيارات القائمة المتقدمة للنسخ.
99	متعدد الصفحات:
99	الحجم الأصلي:
99	إنهاء:
99	الاتجاه (الأصل):
100	جودة الصورة:
100	هامش التجليد:
100	تقليص لملاءمة الورقة:
100	إزالة الظل:
100	إزالة فتحات التخريم:
100	نسخ بطاقة معرف:

## المسح الضوئي

102	طرق المسح الضوئي المتاحة.
102	مسح المستندات الأصلية إلى مجلد شبكة.
103	خيارات قائمة الوجهة للمسح الضوئي إلى مجلد.
104	خيارات قائمة المسح للمسح الضوئي إلى مجلد.
105	مسح المستندات الأصلية للإرسال عبر البريد الإلكتروني.
106	خيارات قائمة المستلم للمسح الضوئي إلى بريد إلكتروني.
106	خيارات قائمة المسح الضوئي للمسح الضوئي إلى بريد إلكتروني.
108	المسح الضوئي للمستندات الأصلية إلى كمبيوتر.
109	مسح المستندات الأصلية إلى جهاز ذاكرة.
109	خيارات القائمة الأساسية للمسح الضوئي إلى جهاز ذاكرة.
110	خيارات القائمة المتقدمة للمسح الضوئي إلى جهاز ذاكرة.
	المسح الضوئي للمستندات الأصلية إلى وسائط التخزين السحابية.
111	خيارات القائمة الأساسية للمسح الضوئي إلى وسائط التخزين السحابية.
112	خيارات القائمة المتقدمة للمسح الضوئي إلى وسائط التخزين السحابية.
112	المسح الضوئي باستخدام WSD.
113	إعداد منفذ WSD.
115	المسح الضوئي للنسخ الأصلية على جهاز ذكي.

## استخدام الفاكس

117	قبل استخدام ميزات الفاكس.
117	نظرة عامة على ميزات فاكس الطابعة.
117	الميزة: إرسال الفاكسات.
118	الميزة: استلام الفاكسات.
	الميزة: إرسال/استقبال فاكسات جهاز الكمبيوتر (Windows/Mac OS).
119	

## إضافة كمبيوتر أو أجهزة أو استبدالها

- الاتصال بطابعة تم توصيلها بالشبكة. . . . . 274
- استخدام طابعة الشبكة من كمبيوتر ثانٍ. . . . . 274
- استخدام طابعة الشبكة من خلال جهاز ذكي. . . . . 274
- إعادة ضبط الاتصال بالشبكة. . . . . 275
- عند استبدال الموجه اللاسلكي. . . . . 275
- عند تغيير الكمبيوتر. . . . . 276
- تغيير طريقة الاتصال بالكمبيوتر. . . . . 277
- ضبط إعدادات Wi-Fi من لوحة التحكم. . . . . 279
- توصيل جهاز ذكي وطابعة مباشرةً (Wi-Fi Direct). . . . . 281
- معلومات حول Wi-Fi Direct. . . . . 281
- الاتصال بهاتف iPhone, iPad أو iPod touch باستخدام Wi-Fi Direct. . . . . 282
- الاتصال بأجهزة Android باستخدام Wi-Fi Direct. . . . . 285
- الاتصال بأجهزة أخرى بخلاف iOS و Android باستخدام Wi-Fi Direct. . . . . 287
- قطع اتصال Wi-Fi Direct (نقطة الوصول البسيط). . . . . 290
- تغيير إعدادات Wi-Fi Direct (نقطة الوصول البسيط) مثل معرف مجموعة الخدمات. . . . . 290
- التحقق من حالة الاتصال بالشبكة. . . . . 291
- التحقق من حالة الاتصال بالشبكة من لوحة التحكم. . . . . 291
- طباعة تقرير الاتصال بالشبكة. . . . . 292
- طباعة ورقة حالة الشبكة. . . . . 298
- التحقق من شبكة الكمبيوتر (Windows فقط). . . . . 298

## معلومات المنتج

- معلومات الورق. . . . . 301
- الورق والسعات المتوفرة. . . . . 301
- أنواع ورق غير متوفرة. . . . . 306
- معلومات المنتجات القابلة للاستهلاك. . . . . 306
- رموز زجاجات الحبر. . . . . 306
- رمز علبة الصيانة. . . . . 307
- معلومات البرنامج. . . . . 307
- برنامج الطابعة. . . . . 307
- برنامج المسح الضوئي. . . . . 312
- البرنامج الخاص بالفاكس. . . . . 312
- البرنامج الخاص بإنشاء الحزمة. . . . . 314
- برنامج ضبط الإعدادات أو إدارة الأجهزة. . . . . 314
- برنامج التحديث. . . . . 316
- قائمة قوائم الإعدادات. . . . . 317
- إعدادات عامة. . . . . 317
- عداد المطبوعات. . . . . 337
- حالة التوريد. . . . . 337
- الصيانة. . . . . 337
- اللغة/Language. . . . . 339
- حالة الطابعة/طباعة. . . . . 339
- مدير جهات الاتصال. . . . . 339
- إعدادات المستخدم. . . . . 340

- تنظيف زجاج الماسحة الضوئية. . . . . 161
- تنظيف وحدة التغذية التلقائية للمستندات. . . . . 162
- تنظيف الطابعة. . . . . 164
- تنظيف الحبر المُنسكب. . . . . 165
- التحقق من عدد الصفحات الإجمالي الذي تمت تغذيته عبر الطابعة. . . . . 165
- التحقق من عدد الصفحات الإجمالي الذي تمت تغذيته عبر الطابعة (لوحة التحكم). . . . . 166
- توفير الطاقة. . . . . 166
- توفير الطاقة (لوحة التحكم). . . . . 166
- تثبيت التطبيقات بصورة منفصلة أو إلغاء تثبيتها. . . . . 166
- تثبيت التطبيقات بصورة منفصلة. . . . . 166
- تثبيت برنامج تشغيل الطابعة PostScript. . . . . 169
- إضافة الطابعة (في نظام التشغيل Mac OS فقط). . . . . 170
- إلغاء تثبيت التطبيقات. . . . . 170
- تحديث التطبيقات والبرامج الثابتة. . . . . 172
- نقل الطابعة وتخزينها. . . . . 174

## حل المشكلات

- لا تعمل الطابعة كما هو متوقع. . . . . 181
- تعذر تشغيل الطابعة أو إيقاف تشغيلها. . . . . 181
- إيقاف تشغيل الطاقة تلقائياً. . . . . 181
- لا تتم تغذية الورق بصورة صحيحة. . . . . 182
- تعذر الطابعة. . . . . 186
- تعذر بدء المسح الضوئي. . . . . 204
- يتعذر إرسال الفاكسات أو استلامها. . . . . 216
- يتم عرض رمز الخطأ في قائمة الحالة. . . . . 231
- تعذر تشغيل الطابعة كما هو متوقع. . . . . 236
- الرسالة المعروضة على شاشة LCD. . . . . 241
- انحشار الورق. . . . . 242
- منع انحشار الورق. . . . . 243
- حان الوقت لإعادة تعبئة الحبر. . . . . 243
- احتياطات التعامل مع زجاجات الحبر. . . . . 243
- إعادة تعبئة خزانات الحبر. . . . . 244
- حان الوقت لاستبدال صندوق الصيانة. . . . . 248
- احتياطات التعامل مع صندوق الصيانة. . . . . 248
- استبدال علبة الصيانة. . . . . 248
- جودة الطابعة، والنسخ، والمسح الضوئي، والفاكس منخفضة. . . . . 250
- جودة الطابعة سيئة. . . . . 250
- جودة النسخ سيئة. . . . . 259
- مشكلات الصورة الممسوحة ضوئياً. . . . . 266
- جودة الفاكس المرسل منخفضة. . . . . 269
- جودة الفاكس المستلم منخفضة. . . . . 271
- تعذر حل المشكلة بعد تجربة جميع الحلول. . . . . 271
- تعذر حل مشكلات الطابعة والنسخ. . . . . 272

445	استخدام شهادة رقمية.
451	اتصال SSL/TLS بالطابعة.
452	الاتصال المشفر باستخدام تصفية IPsec/IP.
464	توصيل الطابعة بشبكة IEEE802.1X.
466	إصلاح مشكلات الأمان المتقدم.

## أين تجد المساعدة

474	موقع الويب للدعم الفني.
474	الاتصال بدعم شركة Epson.
474	قبل الاتصال بشركة Epson.
474	تعليمات للمستخدمين في أوروبا.
474	تعليمات للمستخدمين في تايوان.
475	تعليمات للمستخدمين في إندونيسيا.
476	تعليمات للمستخدمين في ماليزيا.
477	تعليمات للمستخدمين في الفلبين.
478	تعليمات للمستخدمين في سنغافورة.
478	تعليمات للمستخدمين في تايلاند.
478	تعليمات للمستخدمين في فيتنام.
479	تعليمات للمستخدمين في الهند.

340	مواصفات المنتج.
340	مواصفات الطابعة.
341	مواصفات المساحة الضوئية.
342	مواصفات وحدة التغذية التلقائية للمستندات.
342	مواصفات الفاكس.
343	استخدام المنفذ للطابعة.
344	مواصفات الواجهة.
344	مواصفات الشبكة.
347	توافق المستوى 3 لـ PostScript.
347	خدمات الطرف الثالث المدعومة.
347	مواصفات جهاز الذاكرة.
348	مواصفات البيانات المدعومة.
348	الأبعاد.
349	المواصفات الكهربائية.
349	المواصفات البيئية.
350	موقع التثبيت والمساحة.
350	متطلبات النظام.
351	معلومات تنظيمية.
351	المقاييس والاعتمادات.
352	قيود النسخ.
352	مواصفات الخط.
352	الخطوط المتاحة عند استخدام PostScript.
352	الخطوط المتاحة عند استخدام PCL (URW353).
355	قائمة مجموعات الرموز.

## معلومات المسؤول

360	توصيل الطابعة بالشبكة.
360	قبل إجراء اتصال الشبكة.
362	الاتصال بالشبكة من لوحة التحكم.
364	إعدادات استخدام الطابعة.
364	استخدام وظائف الطابعة.
371	إعداد AirPrint.
371	تهيئة خادم البريد.
375	إعداد مجلد شبكة مشترك.
393	إتاحة جهات الاتصال.
403	التجهيز للمسح الضوئي.
405	إتاحة ميزات الفاكس.
421	ضبط إعدادات التشغيل الأساسية للطابعة.
423	المشكلات التي يمكن أن تنشأ عند ضبط الإعدادات.
425	إدارة الطابعة.
425	مقدمة عن ميزات أمان المنتج.
426	إعدادات المسؤول.
434	تقييد الميزات المتوفرة.
436	تعطيل الواجهة الخارجية.
437	مراقبة طابعة تعمل عن بُعد.
439	نسخ الإعدادات احتياطياً.
440	إعدادات الأمان المتقدمة.
440	إعدادات الأمان ومنع وقوع المخاطر.
441	التحكم باستخدام البروتوكولات.

## دليل لهذا الدليل

7. مقدمة حول أدلة الاستخدام.
7. البحث عن معلومات.
8. طباعة الصفحات التي ترغب بها فقط.
8. حول هذا الدليل.
10. العلامات التجارية.
12. حقوق الطبع والنشر.

## مقدمة حول أدلة الاستخدام

تُرفق أدلة الاستخدام التالية بطابعتك من Epson. بالإضافة إلى الأدلة، تحقق من الأنواع المختلفة من المعلومات المتعلقة بالتعليمات المتوفرة من الطابعة نفسها أو من التطبيقات الخاصة ببرنامج Epson.

□ تعليمات أمان هامة (الدليل المطبوع)

يوفر لك الإرشادات اللازمة لضمان الاستخدام الآمن لهذه الطابعة.

□ ابدأ من هنا (الدليل المطبوع)

يوفر لك معلومات حول إعداد الطابعة وتثبيت البرامج.

□ دليل المستخدم (الدليل الرقمي)

هذا الدليل. يقدم معلومات وإرشادات عامة حول كيفية استخدام الطابعة، وإعدادات الشبكة عند استخدام الطابعة على شبكة الإنترنت، وحول حل المشكلات.

يمكنك الحصول على أحدث الإصدارات من الأدلة السابقة عبر الطرق التالية.

□ الدليل المطبوع

تفضل بزيارة موقع ويب دعم Epson للمستخدمين في أوروبا عبر الرابط <http://www.epson.eu/Support>. أو موقع ويب دعم Epson العالمي عبر الرابط <http://support.epson.net/>.

□ الدليل الرقمي

يتوفر هذا الدليل في إصدارات PDF وHTML. يمكنك الاطلاع على إصدار HTML من صفحة دعم [epson.sn](http://www.epson.sn). تشغيل EPSON Software Updater على الكمبيوتر الخاص بك لعرض نسخة PDF. يبحث EPSON Software Updater عن تحديثات متوفرة للتطبيقات البرمجية والأدلة الرقمية من Epson، ويتيح لك تنزيل أحدث إصدارات منها.

<http://epson.sn>

معلومات ذات صلة

← "تطبيق لتحديث البرنامج والبرامج الثابتة (EPSON Software Updater)" في الصفحة 316

## البحث عن معلومات

يسمح لك دليل الاستخدام بصيغة PDF بالبحث عن المعلومات باستخدام كلمة البحث الرئيسية، أو الوصول مباشرة إلى قسم معين باستخدام الإشارات المرجعية. يوضح هذا القسم كيفية استخدام الدليل بصيغة PDF والذي يتم فتحه ببرنامج Adobe Reader X على جهاز الكمبيوتر الخاص بك.

البحث باستخدام كلمة البحث الرئيسية

انقر فوق تحرير < البحث المتقدم. أدخل الكلمة الرئيسية (النص) المتعلقة بالمعلومات التي ترغب في العثور عليها في نافذة البحث، ثم انقر فوق البحث. يتم عرض نتائج البحث في قائمة. انقر فوق إحدى نتائج البحث للذهاب إلى تلك الصفحة.

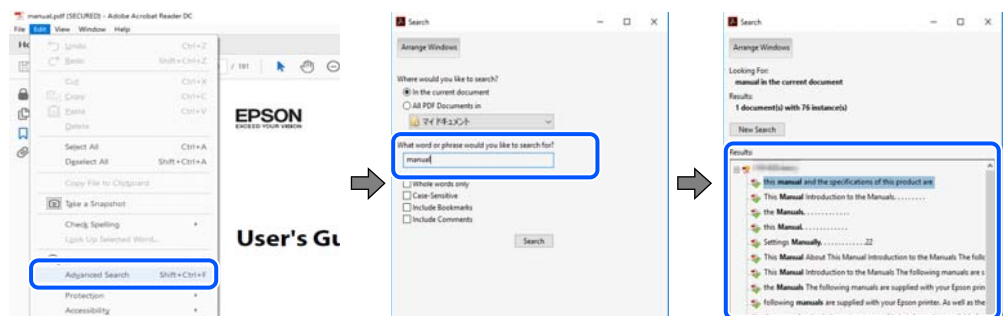

## الذهاب مباشرة من خلال الإشارات المرجعية

انقر فوق العنوان للذهاب إلى تلك الصفحة. انقر على + أو < لعرض العناوين ذات المستوى الأقل في ذلك القسم. للعودة إلى الصفحة السابقة، قم بإجراء العملية التالية على لوحة المفاتيح الخاصة بك.

Windows: اضغط مع الاستمرار على **Alt**. ثم اضغط على <.

Mac OS: اضغط مع الاستمرار على مفتاح الأمر، ثم اضغط على <.

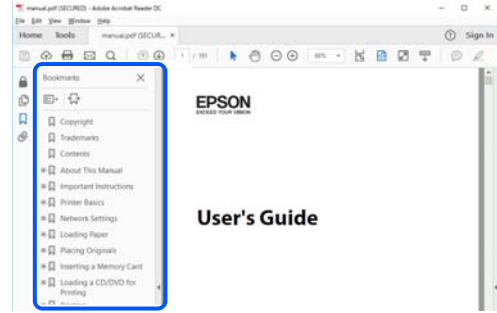

## طباعة الصفحات التي ترغب بها فقط

يمكنك استخلاص الصفحات التي تريدها وطباعتها فقط. انقر فوق طباعة في قائمة الملف ثم حدد الصفحات التي ترغب في طباعتها في الصفحات في صفحات الطباعة.

لتحديد مجموعة من الصفحات، أدخل واصلة بين صفحة البدء و صفحة الانتهاء.

مثال: 20-25

لتحديد الصفحات التي لا توجد في التسلسل، افصل الصفحات باستخدام الفواصل.

مثال: 5، 10، 15

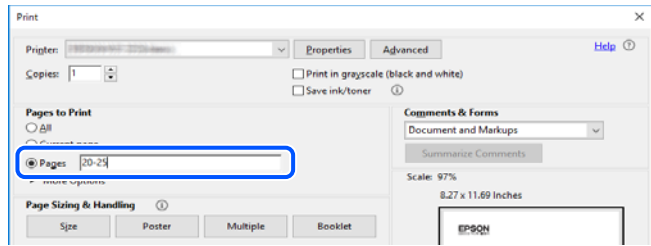

## حول هذا الدليل

يشرح هذا القسم معنى العلامات والرموز والملاحظات المتعلقة بالأوصاف والمعلومات المرجعية لنظام التشغيل المستخدمة في هذا الدليل.

## العلامات والرموز

تنبيه: 

التعليمات التي يتعين اتباعها بعناية لتجنب الإصابة.





هام:

التعليمات التي يتعين اتباعها لتجنب تلف الجهاز.

ملاحظة:

يوفر معلومات إضافية ومرجعية.

معلومات ذات صلة

← روابط للأقسام ذات الصلة.

## ملاحظات حول لقطات الشاشة والرسوم التوضيحية

□ لقطات الشاشة الخاصة ببرنامج تشغيل الطابعة من Windows 10 أو macOS High Sierra. يختلف المحتوى المعروض على الشاشات حسب الطراز والموقف.

□ تعد الأشكال التوضيحية المستخدمة في هذا الدليل مجرد أمثلة فقط. بالرغم من وجود اختلافات طفيفة - حسب الطراز - إلا أن طريقة التشغيل تظل واحدة.

□ تختلف بعض عناصر القائمة الموجودة على شاشة LCD بناءً على الطراز والإعدادات.

□ يمكنك قراءة رمز الاستجابة السريعة (QR) باستخدام تطبيق مخصص.

## مراجع أنظمة التشغيل

### Windows

في هذا الدليل، تشير المصطلحات مثل "Windows 10"، و"Windows 8.1"، و"Windows 8"، و"Windows 7"، و"Windows Vista"، و"Windows XP"، و"Windows Server 2019"، و"Windows Server 2016"، و"Windows Server 2012 R2"، و"Windows Server 2008 R2"، و"Windows Server 2008"، و"Windows Server 2003 R2"، و"Windows Server 2003" إلى أنظمة التشغيل التالية. إضافة إلى ذلك، يُستخدم مصطلح "Windows" للإشارة إلى كل الإصدارات.

□ نظام التشغيل Microsoft® Windows® 10

□ نظام التشغيل Microsoft® Windows® 8.1

□ نظام التشغيل Microsoft® Windows® 8

□ نظام التشغيل Microsoft® Windows® 7

□ نظام التشغيل Microsoft® Windows Vista®

□ نظام التشغيل Microsoft® Windows® XP

□ نظام التشغيل Microsoft® Windows® XP Professional x64 Edition

□ نظام التشغيل Microsoft® Windows Server® 2019

□ نظام التشغيل Microsoft® Windows Server® 2016

□ نظام التشغيل Microsoft® Windows Server® 2012 R2

□ نظام التشغيل Microsoft® Windows Server® 2012

□ نظام التشغيل Microsoft® Windows Server® 2008 R2

Microsoft® Windows Server® 2008 نظام التشغيل

Microsoft® Windows Server® 2003 R2 نظام التشغيل

Microsoft® Windows Server® 2003 نظام التشغيل

## Mac OS

في هذا الدليل، يُستخدم مصطلح "Mac OS" للإشارة إلى macOS Catalina، و macOS Mojave، و macOS High Sierra، و macOS، و Mac OS X، و Mac OS X v10.7.x، و OS X Mountain Lion، و OS X Mavericks، و OS X Yosemite، و OS X El Capitan، و Sierra، و v10.6.8.

## العلامات التجارية

EPSON® علامة تجارية مسجلة، و EPSON EXCEED YOUR VISION أو EXCEED YOUR VISION علامة تجارية لشركة Seiko Epson Corporation

Epson Scan 2 software is based in part on the work of the Independent JPEG Group.

libtiff

Copyright © 1988-1997 Sam Leffler

Copyright © 1991-1997 Silicon Graphics, Inc.

Permission to use, copy, modify, distribute, and sell this software and its documentation for any purpose is hereby granted without fee, provided that (i) the above copyright notices and this permission notice appear in all copies of the software and related documentation, and (ii) the names of Sam Leffler and Silicon Graphics may not be used in any advertising or publicity relating to the software without the specific, prior written permission of Sam Leffler and Silicon Graphics.

THE SOFTWARE IS PROVIDED "AS-IS" AND WITHOUT WARRANTY OF ANY KIND, EXPRESS, IMPLIED OR OTHERWISE, INCLUDING WITHOUT LIMITATION, ANY WARRANTY OF MERCHANTABILITY OR FITNESS FOR A PARTICULAR PURPOSE.

IN NO EVENT SHALL SAM LEFFLER OR SILICON GRAPHICS BE LIABLE FOR ANY SPECIAL, INCIDENTAL, INDIRECT OR CONSEQUENTIAL DAMAGES OF ANY KIND, OR ANY DAMAGES WHATSOEVER RESULTING FROM LOSS OF USE, DATA OR PROFITS, WHETHER OR NOT ADVISED OF THE POSSIBILITY OF DAMAGE, AND ON ANY THEORY OF LIABILITY, ARISING OUT OF OR IN CONNECTION WITH THE USE OR PERFORMANCE OF THIS SOFTWARE.

QR Code is a registered trademark of DENSO WAVE INCORPORATED in Japan and other countries.

Microsoft®, Windows®, Windows Server®, and Windows Vista® are registered trademarks of Microsoft Corporation.

Apple, Mac, macOS, OS X, Bonjour, ColorSync, Safari, AirPrint, iPad, iPhone, iPod touch, and iTunes are trademarks of Apple Inc., registered in the U.S. and other countries.

Use of the Works with Apple badge means that an accessory has been designed to work specifically with the technology identified in the badge and has been certified by the developer to meet Apple performance standards.

Chrome, Google Play, and Android are trademarks of Google LLC.

Adobe, Photoshop, PostScript, and Adobe Reader are either registered trademarks or trademarks of Adobe Systems Incorporated in the United States and/or other countries.

Albertus, Arial, Coronet, Gill Sans, Joanna and Times New Roman are trademarks of The Monotype Corporation registered in the United States Patent and Trademark Office and may be registered in certain jurisdictions.

ITC Avant Garde Gothic, ITC Bookman, Lubalin Graph, Mona Lisa, ITC Symbol, Zapf Chancery and Zapf Dingbats are trademarks of International Typeface Corporation registered in the U.S. Patent and Trademark Office and may be registered in certain other jurisdictions. □

Clarendon, Eurostile and New Century Schoolbook are trademarks of Linotype GmbH registered in the U.S. Patent and Trademark Office and may be registered in certain other jurisdictions. □

Wingdings is a registered trademark of Microsoft Corporation in the United States and other countries. □

CG Omega, CG Times, Garamond Antiqua, Garamond Halbfett, Garamond Kursiv, Garamond Halbfett Kursiv are trademarks of Monotype Imaging, Inc. and may be registered in certain jurisdictions. □

Antique Olive is a trademark of M. Olive. □

Marigold and Oxford are trademarks of AlphaOmega Typography. □

Helvetica, Optima, Palatino, Times and Univers are trademarks of Linotype Corp. registered in the U.S. Patent and Trademark Office and may be registered in certain other jurisdictions in the name of Linotype Corp. or its licensee Linotype GmbH. □

PCL is a trademark of Hewlett-Packard Company. □

Arcfour □

This code illustrates a sample implementation of the Arcfour algorithm.

Copyright © April 29, 1997 Kalle Kaukonen. All Rights Reserved.

Redistribution and use in source and binary forms, with or without modification, are permitted provided that this copyright notice and disclaimer are retained.

THIS SOFTWARE IS PROVIDED BY KALLE KAUKONEN AND CONTRIBUTORS "AS IS" AND ANY EXPRESS OR IMPLIED WARRANTIES, INCLUDING, BUT NOT LIMITED TO, THE IMPLIED WARRANTIES OF MERCHANTABILITY AND FITNESS FOR A PARTICULAR PURPOSE ARE DISCLAIMED. IN NO EVENT SHALL KALLE KAUKONEN OR CONTRIBUTORS BE LIABLE FOR ANY DIRECT, INDIRECT, INCIDENTAL, SPECIAL, EXEMPLARY, OR CONSEQUENTIAL DAMAGES (INCLUDING, BUT NOT LIMITED TO, PROCUREMENT OF SUBSTITUTE GOODS OR SERVICES; LOSS OF USE, DATA, OR PROFITS; OR BUSINESS INTERRUPTION) HOWEVER CAUSED AND ON ANY THEORY OF LIABILITY, WHETHER IN CONTRACT, STRICT LIABILITY, OR TORT (INCLUDING NEGLIGENCE OR OTHERWISE) ARISING IN ANY WAY OUT OF THE USE OF THIS SOFTWARE, EVEN IF ADVISED OF THE POSSIBILITY OF SUCH DAMAGE.

microSDHC Logo is a trademark of SD-3C, LLC. □

ملاحظة: بطاقة microSDHC مدمجة في المنتج ولا يمكن إزالتها.



Firefox is a trademark of the Mozilla Foundation in the U.S. and other countries. □

Mopria® and the Mopria® Logo are registered and/or unregistered trademarks and service marks of Mopria Alliance, Inc. in the United States and other countries. Unauthorized use is strictly prohibited. □

تنبيه عام: أسماء المنتجات الأخرى المستخدمة في هذا الدليل هي لأغراض التعريف فقط وقد تكون علامات تجارية تخص مالكيها. Epson مسؤوليبتها تجاه كل الحقوق في هذه العلامات. □

## حقوق الطبع والنشر

يُحظر إعادة إنتاج أي جزء من هذا الدليل أو تخزينه في نظام استرجاع أو نقله بأي شكل أو طريقة، إلكترونيًا أو ميكانيكيًا أو نُسخًا مصورة أو تسجيلًا أو خلاف ذلك، بدون تصريح مسبق مكتوب من شركة Seiko Epson Corporation. لا توجد مسؤولية قانونية تجاه براءة الاختراع فيما يخص استخدام المعلومات الواردة هنا. كما لا توجد أي مسؤولية قانونية تجاه الأضرار الناجمة عن استخدام المعلومات الواردة هنا. تُعد المعلومات المذكورة هنا معدة للاستخدام مع منتج Epson هذه فقط. لا تُعد Epson مسؤولة عن أي استخدام لهذه المعلومات مع منتجات أخرى.

لن تتحمل Seiko Epson Corporation أو أي من الشركات التابعة لها تجاه مشتري هذا المنتج أو أطراف أخرى المسؤولية عن الأضرار أو الخسائر أو التكاليف أو النفقات التي يتعرض لها المشتري أو أطراف أخرى كنتيجة لحادث أو سوء استخدام أو العبث بهذا المنتج أو التعديلات أو الإصلاحات أو التغييرات غير المصرح بها لهذا المنتج، أو (باستثناء الولايات المتحدة) الفشل في الالتزام الكامل بإرشادات الصيانة والتشغيل الخاصة بشركة Seiko Epson Corporation.

لن تتحمل شركة Seiko Epson Corporation والشركات التابعة لها مسؤولية أي أضرار أو مشاكل تنجم عن استخدام أي وحدات اختيارية أو أي منتجات استهلاكية غير تلك المعينة كمنتجات Epson الأصلية أو المنتجات المعتمدة من Epson بواسطة شركة Seiko Epson Corporation.

لن تتحمل شركة Seiko Epson Corporation مسؤولية أي ضرر ناجم عن التشويش الكهرومغناطيسي الذي يحدث نتيجة استخدام أي كابلات توصيل غير تلك المعينة كمنتجات معتمدة من Epson بواسطة شركة Seiko Epson Corporation.

© Seiko Epson Corporation 2019

تُعد محتويات هذا الدليل والمواصفات عرضة للتغيير دون إشعار.

---

## تعليمات هامة

14. .... إرشادات السلامة.
15. .... التحذيرات والتنبيهات الخاصة بالطابعة.
17. .... حماية معلوماتك الشخصية.

## إرشادات السلامة

اقرأ الإرشادات التالية واتبعها لضمان الاستخدام الآمن لهذه الطابعة. تأكد من الحفاظ على هذا الدليل للرجوع إليه في المستقبل. تأكد أيضاً من اتباع جميع التحذيرات والتعليمات الموضحة على الطابعة.

تهدف بعض الرموز المستخدمة على الطابعة إلى ضمان استخدام الطابعة بشكل آمن وسليم. تفضل بزيارة موقع الويب التالي للاطلاع على معاني هذه الرموز.

<http://support.epson.net/symbols>

استخدم سلك التيار المرفق مع الطابعة فقط ولا تستخدم السلك الموجود مع أي جهاز آخر. فقد يتسبب استخدام أسلاك أخرى مع هذه الطابعة أو استخدام سلك التيار المرفق مع جهاز آخر في نشوب حريق أو التعرض لصدمة كهربائية.

تأكد من توافق سلك التيار الكهربائي المتردد مع مقاييس السلامة المحلية.

لا تقم مطلقاً بفك سلك التيار أو تقم بتعديله أو تحاول إصلاحه، هو أو القابس أو وحدة الطابعة أو وحدة الماسحة الضوئية أو الوحدات الاختيارية بنفسك، إلا إذا قمت بذلك وفقاً لما هو موضح تحديداً في أدلة الطابعة.

افصل الطابعة واستشر فني صيانة مؤهلاً حال التعرض للحالات التالية:

تلف سلك أو قابس التيار الكهربائي أو انسكاب سائل في الطابعة أو سقوط الطابعة أو تحطم جسمها الخارجي أو عمل الطابعة بشكل غير طبيعي أو ظهور تغير واضح في أدائها. لا تقم بتعديل عناصر التحكم التي لم يتم تناولها في إرشادات التشغيل.

ضع الطابعة بالقرب من منفذ تيار كهربائي بالجدار بحيث يسهل فصل القابس.

لا تضع الطابعة أو تخزنها بالخارج أو بالقرب من مصادر الحرارة أو الماء أو الأتربة أو الأوساخ، أو في مواضع تكون فيها الطابعة عرضة للصدمة أو الاهتزازات أو درجات الحرارة أو الرطوبة العالية.

احرص على عدم سكب أي سائل على الطابعة وعدم التعامل مع الطابعة بيدين مبتلتين.

يجب حفظ الطابعة بعيداً عن أجهزة تنظيم ضربات القلب بمسافة 22 سم على الأقل. قد تؤثر موجات الراديو الصادرة عن هذه الطابعة سلبياً على عمل أجهزة تنظيم ضربات القلب.

إذا كانت شاشة LCD تالفة، فاتصل بالموزع. إذا لامس محلول الكريستال السائل يديك، فاغسلهما بالكامل بالماء والصابون. وإذا لامس محلول الكريستال السائل عينيك، فاغسلهما فوراً بالماء. وفي حالة استمرار الشعور بعدم الارتياح أو الشعور بمشكلات في الرؤية بعد غسل العينين جيداً بالماء، سارع بزيارة الطبيب.

تجنب استخدام الهاتف أثناء وجود عاصفة كهربائية. قد يوجد خطر صدمة كهربائية عن بُعد من البرق.

لا تستخدم الهاتف للإبلاغ عن تسرب غاز بالقرب من منطقة التسرب.

الطابعة ثقيلة وينبغي رفعها أو حملها بواسطة شخصين على الأقل. عند رفع الطابعة، يجب أن يتخذ شخصان الأوضاع الصحيحة كما هو موضح أدناه.

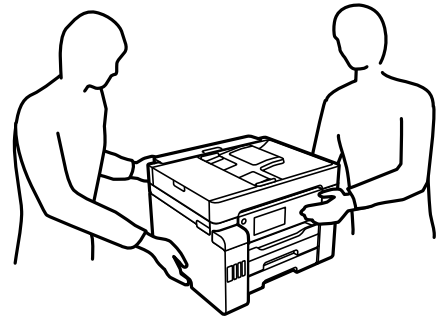

## تعليمات استخدام الحبر بأمان

- ❑ توخَّ الحذر لكي لا تلمس الحبر عند التعامل مع خزانات الحبر وأغطية خزانات الحبر وأثناء فتح زجاجات الحبر أو إغلاقها.
- ❑ وإذا لامس الحبر جلدك، فعليك غسل المنطقة التي وصل إليها جيداً بالماء والصابون.
- ❑ وإذا وصل الحبر إلى عينيك، فعليك غسلها فوراً بالماء. وفي حالة استمرار الشعور بعدم الارتياح أو وجود مشاكل في الرؤية بعد غسل العينين جيداً بالماء، فقم بزيارة الطبيب على الفور.
- ❑ كذلك، إذا دخل الحبر إلى فمك، فقم بزيارة الطبيب على الفور.
- ❑ لا تفكك علبة الصيانة، وإلا فقد يصل الحبر إلى عينيك أو يلامس جلدك.
- ❑ لا تهز زجاجة الحبر بقوة مبالغ فيها أو تعرضها لصدمة قوية فقد يؤدي ذلك إلى تسرب الحبر.
- ❑ أبقِ زجاجات الحبر ووحدة خزان الحبر وعلبة الصيانة بعيداً عن متناول الأطفال. لا تسمح للأطفال بالشرب من زجاجات الحبر ومن غطاء زجاجة الحبر أو التعامل معهما.

## التحذيرات والتنبيهات الخاصة بالطابعة



اقرأ هذه التعليمات واتبعها لتجنب تلف الطابعة أو ممتلكاتك. تأكد من الاحتفاظ بهذا الدليل للرجوع إليه مستقبلاً.

### التنبيهات والتحذيرات المعنية بإعداد الطابعة

- ❑ لا تقم بسد أو تغطية الثقوب والفتحات الموجودة بالطابعة.
- ❑ استخدم نوع مصدر التيار الكهربائي الموضح على ملصق الطابعة فقط.
- ❑ تجنب استخدام مأخذ التيار الكهربائي الموجودة على نفس الدائرة الكهربائية مثل آلات النسخ الفوتوغرافي أو أنظمة التحكم في الهواء التي يتم تشغيلها وإيقافها باستمرار.
- ❑ تجنب مأخذ التيار الكهربائي التي يتم التحكم فيها عن طريق مفاتيح الحائط أو المؤقتات التلقائية.
- ❑ احتفظ بنظام الكمبيوتر بالكامل بعيداً عن المصادر المحتملة للتشويش الكهرومغناطيسي، مثل مكبرات الصوت أو وحدات القواعد في الهواتف اللاسلكية.
- ❑ يجب وضع أسلاك مصدر الإمداد بالتيار بطريقة تحميها من الكشط والقطع والبلى والثني والالتواء. لا تضع أشياء على أسلاك مصدر الإمداد بالتيار ولا تسمح بالسير عليها أو الجري فوقها. احرص بشكل خاص على المحافظة على كافة أسلاك مصدر الإمداد بالتيار مستقيمة في الأطراف وفي مواضع اتصالها بالمحول وإخراجها منه.
- ❑ إذا كنت تستخدم سلك توصيل فرعياً مع الطابعة، فتأكد من أن إجمالي معدل التيار بالأمبير للأجهزة المتصلة بسلك التوصيل الفرعي لا يتجاوز معدل التيار بالأمبير للسلك. تأكد أيضاً من أن إجمالي معدل الأجهزة المتصلة بمأخذ الحائط كافياً لا يتجاوز معدل أمبير مأخذ الحائط.
- ❑ إذا كنت تعتزم استخدام الطابعة في ألمانيا، فيجب حماية التوصيلات الكهربائية للمبنى بواسطة استخدام دائرة قاطع تيار بقوة 10 إلى 16 أمبير لتوفير الحماية الكافية لهذه الطابعة من دوائر القصر وزيادة التيار الكهربائي.
- ❑ عند توصيل الطابعة بكمبيوتر أو جهاز آخر باستخدام كابل، تأكد من التوجيه الصحيح للموصلات. وذلك لأن كل موصل له اتجاه صحيح واحد فقط. وقد يؤدي إدخال الموصل في الاتجاه الخاطئ إلى تلف كلا الجهازين المتصلين بالكابل.
- ❑ ضع الطابعة على سطح مستوٍ وثابت تتجاوز مساحته قاعدة الطابعة في كل الاتجاهات. ولن تعمل الطابعة على نحو صحيح إذا كانت مائلة بزواوية.
- ❑ اترك مساحة فوق الطابعة بحيث يمكنك رفع غطاء المستندات بالكامل.
- ❑ اترك مساحة كافية أمام الطابعة لإخراج الورق بالكامل.

❑ تجنب الأماكن المعرضة لتغيرات شديدة في درجة الحرارة والرطوبة. أيضاً، ضع الطابعة بعيداً عن أشعة الشمس المباشرة أو الضوء الشديد أو أي مصدر حرارة.

## التنبيهات والتحذيرات المعنية باستخدام الطابعة

- ❑ لا تدخل أي شيء في فتحات الطابعة.
- ❑ لا تضع يدك داخل الطابعة أثناء الطباعة.
- ❑ لا تلمس الكبل الأبيض المسطح وأنايب الحبر الموجودة داخل الطابعة.
- ❑ لا تستخدم منتجات الهباء الجوي التي تشتمل على غازات قابلة للاشتعال داخل الطابعة أو حولها. قد ينتج عن ذلك نشوب حريق.
- ❑ لا تحرك رأس الطباعة يدوياً إذا لم توجد تعليمات للقيام بذلك، وإلا فقد يؤدي ذلك إلى تلف الطابعة.
- ❑ كن حذراً حتى لا تنحسر أصابعك عند إغلاق وحدة المساحة الضوئية.
- ❑ لا تضغط بشدة على زجاج المساحة الضوئية عند وضع المستندات الأصلية.
- ❑ قم دوماً بإيقاف تشغيل الطابعة باستخدام الزر . لا تفصل الطابعة أو توقف تشغيل التيار الكهربائي عن المأخذ حتى يتوقف المصباح  عن الوميض.
- ❑ إذا كنت تنوي عدم استخدام الطابعة لفترة طويلة، فتأكد من فصل سلك التيار عن مأخذ التيار الكهربائي.

## التحذيرات والتنبيهات الخاصة باستخدام شاشة اللمس

- ❑ قد تشتمل شاشة LCD على بضع نقاط ساطعة أو مظلمة صغيرة. ونظراً لميزاتها، فقد تشتمل على مستويات سطوع غير متساوية. تعتبر هذه النقاط طبيعية ولا تشير إلى تلف الشاشة بأي حال من الأحوال.
- ❑ استخدم فقط قطعة قماش جافة وناعمة للتنظيف. لا تستخدم منظفات كيميائية أو سائلة.
- ❑ قد ينكسر الغطاء الخارجي لشاشة اللمس إذا تلقى صدمة قوية. اتصل بالموزع إذا انكسر سطح اللوحة أو تشقق، ولا تلمس أو تحاول إزالة القطع المكسورة.
- ❑ اضغط على شاشة اللمس بإصبعك برفق. لا تضغط بشدة أو تشغلها بأظفارك.
- ❑ لا تستخدم أية أدوات حادة مثل أقلام الحبر الجاف أو الأقلام الحادة لتنفيذ العملية.
- ❑ قد ينتج عن التكاثر داخل شاشة اللمس بسبب التغيرات المفاجئة في درجة الحرارة أو الرطوبة إلى تدهور الأداء.

## التحذيرات والتنبيهات الخاصة باستخدام الطابعة عن طريق الاتصال اللاسلكي.

- ❑ قد تؤثر موجات الراديو الصادرة عن هذه الطابعة سلباً على عمل الأجهزة الطبية الإلكترونية، مما يتسبب في تعطيلها. عند استخدام هذه الطابعة داخل المرافق الطبية أو بالقرب من الأجهزة الطبية، اتبع إرشادات الموظفين المعتمدين الذين يمثلون المرافق الطبية، واتبع جميع الإرشادات والتحذيرات المنشورة على الأجهزة الطبية.
- ❑ قد تؤثر موجات الراديو الصادرة عن هذه الطابعة سلباً على عمل الأجهزة التي يتم التحكم فيها أو توماتيكياً مثل الأبواب الأوتوماتيكية أو أجهزة إنذار الحريق، ويمكن أن تؤدي إلى حوادث بسبب تعطل عملها. عند استخدام هذه الطابعة بالقرب من الأجهزة التي يتم التحكم فيها أوتوماتيكياً، اتبع جميع الإرشادات والتحذيرات المنشورة على هذه الأجهزة.



## التنبيهات والتحذيرات المعنية بنقل الطابعة أو تخزينها

- عند تخزين الطابعة أو نقلها، تجنب إمالتها أو وضعها بشكل رأسي أو قلبها رأساً على عقب، وإلا فقد يتسرب الحبر.
- تأكد من ضبط قفل النقل على موضع (النقل) المقفول وبأن رأس الطابعة في موضعه الأصلي (أقصى اليمين)، وذلك قبل نقل الطابعة.

## حماية معلوماتك الشخصية

إذا أعطيت الطابعة لشخص آخر أو تخلصت منها، فامسح جميع المعلومات الشخصية المخزنة في ذاكرة الطابعة عن طريق تحديد الإعدادات < إعدادات عامة > إدارة النظام < استعادة الإعدادات الافتراضية > مسح كل البيانات والإعدادات على لوحة التحكم. تأكد أيضاً من حذف بيانات ذاكرة الطابعة الداخلية عن طريق تحديد الإعدادات < إعدادات عامة > إدارة النظام < مسح بيانات الذاكرة الداخلية > خط PDL، ماكرو، ومساحة العمل على لوحة التحكم.

---

## أسماء الأجزاء ووظائفها

19. .... الجانب الأمامي.

21. .... داخل.

21. .... الجزء الخلفي.

## الجانب الأمامي

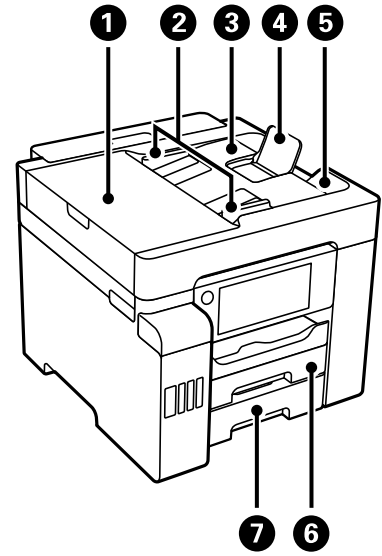

افتح عند إزالة المستندات الأصلية المحشورة في ADF.	غطاء (وحدة التغذية التلقائية للمستندات) ADF	1
لتغذية المستندات الأصلية داخل الطابعة مباشرة. حرك تجاه حواف المستندات الأصلية.	موجه الحافة ADF	2
لتغذية المستندات الأصلية تلقائيًا.	درج إدخال ADF	3
تدعم المستندات الأصلية الأكبر من حجم A4.	دعم مستند ADF	4
لإمسك المستندات الأصلية الخارجة من ADF.	درج إخراج الورق ADF	5
لتحميل الورق.	درج الورق 1	6
	درج الورق 2	7

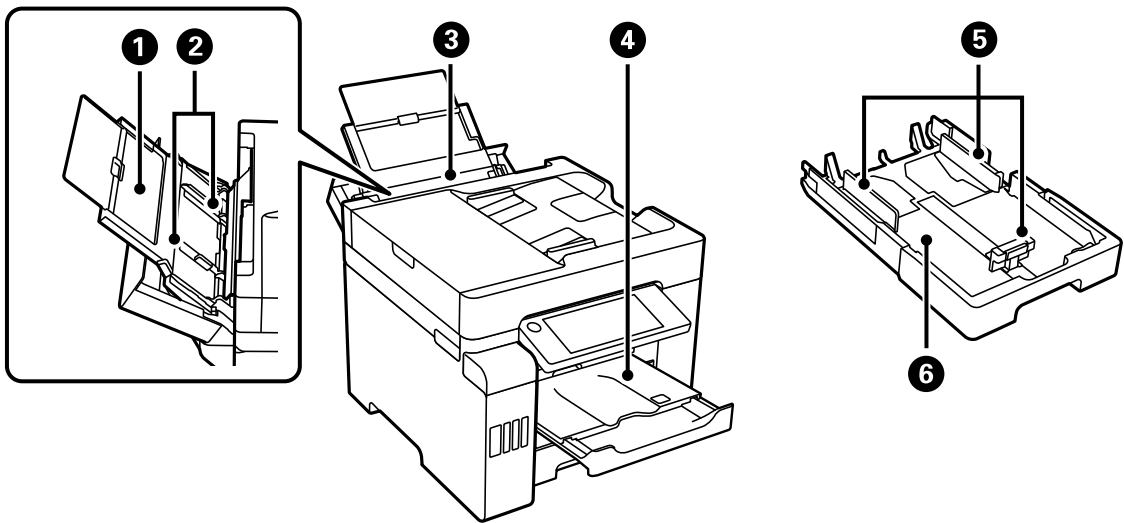

لدعم الورق المحمل.	دعامة الورق	1
لتغذية الورق داخل الطابعة مباشرة. حرك في اتجاه حواف الورقة.	موجه الحافة	2

يقوم بتحميل جميع أنواع الورق التي تدعمها الطابعة.	درج ورق	3
لإمساك الورق الخارج. عند بدء الطباعة، يتم إخراج هذا الدرج ليلائم حجم الورق تلقائياً. لتخزين الدرج، ادفعه يدوياً أو حدد  في لوحة التحكم.	درج إخراج الورق	4
لتغذية الورق داخل الطباعة مباشرة. حرك في اتجاه حواف الورقة.	موجه الحافة	5
لتحميل الورق.	درج الورق	6

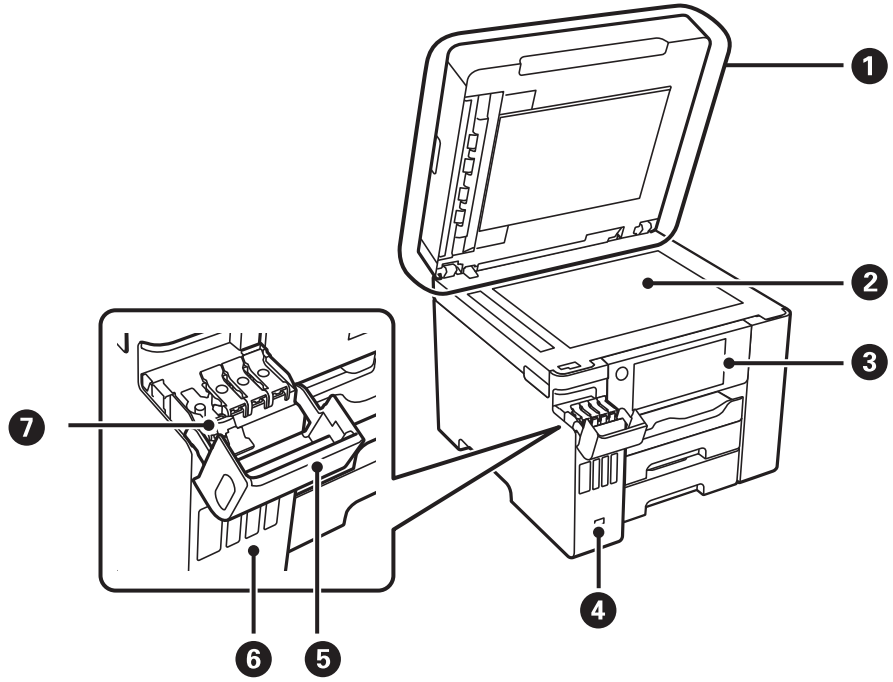

لمنع الضوء الخارجي أثناء المسح الضوئي.	غلاف المستند	1
ضع المستندات الأصلية. يمكنك وضع المستندات الأصلية التي لا تتم تغذيتها من وحدة التغذية التلقائية للمستندات كالأظرف أو الكتب السمكية.	زجاج الماسحة الضوئية	2
تسمح لك بضبط الإعدادات وإجراء عمليات التشغيل بالطابعة. كما أنها تعرض حالة الطابعة.	لوحة التحكم	3
لتوصيل أجهزة الذاكرة.	منفذ USB للواجهة الخارجية	4
افتحه لإعادة تعبئة خزان الحبر.	غطاء خزان الحبر	5
يزود رأس الطباعة بالحبر.	خزان الحبر	6
افتحه لإعادة تعبئة خزان الحبر.	سدادة خزان الحبر	7

## داخل

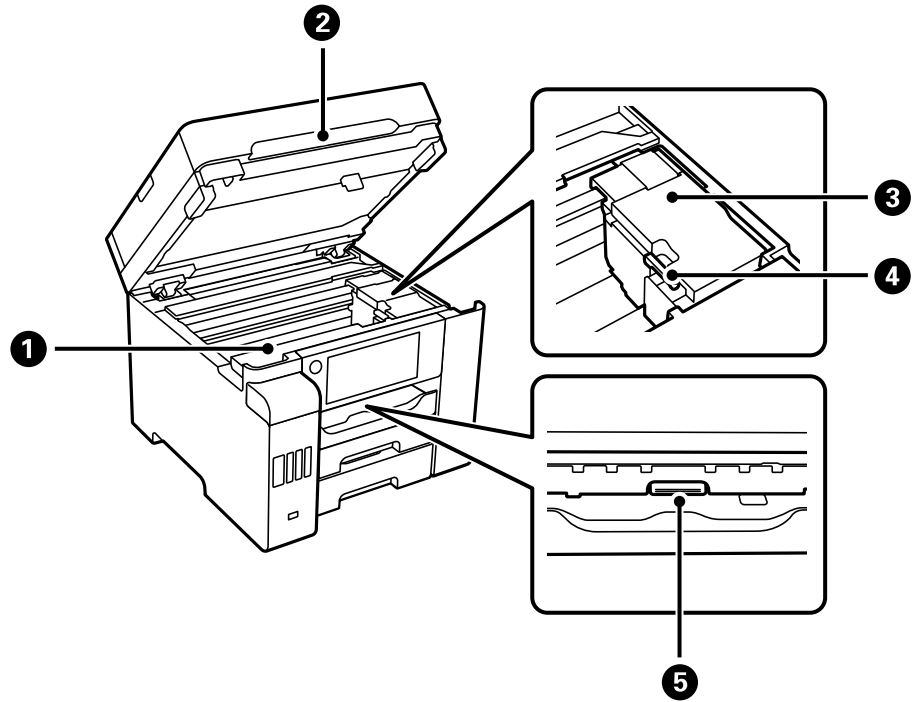

١	غطاء صندوق الصيانة	افتحه عند استبدال صندوق الصيانة. يُعد صندوق الصيانة عبارة عن حاوية تجمع كمية صغيرة جدًا من الحبر الفائض أثناء التنظيف أو الطباعة.
٢	وحدة الماسحة الضوئية	للمسح الضوئي للمستندات الأصلية الموضوعة. افتح لإخراج الورق المحشور. يجب الحفاظ على هذه الوحدة مغلقة عادةً.
٣	رأس الطباعة	ليخرج الحبر من فوهات رأس الطباعة أسفلها.
٤	قفل النقل	يمنع تزويد الحبر. اضبط على موضع (النقل) المقفول عند نقل الطابعة.
٥	الغطاء الداخلي	افتح لإخراج الورق المحشور.

## الجزء الخلفي

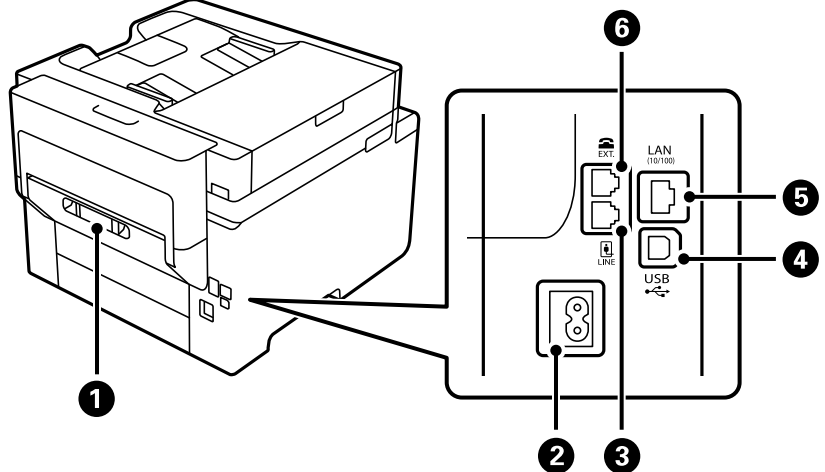

اسحب إلى الخارج عند إزالة الورق المحشور.	الغطاء الخلفي	①
لتوصيل سلك الطاقة.	مدخل التيار المتردد	②
للاتصال بخط هاتف.	منفذ LINE	③
لتوصيل كبل USB للاتصال بكمبيوتر.	منفذ USB	④
للاتصال بكابل LAN.	منفذ LAN	⑤
للاتصال بأجهزة هواتف خارجية.	منفذ EXT.	⑥

## دليل لوحة التحكم

24. .... لوحة التحكم.
24. .... تكوين الشاشة الرئيسية.
26. .... تكوين شاشة القائمة.
27. .... تكوين شاشة Job/Status.
28. .... إدخال أحرف.
28. .... عرض الرسوم المتحركة.

## لوحة التحكم

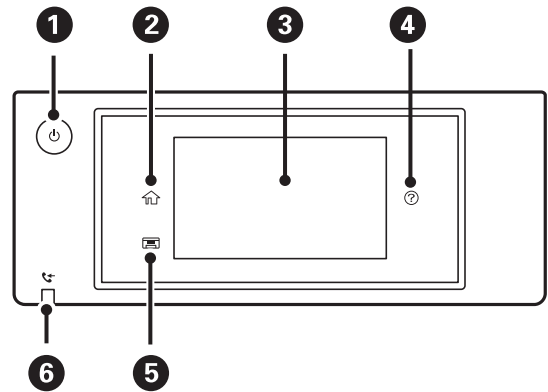

1	لتشغيل الطابعة أو إيقاف تشغيلها. افصل سلك الطاقة عند انقطاع الطاقة.
2	لعرض الشاشة الرئيسية.
3	لعرض القوائم والرسائل. يمكنك تغيير زاوية لوحة التحكم. عند عدم وجود عمليات قيد التنفيذ لفترة زمنية معينة، فإن الطابعة تدخل في وضع السكون ويتم إيقاف تشغيل شاشة العرض. انقر على أي مكان في شاشة اللمس لتشغيل شاشة العرض. يؤدي الضغط على زر الطاقة إلى إخراج الطابعة من وضع السكون حسب الإعدادات الحالية.
4	لعرض شاشة تعليقات. يمكنك التحقق من حلول المشكلات من هنا.
5	لتخزين درج إخراج الورق.
6	يُضيء في حال تخزين المستندات المستلمة التي لم تتم قراءتها، أو طباعتها، أو حفظها بعد في ذاكرة الطابعة.

## تكوين الشاشة الرئيسية

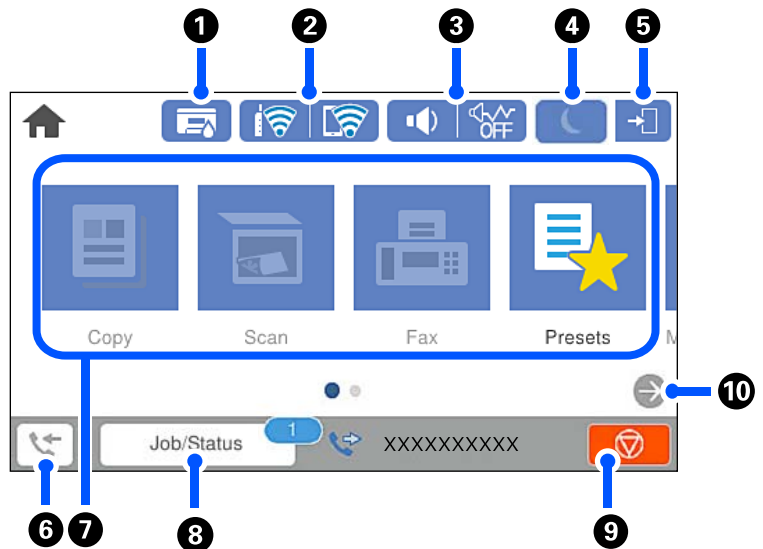



<p>1</p> <p>عرض شاشة حالة الطابعة. يمكنك التحقق من فترة الخدمة التقريبية لصندوق الصيانة.</p>		
<p>2</p> <p>يعرض حالة الاتصال بالشبكة. راجع التالي لمعرفة المزيد من التفاصيل. "دليل رمز الشبكة" في الصفحة 26</p>		
<p>3</p> <p>عرض شاشة إعدادات صوت الجهاز. يمكنك تعيين كتم الصوت والوضع الصامت. يمكنك أيضاً الوصول إلى قائمة الأصوات من هذه الشاشة. يمكنك أيضاً ضبط هذا الإعداد من قائمة الإعدادات. الإعدادات &lt; إعدادات عامة &lt; الإعدادات الأساسية &lt; الأصوات</p>		
<p>لتوضيح ما إذا تم ضبط الوضع الصامت للطابعة أو لا. عند تمكين هذه الميزة، يتم تقليل الضوضاء التي تنتج عن عمليات تشغيل الطابعة، لكن قد تقل سرعة الطباعة. ومع ذلك، قد لا تقل الضوضاء اعتماداً على نوع الورق المحدد وجودة الطباعة.</p>	  	
<p>لتوضيح أنه تم ضبط كتم الصوت للطابعة أو لا.</p>		
<p>4</p> <p>حدّد الرمز للدخول في وضع السكون. عند تظليل الرمز باللون الرمادي، يتعدّد على الطابعة الدخول في وضع السكون.</p>		
<p>5</p> <p>للإشارة إلى أنه تم تمكين ميزة القيود الخاصة بالمستخدم. حدّد هذا الرمز لتسجيل الدخول إلى الطابعة. ستحتاج إلى تحديد اسم مستخدم ثم إدخال كلمة مرور. اتصل بمسؤول الطابعة الذي تتعامل معه للحصول على بيانات تسجيل الدخول. عندما يتم عرض ، فإن ذلك يعني قيام مستخدم مُصرّح له بتسجيل الدخول. حدد الرمز لتسجيل الخروج.</p>		
<p>6</p> <p>عرض شاشة معلومات بيانات الفاكس. يشير الرقم المعروض إلى عدد الفاكسات التي لم تتم قراءتها أو طباعتها أو حفظها بعد.</p>		
<p>7</p> <p>يعرض كل قائمة.</p> <ul style="list-style-type: none"> <li><input type="checkbox"/> نسخ يسمح لك بنسخ المستندات.</li> <li><input type="checkbox"/> مسح يتيح لك المسح الضوئي للمستندات وحفظها على جهاز ذاكرة أو على أحد أجهزة الكمبيوتر.</li> <li><input type="checkbox"/> الفاكس يسمح لك بإرسال الفاكسات.</li> <li><input type="checkbox"/> تعيين مسبق يسمح لك بتسجيل الإعدادات المستخدمة بشكل متكرر للنسخ، أو المسح الضوئي أو إرسال الفاكسات كإعداد مسبق.</li> <li><input type="checkbox"/> جهاز الذاكرة يتيح لك طباعة بيانات JPEG، أو TIFF، أو PDF على جهاز ذاكرة مثل محرك أقراص USB محمول متصل بالطابعة.</li> <li><input type="checkbox"/> وظائف الفاكس يسمح لك بتخزين المستندات المستلمة أو المستندات المراد إرسالها أو المستندات الخاصة بفاكسات الاقتراع.</li> <li><input type="checkbox"/> مهمة سرية يسمح لك بطباعة مهمة محمية بكلمة مرور مرسل من برنامج تشغيل الطابعة.</li> <li><input type="checkbox"/> الإعدادات يسمح لك بضبط الإعدادات ذات الصلة بالصيانة، وإعدادات الطابعة، والعمليات.</li> </ul>		
<p>8</p> <p>المهمة/الحالة</p> <p>عرض المهام التي تكون قيد التنفيذ والموجودة في وضع الاستعداد. اضغط لعرض نوع المهام، وموئقت الوصول، وأسماء المستخدم، وما إلى ذلك في إحدى القوائم. يشير الرقم المعروض إلى عدد المهام الموجودة في وضع الاستعداد.</p>		

لايقاف العملية الحالية. يختلف شكل هذا الرمز قليلاً إلا عند عرضه على الشاشة الرئيسية. تُعرض الأيقونة حسب الوضع.		9
يمرر الشاشة إلى اليمين.		10



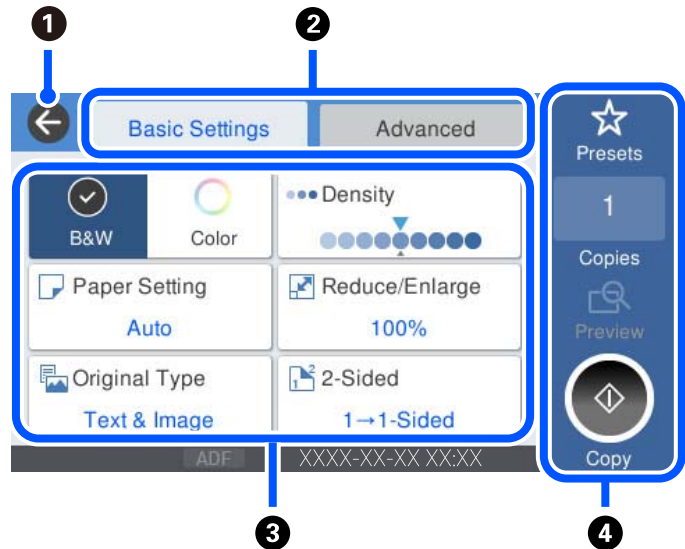

## دليل رمز الشبكة

الطابعة غير متصلة بشبكة سلكية (إيثرنت) أو لم يتم ضبطها.	
الطابعة متصلة بشبكة سلكية (إيثرنت).	
الطابعة غير متصلة بشبكة لاسلكية (Wi-Fi).	
تبحث الطابعة عن SSID، أو لم يتم ضبط عنوان IP، أو حدوث مشكلة في شبكة لاسلكية (Wi-Fi).	
الطابعة متصلة بشبكة لاسلكية (Wi-Fi). عدد الأشرطة يوضح قوة إشارة الاتصال. كلما زاد عدد الأشرطة؛ زادت قوة الاتصال.	
الطابعة غير متصلة بشبكة لاسلكية (Wi-Fi) في وضع Wi-Fi Direct (نقطة الوصول البسيط).	
الطابعة متصلة بشبكة لاسلكية (Wi-Fi) في وضع Wi-Fi Direct (نقطة الوصول البسيط).	

## تكوين شاشة القائمة



للعودة إلى الشاشة السابقة.	1
لتبديل قائمة الإعدادات باستخدام علامات التبويب. تعرض علامة التبويب الإعدادات الأساسية العناصر المستخدمة بشكل متكرر. تعرض علامة التبويب متقدم عناصر أخرى يمكنك تعيينها حسب الضرورة.	2

<p>3 لعرض قائمة عناصر الإعداد. عند ظهور  ، يمكنك عرض معلومات إضافية عن طريق تحديد الرمز. اضبط الإعدادات من خلال تحديد العنصر أو إضافة علامة الاختيار. عندما تقوم بتغيير عنصر من الإعدادات الافتراضية للمستخدم أو إعدادات المصنع الافتراضية، يتم عرض  على العنصر. لا تتوفر العناصر المظلمة باللون الرمادي. حدد العنصر للتحقق من سبب عدم توفره. في حال حدوث أي مشكلات، يظهر  على العنصر. حدد الرمز للتحقق من طريقة حل المشكلة.</p>	<p>3</p>
<p>4 يبدأ العمليات باستخدام الإعدادات الحالية. وتختلف العناصر المتوفرة حسب القائمة.</p>	<p>4</p>
<p>تعيين مسبق</p>	<p>يعرض قائمة الإعداد المسبق. يمكنك تسجيل الإعداد الحالي كإعداد مسبق، أو تحميل الإعدادات المسبقة المسجلة.</p>
<p>النسخ</p>	<p>يعرض لوحة المفاتيح الموجودة على الشاشة مما يسمح لك بإدخال عدد النسخ.</p>
<p>معاينة</p>	<p>يعرض معاينة للصورة قبل الطباعة، أو النسخ، أو المسح الضوئي، أو إرسال الفاكسات.</p>
<p></p>	<p>يبدأ الطباعة، أو النسخ، أو المسح الضوئي، أو إرسال الفاكسات.</p>

## تكوين شاشة Job/Status

حدد Job/Status في الشاشة الرئيسية لعرض شاشة Job/Status. يمكنك التحقق من حالة الطباعة أو المهام.

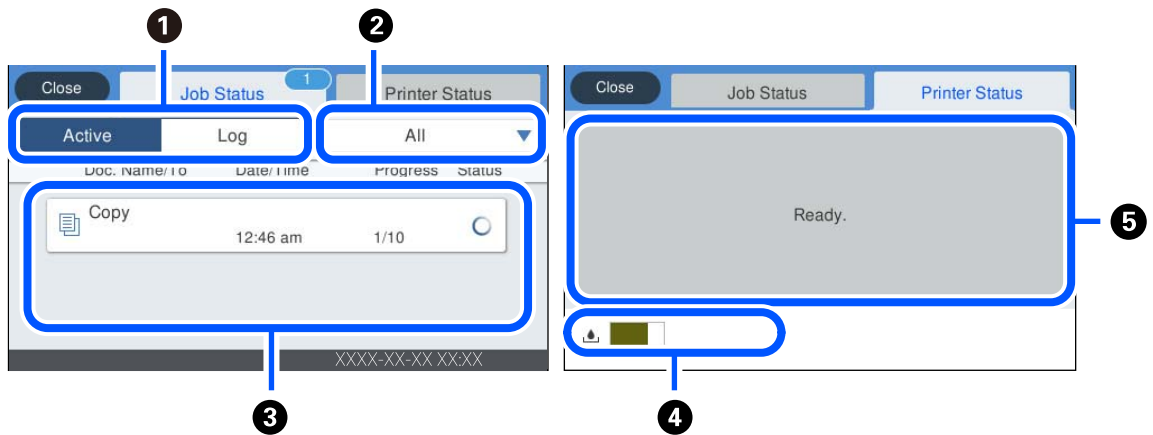

<p>1 لتبديل القوائم المعروضة.</p>	<p>1</p>
<p>2 تصفية المهام حسب المهام الجارية.</p>	<p>2</p>
<p>3 عند تحديد <b>نشط</b>، يتم عرض قائمة بالمهام الحالية والمهام التي تنتظر المعالجة. عند تحديد <b>السجل</b>، يتم عرض سجل المهام. يمكنك إلغاء المهام أو التحقق من رمز الخطأ المعروض في السجل عند فشل المهمة.</p>	<p>3</p>
<p>4 لتوضيح مدة الخدمة التقريبية لصندوق الصيانة.</p>	<p>4</p>
<p>5 لعرض أي أخطاء حدثت في الطباعة. حدد الخطأ من القائمة لعرض رسالة الخطأ.</p>	<p>5</p>

معلومات ذات صلة

← "يتم عرض رمز الخطأ في قائمة الحالة" في الصفحة 231

## إدخال أحرف

يُمكنك إدخال الحروف والرموز باستخدام لوحة المفاتيح المعروضة على الشاشة عند إجراء ضبط إعدادات الشبكة وما إلى ذلك.

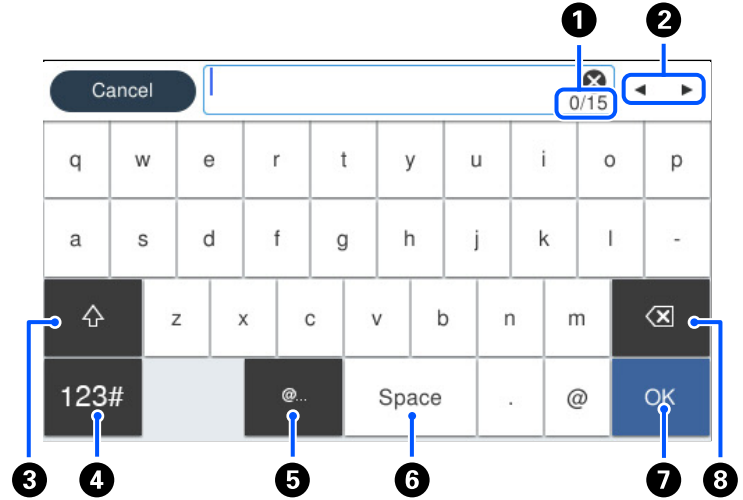

يُشير إلى عدد الأحرف.	1
لتحريك المؤشر إلى وضع الإدخال.	2
للتحويل بين الأحرف الكبيرة والصغيرة أو الأرقام والرموز.	3
لتحويل نوع الحروف. 123# : يمكنك إدخال أرقام ورموز. ABC : يمكنك إدخال حروف.	4
لإدخال عناوين URL أو عناوين مجال البريد الإلكتروني المستخدمة بصورة متكررة عن طريق تحديد العنصر فحسب.	5
لإدخال مسافة.	6
لإدخال حرف.	7
لحذف حرف باتجاه اليسار.	8

## عرض الرسوم المتحركة

يُمكنك عرض الرسوم المتحركة لإرشادات التشغيل مثل تحميل الورق أو إزالة الورق المنحشر على شاشة LCD.

حد  : لعرض شاشة التعليمات. حدد طريقة استخدام ثم حدد العناصر التي ترغب في عرضها.

حدد طريقة استخدام الموجودة على الجانب السفلي من شاشة التشغيل: لعرض الرسوم المتحركة التي تتبع السياق. ولاحظ أن الرسوم المتحركة تعتمد على طراز الطابعة.

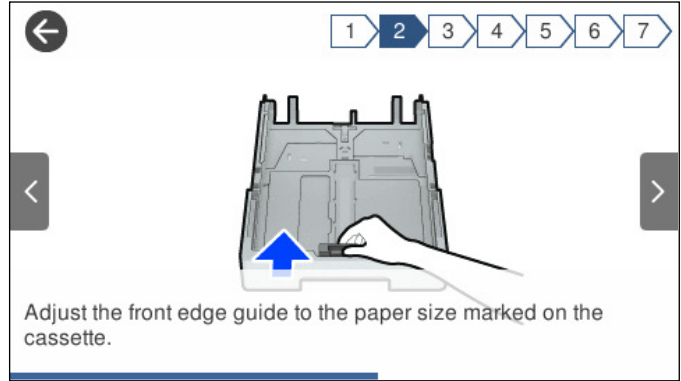

## تحميل الورق

31. .... احتياطات التعامل مع الورق.

32. .... حجم الورق وإعدادات نوع الورق.

33. .... تحميل الورق.

## احتياطات التعامل مع الورق

□ اقرأ الإرشادات المرفقة مع الورق.

□ للحصول على مطبوعات عالية الجودة باستخدام ورق Epson الأصلي، استخدم الورق في البيئة المذكورة في الأوراق المرفقة مع الورق.

□ قم بتهوية حواف الورق ومحاذاتها قبل التحميل. لا تقم بتهوية ورق الصور الفوتوغرافية أو تجعيدها. فقد ينجم عن ذلك تلف الجانب القابل للطباعة.

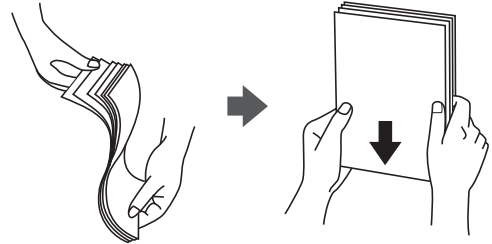

□ إذا كان الورق مجمدًا، فقم بتسويته أو لفه برفق في الاتجاه المعاكس قبل التحميل. قد ينتج عن الطباعة على ورق مجمد انحشار الورق وتلطيخ الحبر على المطبوعات.



□ قد تحدث مشكلات تغذية الورق بصورة متكررة للطباعة اليدوية على الوجهين عند الطباعة على جانب واحد من الورق المطبوع مسبقًا. ولذلك قلل عدد الأوراق إلى النصف أو أقل، أو حمل ورقة واحدة في كل مرة إذا استمر انحشار الورق.

□ تأكد من أنك تستخدم الورق ذا الحبة الطويلة. إذا لم تكن متأكدًا من نوع الورق الذي تستخدمه، راجع عبوة الورق أو اتصل بالجهة المصنعة للتأكد من مواصفات الورق.

□ قم بتهوية حواف الأظرف ومحاذاتها قبل التحميل. عندما تكون الأظرف المرصوفة منتفخة بالهواء، اضغط عليها لأسفل لتسويتها قبل التحميل.

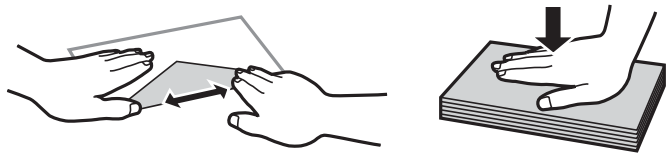

معلومات ذات صلة

← "أنواع ورق غير متوفرة" في الصفحة 306

## حجم الورق وإعدادات نوع الورق

إذا سجّلت حجم الورق ونوعه على الشاشة المعروضة عند إدخال درج الورق، فإن الطابعة تعلمك عند حدوث اختلاف بين المعلومات المسجلة وبين إعدادات الطابعة. ويمكنك هذا من تفادي إهدار الورق والحبر من خلال التأكد من عدم طباعة حجم ورق غير صحيح أو الطباعة بلون خطأ بسبب استخدام الإعدادات التي لا تتوافق مع نوع الورق.

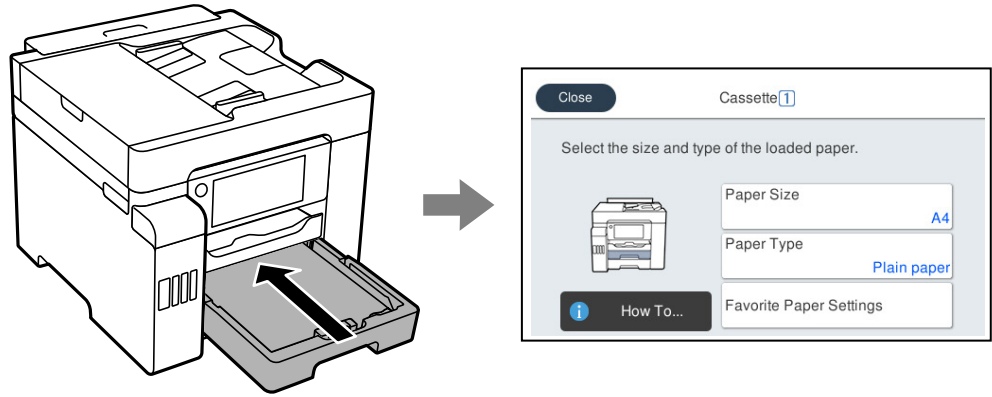

إذا اختلف حجم الورق المعروض ونوعه عن الورق الذي تم تحميله، فحدد العنصر المراد تغييره. أما إذا كانت الإعدادات مطابقة للورق الذي تم تحميله، فأغلق الشاشة.

ملاحظة:

يمكنك أيضاً عرض شاشة إعدادات حجم الورق ونوعه عن طريق < تحديد الإعدادات < إعدادات عامة < إعدادات الطابعة < إعدادات مصدر الورق < إعداد الورق.

## قائمة نوع الورق

للحصول على نتائج طباعة مثلى، حدد نوع الورق المناسب.

نوع الوسائط				اسم الوسائط
برنامج تشغيل الطابعة العالمي	برنامج تشغيل الطابعة PostScript	برنامج تشغيل الطابعة	لوحة التحكم	
مستو	Plain	ورق عادي	ورق عادي	Epson Business Paper Epson Bright White Ink Jet Paper Epson Bright White Paper
-	Epson Ultra Glossy	Epson Ultra Glossy	Ultra Glossy	Epson Ultra Glossy Photo Paper
-	Epson Premium Glossy	Epson Premium Glossy	فاخر لامع	Epson Premium Glossy Photo Paper
-	Epson Premium Semigloss	Epson Premium Semigloss	فاخر شبه لامع	Epson Premium Semigloss Photo Paper
-	Photo Paper Glossy	Photo Paper Glossy	Glossy	Epson Photo Paper Glossy
-	Epson Matte	Epson Matte	Matte	Epson Matte Paper-Heavyweight



اسم الوسائط			نوع الوسائط	اسم الوسائط
برنامج تشغيل طابعة Epson العالمي	برنامج تشغيل الطابعة PostScript	برنامج تشغيل الطابعة	لوحة التحكم	
-	Photo Quality Ink Jet Paper	Epson Photo Quality Ink Jet	Photo Quality Ink Jet	Epson Photo Quality Ink Jet Paper Epson Double-sided Photo Quality Ink Jet Paper

## تحميل الورق

يُمكنك تحميل الورق أو الأظرف من خلال الإشارة إلى الرسوم المتحركة المعروضة على شاشة LCD الخاصة بالطابعة. حدد (?)، ثم حدد طريقة استخدام < تحميل ورق. حدد نوع الورق ومصدر الورق الذي تريد استخدامه لعرض الرسوم المتحركة. حدد إتمام لإغلاق شاشة الرسوم المتحركة.

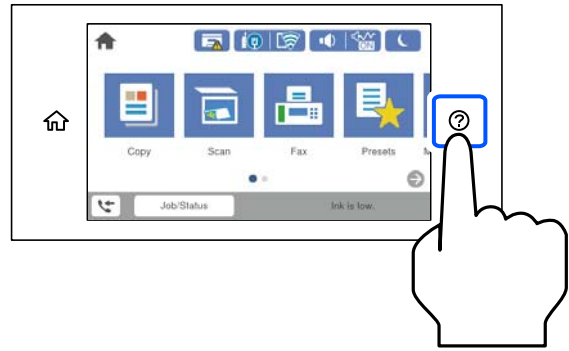

## تحميل الورق المثقوب مسبقاً

حمّل ورقة واحدة من الورق المثقوب مسبقاً في درج الورق. حجم الورق: A4، وB5، وA5، وLetter، وLegal

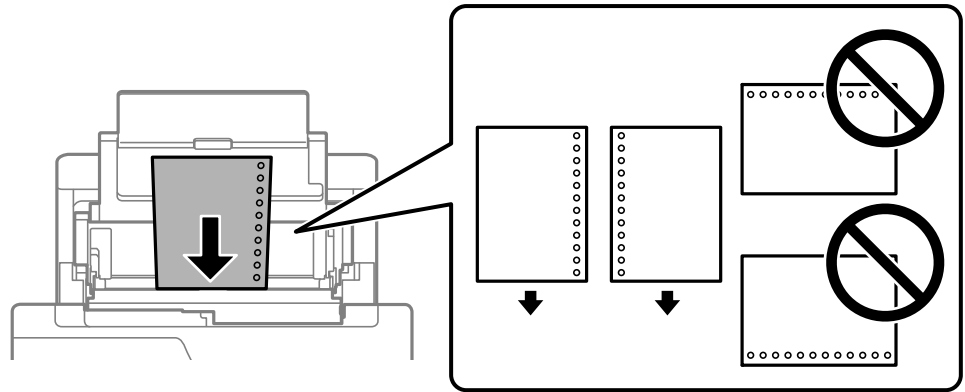

- اضبط وضع الطابعة الخاص مملفك لتجنب الطابعة فوق الفتحات.
- الطابعة التلقائية على الوجهين غير متوفرة بالنسبة للورق المثقوب مسبقاً.

## تحميل الورق الطويل

□ درج ورق

حمل ورقًا طويلًا في درج الورق عن طريق السماح للحافة الأمامية للورق باللف. حدد معرف من قبل المستخدم كإعداد حجم الورق.

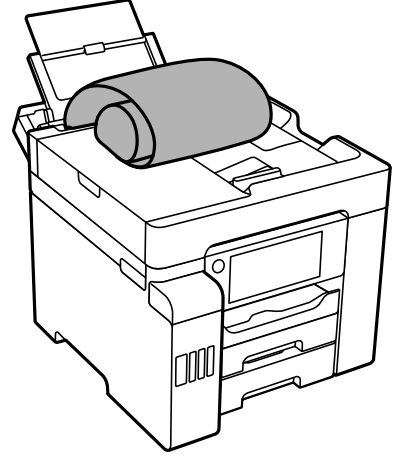

□ تأكد من قصّ الورقة بشكل عمودي. قد يتسبب القصّ المائل في مشكلات تغذية الورق.

□ لا يمكن تحميل الورق الطويل في درج الإخراج. قم بإعداد صندوق وما إلى ذلك للتأكد أن الورق لا يتساقط على الأرضية؟

□ لا تلمس الورق الذي يتم تغذيته أو إخرجه. قد يتسبب ذلك في إصابة يديك أو التسبب بخفض جودة الطباعة.

□ درج الورق

مدد درج الورق لتحميل ورق طويل. حدد معرف من قبل المستخدم كإعداد حجم الورق.

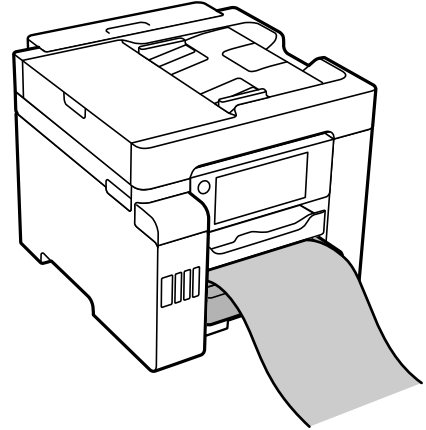

□ تأكد من قصّ الورقة بشكل عمودي. قد يتسبب القصّ المائل في مشكلات تغذية الورق.

□ لا تلمس الورق الذي يتم تغذيته أو إخرجه. قد يتسبب ذلك في إصابة يديك أو التسبب بخفض جودة الطباعة.

---

## وضع المستندات الأصلية

36. ....وضع المستندات الأصلية.

37. ....المستندات الأصلية غير المدعومة من ADF.

## وضع المستندات الأصلية

ضع المستندات الأصلية على زجاج المساحة الضوئية أو وحدة التغذية التلقائية بالمستندات. يمكنك استخدام وحدة التغذية التلقائية بالمستندات لمسح العديد من المستندات الأصلية ومسح كلا جانبيها ضوئياً في الوقت نفسه. اتبع الخطوات أدناه لعرض الفيديو الخاص بوضع المستندات الأصلية. حدد (?)، ثم حدد طريقة استخدام < وضع المستندات الأصلية. حدد طريقة وضع المستندات الأصلية التي تريد عرضها. حدد إتمام لإغلاق شاشة الرسوم المتحركة.

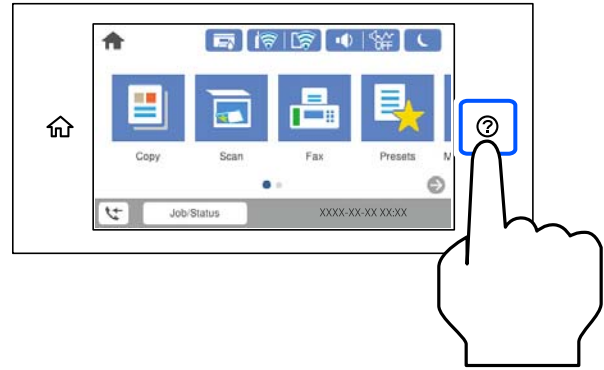

عند استخدام زجاج المساحة الضوئية

**تنبيه:** ⚠️

كن حذراً ألا تُحشر أصابعك عند إغلاق غلاف المستند. وإلا فقد تُعرض نفسك لخطر الإصابة.

**هام:** ⚠️

عند وضع مستندات أصلية كبيرة الحجم مثل الكتب، امنع الضوء الخارجي من الإشراق مباشرةً على زجاج المساحة الضوئية. لا تضغط بقوة على زجاج المساحة الضوئية أو على غلاف المستند. وإلا، فقد يؤدي ذلك إلى تلفهما.

**ملاحظة:**

إذا كانت هناك أي نفايات أو أتربة على زجاج المساحة الضوئية، فقد يمتد نطاق المسح الضوئي ليشملها، مما قد يغير موضع صورة المستند الأصلي أو يقلل جودتها. قم بإزالة أي نفايات أو أوساخ موجودة على زجاج المساحة الضوئية قبل إجراء المسح الضوئي.

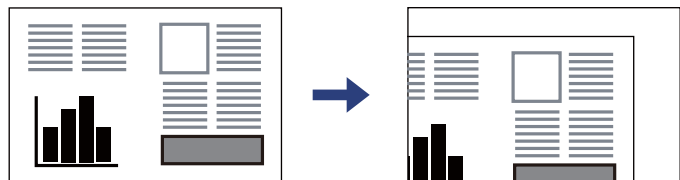

لا يتم مسح نطاق قدره 1.5 مم من زاوية زجاج المساحة الضوئية.

عند وضع المستندات الأصلية في وحدة التغذية التلقائية للمستندات وعلى زجاج المساحة الضوئية، تُعطى الأولوية للمستندات الأصلية الموجودة في وحدة التغذية التلقائية للمستندات.

إذا تركت المستندات الأصلية على زجاج المساحة الضوئية لفترة طويلة، فقد تلتصق تلك المستندات بسطح الزجاج.

## عند استخدام وحدة التغذية التلقائية للمستندات

هام: !

❑ لا تُحمّل المستندات الأصلية فوق الخط بل أسفل علامة المثلث داخل موجه حواف وحدة التغذية التلقائية للمستندات.

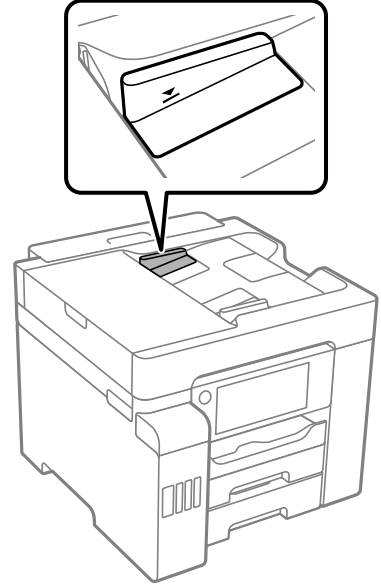

❑ لا تقم بإضافة مستندات أصلية أثناء المسح الضوئي.

### معلومات ذات صلة

- ❑ "المستندات الأصلية غير المدعومة من ADF" في الصفحة 37
- ❑ "مواصفات الماسحة الضوئية" في الصفحة 341
- ❑ "مواصفات وحدة التغذية التلقائية للمستندات" في الصفحة 342

## المستندات الأصلية غير المدعومة من ADF

هام: !

لا تقم بتغذية الصور الفوتوغرافية، أو عمل فني أصلي ذي قيمة في ADF. قد تتسبب التغذية غير السليمة في تجعد المستند الأصلي أو إلحاق الضرر به. امسح هذه المستندات ضوئياً على زجاج الماسحة الضوئية بدلاً من ذلك.

- لمنع انحشار الورق، تجنب وضع المستندات الأصلية التالية في ADF. استخدم زجاج الماسحة الضوئية لهذه الأنواع.
- ❑ المستندات الأصلية الممزقة، أو المطوية، أو المكرومسة، أو التالفة، أو الملتفة
- ❑ النسخ الأصلية ذات الثقوب المملصة
- ❑ النسخ الأصلية المربوطة معاً بشريط أو دبابيس أو مشابك ورق، وما إلى ذلك.
- ❑ النسخ الأصلية التي تشتمل على ملصقات أو علامات ملصقة عليها
- ❑ النسخ الأصلية التي يتم قطعها بطريقة غير منتظمة أو ليست قائمة الزاوية
- ❑ النسخ الأصلية المجلدة

□ ورق أجهزة العرض العلوية (OHP) أو ورق التحويل الحراري أو الدعائم الكربونية

## إدخال بطاقة ذاكرة وإخراجها

40. إدخال جهاز USB خارجي. ....

40. إخراج جهاز USB خارجي. ....

40. مشاركة البيانات على جهاز ذاكرة. ....

## إدخال جهاز USB خارجي

أدخل جهاز USB خارجي في منفذ USB للواجهة الخارجية.

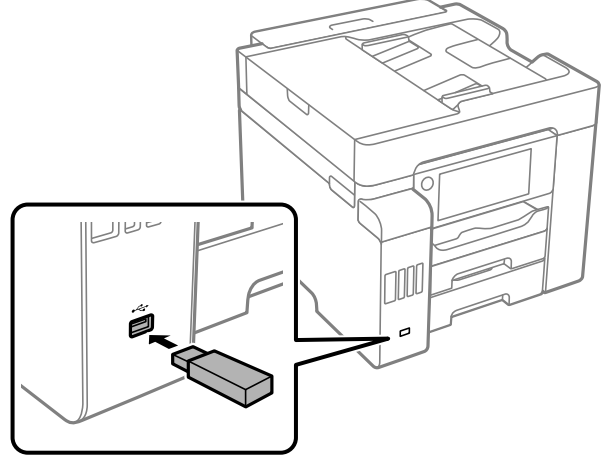

معلومات ذات صلة

← "مواصفات جهاز الذاكرة" في الصفحة 347

## إخراج جهاز USB خارجي

أخرج جهاز USB الخارجي.

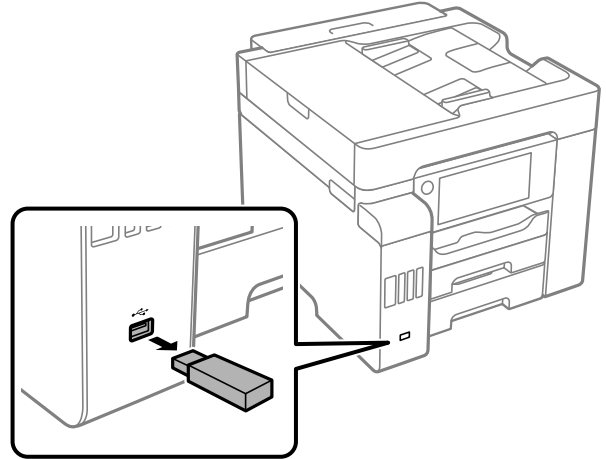

هام: !

إذا أخرجت جهاز USB الخارجي أثناء تشغيل الطابعة، فقد تُفقد البيانات الموجودة على جهاز USB الخارجي.

## مشاركة البيانات على جهاز ذاكرة

من جهاز الكمبيوتر، يمكنك كتابة البيانات أو قراءتها على جهاز ذاكرة مثل محرك أقراص USB محمول والذي تم توصيله بالطابعة.



**هام!**

عند مشاركة جهاز ذاكرة تم إدخاله في الطابعة بين أجهزة الكمبيوتر المتصلة عبر *USB* أو عبر إحدى الشبكات، يُسمح بحق الوصول للكتابة لأجهزة الكمبيوتر المتصلة باستخدام الطريقة التي حددتها في الطابعة فقط. للكتابة على جهاز ذاكرة، أدخل الإعدادات < إعدادات عامة > إعدادات الطابعة < واجهة جهاز الذاكرة > مشاركة الملف في لوحة التحكم ثم حدد طريقة توصيل.

**ملاحظة:**

يستغرق الأمر قليلاً للتعرف على البيانات من كمبيوتر في حال توصيل جهاز ذاكرة كبيرة، مثل محرك أقراص ثابت بحجم 2 تيرابايت.

**Windows**

حدد جهاز ذاكرة من الكمبيوتر أو من جهاز الكمبيوتر. تظهر عندئذٍ البيانات الموجودة في جهاز الذاكرة.

**ملاحظة:**

عند توصيل الطابعة بالشبكة من دون استخدام قرص البرنامج أو *Web Installer*، فقم بتعيين منفذ *USB* لواجهة خارجية كمحرك أقراص شبكة. افتح تشغيل وأدخل اسم الطابعة \\\XXXXX أو عنوان *IP* للطابعة \\\XXXX.XXX.XXX.XXX للفتح. انقر بزر الماوس الأيمن فوق رمز جهاز لتعيين الشبكة. يظهر محرك أقراص الشبكة في النافذة الكمبيوتر أو جهاز الكمبيوتر.

**Mac OS**

حدد رمز جهاز مطابق. يتم عرض البيانات الموجودة على جهاز التخزين الخارجي.

**ملاحظة:**

□ لإزالة جهاز الذاكرة، اسحب رمز الجهاز إلى رمز سلة المهملات وأسقطه. وإلا، فإن البيانات الموجودة في مشغل الأقراص المشترك قد لا تظهر بصورة صحيحة عند إدخال جهاز ذاكرة آخر.

□ للوصول إلى جهاز ذاكرة من خلال الشبكة، حدد انتقال < اتصال بالخادم من القائمة الموجودة على سطح المكتب. أدخل اسم طابعة *cifs://XXXXXX* أو *smb://XXXXX* (حيث يشير "XXXXX" إلى اسم الطابعة) في عنوان الخادم ثم انقر فوق اتصال.

**معلومات ذات صلة**

← "مواصفات جهاز الذاكرة" في الصفحة 347

## الطباعة

43. .... طباعة المستندات.
86. .... الطباعة على الأطراف.
87. .... طباعة الصور.
89. .... طباعة صفحات الويب.
90. .... الطباعة باستخدام خدمة سحابية.

## طباعة المستندات

### الطباعة من كمبيوتر — Windows

إذا لم يكن بإمكانك تغيير إعدادات برنامج تشغيل الطابعة، فقد تكون محظورة من قبل المسؤول. اتصل بمسؤول الطابعة الذي تتبعه لطلب المساعدة.

### الطباعة باستخدام إعدادات سهلة

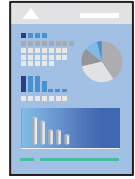

#### ملاحظة:

قد تختلف العمليات بناءً على التطبيق. راجع تعليمات التطبيق للاطلاع على التفاصيل.

1. حمل الورق في الطابعة.
- "تحميل الورق" في الصفحة 33
2. افتح الملف الذي تريد طباعته.
3. حدد طباعة أو إعداد الطباعة من القائمة ملف.
4. حدد الطابعة الخاصة بك.
5. حدد التفضيلات أو الخصائص للوصول إلى إطار برنامج تشغيل الطابعة.

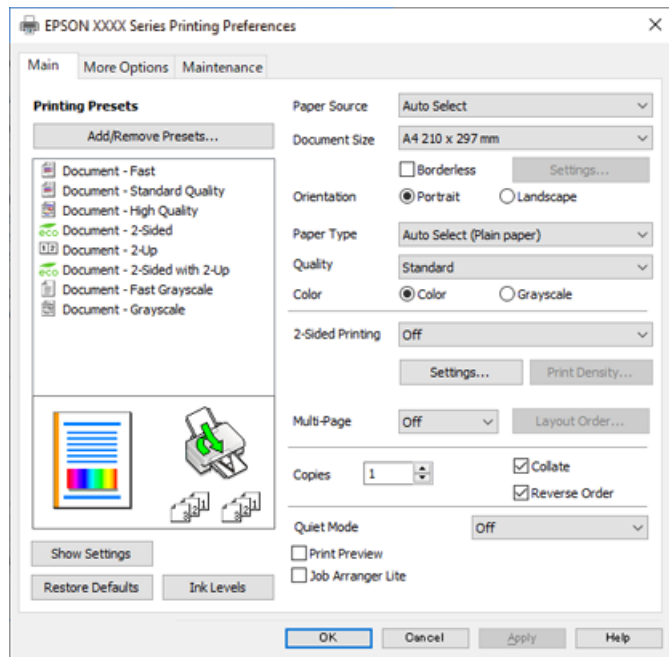

6. غير الإعدادات حسب الضرورة.

راجع خيارات القائمة الخاصة ببرنامج تشغيل الطباعة للاطلاع على التفاصيل.

ملاحظة:

□ يمكنك أيضاً الاطلاع على التعليمات عبر الإنترنت للحصول على شرح لعناصر الإعداد. يعرض النقر بزر الماوس الأيمن فوق أحد العناصر تعليمات.

□ عند تحديد معاينة قبل الطباعة، يمكنك مشاهدة معاينة المستند قبل طباعته.

7. انقر فوق OK لإغلاق نافذة برنامج تشغيل الطباعة.

8. انقر فوق طباعة.

ملاحظة:

□ عند تحديد معاينة قبل الطباعة، يتم عرض نافذة المعاينة. لتغيير الإعدادات، انقر فوق إلغاء، ثم كرر الإجراء من الخطوة 2.

□ إذا كنت ترغب في إلغاء عملية الطباعة، علي الكمبيوتر الخاص بك، فانقر بزر الماوس الأيمن على طابعتك في الأجهزة والطابعات، أو الطابعات، أو الطابعات والفاكسات. انقر فوق ما الذي يطبع، وانقر بزر الماوس الأيمن فوق المهمة التي ترغب في إلغاؤها، ثم حدد إلغاء. ومع ذلك، لا يمكنك إلغاء مهمة طباعة من جهاز الكمبيوتر بمجرد إرسالها بشكل كامل إلى الطباعة. في تلك الحالة، ألغ مهمة الطباعة باستخدام لوحة تحكم الطباعة.

معلومات ذات صلة

← "الورق والسعات المتوفرة" في الصفحة 301

← "قائمة نوع الورق" في الصفحة 32

← "خيارات القائمة لبرنامج تشغيل الطباعة" في الصفحة 44

خيارات القائمة لبرنامج تشغيل الطباعة

افتح نافذة الطباعة في أحد التطبيقات، وحدد الطباعة، ثم ادخل إلى نافذة برنامج تشغيل الطباعة.

ملاحظة:

تختلف القوائم وفقاً للخيار الذي حددته.

علامة التبويب رئيسي

إعدادات طباعة مسبقة الضبط:

إضافة/إزالة إعدادات مسبقة الضبط:

يمكنك إضافة الإعدادات المسبقة الخاصة بك إلى إعدادات الطباعة المستخدمة بشكل متكرر أو إلغاؤها. حدد الإعداد المسبق الذي تريد استخدامه من القائمة.

مصدر الورق:

حدد مصدر الورق الذي تتم تغذية الورق منه. حدد تحديد تلقائي لتحديد مصدر الورق المحدد تلقائياً في إعدادات الطباعة على الطباعة.

حجم المستند:

حدد حجم الورق الذي ترغب في الطباعة عليه. إذا قمت بتحديد معرف من قبل المستخدم، فأدخل عرض الورق وارتفاعه.

بلا حدود:

لتكبير بيانات الطباعة لتكون أكبر من حجم الورق قليلاً حتى لا تتم طباعة هوامش حول حواف الورقة. انقر فوق إعدادات لتحديد مقدار التكبير.

#### الاتجاه:

حدد الاتجاه الذي تريد استخدامه للطباعة.

#### نوع الورق:

حدد نوع الورق الذي تقوم بالطباعة عليه.

#### الجودة:

حدد جودة الطباعة التي تريد استخدامها للطباعة. تعتمد الإعدادات المتوفرة على نوع الورق الذي تحدده. يؤدي تحديد عالي إلى الحصول على جودة طباعة أعلى، ولكن سرعة الطباعة قد تكون أقل.

#### اللون:

حدد ما إذا كنت ترغب في الطباعة بالألوان أم الطباعة أحادية اللون.

#### الطباعة على الوجهين:

للسماح لك بإجراء الطباعة على الوجهين.

#### إعدادات:

يمكنك تحديد حافة التجليد، وهوامشه. عند طباعة مستندات متعددة الصفحات، يمكنك تحديد الطباعة بدءاً من الجانب الأمامي أو من الجانب الخلفي من الصفحة.

#### كثافة الطباعة:

حدد نوع المستند لضبط كثافة الطباعة. إذا تم تحديد كثافة الطباعة المناسبة، يمكنك منع الحبر من أن يفيض من الجانب المقابل. حدد معرف من قبل المستخدم لضبط كثافة الطباعة يدوياً.

#### متعدد الصفحات:

للسماح لك بطباعة عدة صفحات على ورقة واحدة أو القيام بطباعة ملصق. انقر فوق ترتيب التخطيط لتحديد الترتيب الذي تتم به طباعة الصفحات.

#### نسخ:

عين عدد النسخ التي تريد طباعتها.

#### ترتيب:

لطباعة المستندات متعددة الصفحات بشكلٍ مرتب وموزع في مجموعات.

#### ترتيب عكسي:

للسماح لك بالطباعة من الصفحة الأخيرة حتى يتم تجميع الصفحات بالترتيب الصحيح بعد الطباعة.

#### وضع الهدوء:

يقلل الضوضاء الناتجة من الطابعة. ومع ذلك، قد يؤدي تمكين ذلك إلى تقليل سرعة الطباعة.

#### معاينة قبل الطباعة:

لعرض معاينة المستند قبل الطباعة.

#### منظم المهام البسيط:

يسمح لك Job Arranger Lite بجمع ملفات متعددة تم إنشاؤها بواسطة تطبيقات مختلفة وطباعتها كمهمة طباعة واحدة.

عرض الإعدادات/إخفاء الإعدادات:

عرض قائمة العناصر التي يتم تعيينها حالياً في علامات التبويب رئيسي و مزيد من الخيارات. يمكنك إظهار شاشة قائمة الإعدادات الحالية أو إخفاؤها.

استعادة الإعداد الافتراضي:

أعد جميع الإعدادات إلى قيم المصنع الافتراضية. تتم أيضاً إعادة تعيين الإعدادات الموجودة في علامة التبويب مزيد من الخيارات إلى الإعدادات الافتراضية.

مستويات الحبر:

لعرض مستويات الحبر التقريبية.

علامة التبويب مزيد من الخيارات

إعدادات طباعة مسبقة الضبط:

إضافة/إزالة إعدادات مسبقة الضبط:

يمكنك إضافة الإعدادات المسبقة الخاصة بك إلى إعدادات الطباعة المستخدمة بشكل متكرر أو إزالتها. حدد الإعداد المسبق الذي تريد استخدامه من القائمة.

حجم المستند:

حدد حجم الورق الذي ترغب في الطباعة عليه.

ورق الإخراج:

حدد حجم الورق الذي ترغب في الطباعة عليه. إذا اختلف حجم المستند عن ورق الإخراج، يتم تحديد تصغير/تكبير المستند تلقائياً. لا ينبغي عليك تحديدها عند الطباعة دون تصغير حجم المستند أو تكبيره.

تصغير/تكبير المستند:

للسماح لك بتصغير حجم المستند أو تكبيره.

ملاءمة الصفحة:

تصغير المستند أو تكبيره تلقائياً لملاءمة حجم الورق المحدد في ورق الإخراج.

تكبير/تصغير إلى:

الطباعة بنسبة مئوية معينة.

مركز:

طباعة الصور في منتصف الورقة.

تصحيح الألوان:

تلقائي:

لضبط درجة لون الصور تلقائياً.

مخصص:

للسماح لك بإجراء تصحيح الألوان يدوياً. يؤدي النقر فوق متقدم إلى فتح شاشة تصحيح الألوان حيث يمكنك تحديد طريقة مفصلة لتصحيح الألوان. انقر فوق خيارات الصورة لتمكين طباعة عمومية بالألوان، وإصلاح العين الحمراء، وتحسين الطباعة للخطوط الرفيعة.

## مميزات العلامة المائية:

تسمح لك بضبط إعدادات النماذج، أو العلامات المائية، أو رؤوس وتذييلات الصفحات غير القابلة للنسخ.

## إضافة/حذف:

يُتيح لك إضافة أي علامات مائية أو نماذج غير قابلة للنسخ ترغب في استخدامها أو حذفها.

## الإعدادات:

يُتيح لك ضبط طريقة الطباعة للعلامات المائية أو النماذج غير القابلة للنسخ.

## العنوان/التذييل:

يمكنك طباعة معلومات مثل اسم المستخدم وتاريخ الطباعة في رؤوس الصفحات أو تذييلاتها. يمكنك بعد ذلك ضبط اللون، أو الخط، أو الحجم أو النمط.

## مهمة سرية:

المستندات السرية المحمية بكلمة مرور عند الطباعة. إذا كنت تستخدم هذه الميزة، يتم تخزين بيانات الطباعة في الطباعة ولا يمكن طباعتها إلا بعد إدخال كلمة المرور باستخدام لوحة تحكم الطباعة. انقر فوق إعدادات لتغيير الإعدادات.

## إعدادات إضافية:

## استدارة 180°:

لتدوير الصفحات بزوايا مقدارها 180 درجة قبل الطباعة. حدد هذا العنصر عند الطباعة على ورق مثل الأطراف التي يتم تحميلها باتجاه ثابت في الطباعة.

## طباعة ثنائية الاتجاه:

للطباعة عندما يتحرك رأس الطباعة في كلا الاتجاهين. تزيد سرعة الطباعة، لكن تنخفض الجودة.

## نسخة مطابقة للصورة:

لقب الصورة بحيث يطبع كما تظهر في المرآة.

## عرض الإعدادات/إخفاء الإعدادات:

لعرض قائمة العناصر التي يتم تعيينها حالياً في علامات التبويب رئيسي و مزيد من الخيارات. يمكنك إظهار شاشة قائمة الإعدادات الحالية أو إخفاؤها.

## استعادة الإعداد الافتراضي:

أعد جميع الإعدادات إلى قيم المصنع الافتراضية. تتم أيضاً إعادة تعيين الإعدادات الموجودة في علامة التبويب رئيسي إلى الإعدادات الافتراضية.

## علامة التبويب الصيانة

## فحص فوهات رؤوس الطباعة:

لطباعة نموذج فحص الفوهة للتحقق مما إذا كانت فوهات رأس الطباعة مسدودة أم لا.

## تنظيف رأس الطباعة:

تنظيف الفوهات المسدودة في رأس الطباعة. نظراً لاستهلاك هذه الميزة لبعض الحبر، نظف رأس الطباعة فقط في حالة انسداد بعض الفوهات كما هو موضح في الرسم التوضيحي لنمط فحص الفوهة.

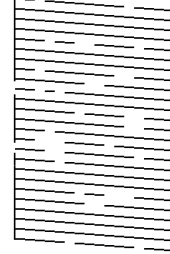

## تنظيف فعال:

قم بتشغيل التنظيف الفعال لتنظيف الفوهات المسدودة في رأس الطباعة. نظراً لاستهلاك هذه الميزة لمزيد من الحبر أكثر من المستهلك في تنظيف الرأس، قم بتشغيل التنظيف الفعال فقط في حالة انسداد معظم الفوهات كما هو موضح في الرسم التوضيحي لنمط فحص الفوهة.

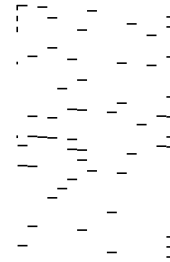

## منظم المهام البسيط:

لفتح نافذة منظم المهام البسيط. يمكنك فتح البيانات المحفوظة سابقاً وتحريرها من هنا.

## :EPSON Status Monitor 3

لفتح نافذة EPSON Status Monitor 3. يمكنك التأكد من حالة الطباعة والمواد المستهلكة من هنا.

## تفضيلات المراقبة:

للسماح لك بضبط إعدادات العناصر الموجودة في نافذة EPSON Status Monitor 3.

## إعدادات موسعة:

للسماح لك بضبط مجموعة متنوعة من الإعدادات. انقر بزر الماوس الأيمن فوق كل عنصر لعرض تعليمات للحصول على مزيد من التفاصيل.

## قائمة الطباعة:

عرض المهام قيد انتظار الطباعة. يمكنك التحقق من مهام الطباعة أو إيقافها مؤقتاً أو استئنافها.

## معلومات الطباعة والأجهزة الاختيارية:

عرض عدد صفحات الورق الذي تتم تغذيته داخل الطباعة أو وحدة التغذية التلقائية للمستندات.

## اللغة:

لتغيير اللغة التي سيتم استخدامها في نافذة برنامج تشغيل الطباعة. لتطبيق الإعدادات، أغلق برنامج تشغيل الطباعة، ثم افتحه مرة أخرى.



تحديث البرنامج:

لبدء EPSON Software Updater للتحقق من وجود أحدث إصدار من التطبيقات على الإنترنت.

الدعم الفني:

إذا تم تثبيت الدليل على جهاز الكمبيوتر الخاص بك، فسيتم عرض الدليل. إذا لم يتم تثبيته، يمكنك التواصل مع موقع Epson على الويب للتحقق من الدليل والدعم الفني المتاح.

## إضافة إعدادات الطباعة المسبقة لسهولة الطباعة

إذا قمت بإنشاء إعداد مسبق خاص بك لأكثر إعدادات الطباعة استخداماً وشيوعاً ببرنامج تشغيل الطابعة، يمكنك الطباعة بسهولة عن طريق تحديد الإعداد المسبق من القائمة.

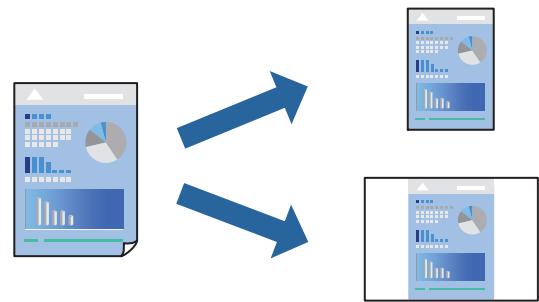

1. من علامة التبويب برنامج تشغيل الطابعة الرئيسي أو مزيد من الخيارات ، عين كل عنصر (مثل حجم المستند و نوع الورق).
2. انقر فوق إضافة/إزالة إعدادات مسبقة الضبط في إعدادات طباعة مسبقة الضبط.
3. أدخل الاسم وإذا لزم الأمر، فأدخل تعليقاً.
4. انقر فوق حفظ.

ملاحظة:

لحذف إعداد مسبق تمت إضافته، انقر فوق إضافة/إزالة إعدادات مسبقة الضبط، وحدد اسم الإعداد المسبق الذي تريد حذفه من القائمة، ثم احذفه.

"علامة التبويب الرئيسي" في الصفحة 44

"علامة التبويب مزيد من الخيارات" في الصفحة 46

5. انقر فوق طباعة.

في المرة التالية التي تريد فيها الطباعة باستخدام الإعدادات نفسها، حدد اسم الإعداد المسجل من إعدادات طباعة مسبقة الضبط، وانقر فوق OK.

معلومات ذات صلة

- ← "تحميل الورق" في الصفحة 33
- ← "الطباعة باستخدام إعدادات سهلة" في الصفحة 70

## الطباعة على الوجهين

يمكنك استخدام أي من الطرق التالية للطباعة على كلا جانبي الورق.

□ الطباعة التلقائية على الوجهين

□ الطباعة اليدوية على الوجهين

عندما تنتهي الطابعة من الطباعة على الوجه الأول، اقلب الورقة للطباعة على الجانب الآخر.

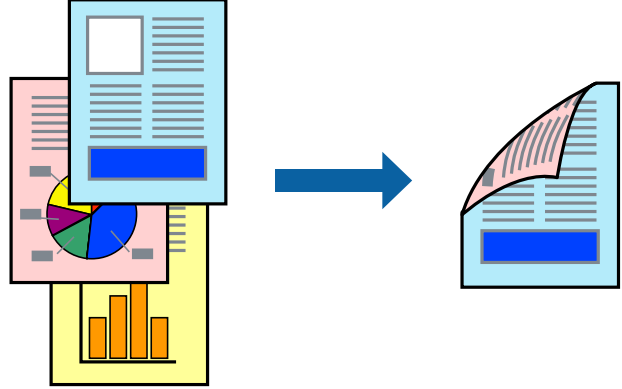

ملاحظة:

□ لا تتوفر هذه الميزة للطباعة بلا حدود.

□ في حال عدم استخدام ورق مناسب للطباعة على الوجهين، قد تنخفض جودة الطباعة ويحترق الورق.

"ورق للطباعة على الوجهين" في الصفحة 305

□ بناءً على الورق والبيانات، قد يفيض الحبر إلى الوجه الآخر من الورق.

□ يتعذر عليك إجراء طباعة يدوية على الوجهين ما لم تمكّن *EPSON Status Monitor 3*. في حال تعطيل *EPSON Status Monitor 3*، ادخل إلى نافذة برنامج تشغيل الطابعة، وانقر فوق إعدادات موسعة من علامة التبويب الصيانة، ثم حدد تمكين *EPSON Status Monitor 3*.

□ ومع ذلك، قد لا تتوفر عند الوصول إلى الطابعة عبر شبكة أو عند استخدام الطابعة كطابعة مشتركة.

1. في علامة التبويب رئيسي الخاصة ببرنامج تشغيل الطابعة، حدد طريقة الطباعة على الوجهين.

2. انقر فوق الإعدادات، واضبط الإعدادات المناسبة، ثم انقر فوق موافق.

3. انقر فوق كثافة الطباعة، واضبط الإعدادات المناسبة، ثم انقر فوق موافق.

عند ضبط كثافة الطباعة، يمكنك ضبط كثافة الطباعة حسب نوع الملف.

ملاحظة:

□ لا يعد هذا الإعداد متوفرًا عندما تقوم بتحديد الطباعة اليدوية على الوجهين.

□ قد تكون عملية الطباعة بطيئة حسب مجموعة الخيارات المحددة لكثافة الطباعة في نافذة حدد "نوع المستند" والمحددة للجودة في علامة تبويب رئيسي.

4. اضبط العناصر الأخرى الموجودة بعلامتي التبويب رئيسي ومزيد من الخيارات إذا لزم الأمر، ثم انقر فوق موافق.

"علامة التبويب رئيسي" في الصفحة 44

"علامة التبويب مزيد من الخيارات" في الصفحة 46

5. انقر فوق طباعة.

للطباعة اليدوية على الوجهين، يظهر إطار منبثق على الكمبيوتر عندما تنتهي الطباعة على الجانب الأول. اتبع التعليمات المعروضة على الشاشة.

## معلومات ذات صلة

- ◀ "الورق والسعات المتوفرة" في الصفحة 301
- ◀ "تحميل الورق" في الصفحة 33
- ◀ "الطباعة باستخدام إعدادات سهلة" في الصفحة 70

## طباعة كتيب

يمكنك أيضاً طباعة الكتيبات التي يمكن إنشاؤها عن طريق إعادة ترتيب الصفحات وطي المطبوعات.

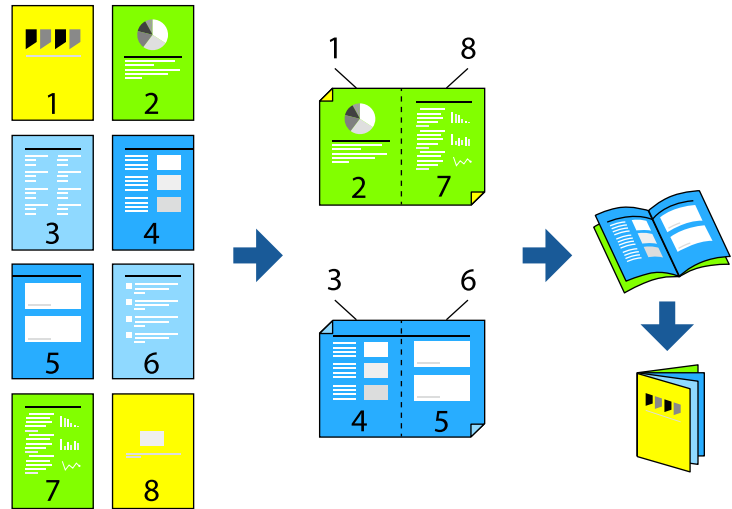

### ملاحظة:

- لا تتوفر هذه الميزة مع الطباعة بلا حدود.
  - في حال عدم استخدام الورق المناسب للطباعة على الوجهين، قد تنخفض جودة الطباعة ويُحشر الورق. **"ورق للطباعة على الوجهين" في الصفحة 305**
  - بناءً على الورق والبيانات، قد يفيض الحبر إلى الوجه الآخر من الورق.
  - يتعذر عليك إجراء طباعة يدوية على الوجهين ما لم تُمكن **EPSON Status Monitor 3**. في حال تعطيل **EPSON Status Monitor 3**، ادخل إلى نافذة برنامج تشغيل الطابعة، وانقر فوق إعدادات موسعة من علامة التبويب الصيانة، ثم حدد **EPSON Status Monitor 3**.
  - ومع ذلك، قد لا تتوفر عند الوصول إلى الطابعة عبر شبكة أو عند استخدام الطابعة كطابعة مشتركة.
1. في علامة التبويب رئيسي لبرنامج تشغيل الطابعة، حدد نوع التجليد ذا الحافة الطويلة الذي تود استخدامه من **الطباعة على الوجهين**.
  2. انقر فوق **إعدادات**، وحدد **كتيب**، ومن ثم حدد **تجليد المنتصف** أو **التجليد الجانبي**.
    - التجليد المركزي: استخدم هذه الطريقة عند طباعة عدد صغير من الصفحات يمكن تكديسها وطيها بسهولة إلى نصفين.
    - التجليد الجانبي: استخدم هذه الطريقة عند طباعة ورقة واحدة (أربع صفحات) في كل مرة، مع طي كل منها إلى نصفين، ثم تجميعها في مجلد واحد.
  3. انقر **OK**.
  4. عند طباعة البيانات التي تحتوي على الكثير من الصور والصور الفوتوغرافية، انقر فوق **كثافة الطباعة**، وبعد ذلك اضبط الإعدادات المناسبة، ثم انقر فوق **موافق**.
    - عند ضبط **كثافة الطباعة**، يمكنك ضبط كثافة الطباعة حسب نوع الملف.

**ملاحظة:**

قد تكون عملية الطباعة بطيئة حسب مجموعة الخيارات المحددة لـ "نوع المستند" في نافذة ضبط كثافة الطباعة والمحددة لـ الجودة في علامة تبويب رئيسي.

5. اضبط العناصر الأخرى الموجودة بعلامتي التبويب رئيسي ومزيد من الخيارات إذا لزم الأمر، ثم انقر فوق موافق.

"علامة التبويب رئيسي" في الصفحة 44

"علامة التبويب مزيد من الخيارات" في الصفحة 46

6. انقر فوق طباعة.

**معلومات ذات صلة**

← "الورق والسعات المتوفرة" في الصفحة 301

← "تحميل الورق" في الصفحة 33

← "الطباعة باستخدام إعدادات سهلة" في الصفحة 70

**طباعة صفحات متعددة على ورقة واحدة**

يمكنك طباعة عدة صفحات من البيانات على ورقة واحدة.

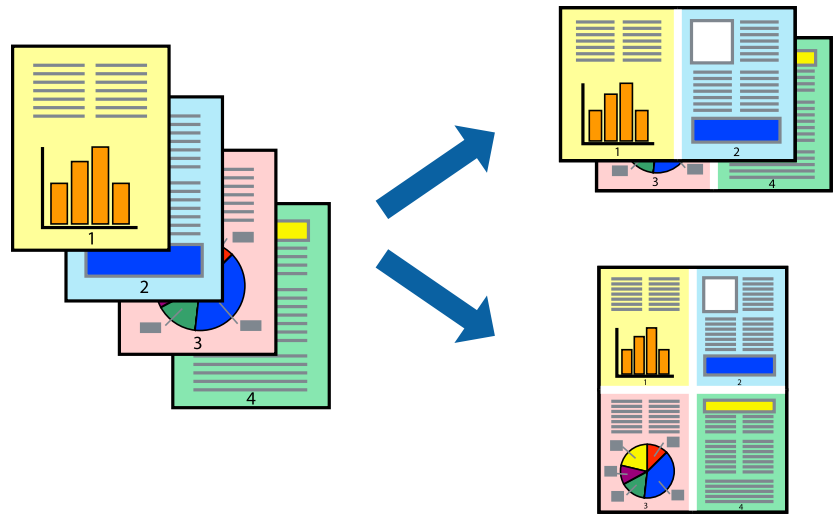

**ملاحظة:**

لا تتوفر هذه الميزة مع الطباعة بلا حدود.

1. في علامة التبويب رئيسي الخاصة ببرنامج تشغيل الطباعة، حدد 2 فأعلى، أو 4 فأعلى، أو 6 صفحات في ورقة، أو 8 فأعلى، أو 9 صفحات في ورقة، أو 16 صفحة في ورقة كإعداد لـ متعدد الصفحات.

2. انقر فوق ترتيب التخطيط، واضبط الإعدادات المناسبة، ثم انقر فوق موافق.

3. اضبط العناصر الأخرى الموجودة بعلامتي التبويب رئيسي ومزيد من الخيارات إذا لزم الأمر، ثم انقر فوق موافق.

"علامة التبويب رئيسي" في الصفحة 44

"علامة التبويب مزيد من الخيارات" في الصفحة 46

4. انقر فوق طباعة.

معلومات ذات صلة

- ◀ "تحميل الورق" في الصفحة 33
- ◀ "الطباعة باستخدام إعدادات سهلة" في الصفحة 70

## الطباعة لملاءمة حجم الورق

حدد حجم الورق الذي قمت بتحميله في الطابعة كإعداد حجم ورق الوجهة.

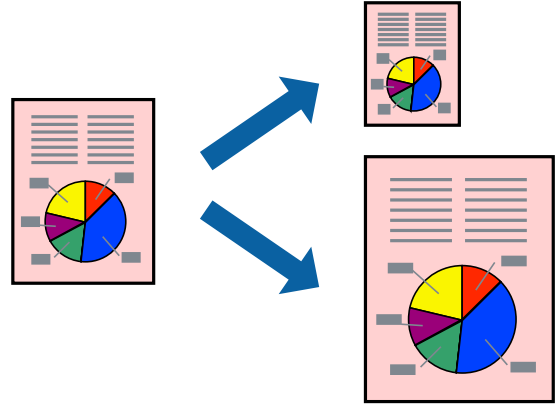

ملاحظة:

لا تتوفر هذه الميزة مع الطباعة بلا حدود.

1. من علامة التبويب مزيد من الخيارات الخاصة ببرنامج تشغيل الطابعة، اضبط الإعدادات التالية.

- حجم المستند: حدد حجم الورق الذي قمت بتعيينه في إعداد التطبيق.
  - ورق الإخراج: حدد حجم الورق الذي قمت بتحميله في الطابعة.
- يتم تحديد ملاءمة الصفحة تلقائيًا.

ملاحظة:

انقر فوق مركز لطباعة الصورة المصغرة في منتصف الورقة.

2. اضبط العناصر الأخرى الموجودة بعلامتي التبويب رئيسي ومزيد من الخيارات إذا لزم الأمر، ثم انقر فوق موافق.

"علامة التبويب رئيسي" في الصفحة 44

"علامة التبويب مزيد من الخيارات" في الصفحة 46

3. انقر فوق طباعة.

معلومات ذات صلة

- ◀ "تحميل الورق" في الصفحة 33
- ◀ "الطباعة باستخدام إعدادات سهلة" في الصفحة 70

## طباعة مستند مصغر أو مكبر في أي تكبير

يمكنك تصغير حجم مستند أو تكبيره بنسبة مئوية معينة.



1. من علامة التبويب مزيد من الخيارات الخاصة ببرنامج تشغيل الطباعة، حدد حجم المستند من إعداد حجم المستند.
2. حدد حجم الورق الذي تريد طباعته من إعداد ورق الإخراج.
3. حدد تصغير/تكبير المستند وتكبير/تصغير إلى، ثم أدخل نسبة مئوية.
4. اضبط العناصر الأخرى الموجودة بعلامتي التبويب رئيسي ومزيد من الخيارات إذا لزم الأمر، ثم انقر فوق موافق.
  - "علامة التبويب رئيسي" في الصفحة 44
  - "علامة التبويب مزيد من الخيارات" في الصفحة 46
5. انقر فوق طباعة.

معلومات ذات صلة

- ← "تحميل الورق" في الصفحة 33
- ← "الطباعة باستخدام إعدادات سهلة" في الصفحة 70

## طباعة صورة واحدة على عدة صفحات للتكبير (إنشاء ملصق)

تتيح هذه الميزة طباعة صورة واحدة على عدة صفحات من الورق. يمكنك عمل ملصق بحجم أكبر عن طريق لصقهما معاً.

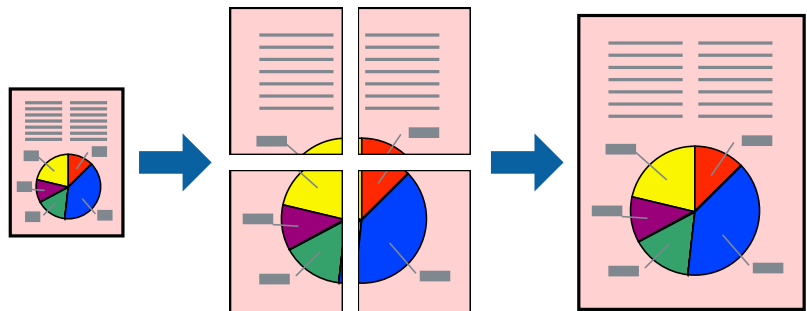

**ملاحظة:**

لا تتوفر هذه الميزة مع الطباعة بلا حدود.

1. في علامة التبويب الخاصة ببرنامج تشغيل الطباعة الرئيسي حدد **2x1 Poster**، أو **2x2 Poster**، أو **ملصق 3x3**، أو **ملصق 4x4** كإعداد متعدد الصفحات.

2. انقر فوق إعدادات، واضبط الإعدادات المناسبة، ثم انقر فوق موافق.

**ملاحظة:**

طباعة موجهات القطع يُتيح لك طباعة دليل القطع.

3. اضبط العناصر الأخرى الموجودة بعلامتي التبويب الرئيسي ومزيد من الخيارات إذا لزم الأمر، ثم انقر فوق موافق.

"علامة التبويب الرئيسي" في الصفحة 44

"علامة التبويب مزيد من الخيارات" في الصفحة 46

4. انقر فوق طباعة.

**معلومات ذات صلة**

← "تحميل الورق" في الصفحة 33

← "الطباعة باستخدام إعدادات سهلة" في الصفحة 70

**عمل ملصقات باستخدام علامات المحاذاة المتداخلة**

إليك مثالاً لكيفية عمل ملصق عندما يتم تحديد ملصق 2x2، وتحديد علامات محاذاة متراكبة في طباعة موجهات القطع.

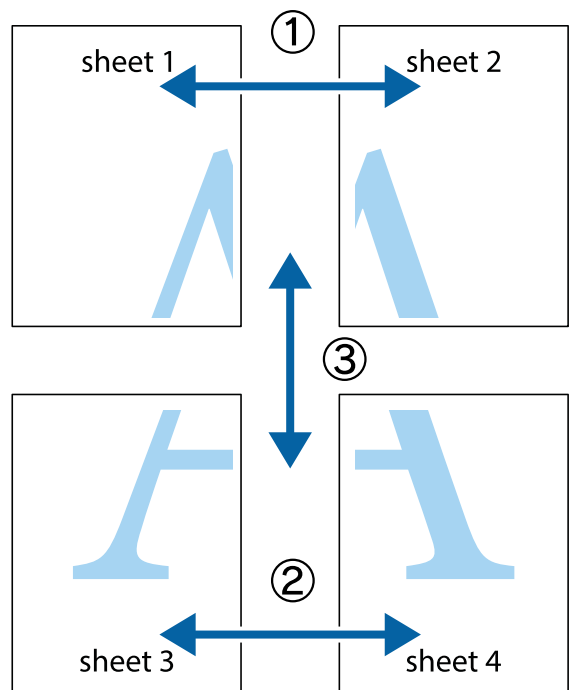

1. قم بإعداد Sheet 1 و Sheet 2. اقطع هوامش Sheet 1 بطول الخط الأزرق الرأسى ومروراً بمنتصف العلامتين المتصاليتين العلوية والسفلية.

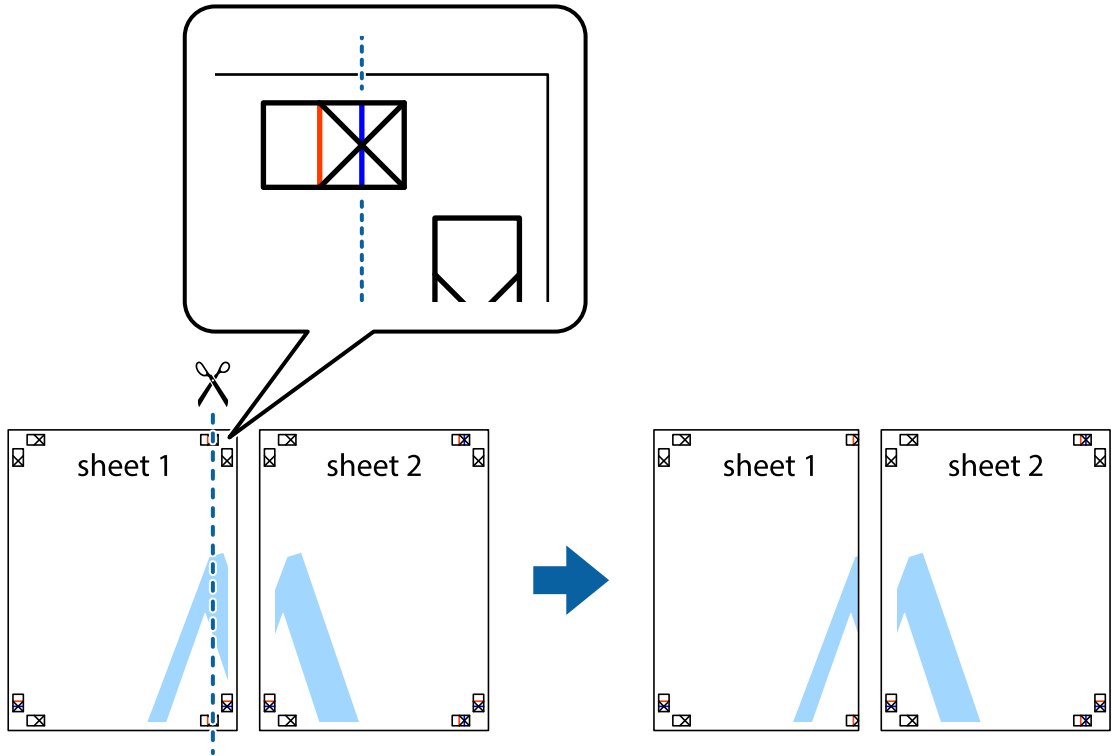

2. ضع حافة Sheet 1 فوق Sheet 2 وقم بمحاذاة العلامات المتصاليتين، ثم قم بتثبيت الورقتين معاً من الخلف مؤقتاً.

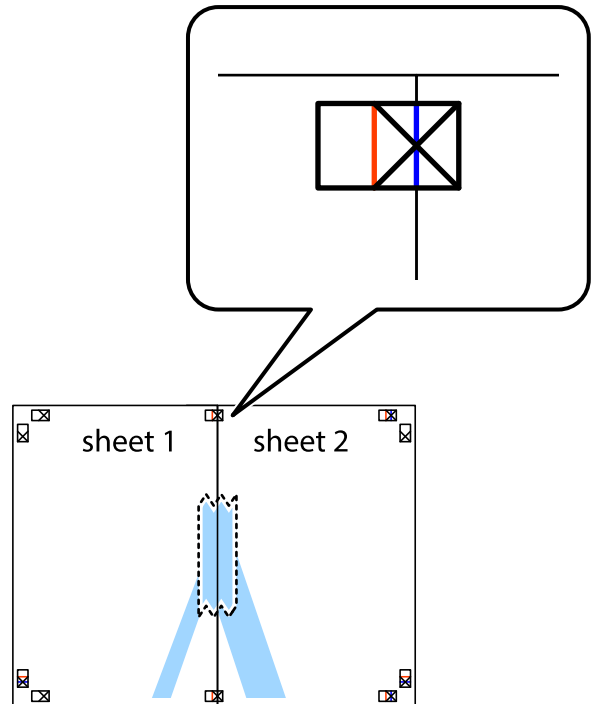



3. اقطع الورقتين اللتين قمت بتثبيتهما معاً إلى ورقتين في الخط الطولي الأحمر عبر علامات المحاذاة (الخط إلى يسار العلامات المتصالبة في هذه المرة).

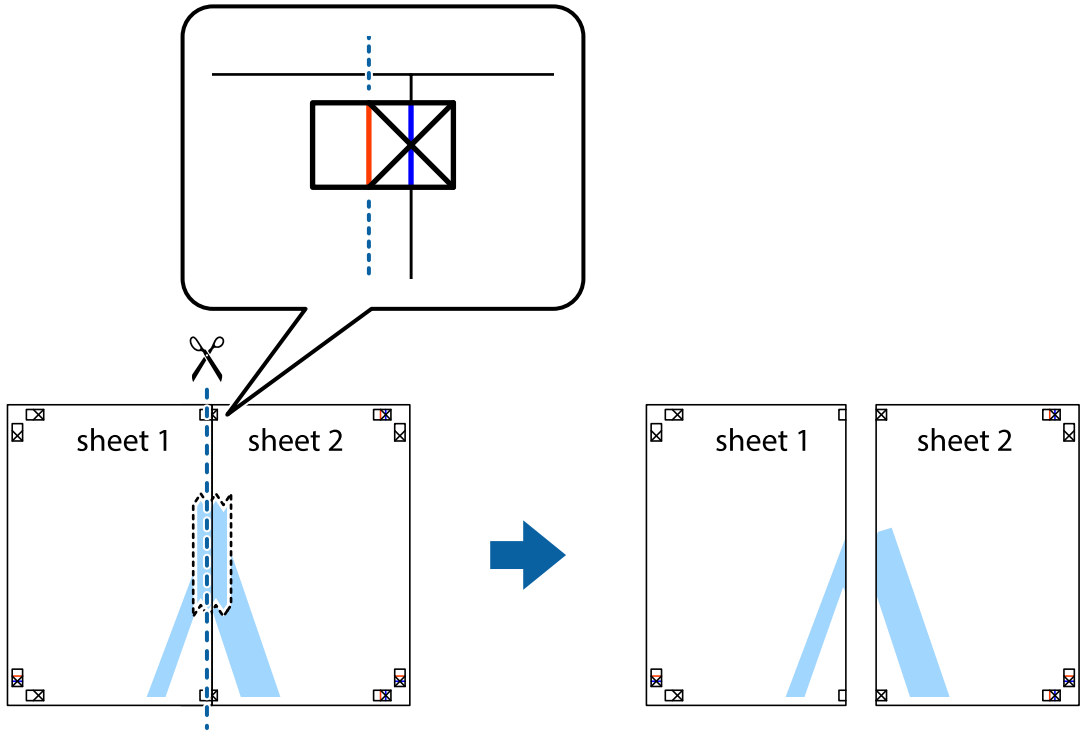

4. قم بتثبيت الورقتين معاً من الخلف.

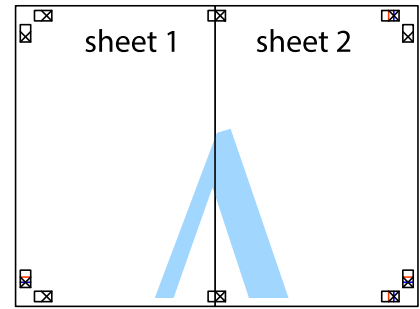

5. كرر الخطوات من 1 إلى 4 لتثبيت Sheet 3 و Sheet 4 معاً.

6. اقطع هوامش Sheet 1 و Sheet 2 بطول الخط الأزرق الأفقي ومروراً بمنتصف العلامتين المتصالبتين اليسرى واليمنى.

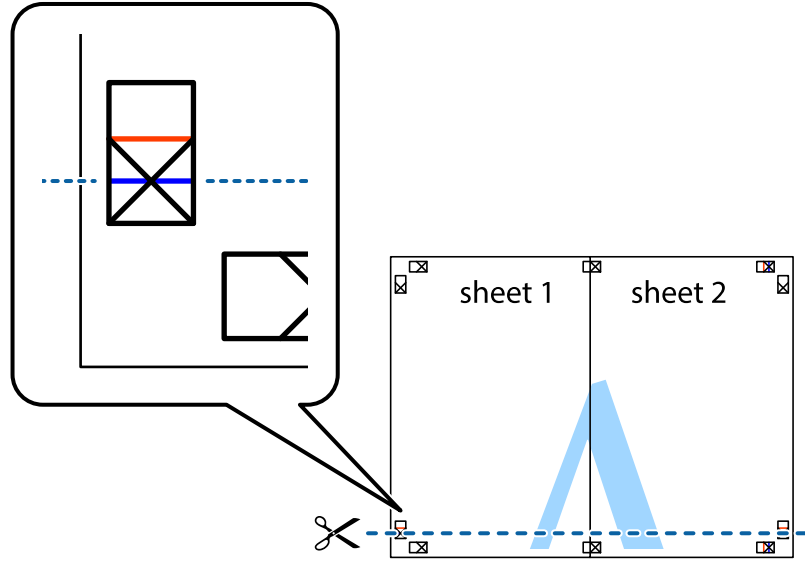

7. ضع حافة الورقة Sheet 1 و Sheet 2 فوق Sheet 3 و Sheet 4 وقم بمحاذاة العلامتين المتصالبتين، ثم قم بتثبيتهم معاً من الخلف مؤقتاً.

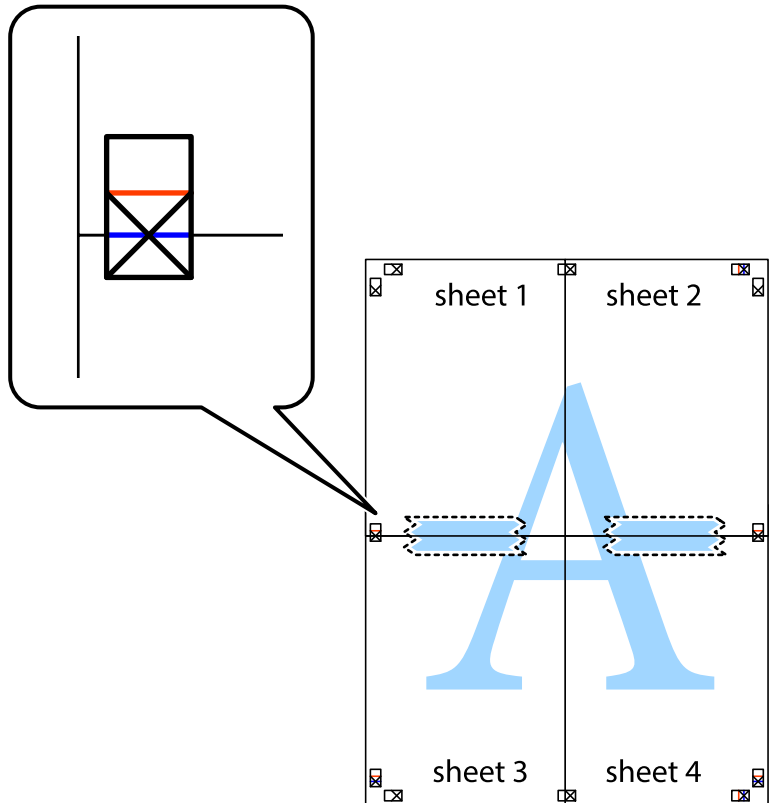

8. اقطع الورقتين اللتين قمت بتثبيتهما معاً إلى ورقتين في الخط الأفقي الأحمر عبر علامات المحاذاة (الخط إلى أعلى العلامات المتصلة في هذه المرة).

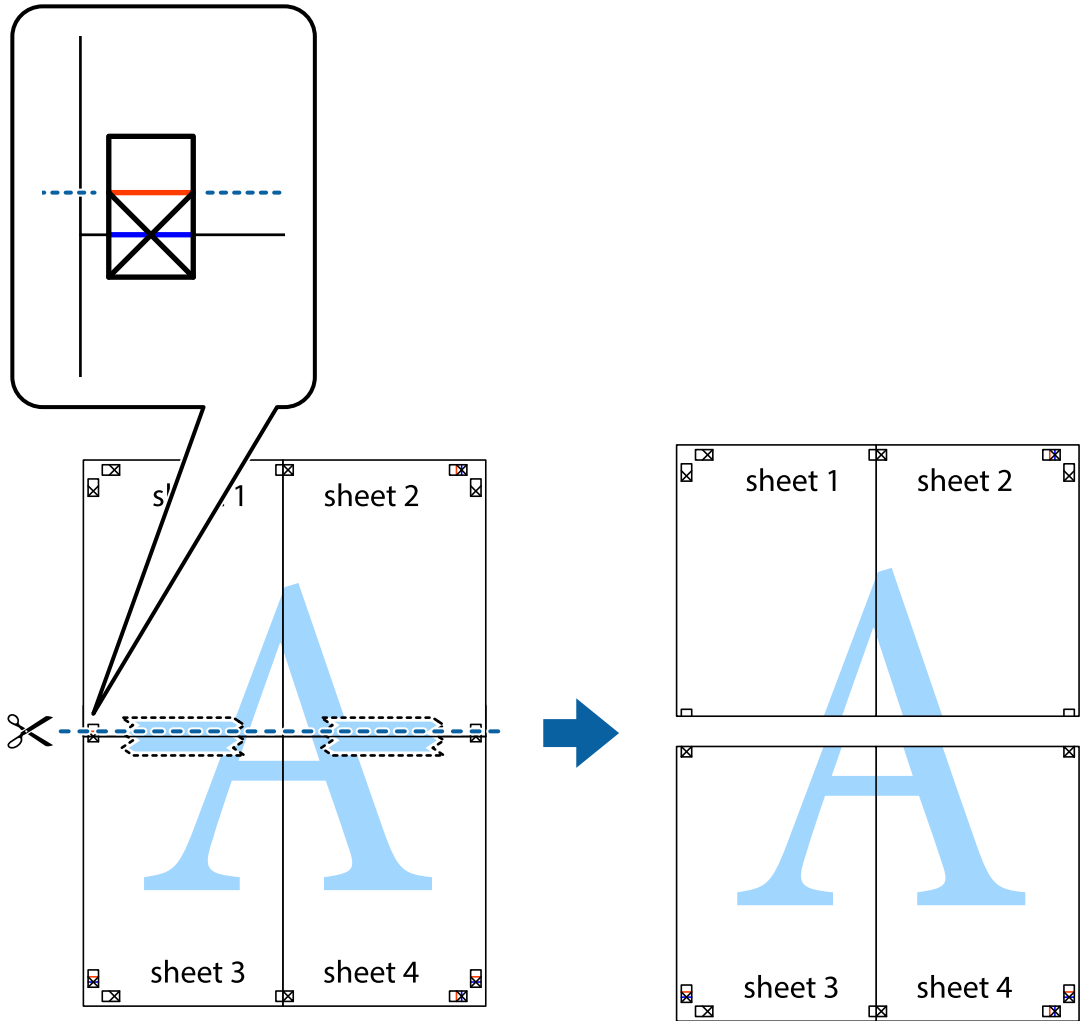

9. قم بتثبيت الورقتين معاً من الخلف.

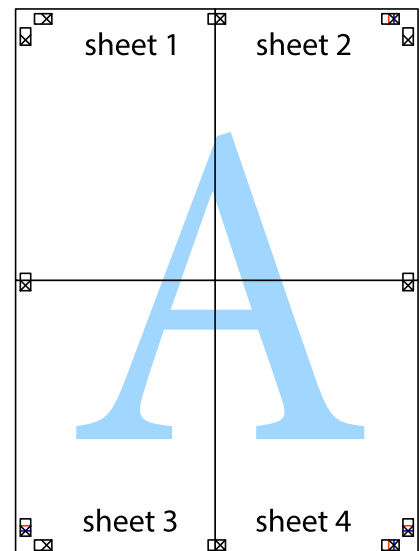

10. اقطع الهوامش المتبقية في الموجه الخارجي.

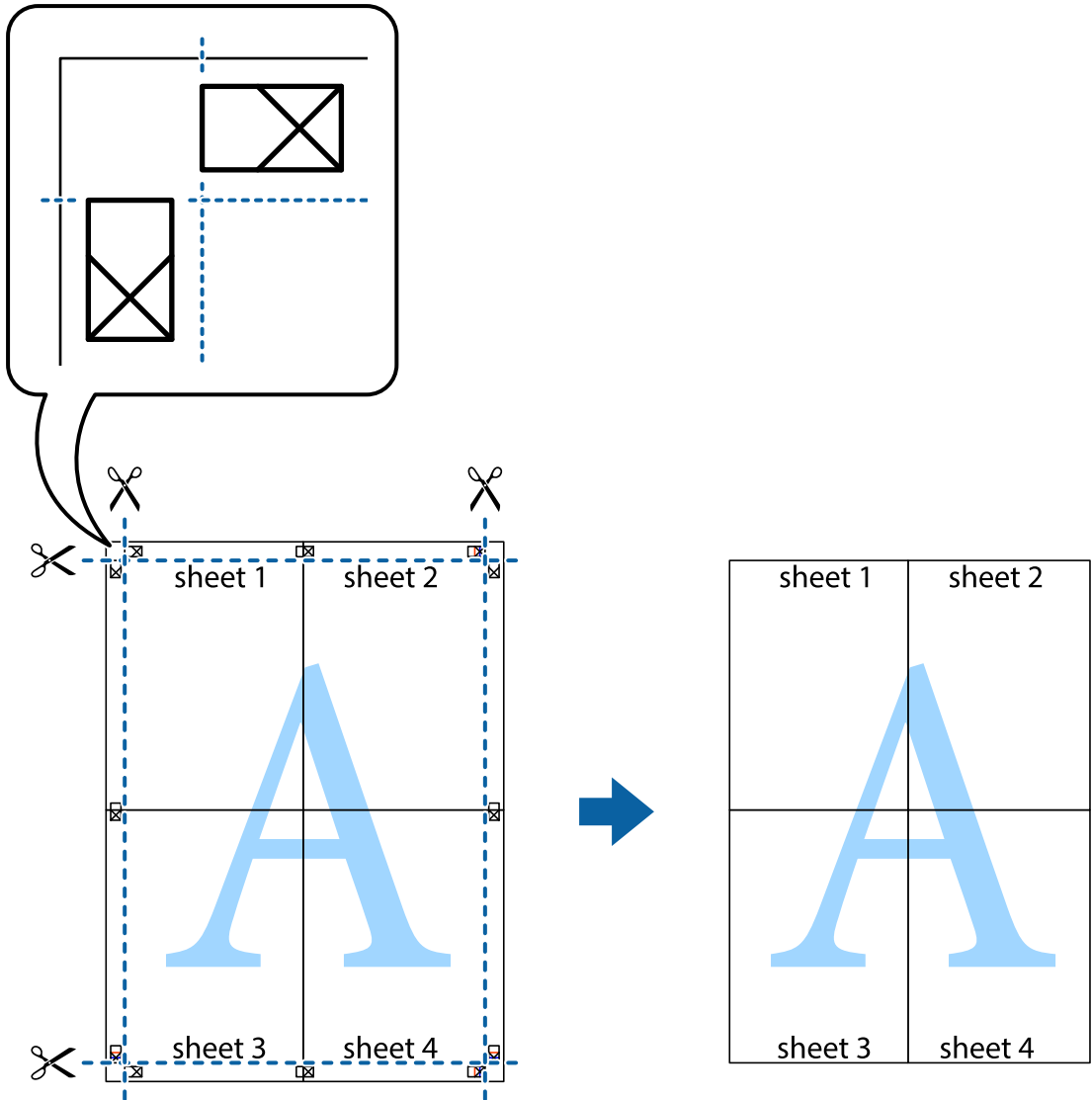

### الطباعة باستخدام رأس الصفحة وتذييلها

يمكنك طباعة معلومات مثل اسم المستخدم وتاريخ الطباعة في رؤوس الصفحات أو تذييلاتها.

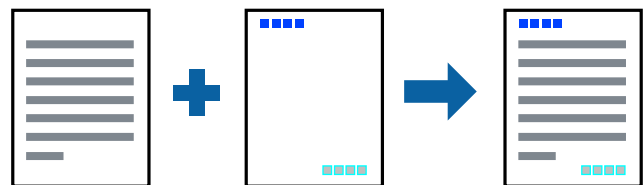

1. في علامة التبويب مزيد من الخيارات الخاصة ببرنامج تشغيل الطباعة، انقر فوق ميزات العلامة المائية، ثم حدد العنوان/التذييل.

2. إعدادات، ثم حدد العناصر التي تريد طباعتها.

3. اضبط العناصر الأخرى الموجودة بعلامتي التبويب رئيسي ومزيد من الخيارات إذا لزم الأمر، ثم انقر فوق موافق.

"علامة التبويب رئيسي" في الصفحة 44

"علامة التبويب مزيد من الخيارات" في الصفحة 46

4. انقر فوق طباعة.

معلومات ذات صلة

← "تحميل الورق" في الصفحة 33

← "الطباعة باستخدام إعدادات سهلة" في الصفحة 70

## طباعة علامة مائية

يمكنك طباعة علامة مائية مثل "سري" أو نموذج غير قابل للنسخ على المطبوعات الخاصة بك. إذا أجريت الطباعة باستخدام نموذج غير قابل للنسخ، تظهر الأحرف المخفية عند تصويرها بآلة تصوير من أجل تمييز المستند الأصلي عن النسخ.



نموذج غير قابل للنسخ متوفر وفقاً للشروط التالية:

نوع الورق: ورق عادي، ورق نسخ، ورق ذي رأسية، ورق معاد تدويره، ورق ملون، ورق مطبوع مسبقاً، ورق عادي ذي جودة عالية، ورق سميك

بلا حدود: عدم تحديد

الجودة: قياسي

الطباعة على الوجهين: إيقاف تشغيل، يدوي (ربط الحافة الطويلة)، أو يدوي (ربط الحافة القصيرة)

تصحيح الألوان: تلقائي

ملاحظة:

يمكنك أيضاً إضافة العلامة المائية أو النموذج غير القابل للنسخ الخاص بك.

1. في علامة التبويب مزيد من الخيارات الخاصة ببرنامج تشغيل الطباعة، انقر فوق ميزات العلامة المائية، ثم حدد نموذج غير قابل للنسخ أو علامة مائية.

2. انقر فوق إعدادات لتغيير التفاصيل مثل حجم النموذج أو العلامة أو كثافتهما أو موضعهما.

3. اضبط العناصر الأخرى الموجودة بعلامتي التبويب رئيسي ومزيد من الخيارات إذا لزم الأمر، ثم انقر فوق موافق.

"علامة التبويب رئيسي" في الصفحة 44

"علامة التبويب مزيد من الخيارات" في الصفحة 46

4. انقر فوق طباعة.

معلومات ذات صلة

- ← "تحميل الورق" في الصفحة 33
- ← "الطباعة باستخدام إعدادات سهلة" في الصفحة 70

## طباعة الملفات المحمية بكلمة مرور

يمكنك تعيين كلمة مرور لمهمة طباعة بحيث تبدأ الطباعة فقط بعد إدخال كلمة المرور في لوحة تحكم الطابعة.

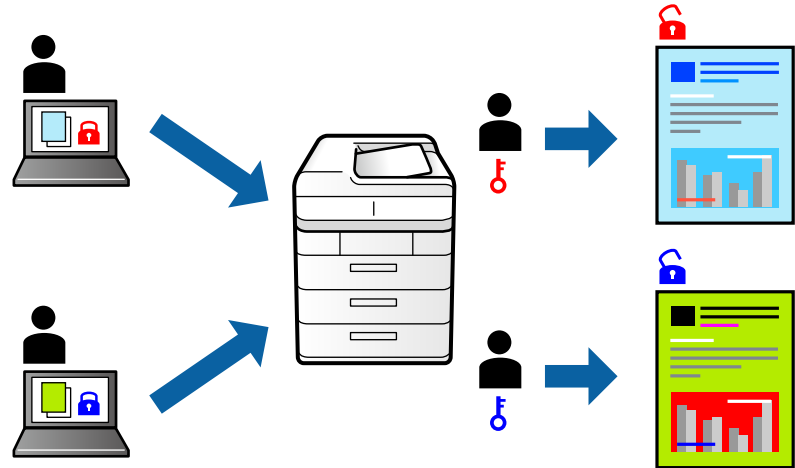

1. من علامة التبويب مزيد من الخيارات الخاصة ببرنامج تشغيل الطابعة، حدد مهمة سرية، ثم أدخل كلمة مرور.
2. اضبط العناصر الأخرى الموجودة بعلامتي التبويب رئيسي ومزيد من الخيارات إذا لزم الأمر، ثم انقر فوق موافق.
  - "علامة التبويب رئيسي" في الصفحة 44
  - "علامة التبويب مزيد من الخيارات" في الصفحة 46
3. انقر فوق طباعة.
4. لطباعة المهمة، حدد مهمة سرية على الشاشة الرئيسية للوحة التحكم بالطابعة. حدد المهمة التي تريد طباعتها، ثم أدخل كلمة المرور.

معلومات ذات صلة

- ← "تحميل الورق" في الصفحة 33
- ← "الطباعة باستخدام إعدادات سهلة" في الصفحة 70

## طباعة ملفات متعددة معا

منظم المهام البسيط يسمح لك بجمع ملفات متعددة تم إنشاؤها بواسطة تطبيقات مختلفة وطباعتها كمهمة طباعة واحدة. يمكنك تحديد إعدادات الطباعة للملفات المجمعة، مثل تخطيط الصفحات المتعددة، والطباعة على الوجهين.

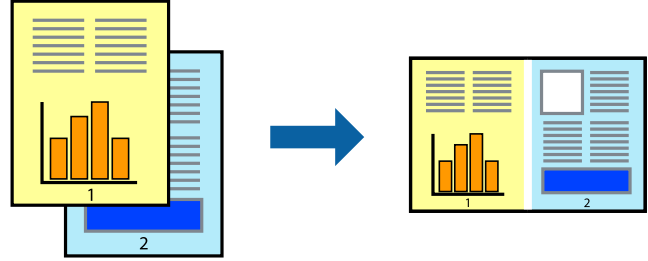

1. في علامة التبويب رئيسي الخاصة ببرنامج تشغيل الطباعة، حدد منظم المهام البسيط.  
"علامة التبويب رئيسي" في الصفحة 44
2. انقر فوق طباعة.  
عند بدء الطباعة، يتم عرض نافذة منظم المهام البسيط.
3. عند فتح نافذة منظم المهام البسيط، افتح الملف الذي تريد دمجه مع الملف الحالي، ثم كرر الخطوات المذكورة أعلاه.
4. عند تحديد مهمة طباعة تمت إضافتها إلى مشروع طباعة Lite في نافذة منظم المهام البسيط، يمكنك تحرير تخطيط الصفحة.
5. انقر فوق طباعة من القائمة ملف لبدء الطباعة.

### ملاحظة:

إذا قمت بإغلاق نافذة منظم المهام البسيط قبل إضافة جميع بيانات الطباعة إلى مشروع طباعة، يتم إلغاء مهمة الطباعة التي تعمل عليها حالياً. انقر فوق حفظ من القائمة ملف لحفظ المهمة الحالية. امتداد الملفات المحفوظة هو "ecl".

لفتح مشروع طباعة، انقر فوق منظم المهام البسيط في علامة التبويب الصيانة الخاصة ببرنامج تشغيل الطباعة لفتح نافذة Job Arranger Lite. ثم حدد فتح من القائمة ملف لتحديد الملف.

### معلومات ذات صلة

- ← "تحميل الورق" في الصفحة 33
- ← "الطباعة باستخدام إعدادات سهلة" في الصفحة 70

## الطباعة باستخدام خاصية الطباعة العالمية بالألوان

يمكنك تحسين عرض النص والصورة في المطبوعات.

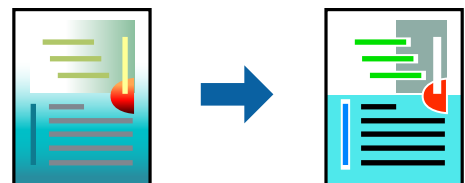

لا تتوفر طباعة عمومية بالألوان إلا عند تحديد الإعدادات التالية فقط.

☐ نوع الورق: ورق عادي، وورق النسخ، وورق ذو رأسية، وورق معاد تدويره، وورق ملون، وورق مطبوع مسبقاً، وورق عادي ذو جودة عالية

☐ الجودة: قياسي أو جودة أعلى

☐ لون الطباعة: اللون

☐ التطبيقات: Microsoft® Office 2007 أو الإصدار الأحدث

☐ حجم النص: 96 نقطة أو أصغر

1. من علامة تبويب مزيد من الخيارات الخاصة ببرنامج تشغيل الطباعة، انقر فوق خيارات الصورة في إعداد تصحيح الألوان.
2. حدد خياراً من إعداد طباعة عمومية بالألوان.
3. خيارات التحسين لضبط مزيد من الإعدادات.
4. اضبط العناصر الأخرى الموجودة بعلامتي التبويب رئيسي ومزيد من الخيارات إذا لزم الأمر، ثم انقر فوق موافق.
  - "علامة التبويب رئيسي" في الصفحة 44
  - "علامة التبويب مزيد من الخيارات" في الصفحة 46
5. انقر فوق طباعة.

ملاحظة:

☐ قد تتغير بعض الرموز المعينة ببعض النماذج، مثل "+" ليظهر كـ "±".

☐ قد تعمل النماذج أو التسطير الخاص بالتطبيقات على تغيير المحتوى المطبوع باستخدام هذه الإعدادات.

☐ قد تقل جودة الطباعة في الصور الفوتوغرافية والصور الأخرى عند استخدام إعدادات طباعة عمومية بالألوان.

☐ تسير الطباعة بشكل أبطأ عند استخدام إعدادات طباعة عمومية بالألوان.

معلومات ذات صلة

◀ "تحميل الورق" في الصفحة 33

◀ "الطباعة باستخدام إعدادات سهلة" في الصفحة 70

## ضبط لون الطباعة

يمكنك ضبط الألوان المستخدمة في مهمة الطباعة. لا يتم تطبيق هذه التعديلات على البيانات الأصلية.

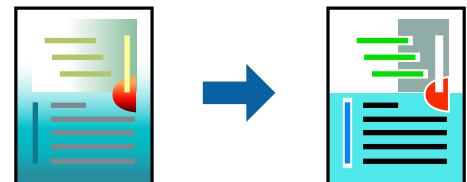

يؤدي إعداد **PhotoEnhance** إلى الحصول على صور أكثر وضوحاً وألوان زاهية من خلال الضبط التلقائي للتباين والتشبع والسطوع الخاص ببيانات الصورة الأصلية.

ملاحظة:

يُضبط **PhotoEnhance** اللون عن طريق تحليل موقع الهدف. لذلك، إذا غيّت موقع الهدف عن طريق تصغير الصورة أو تكبيرها أو قصها أو تدويرها، فقد يتغير اللون بشكل غير متوقع. يعمل تحديد إعداد بلا حدود على تغيير موقع الهدف أيضاً مما يؤدي إلى تغييرات في اللون. إذا كانت الصورة خارج نطاق التركيز، فربما تصبح درجة اللون غير طبيعية. إذا تغير اللون أو أصبح غير طبيعي، فاطبع باستخدام وضع آخر غير **PhotoEnhance**.



1. من علامة التبويب مزيد من الخيارات في برنامج تشغيل الطابعة، حدد طريقة تصحيح الألوان من إعداد تصحيح الألوان.
  - تلقائي يعمل هذا الإعداد على ضبط درجة الألوان تلقائياً لتناسب إعدادات نوع الورق وجودة الطباعة.
  - في حال تحديد مخصص والنقر فوق متقدم، يمكنك إجراء الإعدادات الخاصة بك.
2. اضبط العناصر الأخرى الموجودة بعلامتي التبويب رئيسي ومزيد من الخيارات إذا لزم الأمر، ثم انقر فوق موافق.
  - "علامة التبويب رئيسي" في الصفحة 44
  - "علامة التبويب مزيد من الخيارات" في الصفحة 46
3. انقر فوق طباعة.

معلومات ذات صلة

- ← "تحميل الورق" في الصفحة 33
- ← "الطباعة باستخدام إعدادات سهلة" في الصفحة 70

## الطباعة لتوضيح الخطوط الرقيقة

يمكنك جعل الخطوط الرفيعة التي تكون رقيقة جداً للطباعة سميكة.

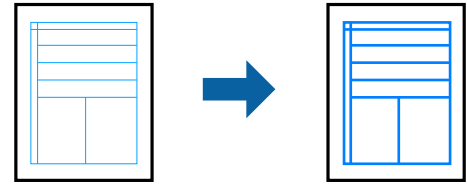

1. من علامة تبويب مزيد من الخيارات الخاصة ببرنامج تشغيل الطابعة، انقر فوق خيارات الصورة في إعداد تصحيح الألوان.
2. حدد إبراز الخطوط الرفيعة.
3. اضبط العناصر الأخرى الموجودة بعلامتي التبويب رئيسي ومزيد من الخيارات إذا لزم الأمر، ثم انقر فوق موافق.
  - "علامة التبويب رئيسي" في الصفحة 44
  - "علامة التبويب مزيد من الخيارات" في الصفحة 46
4. انقر فوق طباعة.

معلومات ذات صلة

- ← "تحميل الورق" في الصفحة 33
- ← "الطباعة باستخدام إعدادات سهلة" في الصفحة 70

## طباعة الرموز الشريطية الواضحة

يمكنك طباعة رمز شريطي بوضوح وجعل مسحه ضوئياً أمراً سهلاً. لا يمكن هذه الميزة إلا إذا تعذّر إجراء المسح الضوئي للرمز الشريطي الذي طبعته فقط.

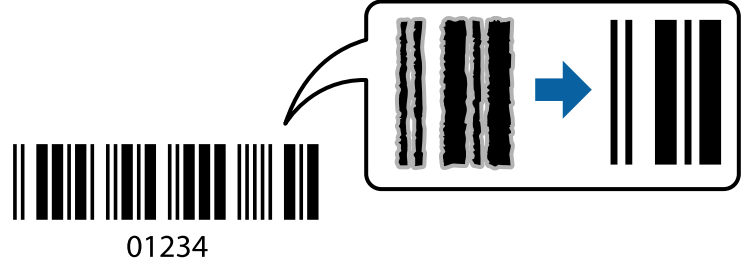

يمكنك استخدام هذه الميزة بالشروط التالية.

□ نوع الورق: ورق عادي، ورق نسخ، ورق ذي رأسية، ورق معاد تدويره، ورق ملون، ورق مطبوع مسبقاً، ورق عادي ذي جودة عالية، ورق سميك، ورق بجودة عالية للصور للطابعات النافثة للحبر من Epson، ورق غير لامع، أو ظرف

□ الجودة: قياسي

1. في علامة التبويب الصيانة الخاصة ببرنامج تشغيل الطابعة، انقر فوق إعدادات موسعة، ثم حدد وضع الرمز الشريطي.

2. اضبط العناصر الأخرى الموجودة بعلامتي التبويب رئيسي ومزيد من الخيارات إذا لزم الأمر، ثم انقر فوق موافق.

"علامة التبويب رئيسي" في الصفحة 44

"علامة التبويب مزيد من الخيارات" في الصفحة 46

3. انقر فوق طباعة.

ملاحظة:

قد لا تكون ميزة إزالة ضبابية الصورة متوفرة دائماً وفقاً للظروف.

معلومات ذات صلة

← "تحميل الورق" في الصفحة 33

← "الطباعة باستخدام إعدادات سهلة" في الصفحة 70

## طباعة مستند باستخدام برنامج تشغيل الطابعة (PostScript Windows)

يُعد برنامج تشغيل الطابعة PostScript برنامج تشغيل يقوم بإخراج أوامر الطباعة إلى طابعة باستخدام لغة وصف الصفحة PostScript.

1. افتح الملف الذي تريد طباعته.

حمل الورق في الطابعة إذا لم يتم تحميله بالفعل.

2. حدد طباعة أو إعداد الطباعة من القائمة ملف

3. حدد الطابعة الخاصة بك.

4. حدد التفضيلات أو الخصائص للوصول إلى إطار برنامج تشغيل الطابعة.

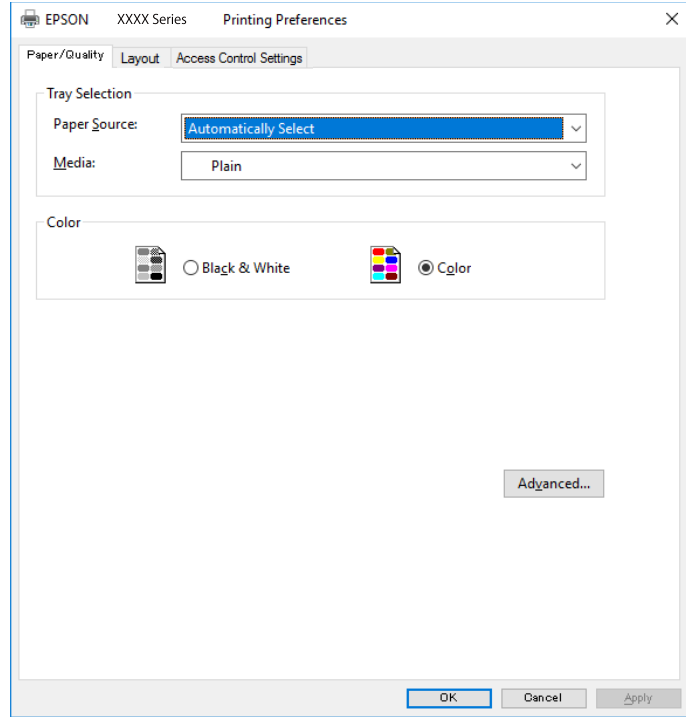

5. غير الإعدادات حسب الضرورة.  
راجع خيارات القائمة الخاصة ببرنامج تشغيل الطابعة للاطلاع على التفاصيل.

6. انقر فوق OK لإغلاق برنامج تشغيل الطابعة للاطلاع على التفاصيل.

7. انقر فوق طباعة.

## خيارات القائمة لبرنامج تشغيل الطابعة PostScript

افتح نافذة الطباعة على أحد التطبيقات، وحدد الطابعة، ثم ادخل إلى نافذة برنامج تشغيل الطابعة.

**ملاحظة:**  
تختلف القوائم وفقاً للخيار الذي حددته.

### علامة تبويب الورق/درجة الجودة

تحديد الدرج:

لتحديد مصدر الورق والوسائط.

مصدر الورق:

حدد مصدر الورق الذي تتم تغذية الورق منه.

حدد تلقائي لتحديد مصدر الورق المحدد تلقائياً في إعداد الورق على الطابعة.

#### الوسائط:

حدد نوع الورق الذي تقوم بالطباعة عليه. إذا حددت الخيار غير محدد، يتم إجراء الطباعة من مصدر الورق إذ يتم تعيين نوع الورق وفقاً لما يلي في إعدادات الطباعة.

ورق عادي، وPreprinted، وLetterhead، واللون، وRecycled، وورق عادي عالي الجودة ومع ذلك، تتعذر تغذية الورق من مصدر الورق إذ يتم تعيين مصدر الورق على أنه قيد إيقاف التشغيل في إعدادات التحديد التلقائي الخاصة بالطباعة.

#### اللون:

حدد لون مهمة الطباعة.

#### علامة التبويب تخطيط

##### الاتجاه:

حدد الاتجاه الذي تريد استخدامه للطباعة.

الطباعة على كلا الوجهين:

للسماح لك بإجراء الطباعة على الوجهين.

##### ترتيب الصفحة:

حدده للطباعة من الأعلى أو من الصفحة الأخيرة. إذا قمت بتحديد من الخلف إلى الأمام، يتم تجميع الصفحات بالترتيب الصحيح حسب رقم الصفحة بعد الطباعة.

##### تنسيق الصفحة:

عدد الصفحات لكل ورقة:

عدد الصفحات لكل تخطيط ورقة:

للسماح لك بتحديد تخطيط الصفحة عند طباعة عدة صفحات على ورقة واحدة.

##### الكتيب:

تجليد الكتيب:

حدد موضع التجليد للكتيب.

##### رسم الأطر:

قم بتحديد ذلك إذا كنت تريد وضع خط إطار لكل صفحة عند طباعة عدة صفحات على ورقة واحدة أو عند إنشاء كتيب.

#### علامة تبويب إعدادات المهام

قد يتم تقييد استخدام الطباعة من قبل المسؤول. تتوقّر الطباعة بعد تسجيل حسابك إلى برنامج تشغيل الطباعة. اتصل بالمسؤول للاطلاع على التفاصيل بشأن حساب المستخدم الخاص بك.

##### إعدادات المهمة:

عين إعدادات التحكم بالوصول.

حفظ إعدادات التحكم في الوصول:

يسمح لك بإدخال اسم المستخدم وكلمة المرور.

- اسم المستخدم:  
أدخل اسم مستخدم.
- كلمة المرور:  
أدخل كلمة مرور.

### خيارات متقدمة

#### الورق/الإخراج:

حدد حجم الورق وعدد النسخ.

#### حجم الورق:

حدد حجم الورق الذي ترغب في الطباعة عليه.

#### النسخ:

عين عدد النسخ التي تريد طباعتها.

#### الرسم:

عين عناصر القائمة التالية.

#### جودة الطباعة:

حدد جودة الطباعة التي تريد استخدامها للطباعة.

#### إدارة ألوان الصورة:

حدد طريقة إدارة ألوان الصورة (ICM) أو الهدف.

#### التحجيم:

للسماح لك بتصغير المستند أو تكبيره.

#### خط TrueType:

لتعيين خط بديل لخط TrueType.

#### خيارات المستند:

#### مميزات الطباعة المتقدمة:

تسمح لك بضبط الإعدادات التفصيلية لمميزات الطباعة.

#### خيارات PostScript:

تسمح لك بضبط الإعدادات الاختيارية.

#### مميزات الطابعة:

عين عناصر القائمة التالية.

#### Color Mode:

حدد ما إذا كنت ترغب في الطباعة بالألوان أم الطباعة أحادية اللون.

#### :Press Simulation

يمكنك تحديد الحبر بألوان CMYK (السماوي والأرجواني والأصفر والأسود) للمحاكاة عند قيامك بالطباعة من خلال إعادة تجهيز الحبر بألوان CMYK (السماوي والأرجواني والأصفر والأسود) الخاصة بطباعة الأوفست.

#### :Ink Save Mode

لتوفير الحبر من خلال تقليل درجة كثافة الطباعة.

#### :Rotate by 180°

لتدوير البيانات بزاوية مقدارها 180 درجة قبل الطباعة.

## الطباعة من كمبيوتر — Mac OS

### الطباعة باستخدام إعدادات سهلة



#### ملاحظة:

قد تختلف العمليات والشاشات حسب التطبيق المستخدم. راجع تعليمات التطبيق للاطلاع على التفاصيل.

1. حمل الورق في الطابعة.  
"تحميل الورق" في الصفحة 33
2. افتح الملف الذي تريد طباعته.
3. حدد طباعة من القائمة ملف أو أمر آخر للوصول إلى مربع حوار الطباعة.  
إذا لزم الأمر، فانقر فوق إظهار التفاصيل أو ▼ لتوسيع نافذة الطباعة.
4. حدد الطباعة الخاصة بك.

5. حدد إعدادات الطباعة من القائمة المنبثقة.

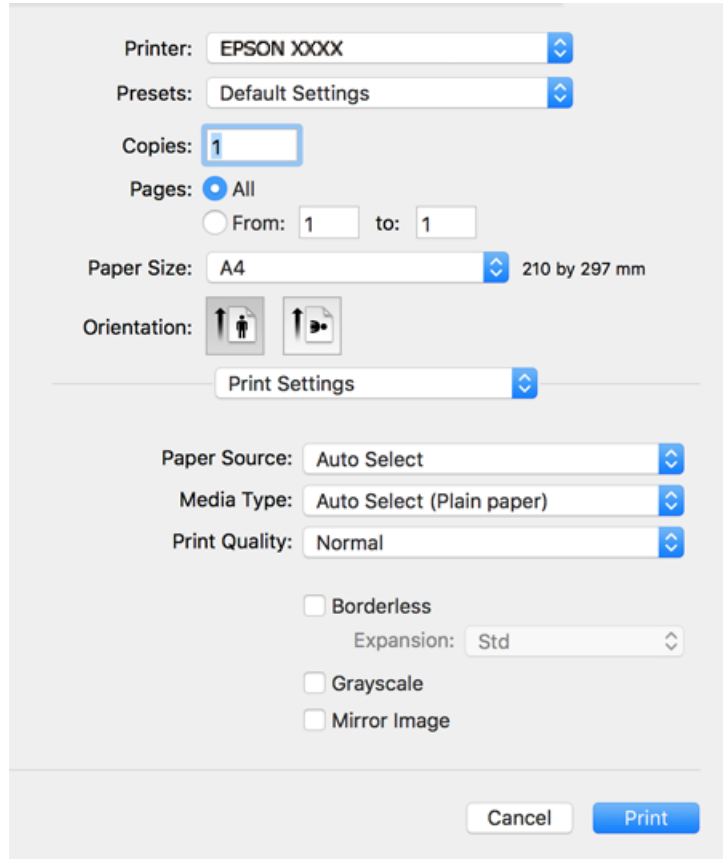

#### ملاحظة:

إذا كانت قائمة إعدادات الطباعة غير معروضة في *macOS High Sierra* و *macOS Sierra* و *OS X El Capitan* و *OS X Yosemite* و *OS X* و *Mavericks* و *OS X Mountain Lion*، فهذا يعني أنه لم يتم تثبيت برنامج تشغيل طابعة Epson بصورة صحيحة. وقم بتمكينه من القائمة التالية. يتعدى على *macOS Catalina* و *macOS Mojave* الوصول إلى إعدادات الطباعة في التطبيقات التي تقدمها Apple مثل *TextEdit*. حدد تفضيلات النظام من قائمة < Apple الطابعات والمساحات الضوئية (أو طباعة ومسح ضوئي، أو طباعة وفاكس)، ثم احذف الطابعة، وأضفها مرة أخرى. راجع ما يلي لإضافة طابعة.

“إضافة الطابعة (في نظام التشغيل Mac OS فقط)” في الصفحة 170

6. غير الإعدادات حسب الضرورة.

راجع خيارات القائمة الخاصة ببرنامج تشغيل الطابعة للاطلاع على التفاصيل.

7. انقر فوق طباعة.

#### ملاحظة:

إذا كنت ترغب في إلغاء عملية الطباعة، على الكمبيوتر الخاص بك، فانقر فوق رمز الطباعة في وحدة التثبيت. حدد المهمة التي ترغب في إلغاؤها ثم اتخذ أحد الإجراءات التالية. ومع ذلك، لا يمكنك إلغاء مهمة طباعة من جهاز الكمبيوتر بمجرد إرسالها بشكل كامل إلى الطابعة. في تلك الحالة، ألغ مهمة الطباعة باستخدام لوحة تحكم الطابعة.

□ *OS X Mountain Lion* أو الإصدار الأحدث

انقر فوق  بجانب عداد التقدم.

□ *Mac OS X v10.6.8* إلى *v10.7.x*

انقر فوق حذف.

## معلومات ذات صلة

- ◀ "الورق والسعات المتوفرة" في الصفحة 301
- ◀ "قائمة نوع الورق" في الصفحة 32
- ◀ "المزيد من خيارات إعدادات الطباعة" في الصفحة 73

## خيارات القائمة لبرنامج تشغيل الطباعة

افتح نافذة الطباعة في أحد التطبيقات، وحدد الطباعة، ثم ادخل إلى نافذة برنامج تشغيل الطباعة.

ملاحظة:

تختلف القوائم وفقاً للخيار الذي حددته.

## خيارات القائمة للتخطيط

عدد الصفحات لكل ورقة:

حدد عدد الصفحات المراد طباعتها على ورقة واحدة.

اتجاه التخطيط:

حدد الترتيب الذي ستُطبع به الصفحات.

الحدود:

لطباعة حد حول الصفحات.

عكس اتجاه الصفحة:

لتدوير الصفحات بزوايا مقدارها 180 درجة قبل الطباعة. حدد هذا العنصر عند الطباعة على ورق مثل الأطراف التي يتم تحميلها باتجاه ثابت في الطباعة.

العكس أفقياً:

لعكس الصورة حتى تُطبع كما تظهر في المرآة.

## خيارات القائمة لمطابقة الألوان

ColorSync/عناصر تحكم ألوان EPSON:

حدد طريقةً لتعديل اللون. تعدل هذه الخيارات الألوان بين الطباعة وشاشة الكمبيوتر لتقليل الاختلاف في اللون.

## خيارات القائمة للتعامل مع الورق

ترتيب الصفحات:

لطباعة مستندات متعددة الصفحات بشكلٍ مرتب وموزع في مجموعات.

صفحات الطباعة:

حدده لطباعة الصفحات الفردية أو الزوجية فقط.

ترتيب الصفحة:

حدده للطباعة من الأعلى أو من الصفحة الأخيرة.



تغيير الحجم لملاءمة حجم الورق:

للطباعة مع ملاءمة حجم الورق الذي قمت بتحميله.

حجم ورق الوجهة:

حدد حجم الورق المطلوب للطباعة فوقه.

تقليل الحجم فقط:

حدده عند تقليل حجم المستند.

### خيارات القائمة لصفحة الغلاف

طباعة صفحة الغلاف:

حدد ما إذا كنت تريد طباعة صفحة الغلاف أو لا. عندما تريد إضافة غلاف خلفي، حدد بعد المستند.

نوع صفحة الغلاف:

حدد محتويات صفحة الغلاف.

### المزيد من خيارات إعدادات الطباعة

مصدر الورق:

حدد مصدر الورق الذي تتم تغذية الورق منه. حدد تحديد تلقائي لتحديد مصدر الورق المحدد تلقائياً في إعدادات الطابعة على الطابعة.

نوع الوسائط:

حدد نوع الورق الذي تقوم بالطباعة عليه.

جودة الطباعة:

حدد جودة الطباعة التي تريد استخدامها للطباعة. تختلف الخيارات حسب نوع الورق.

بلا حدود:

يتم تحديد مربع الاختيار هذا عند تحديد حجم ورق من دون حدود.

في الطباعة من دون حدود، يتم تكبير بيانات الطباعة لتكون أكبر من حجم الورق قليلاً حتى لا تتم طباعة هوامش حول حواف الورقة.

توسيع: حدد مقدار التكبير.

الطباعة بالأسود فقط:

حدده عندما تريد الطباعة باللون الأسود أو بظلال من اللون الرمادي.

نسخة مطابقة للصورة:

لقب الصورة بحيث يطبع كما تظهر في المرآة.

### المزيد من خيارات خيارات الألوان

الإعدادات اليدوية:

لضبط اللون يدوياً. في إعدادات متقدمة، يمكنك تحديد الإعدادات التفصيلية.

### :PhotoEnhance

لإتاحة صور أكثر وضوحاً وألوان زاهية من خلال الضبط التلقائي للتباين والتشبع والسطوع الخاص ببيانات الصورة الأصلية.

إيقاف تشغيل (بلا تعديل للون):

للطباعة دون تحسين اللون أو تعديله بأي شكل من الأشكال.

المزيد من خيارات إعدادات الطباعة على الوجهين

الطباعة على الوجهين:

للطباعة على وجهي الورقة.

### إضافة إعدادات الطباعة المسبقة لسهولة الطباعة

إذا قمت بإنشاء إعداد مسبق خاص بك لأكثر إعدادات الطباعة استخداماً وشيوعاً ببرنامج تشغيل الطابعة، يمكنك الطباعة بسهولة عن طريق تحديد الإعداد المسبق من القائمة.

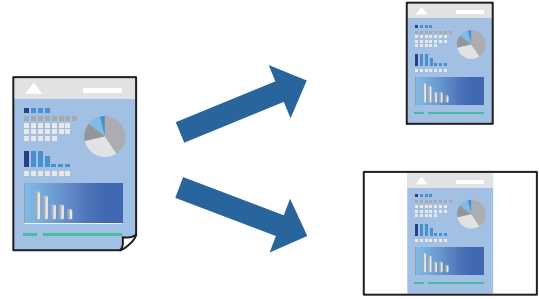

1. عين كل عنصر مثل إعدادات الطباعة والمخطط (حجم الورق ونوع الوسائط، وما إلى ذلك).

2. انقر فوق الإعدادات المسبقة لحفظ الإعدادات الحالية كإعداد مسبق.

3. انقر OK.

ملاحظة:

لحذف إعداد مسبق تمت إضافته، انقر فوق الإعدادات المسبقة < إظهار الإعدادات المسبقة، وحدد اسم الإعداد المسبق الذي تريد حذفه من القائمة، ثم احذفه.

4. انقر فوق طباعة.

في المرة التالية التي تريد فيها الطباعة باستخدام الإعدادات نفسها، حدد اسم الإعداد المسبق المسجل من الإعدادات المسبقة.

معلومات ذات صلة

← "تحميل الورق" في الصفحة 33

← "الطباعة باستخدام إعدادات سهلة" في الصفحة 70

## الطباعة على الوجهين

يمكنك الطباعة على وجهي الورقة.

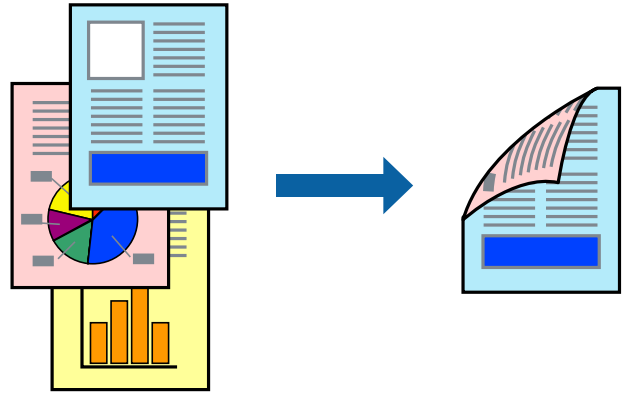

ملاحظة:

- لا تتوفر هذه الميزة مع الطباعة بلا حدود.
- في حال عدم استخدام ورق مناسب للطباعة على الوجهين، قد تنخفض جودة الطباعة وينحسر الورق.
- "ورق للطباعة على الوجهين" في الصفحة 305
- بناءً على الورق والبيانات، قد يفيض الحبر إلى الوجه الآخر من الورق.

1. حدد إعدادات الطباعة على الوجهين من القائمة المنبثقة.

2. حدد أغلفة التجليد في الطباعة على الوجهين.

3. حدد نوع المستند الأصلي في نوع المستند.

ملاحظة:

قد تكون عملية الطباعة بطيئة على حسب إعداد نوع المستند.

إذا كنت تقوم بطباعة بيانات عالية الكثافة مثل الصور أو الرسومات، فحدد النصوص والصور الفوتوغرافية أو النصوص والصور كإعداد نوع المستند. إذا حدث خدش أو فاض الحبر من الجانب المقابل، فاضبط كثافة الطباعة ووقت جفاف الحبر بالنقر فوق علامة السهم بجانب عمليات الضبط.

4. اضبط العناصر الأخرى حسب الضرورة.

5. انقر فوق طباعة.

معلومات ذات صلة

- ← "الورق والسعات المتوفرة" في الصفحة 301
- ← "تحميل الورق" في الصفحة 33
- ← "الطباعة باستخدام إعدادات سهلة" في الصفحة 70

## طباعة صفحات متعددة على ورقة واحدة

يمكنك طباعة عدة صفحات من البيانات على ورقة واحدة.

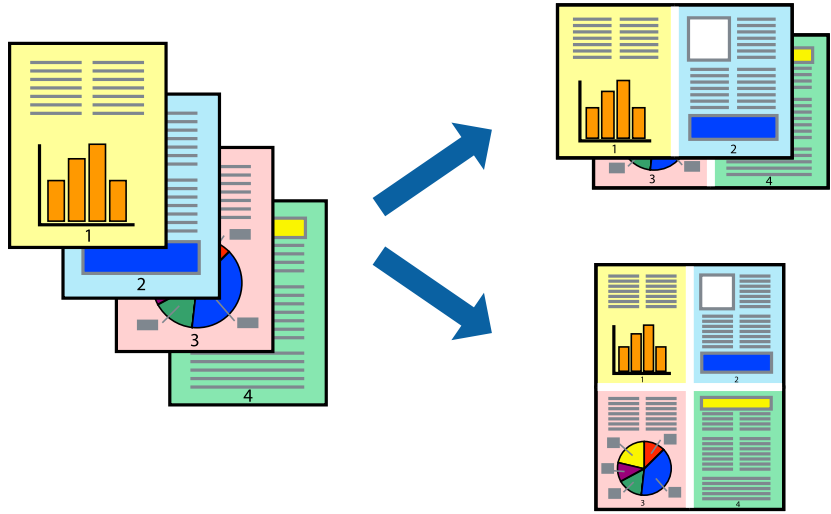

1. حدد تخطيط من القائمة المنبثقة.
2. اضبط عدد الصفحات في عدد الصفحات لكل ورقة، و اتجاه المخطط (ترتيب الصفحات)، و الحد. ["خيارات القائمة للتخطيط" في الصفحة 72](#)
3. اضبط العناصر الأخرى حسب الضرورة.
4. انقر فوق طباعة.

معلومات ذات صلة

- ← "تحميل الورق" في الصفحة 33
- ← "الطباعة باستخدام إعدادات سهلة" في الصفحة 70

## الطباعة لملاءمة حجم الورق

حدد حجم الورق الذي قمت بتحميله في الطباعة كإعداد حجم ورق الوجهة.



1. حدد حجم الورق الذي قمت بإعداده في التطبيق كإعداد حجم الورق.
2. حدد التعامل مع الورق من القائمة المنبثقة.
3. حدد تغيير الحجم لملاءمة حجم الورق.
4. حدد حجم الورق الذي قمت بتحميله في الطباعة كإعداد حجم ورق الوجهة.
5. اضبط العناصر الأخرى حسب الضرورة.
6. انقر فوق طباعة.

معلومات ذات صلة

- ← "تحميل الورق" في الصفحة 33
- ← "الطباعة باستخدام إعدادات سهلة" في الصفحة 70

## طباعة مستند مصغر أو مكبر في أي تكبير

يمكنك تصغير حجم مستند أو تكبيره بنسبة مئوية معينة.



1. حدد طباعة من القائمة ملف أو أمر آخر للوصول إلى مربع حوار الطباعة.
2. حدد إعداد الصفحة من قائمة الملف الخاصة بالتطبيق.
3. حدد الطباعة، وحجم الورق، وأدخل النسبة المئوية في تغيير الحجم، ثم انقر فوق OK.  
ملاحظة:  
حدد حجم الورق الذي قمت بتعيينه في التطبيق كإعداد حجم الورق.
4. اضبط العناصر الأخرى حسب الضرورة.
5. انقر فوق طباعة.

معلومات ذات صلة

- ◀ "تحميل الورق" في الصفحة 33
- ◀ "الطباعة باستخدام إعدادات سهلة" في الصفحة 70

## ضبط لون الطباعة

يمكنك ضبط الألوان المستخدمة في مهمة الطباعة. لا يتم تطبيق هذه التعديلات على البيانات الأصلية.

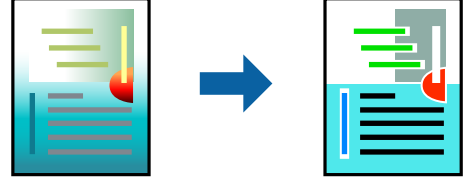

يؤدي إعداد **PhotoEnhance** إلى الحصول على صور أكثر وضوحاً وألوان زاهية من خلال الضبط التلقائي للتباين والتشبع والسطوع الخاص ببيانات الصورة الأصلية.

ملاحظة:

يضبط **PhotoEnhance** اللون عن طريق تحليل موقع الهدف. لذلك، إذا غيّبت موقع الهدف عن طريق تصغير الصورة أو تكبيرها أو قصها أو تدويرها، فقد يتغير اللون بشكل غير متوقع. يعمل تحديد إعداد بلا حدود على تغيير موقع الهدف أيضاً مما يؤدي إلى تغييرات في اللون. إذا كانت الصورة خارج نطاق التركيز، فرمما تصبح درجة اللون غير طبيعية. إذا تغير اللون أو أصبح غير طبيعي، فاطبع باستخدام وضع آخر غير **PhotoEnhance**.

1. حدد مطابقة الألوان من القائمة المنبثقة، ثم حدد عناصر تحكم ألوان **EPSON**.

2. حدد خيارات الألوان من القائمة المنبثقة، ثم حدد أحد الخيارات المتوفرة.

3. انقر فوق السهم إلى جوار إعدادات متقدمة واضبط الإعدادات المناسبة.

4. اضبط العناصر الأخرى حسب الضرورة.

5. انقر فوق طباعة.

معلومات ذات صلة

- ◀ "تحميل الورق" في الصفحة 33
- ◀ "الطباعة باستخدام إعدادات سهلة" في الصفحة 70

## الطباعة باستخدام برنامج تشغيل الطابعة PostScript — Mac OS

1. حمل الورق في الطابعة.

2. افتح الملف الذي تريد طباعته.

3. ادخل إلى مربع حوار الطباعة.

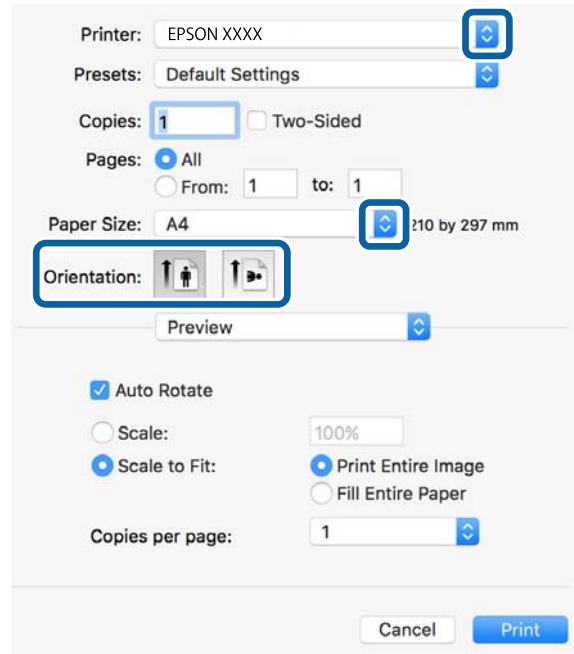

4. قم بإجراء الإعدادات التالية.

الطباعة: حدد الطابعة الخاصة بك.

حجم الورق: حدد حجم الورق الذي قمت بتحميله في الطابعة.

الاتجاه: حدد الاتجاه الذي قمت بإعداده في التطبيق.

5. حدد تغذية الورق من القائمة المنبثقة، ثم حدد مصدر الورق الذي قمت بتحميل الورق فيه.

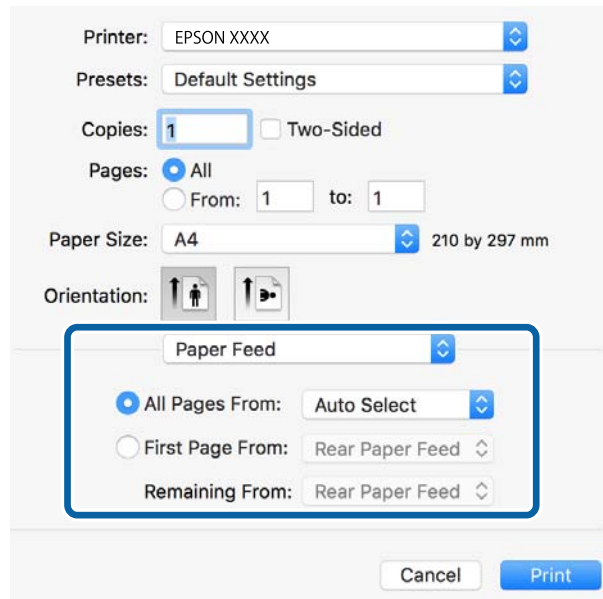

6. حدد **مميزات الطباعة** من القائمة المنبثقة، وحدد **Quality** كإعداد **مجموعات الميزات**، ثم حدد نوع الورق الذي قمت بتحميله كإعداد **MediaType**.

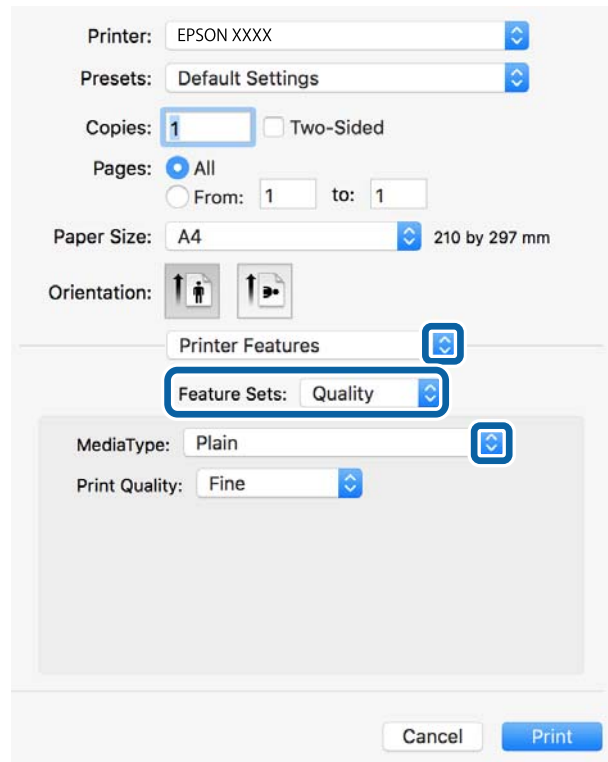

7. حدد **Color** كإعداد **مجموعات الميزات**، ثم حدد إعداد **Color Mode**.

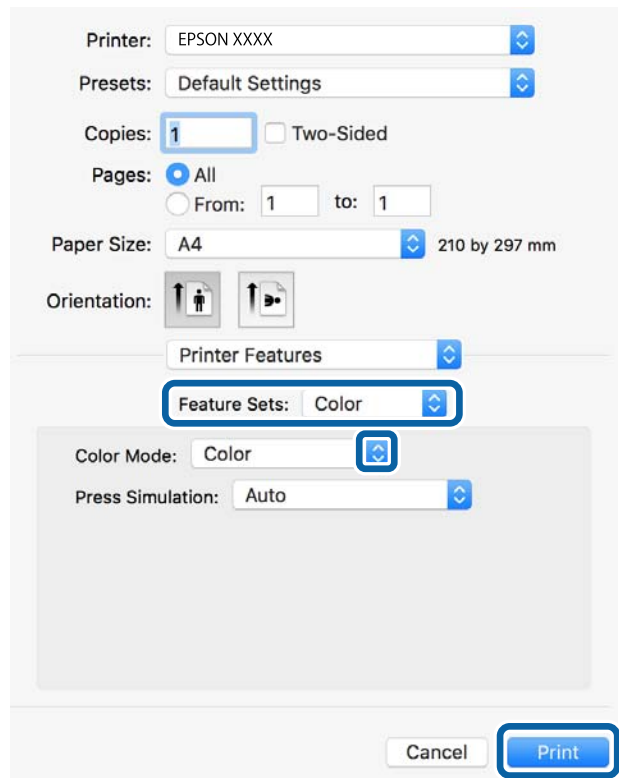



8. انقر فوق طباعة.

## خيارات القائمة لبرنامج تشغيل الطباعة PostScript

افتح نافذة الطباعة على أحد التطبيقات، وحدد الطباعة، ثم ادخل إلى نافذة برنامج تشغيل الطباعة.

ملاحظة:

تختلف القوائم وفقاً للخيار الذي حددته.

### خيارات القائمة للتخطيط

عدد الصفحات لكل ورقة:

حدد عدد الصفحات المراد طباعتها على ورقة واحدة.

اتجاه التخطيط:

حدد الترتيب الذي ستطبع به الصفحات.

الحدود:

لطباعة حد حول الصفحات.

الطباعة على الوجهين:

للسماح لك بإجراء الطباعة على الوجهين.

عكس اتجاه الصفحة:

لتدوير الصفحات بزاوية مقدارها 180 درجة قبل الطباعة.

العكس أفقياً:

لقلب الصورة بحيث يطبع كما تظهر في المرآة.

### خيارات القائمة لمطابقة الألوان

ColorSync/في الطباعة:

حدد طريقةً لتعديل اللون. تعدل هذه الخيارات اللون بين الطباعة وشاشة الكمبيوتر لتقليل الاختلاف في اللون.

### خيارات القائمة للتعامل مع الورق

ترتيب الصفحات:

لطباعة مستندات متعددة الصفحات بشكلٍ مرتبٍ وموزعٍ في مجموعات.

صفحات الطباعة:

حدده لطباعة الصفحات الفردية أو الزوجية فقط.

ترتيب الصفحة:

حدده للطباعة من الأعلى أو من الصفحة الأخيرة.

تغيير الحجم لملاءمة حجم الورق:

للطباعة مع ملاءمة حجم الورق الذي قمت بتحميله.

حجم ورق الوجهة:

حدد حجم الورق المطلوب للطباعة فوقه.

تقليل الحجم فقط:

حدده عند تقليل حجم المستند.

### خيارات القائمة لتغذية الورق

حدد مصدر الورق الذي تتم تغذية الورق منه.

كل الصفحات من:

يؤدي تحديد التحديد التلقائي إلى تحديد مصدر الورق الذي يطابق إعداد الورق في الطابعة تلقائياً.

الصفحة الأولى من/المتبقية من:

يمكنك أيضاً تحديد مصدر الورق للصفحة.

### خيارات القائمة لصفحة الغلاف

طباعة صفحة الغلاف:

حدد ما إذا كنت تريد طباعة صفحة الغلاف أو لا. عندما تريد إضافة غلاف خلفي، حدد بعد المستند.

نوع صفحة الغلاف:

حدد محتويات صفحة الغلاف.

### خيارات القائمة لميزات الطباعة

مجموعات الميزات:

:Quality

:MediaType

حدد نوع الورق الذي تقوم بالطباعة عليه. إذا حددت الخيار غير محدد، يتم إجراء الطباعة من مصدر الورق إذ يتم تعيين نوع الورق وفقاً لما يلي في إعدادات الطابعة.

ورق عادي، وPreprinted، وLetterhead، واللون، وRecycled، وورق عادي عالي الجودة

ومع ذلك، تتعذر تغذية الورق من مصدر الورق إذ يتم تعيين مصدر الورق على أنه قيد إيقاف التشغيل في إعدادات التحديد التلقائي الخاصة بالطابعة.

:Print Quality

حدد جودة الطباعة التي تريد استخدامها للطباعة.

اللون:

:Color Mode

حدد ما إذا كنت ترغب في الطباعة بالألوان أم الطباعة أحادية اللون.

#### :Press Simulation

يمكنك تحديد الحبر بألوان CMYK (السماوي والأرجواني والأصفر والأسود) للمحاكاة عند قيامك بالطباعة من خلال إعادة تجهيز الحبر بألوان CMYK (السماوي والأرجواني والأصفر والأسود) الخاصة بطباعة الأوفست.

أخرى:

#### :Ink Save Mode

لتوفير الحبر من خلال تقليل درجة كثافة الطباعة.

## طباعة المستندات من الأجهزة الذكية (iOS)

يمكنك طباعة المستندات من جهاز ذكي مثل الهاتف الذي أو جهاز الكمبيوتر اللوحي.

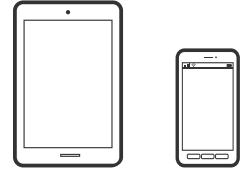

## طباعة المستندات باستخدام Epson iPrint

### ملاحظة:

قد تختلف العمليات بناءً على الجهاز.

1. قم بإعداد طابعتك لإجراء الطباعة اللاسلكية.
2. إذا لم يتم تثبيت Epson iPrint، فقم بتثبيته.  
["تثبيت Epson iPrint" في الصفحة 311](#)
3. اتصل بالجهاز الذكي الخاص بك عبر الموجه اللاسلكي.
4. ابدأ تشغيل Epson iPrint.
5. اضغط على **Document** في الشاشة الرئيسية.
6. اضغط على موقع المستند الذي تريد طباعته.
7. حدد المستند، ثم اضغط على **Next**.
8. اضغط على **Print**.

## طباعة المستندات باستخدام AirPrint

يتسبب AirPrint في تمكين الطباعة اللاسلكية الفورية من أجهزة iPhone، iPad، iPod touch، و Mac دون الحاجة إلى تثبيت برامج تشغيل أو تنزيل برامج.



### ملاحظة:

إذا قمت بتعطيل رسائل تكوين الورق على لوحة تحكم الطابعة الخاصة بك، فلن تتمكن من استخدام AirPrint. لتفعيل الرسائل عند الضرورة، انظر الرابط أدناه.

1. قم بإعداد طابعتك لإجراء الطباعة اللاسلكية. راجع الرابط أدناه.

<http://epson.sn>

2. وصل جهاز Apple الخاص بك بالشبكة اللاسلكية نفسها التي تتصل بها الطابعة الخاصة بك.

3. اطبع ما تحتاجه من جهازك إلى الطابعة.

### ملاحظة:

للاطلاع على التفاصيل، راجع صفحة AirPrint في موقع Apple على الويب.

### معلومات ذات صلة

← "تعذر الطباعة حتى ولو تم إنشاء اتصال (iOS)" في الصفحة 202

## طباعة المستندات من الأجهزة الذكية (Android)

يمكنك طباعة المستندات من جهاز ذكي مثل الهاتف الذي أو جهاز الكمبيوتر اللوحي.

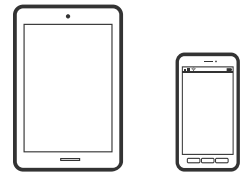

## طباعة المستندات باستخدام Epson iPrint

### ملاحظة:

قد تختلف العمليات بناءً على الجهاز.

1. قم بإعداد طابعتك لإجراء الطباعة اللاسلكية.

2. إذا لم يتم تثبيت Epson iPrint، فقم بتثبيته.

"تثبيت Epson iPrint" في الصفحة 311

3. اتصل بالجهاز الذي الخاص بك عبر الموجه اللاسلكي.

4. ابدأ تشغيل Epson iPrint.

5. اضغط على **Document** في الشاشة الرئيسية.
6. اضغط على موقع المستند الذي تريد طباعته.
7. حدد المستند، ثم اضغط على **Next**.
8. اضغط على **Print**.

## طباعة المستندات باستخدام تطبيق Epson Print Enabler

يُمكنك طباعة المستندات، والرسائل الإلكترونية، والصور، وصفحات الويب لاسلكياً من هاتفك أو جهازك اللوحي الذي يعمل بنظام التشغيل Android (الإصدار 4.4 من Android أو إصدار أحدث). ومع عدد قليل من النقرات، سيكتشف جهاز Android الخاص بك طابعة Epson المتصلة بالشبكة اللاسلكية نفسها.

### ملاحظة:

قد تختلف العمليات بناءً على الجهاز.

1. قم بإعداد طابعتك لإجراء الطباعة اللاسلكية.
2. ثبت تطبيق Epson Print Enabler من Google Play على جهاز Android الخاص بك.
3. وصل جهاز Android الخاص بك بالشبكة اللاسلكية نفسها التي تتصل بها الطابعة.
4. انتقل إلى الإعدادات في جهاز Android الخاص بك، وحدد طباعة ثم تمكين تطبيق Epson Print Enabler.
5. من أحد تطبيقات جهاز Android مثل Chrome، اضغط على رمز القائمة واطبع ما هو ظاهر على الشاشة.

### ملاحظة:

إذا كنت لا ترى طابعتك، فاضغط على جميع الطابعات وحدد طابعتك.

## الطباعة باستخدام Mopria Print Service

تُتيح خدمة Mopria Print Service الطباعة اللاسلكية من الأجهزة اللوحية والهواتف الذكية التي تعمل بنظام Android.



1. ثبت Mopria Print Service من Google Play.
2. حمّل الورق في الطابعة.
3. قم بإعداد طابعتك لإجراء الطباعة اللاسلكية. راجع الرابط أدناه.  
<http://epson.sn>
4. وصل جهاز Android الخاص بك بالشبكة اللاسلكية نفسها التي تتصل بها الطابعة الخاصة بك.

5. اطبع ما تحتاجه من جهازك إلى الطابعة.

ملاحظة:

للحصول على مزيد من التفاصيل، تفضل بزيارة موقع ويب Mopria عبر <https://mopria.org>.

معلومات ذات صلة

← "تحميل الورق" في الصفحة 33

## الطباعة على الأطراف

### الطباعة على الأطراف من جهاز كمبيوتر (Windows)

1. قم بتحميل الأطراف في الطابعة.  
"تحميل الورق" في الصفحة 33
2. افتح الملف الذي تريد طباعته.
3. قم بالوصول إلى نافذة برنامج تشغيل الطابعة.
4. حدد حجم الظرف من حجم المستند في علامة التبويب رئيسي، ثم حدد ظرف من نوع الورق.
5. اضبط العناصر الأخرى الموجودة بعلامتي التبويب رئيسي ومزيد من الخيارات إذا لزم الأمر، ثم انقر فوق موافق.
6. انقر فوق طباعة.

### الطباعة على الأطراف من جهاز كمبيوتر (Mac OS)

1. قم بتحميل الأطراف في الطابعة.  
"تحميل الورق" في الصفحة 33
2. افتح الملف الذي تريد طباعته.
3. حدد طباعة من القائمة ملف أو أمر آخر للوصول إلى مربع حوار الطباعة.
4. حدد الحجم كإعداد حجم الورق.
5. حدد إعدادات الطباعة من القائمة المنبثقة.
6. حدد الظرف ليكون إعداد نوع الوسائط.
7. اضبط العناصر الأخرى حسب الضرورة.
8. انقر فوق طباعة.

## طباعة الصور

### طباعة ملفات JPEG من جهاز ذاكرة

يمكنك طباعة ملفات JPEG من جهاز ذاكرة متصل بالطابعة.

1. وصل جهاز الذاكرة في منفذ USB الموجود بالواجهة الخارجية للطابعة.  
"إدخال جهاز USB خارجي" في الصفحة 40
2. حدد جهاز الذاكرة في الشاشة الرئيسية.
3. حدد JPEG.
4. حدد الملف، ثم تابع إلى الشاشة التالية.
5. اضغط على .

### إعدادات JPEG

 (خيارات):

قم بضبط إعدادات طلب بيانات الصورة، وتحديدها، وإلغاء تحديدها.

الإعدادات الأساسية:

إعداد الورق

حدد إعدادات مصدر الورق الذي ترغب بالطباعة عليه.

وضع الألوان

حدد إعداد اللون سواء كنت تطبع بشكل عادي بـ أبيض/أسود أو اللون.

متقدم:

التخطيط

حدد طريقة تخطيط ملفات JPEG. فأعلى 1 مخصص لطباعة ملف واحد لكل ورقة مع وجود هوامش حول الحواف. بلا حدود مخصص لطباعة ملف واحد لكل ورقة دون وجود هوامش حول الحواف. يتم تكبير هذه الصورة قليلاً لإزالة الحدود من حواف الورقة. يُعد 20 فأعلى مخصصاً لطباعة 20 ملفاً على صفحة واحدة. يُعد فهرس مخصصاً لطباعة الفهرس بالمعلومات.

ملائمة الإطار

حدد تشغيل لاقتصاص الصورة لملاءمة تخطيط الطباعة المحدد تلقائياً. إذا كانت نسبة العرض إلى الارتفاع لبيانات الصورة وحجم الورق مختلفة، يتم تكبير الصورة أو تصغيرها تلقائياً بحيث تكون الجوانب القصيرة للصورة مطابقة للجوانب القصيرة للورق. ويتم اقتصاص الجانب الطويل للصورة إذا تخطى الجانب الطويل للورق. وقد لا تعمل هذه الميزة في الصور البانورامية.

الجودة

حدد الأفضل للحصول على جودة طباعة أعلى، ولكن سرعة الطباعة قد تكون أقل.

التاريخ

حدد تنسيق التاريخ الذي ألتقطت فيه الصورة أو التي تم حفظها فيه. ولا تتم طباعة التاريخ في بعض التخطيطات.

#### إصلاح الصورة

حدد هذا الوضع لتحسين سطوع الصورة وتباينها وتشبعها تلقائياً. لإيقاف تشغيل التحسينات التلقائية، حدد إيقاف التحسين.

#### إصلاح العين الحمراء

حدد شغل لمعالجة تأثير احمرار العين في الصور تلقائياً. لا يتم تطبيق التعديلات على الملف الأصلي، بل على المطبوعات فقط. وفقاً لنوع الصورة، قد يتم تعديل أجزاء أخرى بخلاف العيون.

## طباعة ملفات TIFF من جهاز ذاكرة

يمكنك طباعة ملفات TIFF من جهاز ذاكرة متصل بالطابعة.

1. وصل جهاز الذاكرة في منفذ USB الموجود بالواجهة الخارجية للطابعة.  
"إدخال جهاز USB خارجي" في الصفحة 40
2. حدد جهاز الذاكرة في الشاشة الرئيسية.
3. حدد TIFF.
4. حدد الملف، ثم تابع إلى الشاشة التالية.
5. اضغط على .

## إعدادات TIFF

يمكنك ضبط إعدادات الطباعة للملفات بتنسيق TIFF في أجهزة الذاكرة.

#### (ترتيب العرض):

لتغيير ترتيب الملفات.

الإعدادات الأساسية:

#### إعداد الورق

حدد إعدادات مصدر الورق الذي ترغب بالطباعة عليه.

#### وضع الألوان

حدد إعداد اللون سواء كنت تطبع بشكل عادي بـ أبيض/أسود أو اللون.

متقدم:

#### التخطيط

حدد طريقة تخطيط ملف Multi-TIFF. فأعلى 1 مخصص لطباعة صفحة واحدة لكل ورقة مع وجود هوامش حول الحواف. بلا حدود مخصص لطباعة صفحة واحدة لكل ورقة دون وجود هوامش حول الحواف. يتم تكبير هذه الصورة قليلاً لإزالة الحدود من حواف الورقة. يُعد 20 فأعلى مخصصاً لطباعة 20 صفحة على ورقة واحدة. يُعد فهرس مخصصاً لطباعة الفهرس بالمعلومات.



#### □ ملاءمة الإطار

حدد تشغيل لاقتصاص الصورة لملاءمة تخطيط الصورة المحدد تلقائياً. إذا كانت نسبة العرض إلى الارتفاع لبيانات الصورة وحجم الورق مختلفة، يتم تكبير الصورة أو تصغيرها تلقائياً بحيث تكون الجوانب القصيرة للصورة مطابقة للجوانب القصيرة للورق. ويتم اقتصاص الجانب الطويل للصورة إذا تخطى الجانب الطويل للورق. وقد لا تعمل هذه الميزة في الصور البانورامية.

#### □ الجودة

حدد الأفضل للحصول على جودة طباعة أعلى، ولكن سرعة الطباعة قد تكون أقل.

#### □ ترتيب الطباعة

حدد ترتيباً لطباعة ملفات TIFF متعددة الصفحات.

#### □ التاريخ

حدد تنسيق التاريخ الذي ألتقطت فيه الصورة أو التي تم حفظها فيه. ولا تتم طباعة التاريخ في بعض التخطيطات.

## طباعة صفحات الويب

### طباعة صفحات الويب من جهاز كمبيوتر

يسمح لك Epson Photo+ بعرض صفحات الويب، واقتصاص المنطقة المحددة، ثم تحريرها وطباعتها. راجع تعليمات التطبيق للاطلاع على التفاصيل.

### طباعة صفحات الويب من الأجهزة الذكية

#### ملاحظة:

قد تختلف العمليات بناءً على الجهاز.

1. قم بإعداد طابعتك لإجراء الطباعة اللاسلكية.
2. إذا لم يتم تثبيت Epson iPrint، فقم بتثبيته.  
["تثبيت Epson iPrint" في الصفحة 311](#)
3. اتصل بالجهاز الذي الخاص بك عبر الموجه اللاسلكي.
4. افتح صفحة الويب التي تريد طباعتها في تطبيق متصفح الويب الخاص بك.
5. اضغط على مشاركة من قائمة تطبيق متصفح الويب.
6. حدد **iPrint**.
7. اضغط على طباعة.

## الطباعة باستخدام خدمة سحابية

باستخدام خدمة Epson Connect المتوفرة على الإنترنت، يمكنك الطباعة من هاتفك الذي أو جهاز الكمبيوتر اللوحي أو الكمبيوتر المحمول، في أي وقت وبشكل عملي في أي مكان. لاستخدام هذه الخدمة، يجب عليك تسجيل المستخدم والطابعة في Epson Connect.

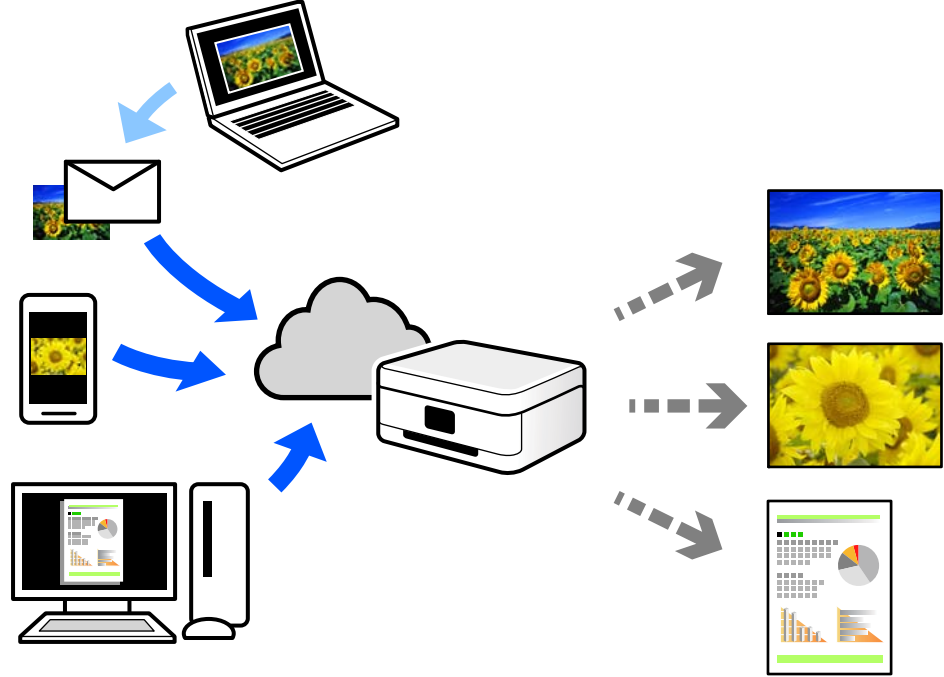

الميزات المتوفرة على الإنترنت على النحو التالي.

### Email Print

عند إرسال رسالة بريد إلكتروني تحتوي على مرفقات مثل مستندات أو صور إلى عنوان بريد إلكتروني معين للطابعة، يمكنك طباعة رسالة البريد الإلكتروني هذه وكذلك المرفقات من موقع بعيد مثل البيت أو من الطابعة المكتبية.

### Epson iPrint

يتوفر هذا التطبيق لنظامي التشغيل iOS وAndroid، ويسمح لك بالطباعة أو المسح الضوئي من خلال الهاتف الذكي أو الكمبيوتر اللوحي. كما يمكنك طباعة المستندات، والصور، ومواقع الويب من خلال إرسالها مباشرة إلى الطابعة على شبكة LAN اللاسلكية نفسها.

### Remote Print Driver

يُعد هذا التطبيق برنامج تشغيل مشتركاً مدعوماً من قبل برنامج تشغيل الطابعة عن بُعد. عند الطباعة باستخدام طابعة في موقع بعيد، يمكنك الطباعة من خلال تغيير الطابعة على نافذة التطبيقات المعتادة.

راجع مدخل الويب Epson Connect للحصول على تفاصيل حول كيفية الإعداد أو الطباعة.

<https://www.epsonconnect.com/>

<http://www.epsonconnect.eu> (أوروبا فقط)

## التسجيل في خدمة Epson Connect من لوحة التحكم

اتباع الخطوات التالية لتسجيل الطابعة.

1. حدد الإعدادات على لوحة التحكم.

2. حدد إعدادات عامة < إعدادات خدمة الويب < خدمات < Epson Connect إلغاء التسجيل لطباعة ورقة التسجيل.

3. اتبع التعليمات الموجودة في ورقة التسجيل لتسجيل الطابعة.

## النسخ

93. طرق النسخ المتاحة.

97. خيارات القائمة المتقدمة الأساسية.

99. خيارات القائمة المتقدمة للنسخ.

## طرق النسخ المتاحة

ضع المستندات الأصلية على زجاج المساحة الضوئية أو ADF، ثم حدد نسخ القائمة على الشاشة الرئيسية.

### نسخ المستندات الأصلية

يُمكنك نسخ المستندات الأصلية ذات الحجم الثابت أو الحجم المُخصص بالألوان أو بالنسخ أحادي اللون.

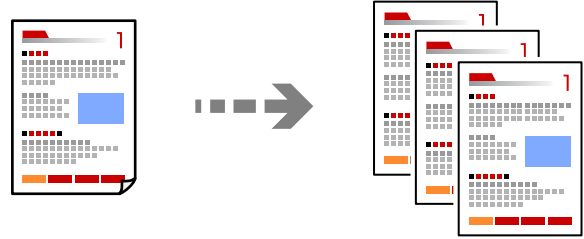

1. ضع المستندات الأصلية.  
"وضع المستندات الأصلية" في الصفحة 36
2. حدد نسخ في الشاشة الرئيسية.
3. حدد علامة التبويب الإعدادات الأساسية، ثم حدد أبيض/أسود أو اللون.

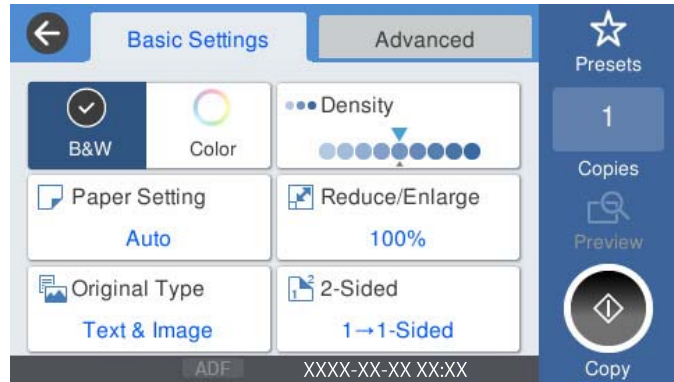

4. اضغط على .

### النسخ على الوجهين

نسخ عدة مستندات أصلية على كلا جانبي الورقة.



1. ضع جميع المستندات الأصلية مع مراعاة أن يكون وجهها لأعلى في وحدة التغذية التلقائية للمستندات.

**هام!**

استخدم زجاج الماسحة الضوئية إذا أردت نسخ المستندات الأصلية غير المدعومة من ADF.  
"المستندات الأصلية غير المدعومة من ADF" في الصفحة 37

**ملاحظة:**  
يُمكنك وضع المستندات الأصلية على زجاج الماسحة الضوئية.  
"وضع المستندات الأصلية" في الصفحة 36

2. حدد نسخ في الشاشة الرئيسية.
3. حدد علامة التبويب الإعدادات الأساسية، وحدد ثنائي الوجه، ثم حدد <2 ثنائي الوجه أو <1 ثنائي الوجه
4. حدد إعدادات أخرى مثل اتجاه المستند الأصلي وموضع التجليد.
5. اضغط على .

## النسخ عن طريق التكبير أو التصغير

يمكنك نسخ المستندات الأصلية بتكبير محدد.

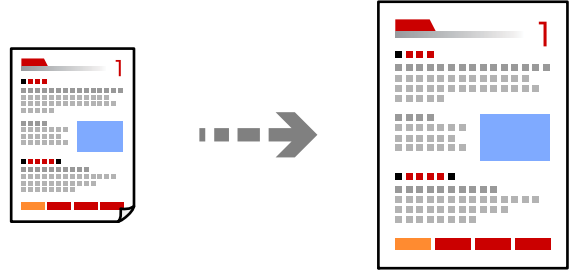

1. ضع المستندات الأصلية.  
"وضع المستندات الأصلية" في الصفحة 36
2. حدد نسخ في الشاشة الرئيسية.
3. حدد علامة التبويب الإعدادات الأساسية، ثم حدد تصغير/تكبير.
4. حدد مقدار التكبير أو التصغير.
5. اضغط على .

## نسخ مستندات أصلية متعددة على صفحة واحدة

يمكنك نسخ عدة مستندات أصلية في ورقة واحدة.

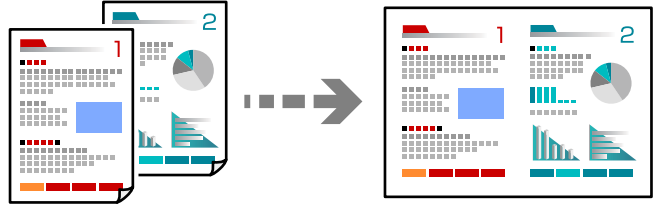

1. ضع كل المستندات الأصلية حتى يكون وجهها إلى أعلى في ADF.

ضعها في الاتجاه الظاهر في الرسم التوضيحي.

اتجاه قابل للقراءة

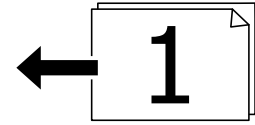

الاتجاه الأيسر

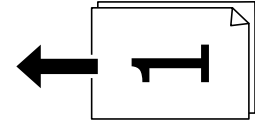

**هام:**

استخدم زجاج المساحة الضوئية إذا أردت نسخ المستندات الأصلية غير المدعومة من ADF.  
"المستندات الأصلية غير المدعومة من ADF" في الصفحة 37

**ملاحظة:**

يمكنك وضع المستندات الأصلية على زجاج المساحة الضوئية.

"وضع المستندات الأصلية" في الصفحة 36

2. حدد نسخ في الشاشة الرئيسية.

3. حدد علامة التبويب متقدم، وحدد متعدد الصفحات، ثم حدد 2 فأعلى أو 4 فأعلى.

4. حدد ترتيب تخطيط المستند الأصلي واتجاهه.

5. اضغط على .

## النسخ بترتيب الصفحات

عند عمل نسخ متعددة من مستند متعدد الصفحات، يمكنك تفرغ نسخة واحدة في كل مرة بترتيب الصفحة.

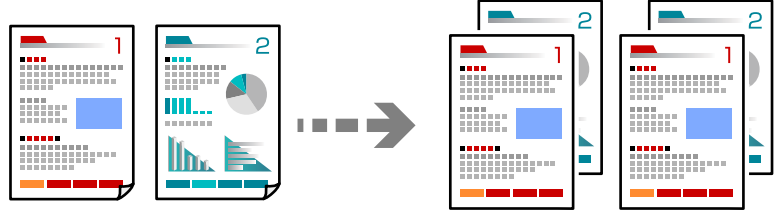

1. ضع المستندات الأصلية.  
"وضع المستندات الأصلية" في الصفحة 36
2. حدد نسخ في الشاشة الرئيسية.
3. حدد علامة التبويب متقدم، ثم حدد إنهاء < ترتيب (ترتيب الصفحات).
4. اضغط على .

## نسخ المستندات الأصلية باستخدام جودة أفضل

يمكنك نسخ المستندات الأصلية دون ظلال ودون فتحات مثقوبة.

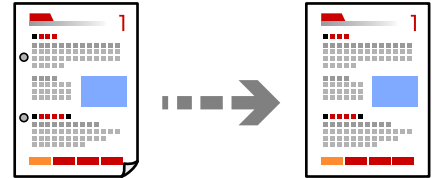



1. ضع المستندات الأصلية.  
"وضع المستندات الأصلية" في الصفحة 36
2. حدد نسخ في الشاشة الرئيسية.
3. حدد علامة التبويب متقدم، ثم مكن إزالة الظل أو إزالة فتحات التخريم أو اضبط جودة الصورة من جودة الصورة.
4. اضغط على .

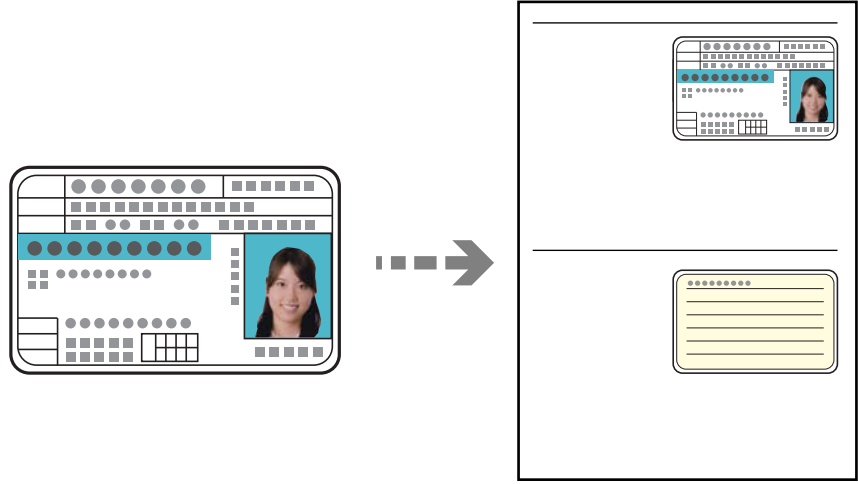

## نسخ بطاقة الهوية

يمسح كلا جانبي بطاقة الهوية ضوئياً مع نسخها على وجه واحد من الورقة.



1. ضع المستندات الأصلية.  
"وضع المستندات الأصلية" في الصفحة 36
2. حدد نسخ في الشاشة الرئيسية.
3. حدد علامة التبويب متقدم، وحدد نسخ بطاقة معرف، ثم مكن الإعداد.
4. حدد الاتجاه (الأصل).
5. اضغط على .

## خيارات القائمة المتقدمة الأساسية

ملاحظة:

قد لا تتوفر العناصر حسب الإعدادات الأخرى التي اخترتها.

وضع الألوان:

حدد ما إذا كنت ترغب في النسخ بالألوان أم النسخ أحادي اللون.

أبيض/أسود

لنسخ المستندات الأصلية بالأبيض والأسود (نسخ أحادي اللون).

اللون

لنسخ المستندات الأصلية بالألوان.

الكثافة:

زد مستوى الكثافة عندما تكون نتائج النسخ باهتة. قلل مستوى الكثافة عند تلمخ الحبر.

## إعداد الورق:

حدد مصدر الورق الذي تريد استخدامه. عند تحديد **تلقاء**، تتم تغذية الورق تلقائياً باستخدام إعدادات إعداد الورق التي تم ضبطها عند تحميل الورق.

## تصغير/تكبير:

لتهيئة نسبة التكبير أو التصغير. اضغط على القيمة وحدد نسبة التكبير المستخدمة لتكبير المستند الأصلي أو تصغيره في نطاق من 25 إلى 400%.

## تلقاء

لاكتشاف منطقة المسح الضوئي، ولتكبير المستند الأصلي أو تصغيره تلقائياً ليناسب حجم الصفحة الذي حددته. عند ظهور الهوامش حول المستند الأصلي باللون الأبيض، يتم اكتشاف الهوامش البيضاء من العلامة الموجودة بزاوية (↘) زجاج المساحة الضوئية كمنطقة مسح ضوئي، لكن قد يتم قص الهوامش على الجهة المقابلة.

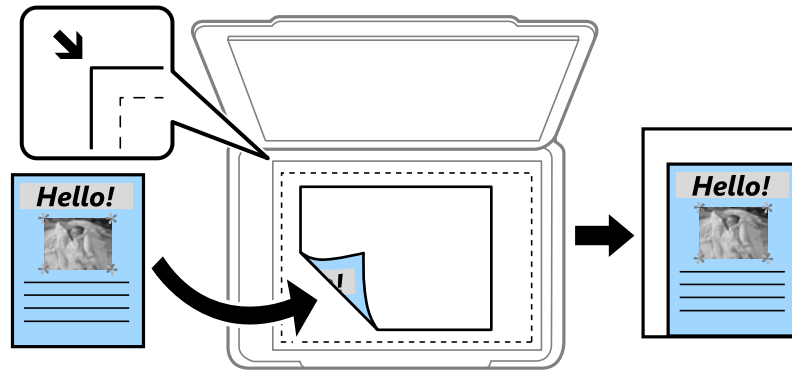

## تقليص لملاءمة الورقة

لنسخ الصورة الممسوحة ضوئياً بحجم أصغر من قيمة تصغير/تكبير لملاءمة حجم الورق. إذا كانت قيمة تصغير/تكبير أكبر من حجم الورقة، يمكن أن تتم طباعة البيانات خارج حواف الورقة.

## المقاس الفعلي

لنسخ بنسبة تكبير 100%.

## A4 &lt; A5 والأحجام الأخرى

لتكبير المستند الأصلي أو تصغيره بشكل تلقائي ليناسب حجم الصفحة الذي حددته.

## النوع الأصلي:

حدد نوع مستندك الأصلي. للنسخ بالجودة المثلى لمطابقة نوع المستند الأصلي.

## ثنائي الوجه:

حدد المخطط ذا الوجهين.

## من وجه إلى وجه

لنسخ وجه واحد من مستند أصلي على وجه واحد من الورقة.

## 2 &lt; ثنائي الوجه

لنسخ كلا وجهي مستند أصلي ثنائي الأوجه على كلا وجهي ورقة واحدة. حدد اتجاه مستندك الأصلي وموضع التجليد الخاص بالمستند الأصلي والورق.

## 1 &lt; ثنائي الوجه

لنسخ مستندات أصلية أحادية الوجه على كلا وجهي ورقة واحدة. حدد اتجاه مستندك الأصلي وموضع التجليد الخاص بالورق.

2 أحادي الوجه

لنسخ كلا وجهي مستند أصلي ثنائي الأوجه على وجه واحد من ورقتين. حدد اتجاه مستندك الأصلي وموضع التجليد الخاص به.

## خيارات القائمة المتقدمة للنسخ

ملاحظة:

قد لا تتوفر العناصر حسب الإعدادات الأخرى التي اخترتها.

متعدد الصفحات:

حدد مخطط النسخ.

صفحة مفردة

لنسخ مستند أصلي واحد له جانب واحد على ورقة واحدة.

2 فأعلى

لنسخ مستنديين أصليين لهما جانب واحد على ورقة واحدة بتخطيط صفحتين على الورقة. حدد ترتيب تخطيط المستند الأصلي واتجاهه.

4 فأعلى

لنسخ أربعة مستندات أصلية لها جانب واحد على ورقة واحدة بتخطيط أربع صفحات على الورقة. حدد ترتيب تخطيط المستند الأصلي واتجاهه.

الحجم الأصلي:

حدد حجم المستند الأصلي. عند نسخ مستندات أصلية بحجم غير قياسي، حدد الحجم الأقرب إلى مستندك الأصلي.

إنهاء:

حدد طريقة إخراج الورق الخاص بعدة نسخ المستندات الأصلية المتعددة.

مجموعة (نفس الصفحات)

لطباعة المستندات الأصلية بالصفحة باعتبارها مجموعة.

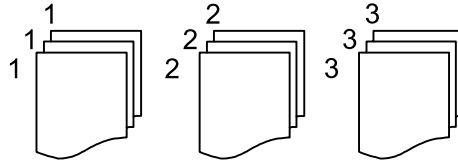

ترتيب (ترتيب الصفحات)

لنسخ المستندات الأصلية المتقابلة في الترتيب والموزعة إلى مجموعات.

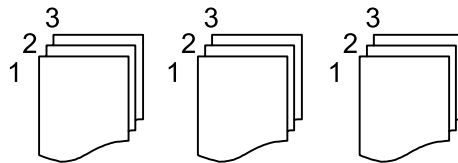

الاتجاه (الأصل):

حدد اتجاه مستندك الأصلي.

جودة الصورة:

اضبط إعدادات الصورة.

□ التباين

اضبط الاختلاف بين الأجزاء الساطعة والمظلمة.

□ تشبع الألوان

اضبط وضوح الألوان.

□ موازنة الأحمر, موازنة الأخضر, موازنة الأزرق

اضبط كثافة كل لون.

□ حدة الألوان

اضبط حدود الصورة الخارجية.

□ تنظيم تدرج الألوان

اضبط درجة اللون على السطح. اضغط على + لجعله بارداً (زيادة اللون الأخضر) واضغط على - لجعله دافئاً (زيادة اللون الأحمر).

□ إزالة الخلفية

اضبط كثافة لون الخلفية. اضغط على + لجعله ساطعاً (زيادة اللون الأخضر) واضغط على - لجعله مظلماً (زيادة اللون الأحمر).

هامش التجليد:

حدد عناصر مثل موضع التجليد، الهامش، اتجاه المستند الأصلي

تقليص لملاءمة الورقة:

لنسخ الصورة الممسوحة ضوئياً بحجم أصغر من قيمة تصغير/تكبير لملاءمة حجم الورق. إذا كانت قيمة تصغير/تكبير أكبر من حجم الورقة، يمكن أن تتم طباعة البيانات خارج حواف الورقة.

إزالة الظل:

لإزالة الظلال التي تظهر حول النسخ عند نسخ ورق سميك أو التي تظهر في منتصف النسخ عند نسخ كتيب.

إزالة فتحات التخريم:

لإزالة فتحات التجميع عند النسخ.

نسخ بطاقة معرف:

يمسح كلا جانبي بطاقة الهوية ضوئياً مع نسخها على وجه واحد من الورقة.

## المسح الضوئي

- 102 ..... طرق المسح الضوئي المتاحة.
- 102 ..... مسح المستندات الأصلية إلى مجلد شبكة.
- 105 ..... مسح المستندات الأصلية للإرسال عبر البريد الإلكتروني.
- 108 ..... المسح الضوئي للمستندات الأصلية إلى كمبيوتر.
- 109 ..... مسح المستندات الأصلية إلى جهاز ذاكرة.
- 111 ..... المسح الضوئي للمستندات الأصلية إلى وسائط التخزين السحابية.
- 113 ..... المسح الضوئي باستخدام WSD.
- 115 ..... المسح الضوئي للنسخ الأصلية على جهاز ذكي.

## طرق المسح الضوئي المتاحة

يمكنك استخدام أي من الطرق التالية للمسح الضوئي باستخدام هذه الطابعة.

المسح الضوئي إلى مجلد الشبكة

يمكنك حفظ الصورة الممسوحة ضوئياً في مجلد مُكوّن مسبقاً على الشبكة.

"مسح المستندات الأصلية إلى مجلد شبكة" في الصفحة 102

المسح الضوئي للإرسال عبر بريد إلكتروني

يمكنك إرسال ملفات الصور الممسوحة ضوئياً عبر البريد الإلكتروني مباشرة من الطابعة من خلال خادم بريد إلكتروني مسبق التهيئة.

"مسح المستندات الأصلية للإرسال عبر البريد الإلكتروني" في الصفحة 105

المسح الضوئي إلى كمبيوتر

يمكنك حفظ الصورة الممسوحة ضوئياً على جهاز كمبيوتر متصل بالطابعة.

"المسح الضوئي للمستندات الأصلية إلى كمبيوتر" في الصفحة 108

المسح الضوئي للحفظ على جهاز ذاكرة

يمكنك حفظ الصور الممسوحة ضوئياً مباشرةً على جهاز ذاكرة مدرج في الطابعة.

"مسح المستندات الأصلية إلى جهاز ذاكرة" في الصفحة 109

إرسال إلى الخدمة السحابية

يمكنك إرسال الصور الممسوحة ضوئياً من لوحة تحكم الطابعة إلى الخدمات السحابية التي تم تسجيلها مسبقاً.

"المسح الضوئي للمستندات الأصلية إلى وسائط التخزين السحابية" في الصفحة 111

المسح الضوئي باستخدام WSD

يمكنك حفظ الصورة الممسوحة ضوئياً على جهاز كمبيوتر متصل بالطابعة، باستخدام ميزة WSD.

"المسح الضوئي باستخدام WSD" في الصفحة 113

المسح الضوئي من الأجهزة الذكية مباشرةً

يمكنك حفظ الصور الممسوحة ضوئياً مباشرةً على جهاز ذكي مثل الهاتف الذكي أو الجهاز اللوحي باستخدام تطبيق Epson iPrint على الجهاز الذكي.

"المسح الضوئي للنسخ الأصلية على جهاز ذكي" في الصفحة 115

## مسح المستندات الأصلية إلى مجلد شبكة

تحقق من النقاط التالية قبل المسح الضوئي.

□ تأكد من إعداد مجلد شبكة. راجع ما يلي عند إنشاء مجلد مشترك على شبكة.

"إنشاء مجلد مشترك" في الصفحة 375

□ سجّل مسار مجلد الشبكة في جهات الاتصال الخاصة بك مقدماً لتحديد المجلد بسهولة.

"إتاحة جهات الاتصال" في الصفحة 393

ملاحظة:

تأكد من صحة إعدادات التاريخ/الوقت وفرق التوقيت. أدخل القوائم من الإعدادات < إعدادات عامة < الإعدادات الأساسية < إعدادات التاريخ/الوقت.

1. ضع المستندات الأصلية.

"وضع المستندات الأصلية" في الصفحة 36

2. حدد مسح < مجلد الشبكة/FTP على لوحة التحكم.

3. حدد الواجهة.

"خيارات قائمة الواجهة للمسح الضوئي إلى مجلد" في الصفحة 103

ملاحظة:

يمكنك طباعة سجل المجلد الذي تم فيه حفظ المستندات عن طريق تحديد .

4. حدد إعدادات مسح ضوئي، ثم تحقق من الإعدادات مثل تنسيق الحفظ، وقم بتغييرها إذا لزم الأمر.

"خيارات قائمة المسح للمسح الضوئي إلى مجلد" في الصفحة 104

ملاحظة:

حدد  لحفظ إعداداتك كإعداد مسبق.

5. اضغط على .

## خيارات قائمة الواجهة للمسح الضوئي إلى مجلد

لوحة مفاتيح:

افتح شاشة تحرير الموقع. أدخل مسار المجلد، واضبط كل عنصر من العناصر الموجودة على الشاشة.

تحرير الموقع:

أدخل مسار المجلد، واضبط كل عنصر من العناصر الموجودة على الشاشة.

وضع الاتصال:

حدد وضع الاتصال من القائمة.

الموقع (مطلوب):

أدخل مسار مجلد لحفظ الصورة الممسوحة ضوئياً.

اسم المستخدم:

أدخل اسم مستخدم لتسجيل الدخول إلى المجلد المحدد.

كلمة المرور:

أدخل كلمة مرور متوافقة مع اسم المستخدم.

وضع الاتصال:

حدد وضع اتصال المجلد.

رقم المنفذ:

أدخل رقم منفذ للمجلد.

جهات اتصال:

حدد إحدى الجهات من قائمة جهات الاتصال.

يُمكنك البحث عن جهة اتصال من قائمة جهات الاتصال. أدخل كلمة البحث الرئيسية في المربع الموجود في أعلى الشاشة.

## خيارات قائمة المسح للمسح الضوئي إلى مجلد

ملاحظة:

قد لا تتوفر العناصر حسب الإعدادات الأخرى التي اخترتها.

وضع الألوان:

حدد ما إذا كنت ترغب في المسح الضوئي بالألوان أم المسح الضوئي أحادي اللون.

تنسيق الملف:

حدد التنسيق المطلوب لحفظ الصورة الممسوحة ضوئياً.

معدل الضغط:

حدد درجة ضغط الصورة الممسوحة ضوئياً.

إعدادات PDF:

في حال حددت PDF كإعداد لتنسيق الحفظ، استخدم تلك الإعدادات لحماية الملفات المحفوظة بتنسيق PDF. لإنشاء ملف بتنسيق PDF يتطلب PDF إنشاء ملف بتنسيق PDF يتطلب كلمة مرور عند الفتح، عيّن كلمة مرور فتح المستند. لإنشاء ملف بتنسيق PDF يتطلب كلمة مرور عند الطباعة أو التحرير، عيّن كلمة مرور الأذونات.

الدقة:

حدد درجة دقة المسح الضوئي.

ثنائي الوجه:

قم بإجراء المسح الضوئي لوجهي المستند الأصلي.

الاتجاه (الأصل):

حدد اتجاه المستند الأصلي.

تجليد (الأصل):

حدد اتجاه التجليد للمستند الأصلي.

منطقة مسح ضوئي:

حدد منطقة المسح الضوئي. لاقتصاص المساحات البيضاء حول النص أو الصورة عند المسح الضوئي، حدد **الحد الأقصى للتلقائي**. للمسح الضوئي على أكبر مساحة ممكنة من زجاج الماسحة الضوئية، حدد **الحد الأقصى للمنطقة**.

الاتجاه (الأصل):

حدد اتجاه المستند الأصلي.

النوع الأصلي:

حدد نوع مستندك الأصلي.

الاتجاه (الأصل):

حدد اتجاه المستند الأصلي.



الكثافة:

حدد درجة تباين الصورة الممسوحة ضوئياً.

إزالة الظل:

أزل ظلال المستند الأصلي التي تظهر في الصورة الممسوحة ضوئياً.

□ إطار:

أزل الظلال الموجودة على حافة المستند الأصلي.

□ المنتصف:

أزل الظلال الموجودة على هامش تجليد الكتيب.

إزالة فتحات التخريم:

أزل فتحات وحدة التثقيب التي تظهر على الصورة الممسوحة ضوئياً. يمكنك تحديد المنطقة التي ترغب في إزالة فتحات وحدة التثقيب منها عن طريق إدخال قيمة في المربع الموجود على اليمين.

□ مسح الموقع:

حدد الموضع لإزالة فتحات وحدة التثقيب.

□ الاتجاه (الأصل):

حدد اتجاه المستند الأصلي.

اسم الملف:

□ بادئة اسم الملف:

أدخل سابقة لاسم الصور باستخدام أحرف أبجدية رقمية ورموز.

□ إضافة التاريخ:

أضف التاريخ لاسم الملف.

□ إضافة وقت:

أضف الوقت لاسم الملف.

## مسح المستندات الأصلية للإرسال عبر البريد الإلكتروني

تحتاج إلى إعداد ما يلي قبل إجراء عملية المسح الضوئي.

□ قم بتكوين خادم البريد الإلكتروني.

"تهيئة خادم البريد" في الصفحة 371

□ قم بتسجيل عنوان بريد إلكتروني في جهات الاتصال الخاصة بك مقدماً حتى تتمكن من تحديد العنوان بسهولة عن طريق تحديده من جهات الاتصال الخاصة بك.

□ تأكد من صحة إعدادات التاريخ/الوقت وفرق التوقيت. أدخل القوائم من الإعدادات < إعدادات عامة < الإعدادات الأساسية < إعدادات التاريخ/الوقت.

1. ضع المستندات الأصلية.

"وضع المستندات الأصلية" في الصفحة 36

2. حدد مسح < البريد الإلكتروني على لوحة التحكم.

3. حدد المستلم.

"خيارات قائمة المستلم للمسح الضوئي إلى بريد إلكتروني" في الصفحة 106

ملاحظة:

□ يتم عرض عدد المستلمين الذي حددته على الجانب الأيمن من الشاشة. يمكنك إرسال رسائل بريد إلكتروني إلى ما يصل إلى 10 عناوين ومجموعات.

إذا تم إدراج المجموعات في المستلمين، يمكنك تحديد ما يصل إلى إجمالي 200 عنوان فردي، مع مراعاة العناوين الموجودة في المجموعات.

□ حدد مربع العنوان في الجزء العلوي من الشاشة لعرض قائمة بالعناوين المحددة.

□ حدد  لعرض سجل الإرسال أو طباعتها، أو تغيير إعدادات خادم البريد الإلكتروني.

4. حدد إعدادات مسح ضوئي، ثم تحقق من الإعدادات مثل تنسيق الحفظ، وقم بتغييرها إذا لزم الأمر.

"خيارات قائمة المسح الضوئي للمسح الضوئي إلى بريد إلكتروني" في الصفحة 106

ملاحظة:

حدد  لحفظ إعداداتك كإعداد مسبق.

5. اضغط على .

## خيارات قائمة المستلم للمسح الضوئي إلى بريد إلكتروني

لوحة مفاتيح:

أدخل عنوان البريد الإلكتروني يدويًا.

جهات اتصال:

حدد إحدى الجهات من قائمة جهات الاتصال.

يمكنك البحث عن جهة اتصال من قائمة جهات الاتصال. أدخل كلمة البحث الرئيسية في المربع الموجود في أعلى الشاشة.

محفوظات:

حدد العنوان من قائمة جهات الاتصال.

## خيارات قائمة المسح الضوئي للمسح الضوئي إلى بريد إلكتروني

ملاحظة:

قد لا تتوفر العناصر حسب الإعدادات الأخرى التي اخترتها.

وضع الألوان:

حدد ما إذا كنت ترغب في المسح الضوئي بالألوان أم المسح الضوئي أحادي اللون.

تنسيق الملف:

حدد التنسيق المطلوب لحفظ الصورة الممسوحة ضوئيًا.

□ معدل الضغط:

حدد درجة ضغط الصورة الممسوحة ضوئيًا.

#### □ إعدادات PDF:

في حال حددت PDF إعدادات لتنسيق الحفظ، استخدم تلك الإعدادات لحماية الملفات المحفوظة بتنسيق PDF. لإنشاء ملف بتنسيق PDF يتطلب كلمة مرور عند الطباعة أو التحرير، عيّن كلمة مرور الأذونات.

#### الدقة:

حدد درجة دقة المسح الضوئي.

#### ثنائي الوجه:

قم بإجراء المسح الضوئي لوجهي المستند الأصلي.

#### □ الاتجاه (الأصل):

حدد اتجاه المستند الأصلي.

#### □ تجليد (الأصل):

حدد اتجاه التجليد للمستند الأصلي.

#### منطقة مسح ضوئي:

حدد منطقة المسح الضوئي. لاقتصاص المساحات البيضاء حول النص أو الصورة عند المسح الضوئي، حدد القص التلقائي. للمسح الضوئي على أكبر مساحة ممكنة من زجاج الماسحة الضوئية، حدد الحد الأقصى للمنطقة.

#### □ الاتجاه (الأصل):

حدد اتجاه المستند الأصلي.

#### النوع الأصلي:

حدد نوع مستندك الأصلي.

#### الاتجاه (الأصل):

حدد اتجاه المستند الأصلي.

#### الكثافة:

حدد درجة تباين الصورة الممسوحة ضوئياً.

#### إزالة الظل:

أزل ظلال المستند الأصلي التي تظهر في الصورة الممسوحة ضوئياً.

#### □ إطار:

أزل الظلال الموجودة على حافة المستند الأصلي.

#### □ المنتصف:

أزل الظلال الموجودة على هامش تجليد الكتيب.

#### إزالة فتحات التخريم:

أزل فتحات وحدة التثقيب التي تظهر على الصورة الممسوحة ضوئياً. يمكنك تحديد المنطقة التي ترغب في إزالة فتحات وحدة التثقيب منها عن طريق إدخال قيمة في المربع الموجود على اليمين.

#### □ مسح الموقع:

حدد الموضع لإزالة فتحات وحدة التثقيب.

#### □ الاتجاه (الأصل):

حدد اتجاه المستند الأصلي.

الموضوع:

أدخل موضوعاً لرسالة البريد الإلكتروني باستخدام حروف أبجدية رقمية ورموز.

الحد الأقصى لحجم الملف المرفق:

حدد الحد الأقصى لحجم الملف الذي يمكن إرفاقه برسالة البريد الإلكتروني.

اسم الملف:

بادئة اسم الملف:

أدخل سابقة لاسم الصور باستخدام أحرف أبجدية رقمية ورموز.

إضافة التاريخ:

أضف التاريخ لاسم الملف.

إضافة وقت:

أضف الوقت لاسم الملف.

## المسح الضوئي للمستندات الأصلية إلى كمبيوتر

ملاحظة:

لاستخدام هذه الميزة، تأكد من تثبيت التطبيقات التالية على الكمبيوتر الخاص بك.

(Windows 7Epson ScanSmart) أو الأحدث، أو OS X El Capitan أو الأحدث)

(Windows Vista/Windows XPEpson Event Manager) ، أو OS X Yosemite/OS X Mavericks/OS X Mountain Lion/Mac OS X ، (v10.7.x/Mac OS X v10.6.8)

Epson Scan 2 (تطبيق مطلوب تثبيته لاستخدام ميزة الماسحة الضوئية)

راجع ما يلي للتحقق من التطبيقات المثبتة.

Windows 10: انقر فوق زر بدء التشغيل، ثم انقر تحقق من مجلد *Epson ScanSmart < Epson Software*، وكذلك مجلد *Epson Scan < EPSON*.

Windows 8.1/Windows 8: أدخل اسم التطبيق في رمز البحث، ثم حدد الرمز المعروض.

Windows 7: انقر فوق زر البدء، ثم حدد جميع البرامج. بعد ذلك، انقر فوق مجلد *Epson ScanSmart < Epson Software*، ومجلد *EPSON < Epson Scan 2*.

Windows Vista/Windows XP: انقر فوق زر البدء ثم حدد جميع البرامج أو البرامج. بعد ذلك، انقر فوق مجلد *Epson Event < Epson Software*، ومجلد *Epson Scan 2 < EPSON*.

Mac OS: حدد الانتقال إلى < التطبيقات < Epson Software.

1. ضع المستندات الأصلية.

"وضع المستندات الأصلية" في الصفحة 36

2. حدد مسح < كمبيوتر على لوحة التحكم.

3. حدد الكمبيوتر الذي تريد حفظ الصور الممسوحة ضوئياً فيه.
  4. اضبط إعدادات المسح الضوئي.
    - تحديد إجراء: حدد طريقة الحفظ.
- عند استخدام Windows 7 أو الأحدث، أو استخدام OS X El Capitan أو الأحدث: حدد معاينة في الكمبيوتر لمعاينة الصورة الممسوحة ضوئياً على جهاز الكمبيوتر لديك قبل حفظ الصور.
- ثنائي الوجه: قم بإجراء المسح الضوئي لكل من وجهي المستند الأصلي.
5. اضغط على .
- عند استخدام Windows 7 أو الأحدث، أو OS X El Capitan أو الأحدث: يعمل Epson ScanSmart تلقائياً على جهاز الكمبيوتر لديك، كما تبدأ عملية المسح الضوئي.
- ملاحظة:**
- راجع تعليمات Epson ScanSmart للتعرف على معلومات التشغيل التفصيلية بالنسبة للبرامج. انقر فوق تعليمات على شاشة Epson ScanSmart لفتح التعليمات.
  - يمكنك بدء المسح الضوئي من الطابعة، كما يمكنك بدؤه من جهاز الكمبيوتر الخاص بك باستخدام Epson ScanSmart.

## مسح المستندات الأصلية إلى جهاز ذاكرة

1. ضع المستندات الأصلية.
    - "وضع المستندات الأصلية" في الصفحة 36
  2. أدخل جهاز ذاكرة إلى الطابعة.
    - "إدخال جهاز USB خارجي" في الصفحة 40
  3. حدد مسح < جهاز الذاكرة على لوحة التحكم.
  4. اضبط إعدادات المسح الضوئي.
    - "خيارات القائمة الأساسية للمسح الضوئي إلى جهاز ذاكرة" في الصفحة 109
    - "خيارات القائمة المتقدمة للمسح الضوئي إلى جهاز ذاكرة" في الصفحة 110
- ملاحظة:**
- ☆ لحفظ إعداداتك كإعداد مسبق.
5. اضغط على .

## خيارات القائمة الأساسية للمسح الضوئي إلى جهاز ذاكرة

- ملاحظة:**
- قد لا تتوفر العناصر حسب الإعدادات الأخرى التي اخترتها.
- أبيض/أسود/اللون
- حدد ما إذا كنت تريد إجراء المسح الضوئي أحادي اللون أم بالألوان.

تنسيق الملف:

حدد التنسيق المطلوب لحفظ الصورة الممسوحة ضوئياً.

□ معدل الضغط:

حدد درجة ضغط الصورة الممسوحة ضوئياً.

□ إعدادات PDF:

في حال حددت PDF إعدادات لتنسيق الحفظ، استخدم تلك الإعدادات لحماية الملفات المحفوظة بتنسيق PDF. لإنشاء ملف بتنسيق PDF يتطلب كلمة مرور عند الطباعة أو التحرير، عيّن كلمة مرور الأذونات. لإنشاء ملف بتنسيق PDF يتطلب كلمة مرور عند الطباعة أو التحرير، عيّن كلمة مرور الأذونات.

الدقة:

حدد درجة دقة المسح الضوئي.

ثنائي الوجه:

قم بإجراء المسح الضوئي لوجهي المستند الأصلي.

□ الاتجاه (الأصل):

حدد اتجاه المستند الأصلي.

□ تجليد (الأصل):

حدد اتجاه التجليد للمستند الأصلي.

منطقة مسح ضوئي:

حدد منطقة المسح الضوئي. لاقتصاص المساحات البيضاء حول النص أو الصورة عند المسح الضوئي، حدد القص التلقائي. للمسح الضوئي على أكبر مساحة ممكنة من زجاج المساحة الضوئية، حدد الحد الأقصى للمنطقة.

□ الاتجاه (الأصل):

حدد اتجاه المستند الأصلي.

النوع الأصلي:

حدد نوع مستندك الأصلي.

## خيارات القائمة المتقدمة للمسح الضوئي إلى جهاز ذاكرة

ملاحظة:

قد لا تتوفر العناصر حسب الإعدادات الأخرى التي اخترتها.

الاتجاه (الأصل):

حدد اتجاه المستند الأصلي.

الكثافة:

حدد درجة تباين الصورة الممسوحة ضوئياً.

إزالة الظل:

أزل ظلال المستند الأصلي التي تظهر في الصورة الممسوحة ضوئياً.

□ إطار:

أزل الظلال الموجودة على حافة المستند الأصلي.

المنتصف:

أزل الظلال الموجودة على هامش تجليد الكتيب.

إزالة فتحات التخريم:

أزل فتحات وحدة التثقيب التي تظهر على الصورة الممسوحة ضوئياً. يمكنك تحديد المنطقة التي ترغب في إزالة فتحات وحدة التثقيب منها عن طريق إدخال قيمة في المربع الموجود على اليمين.

مسح الموقع:

حدد الموضع لإزالة فتحات وحدة التثقيب.

الاتجاه (الأصل):

حدد اتجاه المستند الأصلي.

اسم الملف:

بادئة اسم الملف:

أدخل سابقة لاسم الصور باستخدام أحرف أبجدية رقمية ورموز.

إضافة التاريخ:

أضف التاريخ لاسم الملف.

إضافة وقت:

أضف الوقت لاسم الملف.

## المسح الضوئي للمستندات الأصلية إلى وسائط التخزين السحابية

قبل استخدام هذه الخاصية، اضبط الإعدادات باستخدام Epson Connect. راجع موقع بوابة Epson Connect الإلكترونية التالي على الويب للاطلاع على التفاصيل.

<https://www.epsonconnect.com/>

<http://www.epsonconnect.eu> (أوروبا فقط)

1. ضع المستندات الأصلية.  
"وضع المستندات الأصلية" في الصفحة 36
2. حدد مسح < التخزين السحابي على لوحة التحكم.
3. حدد  على الجزء العلوي من الشاشة، ثم حدد إحدى الواجهات.
4. اضبط إعدادات المسح الضوئي.  
"خيارات القائمة الأساسية للمسح الضوئي إلى وسائط التخزين السحابية" في الصفحة 112  
"خيارات القائمة المتقدمة للمسح الضوئي إلى وسائط التخزين السحابية" في الصفحة 112  
ملاحظة:  لحفظ إعداداتك كإعداد مسبق.
5. اضغط على .

## خيارات القائمة الأساسية للمسح الضوئي إلى وسائط التخزين السحابية

ملاحظة:

قد لا تتوفر العناصر حسب الإعدادات الأخرى التي اخترتها.

أبيض/أسود/اللون

حدد ما إذا كنت تريد إجراء المسح الضوئي أحادي اللون أم بالألوان.

تنسيق الملف:

حدد التنسيق المطلوب لحفظ الصورة الممسوحة ضوئياً.

ثنائي الوجه:

قم بإجراء المسح الضوئي لوجهي المستند الأصلي.

□ الاتجاه (الأصل):

حدد اتجاه المستند الأصلي.

□ تجليد (الأصل):

حدد اتجاه التجليد للمستند الأصلي.

منطقة مسح ضوئي:

حدد منطقة المسح الضوئي. لاقتصاص المساحات البيضاء حول النص أو الصورة عند المسح الضوئي، حدد القص التلقائي. للمسح الضوئي على أكبر مساحة ممكنة من زجاج الماسحة الضوئية، حدد الحد الأقصى للمنطقة.

□ الاتجاه (الأصل):

حدد اتجاه المستند الأصلي.

## خيارات القائمة المتقدمة للمسح الضوئي إلى وسائط التخزين السحابية

ملاحظة:

قد لا تتوفر العناصر حسب الإعدادات الأخرى التي اخترتها.

النوع الأصلي:

حدد نوع مستندك الأصلي.

الاتجاه (الأصل):

حدد اتجاه المستند الأصلي.

الكثافة:

حدد درجة تباين الصورة الممسوحة ضوئياً.

إزالة الظل:

أزل ظلال المستند الأصلي التي تظهر في الصورة الممسوحة ضوئياً.

□ إطار:

أزل الظلال الموجودة على حافة المستند الأصلي.

□ المنتصف:

أزل الظلال الموجودة على هامش تجليد الكتيب.



إزالة فتحات التخريم:

أزل فتحات وحدة التثقيب التي تظهر على الصورة الممسوحة ضوئياً. يمكنك تحديد المنطقة التي ترغب في إزالة فتحات وحدة التثقيب منها عن طريق إدخال قيمة في المربع الموجود على اليمين.

☐ مسح الموقع:

حدد الموضع لإزالة فتحات وحدة التثقيب.

☐ الاتجاه (الأصل):

حدد اتجاه المستند الأصلي.

## المسح الضوئي باستخدام WSD

ملاحظة:

☐ تتوافر تلك الميزة مع أجهزة الكمبيوتر التي تستخدم أنظمة التشغيل *Windows 10/Windows 8.1/Windows 8/Windows 7/Windows Vista* فقط.

☐ إذا كنت تستخدم أنظمة التشغيل *Windows 7/Windows Vista*، فإنك بحاجة إلى إعداد جهاز الكمبيوتر قبل استخدام هذه الميزة. ["إعداد منفذ WSD" في الصفحة 113](#)

1. ضع المستندات الأصلية.

"وضع المستندات الأصلية" في الصفحة 36

2. حدد مسح < WSD على لوحة التحكم.

3. حدد جهاز كمبيوتر.

4. اضغط على .

## إعداد منفذ WSD

يوضح هذا القسم كيفية إعداد منفذ WSD لنظام *Windows 7/Windows Vista*.

ملاحظة:

بالنسبة لنظام *Windows 10/Windows 8.1/Windows 8* يتم إعداد منفذ WSD تلقائياً.

تكون الحالات التالية ضرورية لإعداد منفذ WSD.

☐ وحدة الطباعة وجهاز الكمبيوتر متصلين بالشبكة.

☐ برنامج تشغيل الطباعة مثبت على جهاز الحاسوب.

1. تشغيل وحدة الطباعة.

2. اضغط ابدأ، ثم اضغط على شبكة في جهاز الحاسوب.

3. انقر بزر الماوس الأيمن على رمز الطباعة، ثم اضغط تثبيت.

انقر فوق متابعة عندما يتم عرض شاشة التحكم في حساب المستخدم.

انقر فوق إلغاء التثبيت وابدأ مرةً أخرى إذا تم عرض شاشة إلغاء التثبيت.

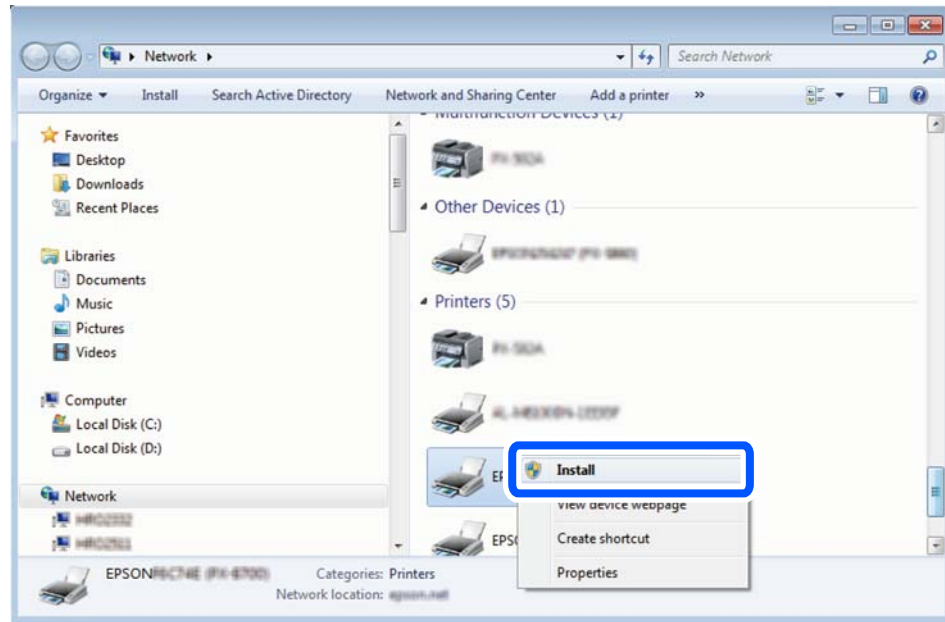

ملاحظة:

اسم وحدة الطباعة المحددة على الشبكة واسم الطراز (EPSON XXXXXX (XX-XXXX) معروضين على شاشة الشبكة. يمكنك التحقق من اسم وحدة الطباعة المحددة على الشبكة من لوحة تحكم وحدة الطباعة أو من خلال طباعة ورقة حالة الشبكة.

4. اضغط على الجهاز جاهز للاستخدام.

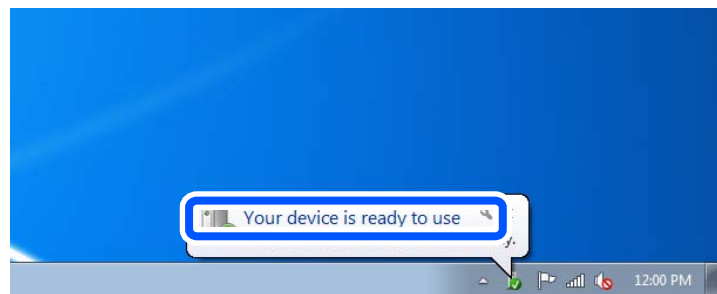

5. تأكد من الرسالة، ثم اضغط على إغلاق.

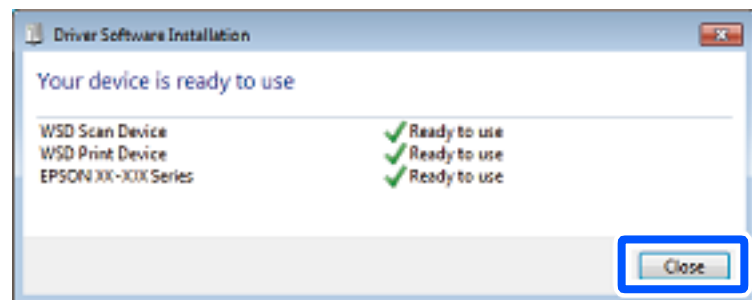

6. افتح شاشة الأجهزة والطابعات.

Windows 7

اضغط بدأ < لوحة التحكم < الجهاز والصوت (أو الجهاز) < أجهزة وطابعات.

Windows Vista □

اضغط بدأ < لوحة التحكم < الجهاز والصوت < طابعات.

7. تأكد من عرض الرمز مع اسم وحدة الطباعة على الشبكة.

حدد اسم الطابعة عند الاستخدام مع WSD.

## المسح الضوئي للنسخ الأصلية على جهاز ذكي

ملاحظة:

□ قبل المسح الضوئي، ثبت Epson iPrint على جهازك الذي.

□ تخضع شاشات Epson iPrint للتغيير دون إشعار.

□ قد تختلف محتويات Epson iPrint حسب المنتج.

1. ضع المستندات الأصلية.

"وضع المستندات الأصلية" في الصفحة 36

2. ابدأ تشغيل Epson iPrint.

3. اضغط على Scan في الشاشة الرئيسية.

4. اضغط على Scan.

ملاحظة:

يمكنك ضبط إعدادات المسح الضوئي. اضغط على رمز ⚙ في الجزء العلوي الأيمن من الشاشة.

يبدأ إجراء المسح الضوئي.

5. تحقق من الصورة الممسوحة ضوئياً، ثم حدد طريقة الحفظ.

□: لعرض الشاشة التي يمكنك من خلالها حفظ الصور الممسوحة ضوئياً.

□: لعرض الشاشة التي يمكنك من خلالها إرسال الصور الممسوحة ضوئياً عبر البريد الإلكتروني.

□: لعرض الشاشة التي يمكنك من خلالها طباعة الصور الممسوحة ضوئياً.

6. وأخيراً، اتبع التعليمات المعروضة على الشاشة.

# استخدام الفاكس

- 117 ..... قبل استخدام ميزات الفاكس.
- 117 ..... نظرة عامة على ميزات فاكس الطابعة.
- 122 ..... إرسال الفاكسات باستخدام الطابعة.
- 129 ..... استلام الفاكسات على الطابعة.
- 135 ..... خيارات القائمة لإرسال الفاكس.
- 139 ..... المزيد من خيارات وظائف الفاكس.
- 145 ..... التحقق من حالة وظائف الفاكس أو السجلات.
- 147 ..... إرسال فاكس من جهاز الكمبيوتر.
- 151 ..... استلام الفاكسات على جهاز كمبيوتر.

## قبل استخدام ميزات الفاكس

تحقق مما يلي قبل بدء استخدام ميزات الفاكس.

☐ يتم توصيل الطابعة وخط الهاتف و(إذا لزم الأمر) جهاز الهاتف بشكل صحيح

☐ إعدادات الفاكس الأساسية (معالج إعدادات الفاكس) مكتملة

☐ إعدادات الفاكس الضرورية الأخرى مكتملة

راجع "المعلومات ذات الصلة" أدناه لضبط الإعدادات.

### معلومات ذات صلة

- ← "توصيل الطابعة بخط هاتف" في الصفحة 405
- ← "إعداد الطابعة لإرسال فاكسات واستلامها" في الصفحة 409
- ← "ضبط إعدادات ميزات الفاكس الخاص بالطابعة وفقاً للاستخدام" في الصفحة 410
- ← "الإعدادات الأساسية" في الصفحة 324
- ← "إعدادات الإرسال" في الصفحة 326
- ← "إتاحة ميزات الفاكس" في الصفحة 405
- ← "إعداد مجلد شبكة مشترك" في الصفحة 375
- ← "تهيئة خادم البريد" في الصفحة 371
- ← "إتاحة جهات الاتصال" في الصفحة 393
- ← "إعدادات المستخدم" في الصفحة 340

## نظرة عامة على ميزات فاكس الطابعة

### الميزة: إرسال الفاكسات

#### طرق الإرسال

☐ الإرسال تلقائياً

عندما تجري مسحاً ضوئياً لمستند أصلي من خلال الضغط على  (إرسال)، تطلب الطابعة الاتصال بالمستلمين وترسل الفاكس.

"إرسال الفاكسات باستخدام الطابعة" في الصفحة 122

☐ الإرسال يدوياً

عند إجراء فحص يدوي لاتصال الخط عن طريق طلب اتصال المستلم، اضغط على  (إرسال) لبدء إرسال الفاكس مباشرة.

"إرسال الفاكسات يدوياً بعد تأكيد حالة المستلم" في الصفحة 124

"طلب إرسال الفاكسات من جهاز هاتف خارجي" في الصفحة 124

#### تعيين المستلم عند إرسال الفاكس

يمكنك إدخال المستلمين باستخدام لوحة المفاتيح، جهات اتصال، والأخير.

"المستلم" في الصفحة 135

"إتاحة جهات الاتصال" في الصفحة 393

### إعدادات المسح عند إرسال الفاكس

يُمكنك تحديد العناصر مثل الدقة أو الحجم الأصلي (الزجاج) عند إرسال الفاكسات.

"إعدادات المسح:" في الصفحة 135

### استخدام إعدادات إرسال الفاكس عند إرسال فاكس

يمكنك استخدام إعدادات إرسال الفاكس مثل إرسال مباشر (لإرسال مستند كبير بطريقة ثابتة) أو نسخ احتياطي عند فشل الإرسال العادي. إذا قمت بضبط الإعدادات لإجراء نسخ احتياطي للفاكسات المرسلة عند إرسال فاكس ولكن يفشل النسخ الاحتياطي، يمكن للطباعة إرسال إشعار بالبريد الإلكتروني تلقائياً عند إجراء النسخ الاحتياطي.

"إعدادات إرسال الفاكس:" في الصفحة 136

"تقرير أخطاء النسخ الاحتياطي:" في الصفحة 333

"تهيئة خادم البريد" في الصفحة 371

## الميزة: استلام الفاكسات

### وضع الاستلام

يوجد خياران في وضع الاستلام من أجل استلام الفاكسات الواردة.

#### يدوي

يُستخدم بشكل أساسي لإجراء الاتصال الهاتفي ويُمكن استخدامه لإرسال الفاكسات كذلك

"استخدام وضع يدوي" في الصفحة 130

#### تلقاء

- يُستخدم لإرسال الفاكسات فقط (لا داعي لاستخدام جهاز هاتف خارجي)

- يُستخدم لإرسال الفاكسات بصورة أساسية، ويُمكن استخدامه في بعض الوقت لإجراء اتصال هاتفي

"استخدام الوضع تلقاء" في الصفحة 130

### استلام الفاكسات بتشغيل هاتف مُتصل فقط

يمكنك استلام الفاكسات بتشغيل جهاز هاتف خارجي فقط.

"الإعدادات الأساسية" في الصفحة 324

"ضبط الإعدادات عند الاتصال بجهاز الهاتف" في الصفحة 411

## وجهات الفاكسات المُستلمة

□ الإخراج دون شروط: تتم طباعة الفاكسات المستلمة دون قيد أو شرط افتراضياً. يمكنك إعداد وجهات للفاكسات المستلمة إلى صندوق الوارد أو جهاز الكمبيوتر، أو ذاكرة خارجية، أو الرسائل الإلكترونية، أو المجلدات أو فاكسات أخرى. يمكنك التحقق من المحتويات الموجودة على الشاشة إذا أُجريت الحفظ في صندوق الوارد.

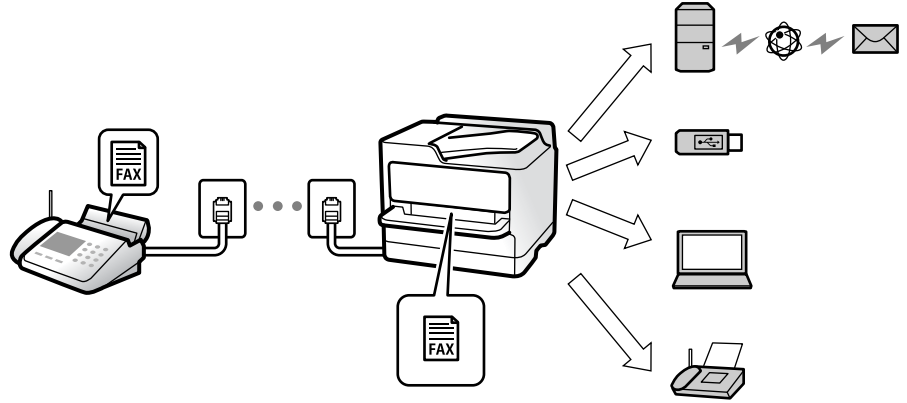

"الحفظ/إعادة التوجيه غير المشروط:" في الصفحة 327

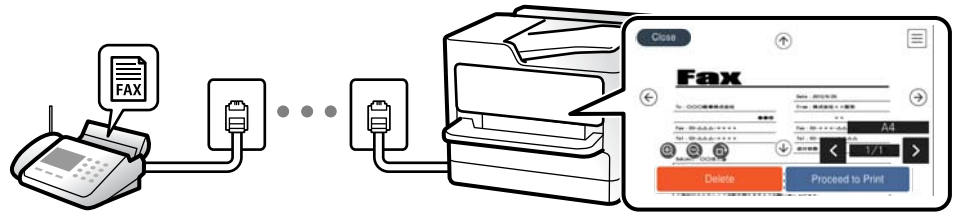

"إعدادات علبة الوارد:" في الصفحة 330

"عرض الفاكسات المستلمة على شاشة LCD الخاصة بالطابعة" في الصفحة 134

□ الإخراج عندما تتطابق الظروف: يمكنك إعداد وجهات للفاكسات المستلمة إلى صندوق الوارد، أو الصندوق السري، أو الذاكرة الخارجية، أو البريد الإلكتروني، أو أحد المجلدات أو فاكس آخر عند استيفاء شروط محددة. يمكنك التحقق من المحتويات الموجودة على الشاشة إذا أُجريت الحفظ في صندوق الوارد أو صندوق سري.

"الحفظ/إعادة التوجيه المشروط:" في الصفحة 328

"تقرير الفاكس:" في الصفحة 138

## الميزة: إرسال/استقبال فاكسات جهاز الكمبيوتر (Windows/Mac OS)

إرسال فاكسات من جهاز الكمبيوتر

يمكنك إرسال الفاكسات من جهاز الكمبيوتر.

"PC to FAX Function:" في الصفحة 327

"البرنامج الخاص بالفاكس" في الصفحة 312

"إرسال فاكس من جهاز الكمبيوتر" في الصفحة 147

استلام الفاكسات في جهاز الكمبيوتر

يمكنك استلام الفاكسات في جهاز الكمبيوتر.

"ضبط الإعدادات لإرسال الفاكسات على الكمبيوتر واستلامها" في الصفحة 420

"البرنامج الخاص بالفاكس" في الصفحة 312  
"استلام الفاكسات على جهاز كمبيوتر" في الصفحة 151

## الميزات: تقارير الفاكس المختلفة

يمكنك مراجعة حالة الفاكسات المرسله والمستلمة في التقرير.

Date	Time	Type	ID	Duration	Pages	Result
XX.XX	XX:XXPM	Send	XX XXXX XXXX	00:00	000/001	No Answer
XX.XX	XX:XXPM	Receive	XX XXXX XXXX	00:37	001	OK
XX.XX	XX:XXAM	Send	XX XXXX XXXX			OK

"إعدادات التقرير" في الصفحة 332

"إعدادات إرسال الفاكس:" في الصفحة 136

"سجل الإرسال:" في الصفحة 138

"تقرير الفاكس:" في الصفحة 138

## الميزة: حالة وظائف الفاكس أو السجلات

Doc. Name/To	Completed
Fax to Send	XX-XX-XXXX
Print Received Fax	XX-XX-XXXX
Fax Report	XX-XX-XXXX

يمكنك التحقق من مهام الفاكس قيد التقدم أو التحقق من سجل الوظيفة.

"التحقق من حالة وظائف الفاكس أو السجلات" في الصفحة 145



## الميزة: وظائف الفاكس

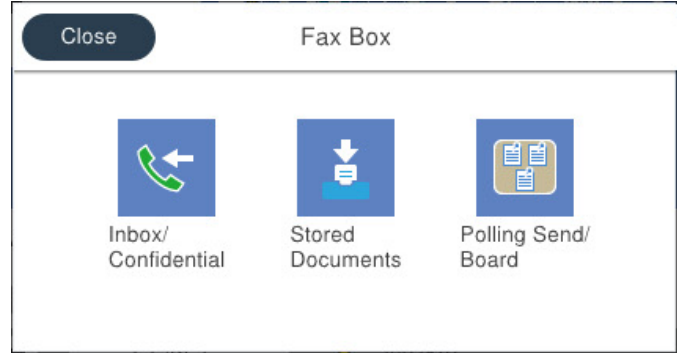

صندوق الوارد والصناديق السرية  
"علبة الوارد والعلبة السرية" في الصفحة 139

صندوق المستندات المخزنة  
"المستندات المخزنة:" في الصفحة 141

صندوق إرسال فاكس فوري/نشرة  
"إرسال فاكس فوري/نشرة" في الصفحة 142

أمان ميزة صندوق الفاكس  
يمكنك تعيين كلمة مرور لكل صندوق.  
"الميزة: تأمين إرسال الفاكسات واستلامها" في الصفحة 121

## الميزة: تأمين إرسال الفاكسات واستلامها

يمكنك استخدام الكثير من ميزات الأمان مثل قيود الاتصال المباشر لمنع الإرسال إلى الجهة الخطأ، أو مسح بيانات النسخ الاحتياطي تلقائياً لمنع تسرب المعلومات. يمكنك تعيين كلمة مرور لكل صندوق فاكس في الطابعة.

"إعدادات الأمان" في الصفحة 333  
"إعدادات علبة الوارد:" في الصفحة 330  
"المزيد من خيارات وظائف الفاكس" في الصفحة 139

## الميزات: الميزات المفيدة الأخرى

منع الفاكسات غير المهمة  
"فاكس الرفض:" في الصفحة 326

استلام الفاكسات بعد الاتصال  
"استلام الفاكسات من خلال إجراء مكالمة هاتفية" في الصفحة 131  
"استلام فاكس عند الطلب:" في الصفحة 138

## الأمر المتعلقة بإرسال فاكسات

"زر التشغيل السريع 1, زر التشغيل السريع 2, زر التشغيل السريع 3:" في الصفحة 324  
"زر التشغيل السريع:" في الصفحة 135

## إرسال الفاكسات باستخدام الطابعة

يمكنك إرسال الفاكسات من خلال إدخال أرقام الفاكس الخاصة بالمستلمين على لوحة التحكم.

### ملاحظة:

- عند إرسال الفاكس بلون واحد، يمكنك معاينة الصورة الممسوحة ضوئياً على شاشة LCD. قبل الإرسال.
- يمكنك حفظ عدد يصل إلى 50 مهمة فاكس أحادي اللون حتى لو كان خط الهاتف مستخدماً لإجراء مكالمة صوتية، أو إرسال فاكس آخر، أو استلام فاكس. يمكنك التحقق من مهام الفاكس المحفوظة أو إلغاؤها من **Job/Status** في الشاشة الرئيسية.

1. ضع المستندات الأصلية.

"وضع المستندات الأصلية" في الصفحة 36

يمكنك إرسال عدد يصل إلى 100 صفحة بعملية إرسال واحدة، ولكن وفقاً للمساحة المتبقية من الذاكرة، فقد لا تتمكن من إرسال الفاكسات حتى مع أقل من 100 صفحة.

2. حدد الفاكس في الشاشة الرئيسية.

3. حدد المستلم.

"تحديد المستلمين" في الصفحة 122

4. حدد علامة تبويب إعدادات الفاكس، ثم اضبط الإعدادات حسبما يتطلب الأمر.

"إعدادات الفاكس" في الصفحة 135

5. انقر فوق  لإرسال الفاكس.

### ملاحظة:

□ إذا كان رقم الفاكس مشغولاً أو كانت هناك مشكلة ما، تقوم الطابعة بإعادة الاتصال بشكل تلقائي بعد دقيقة واحدة.

□ لإلغاء الإرسال، اضغط على .

□ يستغرق الأمر وقتاً أطول لإرسال الفاكس بالألوان لأن الطابعة تقوم بالمسح الضوئي والإرسال في نفس الوقت. أثناء قيام الطابعة بإرسال فاكس بالألوان، يتعدّر استخدام الميزات الأخرى.

## معلومات ذات صلة

← "إعدادات الفاكس" في الصفحة 135

← "مراجعة مهام الفاكس قيد التنفيذ" في الصفحة 146

## تحديد المستلمين

يمكنك تعيين المستلمين في علامة تبويب المستلم لإرسال الفاكس باستخدام الطرق التالية.

### إدخال رقم الفاكس يدوياً

حدد لوحة المفاتيح، وأدخل رقم الفاكس على الشاشة المعروضة، ومن ثمّ اضغط على تم بنجاح.

- لإضافة فترة إيقاف مؤقت (إيقاف مؤقت لمدة ثلاث ثوانٍ أثناء الاتصال)، فأدخل واصلة (-).
- إذا قمت بضبط رمز وصول خارجي في نوع الخط، فأدخل العلامة (#) بدلاً من رمز الوصول الخارجي الفعلي في بداية رقم الفاكس.

#### ملاحظة:

وإذا كنت لا تستطيع إدخال رقم الفاكس يدوياً، يتم ضبط قيود الاتصال المباشر في إعدادات الأمان ليكون شغل. حدد مستلمي الفاكس من قائمة جهات الاتصال أو سجل الفاكس المرسل.

#### تحديد المستلمين من قائمة جهات الاتصال

حدد جهات اتصال ثم حدد المستلمين الذين ترغب في الإرسال لهم. إذا لم يكن المستلم الذي ترغب في الإرسال له مسجلاً في جهات اتصال، فاضغط على  لتسجيله.

#### تحديد المستلمين من سجل الفاكسات المرسلة

حدد الأخير، ثم حدد مستلماً.

#### تحديد المستلمين من القائمة الموجودة في علامة التبويب المستلم

حدد مستلماً من القائمة المسجلة في الإعدادات < مدير جهات الاتصال > الأكثر استخداماً.

#### ملاحظة:

لحذف المستلمين الذين أدخلتهم، عرض قائمة المستلمين من خلال الضغط على خانة رقم الفاكس أو عدد المستلمين على شاشة LCD، وحدد مستلماً من القائمة، ومن ثم حدد حذف إزالة.

#### معلومات ذات صلة

← "إتاحة جهات الاتصال" في الصفحة 393

← "المستلم" في الصفحة 135





## الطرق المختلفة لإرسال الفاكسات

### إرسال الفاكس بعد التحقق من الصورة الممسوحة ضوئياً



يُمكنك معاينة الصورة الممسوحة ضوئياً على شاشة LCD قبل إرسال الفاكس. (الفاكسات أحادية اللون فقط)

1. ضع المستندات الأصلية.  
"وضع المستندات الأصلية" في الصفحة 36
2. حدد الفاكس في الشاشة الرئيسية.
3. حدد المستلم.  
"تحديد المستلمين" في الصفحة 122
4. حدد علامة تبويب إعدادات الفاكس، ثم اضبط الإعدادات حسبما يتطلب الأمر.  
"إعدادات الفاكس" في الصفحة 135
5. انقر فوق  على الشاشة العليا للفاكس لإجراء المسح الضوئي، ثم تحقق من صورة المستند الممسوحة ضوئياً.

6. حدد بدء الإرسال. وإلا، فحدد إلغاء

-     : تحريك الشاشة في اتجاه الأسهم.

-   : التصغير أو التكبير.

-   : تحريك الشاشة في اتجاه الأسهم.

ملاحظة:

عند تمكين إرسال مباشر، لا يمكنك المعاينة.

عند ترك شاشة المعاينة دون لمسها للوقت المحدد في الإعدادات < إعدادات عامة < إعدادات الفاكس < إعدادات الإرسال < وقت عرض معاينة الفاكس، يُرسل الفاكس تلقائيًا.

قد تختلف جودة صورة الفاكس المرسل عما قمت بمعاينته وفقًا لإمكانيات الجهاز الخاص بالمستلم.

## إرسال الفاكسات يدويًا بعد تأكيد حالة المستلم

يمكنك إرسال فاكس أثناء الاستماع إلى الأصوات عبر سماعة الطابعة أثناء الاتصال، التواصل، والإرسال.

1. حدد الفاكس في الشاشة الرئيسية.

2. اضبط الإعدادات اللازمة من علامة التبويب إعدادات الفاكس.

3. من علامة التبويب المستلم انقر فوق  ثم حدد المستلم.

ملاحظة:

يمكنك ضبط مستوى صوت السماعة.

4. عندما تسمع نغمة الفاكس، اضغط على إرسال/استلام في الجانب الأيمن العلوي من شاشة LCD، ثم حدد إرسال.

ملاحظة:

عند استلام فاكس من خدمة معلومات الفاكس، وسماعك للإرشادات الصوتية، اتبع الإرشادات لضبط عمليات الطابعة.

5. انقر فوق  لإرسال الفاكس.

معلومات ذات صلة

← "إعدادات الفاكس" في الصفحة 135

## طلب إرسال الفاكسات من جهاز هاتف خارجي

يمكنك إرسال فاكس من خلال الاتصال باستخدام الهاتف المتصل في حال رغبتك في التحدث عبر الهاتف قبل إرسال الفاكس، أو في حال كان جهاز الفاكس الخاصة بالمستلم لا يفتح لاستلام الفاكس بشكل تلقائي.

1. التقط سماعة الهاتف المتصل، ثم اطلب رقم الفاكس الخاص بالمستلم باستخدام الهاتف.

ملاحظة:

عندما يُجيب المستلم على الهاتف، يمكنك التحدث مع المستلم.

2. حدد الفاكس في الشاشة الرئيسية.

3. اضبط الإعدادات الضرورية على إعدادات الفاكس.

"إعدادات الفاكس" في الصفحة 135

4. عند سماعك لنغمة الفاكس، اضغط على ، ثم اغلق سماعة الهاتف.

ملاحظة:

عند الاتصال برقم باستخدام الهاتف المتصل، يستغرق الأمر وقتاً أطول لإرسال الفاكس لأن الطابعة تقوم بالمسح الضوئي والإرسال في نفس الوقت. أثناء إرسال الفاكس، لا يمكنك استخدام الميزات الأخرى.

معلومات ذات صلة

← "إعدادات الفاكس" في الصفحة 135

## إرسال الفاكسات عند الطلب (باستخدام إرسال فاكس فوري/ علبة لوحات النشرات)

إذا قمت بتخزين مستند بالأبيض والأسود في الطابعة مسبقاً، يمكنك إرسال المستند المُخزّن عند الطلب من آلة فاكس أخرى لديها ميزة استلام الفاكس عند الطلب. يتوفر صندوق إرسال الاستقصاء واحد و10 صناديق لوحة نشرة في الطابعة لهذه الميزة. يمكنك تخزين مستند واحد مع ما يصل إلى 100 صفحة في كل مربع. لاستخدام صندوق لوحة النشرات، يجب تسجيل الصندوق الواحد لتخزين مستند مسبقاً، ويجب أن يدعم جهاز الفاكس الخاص بالمستلم ميزة العنوان الفرعي/كلمة المرور.

معلومات ذات صلة

← "إعداد علبة إرسال فاكس فوري" في الصفحة 125

← "تسجيل صندوق لوحة النشرة" في الصفحة 125

← "تخزين مستند في إرسال فاكس فوري/ علبة لوحات النشرات" في الصفحة 126

## إعداد علبة إرسال فاكس فوري

يُمكنك تخزين مستند واحد في صندوق علبة إرسال فاكس فوري دون التسجيل. اضبط الإعدادات التالية إذا لزم الأمر.

1. حدد وظائف الفاكس < إرسال فاكس فوري/ نشرة من الشاشة الرئيسية.

2. حدد إرسال الاستقصاء، واضغط على ، ثم حدد الإعدادات.

ملاحظة:

إذا تم عرض شاشة إدخال كلمة المرور، فأدخل كلمة المرور.

3. اضبط الإعدادات المناسبة مثل إشعار نتيجة الإرسال.

ملاحظة:

إذا قمت بضبط كلمة مرور في كلمة مرور فتح العلبة، فستتم مطالبتك بإدخال كلمة المرور في المرة القادمة التي تفتح فيها المربع.

4. حدّد موافق لتطبيق الإعدادات.

معلومات ذات صلة

← "إرسال الاستقصاء:" في الصفحة 142

## تسجيل صندوق لوحة النشرة

يجب تسجيل صندوق لوحة النشرة لتخزين مستند مقدماً. اتبع الخطوات التالية لتسجيل الصندوق.

1. حدد وظائف الفاكس < إرسال فاكس فوري/نشرة من الشاشة الرئيسية.
2. حدد أحد الصناديق المُسمى لوحة النشرات غير المسجلة.  
ملاحظة:  
إذا تم عرض شاشة إدخال كلمة المرور، فأدخل كلمة المرور.
3. اضبط الإعدادات للأدوات على الشاشة.  
 أدخل اسماً في الاسم (مطلوب)  
 أدخل عنواناً فرعياً في العنوان الفرعي (SEP)  
 أدخل كلمة مرور في كلمة المرور (PWD)
4. اضبط الإعدادات المناسبة مثل إشعار نتيجة الإرسال.  
ملاحظة:  
إذا قمت بضبط كلمة مرور في كلمة مرور فتح العلبة، فستتم مطالبتك بإدخال كلمة المرور في المرة القادمة التي تفتح فيها المربع.
5. حدّد موافق لتطبيق الإعدادات.  
عرض شاشة تغيير الإعدادات أو حذف الصناديق المُسجّلة، حدد الصندوق الذي تريد تغييره/حذفه، ومن ثم اضغط على .

#### معلومات ذات صلة

← "لوحة النشرات غير المسجلة:" في الصفحة 143

#### تخزين مستند في إرسال فاكس فوري/ علبة لوحات النشرات

1. حدد وظائف الفاكس من الشاشة الرئيسية، ثم حدد إرسال فاكس فوري/نشرة.
2. حدد إرسال الاستقصاء أو أحد صناديق لوحة النشرة التي تم تسجيلها بالفعل.  
إذا تم عرض شاشة إدخال كلمة المرور، فأدخل كلمة المرور لفتح الصندوق.
3. اضغط على إضافة مستند.
4. في أعلى شاشة الفاكس التي يتم عرضها، تحقق من إعدادات الفاكس، ثم اضغط على  لمسح المستند صوتياً وتخزينه.  
لفحص المستند الذي قمت بتخزينه، حدد وظائف الفاكس < إرسال فاكس فوري/نشرة، وحدد الصندوق الذي يحتوي على المستند الذي ترغب في فحصه، ثم اضغط على التحقق من المستند. على الشاشة المعروضة، يمكنك عرض المستند المسحوق صوتياً، أو طباعته، أو حذفه.

#### معلومات ذات صلة

← "كل لوحة نشرة مُسجّلة" في الصفحة 144

#### إرسال عدة صفحات من وثيقة أحادية اللون (إرسال مباشر)

عند إرسال فاكس أحادي اللون، يتم تخزين المستند المسحوق صوتياً بشكل مؤقت في ذاكرة الطابعة. ولذلك، فإن إرسال الكثير من الصفحات قد يؤدي إلى استهلاك الطابعة لمساحة الذاكرة وتوقف إرسال الفاكس. يمكنك تجنب ذلك من خلال تمكين ميزة إرسال مباشر، ولكن، يستغرق الأمر وقتاً أطول لإرسال الفاكس لأن الطابعة تجري المسح الضوئي والإرسال في نفس الوقت. يمكنك استخدام تلك الميزة في حالة وجود مستلم واحد فقط.

### الوصول إلى القائمة

يمكنك العثور على القائمة الموجودة بلوحة تحكم الطابعة أدناه.  
الفاكس < إعدادات الفاكس إرسال مباشر.

### إرسال فاكس بشكل تفضيلي (أولوية الإرسال)

يمكنك إرسال مستند عاجل قبل الفاكسات الأخرى التي تنتظر الإرسال.

#### ملاحظة:

لا يمكنك إرسال المستند الخاص بك بشكل تفضيلي عندما تكون أي من العمليات التالية قيد التنفيذ لأن الطابعة لا يمكنها قبول فاكس آخر.

إرسال فاكس أحادي اللون مع تفعيل إرسال مباشر

إرسال فاكس بالألوان

إرسال فاكس باستخدام هاتف متصل

إرسال فاكس مرسل من الكمبيوتر (باستثناء عند الإرسال من الذاكرة)

### الوصول إلى القائمة

يمكنك العثور على القائمة الموجودة بلوحة تحكم الطابعة أدناه.  
الفاكس < إعدادات الفاكس أولوية الإرسال.

#### معلومات ذات صلة

← "التحقق من حالة وظائف الفاكس أو السجلات" في الصفحة 145

### إرسال الفاكسات أحادية اللون في الوقت المحدد من اليوم (إرسال الفاكس لاحقاً)

يمكنك ضبط الإعدادات ليتم إرسال فاكس في وقت محدد. الفاكسات أحادية اللون فقط هي التي يمكن إرسالها عند تحديد وقت الإرسال.

#### الوصول إلى القائمة

يمكنك العثور على القائمة الموجودة بلوحة تحكم الطابعة أدناه.

الفاكس < إعدادات الفاكس

مكن إرسال الفاكس لاحقاً، ثم حدد وقتاً لإرسال الفاكس.

#### ملاحظة:

لإلغاء الفاكس أثناء انتظار الطابعة في الوقت المحدد للوصول، قم بإلغائه من *Job/Status* على الشاشة الرئيسية.

#### معلومات ذات صلة

← "التحقق من حالة وظائف الفاكس أو السجلات" في الصفحة 145

### إرسال مستندات مختلفة الأحجام باستخدام وحدة التغذية التلقائية للمستندات (مسح ضوئي متواصل ((ADF))

إذا أرسلت الفاكسات من خلال وضع المستندات الأصلية واحداً تلو الأخرى، أو من خلال وضعها حسب الحجم، يمكنك إرسالها كمستند واحد بأحجامها الأصلية.

إذا قمت بوضع مستندات أصلية مختلفة الأحجام في وحدة التغذية التلقائية للمستندات، يتم إرسال كافة المستندات الأصلية وفقاً لحجم المستند الأكبر. من أجل إرسال المستندات الأصلية بأحجامها الأصلية، لا تضع المستندات الأصلية بأحجام متفاوتة.

1. ضع الدفعة الأولى من المستندات الأصلية بالحجم ذاته.
  2. حدد الفاكس في الشاشة الرئيسية.
  3. حدد المستلم.
  4. حدد أيقونة إعدادات الفاكس، ثم اضغط على مسح ضوئي متواصل (ADF) لضبط ذلك على شغل. يمكنك ضبط الإعدادات مثل درجة الدقة وطريقة الإرسال إذا لزم الأمر.
  5. اضغط على  (إرسال).
  6. عند إتمام إجراء المسح الضوئي للمجموعة الأولى من المستندات الأصلية وعرض رسالة على لوحة التحكم تطلب منك إجراء المسح الضوئي للمجموعة التالية من المستندات الأصلية، قم بتعيين المستندات الأصلية التالية، ثم حدد بدء المسح الضوئي.
- ملاحظة:**  
في حال ترك الطابعة دون لمسها للمدة المحددة في وقت انتظار المستند الأصلي التالي بعد مطابقتك بتحديد المستندات الأصلية التالية، تتوقف الطابعة عن التخزين وتبدأ في إرسال المستند.

### إرسال فاكس باستخدام العنوان الفرعي (SUB) وكلمة المرور (SID)

يمكنك إرسال الفاكسات إلى الصناديق السرية أو صناديق التحويل في آلة الفاكس الخاصة بالمستلم عندما تمتلك آلة الفاكس الخاصة بالمستلم ميزة استلام الفاكسات السرية أو فاكسات التحويل. يمكن للمستلمين استلامها بأمان أو يمكنهم إعادة توجيهها إلى وجهات الفاكس المحددة.

1. ضع المستندات الأصلية.
2. حدد الفاكس في الصفحة الرئيسية.
3. حدد جهات اتصال وحدد مستلماً مع كلمة مرور وعنوان فرعي مسجل. يمكنك أيضاً تحديد مستلم من الأخير إذا تم إرساله باستخدام عنوان فرعي وكلمة مرور.
4. حدد علامة التبويب إعدادات الفاكس ثم قم بضبط الإعدادات مثل درجة الدقة وطريقة الإرسال إذا لزم الأمر.
5. إرسال الفاكس.

معلومات ذات صلة

← "إتاحة جهات الاتصال" في الصفحة 393

### إرسال المستندات نفسها عدة مرات

معلومات ذات صلة

← "تخزين فاكس دون تحديد مستلم (تخزين بيانات الفاكس)" في الصفحة 129

← "إرسال الفاكسات باستخدام ميزة المستندات المخزنة" في الصفحة 129



## تخزين فاكس دون تحديد مستلم (تخزين بيانات الفاكس)

نظراً لأنه يمكنك إرسال الفاكسات باستخدام المستندات المخزنة في الطابعة، يمكنك حفظ الوقت المطلوب لمسح المستندات ضوئياً عند الحاجة إلى إرسال المستند نفسه بشكل متكرر. يمكنك تخزين عدد يصل إلى 100 صفحة من مستند واحد أحادي اللون. يمكنك تخزين 10 مستندات في صندوق المستندات المخزنة الخاص بالطابعة.

## ملاحظة:

قد لا يكون حفظ 10 مستندات أمراً ممكناً حسب ظروف الاستخدام مثل حجم ملف المستندات المخزنة.

1. ضع المستندات الأصلية.
  2. حدد وظائف الفاكس في الصفحة الرئيسية.
  3. حدد المستندات المخزّنة، واضغط على  (قائمة العلب)، ثم حدد تخزين بيانات الفاكس.
  4. في علامة التبويب إعدادات الفاكس المعروضة، اضبط إعدادات مثل درجة الدقة عند الضرورة.
  5. اضغط على  لتخزين المستند.
- بعد اكتمال تخزين الملف، يمكنك معاينة الصورة الممسوحة ضوئياً من خلال تحديد وظائف الفاكس < المستندات المخزّنة ومن ثمّ الضغط على المربع الخاص بالمستند، أو يمكنك حذفها من خلال الضغط على  على يمين مربع المستند.

## معلومات ذات صلة

◀ "المستندات المخزّنة": في الصفحة 141

## إرسال الفاكسات باستخدام ميزة المستندات المخزنة

1. حدد وظائف الفاكس من الشاشة الرئيسية، ثم حدد المستندات المخزّنة.
2. حدد المستند الذي تريد إرساله، وتحقق من محتوى المستند ومن ثمّ حدد بدء الإرسال. عند عرض رسالة هل تريد حذف هذا المستند بعد الإرسال؟، حدد نعم أو لا.
3. حدد المستلم.
4. حدد علامة التبويب إعدادات الفاكس ثم اضبط إعدادات مثل طريقة الإرسال عند الضرورة.
5. انقر فوق  لإرسال الفاكس.

## معلومات ذات صلة

◀ "المستندات المخزّنة": في الصفحة 141

◀ "التحقق من حالة وظائف الفاكس أو السجلات" في الصفحة 145

## استلام الفاكسات على الطابعة

إذا كانت الطابعة متصلة بخط الهاتف وتم إكمال الإعدادات الأساسية باستخدام معالج إعداد الفاكس، يمكنك استلام الفاكسات. يمكنك حفظ الفاكسات المستلمة، والتحقق منها على شاشة الطابعة وتمريرها.

تمت طباعة الفاكسات المستلمة في الإعدادات الأولية للطابعة.

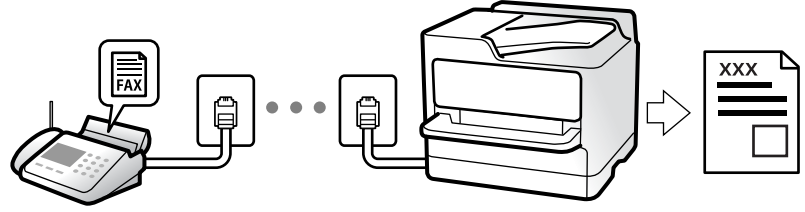

عندما تود التحقق من حالة إعدادات الفاكس، اطبع قائمة إعدادات الفاكس عن طريق تحديد الفاكس < Menu (المزيد) < تقرير الفاكس < قائمة إعدادات الفاكس.

معلومات ذات صلة

← "المزيد" في الصفحة 137

## استلام الفاكسات القادمة

يوجد خيارات في وضع الاستلام.

معلومات ذات صلة

← "استخدام وضع يدوي" في الصفحة 130

← "استخدام الوضع تلقاء" في الصفحة 130

## استخدام وضع يدوي

يُستخدم هذا الوضع بصفة أساسية لإجراء المكالمات الهاتفية، وكذلك لإرسال الفاكسات.

استلام الفاكسات

عندما يرن الهاتف، يمكنك الرد على الرنين يدوياً من خلال رفع السماعة.

□ عندما تسمع إشارة فاكس (بود):

حدد الفاكس على الشاشة الرئيسية للطابعة، وحدد إرسال/استلام < استلام ومن ثم اضغط على . ثم ضع سماعة الهاتف.

□ إذا كانت الرنة متعلقة بمكالمة صوتية،

يمكنك الرد على الهاتف بصورة طبيعية.

استلام الفاكسات باستخدام الهاتف المتصل فقط

عند تعيين استلام عن بعد، يمكنك استلام الفاكسات من خلال ببساطة إدخال رمز البدء.

عندما تسمع جرس الهاتف، التقط السماعة. عند سماعك لنغمة الفاكس (البود)، اتصل برمز البدء ذي الرقمين، ومن ثم ضع سماعة الهاتف. إذا لم تكن تعرف رمز البداية، فاتصل بالمسؤول.

## استخدام الوضع تلقاء

يُتيح هذا الوضع استخدام الخط للاستخدامات التالية.

□ استخدام الخط لأغراض إرسال الفاكسات فقط (الهاتف الخارجي غير ضروري)

□ استخدام الخط لأغراض إرسال الفاكسات بصفة أساسية ولإجراء المكالمات الهاتفية في بعض الأحيان

### استلام الفاكسات دون جهاز هاتف خارجي

تقوم الطابعة بالتبديل تلقائياً إلى استلام الفاكسات عند اكتمال عدد الرنات التي قمت بتعيينها في عدد رنات الرد.

### استلام الفاكسات مع جهاز هاتف خارجي

تعمل الطابعة التي بها جهاز هاتف خارجي على النحو التالي.

□ عندما تُجيب آلة الرد الآلي خلال عدد الرنات المُحدد في عدد رنات الرد:

- إذا كانت الرنة بغرض إرسال فاكس: فستنتقل الطابعة تلقائياً إلى استلام الفاكسات.
- إذا كانت الرنة من أجل مكالمة صوتية؛ يُمكن لآلة الرد الآلي استلام المكالمات الصوتية وتسجيل الرسائل الصوتية.

□ عندما ترفع سماعة الهاتف خلال عدد الرنات المُحدد في عدد رنات الرد:

- إذا كانت الرنة بغرض إرسال فاكس: يُمكنك استلام الفاكس باستخدام الخطوات نفسها مثل يدوي. حدد الفاكس من الشاشة الرئيسية، ثم حدد إرسال/استلام < استلام. بعد ذلك، اضغط على ، ثم ضع السماعة.
- إذا كانت الرنة بغرض مكالمة صوتية: يُمكنك الإجابة عن الهاتف بصورة طبيعية.

□ عندما يتوقف الرنين وتتحول الطابعة تلقائياً لاستلام رسائل الفاكس:

- إذا كانت الرنة بغرض إرسال فاكس: تبدأ الطابعة في استلام الفاكسات.
- إذا كانت الرنة بغرض مكالمة صوتية: فلن تتمكن من الإجابة عن الهاتف بصورة طبيعية. اطلب من الشخص إعادة الاتصال بك.

#### ملاحظة:

اضبط عدد الرنات للرد على آلة الرد الآلي إلى عدد رنات أقل من العدد المحدد في عدد رنات الرد. وإلا فلن يتمكن جهاز الرد الآلي من استقبال المكالمات الصوتية لتسجيل الرسائل الصوتية. لمزيد من التفاصيل حول إعدادات آلة الرد الآلي، راجع الدليل المرفق مع آلة الرد الآلي.

## استلام الفاكسات من خلال إجراء مكالمة هاتفية

يمكنك استلام فاكس مخزن على جهاز فاكس آخر من خلال طلب رقم الفاكس.

#### معلومات ذات صلة

- ← "استلام الفاكسات بعد تأكيد حالة المُرسل" في الصفحة 131
- ← "استلام الفاكسات بالاستقصاء (استلام فاكس عند الطلب)" في الصفحة 132
- ← "استلام الفاكسات من لوحة باستخدام ميزة العنوان الفرعي (SEP) وكلمة المرور (PWD) (استلام فاكس عند الطلب)" في الصفحة 132

## استلام الفاكسات بعد تأكيد حالة المُرسل

يمكنك استلام فاكس أثناء الاستماع إلى الأصوات عبر سماعة الطابعة أثناء الاتصال، التواصل، والإرسال. يمكنك استخدام تلك الميزة عند رغبتك في استلام فاكس من خدمة معلومات الفاكس باتباع الإرشادات الصوتية.

1. حدد الفاكس في الصفحة الرئيسية.

2. اضغط على ، ثم حدد المُرسل.

#### ملاحظة:

يمكنك ضبط مستوى صوت السماعة.

3. انتظر حتى يجيب المُرسَل عن المكالمة. عندما تسمع نغمة الفاكس، اضغط على إرسال/استلام في الجانب الأيمن العلوي من شاشة LCD، ثم حدد استلام.

ملاحظة:

عند استلام فاكس من خدمة معلومات الفاكس، وسماعك للإرشادات الصوتية، اتبع الإرشادات لضبط عمليات الطابعة.

4. اضغط على .

## استلام الفاكسات بالاستقصاء (استلام فاكس عند الطلب)

يمكنك استلام فاكس مخزن على جهاز فاكس آخر من خلال طلب رقم الفاكس. استخدم هذه الوظيفة لاستلام مستند من خدمة معلومات الفاكس.

ملاحظة:

□ إذا كانت خدمة معلومات الفاكس مزودة بخاصية الإرشادات الصوتية التي يجب على المستخدم اتباعها لاستلام المستندات، فلن يمكنه استخدام هذه الخاصية.

□ لاستلام المستندات من خدمة معلومات الفاكس المزود بالإرشادات الصوتية، اطلب رقم الفاكس باستخدام خاصية سماعة مرفوعة أو الهاتف المتصل، ثم شغل الهاتف والطابعة متبعاً الإرشادات الصوتية.

1. حدد الفاكس في الصفحة الرئيسية.

2. اضغط على  (المزيد).

3. حدد الفاكس المؤجّل.

4. اضغط على المربع استلام فاكس عند الطلب لضبط ذلك على شغل.

5. اضغط على إغلاق، ثم اضغط على إغلاق مرة أخرى.

6. قم بإدخال رقم الفاكس.

ملاحظة:

إذا كان لا يمكنك إدخال رقم الفاكس يدوياً، قيود الاتصال المباشر في إعدادات الأمان يتم ضبطه إلى شغل. حدد مستلمي الفاكس من قائمة جهات الاتصال أو سجل الفاكس المُرسَل.

7. اضغط على .

معلومات ذات صلة

← "استلام فاكس عند الطلب:" في الصفحة 138

## استلام الفاكسات من لوحة باستخدام ميزة العنوان الفرعي (SEP) وكلمة المرور (PWD) (استلام فاكس عند الطلب)

من خلال الاتصال، يمكنك استلام الفاكسات من لوحة مخزنة على آلة فاكس المرسل باستخدام ميزة العنوان الفرعي (SEP) وكلمة المرور (PWD). لاستخدام هذه الميزة، سجّل جهة الاتصال باستخدام عنوان فرعي (SEP) وكلمة مرور (PWD) في قائمة جهات الاتصال مقدماً.

1. حدد الفاكس في الصفحة الرئيسية.

2. حدد  (المزيد).

3. حدد الفاكس المؤجّل.
4. اضغط على استلام فاكس عند الطلب لضبط ذلك على شغل.
5. اضغط على إغلاق، ثم اضغط على إغلاق مرة أخرى.
6. حدد جهات اتصال، ثم حدد الاتصال باستخدام العنوان الفرعي المسجل (SEP) وكلمة المرور (PWD) للتوافق مع لوحة الجهة المقصودة.
7. اضغط على .

#### معلومات ذات صلة

- ← "إتاحة جهات الاتصال" في الصفحة 393
- ← "إتاحة جهات الاتصال" في الصفحة 393
- ← "طلب إرسال الفاكسات من جهاز هاتف خارجي" في الصفحة 124
- ← "استلام الفاكسات بعد تأكيد حالة المرسل" في الصفحة 131
- ← "المزيد" في الصفحة 137

## حفظ وتوجيه الفاكسات المستلمة

### موجز الميزات

إذا كان لدى مؤسستك مسؤول طابعة، فاتصل بالمسؤول للتحقق من حالة إعدادات الطابعة.

#### حفظ الفاكسات المستلمة في الطابعة

يُمكن حفظ الفاكسات المستلمة في الطابعة، ويُمكنك عرضها على شاشة الطابعة. يُمكنك طباعة الفاكسات التي تريدها فقط لطباعة الفاكسات غير الضرورية أو حذفها.

#### حفظ الفاكسات المستلمة و/أو توجيهها إلى جهات بخلاف الطابعة

يُمكن تعيين ما يلي كوجهات.

الكمبيوتر (الاستلام بين الكمبيوتر والفاكس)

جهاز الذاكرة الخارجية

عنوان البريد الإلكتروني

ملف مُشترك على شبكة

آلة فاكس أخرى

#### ملاحظة:

يتم حفظ بيانات الفاكس كتنسيق PDF.

لا يمكن إعادة توجيه المستندات الملونة إلى جهاز فاكس آخر. إذ تتم معالجتها كمستندات فشلت إعادة توجيهها.

### تصنيف الفاكسات المستلمة حسب الحالات مثل العنوان الفرعي وكلمة المرور

يُمكنك تصنيف الفاكسات المستلمة وحفظها إلى صندوق الوارد الخاص بك أو أحد صناديق لوحة النشرة. يُمكنك تمرير الفاكسات المستلمة إلى وجهات بخلاف الطابعة.

عنوان البريد الإلكتروني

ملف مُشترك على شبكة

آلة فاكس أخرى

ملاحظة:

يتم حفظ بيانات الفاكس كتنسيق PDF.

لا يمكن إعادة توجيه المستندات الملونة إلى جهاز فاكس آخر. إذ تتم معالجتها كمستندات فشلت إعادة توجيهها.

يمكنك طباعة شروط الحفظ/إعادة التوجيه المحددة في الطابعة. حدد الفاكس من الشاشة الرئيسية، ثم حدد  (المزيد) < تقرير الفاكس < قائمة الحفظ/إعادة التوجيه المشروط.

إذا كان لدى مؤسستك مسؤول طابعة، فاتصل بالمسؤول لتعيين أو تغيير شروط الحفظ/إعادة التوجيه.

بالنسبة للمسؤول، راجع "المعلومات ذات الصلة" أدناه للتحقق من الإعدادات أو تغييرها.

### معلومات ذات صلة

← "ضبط إعدادات حفظ الفاكسات المستلمة وإعادة توجيهها" في الصفحة 412

← "ضبط إعدادات حفظ الفاكسات المستلمة وإعادة توجيهها بشروط خاصة" في الصفحة 415

← "المزيد" في الصفحة 137

← "عرض الفاكسات المستلمة على شاشة LCD الخاصة بالطابعة" في الصفحة 134

## عرض الفاكسات المستلمة على شاشة LCD الخاصة بالطابعة

لعرض الفاكسات المستلمة على شاشة الطابعة، يجب عليك ضبط الإعدادات على الطابعة مسبقاً.

"ضبط إعدادات الحفظ لاستلام الفاكسات" في الصفحة 412

1. حدد وظائف الفاكس على الشاشة الرئيسية.

ملاحظة:

عندما تكون هناك فاكسات مستلمة لم تتم قراءتها، فإن عدد المستندات غير المقروءة يظهر على  على الشاشة الرئيسية.

2. حدد علبة الوارد والعلبة السرية.

3. حدد صندوق الوارد أو الصندوق السري الذي ترغب في عرضه.

4. إذا كان صندوق الوارد أو الصندوق السري محمياً بكلمة مرور، فقم بإدخال كلمة المرور الخاصة بصندوق الوارد، أو كلمة المرور الخاصة بالصندوق السري، أو كلمة المرور الخاصة بالمسؤول.

5. حدد الفاكس الذي ترغب في استعراضه من القائمة.

يتم عرض محتويات الفاكس.

 : تدوير الصورة ناحية اليمين بزاوية 90 درجة.

 : تحريك الشاشة في اتجاه الأسهم.

 : التصغير أو التكبير.

□ < > : الانتقال إلى الصفحة السابقة أو التالية.

□ Menu : لعرض القوائم مثل الحفظ وإعادة التوجيه.

□ لإخفاء رموز العملية، اضغط في أي مكان على شاشة المعاينة باستثناء الرموز. اضغط مرة أخرى لعرض الرموز.

6. حدد ما إذا كنت تريد طباعة أو حذف المستند الذي قمت باستعراضه، ثم اتبع التعليمات المعروضة على الشاشة.

هام: !

إذا نفذت ذاكرة الطابعة، يتم تعطيل استلام فاكسات وإرسالها. قم بحذف المستندات التي قمت بقراءتها أو طباعتها بالفعل.

معلومات ذات صلة

← "علبة الوارد والعلبة السرية" في الصفحة 139

## خيارات القائمة لإرسال الفاكس

### المستلم

حدد القوائم على لوحة التحكم كما هو موضح أدناه.

الفاكس < المستلم

لوحة المفاتيح:

أدخل رقم فاكس يدوياً.

جهات اتصال:

حدد مستلماً من قائمة جهات الاتصال. ويمكنك أيضاً إضافة جهة اتصال أو تحريرها.

الأخير:

حدد مستلماً من سجل الفاكسات المرسله. ويمكنك أيضاً إضافة مستلم إلى قائمة جهات الاتصال.

### إعدادات الفاكس

حدد القوائم على لوحة التحكم كما هو موضح أدناه.

الفاكس < إعدادات الفاكس

زر التشغيل السريع:

قم بتعيين حتى ثلاث أدوات مستخدمة بشكل متكرر مثل سجل الإرسال و النوع الأصلي في الإعدادات < إعدادات عامة < إعدادات الفاكس < زر التشغيل السريع، لعرض الأدوات أعلى أيقونة إعدادات الفاكس.

إعدادات المسح:

الدقة:

حدد درجة دقة للفاكس الصادر. إذا قمت بتحديد دقة أعلى، يصبح حجم البيانات أكبر وتستغرق عملية إرسال الفاكس بعض الوقت.

الكثافة:

حدد درجة كثافة الفاكس الصادر. تجعل العلامة + الكثافة داكنة أكثر، أما - تجعلها فاتحة أكثر.

النوع الأصلي:

حدد نوع مستندك الأصلي.

إزالة الخلفية:

لاكتشاف لون ورق (لون الخلفية) المستند الأصلي، وإزالة اللون أو تخفيفه. حسب تعميم اللون أو وضوحه، قد لا تتم إزالته أو تخفيفه

حدة الألوان:

لتحسين حدود الصورة الخارجية أو إزالة التركيز عليها. تُحسن العلامة + الحدة، أما العلامة - تزيل تركيز الحدة.

تلقيم تلقائي لمستند بوجهين:

للمسح الضوئي لوجهي المستندات الأصلية الموضوعة في وحدة التغذية التلقائية للمستندات وإرسال فاكس بالأبيض والأسود.

مسح ضوئي متواصل (ADF):

إذا أرسلت الفاكسات من خلال وضع المستندات الأصلية واحداً تلو الأخرى، أو من خلال وضعها حسب الحجم، يمكنك إرسالها كمستند واحد بأحجامها الأصلية. راجع المعلومات ذات الصلة أدناه حول هذا الموضوع.

الحجم الأصلي (الزجاج):

حدد حجم وتوجيه المستند الأصلي الذي وضعته على زجاج المساحة الضوئية.

وضع الألوان:

حدد ما إذا كنت ترغب في المسح الضوئي بالألوان أو المسح الضوئي أحادي اللون.

إعدادات إرسال الفاكس:

إرسال مباشر:

لإرسال فاكس أحادي اللون خلال إجراء المسح الضوئي للمستندات الأصلية. نظراً لعدم تخزين المستندات الأصلية الممسوحة ضوئياً بشكل مؤقت في ذاكرة الطابعة حتى عند إرسال حجم كبير من الصفحات، يمكنك تجنب أخطاء الطابعة الناتجة عن عدم وجود مساحة كافية بالذاكرة. لاحظ أن الإرسال باستخدام هذه الميزة يستغرق وقتاً أطول من عدم استخدامها. راجع المعلومات ذات الصلة أدناه حول هذا الموضوع.

يمكنك استخدام هذه الميزة عند:

إرسال فاكس باستخدام خيار تلقيم تلقائي لمستند بوجهين

إرسال فاكس إلى مستلمين عدة

أولوية الإرسال:

لإرسال الفاكس الحالي قبل فاكسات أخرى في انتظار الإرسال. راجع المعلومات ذات الصلة أدناه حول هذا الموضوع.

إرسال الفاكس لاحقاً:

لإرسال فاكس في الوقت الذي حددته. يتوفر فاكس بالأبيض والأسود فقط عند استخدام هذا الخيار. راجع المعلومات ذات الصلة أدناه حول هذا الموضوع.



إضافة معلومات المرسل:

إضافة معلومات المرسل

حدد الموضوع الذي ترغب في إدراج معلومات الترويسة فيه (اسم المرسل ورقم الفاكس) في الفاكس الصادر، أو عدم إدراج المعلومات.

- إيقاف: يُرسل فاكس لا يحتوي على معلومات ترويسة.

- خارج الصورة: يُرسل فاكس يحتوي على معلومات ترويسة موجودة في الهامش الأبيض العلوي من الفاكس. يمنع ذلك تداخل الترويسة مع الصورة الممسوحة ضوئياً، ومع ذلك قد تتم طباعة الفاكس المُستلم من قبل المُستلم عبر صفحتين حسب حجم المستندات الأصلية.

- داخل الصورة: يُرسل فاكس يحتوي على معلومات ترويسة موجودة في منطقة أدنى من الجزء العلوي للصورة الممسوحة ضوئياً بنحو 7 ملم تقريباً. قد تتداخل الترويسة مع الصورة، ومع ذلك لن يتم تقسيم الفاكس المُستلم من قبل المُستلم إلى مستندين.

عنوان الفاكس

حدد ترويسة للمستلم. لاستخدام هذه الميزة، عليك تسجيل عدة ترويسات مقدماً.

معلومات إضافية

حدد المعلومات التي ترغب في إضافتها. يمكنك اختيار واحدة من رقم الهاتف و قائمة الوجهة.

إشعار نتيجة الإرسال:

لإرسال إعلام بعد إرسال فاكس.

تقرير الإرسال:

طباعة تقرير إرسال بعد إرسالك للفاكس.

خطأ في الطباعة لطباعة التقرير في حالة حدوث خطأ فقط.

عند ضبط إرفاق الصورة بالتقرير في الإعدادات < إعدادات عامة < إعدادات الفاكس < إعدادات التقرير، تُطبع أيضاً الفاكسات التي بها أخطاء مع التقرير.

نسخ احتياطي:

لحفظ نسخة احتياطية من الفاكس المرسل الذي تم مسحه ضوئياً وحفظه في ذاكرة الطابعة تلقائياً. تتوفر ميزة النسخ الاحتياطي عند:

إرسال فاكس أحادي اللون

إرسال فاكس باستخدام ميزة إرسال الفاكس لاحقاً

إرسال فاكس باستخدام ميزة إرسال الحزمة

إرسال فاكس باستخدام ميزة تخزين بيانات الفاكس

معلومات ذات صلة

← "إرسال مستندات مختلفة الأحجام باستخدام وحدة التغذية التلقائية للمستندات (مسح ضوئي متواصل (ADF))" في الصفحة 127

← "إرسال عدة صفحات من وثيقة أحادية اللون (إرسال مباشر)" في الصفحة 126

← "إرسال فاكس بشكل تفضيلي (أولوية الإرسال)" في الصفحة 127

← "إرسال الفاكسات أحادية اللون في الوقت المحدد من اليوم (إرسال الفاكس لاحقاً)" في الصفحة 127

المزيد

تحديد  في الفاكس على الشاشة الرئيسية لعرض قائمة المزيد.

سجل الإرسال:

يمكنك مراجعة سجل مهام الفاكس المرسل والمستلمة.

لاحظ أنه يمكنك أيضاً مراجعة سجل مهام الفاكس المرسل أو المستلمة من Job/Status.

تقرير الفاكس:

الإرسال الأخير:

طباعة تقرير للفاكس السابق الذي تم إرساله أو استلامه حسب الاختيار.

سجل الفاكس:

طباعة تقرير إرسال. يمكنك الضبط بحيث تتم طباعة هذا التقرير تلقائياً باستخدام القائمة التالية.

الإعدادات < إعدادات عامة < إعدادات الفاكس < إعدادات التقرير < طباعة تلقائية لسجل الفاكسات

مستندات الفاكس المخزنة:

طباعة قائمة بمستندات الفاكس المخزنة في ذاكرة الطابعة، كمهام غير منتهية.

قائمة إعدادات الفاكس:

طباعة إعدادات الفاكس الحالية.

قائمة الحفظ/إعادة التوجيه المشروط:

طباعة قائمة الحفظ/إعادة التوجيه الشرطية.

تتبع البروتوكول:

طباعة تقرير تفصيلي للفاكس السابق والذي تم إرساله أو استلامه.

الفاكس المؤجّل:

استلام فاكس عند الطلب:

عند ضبط ذلك إلى **شغل** ويمكنك الاتصال برقم الفاكس الخاص بالمُرسل، يمكنك استلام المستندات من آلة الفاكس الخاصة بالمُرسل. راجع المعلومات أدناه للحصول على التفاصيل بشأن كيفية استلام الفاكسات باستخدام **فاكس عند الطلب**.

عندما تترك قائمة الفاكس، فإن الإعداد سيتغير إلى **إيقاف** (الإعداد الافتراضي).

إرسال فاكس فوري/لوحة النشرات:

عند تعيين ذلك إلى **شغل** من خلال تحديد صندوق الإرسال حسب الطلب أو صندوق لوحة النشرات، يمكنك إجراء المسح الضوئي للمستندات أو تخزينها إلى الصندوق الذي حدده من خلال الضغط على **⏏** على أيقونة **إعدادات الفاكس**.

يمكنك تخزين مستند واحد في صندوق الإرسال حسب الطلب. يمكنك تخزين حتى 10 مستندات إلى ما يصل إلى 10 من لوحات النشرات في الطابعة، إلا أنه يجب عليك تسجيلها من **وظائف الفاكس** قبل تخزين المستندات. راجع المعلومات ذات الصلة أدناه للحصول على تفاصيل حول كيفية تسجيل صندوق لوحة النشرات.

عندما تترك قائمة الفاكس، فإن الإعداد سيتغير إلى **إيقاف** (الإعداد الافتراضي).

تخزين بيانات الفاكس:

عند تعيين ذلك إلى **شغل**، وضغطك على **⏏** على أيقونة **إعدادات الفاكس**، يمكنك إجراء المسح الضوئي للمستندات وتخزينها إلى صندوق **المستندات المخزنة**. يمكنك تخزين ما يصل إلى 10 مستندات.

يمكنك كذلك إجراء المسح الضوئي للمستندات وحفظها إلى صندوق **المستندات المخزنة** من **وظائف الفاكس**. راجع المعلومات أدناه للحصول على التفاصيل بشأن كيفية تخزين المستندات من **وظائف الفاكس**

عندما تترك قائمة الفاكس، فإن الإعداد سيتغير إلى إيقاف (الإعداد الافتراضي).

وظائف الفاكس:

للوصول إلى وظائف الفاكس في الصفحة الرئيسية.

إعدادات الفاكس:

للوصول إلى الإعدادات < إعدادات عامة < إعدادات الفاكس. قم بالوصول إلى قائمة الإعدادات بوصفك مسؤولاً.

معلومات ذات صلة

- ← "استلام الفاكسات بالاستقصاء (استلام فاكس عند الطلب)" في الصفحة 132
- ← "إعداد علبة إرسال فاكس فوري" في الصفحة 125
- ← "تسجيل صندوق لوحة النشرة" في الصفحة 125
- ← "تخزين مستند في إرسال فاكس فوري/ علبة لوحات النشرات" في الصفحة 126
- ← "إرسال فاكس فوري/نشرة" في الصفحة 142
- ← "تخزين فاكس دون تحديد مستلم (تخزين بيانات الفاكس)" في الصفحة 129
- ← "المستندات المخزنة:" في الصفحة 141
- ← "التحقق من حالة وظائف الفاكس أو السجلات" في الصفحة 145
- ← "مراجعة سجل مهام الفاكس" في الصفحة 147

## المزيد من خيارات وظائف الفاكس

### علبة الوارد والعلبة السرية

يُمكنك العثور على علبة الوارد والعلبة السرية في وظائف الفاكس على الشاشة الرئيسية.

صندوق الوارد والصناديق السرية

صندوق الوارد والصناديق السرية في وظائف الفاكس < علبة الوارد والعلبة السرية.

يُمكنك حفظ حتى 100 مستند في صندوق الوارد والصندوق السري بشكل إجمالي.

يُمكنك استخدام صندوق واحد وتسجيل حتى 10 صناديق سرية. يتم عرض اسم الصندوق على الصندوق. XX السري هو الاسم الافتراضي لجميع الصناديق السرية.

صندوق الوارد والصناديق السرية

لعرض قائمة الفاكسات المستلمة حسب تاريخ الاستلام، واسم المُرسَل والصفحات.

يساعد الضغط على أحد الفاكسات من القائمة في فتح شاشة المعاينة، ويُمكنك التحقق من محتويات الفاكس. يُمكنك طباعة الفاكس أو حذفه خلال المعاينة.

شاشة المعاينة

⊕ ⊖ □ : التصغير أو التكبير.

⏪ ⏩ □ : تدوير الصورة ناحية اليمين بزاوية 90 درجة.

⬇️ ⬆️ ⬇️ ⬆️ □ : تحريك الشاشة في اتجاه الأسهم.

➤ ⬅️ □ : الانتقال إلى الصفحة السابقة أو التالية.

لإخفاء رموز العملية، اضغط في أي مكان على شاشة المعاينة باستثناء الرموز. اضغط مرة أخرى لعرض الرموز.

(قائمة المعاينة) 

حفظ إلى جهاز الذاكرة

إعادة توجيه (البريد الإلكتروني)

إعادة توجيه (مجلد الشبكة)

إرسال فاكس

تفاصيل

عند عرض رسالة الحذف عند الاكتمال، حدد شغل لحذف الفاكسات بعد اكتمال العمليات مثل حفظ إلى جهاز الذاكرة أو إعادة توجيه (البريد الإلكتروني).

(قائمة العلبة) 

طباعة الكل:

يُعرض فقط عندما تكون هناك فاكسات مُخزّنة في الصندوق. لطباعة جميع الفاكسات في الصندوق. تحديد شغل في الحذف عند الاكتمال يتسبب في حذف جميع الفاكسات عند اكتمال الطباعة.

حفظ الكل في جهاز الذاكرة:

يُعرض فقط عندما تكون هناك فاكسات مُخزّنة في الصندوق. لحفظ جميع الفاكسات إلى أجهزة الذاكرة الخارجية في الصندوق. تحديد شغل في الحذف عند الاكتمال يتسبب في حذف جميع المستندات عند اكتمال الحفظ.

حذف الكل:

يُعرض فقط عندما تكون هناك فاكسات مُخزّنة في الصندوق. لحذف جميع الفاكسات في الصندوق.

الإعدادات:

يتم عرض العناصر التالية عند تحديد صندوق الوارد < قائمة العلبة < الإعدادات.

الخيارات المتاحة عند امتلاء الذاكرة: حدد أحد الخيارات لطباعة الفاكسات الواردة أو رفضها بعد امتلاء الصندوق.

إعدادات كلمة مرور صندوق الوارد: يمكنك تعيين كلمة مرور أو تغييرها.

يتم عرض العناصر التالية عند تحديد الصندوق السري وتحديد قائمة العلبة < الإعدادات.

الاسم: أدخل اسماً للصندوق السري.

كلمة مرور فتح العلبة: يمكنك تعيين كلمة مرور أو تغييرها.

حذف العلبة:

لا يظهر هذا العنصر إلا عند تحديد صندوق سري وتحديد قائمة العلبة. يمحو الإعدادات الحالية للصناديق السرية ويحذف كل المستندات المخزّنة.

معلومات ذات صلة

← "مراجعة سجل مهام الفاكس" في الصفحة 147

## المستندات المخزنة:

يمكنك العثور على المستندات المخزنة في وظائف الفاكس على الشاشة الرئيسية.

يمكنك تخزين عدد يصل إلى 100 صفحة من مستند واحد أحادي اللون وحتى 10 مستندات في الصندوق. تسمح لك تلك الميزة بتوفير الوقت المطلوب لمسح المستندات ضوئياً عند الحاجة إلى إرسال المستند نفسه بشكل متكرر.

ملاحظة:

قد لا تتمكن من حفظ 10 مستندات حسب ظروف الاستخدام مثل حجم المستندات المحفوظة.

### علبة المستندات المخزنة

لعرض قائمة المستندات المخزنة مع التاريخ والصفحات المخزنة.

اضغط على أحد المستندات المخزنة من القائمة لعرض شاشة المعاينة. اضغط على بدء الإرسال للانتقال إلى شاشة إرسال الفاكس، أو اضغط على حذف لحذف المستند خلال المعاينة.

### شاشة المعاينة

: التصغير أو التكبير.

: تدوير الصورة ناحية اليمين بزاوية 90 درجة.

: تحريك الشاشة في اتجاه الأسهم.

: الانتقال إلى الصفحة السابقة أو التالية.

لإخفاء رموز العملية، اضغط في أي مكان على شاشة المعاينة باستثناء الرموز. اضغط مرة أخرى لعرض الرموز.

### قائمة المعاينة

حفظ إلى جهاز الذاكرة

إعادة توجيه (البريد الإلكتروني)

إعادة توجيه (مجلد الشبكة)

طباعة

عند عرض رسالة الحذف عند الاكتمال، حدد شغل لحذف الفاكسات بعد اكتمال العمليات مثل حفظ إلى جهاز الذاكرة أو إعادة توجيه (البريد الإلكتروني).

### قائمة العلبة

تخزين بيانات الفاكس:

لعرض الشاشة الخاصة بأيقونة الفاكس < إعدادات الفاكس. يؤدي الضغط على  في الشاشة إلى بدء المسح الضوئي للمستندات لتخزينها في علبة المستندات المخزنة.

طباعة الكل:

يُعرض فقط عندما تكون هناك فاكسات مُخزّنة في الصندوق. لطباعة جميع الفاكسات في الصندوق. تحديد شغل في الحذف عند الاكتمال يتسبب في حذف جميع الفاكسات عند اكتمال الطباعة.

حفظ الكل في جهاز الذاكرة:

يُعرض فقط عندما تكون هناك فاكسات مُخزّنة في الصندوق. لحفظ جميع الفاكسات إلى أجهزة الذاكرة الخارجية في الصندوق. تحديد شغل في الحذف عند الاكتمال يتسبب في حذف جميع المستندات عند اكتمال الحفظ.

حذف الكل:

يُعرض فقط عندما تكون هناك فاكسات مُخزّنة في الصندوق. لحذف جميع الفاكسات في الصندوق.

الإعدادات:

كلمة مرور فتح العلبة: يمكنك تعيين كلمة مرور أو تغييرها.

معلومات ذات صلة

◀ "إرسال المستندات نفسها عدة مرات" في الصفحة 128

◀ "مراجعة سجل مهام الفاكس" في الصفحة 147

## إرسال فاكس فوري/نشرة

يُمكنك العثور على إرسال فاكس فوري/نشرة في وظائف الفاكس على الشاشة الرئيسية.

يوجد صندوق إرسال حسب الطلب و10 من لوحات النشرات. يُمكنك تخزين عدد يصل إلى 100 صفحة من مستند واحد أحادي اللون وحتى مستند واحد في كل صندوق.

معلومات ذات صلة

◀ "إرسال الفاكسات عند الطلب (باستخدام إرسال فاكس فوري/ علبة لوحات النشرات)" في الصفحة 125

## إرسال الاستقصاء:

يُمكنك العثور على إرسال الاستقصاء في وظائف الفاكس < إرسال فاكس فوري/نشرة.

علبة إرسال فاكس فوري:

عرض أدوات الإعداد والقيم في الإعدادات في  القائمة).

إضافة مستند:



لعرض الشاشة الخاصة بأيقونة الفاكس < إعدادات الفاكس. قد يؤدي الضغط على  على الشاشة إلى بدء إجراء المسح الضوئي للمستندات من أجل تخزينها إلى الصندوق.



عندما يكون أحد المستندات في الصندوق، يتم عرض التحقق من المستند بدلاً من ذلك.





التحقق من المستند:



لعرض شاشة المعاينة عندما يكون المستند في الصندوق. يُمكنك طباعة المستند أو حذفه خلال المعاينة.

شاشة المعاينة

   : التصغير أو التكبير.

  : تدوير الصورة ناحية اليمين بزاوية 90 درجة.

     : تحريك الشاشة في اتجاه الأسهم.

   : الانتقال إلى الصفحة السابقة أو التالية.

لإخفاء رموز العملية، اضغط في أي مكان على شاشة المعاينة باستثناء الرموز. اضغط مرة أخرى لعرض الرموز.

قائمة المعايينة 

حفظ إلى جهاز الذاكرة

إعادة توجيه (البريد الإلكتروني)

إعادة توجيه (مجلد الشبكة)

إرسال فاكس

عند عرض رسالة الحذف عند الاكتمال، حدد شغل لحذف الفاكسات بعد اكتمال العمليات مثل حفظ إلى جهاز الذاكرة أو إعادة توجيه (البريد الإلكتروني).

القائمة 

حذف المستند:

تُعرض تلك الأداة فقط عندما يكون هناك مستند مخزن في الصندوق. لحذف المستند المخزن في الصندوق.

الإعدادات:

كلمة مرور فتح العلبة: يمكنك تعيين كلمة مرور أو تغييرها.

الحذف التلقائي بعد إرسال فاكس فوري: إعداد ذلك إلى شغل يؤدي إلى حذف المستند في الصندوق عند اكتمال الطلب التالي من المستلم لإرسال المستند (إرسال الاستقصاء).

إشعار نتيجة الإرسال: عند تعيين إشعارات البريد الإلكتروني إلى شغل، سترسل الطابعة إشعاراً إلى الوجهة المحددة في المستلم عند اكتمال طلب إرسال المستند (إرسال الاستقصاء).

معلومات ذات صلة

← "مراجعة سجل مهام الفاكس" في الصفحة 147

## لوحة النشرات غير المسجلة:

يُمكنك العثور على لوحة النشرات غير المسجلة في وظائف الفاكس < إرسال فاكس فوري/نشرة. حدد أحد صناديق لوحة النشرات غير المسجلة. بعد تسجيل لوحة، يتم عرض الاسم المسجل على الصندوق بدلاً من لوحة النشرات غير المسجلة. يمكنك تسجيل عدد يصل إلى 10 من لوحات النشرات.

إعدادات علبة لوحات النشرات:

الاسم (مطلوب):

أدخل اسماً من أجل صندوق لوحة النشرات.

العنوان الفرعي (SEP):

اضبط شروط استلام المستلم للفاكس أو قم بتغييرها.

كلمة المرور (PWD):

اضبط شروط استلام المستلم للفاكس أو قم بتغييرها.

كلمة مرور فتح العلبة:

اضبط كلمة المرور المستخدمة لفتح الصندوق أو قم بتغييرها.

الحذف التلقائي بعد إرسال فاكس فوري:

ضبط ذلك على شغل يؤدي إلى حذف المستند في الصندوق عند اكتمال الطلب التالي من المستلم لإرسال المستند (إرسال الاستقصاء).

إشعار نتيجة الإرسال:

عند تعيين إشعارات البريد الإلكتروني إلى شغل، سترسل الطابعة إشعاراً إلى المستلم عند اكتمال طلب إرسال المستند (إرسال الاستقصاء).

معلومات ذات صلة

← "كل لوحة نشرة مُسجّلة" في الصفحة 144

## كل لوحة نشرة مُسجّلة

يُمكنك العثور على لوحات النشرات في وظائف الفاكس < إرسال فاكس فوري/نشرة. حدد صندوق الذي يتم عرض الاسم المُسجّل له. الاسم المعروض على الصندوق هو الاسم المُسجّل في لوحة النشرات غير المسجلة.

يُمكنك تسجيل عدد يصل إلى 10 من لوحات النشرات.

(تسجيل صندوق لوحة النشرة)

عرض قيم الإعداد الخاصة بالأدوات في الإعدادات في  (القائمة).

إضافة مستند:



عرض الشاشة الخاصة بأيقونة الفاكس < إعدادات الفاكس. قد يؤدي الضغط على  على الشاشة إلى بدء إجراء المسح الضوئي للمستندات من أجل تخزينها إلى الصندوق.



عندما يكون أحد المستندات في الصندوق، يتم عرض التحقق من المستند بدلاً من ذلك.





التحقق من المستند:



عرض شاشة المعاينة عندما يكون المستند في الصندوق. يُمكنك طباعة المستند أو حذفه خلال المعاينة.

شاشة المعاينة

   : التصغير أو التكبير.

  : تدوير الصورة ناحية اليمين بزاوية 90 درجة.

    : تحريك الشاشة في اتجاه الأسهم.

  : الانتقال إلى الصفحة السابقة أو التالية.

لإخفاء رموز العملية، اضغط في أي مكان على شاشة المعاينة باستثناء الرموز. اضغط مرة أخرى لعرض الرموز.

 (قائمة المعاينة)

 حفظ إلى جهاز الذاكرة

 إعادة توجيه (البريد الإلكتروني)

 إعادة توجيه (مجلد الشبكة)

 إرسال فاكس



عند عرض رسالة الحذف عند الاكتمال، حدد شغل لحذف الفاكسات بعد اكتمال العمليات مثل حفظ إلى جهاز الذاكرة أو إعادة توجيه (البريد الإلكتروني).

(القائمة) 

حذف المستند:

تُعرض تلك الأداة فقط عندما يكون هناك مستند مخزن في الصندوق. لحذف المستند المخزن في الصندوق.

الإعدادات:

كلمة مرور فتح العلبة: يمكنك تعيين كلمة مرور أو تغييرها.

الحذف التلقائي بعد إرسال فاكس فوري: إعداد ذلك إلى شغل يؤدي إلى حذف المستند في الصندوق عند اكتمال الطلب التالي من المستلم لإرسال المستند (إرسال الاستقصاء).

إشعار نتيجة الإرسال: عند تعيين إشعارات البريد الإلكتروني إلى شغل، سترسل الطابعة إشعاراً إلى الوجهة المحددة في المستلم عند اكتمال طلب إرسال المستند (إرسال الاستقصاء).

حذف العلبة:

لا يظهر هذا العنصر إلا عند تحديد صندوق سري وتحديد قائمة العلبة. يحو الإعدادات الحالية للصاديق السرية ويحذف كل المستندات المخزنة.

معلومات ذات صلة

◀ "لوحة النشرات غير المسجلة": في الصفحة 143

◀ "مراجعة سجل مهام الفاكس": في الصفحة 147

## التحقق من حالة وظائف الفاكس أو السجلات

عرض المعلومات عندما تكون الفاكسات المستلمة غير مُعالجة (غير مقروءة/غير مطبوعة/غير محفوظة/لم يتم قريها)

عندما تكون هناك مستندات مستلمة غير معالجة، فإن عدد المهام غير المعالجة يظهر على  على الشاشة الرئيسية. انظر الجدول التالي لقراءة تعريف "غير معالج".

هام! 

عند امتلاء صندوق الوارد بالكامل، يتم تعطيل استلام الفاكسات. ويتعين عليك حذف المستندات من صندوق الوارد بعد الاطلاع عليها.

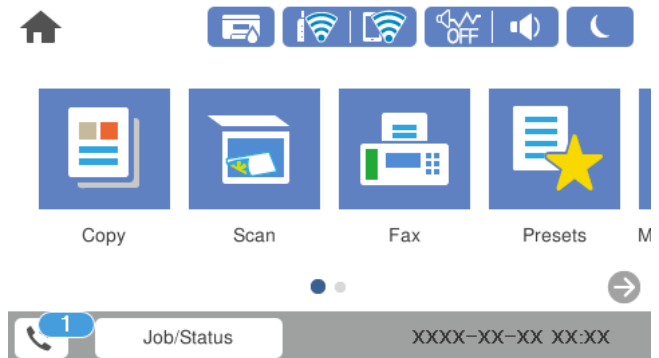

إعداد حفظ/إعادة توجيه الفاكس المستلم	الحالات غير المعالجة
طباعة <sup>1*</sup>	توجد مستندات مستلمة في انتظار الطباعة أو جارٍ طباعتها.
الحفظ في صندوق الوارد والصندوق السري	لا توجد مستندات مستلمة غير مقروءة في صندوق الوارد أو الصندوق السري.
الحفظ في جهاز ذاكرة خارجي	توجد مستندات مستلمة لم يتم حفظها في الجهاز، لعدم وجود جهاز يحتوي على مجلد تم إنشاؤه خصيصاً لحفظ المستندات المستلمة متصل بالطابعة أو لأسباب أخرى.
الحفظ على جهاز كمبيوتر	توجد مستندات مستلمة لم يتم حفظها على الكمبيوتر لأن الكمبيوتر في وضع السكون أو لأسباب أخرى.
توجيه	توجد مستندات مستلمة لم تتم إعادة توجيهها أو تعذرت إعادة <sup>2*</sup> .

1\* : عند عدم ضبط أي من إعدادات حفظ/إعادة توجيه الفاكس، أو عند الضبط على طباعة المستندات المستلمة مع حفظها في جهاز ذاكرة خارجي أو كمبيوتر.

2\* : عند الضبط على حفظ المستندات التي تعذرت إعادة توجيهها في صندوق الوارد، فإن هناك مستندات غير مقروءة تعذرت إعادة توجيهها في صندوق الوارد. عندما تقوم بالضبط على طباعة المستندات التي تعذر توجيهها، فلن تكتمل الطباعة.

#### ملاحظة:

إذا كنت تستخدم أكثر من إعداد واحد من إعدادات حفظ/إعادة توجيه الفاكس، فقد يظهر عدد المهام غير المعالجة في شكل "2" أو "3" حتى إذا تم استلام فاكس واحد. على سبيل المثال، إذا اخترت حفظ الفاكسات في صندوق الوارد وعلى جهاز كمبيوتر وتم استلام فاكس، فإن عدد المهام غير المعالجة سيظهر على شكل "2" إذا لم يتم حفظ الفاكس في صندوق الوارد وعلى جهاز كمبيوتر.

#### معلومات ذات صلة

← "عرض الفاكسات المستلمة على شاشة LCD الخاصة بالطابعة" في الصفحة 134

← "مراجعة مهام الفاكس قيد التنفيذ" في الصفحة 146

## مراجعة مهام الفاكس قيد التنفيذ

يُمكنك عرض الشاشة للتحقق من وظائف الفاكس التي لم تكتمل معالجتها بعد. يتم عرض الوظائف التالية على شاشة التحقق. من هذه الشاشة، يُمكنك كذلك طباعة المستندات التي لم تتم طباعتها بعد، أو يُمكنك إعادة إرسال المستندات التي فشل إرسالها.

□ وظائف الفاكس المستلمة أدناه

□ لم تتم طباعتها بعد (عند ضبط الوظائف ليتم طباعتها)

□ لم يتم حفظها بعد (عند ضبط الوظائف ليتم حفظها)

□ لم يتم تمريرها بعد (عند ضبط الوظائف ليتم تمريرها)

□ المستندات الصادرة التي فشل إرسالها (في حالة قيامك بتفعيل حفظ بيانات الفشل)

اتباع الخطوات أدناه لعرض شاشة التحقق.

1. اضغط على Job/Status في الشاشة الرئيسية.

2. اضغط على علامة التبويب حالة المهمة ثم اضغط على نشط.

3. حدد المهمة التي تريد التحقق منها.

#### معلومات ذات صلة

← "عرض المعلومات عندما تكون الفاكسات المستلمة غير معالجة (غير مقروءة/غير مطبوعة/غير محفوظة/لم يتم تمريرها)" في الصفحة 145

## مراجعة سجل مهام الفاكس

يمكنك مراجعة سجل مهام الفاكس المرسله أو المستلمة، مثل التاريخ، والوقت، والنتيجة الخاصة بكل مهمة.

1. اضغط على **Job/Status** في الشاشة الرئيسية.
  2. حدد السجل بعلامة التبويب **حالة المهمة**.
  3. اضغط على ▼ على اليمين، ثم حدّد إرسال أو استلام.
- يتم عرض سجل مهام الفاكسات المرسله أو المستلمة في ترتيب زمني عكسي. اضغط على المهمة التي ترغب في فحصها لعرض التفاصيل.
- يمكنك أيضاً التحقق من سجل الفاكس عن طريق طباعة **سجل الفاكس** عن طريق تحديد **الفاكس** < (المزيد) < تقرير الفاكس < سجل الفاكس.

معلومات ذات صلة

← "المزيد" في الصفحة 137

## إعادة طباعة المستندات المستلمة

يمكنك إعادة طباعة المستندات المستلمة من سجلات مهام الفاكس المطبوعة. لاحظ أن المستندات المستلمة المطبوعة يتم حذفها بتسلسل تاريخي عندما تستهلك الطابعة مساحة الذاكرة.

1. اضغط على **Job/Status** في الشاشة الرئيسية.
  2. حدد السجل بعلامة التبويب **حالة المهمة**.
  3. اضغط على ▼ على اليمين، ثم حدد **طباعة**.
- يتم عرض سجل مهام الفاكسات المرسله أو المستلمة بتسلسل تاريخي عكسي.
4. اختر مهمة بواسطة  من قائمة المحفوظات.
- تحقق من التاريخ، والوقت، والنتيجة للتأكد مما إذا كان هذا هو المستند الذي ترغب في طباعته.
5. اضغط على **طباعة** مرة أخرى لطباعة المستند.

## إرسال فاكس من جهاز الكمبيوتر

يمكنك إرسال فاكسات من جهاز الكمبيوتر باستخدام برنامج تشغيل FAX Utility و PC-FAX.

ملاحظة:

□ تحقق مما إذا كان **FAX Utility** وبرنامج تشغيل **PC-FAX** الخاص بالطابعة قد نُبتا قبل استخدام هذه الميزة.

"تطبيق لتكوين عمليات الفاكس وإرسال الفاكسات برنامج (FAX Utility)" في الصفحة 312

"تطبيق لإرسال الفاكسات (برنامج التشغيل PC-FAX)" في الصفحة 313

□ إذا لم يتم تثبيت **FAX Utility**، فعليك تثبيت **FAX Utility** باستخدام **EPSON Software Updater** (تطبيق مخصص لتحديث البرامج).

معلومات ذات صلة

← "تمكين إرسال الفاكسات من جهاز كمبيوتر" في الصفحة 420

## إرسال المستندات التي تم إنشاؤها باستخدام تطبيق (Windows)

بتحديد فاكس الطابعة من القائمة طباعة لتطبيق مثل Microsoft Word أو Excel، يمكنك إرسال البيانات مثل المستندات والرسومات والجداول التي أنشأتها مباشرة، مع ورقة الغلاف.

ملاحظة:

يستخدم الشرح التالي Microsoft Word كمثال. قد تختلف العملية الفعلية اعتماداً على التطبيق الذي تستخدمه. للحصول على مزيد من التفاصيل، راجع تعليمات التطبيق.

1. باستخدام أحد التطبيقات، قم بإنشاء مستند لإرساله بالفاكس.
2. انقر فوق طباعة من القائمة ملف.  
تظهر نافذة طباعة التطبيق.
3. حدد (FAX) XXXXX (حيث XXXXX هو اسم الطابعة الخاصة بك) في الطابعة، ومن ثم تحقق من إعدادات إرسال الفاكس.  
 حدد 1 في عدد النسخ. قد لا يتم إرسال الفاكس بشكل صحيح إذا قمت بتحديد 2 أو أكثر.  
 يمكنك إرسال عدد يصل إلى 100 من الصفحات في عملية إرسال فاكس واحدة.
4. انقر فوق خصائص الطابعة أو الخصائص إذا أردت تحديد حجم الورق، الاتجاه، أو اللون، أو جودة الصورة، أو كثافة الأحرف.  
للحصول على مزيد من التفاصيل، راجع تعليمات برنامج تشغيل PC-FAX.
5. انقر فوق طباعة.  
ملاحظة:  
عند الإرسال لأول مرة باستخدام FAX Utility، يتم عرض نافذة لتسجيل المعلومات الخاصة بك. أدخل البيانات الضرورية، ثم انقر فوق موافق.  
يتم عرض شاشة إعدادات المستلم الخاصة بـ FAX Utility.
6. عندما ترغب في إرسال مستندات أخرى في عملية إرسال الفاكس نفسها، حدد مربع الاختيار إضافة مستندات لإرسالها.  
يتم عرض شاشة إضافة المستندات عند النقر فوق التالي في الخطوة 10.
7. حدد مربع الاختيار إرفاق ورقة غلاف حسب الضرورة.
8. حدد مستلماً ما.  
 تحديد مستلم (الاسم، ورقم الفاكس، وما إلى ذلك) من دفتر هاتف PC-FAX:  
إذا تم حفظ المستلم في دفتر الهاتف، فقم بالخطوات التالية.  
1 انقر فوق علامة التبويب دفتر هاتف PC-FAX.  
2 حدد المستلم من القائمة وانقر فوق إضافة.

□ تحديد مستلم (الاسم ورقم الفاكس وما إلى ذلك) من جهات الاتصال على الطابعة:

إذا تم حفظ المستلم في جهات الاتصال على الطابعة، فقم بالخطوات التالية.

- 1 انقر فوق علامة التبويب جهات الاتصال في الطابعة.
- 2 حدد جهات الاتصال من القائمة ثم انقر فوق إضافة للانتقال إلى نافذة إضافة إلى المستلم.
- 3 حدد جهات الاتصال من القائمة المعروضة ومن ثم انقر فوق تحرير.
- 4 أضف المعلومات الشخصية مثل الشركة/المؤسسة و اللقب عند الضرورة، ومن ثم انقر فوق موافق للعودة إلى نافذة إضافة إلى المستلم.
- 5 عند الضرورة، حدد خانة اختيار التسجيل في دفتر هاتف PC-FAX لحفظ جهات الاتصال في دفتر هاتف PC-FAX.
- 6 انقر فوق موافق.

□ تحديد مستلم (الاسم ورقم الفاكس وما إلى ذلك) مباشرةً:

قم بالخطوات التالية.

- 1 انقر فوق علامة التبويب الاتصال اليدوي.
- 2 اضبط المعلومات الضرورية.
- 3 انقر فوق إضافة.

وبالإضافة إلى ذلك، من خلال النقر فوق حفظ إلى دفتر الهاتف، يمكنك حفظ المستلم في القائمة تحت علامة التبويب دفتر هاتف PC-FAX.

ملاحظة:

□ إذا تم تعيين نوع الخط الخاص بالطابعة إلى PBX وتم تعيين رمز الوصول لاستخدام العلامة (#) بدلاً من إدخال رمز البادئة الفعلي، أدخل العلامة (#). للحصول على مزيد من التفاصيل، راجع نوع الخط في الإعدادات الأساسية من رابط المعلومات ذات الصلة أدناه.

□ إذا قمت بتحديد أدخل رقم الفاكس مرتين في إعدادات اختيارية على شاشة FAX Utility الرئيسية، فأنت بحاجة إلى إدخال الرقم نفسه مرة أخرى عند النقر فوق إضافة أو التالي.

تتم إضافة المستلم إلى قائمة المستلمين المعروضة في الجزء العلوي من النافذة.

9. انقر فوق التالي.

□ عند تحديد خانة اختيار إضافة مستندات لإرسالها، اتبع الخطوات أدناه لإضافة المستندات في نافذة دمج المستندات.

- 1 افتح المستند الذي تريد إضافته، ثم حدد الطابعة نفسها (اسم الفاكس) في نافذة الطابعة. تمت إضافة المستند إلى قائمة قائمة المستندات المطلوب دمجها.
- 2 انقر فوق المعاينة للتحقق من المستند المدمج.
- 3 انقر فوق التالي.

ملاحظة:

يتم تطبيق إعدادي جودة الصورة واللون المحددين للمستند الأول على المستندات الأخرى.

□ عند تحديد خانة اختيار إرفاق ورقة غلاف، حدد محتوى ورقة الغلاف في نافذة إعدادات ورقة الغلاف.

1 حدد ورقة الغلاف من النماذج في قائمة ورقة الغلاف. لاحظ أنه لا توجد وظيفة لإنشاء ورقة غلاف أصلية أو لإضافة ورقة غلاف أصلية إلى القائمة.

2 أدخل الموضوع والرسالة.

3 انقر فوق التالي.

ملاحظة:

اضبط ما يلي حسب الضرورة في إعدادات ورقة الغلاف.

□ انقر فوق تنسيق ورقة الغلاف إذا كنت ترغب في تغيير ترتيب العناصر في ورقة الغلاف. يمكنك تحديد حجم ورقة الغلاف في حجم الورق. كما يمكنك تحديد ورقة غلاف بحجم مختلف للمستند الذي يتم إرساله.

□ انقر فوق الخط إذا كنت ترغب في تغيير الخط المستخدم للنص في ورقة الغلاف.

□ انقر فوق إعدادات المرسل إذا كنت ترغب في تغيير معلومات المرسل.

□ انقر فوق معاينة تفصيلية إذا كنت تريد التحقق من ورقة الغلاف مع الموضوع والرسالة الذين أدخلتهما.

10. تحقق من محتوى عملية الإرسال وانقر فوق إرسال.

تأكد من صحة اسم المستلم ورقم الفاكس قبل الإرسال. انقر فوق معاينة لمعاينة ورقة الغلاف والمستند المرسل.

بمجرد بدء الإرسال، تظهر نافذة تعرض حالة الإرسال.

ملاحظة:

□ لإيقاف الإرسال، حدد البيانات، ثم انقر فوق إلغاء ✘. كما يمكنك أيضاً إلغاء الأمر باستخدام لوحة التحكم بالطابعة.

□ في حالة حدوث خطأ أثناء الإرسال، تظهر نافذة خطأ اتصال. تحقق من معلومات الخطأ وأعد الإرسال.

□ لا يتم عرض شاشة مراقب حالة الفاكس (الشاشة المذكورة أعلاه حيث يمكنك التحقق من حالة الإرسال) إذا لم يتم تحديد عرض مراقب حالة الفاكس أثناء الإرسال في شاشة إعدادات اختيارية الخاصة بالشاشة الرئيسية لـ FAX Utility.

معلومات ذات صلة

← "الإعدادات الأساسية" في الصفحة 324

## إرسال المستندات التي تم إنشاؤها باستخدام تطبيق (Mac OS)

بتحديد الطابعة المزودة بفاكس من القائمة طباعة لتطبيق متوفر تجارياً، يمكنك إرسال البيانات مثل المستندات والرسومات والجداول التي قمت بإنشائها.

ملاحظة:

يستخدم الشرح التالي تحرير نص، تطبيق نظام التشغيل Mac OS القياسي كمثال.

1. قم بإنشاء المستند الذي تريد إرساله بالفاكس في أحد التطبيقات.

2. انقر فوق طباعة من القائمة ملف.

يتم عرض نافذة طباعة التطبيق.

3. حدد الطابعة الخاصة بك (اسم الفاكس) في الاسم، انقر فوق ▼ لعرض الإعدادات التفصيلية، وتحقق من إعدادات الطباعة، ثم انقر فوق OK.

4. اضبط الإعدادات لكل عنصر.

□ حدد 1 في عدد النسخ. حتى إذا قمت بتحديد 2 أو أكثر، فسيتم إرسال نسخة واحدة فقط.

□ يمكنك إرسال عدد يصل إلى 100 من الصفحات في عملية إرسال فاكس واحدة.

ملاحظة:

يكون حجم صفحة المستندات التي يمكنك إرسالها مماثلاً لحجم الورقة التي يمكنك إرسالها بالفاكس من الطابعة.

5. حدد إعدادات الفاكس من القائمة المنبثقة، ثم اضبط الإعدادات لكل عنصر.  
راجع تعليمات برنامج تشغيل PC-FAX للحصول على شرح لكل عنصر إعداد.  
انقر فوق  أسفل يسار النافذة لفتح تعليمات برنامج تشغيل PC-FAX.

6. حدد قائمة إعدادات المستلم ثم حدد المستلم.

□ تحديد مستلم (الاسم ورقم الفاكس وما إلى ذلك) مباشرةً:

انقر فوق عنصر إضافة وأدخل المعلومات اللازمة، ثم انقر فوق . تتم إضافة المستلم إلى قائمة المستلمين المعروضة في الجزء العلوي من النافذة.

إذا قمت بتحديد "أدخل رقم الفاكس مرتين" في إعدادات برنامج تشغيل PC-FAX تحتاج إلى إدخال نفس الرقم مرة أخرى عند النقر فوق .

إذا كان خط اتصال الفاكس الخاص بك يتطلب رمز بادئة، أدخل بادئة الوصول الخارجي.

ملاحظة:

إذا تم تعيين نوع الخط الخاص بالطابعة إلى **PBX** وتم تعيين رمز الوصول لاستخدام العلامة (#) بدلاً من إدخال رمز البادئة الفعلي، أدخل العلامة (#). للحصول على مزيد من التفاصيل، راجع نوع الخط في الإعدادات الأساسية من رابط المعلومات ذات الصلة أدناه.

□ تحديد مستلم (الاسم ورقم الفاكس وما إلى ذلك) من دفتر الهاتف:

إذا تم حفظ المستلم في دفتر الهاتف، فانقر فوق . حدد المستلم من القائمة، وانقر فوق إضافة < موافق.  
إذا كان خط اتصال الفاكس الخاص بك يتطلب رمز بادئة، أدخل بادئة الوصول الخارجي.

ملاحظة:

إذا تم تعيين نوع الخط الخاص بالطابعة إلى **PBX** وتم تعيين رمز الوصول لاستخدام العلامة (#) بدلاً من إدخال رمز البادئة الفعلي، أدخل العلامة (#). للحصول على مزيد من التفاصيل، راجع نوع الخط في الإعدادات الأساسية من رابط المعلومات ذات الصلة أدناه.

7. تحقق من إعدادات المستلم ثم انقر فوق فاكس.

يبدأ الإرسال.

تأكد من صحة اسم المستلم ورقم الفاكس قبل الإرسال.

ملاحظة:

□ إذا قمت بالنقر فوق رمز الطابعة في **Dock**، يتم عرض شاشة التحقق من حالة النقل. لإيقاف الإرسال، انقر فوق البيانات، ثم انقر فوق حذف.

□ في حالة حدوث خطأ أثناء الإرسال، يتم عرض رسالة فشل النقل. تحقق من سجلات النقل على شاشة سجل نقل الفاكس.

□ قد لا يتم إرسال مستندات ذات حجم ورق مختلط بشكل صحيح.

## استلام الفاكسات على جهاز كمبيوتر

يُمكن استلام الفاكسات بواسطة إحدى الطابعات وحفظها بتنسيق PDF على جهاز كمبيوتر متصل بالطابعة. استخدم (تطبيق) FAX Utility لضبط الإعدادات.

للحصول على مزيد من التفاصيل حول كيفية تشغيل FAX Utility، راجع العمليات الأساسية في تعليمات FAX Utility (المعروضة في النافذة الرئيسية). إذا تم عرض شاشة إدخال كلمة المرور على شاشة الكمبيوتر بينما تقوم بضبط الإعدادات، فأدخل كلمة المرور. إذا لم تكن تعرف كلمة المرور، فاتصل بالمسؤول الذي تتبناه.

#### ملاحظة:

تحقق مما إذا كان *FAX Utility* وبرنامج التشغيل *PC-FAX* الخاص بالطابعة قد نُبِّتَا وأنه قد تم ضبط إعدادات *FAX Utility* قبل استخدام هذه الميزة.

"تطبيق لتكوين عمليات الفاكس وإرسال الفاكسات برنامج (*FAX Utility*)" في الصفحة 312

"تطبيق لإرسال الفاكسات (برنامج التشغيل *PC-FAX*)" في الصفحة 313

إذا لم يتم تثبيت *FAX Utility*، فعليك تثبيت *FAX Utility* باستخدام *EPSON Software Updater* (تطبيق مخصص لتحديث البرامج).

#### هام!

لاستلام فاكسات على كمبيوتر، يجب تعيين وضع الاستلام على لوحة التحكم بالطابعة إلى تلقاء. تواصل مع مسؤول الشبكة الخاص بك لمزيد من المعلومات بشأن حالة إعدادات الطابعة. لضبط الإعدادات على لوحة التحكم الخاصة بالطابعة، حدد الإعدادات < إعدادات عامة > إعدادات الفاكس < الإعدادات الأساسية > وضع الاستلام.

يجب أن يكون جهاز الكمبيوتر المعين لاستلام الفاكسات قيد التشغيل دائماً. يتم حفظ المستندات المستلمة في ذاكرة الطابعة مؤقتاً قبل حفظها في الكمبيوتر. إذا قمت بإيقاف تشغيل الكمبيوتر، فقد تصبح ذاكرة الطابعة ممتلئة مما يجعلها غير قادرة على إرسال المستندات إلى الكمبيوتر.

يتم عرض عدد من المستندات التي تم حفظها في ذاكرة الطابعة مؤقتاً على  على الشاشة الرئيسية.

لقراءة رسائل الفاكس المستلمة، يجب عليك تثبيت عارض تنسيق *PDF* مثل *Adobe Reader* في الكمبيوتر.

#### معلومات ذات صلة

← "استلام الفاكسات القادمة" في الصفحة 130

## التحقق من وجود فاكسات جديدة (Windows)

عند ضبط الكمبيوتر لحفظ الفاكسات المستلمة بواسطة الطابعة، يمكنك حينها التحقق من حالة معالجة الفاكسات المستلمة، وما إذا كان هنا أي فاكسات جديدة أو لا باستخدام رمز الفاكس الموجود على شريط مهام Windows. عند ضبط الكمبيوتر لعرض إشعارات عند استلام فاكسات جديدة، تنبثق شاشة إشعار بالقرب من علبة نظام Windows، كما يمكنك التحقق من وجود فاكسات جديدة.

#### ملاحظة:

تمت إزالة بيانات الفاكسات المستلمة المحفوظة على جهاز الكمبيوتر من ذاكرة الطابعة.

ستحتاج إلى برنامج *Adobe Reader* لعرض الفاكسات المستلمة المحفوظة كملفات بتنسيق *PDF*.

## استخدام رمز الفاكس الموجود على شريط مهام (Windows)

يمكنك التحقق من وجود فاكسات جديدة وحالة التشغيل باستخدام رمز الفاكس المعروض على شريط مهام Windows.

1. افحص الرمز.

 وضع الاستعداد.

 : التحقق من وجود فاكسات جديدة.

 : اكتمال استيراد الفاكسات الجديدة.

2. انقر بزر الماوس الأيمن فوق الرمز، ثم انقر فوق عرض سجل الفاكسات المستلمة.

يتم عرض شاشة سجل الفاكسات المستلمة.



3. تحقق من التاريخ والمرسل في القائمة، ثم افتح الملف المستلم بتنسيق PDF.

ملاحظة:

□ تُعاد تسمية الفاكسات المستلمة تلقائياً باستخدام تنسيق التسمية التالي.

YYYYMMDDHHMMSS\_xxxxxxxxxx\_nnnnn (سنة/شهر/يوم/ساعة/دقيقة/ثانية، رقم المرسل)

□ يمكنك أيضاً فتح مجلد الفاكس المستلم مباشرةً عند النقر بزر الماوس الأيمن فوق الرمز. للحصول على مزيد من التفاصيل، راجع إعدادات اختيارية في FAX Utility وتعليماتها (المعروضة على النافذة الرئيسية).

عندما يُشير رمز الفاكس إلى وضع الاستعداد، يمكنك التحقق من وجود فاكسات جديدة فوراً عن طريق تحديد التحقق من الفاكسات الجديدة الآن.

## استخدام نافذة الإشعارات (Windows)

عند تعيين الإعداد إعلامي بالفاكسات الجديدة الموجودة، تظهر نافذة إشعارات بالقرب من شريط المهام لكل فاكس وارد.

1. تحقق من شاشة الإشعارات المعروضة على شاشة الكمبيوتر الخاص بك.

ملاحظة:

تختفي شاشة الإشعارات إذا لم يتم اتخاذ أي إجراء خلال فترة زمنية محددة. يمكنك تغيير إعدادات الإشعارات مثل مدة العرض.



2. انقر في أي مكان في شاشة الإشعارات، باستثناء زر □.

يتم عرض شاشة سجل الفاكسات المستلمة.

3. تحقق من التاريخ والمرسل في القائمة، ثم افتح الملف المستلم بتنسيق PDF.

ملاحظة:

□ تُعاد تسمية الفاكسات المستلمة تلقائياً باستخدام تنسيق التسمية التالي.

YYYYMMDDHHMMSS\_xxxxxxxxxx\_nnnnn (سنة/شهر/يوم/ساعة/دقيقة/ثانية، رقم المرسل)

□ يمكنك أيضاً فتح مجلد الفاكس المستلم مباشرةً عند النقر بزر الماوس الأيمن فوق الرمز. للحصول على مزيد من التفاصيل، راجع إعدادات اختيارية في FAX Utility وتعليماتها (المعروضة على النافذة الرئيسية).

## التحقق من وجود فاكسات جديدة (Mac OS)

يمكنك التحقق من وجود فاكسات جديدة باتباع إحدى الطرق التالية. لا تتوفر تلك الميزة سوى على أجهزة الكمبيوتر التي تم ضبطها على "حفظ" (حفظ الفاكسات على هذا الكمبيوتر) فقط.

□ افتح مجلد الفاكسات المستلمة (المحدد في إعدادات الإخراج للفاكسات المستلمة)

□ افتح مراقب استلام الفاكس وانقر فوق التحقق من الفاكسات الجديدة الآن.

□ إشعار بأن الفاكسات الجديدة تم استلامها

حدد أرسل إلي إشعاراً بالفاكسات الجديدة عبر رمز الإرساء الموجود في مراقب استلام الفاكس < التفضيلات في الأداة المساعدة للفاكس، سيظهر رمز مراقبة استلام الفاكس الموجود على القاعدة لإعلامك بوصول فاكسات جديدة.

## افتح مجلد الفاكسات المستلمة من مراقبة الفاكسات المستلمة (Mac OS)

يمكنك فتح مجلد الحفظ من الكمبيوتر المحدد لاستلام الفاكسات عند تحديد "حفظ" (حفظ الفاكسات على هذا الكمبيوتر).

1. انقر فوق رمز مراقبة الفاكسات المستلمة الموجود في Dock لفتح مراقب استلام الفاكس.

2. حدد الطابعة وانقر فوق **فتح المجلد**، أو انقر مرتين فوق اسم الطابعة.

3. تحقق من التاريخ والمرسل في اسم الملف ثم افتح ملف PDF.

**ملاحظة:**

تتم إعادة تسمية الفاكسات المستلمة تلقائياً باستخدام تنسيق التسمية التالي.

YYYYMMDDHHMMSS\_xxxxxxxxxx\_nnnnn (سنة/شهر/يوم/ساعة/دقيقة/ثانية\_رقم المرسل)

يتم عرض المعلومات التي يرسلها المرسل كرقم المرسل. قد لا يتم عرض هذا الرقم وفقاً للمرسل.

## إلغاء ميزة حفظ الفاكسات الواردة إلى الكمبيوتر

يُمكنك إلغاء حفظ الفاكسات إلى الكمبيوتر من خلال استخدام FAX Utility.

للحصول على مزيد من التفاصيل، راجع العمليات الأساسية في تعليمات FAX Utility (المعرضة على النافذة الرئيسية).

**ملاحظة:**

في حال تواجد أي فاكسات لم يتم حفظها إلى الكمبيوتر، لا يُمكنك إلغاء الميزة لحفظ الفاكسات على الكمبيوتر.

لا يمكنك تغيير الإعدادات التي تم قفلها من قبل المسؤول الخاص بك.

يمكنك أيضاً تغيير الإعدادات على القائمة. تواصل مع المسؤول الخاص بك للحصول على معلومات بشأن إلغاء الإعدادات لحفظ الفاكسات المستلمة على الكمبيوتر.

### معلومات ذات صلة

← "إجراء إعداد حفظ إلى الكمبيوتر لعدم تلقي رسائل الفاكس" في الصفحة 420

← "تطبيق لتكوين عمليات الفاكس وإرسال الفاكسات برنامج (FAX Utility)" في الصفحة 312

## صيانة الطابعة

156. . . . . التحقق من حالة العناصر القابلة للاستهلاك.
156. . . . . تحسين جودة الطباعة، والنسخ، والمسح الضوئي، والفاكس.
164. . . . . تنظيف الطابعة.
165. . . . . تنظيف الحبر المُنسكب.
165. . . . . التحقق من عدد الصفحات الإجمالي الذي تمت تغذيته عبر الطابعة.
166. . . . . توفير الطاقة.
166. . . . . تثبيت التطبيقات بصورة منفصلة أو إلغاء تثبيتها.
174. . . . . نقل الطابعة وتخزينها.

## التحقق من حالة العناصر القابلة للاستهلاك

يمكنك التحقق من مدة الخدمة التقريبية لصندوق الصيانة من لوحة التحكم. اضغط على **Job/Status** في الشاشة الرئيسية، ثم حدد حالة الطابعة.

يمكنك التحقق من مستويات الحبر التقريبية وفترة الصلاحية التقريبية لصندوق الصيانة من الكمبيوتر. اطلع على رابط المعلومات ذات الصلة أدناه للحصول على التفاصيل.

للتأكد من الحبر الفعلي المتبقي، افحص بعينيك مستويات الحبر الموجودة في خزانات الطابعة.

### معلومات ذات صلة

- ← "علامة التبويب الصيانة" في الصفحة 47
- ← "دليل إلى برنامج تشغيل الطابعة لـ Mac OS" في الصفحة 309
- ← "حان الوقت لإعادة تعبئة الحبر" في الصفحة 243
- ← "حان الوقت لاستبدال صندوق الصيانة" في الصفحة 248

## تحسين جودة الطباعة، والنسخ، والمسح الضوئي، والفاكس

### ضبط جودة الطباعة

إذا لاحظت وجود خطأ في محاذاة الخطوط الرأسية، أو وجود صور مموهة، أو أشرطة مموهة فاضبط جودة الطباعة.

1. حمل ورقًا عاديًا بمقاس A4 في درج الورق 1.
2. حدد الإعدادات على الشاشة الرئيسية.
3. حدد الصيانة < ضبط جودة الطباعة.
4. اتبع الإرشادات المعروضة على الشاشة للتحقق من الطابعة لتحسين جودة الطباعة. قم بتنظيف رأس الطباعة إذا ظهرت رسالة توصيك بتنظيف رأس الطباعة.
5. اتبع التعليمات التي تظهر على الشاشة لطباعة الأمام لمحاذاة رأس الطباعة، ثم قم بمحاذاة رأس الطباعة.  يسمح لك هذا النموذج بإجراء المحاذاة إذا كانت مطبوعاتك غير واضحة. ابحث عن رقم النموذج الأكثر صلابة وحدده.

#1

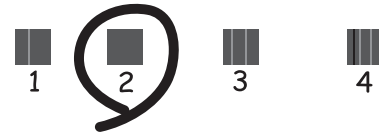

□ يسمح لك هذا النموذج بإجراء المحاذاة إذا كان هناك خطأ في محاذاة خطوط التسطير العمودية. ابحث عن رقم النمط الذي يشتمل على أقل عدد من أخطاء المحاذاة للخطوط العمودية ثم حدده.

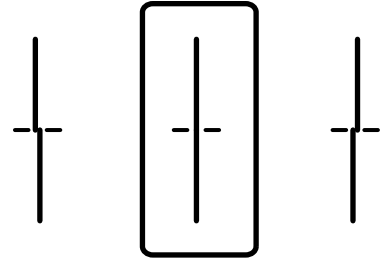

□ يسمح لك هذا النموذج بإجراء المحاذاة عند رؤية أشرطة أفقية تفصل بينها مسافات متساوية. ابحث عن رقم النمط الذي يحتوي على أقل عدد من الفواصل والتشابك ثم حدده.

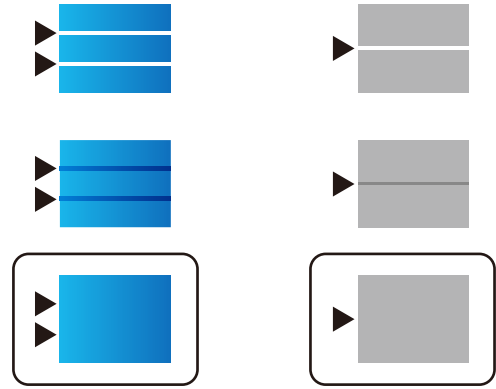

## فحص رأس الطباعة وتنظيفه

إذا انسدت الفوهات، فسوف تصبح المطبوعات باهتة أو تظهر أشرطة مرئية أو ألوان غير متوقعة. إذا كانت الفوهات مسدودة للغاية، فستتم طباعة ورقة فارغة. عندما تنخفض جودة الطباعة، استخدم أولاً ميزة فحص الفوهات للتحقق مما إذا كانت الفوهات مسدودة أم لا. في حال انسداد الفوهات، نظّف رأس الطباعة.

### هام!

□ لا تفتح وحدة الماسحة الضوئية ولا توقف تشغيل الطابعة أثناء تنظيف الرأس. في حالة عدم اكتمال تنظيف الرأس، قد لا تتمكن من الطباعة.

□ ينبغي مراعاة أن تنظيف الرأس يستهلك الحبر ويجب عدم القيام به أكثر من اللازم.

□ عند انخفاض مستوى الحبر، قد لا تتمكن من تنظيف رأس الطباعة.

□ إذا لم تتحسن جودة الطباعة بعد تكرار فحص الفوهة وتنظيف الرأس 3 مرات، فانتظر لمدة 12 ساعات على الأقل دون طباعة، ثم قم بفحص

الفوهة مجدداً وتنظيف الرأس كذلك عند الضرورة. ونوصي بإيقاف تشغيل الطابعة بالضغط على الزر . وفي حال استمرار عدم تحسن جودة الطباعة، قم بتشغيل تنظيف فعال.

□ لمنع جفاف رأس الطباعة، لا تفصل سلك الطباعة أثناء تشغيل الطاقة.

## فحص رأس الطباعة وتنظيفه (لوحة التحكم)

1. حدد الإعدادات في الشاشة الرئيسية.

2. حدد الصيانة < التحقق من فوهات رأس الطباعة.
3. اتبع الإرشادات المعروضة على الشاشة لطباعة نموذج فحص الفوهة.
4. تحقق من النموذج المطبوع لمعرفة ما إذا كانت فوهات رأس الطباعة مسدودة أو لا.

A) OK

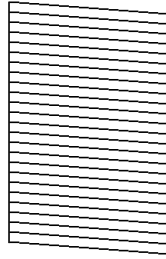

B) NG

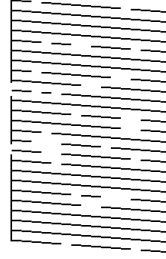

C) NG

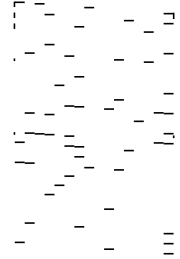

A

تتم طباعة كل الخطوط. حدد . لا توجد خطوات أخرى مطلوبة.

ب أو قريب من ب

بعض الفوهات مسدودة. حدد ، ثم حدد تنظيف رأس الطباعة في الشاشة التالية.

ج) أو قريب من ج)

إذا كانت معظم الخطوط مفقودة أو غير مطبوعة، فهذا يشير إلى أن معظم الفوهات مسدودة. تشغيل تنظيف فعّال. لمعرفة مزيد من التفاصيل، انظر "المعلومات ذات الصلة" الموجودة أدناه.

5. عند انتهاء عملية تنظيف رأس الطباعة، قم بطباعة نموذج فحص الفوهة مرة أخرى. كرر عملية التنظيف وطباعة النموذج حتى تتم طباعة كل السطور بشكل كامل.

هام!

إذا لم تتحسن جودة الطباعة بعد تكرار فحص الفوهة وتنظيف الرأس 3 مرات، فانتظر لمدة 12 ساعات على الأقل دون طباعة، ثم افحص الفوهة مجدداً وأعد تنظيف الرأس عند الضرورة. ونوصي بإيقاف تشغيل الطابعة بالضغط على الزر . وفي حال استمرار عدم تحسن جودة الطباعة، قم بتشغيل تنظيف فعّال.

معلومات ذات صلة

- ← "طلب الطباعة من كمبيوتر (برنامج تشغيل الطباعة Windows)" في الصفحة 307
- ← "تشغيل تنظيف فعّال (نظام التشغيل Windows)" في الصفحة 159
- ← "تشغيل تنظيف فعّال (Mac OS)" في الصفحة 160

## تشغيل تنظيف فعّال

قد تحسن ميزة تنظيف فعّال من جودة الطباعة في الحالات التالية.

عندما تكون معظم الفوهات مسدودة.

عند إجراء فحص للفوهة وتنظيف الرأس 3 مرات والانتظار لمدة 12 ساعات على الأقل دون إجراء طباعة، لكن مع ذلك لم تتحسن جودة الطباعة.

قبل تشغيل هذه الميزة، استخدم ميزة فحص الفوهة للتحقق مما إذا تعرّضت الفوهات للانسداد، واقرأ الإرشادات التالية، ومن ثمّ قم بتشغيل تنظيف فعّال.

**هام!**

تأكد من وجود حبر كافٍ في خزان الحبر.  
تحقق بعينيك من أن جميع خزانات الحبر مملوءة حتى ثلثها على الأقل. قد تؤدي مستويات الحبر المنخفضة أثناء تنظيف فعّال إلى تلف المنتج.

**هام!**

يتطلب توفر فاصل زمني مدته 12 ساعة بين كل تنظيف فعّال.  
عادة، يجب أن يحل تنظيف فعّال واحد مشكلة جودة الطباعة خلال 12 ساعة. ومن ثم، لتجنب الاستخدام غير الضروري للحبر، يجب عليك الانتظار لمدة 12 ساعة قبل أن تحاول مرة أخرى.

**هام!**

قد يكون استبدال علبة الصيانة مطلوباً.  
سيتم إيداع الحبر في علبة الصيانة. إذا أصبحت ممتلئة، يجب عليك إعداد علبة صيانة بديلة وتركيبها لمواصلة الطباعة.

**ملاحظة:**

عندما تكون مستويات الحبر أو المساحة الخالية في علبة الصيانة غير كافية من أجل تنظيف فعّال، فلا يمكنك تشغيل هذه الميزة. حتى في هذه الحالة، فقد تظل المستويات والمساحة الخالية الخاصة بالطباعة.

**معلومات ذات صلة**

← "فحص رأس الطباعة وتنظيفه" في الصفحة 157

## تشغيل تنظيف فعّال (نظام التشغيل Windows)

1. قم بالوصول إلى نافذة برنامج تشغيل الطابعة.
2. انقر فوق تنظيف فعّال بعلامة التبويب الصيانة.
3. اتبع التعليمات المعروضة على الشاشة.

**ملاحظة:**

إذا تعذر عليك تشغيل هذه الميزة، فعليك حل المشكلات المعروضة في لوحة تحكم الطابعة. بعد ذلك، قم باتباع هذه الإجراءات من الخطوة 1 لتشغيل هذه الميزة مجدداً.

**هام!**

إذا لم تتحسن جودة الطباعة بعد تشغيل تنظيف فعّال، فانتظر لمدة 12 من الساعات على الأقل دون طباعة، ثم اطبع نموذج فحص الفوهة مرة أخرى. أجرِ عملية تنظيف رأس الطباعة أو تنظيف فعّال مرة أخرى حسب النموذج المطبوع. وفي حال استمرار عدم تحسن الجودة، اتصل بدعم *Epson*.

**معلومات ذات صلة**

← "تشغيل تنظيف فعّال" في الصفحة 158

← "طلب الطباعة من كمبيوتر (برنامج تشغيل الطباعة Windows)" في الصفحة 307

## تشغيل تنظيف فعّال (Mac OS)

1. حدد تفضيلات النظام من القائمة Apple < الطابعات والمسحات الضوئية (أو طباعة ومسح ضوئي، أو طباعة وفاكس)، ثم حدد الطابعة.
2. انقر فوق خيارات وتجهيزات < البرنامج المساعد < فتح برنامج الطابعة المساعد.
3. انقر فوق تنظيف فعّال.
4. اتبع التعليمات المعروضة على الشاشة.

### ملاحظة:

إذا تعذر عليك تشغيل هذه الميزة، فعليك حل المشكلات المعروضة في لوحة تحكم الطابعة. بعد ذلك، قم باتباع هذه الإجراءات من الخطوة 1 لتشغيل هذه الميزة مجدداً.

### هام!

إذا لم تتحسن جودة الطباعة بعد تشغيل تنظيف فعّال، فانتظر لمدة 12 من الساعات على الأقل دون طباعة، ثم اطبع نموذج فحص الفوهة مرة أخرى. أجر عملية تنظيف رأس الطباعة أو تنظيف فعّال مرة أخرى حسب النموذج المطبوع. وفي حال استمرار عدم تحسن الجودة، اتصل بدعم Epson.

### معلومات ذات صلة

← "تشغيل تنظيف فعّال" في الصفحة 158

## منع انسداد الفوهات

استخدم دائماً زر الطاقة عند تشغيل الطابعة وإيقاف تشغيلها. تأكد من إيقاف تشغيل مصباح الطاقة قبل فصل سلك الطاقة. الحبر نفسه يمكن أن يجف إذا لم تتم تغطيته. يشبه الأمر تماماً وضع غطاء على قلم حبر أو قلم زيتي لمنع من الجفاف، تأكد من تغطية رأس الطباعة بشكل صحيح لمنع الحبر من الجفاف. عند فصل سلك الطاقة أو انقطاع التيار الكهربائي أثناء تشغيل الطابعة، قد لا تتم تغطية رأس الطباعة بشكل صحيح. إذا تم ترك رأس الطباعة دون تغطية، فقد يتعرّض للجفاف مما يؤدي إلى انسداد الفتحات (منافذ الحبر). في هذه الحالات، قم بتشغيل الطابعة وإيقاف تشغيلها مرة أخرى بأسرع وقت ممكن لتغطية رأس الطباعة.

## محاذاة رأس الطباعة (لوحة التحكم)

1. حمّل ورقًا عاديًا مقاس A4 في الطابعة.  
"تحميل الورق" في الصفحة 33
2. حدد الصيانة في الشاشة الرئيسية.
3. حدّد محاذاة رأس الطباعة.



4. حدد إحدى قوائم المحاذاة. ومن ثمّ اتبع التعليمات المعروضة على الشاشة لطباعة نمط للمحاذاة.
- محاذاة الأسطر المسطّعة: حدد هذا الخيار إذا كانت مطبوعاتك تبدو غير واضحة أو كانت خطوط التسطير الرأسية تبدو غير مضبوطة.
- محاذاة أفقية: حدد هذا الخيار عند رؤية أشرطة أفقية تفصل بينها مسافات متساوية.
5. اتبع التعليمات المعروضة على الشاشة.

## تنظيف مسار الورق عند تلطخ الحبر

في حال استمر التلطيخ ببقع الحبر أو الخدوش، نظّف الأسطوانة الداخلية.

**هام!**

لا تستخدم المناديل الورقية لتنظيف الطابعة من الداخل. فقد يؤدي ذلك إلى انسداد فوهات رأس الطباعة بالنسالة.

1. حدد الإعدادات في الشاشة الرئيسية.
  2. حدد الصيانة < تنظيف موجه الورق.
  3. حدد مصدر الورق، وحمل ورقاً عادياً بحجم A4 في مصدر الورق الذي حددته، ثم اتبع التعليمات المعروضة على الشاشة لتنظيف مسار الورق.
- "تحميل الورق" في الصفحة 33
- ملاحظة:  
كرر هذا الإجراء حتى يخرج الورق غير ملطخ بالحبر. في حال استمر التلطيخ ببقع الحبر أو الخدوش، نظّف مصادر الورق الأخرى.

## تنظيف زجاج المساحة الضوئية

عند تلطيخ النسخ أو الصور الممسوحة ضوئياً، نظّف زجاج المساحة الضوئية.

**تنبيه!**

كن حذراً حتى لا تتحسّر يدك أو أصابعك عند فتح غطاء المستندات أو إغلاقه. قد يؤدي عدم الالتزام بذلك إلى تعرضك لخطر الإصابة.

**هام!**

لا تستخدم الكحول أو التز لتنظيف الطابعة. فقد تتسبب هذه المواد الكيميائية في تلف الطابعة.

1. افتح غلاف المستندات.

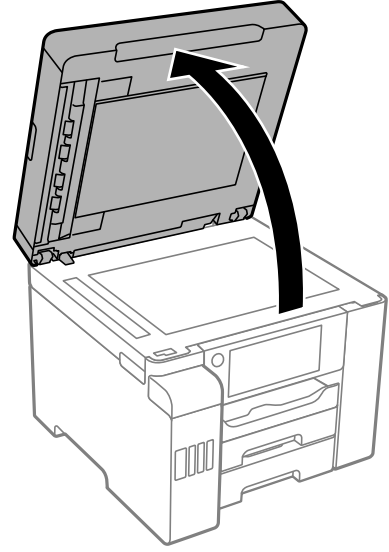

2. استخدم قطعة قماش ناعمة وجافة ونظيفة لتنظيف سطح الزجاج الماسحة الضوئية.

**هام!**

- في حال تلخخ السطح الزجاجي ببقع الشحم أو بعض المواد الأخرى صعبة الإزالة، استخدم كمية صغيرة من منظف الزجاج وقطعة قماش ناعمة لإزالتها. امسح كل السائل المتبقي.
- لا تضغط على السطح الزجاجي بشدة.
- يرجى الانتباه حتى لا تتسبب في خدش السطح الزجاجي أو إتلافه. قد يقلل السطح الزجاجي التالف من جودة المسح الضوئي.

## تنظيف وحدة التغذية التلقائية للمستندات

عند تلخخ المستندات أو الصور الممسوحة ضوئياً من وحدة التغذية التلقائية للمستندات أو في حالة عدم تغذية المستندات الأصلية بشكل صحيح في وحدة التغذية التلقائية للمستندات، قم بتنظيف وحدة التغذية التلقائية للمستندات.

**هام!**

لا تستخدم الكحول أو التز لتنظيف الطابعة. فقد تتسبب هذه المواد الكيميائية في تلف الطابعة.

1. افتح غطاء وحدة التغذية التلقائية للمستندات.

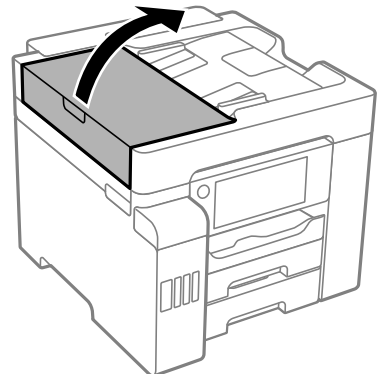

2. استخدم قطعة قماش ناعمة ومبللة لتنظيف البكرة والأجزاء الداخلية لوحدة التغذية التلقائية للمستندات.

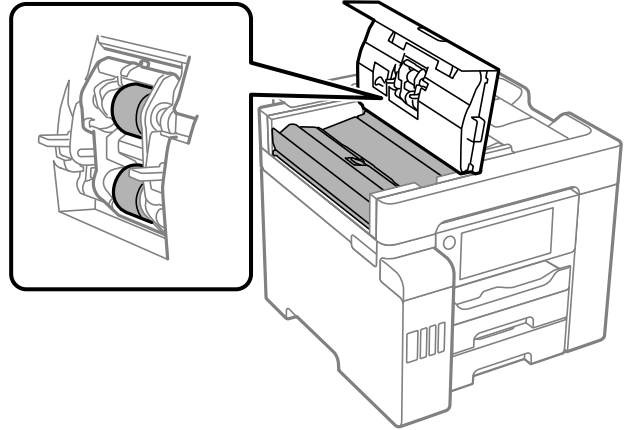

هام: !

- ❑ قد يؤدي استخدام قطعة قماش جافة إلى إتلاف سطح الأسطوانة.
- ❑ استخدم وحدة التغذية التلقائية للمستندات بعد تجفيف الأسطوانة.

3. كن حذراً حتى لا تُحشر يدك أو أصابعك عند فتح غلاف المستند أو إغلاقه.

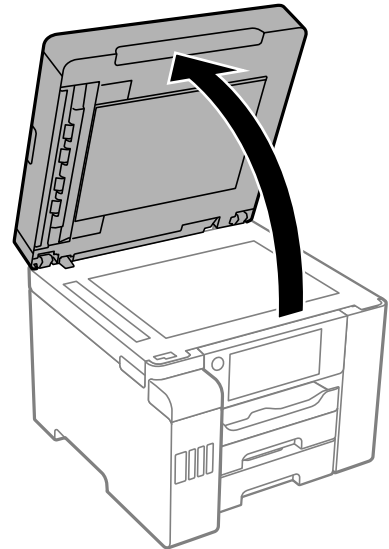

4. قم بتنظيف الجزء الموضح في الرسم التوضيحي.

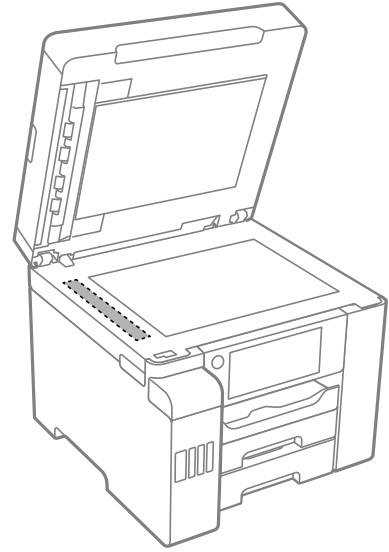

هام: !

❑ في حال تلخخ السطح الزجاجي ببقع الشمع أو بعض المواد الأخرى صعبة الإزالة، استخدم كمية صغيرة من منظف الزجاج وقطعة قماش ناعمة لإزالتها. امسح كل السائل المتبقي.

❑ لا تضغط على السطح الزجاجي بشدة.

❑ يرجى الانتباه حتى لا تتسبب في خدش السطح الزجاجي أو إتلافه. قد يقلل السطح الزجاجي التالف من جودة المسح الضوئي.

## تنظيف الطابعة

إذا كان الغطاء الخارجي للطابعة متسخاً أو مترباً، فأوقف تشغيل الطابعة ونظفها بقطعة قماش ناعمة، ونظيفة، ورطبة. إذا لم تتمكن من إزالة الأوساخ، فحاول التنظيف بقطعة قماش ناعمة، ونظيفة ورطبة مبللة بمنظف معتدل.

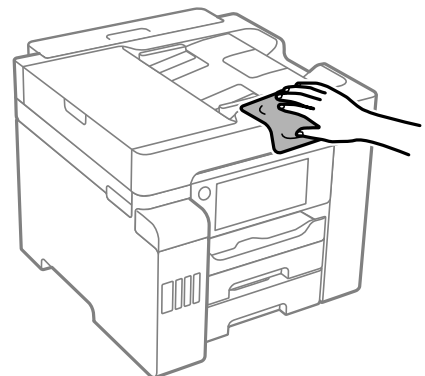

هام!

- ❑ احرص على عدم إدخال الماء إلى ماكينة تشغيل الطابعة أو أي من مكوناتها الكهربائية. وإلا، فقد تتعرض الطابعة للتلف.
- ❑ لا تستخدم الكحول أو مزيل الطلاء لتنظيف غطاء الطابعة. فقد تؤدي هذه المواد الكيميائية إلى تلف المكونات والغطاء.
- ❑ لا تلمس الكابل الأبيض المسطح، والفيلم شبه الشفاف وأنايب الحبر الموجودة داخل الطابعة. فقد ينتج عن ذلك حدوث أعطال.

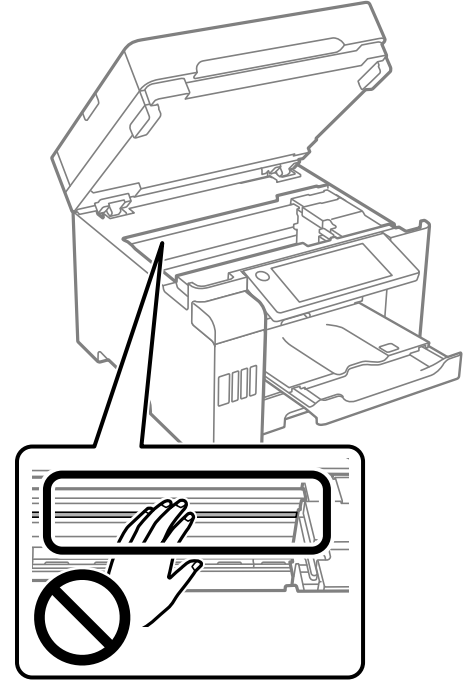

## تنظيف الحبر المنسكب

إذا انسكب الحبر، فنظِّفه باستخدام الطرق التالية.

- ❑ إذا كان الحبر ملتصقاً بالمنطقة المحيطة بالخزان، فامسحه باستخدام قطعة قماش نظيفة أو قطعة قطن نظيفة.
- ❑ إذا انسكب الحبر على المكتب أو الأرض، فقم بمسحه فوراً. عندما يجف الحبر، سيكون من الصعب إزالة اللطخة الناشئة عنه. لمنع اللطخة من الانتشار، قم بتجفيف الحبر باستخدام قطعة قماش جافة، ثم قم بمسحها باستخدام قطعة قماش مبللة.
- ❑ إذا تلطخت يداك بالحبر، فاغسلهما بالماء والصابون.

## التحقق من عدد الصفحات الإجمالي الذي تمت تغذيته عبر الطابعة

يمكنك التحقق من عدد الصفحات الإجمالي الذي تمت تغذيته عبر الطابعة.

معلومات ذات صلة

- ← "طلب الطباعة من كمبيوتر (برنامج تشغيل الطابعة Windows)" في الصفحة 307
- ← "علامة التبويب الصيانة" في الصفحة 47
- ← "دليل إلى برنامج تشغيل الطابعة لـ Mac OS" في الصفحة 309

## التحقق من عدد الصفحات الإجمالي الذي تمت تغذيته عبر الطابعة (لوحة التحكم)

تتم طباعة المعلومات مع نموذج فحص الفوهة.

1. حدد الإعدادات في الشاشة الرئيسية.
2. حدد الصيانة < التحقق من فوهات رأس الطابعة.
3. اتبع الإرشادات المعروضة على الشاشة لطباعة نموذج فحص الفوهة.

## توفير الطاقة

تدخل الطابعة في وضع السكون أو يتم إيقاف تشغيلها تلقائياً في حالة عدم إجراء أي عمليات لفترة معينة. يمكنك ضبط الوقت قبل تطبيق إدارة الطاقة. ستؤثر أي زيادة على فعالية استهلاك المنتج للطاقة. يرجى مراعاة البيئة المحيطة قبل إجراء أية تعديلات. وحسب مكان الشراء، قد تشتمل الطابعة على ميزة تتيح إيقاف تشغيلها تلقائياً إذا لم يتم توصيلها بالشبكة خلال 30 دقيقة.

## توفير الطاقة (لوحة التحكم)

1. حدد الإعدادات في الشاشة الرئيسية.
2. حدد إعدادات عامة < الإعدادات الأساسية.
3. نفذ أحد الإجراءات التالية.

ملاحظة:

قد يشتمل المنتج على ميزة إعدادات إيقاف تشغيل أو مؤقت إيقاف الطاقة حسب مكان الشراء.

حدد مؤقت النوم أو إعدادات إيقاف تشغيل < إيقاف تشغيل في حالة عدم النشاط أو إيقاف تشغيل في حالة الفصل ثم اضبط الإعدادات.

حدد مؤقت النوم أو مؤقت إيقاف الطاقة ثم اضبط الإعدادات.

## تثبيت التطبيقات بصورة منفصلة أو إلغاء تثبيتها

وصِّل الكمبيوتر بالشبكة وثبِّت أحدث إصدار للتطبيقات من موقع الويب. سجِّل دخولك إلى جهاز الكمبيوتر الخاص بك كمسؤول. أدخل كلمة مرور المسؤول إذا طالبك الكمبيوتر بذلك.

## تثبيت التطبيقات بصورة منفصلة

ملاحظة:

عند إعادة تثبيت أي تطبيق، يجب إزالة تثبيته أولاً.

1. تأكد من إمكانية اتصال الطابعة بالكمبيوتر، واتصال الكمبيوتر بالإنترنت.

2. ابدأ تشغيل EPSON Software Updater.  
تعد لقطة الشاشة نموذجاً على Windows.

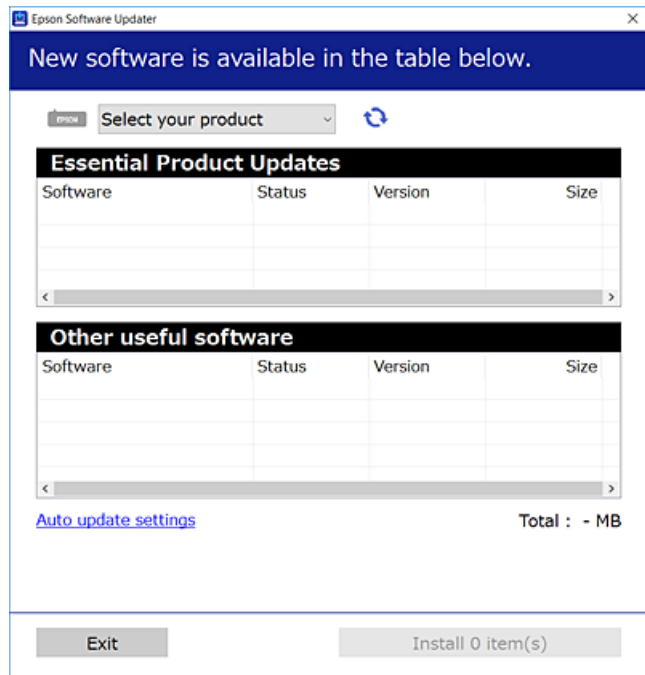

3. بالنسبة لنظام التشغيل Windows، حدد طابعتك، ثم انقر فوق  للتحقق من وجود أحدث الإصدارات المتوفرة من التطبيقات.
4. حدد العناصر التي ترغب في تثبيتها أو تحديثها، ثم انقر فوق زر التثبيت.

**هام:**  
لا توقف تشغيل الطابعة أو تفصلها حتى يكتمل التحديث. لأن القيام بذلك قد يؤدي إلى خلل في الطابعة.

#### ملاحظة:

يمكنك تنزيل أحدث التطبيقات من موقع Epson على الويب.

<http://www.epson.com>

إذا كنت تستخدم نظام تشغيل Windows Server فلا يمكنك استخدام Epson Software Updater. نزل أحدث التطبيقات من موقع Epson على الويب.

#### معلومات ذات صلة

- ◀ "تطبيق لتحديث البرنامج والبرامج الثابتة (EPSON Software Updater)" في الصفحة 316
- ◀ "إلغاء تثبيت التطبيقات" في الصفحة 170

## التحقق من تثبيت برنامج تشغيل طابعة Epson الأصلي — Windows

يمكنك التحقق من تثبيت برامج التشغيل الأصلية لطابعة Epson على جهاز الكمبيوتر الخاص بك من خلال استخدام إحدى الطرق الآتية.  
حدد لوحة التحكم < عرض الأجهزة والطابعات (الطابعات، الطابعات والفاكسات)، ثم قم بالآتي لفتح نافذة خصائص خادم الطابعة.

Windows Windows 10/Windows 8.1/Windows 8/Windows 7/Windows Server 2019/Windows Server 2016/Windows Server 2012 R2/Windows Server 2012/Windows Server 2008 R2

انقر فوق رمز الطابعة، ثم انقر فوق **خصائص ملقم الطابعة** أعلى النافذة.

Windows Vista/Windows Server 2008

انقر بزر الماوس الأيمن فوق مجلد **الطابعات**، ثم انقر فوق **تشغيل كمسؤول** < **خصائص الخادم**.

Windows XP/Windows Server 2003 R2/Windows Server 2003

من القائمة **ملف**، حدد **خصائص الخادم**.

انقر فوق علامة التبويب **برنامج التشغيل**. إذا كان اسم الطابعة الخاصة بك معروض في القائمة، فذلك يعني وجود برنامج تشغيل أصلي لطابعة Epson مثبت على جهاز الكمبيوتر الخاص بك.

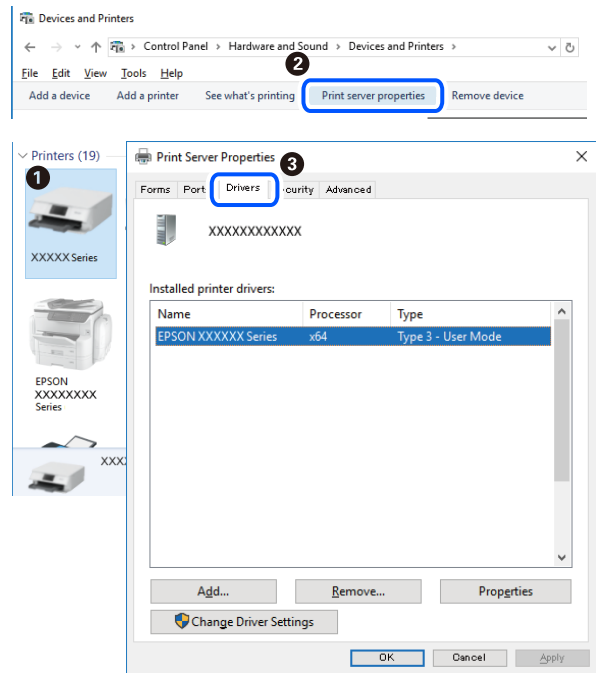

معلومات ذات صلة

← **تثبيت التطبيقات بصورة منفصلة** في الصفحة 166

## التحقق من تثبيت برنامج تشغيل طابعة Epson الأصلي — Mac OS

يمكنك التحقق من تثبيت برامج التشغيل الأصلية لطابعة Epson على جهاز الكمبيوتر الخاص بك من خلال استخدام إحدى الطرق الآتية.



حدد تفضيلات النظام من القائمة Apple < الطابعات والمسحات الضوئية (أو طباعة ومسح ضوئي، أو طباعة وفاكس)، ثم حدد الطابعة. انقر فوق خيارات وتجهيزات، وإذا كانت علامتا التبويب خيارات و الأداة المساعدة معروضتين على النافذة، فذلك يعني وجود برنامج تشغيل أصلي لطابعة Epson مثبت على جهاز الكمبيوتر الخاص بك.



معلومات ذات صلة

← "تثبيت التطبيقات بصورة منفصلة" في الصفحة 166

## تثبيت برنامج تشغيل الطابعة PostScript

### تثبيت برنامج تشغيل الطابعة Windows — PostScript

1. ابدأ عملية التثبيت من أحد الخيارات التالية.

استخدم قرص البرنامج المرفق مع الطابعة.

أدخل قرص البرنامج في الكمبيوتر، وقم بالوصول إلى مسار المجلد التالي ثم قم بتشغيل SETUP64.EXE (أو SETUP.EXE).

\PostScript\WINX64Driver (أو \SETUP\SETUP64.EXEWINX86) (أو SETUP.EXE)

استخدم الموقع.

قم بالوصول إلى صفحة الطابعة من موقع الويب التالي، ثم قم بتنزيل برنامج تشغيل الطابعة PostScript3، ثم قم بتشغيل ملف التنفيذ.

<http://www.epson.eu/Support> (من أوروبا)

<http://support.epson.net/> (من خارج أوروبا)

2. حدد الطابعة الخاصة بك.

3. اتبع التعليمات المعروضة على الشاشة.

4. حدد طريقة الاتصال من اتصال الشبكة أو اتصال USB.

□ للاتصال بالشبكة.

يتم عرض قائمة بالطابعات المتوفرة في الشبكة نفسها.  
حدد الطابعة التي ترغب في استخدامها.

□ للاتصال بـ USB.

اتبع الإرشادات المعروضة على الشاشة لتوصيل الطابعة بالكمبيوتر.

5. اتبع الإرشادات المعروضة على الشاشة لتثبيت برنامج تشغيل الطابعة PostScript.

## تثبيت برنامج تشغيل الطابعة Mac OS — PostScript

قم بتنزيل برنامج تشغيل الطابعة من موقع الويب الخاص بدعم منتجات Epson، ثم قم بتثبيته.

<http://www.epson.eu/Support> (من أوروبا)

<http://support.epson.net/> (من خارج أوروبا)

ستحتاج إلى عنوان IP (بروتوكول الإنترنت) الخاص بالطابعة عند تثبيت برنامج تشغيل الطابعة.  
حدد رمز الشبكة في الشاشة الرئيسية للطابعة، ثم حدد طريقة الاتصال النشط لتأكيد عنوان IP للطابعة.

## إضافة الطابعة (في نظام التشغيل Mac OS فقط)

1. حدد تفضيلات النظام من القائمة Apple < الطابعات والمساحات الضوئية (أو طباعة ومسح ضوئي، طباعة وفاكس).

2. انقر فوق +، ثم حدد إضافة طابعة أو مساحة ضوئية أخرى.

3. حدد الطابعة الخاصة بك، ثم حدد الطابعة الخاصة بك من استخدام.

4. انقر فوق إضافة.

ملاحظة:

إذا كانت طابعتك غير مدرجة، فتأكد من صحة توصيلها بالكمبيوتر ووجودها في وضع التشغيل.

## إلغاء تثبيت التطبيقات

سجل دخولك إلى جهاز الكمبيوتر الخاص بك كمسؤول. أدخل كلمة مرور المسؤول إذا طالبك الكمبيوتر بذلك.

## إلغاء تثبيت التطبيقات — Windows

1. اضغط على الزر  لإيقاف تشغيل الطابعة.

2. قم بإنهاء كل التطبيقات الجاري تشغيلها.

3. افتح لوحة التحكم:

Windows 10/Windows Server 2019/Windows Server 2016

انقر فوق زر البدء، ثم حدد نظام < Windows لوحة التحكم.

Windows 8.1/Windows 8/Windows Server 2012 R2/Windows Server 2012

حدد سطح المكتب < الإعدادات < لوحة التحكم.

Windows 7/Windows Vista/Windows XP/Windows Server 2008 R2/Windows Server 2008/Windows Server 2003   
R2/Windows Server 2003

انقر فوق زر البدء وحدد لوحة التحكم.

4. افتح إلغاء تثبيت برنامج (أو إضافة برامج أو إزالتها):

Windows 10/Windows 8.1/Windows 8/Windows 7/Windows Vista/Windows Server 2019/Windows Server 2016/  
Windows Server 2012 R2/Windows Server 2012/Windows Server 2008 R2/Windows Server 2008

حدد إلغاء تثبيت برنامج في البرامج.

Windows XP/Windows Server 2003 R2/Windows Server 2003

انقر فوق إضافة برامج أو إزالتها.

5. حدد التطبيق الذي تريد إلغاء تثبيته.

لا يمكنك إلغاء تثبيت برنامج تشغيل الطابعة إذا كان هناك أي مهام طباعة. احذف أو انتظر إلى أن تتم طباعة المهام قبل إلغاء التثبيت.

6. إلغاء تثبيت التطبيقات:

Windows 10/Windows 8.1/Windows 8/Windows 7/Windows Vista/Windows Server 2019/Windows Server 2016/  
Windows Server 2012 R2/Windows Server 2012/Windows Server 2008 R2/Windows Server 2008

انقر فوق إلغاء تثبيت/تغيير أو إلغاء تثبيت.

Windows XP/Windows Server 2003 R2/Windows Server 2003

انقر فوق تغيير/إزالة أو إزالة.

ملاحظة:

إذا تم عرض الإطار التحكم في حساب المستخدم، انقر فوق متابعة.

7. اتبع التعليمات المعروضة على الشاشة.

## إلغاء تثبيت التطبيقات — Mac OS

1. قم بتنزيل Uninstaller باستخدام EPSON Software Updater.

بمجرد تنزيل برنامج Uninstaller، فلن تكون بحاجة إلى تنزيله ثانية في كل مرة تقوم فيها بإلغاء تثبيت التطبيق.

2. اضغط على الزر  لإيقاف تشغيل الطابعة.

3. لإلغاء تثبيت برنامج تشغيل الطابعة أو برنامج تشغيل PC-FAX، حدد تفضيلات النظام من القائمة Apple < الطابعات والمساحات الضوئية (أو طباعة ومسح ضوئي، أو طباعة وفاكس)، ثم احذف الطابعة من قائمة الطابعات الممكنة.

4. قم بإنهاء كل التطبيقات الجاري تشغيلها.

5. حدد الانتقال إلى < التطبيقات < Epson Software < Uninstaller.

6. حدد التطبيق الذي تريد إلغاء تثبيته، ثم انقر فوق Uninstall.

**هام:**

يقوم تطبيق Uninstaller بإزالة كافة برامج تشغيل الطابعات Epson inkjet المثبتة على جهاز الكمبيوتر. إذا كنت تستخدم عدة طابعات من طراز Epson inkjet وكنت ترغب في إزالة بعض برامج التشغيل فقط، فقم بإزالة كافة برامج التشغيل أولاً، ثم قم بتثبيت برنامج تشغيل الطابعة الضروري مرة أخرى.

**ملاحظة:**

إذا لم تتمكن من العثور على التطبيق الذي تريد إلغاء تثبيته في قائمة التطبيقات، فلن يكون بإمكانك إلغاء التثبيت باستخدام تطبيق Uninstaller. في تلك الحالة، حدد الانتقال إلى < التطبيقات < Epson Software، ثم حدد التطبيق الذي ترغب في إلغاء تثبيته، ثم اسحبه باتجاه رمز المهمات.

**معلومات ذات صلة**

← "تطبيق لتحديث البرنامج والبرامج الثابتة (EPSON Software Updater)" في الصفحة 316

## تحديث التطبيقات والبرامج الثابتة

قد تكون قادراً على حل مشكلات معينة وتحسين أو إضافة وظائف من خلال تحديث التطبيقات والبرامج الثابتة. تأكد من استخدام أحدث إصدار من التطبيقات والبرامج الثابتة.

1. تأكد من توصيل الطابعة بالكمبيوتر ومن أن الكمبيوتر متصل بالإنترنت.

2. ابدأ EPSON Software Updater، وقم بتحديث التطبيقات والبرامج الثابتة.

**هام:**

يجب ألا تغلق الكمبيوتر أو الطابعة حتى يكتمل التحديث؛ وإلا قد تعطل الطابعة.

**ملاحظة:**

إذا لم تستطع العثور على التطبيق الذي تريد تحديثه في القائمة، فإنه لا يمكنك التحديث باستخدام EPSON Software Updater. افحص أحدث إصدارات التطبيقات من موقع ويب Epson المحلي.

<http://www.epson.com>

**معلومات ذات صلة**

← "تطبيق لتحديث البرنامج والبرامج الثابتة (EPSON Software Updater)" في الصفحة 316

## تحديث البرامج الثابتة للطابعة باستخدام لوحة التحكم

يمكنك تحديث البرامج الثابتة للطابعة باستخدام لوحة التحكم في حال إمكانية اتصال الطابعة بشبكة الإنترنت. يمكنك أيضاً ضبط الطابعة للتحقق بانتظام من توافر تحديثات للبرامج الثابتة وإشعارك عند توافر أي منها.

1. حدد الإعدادات في الشاشة الرئيسية.

2. حدد إعدادات عامة < إدارة النظام < تحديث البرامج الثابتة < تحديث.

ملاحظة:

حدد إشعار < شغل لضبط الطابعة للتحقق بانتظام من تحديثات البرامج الثابتة المتوفرة.

3. تحقق من الرسالة المعروضة على الشاشة واضغط على بدء التحقق لبدء البحث عن التحديثات المتوفرة.

4. إذا أبلغت الرسالة المعروضة على شاشة LCD بتوفر تحديثات للبرامج الثابتة، فاتبع التعليمات المعروضة على الشاشة لتبدأ التحديث.

هام: 

لا تغلق الطابعة أو تفصلها حتى يكتمل التحديث؛ وإلا فقد تتعطل الطابعة.

في حال عدم اكتمال التحديث أو عدم نجاحه، لا تبدأ الطابعة في العمل بصورة طبيعية ويظهر "Recovery Mode" على شاشة LCD في المرة التالية لتشغيل الطابعة. في هذه الحالة، أنت بحاجة إلى تحديث البرامج الثابتة مرة أخرى باستخدام جهاز كمبيوتر. قم بتوصيل الطابعة بالحاسوب من خلال كبل USB. أثناء ظهور "Recovery Mode" على الطابعة، لا يمكنك تحديث البرامج الثابتة عبر اتصال شبكة. من خلال الكمبيوتر، قم بزيارة موقع Epson المحلي، ثم قم بتنزيل أحدث إصدار من البرامج الثابتة للطابعة. راجع التعليمات على موقع الويب لمعرفة الخطوات التالية.

معلومات ذات صلة

← "إدارة النظام" في الصفحة 335

## تحديث البرنامج الثابت باستخدام Web Config

يمكنك تحديث البرامج الثابتة للطابعة من Web Config في حال إمكانية اتصال الطابعة بشبكة الإنترنت.

1. قم بالوصول إلى Web Config وحدد علامة التبويب **Firmware Update < Device Management**.

2. انقر فوق **Start**، ثم اتبع الإرشادات الظاهرة على الشاشة.

يتم بدء تأكيد البرنامج الثابت، ويتم عرض معلومات البرنامج الثابت إذا تم العثور على برنامج ثابت محدث.

ملاحظة:

يمكنك أيضاً تحديث البرامج الثابتة *Epson Device Admin*. يمكنك التأكد بعينك من معلومات البرنامج الثابت على قائمة الجهاز. يُعد ذلك مفيداً عندما ترغب في تحديث عدة برامج ثابتة للأجهزة. راجع دليل *Epson Device Admin* أو التعليمات للحصول على مزيد من التفاصيل.

معلومات ذات صلة

← "تطبيق لتكوين عمليات تشغيل الطابعة (Web Config)" في الصفحة 314

## تحديث البرامج الثابتة بدون الاتصال إلى الإنترنت

يمكنك تنزيل البرنامج الثابت للجهاز من موقع Epson على الويب على الكمبيوتر، ثم وصل الجهاز والكمبيوتر بكابل USB لتحديث البرنامج الثابت. إذا لم تتمكن من التحديث عبر الشبكة، فجرب هذه الطريقة.

1. انتقل إلى موقع Epson على الويب ونزل البرنامج الثابت.

2. وصل الكمبيوتر الذي يحتوي على برنامج ثابت تم تنزيله على الطابعة عن طريق كابل USB.

3. انقر نقرًا مزدوجًا على ملف exe الذي تم تنزيله.

تشغيل Epson Firmware Updater.

4. اتبع التعليمات المعروضة على الشاشة.

## نقل الطابعة وتخزينها

عندما تحتاج إلى تخزين الطابعة أو نقلها عند تغيير المكان أو لإجراء الصيانة، اتبع الخطوات أدناه لوضع الطابعة في علبتها.

1. أوقف تشغيل الطابعة بالضغط على الزر .

2. تأكد من انطفاء مصباح الطاقة، ثم افصل سلك الطاقة.

**هام:** 

افصل سلك الطاقة عند انقطاع الطاقة. وإلا، فلن يعود رأس الطابعة إلى الوضع الرئيسي مما يتسبب في جفاف الحبر، وقد تصبح الطابعة مستحيلة.

3. افصل جميع الكابلات، مثل سلك الطاقة وكابل USB.

4. تأكد من عدم إدخال جهاز USB خارجي.

5. أزل كل الورق من الطابعة.

6. تأكد من عدم وجود مستندات أصلية على الطابعة.

7. افتح وحدة الماسحة الضوئية مع إغلاق غلاف المستند.

**تنبيه:** 

كن حذراً حتى لا تُحشر يدك أو أصابعك عند فتح وحدة الماسحة الضوئية أو إغلاقها. قد يؤدي عدم الالتزام بذلك إلى تعرضك لخطر الإصابة.

8. اضبط قفل النقل على موضع (النقل) المقفول.

يتسبب قفل النقل في إيقاف تزويد الحبر وذلك لمنع تسربه حال نقل الطابعة وتخزينها.

حرك رأس الطابعة يدوياً إذا لم يكن في موضعه الموضح أدناه.

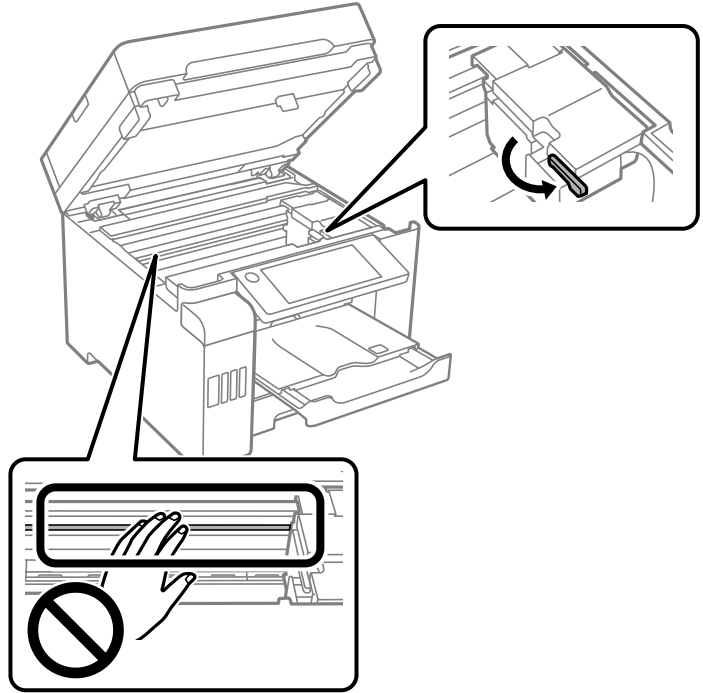

9. قم بتثبيت رأس الطابعة بالحاوية باستخدام شريط.

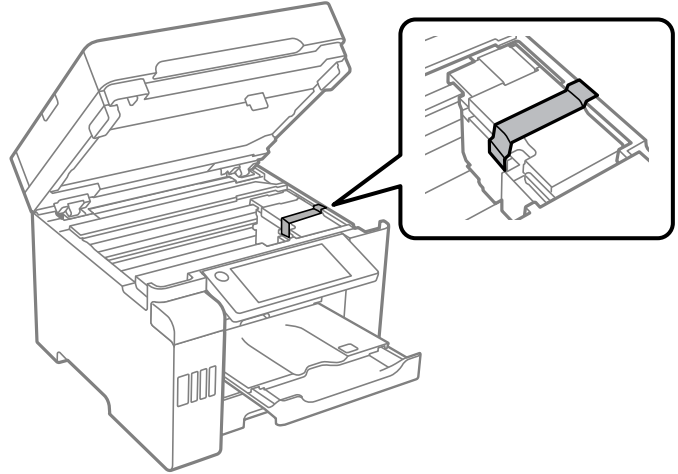

10. أغلق وحدة الماسحة الضوئية.

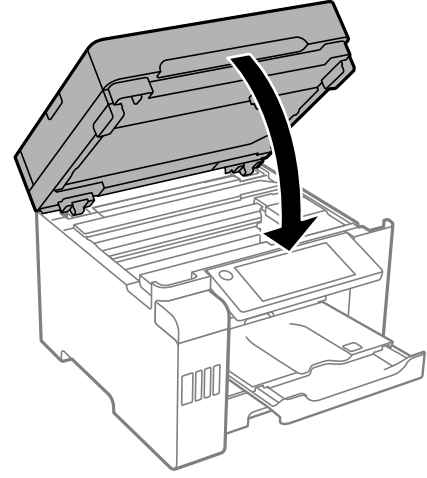

11. تأكد من تركيب سدادة خزان الحبر على خزان الحبر.

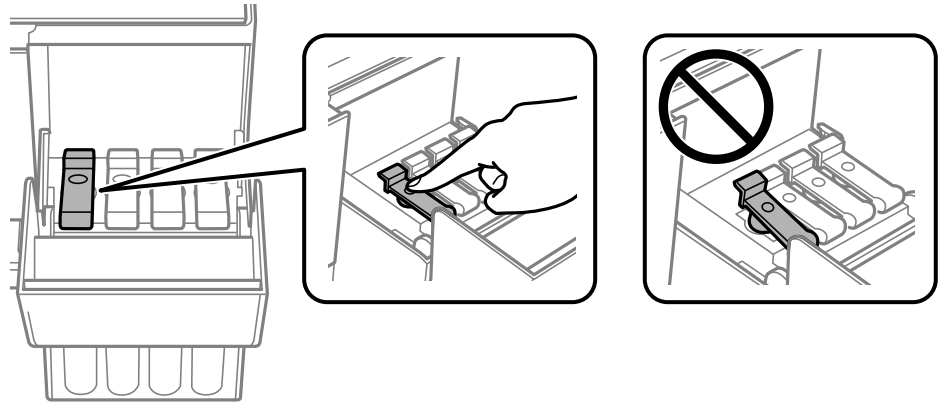

12. أغلق غطاء خزان الحبر بأمان.

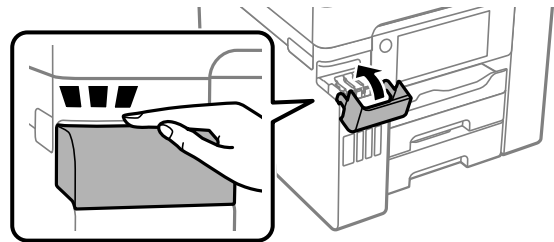



13. استعد لوضع الطابعة في علبتها بالشكل الموضح أدناه.

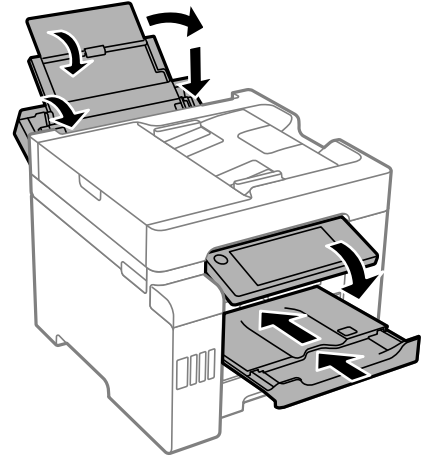

14. عند تخزين الطابعة أو نقلها، ضع الطابعة في الكيس البلاستيكي وأحكام غلقة.

15. ضع الطابعة في علبتها باستخدام المواد الواقية.

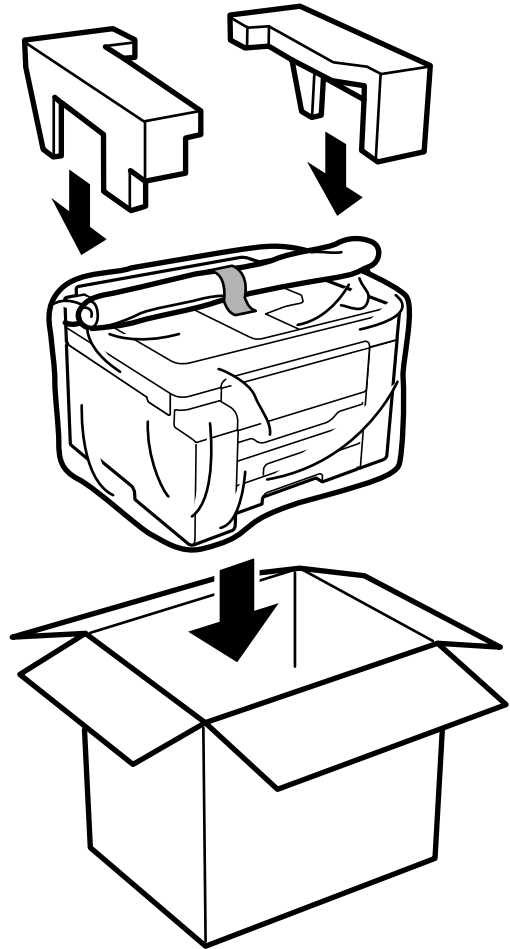

هام: !

- ❑ عند حمل الطابعة، ارفعها في وضع متوازن. رفع الطابعة في وضع غير متوازن قد يعرضك لخطر الإصابة.
- ❑ نظراً لثقل وزن الطابعة، يجب الاستعانة بشخصين لحملها عند النقل أو نزع مواد التغليف.
- ❑ عند رفع الطابعة، ضع يديك في المواضع الموضحة أدناه. إذا رفعت الطابعة مع وضع يديك في مواضع أخرى، فقد تسقط الطابعة أو قد تنحسر أصابعك عند وضع الطابعة.

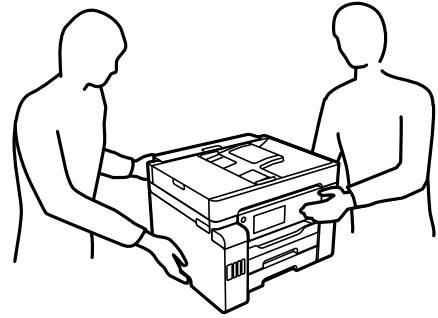

- ❑ عند حمل الطابعة، احرص على عدم إمالتها بزواوية أكبر من 10 درجات؛ وإلا، فقد تسقط الطابعة.
- ❑ عند تخزين الطابعة أو نقلها، ضع الطابعة في الكيس البلاستيكي وأحكم غلقه. تجنب إمالة الطابعة، أو وضعها رأسياً، أو قلبها رأساً على عقب؛ وإلا فقد يتسرب الحبر.



هام: !

❑ عند تخزين زجاجة الحبر أو نقلها، فلا يجب إمالة الزجاجية أو تعريضها إلى صدمات أو تغيرات في درجات الحرارة. وإلا، فقد يتسرب الحبر حتى في حالة إحكام غطاء زجاجة الحبر بشكل آمن. يجب التأكد من وضع زجاجة الحبر في وضع عمودي أثناء إحكام الغطاء واتخاذ الاحتياطات اللازمة لمنع تسرب الحبر أثناء نقل الزجاجية، على سبيل المثال، وضع الزجاجية في حقيبة.

❑ لا تضع زجاجات حبر مفتوحة في العبوة مع الطابعة.



تأكد من أنك أزلت الشريط الذي يثبت رأس الطابعة واضبط قفل النقل على موضع (الطابعة) المفتوح، وذلك في المرة القادمة التي تستخدم فيها الطابعة. إذا انخفضت جودة الطابعة في عملية الطابعة التالية، فنظف رأس الطابعة واضبط محاذاته.

معلومات ذات صلة

- ← "فحص رأس الطابعة وتنظيفه" في الصفحة 157
- ← "محاذاة رأس الطابعة (لوحة التحكم)" في الصفحة 160

## حل المشكلات

181. . . . . لا تعمل الطابعة كما هو متوقع.
241. . . . . الرسالة المعروضة على شاشة LCD.
242. . . . . انحشار الورق.
243. . . . . حان الوقت لإعادة تعبئة الحبر.
248. . . . . حان الوقت لاستبدال صندوق الصيانة.
250. . . . . جودة الطباعة، والنسخ، والمسح الضوئي، والفاكس منخفضة.
271. . . . . تعذر حل المشكلة بعد تجربة جميع الحلول.

## لا تعمل الطابعة كما هو متوقع

### تعذر تشغيل الطابعة أو إيقاف تشغيلها

عدم تشغيل التيار الكهربائي  
يمكن النظر في الأسباب التالية.

■ لا يتم توصيل سلك الطاقة بصورة صحيحة بالمأخذ الكهربائي.

#### الحلول

تأكد من توصيل سلك الطاقة بإحكام.

■ لم يتم الضغط على الزر  لفترة كافية.



#### الحلول

اضغط مع الاستمرار على الزر  لفترة أطول قليلاً.

عدم إيقاف تشغيل التيار الكهربائي

■ لم يتم الضغط على الزر  لفترة كافية.

#### الحلول

اضغط مع الاستمرار على الزر  لفترة أطول قليلاً. أفضل سلك الطاقة إذا لم يعد بإمكانك إيقاف تشغيل الطابعة. لمنع جفاف رأس الطابعة، قم بتشغيل الطابعة مرة أخرى ثم أوقف تشغيلها بالضغط على الزر .

### إيقاف تشغيل الطاقة تلقائياً

■ يتم تمكين ميزة إعدادات إيقاف تشغيل أو ميزة مؤقت إيقاف الطاقة.

#### الحلول

□ حدد الإعدادات < إعدادات عامة > الإعدادات الأساسية < إعدادات إيقاف تشغيل > ثم عطّل الإعدادين إيقاف تشغيل في حالة عدم النشاط وإيقاف تشغيل في حالة الفصل.

□ حدد الإعدادات < إعدادات عامة > الإعدادات الأساسية، ثم عطّل الإعداد مؤقت إيقاف الطاقة.

ملاحظة:

قد يشتمل المنتج على ميزة إعدادات إيقاف تشغيل أو مؤقت إيقاف الطاقة حسب مكان الشراء.

## لا تتم تغذية الورق بصورة صحيحة

لا توجد تغذية للورق

يمكن النظر في الأسباب التالية.

■ موقع التثبيت غير مناسب.

الحلول

ضع الطابعة على سطح مستوٍ وشغّل الطابعة في الظروف البيئية الموصى بها.

← "المواصفات البيئية" في الصفحة 349

■ يتم استخدام ورق غير مدعوم.

الحلول

استخدم الورق المعتمد لهذه الطابعة.

← "الورق والسعات المتوفرة" في الصفحة 301

← "أنواع ورق غير متوفرة" في الصفحة 306

■ طريقة التعامل مع الورق غير صحيحة.

الحلول

اتبع احتياطات التعامل مع الورق.

← "احتياطات التعامل مع الورق" في الصفحة 31

■ يتم تحميل الكثير من الأوراق في الطابعة.

الحلول

لا تحمّل عددًا من الورق يزيد عن الحد الأقصى لعدد الورق المحدد.

← "الورق والسعات المتوفرة" في الصفحة 301

■ إعدادات الورق على الطابعة غير صحيحة.

الحلول

تأكد من تطابق إعدادات حجم الورق ونوعه مع حجم الورق المحمّل في الطابعة ونوعه.

← "حجم الورق وإعدادات نوع الورق" في الصفحة 32

تتم تغذية الورق بميل

يمكن النظر في الأسباب التالية.

موقع التثبيت غير مناسب.

#### الحلول

ضع الطابعة على سطح مستوٍ وشغّل الطابعة في الظروف البيئية الموصى بها.

← "المواصفات البيئية" في الصفحة 349

يتم استخدام ورق غير مدعوم.

#### الحلول

استخدم الورق المعتمد لهذه الطابعة.

← "الورق والسعات المتوفرة" في الصفحة 301

← "أنواع ورق غير متوفرة" في الصفحة 306

طريقة التعامل مع الورق غير صحيحة.

#### الحلول

اتبع احتياطات التعامل مع الورق.

← "احتياطات التعامل مع الورق" في الصفحة 31

يتم تحميل الورق بصورة غير صحيحة.

#### الحلول

قم بتحميل الورق في الاتجاه الصحيح، وحرك موجه الحافة عكس حافة الورق.

← "تحميل الورق" في الصفحة 33

يتم تحميل الكثير من الأوراق في الطابعة.

#### الحلول

لا تحمّل عددًا من الورق يزيد عن الحد الأقصى لعدد الورق المحدد.

← "الورق والسعات المتوفرة" في الصفحة 301

إعدادات الورق على الطابعة غير صحيحة.

#### الحلول

تأكد من تطابق إعدادات حجم الورق ونوعه مع حجم الورق المحمّل في الطابعة ونوعه.

← "حجم الورق وإعدادات نوع الورق" في الصفحة 32

تتم تغذية عدة ورقات في المرة الواحدة

يمكن النظر في الأسباب التالية.

موقع التثبيت غير مناسب.

#### الحلول

ضع الطابعة على سطح مستوٍ وشغّل الطابعة في الظروف البيئية الموصى بها.

← "المواصفات البيئية" في الصفحة 349

يتم استخدام ورق غير مدعوم.

#### الحلول

استخدم الورق المعتمد لهذه الطابعة.

← "الورق والسعات المتوفرة" في الصفحة 301

← "أنواع ورق غير متوفرة" في الصفحة 306

طريقة التعامل مع الورق غير صحيحة.

#### الحلول

اتبع احتياطات التعامل مع الورق.

← "احتياطات التعامل مع الورق" في الصفحة 31

الورق رطب أو مبلل.

#### الحلول

حمّل ورقًا جديدًا.

تتسبب الكهرباء الساكنة في التصاق الورق ببعضه.

#### الحلول

قم بتهوية الورق قبل التحميل. في حال استمرار عدم تغذية الورق، حمل ورقة واحدة في المرة الواحدة.

يتم تحميل الكثير من الأوراق في الطابعة.

#### الحلول

لا تحمّل عددًا من الورق يزيد عن الحد الأقصى لعدد الورق المحدد.

← "الورق والسعات المتوفرة" في الصفحة 301

إعدادات الورق على الطابعة غير صحيحة.

#### الحلول

تأكد من تطابق إعدادات حجم الورق ونوعه مع حجم الورق المحمّل في الطابعة ونوعه.

← "حجم الورق وإعدادات نوع الورق" في الصفحة 32

تتم تغذية عدة أوراق في الوقت نفسه أثناء الطباعة اليدوية على الوجهين.

#### الحلول

أزل أي ورق تم تحميله في مصدر الورق قبل إعادة تحميل الورق.



حدوث خطأ بسبب نفاذ الورق

لم تُحمَل الأوراق في منتصف درج الورق.

الحلول

أعد تحميل الورق في منتصف درج الورق، وذلك في حال حدوث خطأ في إخراج الورق بالرغم من تحميله في درج الورق.

عدم تغذية المستند الأصلي في ADF

يمكن النظر في الأسباب التالية.

جارٍ استخدام المستندات الأصلية غير المدعومة من ADF.

الحلول

استخدم المستندات الأصلية المدعومة من قبل وحدة التغذية التلقائية للمستندات.

← "مواصفات وحدة التغذية التلقائية للمستندات" في الصفحة 342

يتم تحميل المستندات الأصلية بشكل خطأ.

الحلول

حمّل المستندات الأصلية في الاتجاه الصحيح، وحرك خطوط إرشادات الحافة الخاصة بـ ADF عكس حواف المستندات الأصلية.

يتم تحميل الكثير من المستندات الأصلية في ADF.

الحلول

لا تقم بتحميل مستندات أصلية أعلى الخط المشار إليه برمز المثلث في ADF.

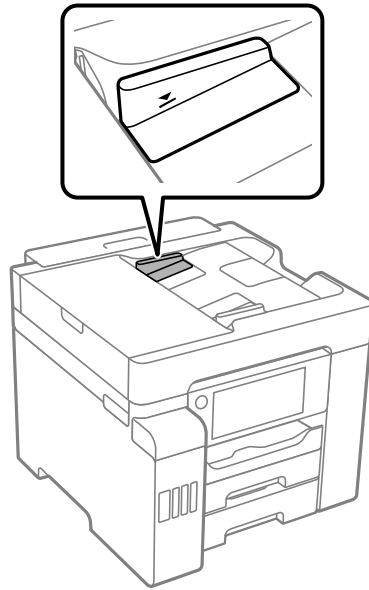

■ ينزلق المستند الأصلي عندما يلتصق الغبار الموجود في الورق بالبكرة.

#### الحلول

نظف الجانب الداخلي بوحدة التغذية التلقائية للمستندات.

← "تنظيف وحدة التغذية التلقائية للمستندات" في الصفحة 162

■ لم تُكتشف المستندات الأصلية.

#### الحلول

تحقق من تشغيل رمز ADF على الشاشة المخصصة لإجراء النسخ، أو المسح الضوئي، أو إرسال الفاكس. في حال إيقاف تشغيلها، ضع المستندات الأصلية مرة أخرى.

## تعذر الطابعة

### تعذر الطابعة من Windows

تأكد من توصيل الكمبيوتر والطابعة بصورة صحيحة.

يختلف سبب المشكلة وحلها اعتماداً على ما إذا تم توصيل الجهاز الذي والطابعة أم لا.

#### التحقق من حالة الاتصال

استخدم Epson Printer Connection Checker للتحقق من حالة الاتصال للكمبيوتر والطابعة. قد تتمكن من حل المشكلة وفقاً لنتائج الفحص.

1. انقر نقرًا مزدوجاً فوق رمز **Epson Printer Connection Checker** الموجود على سطح المكتب.

تشغيل **Epson Printer Connection Checker**.

وإذا لم يوجد رمز على سطح المكتب، فاتبع الطرق الموجودة أدناه لبدء تشغيل **Epson Printer Connection Checker**.

□ Windows 10

انقر فوق زر البدء ثم حدد **Epson Software < Epson Printer Connection Checker**.

□ Windows 8.1/Windows 8

أدخل اسم التطبيق في رمز البحث، ثم حدد الرمز المعروف.

□ نظام تشغيل Windows 7

انقر فوق زر البدء ثم حدد **جميع التطبيقات < Epson Software < Epson Printer Connection Checker**.

2. اتبع الإرشادات المعروضة على الشاشة للتحقق.

#### ملاحظة:

إذا لم يتم عرض اسم الطابعة، فقم بتثبيت برنامج تشغيل الطابعة الأصلي الخاص بـ **Epson**.

"التحقق من تثبيت برنامج تشغيل طابعة **Epson** الأصلي — **Windows**" في الصفحة 167

عندما تحدد المشكلة، اتبع الحل المعروف على الشاشة.

عندما يتعذر عليك حل المشكلة، تحقق مما يلي وفقاً للموقف لديك.

❑ لم يتم التعرف على الطابعة عبر اتصال الشبكة

"تعذر الاتصال بالشبكة" في الصفحة 187

❑ لم يتم التعرف على الطابعة باستخدام اتصال USB

"تعذر توصيل الطابعة عن طريق (USB)" في الصفحة 189 (Windows)

❑ يتم التعرف على الطابعة، ولكن يتعذر إجراء الطابعة.

"تعذر الطابعة حتى ولو تم إنشاء اتصال (Windows)" في الصفحة 190

تعذر الاتصال بالشبكة

يمكن أن تكون المشكلة إحدى المشكلات التالية.

■ هناك خطأ ما في أجهزة الشبكة لاتصال Wi-Fi.

#### الحلول

أغلق الأجهزة التي ترغب بتوصيلها بالشبكة. انتظر لمدة 10 ثوان، ثم شغل الأجهزة بالترتيب التالي؛ الموجه اللاسلكي، أو الكمبيوتر أو الجهاز الذي، ثم الطابعة. قم بنقل الطابعة والكمبيوتر أو الجهاز الذي بالقرب من الموجه اللاسلكي للمساعدة في الاتصال بموجات الراديو، ثم حاول ضبط إعدادات الشبكة مجدداً.

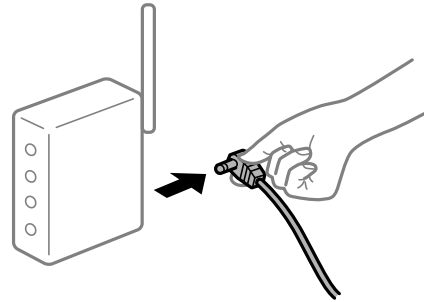

■ لا يمكن للأجهزة تلقي إشارات من الموجه اللاسلكي لأنها متباعدة جداً.

#### الحلول

بعد نقل الكمبيوتر أو الجهاز الذي والطابعة إلى مسافة أقرب إلى الموجه اللاسلكي، أوقف تشغيل الموجه اللاسلكي، ثم أعد تشغيله مرة أخرى.

■ لا تتطابق الإعدادات مع الموجه الجديد عند تغيير الموجه اللاسلكي.

#### الحلول

اضبط إعدادات الاتصال مرة أخرى بحيث تتوافق مع الموجه اللاسلكي الجديد.

← "عند استبدال الموجه اللاسلكي" في الصفحة 275

■ معرفات SSID المتصلة بالكمبيوتر أو الجهاز الذي والكمبيوتر مختلفة.

#### الحلول

عند استخدام موجهات لاسلكية متعددة في الوقت نفسه أو إذا كان الموجه اللاسلكي يحتوي على معرفات SSID متعددة والأجهزة متصلة بمعرفات SSID مختلفة، لا يمكنك الاتصال بالموجه اللاسلكي.

قم بتوصيل الكمبيوتر أو الجهاز الذي بمعرف شبكة SSID نفسه الذي تتصل به الطابعة.

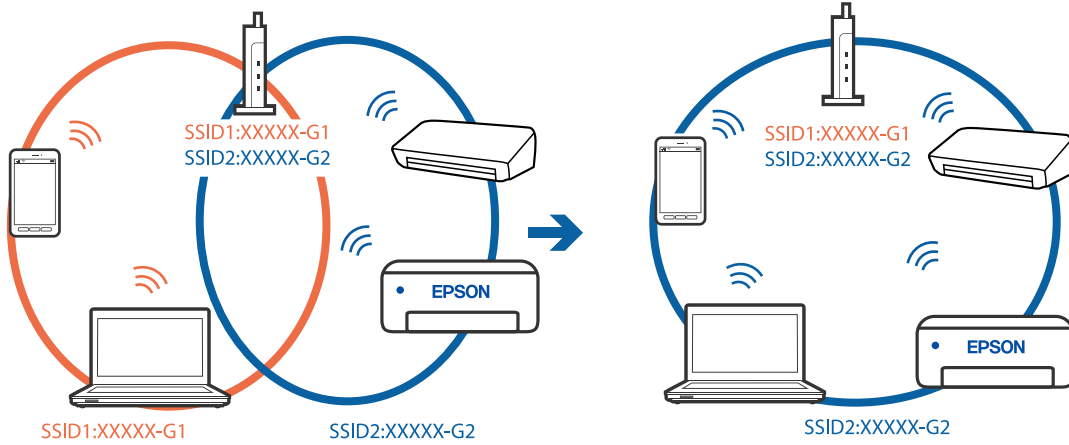

يتوفر فاصل خصوصية في الموجه اللاسلكي.

#### الحلول

تملك معظم الموجهات اللاسلكية ميزة فاصل الخصوصية التي تحظر الاتصال بين الأجهزة المتصلة. إذا لم تتمكن من إجراء الاتصال بين الطابعة وجهاز الكمبيوتر أو الجهاز الذي حتى وإن كانا متصلين بالشبكة نفسها، فقم بتعطيل فاصل الخصوصية على الموجه اللاسلكي. انظر الدليل المرفق مع الموجه اللاسلكي للحصول على التفاصيل.

تم تعيين عنوان IP بصورة غير صحيحة.

#### الحلول

إذا كان عنوان IP المعين إلى الطابعة هو XXX.XXX.169.254، وكان قناع الشبكة الفرعية هو 255.255.0.0، فقد يتم تعيين عنوان IP بشكل غير صحيح.

حدد الإعدادات < إعدادات عامة > إعدادات الشبكة < متقدم في لوحة التحكم بالطابعة، ثم تحقق من عنوان IP وقناع الشبكة الفرعية المُعين للطابعة.

أعد تشغيل الموجه اللاسلكي الخاص بالطابعة أو اضبط إعدادات الشبكة لها.

← "إعادة ضبط الاتصال بالشبكة" في الصفحة 275

هناك مشكلة في إعدادات الشبكة على الكمبيوتر.

#### الحلول

حاول الوصول إلى أي موقع إلكتروني من جهاز الكمبيوتر الخاص بك للتأكد من صحة إعدادات شبكة الكمبيوتر الخاص بك. إذا لم تستطع الوصول إلى أي موقع إلكتروني، فعندئذٍ تكون هناك مشكلة بجهاز الكمبيوتر.

افحص اتصال الشبكة للكمبيوتر. انظر الوثائق المرفقة مع الحاسوب للاطلاع على التفاصيل.

تم توصيل الطابعة عبر شبكة Ethernet باستخدام الأجهزة التي تدعم IEEE 802.3az (اتصال Ethernet الذي يتميز بالفاعلية في استهلاك الطاقة).

#### الحلول

عندما تقوم بتوصيل الطابعة من خلال شبكة الإيثرنت باستخدام الأجهزة التي تدعم IEEE 802.3az (اتصال إيثرنت الذي يتميز بالفاعلية في استهلاك الطاقة)، قد تحدث المشكلات التالية حسب المحور أو الموجه الذي تستخدمه.

❑ يُصبح الاتصال غير مستقر، ويتم توصيل الطابعة وفصلها مراراً وتكراراً.

❑ يتعذر الاتصال بالطابعة.

□ تصبح سرعة الاتصال بطيئة.

اتبع الخطوات أدناه لتعطيل IEEE 802.3az للطابعة ومن ثم قم بالتوصيل.

1. انزع كابل الإيثرنت المتصل بالكمبيوتر والطابعة.
2. عند تمكين IEEE 802.3az للكمبيوتر، قم بتعطيله.  
انظر الوثائق المرفقة مع الحاسوب للاطلاع على التفاصيل.
3. وصل الكمبيوتر بالطابعة باستخدام كابل شبكة الإيثرنت مباشرةً.
4. على الطابعة، قم بطباعة تقرير الاتصال بالشبكة.  
"طباعة تقرير الاتصال بالشبكة" في الصفحة 292
5. تحقق من عنوان IP الخاص بالطابعة على تقرير الاتصال بالشبكة.
6. على جهاز الكمبيوتر، ثم بالوصول إلى Web Config.  
شغل متصفح ويب، ثم أدخل عنوان IP للطابعة.  
"تشغيل تهيئة الويب في مستعرض ويب" في الصفحة 314
7. حدد علامة التبويب **Wired LAN < Network Settings**.
8. حدد **OFF ل IEEE 802.3az**.
9. انقر فوق **Next**.
10. انقر فوق **OK**.
11. انزع كابل الإيثرنت المتصل بالكمبيوتر والطابعة.
12. إذا قمت بتعطيل IEEE 802.3az لجهاز الكمبيوتر في الخطوة رقم 2، فقم بتمكينه.
13. قم بتوصيل كابلات الإيثرنت التي قمت بنزعها في الخطوة رقم 1 بالكمبيوتر والطابعة.  
إذا كانت المشكلة لا تزال موجودة، فقد تكون الأجهزة بخلاف الطابعة هي ما تسبب المشكلة.

تعذر توصيل الطابعة عن طريق (USB Windows)

يمكن النظر في الأسباب التالية.

■ لا يتم توصيل كابل USB بالمأخذ الكهربائي بصورة صحيحة.

#### الحلول

قم بإحكام توصيل كبل USB بالطابعة وجهاز الكمبيوتر.

## توجد مشكلة في محور USB.

### الحلول

إذا كنت تستخدم محور USB، فحاول توصيل الطابعة بجهاز الكمبيوتر مباشرة.

## هناك مشكلة في كابل USB أو مدخل USB.

### الحلول

إذا تعذر التعرف على كابل USB، فقم بتغيير المنفذ، أو قم بتغيير كابل USB.

## تعذر الطابعة حتى ولو تم إنشاء اتصال (Windows)

يمكن النظر في الأسباب التالية.

## توجد مشكلة في البرنامج أو البيانات.

### الحلول

□ تأكد من تثبيت برنامج تشغيل طابعة Epson الأصلي (EPSON XXXXX). إذا لم يتم تثبيت برنامج تشغيل طابعة Epson الأصلي، فستكون الميزات المتوفرة محدودة. لذا فنحن نوصي باستخدام برنامج تشغيل طابعة Epson الأصلي.

□ إذا كنت تحاول طباعة صورة بحجم بيانات كبير، فقد تنفذ مساحة الذاكرة الخاصة بالكمبيوتر. اطبع الصورة بدقة أقل أو بحجم أصغر.

□ إذا قمت بتجربة كل الحلول ولم يتم حل المشكلة، فحاول إلغاء تثبيت برنامج تشغيل الطابعة ثم إعادة تثبيته.

□ قد تكون قادراً على حل المشكلة عن طريق تحديث البرنامج إلى أحدث إصدار. للتحقق من حالة البرنامج، استخدم أداة تحديث البرنامج.

← "التحقق من تثبيت برنامج تشغيل طابعة Epson الأصلي — Windows" في الصفحة 167

← "التحقق من تثبيت برنامج تشغيل طابعة Epson الأصلي — Mac OS" في الصفحة 168

← "تثبيت التطبيقات بصورة منفصلة أو إلغاء تثبيتها" في الصفحة 166

← "تحديث التطبيقات والبرامج الثابتة" في الصفحة 172

## توجد مشكلة في حالة الطابعة.

### الحلول

انقر فوق EPSON Status Monitor 3 بعلامة التبويب الصيانة الخاصة ببرنامج تشغيل الطابعة، ثم تحقق من حالة الطابعة. في حال تعطيل EPSON Status Monitor 3، انقر فوق إعدادات موسعة بعلامة التبويب الصيانة، ثم حدد تمكين EPSON Status Monitor 3.

لا تزال هناك مهمة طباعة قيد الانتظار.

### الحلول

انقر فوق قائمة الطابعة في علامة التبويب الصيانة الخاصة ببرنامج تشغيل الطابعة. في حال تبقت أي بيانات غير ضرورية، حدد إلغاء جميع المستندات من قائمة الطابعة.

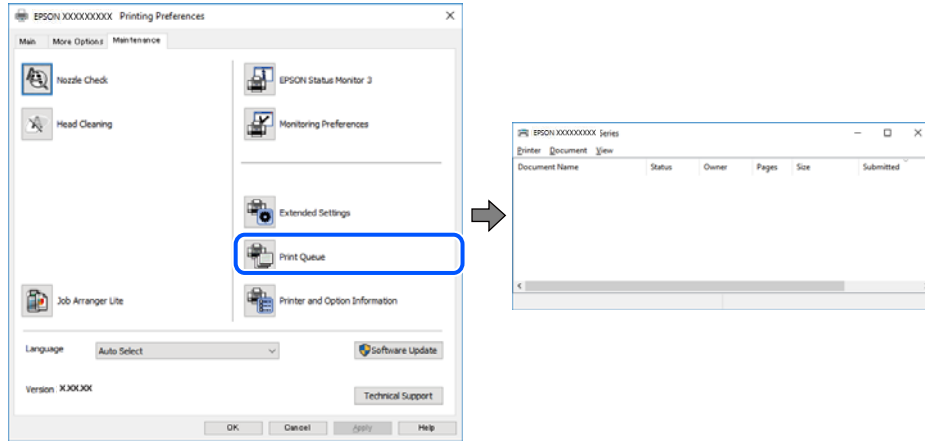

الطابعة معلقة أو غير متصلة.

### الحلول

انقر فوق قائمة الطابعة في علامة التبويب الصيانة الخاصة ببرنامج تشغيل الطابعة. إذا كانت الطابعة غير متصلة أو معلقة، فامسح الإعداد "غير متصلة" أو "معلقة" من القائمة الطابعة.

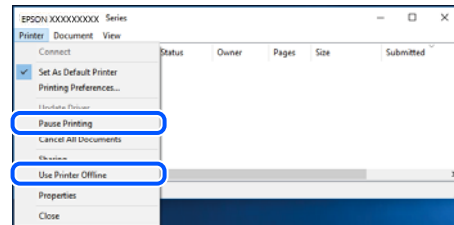

لم يتم تحديد الطابعة كطابعة افتراضية.

### الحلول

انقر بزر الماوس الأيمن فوق رمز الطابعة في لوحة التحكم < عرض الأجهزة والطابعات (أو الطابعات، والطابعات والفاكسات) وانقر فوق تعيين كطابعة افتراضية.

ملاحظة:

إذا كانت هناك عدة أيقونات للطابعة، فراجع ما يلي لتحديد الطابعة الصحيحة.

(مثال)

اتصال EPSON XXXX Series :USB

اتصال الشبكة: EPSON XXXX Series (الشبكة)

إذا قمت بتثبيت برنامج تشغيل الطابعة عدة مرات، فقد يتم إنشاء نسخ من برنامج تشغيل الطابعة. إذا تم إنشاء نسخ مثل "EPSON XXXX Series (نسخة 1)"، فانقر بزر الماوس الأيمن فوق رمز برنامج التشغيل المنسوخ، ثم انقر فوق إزالة الجهاز.

لم يتم تعيين منفذ الطابعة بصورة صحيحة.

#### الحلول

انقر فوق قائمة الطابعة في علامة التبويب الصيانة الخاصة ببرنامج تشغيل الطابعة.  
تأكد من تعيين منفذ الطابعة بصورة صحيحة كما هو موضح أدناه في الخاصية < منفذ من قائمة الطابعة.

اتصال USB: USBXXX، اتصال الشبكة: EpsonNet Print Port

الطابعة لا تقوم بالطباعة أثناء استخدام برنامج تشغيل الطابعة (PostScript) يمكن النظر في الأسباب التالية.

يجب تغيير إعداد لغة الطابعة.

#### الحلول

اضبط إعداد لغة الطابعة على تلقائي أو PS بلوحة التحكم.

تم إرسال عدد كبير من المهام.

#### الحلول

في نظام التشغيل Windows، قد لا تقوم الطابعة بإجراء الطباعة عند إرسال عدد كبير من المهام. حدد الطباعة مباشرة إلى الطابعة بعلامة التبويب متقدم في خصائص الطابعة.

تعذر قيام الطابعة بعملية الطباعة فجأة عبر الاتصال بالشبكة يمكن أن تكون المشكلة إحدى المشكلات التالية.

تم تغيير بيئة الشبكة.

#### الحلول

عندما تقوم بتغيير بيئة الشبكة، مثل الموجه اللاسلكي أو الموفر، حاول ضبط إعدادات الشبكة للطابعة مجدداً.  
قم بتوصيل الكمبيوتر أو الجهاز الذي بمعرف شبكة SSID نفسه الذي تتصل به الطابعة.

← "إعادة ضبط الاتصال بالشبكة" في الصفحة 275



هناك خطأ ما في أجهزة الشبكة لاتصال Wi-Fi.

#### الحلول

أغلق الأجهزة التي ترغب بتوصيلها بالشبكة. انتظر لمدة 10 ثوان، ثم شغل الأجهزة بالترتيب التالي؛ الموجه اللاسلكي، أو الكمبيوتر أو الجهاز الذي، ثم الطابعة. قم بنقل الطابعة والكمبيوتر أو الجهاز الذي بالقرب من الموجه اللاسلكي للمساعدة في الاتصال بموجات الراديو، ثم حاول ضبط إعدادات الشبكة مجدداً.

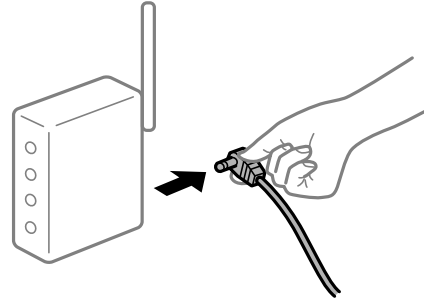

الطابعة غير متصلة بالشبكة.

#### الحلول

حدد الإعدادات < إعدادات عامة > إعدادات الشبكة < التحقق من الاتصال > ثم اطبع تقرير الاتصال بالشبكة. إذا أظهر التقرير الفشل في الاتصال بالشبكة، فتتحقق من تقرير الاتصال بالشبكة ثم اتبع الحلول المطبوعة.

← "طباعة تقرير الاتصال بالشبكة" في الصفحة 292

هناك مشكلة في إعدادات الشبكة على الكمبيوتر.

#### الحلول

حاول الوصول إلى أي موقع إلكتروني من جهاز الكمبيوتر الخاص بك للتأكد من صحة إعدادات شبكة الكمبيوتر الخاص بك. إذا لم تستطع الوصول إلى أي موقع إلكتروني، فعندئذٍ تكون هناك مشكلة بجهاز الكمبيوتر. افحص اتصال الشبكة للكمبيوتر. انظر الوثائق المرفقة مع الحاسوب للاطلاع على التفاصيل.

لا تزال هناك مهمة طباعة قيد الانتظار.

#### الحلول

انقر فوق قائمة الطباعة في علامة التبويب الصيانة الخاصة ببرنامج تشغيل الطابعة. في حال تبقت أي بيانات غير ضرورية، حدد إلغاء جميع المستندات من قائمة الطباعة.

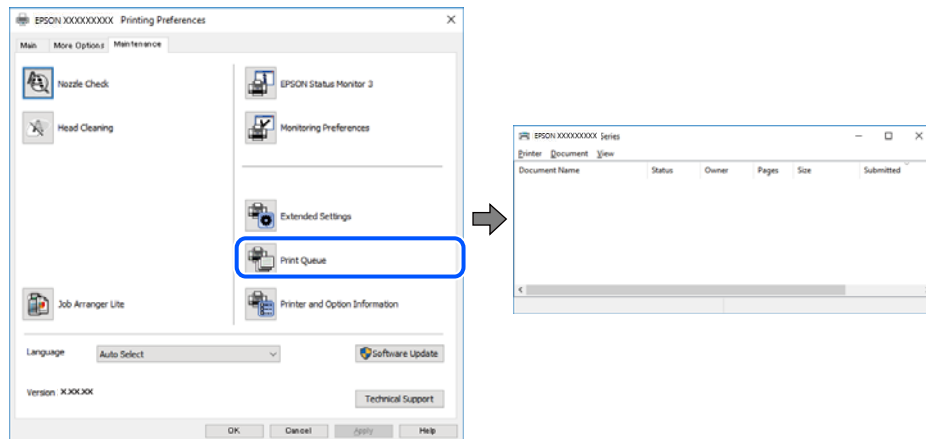

## الطابعة معلقة أو غير متصلة.

### الحلول

انقر فوق قائمة الطابعة في علامة التبويب الصيانة الخاصة ببرنامج تشغيل الطابعة.  
إذا كانت الطابعة غير متصلة أو معلقة، فامسح الإعداد "غير متصلة" أو "معلقة" من القائمة الطابعة.

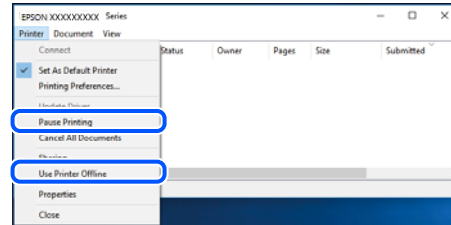

لم يتم تحديد الطابعة كطابعة افتراضية.

### الحلول

انقر بزر الماوس الأيمن فوق رمز الطابعة في لوحة التحكم < عرض الأجهزة والطابعات (أو الطابعات، والطابعات والفاكسات) وانقر فوق تعيين كطابعة افتراضية.

#### ملاحظة:

إذا كانت هناك عدة أيقونات للطابعة، فراجع ما يلي لتحديد الطابعة الصحيحة.

(مثال)

اتصال USB: EPSON XXXX Series

اتصال الشبكة: EPSON XXXX Series (الشبكة)

إذا قمت بتثبيت برنامج تشغيل الطابعة عدة مرات، فقد يتم إنشاء نسخ من برنامج تشغيل الطابعة. إذا تم إنشاء نسخ مثل "EPSON XXXX Series (نسخة 1)"، فانقر بزر الماوس الأيمن فوق رمز برنامج التشغيل المنسوخ، ثم انقر فوق إزالة الجهاز.

لم يتم تعيين منفذ الطابعة بصورة صحيحة.

### الحلول

انقر فوق قائمة الطابعة في علامة التبويب الصيانة الخاصة ببرنامج تشغيل الطابعة.  
تأكد من تعيين منفذ الطابعة بصورة صحيحة كما هو موضح أدناه في الخاصة < منفذ من قائمة الطابعة.

اتصال USB: USBXXX، اتصال الشبكة: EpsonNet Print Port

## تعذر الطابعة من Mac OS

تأكد من توصيل الكمبيوتر والطابعة بصورة صحيحة.

يختلف سبب المشكلة وحلها اعتماداً على ما إذا تم توصيل الجهاز الذي والطابعة أم لا.

### التحقق من حالة الاتصال

استخدم EPSON Status Monitor للتحقق من حالة الاتصال للكمبيوتر والطابعة.

1. حدد تفضيلات النظام من القائمة Apple < الطابعات والمساحات الضوئية (أو طباعة ومسح ضوئي، أو طباعة وفاكس)، ثم حدد الطابعة.

2. انقر فوق خيارات وتجهيزات < البرنامج المساعد > فتح برنامج الطابعة المساعد.

3. انقر فوق EPSON Status Monitor.

عند عرض مستويات الحبر الباقية، فهذا يعني أنه تم إنشاء اتصال بين الكمبيوتر والطابعة بنجاح. تحقق مما يلي إذا تعذر إنشاء اتصال.

□ لم يتم التعرف على الطابعة عبر اتصال الشبكة  
"تعذر الاتصال بالشبكة" في الصفحة 195

□ لم يتم التعرف على الطابعة باستخدام اتصال USB  
"تعذر توصيل الطابعة عن طريق (USB" في الصفحة 198 (Mac OS

تحقق مما يلي إذا تم إنشاء اتصال.

□ يتم التعرف على الطابعة، ولكن يتعذر إجراء الطابعة.  
"تعذر الطابعة حتى ولو تم إنشاء اتصال (Mac OS)" في الصفحة 198

تعذر الاتصال بالشبكة

يمكن أن تكون المشكلة إحدى المشكلات التالية.

■ هناك خطأ ما في أجهزة الشبكة لاتصال Wi-Fi.

#### الحلول

أغلق الأجهزة التي ترغب بتوصيلها بالشبكة. انتظر لمدة 10 ثوان، ثم شغل الأجهزة بالترتيب التالي؛ الموجه اللاسلكي، أو الكمبيوتر أو الجهاز الذكي، ثم الطابعة. قم بنقل الطابعة والكمبيوتر أو الجهاز الذكي بالقرب من الموجه اللاسلكي للمساعدة في الاتصال بموجات الراديو، ثم حاول ضبط إعدادات الشبكة مجدداً.

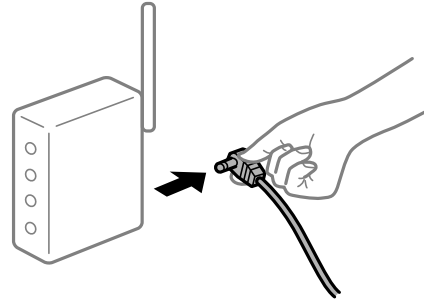

■ لا يمكن للأجهزة تلقي إشارات من الموجه اللاسلكي لأنها متباعدة جداً.

#### الحلول

بعد نقل الكمبيوتر أو الجهاز الذكي والطابعة إلى مسافة أقرب إلى الموجه اللاسلكي، أوقف تشغيل الموجه اللاسلكي، ثم أعد تشغيله مرة أخرى.

■ لا تتطابق الإعدادات مع الموجه الجديد عند تغيير الموجه اللاسلكي.

#### الحلول

اضبط إعدادات الاتصال مرة أخرى بحيث تتوافق مع الموجه اللاسلكي الجديد.

← "عند استبدال الموجه اللاسلكي" في الصفحة 275

## معرفة SSID المتصلة بالكمبيوتر أو الجهاز الذي والكمبيوتر مختلفة.

### الحلول

عند استخدام موجات لاسلكية متعددة في الوقت نفسه أو إذا كان الموجه اللاسلكي يحتوي على معرفات SSID متعددة والأجهزة متصلة بمعرفات SSID مختلفة، لا يمكنك الاتصال بالموجه اللاسلكي.  
قم بتوصيل الكمبيوتر أو الجهاز الذي بمعرف شبكة SSID نفسه الذي تتصل به الطابعة.

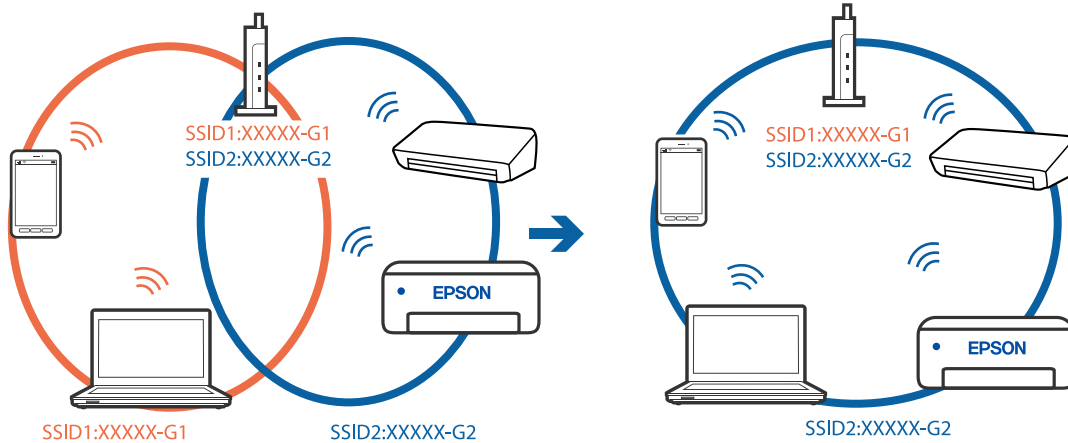

يتوفر فاصل خصوصية في الموجه اللاسلكي.

### الحلول

تملك معظم الموجهات اللاسلكية ميزة فاصل الخصوصية التي تحظر الاتصال بين الأجهزة المتصلة. إذا لم تتمكن من إجراء الاتصال بين الطابعة وجهاز الكمبيوتر أو الجهاز الذي حتى وإن كانا متصلين بالشبكة نفسها، فقم بتعطيل فاصل الخصوصية على الموجه اللاسلكي. انظر الدليل المرفق مع الموجه اللاسلكي للحصول على التفاصيل.

تم تعيين عنوان IP بصورة غير صحيحة.

### الحلول

إذا كان عنوان IP المعلن إلى الطابعة هو XXX.XXX.169.254، وكان قناع الشبكة الفرعية هو 255.255.0.0، فقد يتم تعيين عنوان IP بشكل غير صحيح.

حدد الإعدادات < إعدادات عامة > إعدادات الشبكة < متقدم في لوحة التحكم بالطابعة، ثم تحقق من عنوان IP وقناع الشبكة الفرعية المعلن للطابعة.

أعد تشغيل الموجه اللاسلكي الخاص بالطابعة أو اضبط إعدادات الشبكة لها.

← "إعادة ضبط الاتصال بالشبكة" في الصفحة 275

هناك مشكلة في إعدادات الشبكة على الكمبيوتر.

### الحلول

حاول الوصول إلى أي موقع إلكتروني من جهاز الكمبيوتر الخاص بك للتأكد من صحة إعدادات شبكة الكمبيوتر الخاص بك. إذا لم تستطع الوصول إلى أي موقع إلكتروني، فعندئذٍ تكون هناك مشكلة بجهاز الكمبيوتر.

افحص اتصال الشبكة للكمبيوتر. انظر الوثائق المرفقة مع الحاسوب للاطلاع على التفاصيل.

يتسبب الجهاز المتصل بمنفذ USB 3.0 في حدوث تداخل في تردد الراديو.

#### الحلول

عند توصيل جهاز بمنفذ USB 3.0 في جهاز Mac، قد يحدث تداخل في تردد الراديو. جرب ما يلي إذا لم تتمكن من الاتصال بالشبكة المحلية اللاسلكية (Wi-Fi) أو إذا أصبحت العمليات غير ثابتة.

❑ ضع الجهاز المتصل بمنفذ USB 3.0 بعيداً عن جهاز الكمبيوتر.

❑ قم بالاتصال بمعرف الشبكة SSID لنطاق 5 جيجا هرتز.

راجع ما يلي لتوصيل الطابعة بمعرف الشبكة SSID.

← "ضبط إعدادات Wi-Fi عن طريق إدخال SSID وكلمة المرور" في الصفحة 279

تم توصيل الطابعة عبر شبكة Ethernet باستخدام الأجهزة التي تدعم IEEE 802.3az (اتصال Ethernet الذي يتميز بالفاعلية في استهلاك الطاقة).

#### الحلول

عندما تقوم بتوصيل الطابعة من خلال شبكة الإيثرنت باستخدام الأجهزة التي تدعم IEEE 802.3az (اتصال إيثرنت الذي يتميز بالفاعلية في استهلاك الطاقة)، قد تحدث المشكلات التالية حسب المحور أو الموجه الذي تستخدمه.

❑ يُصبح الاتصال غير مستقر، ويتم توصيل الطابعة وفصلها مراراً وتكراراً.

❑ يتعذر الاتصال بالطابعة.

❑ تصبح سرعة الاتصال بطيئة.

اتباع الخطوات أدناه لتعطيل IEEE 802.3az للطابعة ومن ثمّ قم بالتوصيل.

1. انزع كابل الإيثرنت المتصل بالكمبيوتر والطابعة.
2. عند تمكين IEEE 802.3az للكمبيوتر، قم بتعطيله.  
انظر الوثائق المرفقة مع الحاسوب للاطلاع على التفاصيل.
3. وصل الكمبيوتر بالطابعة باستخدام كابل شبكة الإيثرنت مباشرةً.
4. على الطابعة، قم بطباعة تقرير الاتصال بالشبكة.  
"طباعة تقرير الاتصال بالشبكة" في الصفحة 292
5. تحقق من عنوان IP الخاص بالطابعة على تقرير الاتصال بالشبكة.
6. على جهاز الكمبيوتر، ثم بالوصول إلى Web Config.  
شغل متصفح ويب، ثم أدخل عنوان IP للطابعة.  
"تشغيل تهيئة الويب في مستعرض ويب" في الصفحة 314
7. حدد علامة التبويب **Network Settings < Wired LAN**.
8. حدد **IEEE 802.3az OFF**.
9. انقر فوق **Next**.

10. انقر فوق OK.

11. انزع كابل الإيثرنت المتصل بالكمبيوتر والطابعة.

12. إذا قمت بتعطيل IEEE 802.3az لجهاز الكمبيوتر في الخطوة رقم 2، فقم بتمكينه.

13. قم بتوصيل كابلات الإيثرنت التي قمت بنزعها في الخطوة رقم 1 بالكمبيوتر والطابعة. إذا كانت المشكلة لا تزال موجودة، فقد تكون الأجهزة بخلاف الطابعة هي ما تسبب المشكلة.

تعذر توصيل الطابعة عن طريق (Mac OS) (USB)

يمكن النظر في الأسباب التالية.

■ لا يتم توصيل كابل USB بالمأخذ الكهربائي بصورة صحيحة.

الحلول

قم بإحكام توصيل كبل USB بالطابعة وجهاز الكمبيوتر.

■ توجد مشكلة في محور USB.

الحلول

إذا كنت تستخدم محور USB، فحاول توصيل الطابعة بجهاز الكمبيوتر مباشرة.

■ هناك مشكلة في كابل USB أو مدخل USB.

الحلول

إذا تعذر التعرف على كابل USB، فقم بتغيير المنفذ، أو قم بتغيير كابل USB.

تعذر الطابعة حتى ولو تم إنشاء اتصال (Mac OS)

يمكن النظر في الأسباب التالية.

■ توجد مشكلة في البرنامج أو البيانات.

الحلول

□ تأكد من تثبيت برنامج تشغيل طابعة Epson الأصلي (EPSON XXXXXX). إذا لم يتم تثبيت برنامج تشغيل طابعة Epson الأصلي، فستكون الميزات المتوفرة محدودة. لذا فنحن نوصي باستخدام برنامج تشغيل طابعة Epson الأصلي.

□ إذا كنت تحاول طباعة صورة بحجم بيانات كبير، فقد تنفذ مساحة الذاكرة الخاصة بالكمبيوتر. اطبع الصورة بدقة أقل أو بحجم أصغر.

□ إذا قمت بتجربة كل الحلول ولم يتم حل المشكلة، فحاول إلغاء تثبيت برنامج تشغيل الطابعة ثم إعادة تثبيته.

□ قد تكون قادراً على حل المشكلة عن طريق تحديث البرنامج إلى أحدث إصدار. للتحقق من حالة البرنامج، استخدم أداة تحديث البرنامج.

← "التحقق من تثبيت برنامج تشغيل طابعة Epson الأصلي — Windows" في الصفحة 167

← "التحقق من تثبيت برنامج تشغيل طابعة Epson الأصلي — Mac OS" في الصفحة 168

← "تثبيت التطبيقات بصورة منفصلة أو إلغاء تثبيتها" في الصفحة 166

← "تحديث التطبيقات والبرامج الثابتة" في الصفحة 172

توجد مشكلة في حالة الطابعة.

الحلول

تأكد من أن حالة الطابعة ليست إيقاف مؤقت.

حدد تفضيلات النظام من قائمة Apple < الطابعات والمساحات الضوئية (أو طباعة ومسح ضوئي، وطباعة وفاكس)، ثم انقر نقرًا مزدوجًا فوق الطابعة. في حال إيقاف الطابعة مؤقتًا، انقر فوق استئناف.

تم تمكين قيود ميزات المستخدم في الطابعة.

الحلول

قد لا تتمكن الطابعة من الطابعة في حالة تمكين قيود ميزات المستخدم. اتصل بمسؤول الطابعة الذي تتبعه.

الطابعة لا تقوم بالطباعة أثناء استخدام برنامج تشغيل الطابعة (Mac OS PostScript)

يجب تغيير إعداد لغة الطابعة.

الحلول

اضبط إعداد لغة الطابعة على تلقائي أو PS بلوحة التحكم.

تعذر قيام الطابعة بعملية الطباعة فجأة عبر الاتصال بالشبكة

يمكن أن تكون المشكلة إحدى المشكلات التالية.

تم تغيير بيئة الشبكة.

الحلول

عندما تقوم بتغيير بيئة الشبكة، مثل الموجه اللاسلكي أو الموفر، حاول ضبط إعدادات الشبكة للطابعة مجددًا.

قم بتوصيل الكمبيوتر أو الجهاز الذي بمعرف شبكة SSID نفسه الذي تتصل به الطابعة.

← "إعادة ضبط الاتصال بالشبكة" في الصفحة 275

■ هناك خطأ ما في أجهزة الشبكة لاتصال Wi-Fi.

#### الحلول

أغلق الأجهزة التي ترغب بتوصيلها بالشبكة. انتظر لمدة 10 ثوان، ثم شغل الأجهزة بالترتيب التالي؛ الموجه اللاسلكي، أو الكمبيوتر أو الجهاز الذي، ثم الطابعة. قم بنقل الطابعة والكمبيوتر أو الجهاز الذي بالقرب من الموجه اللاسلكي للمساعدة في الاتصال بموجات الراديو، ثم حاول ضبط إعدادات الشبكة مجدداً.

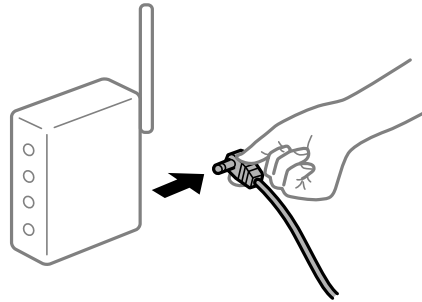

■ الطابعة غير متصلة بالشبكة.

#### الحلول

حدد الإعدادات < إعدادات عامة > إعدادات الشبكة < التحقق من الاتصال. ثم اطبع تقرير الاتصال بالشبكة. إذا أظهر التقرير الفشل في الاتصال بالشبكة، فتتحقق من تقرير الاتصال بالشبكة ثم اتبع الحلول المطبوعة.

← "طباعة تقرير الاتصال بالشبكة" في الصفحة 292

■ هناك مشكلة في إعدادات الشبكة على الكمبيوتر.

#### الحلول

حاول الوصول إلى أي موقع إلكتروني من جهاز الكمبيوتر الخاص بك للتأكد من صحة إعدادات شبكة الكمبيوتر الخاص بك. إذا لم تستطع الوصول إلى أي موقع إلكتروني، فعندئذٍ تكون هناك مشكلة بجهاز الكمبيوتر. افحص اتصال الشبكة للكمبيوتر. انظر الوثائق المرفقة مع الحاسوب للاطلاع على التفاصيل.

## تعذر الطابعة من الجهاز الذي

تأكد من توصيل الجهاز الذي والطابعة بصورة صحيحة. يختلف سبب المشكلة وحلها اعتماداً على ما إذا تم توصيل الجهاز الذي والطابعة أم لا.

#### التحقق من حالة الاتصال

استخدم Epson iPrint للتحقق من حالة الاتصال للجهاز الذي والطابعة.

راجع ما يلي لتثبيت Epson iPrint إذا لم يكن مثبتاً بالفعل.

"تطبيق للطباعة بسهولة من جهاز ذي (Epson iPrint)" في الصفحة 311

1. على الجهاز الذي، ابدأ تشغيل Epson iPrint.

2. تحقق من عرض اسم الطابعة على الشاشة الرئيسية.

عند عرض اسم الطابعة، فهذا يعني أنه تم إنشاء الاتصال بين الجهاز الذي والطابعة بنجاح.



إذا تم عرض ما يلي، فهذا يعني أنه تعذر إنشاء اتصال بين الجهاز الذكي والطابعة.

Printer is not selected. ❑

Communication error. ❑

تحقق مما يلي إذا تعذر إنشاء اتصال.

❑ لم يتم التعرف على الطابعة عبر اتصال الشبكة

"تعذر الاتصال بالشبكة" في الصفحة 201

تحقق مما يلي إذا تم إنشاء اتصال.

❑ يتم التعرف على الطابعة، ولكن يتعذر إجراء الطابعة.

"تعذر الطابعة حتى ولو تم إنشاء اتصال (iOS)" في الصفحة 202

تعذر الاتصال بالشبكة

يمكن أن تكون المشكلة إحدى المشكلات التالية.

■ هناك خطأ ما في أجهزة الشبكة لاتصال Wi-Fi.

#### الحلول

أغلق الأجهزة التي ترغب بتوصيلها بالشبكة. انتظر لمدة 10 ثوان، ثم شغل الأجهزة بالترتيب التالي؛ الموجه اللاسلكي، أو الكمبيوتر أو الجهاز الذكي، ثم الطابعة. قم بنقل الطابعة والكمبيوتر أو الجهاز الذكي بالقرب من الموجه اللاسلكي للمساعدة في الاتصال بموجات الراديو، ثم حاول ضبط إعدادات الشبكة مجدداً.

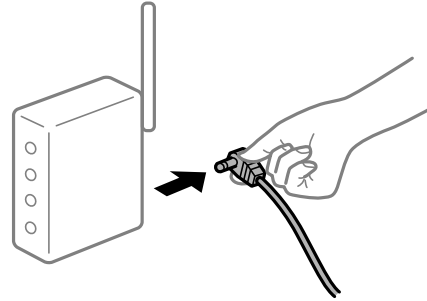

■ لا يمكن للأجهزة تلقي إشارات من الموجه اللاسلكي لأنها متباعدة جداً.

#### الحلول

بعد نقل الكمبيوتر أو الجهاز الذكي والطابعة إلى مسافة أقرب إلى الموجه اللاسلكي، أوقف تشغيل الموجه اللاسلكي، ثم أعد تشغيله مرة أخرى.

■ لا تتطابق الإعدادات مع الموجه الجديد عند تغيير الموجه اللاسلكي.

#### الحلول

اضبط إعدادات الاتصال مرة أخرى بحيث تتوافق مع الموجه اللاسلكي الجديد.

← "عند استبدال الموجه اللاسلكي" في الصفحة 275

## معرفة SSID المتصلة بالكمبيوتر أو الجهاز الذي والكمبيوتر مختلفة.

### الحلول

عند استخدام موجات لاسلكية متعددة في الوقت نفسه أو إذا كان الموجه اللاسلكي يحتوي على معرفات SSID متعددة والأجهزة متصلة بمعرفات SSID مختلفة، لا يمكنك الاتصال بالموجه اللاسلكي.  
قم بتوصيل الكمبيوتر أو الجهاز الذي بمعرف شبكة SSID نفسه الذي تتصل به الطابعة.

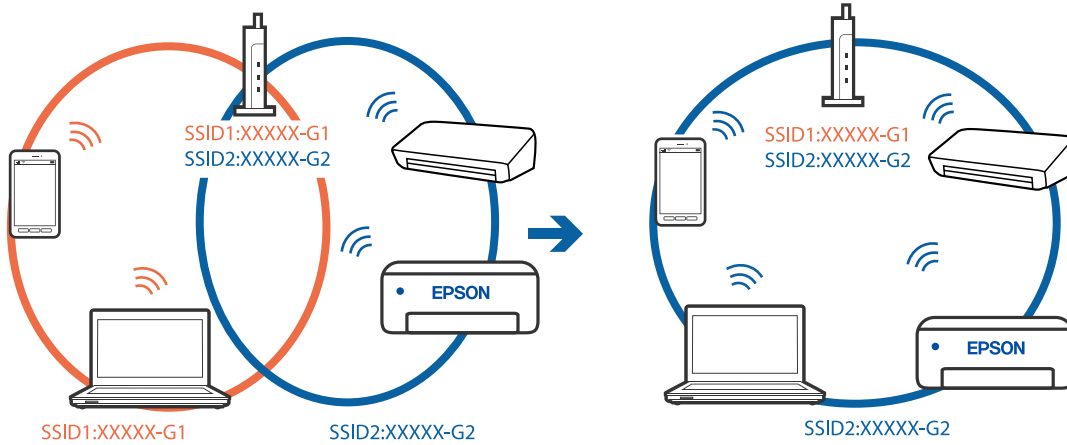

يتوفر فاصل خصوصية في الموجه اللاسلكي.

### الحلول

تملك معظم الموجهات اللاسلكية ميزة فاصل الخصوصية التي تحظر الاتصال بين الأجهزة المتصلة. إذا لم تتمكن من إجراء الاتصال بين الطابعة وجهاز الكمبيوتر أو الجهاز الذي حتى وإن كانا متصلين بالشبكة نفسها، فقم بتعطيل فاصل الخصوصية على الموجه اللاسلكي. انظر الدليل المرفق مع الموجه اللاسلكي للحصول على التفاصيل.

تم تعيين عنوان IP بصورة غير صحيحة.

### الحلول

إذا كان عنوان IP المعلن إلى الطابعة هو XXX.XXX.169.254، وكان قناع الشبكة الفرعية هو 255.255.0.0، فقد يتم تعيين عنوان IP بشكل غير صحيح.

حدد الإعدادات < إعدادات عامة > إعدادات الشبكة < متقدم في لوحة التحكم بالطابعة، ثم تحقق من عنوان IP وقناع الشبكة الفرعية المعلن للطابعة.

أعد تشغيل الموجه اللاسلكي الخاص بالطابعة أو اضبط إعدادات الشبكة لها.

← "إعادة ضبط الاتصال بالشبكة" في الصفحة 275

توجد مشكلة في إعدادات الشبكة بالجهاز الذي.

### الحلول

حاول الوصول إلى أي موقع إلكتروني من جهازك الذي للتأكد من صحة إعدادات شبكة جهازك الذي. إذا لم تستطع الوصول إلى أي موقع إلكتروني، فعندئذ تكون هناك مشكلة في الجهاز الذي.

افحص اتصال الشبكة للكمبيوتر. برجاء الاطلاع على الوثائق المرفقة مع الجهاز الذي لمعرفة التفاصيل.

تعذر الطابعة حتى ولو تم إنشاء اتصال (iOS)

يمكن النظر في الأسباب التالية.

تم تعطيل عرض إعداد الورق تلقائياً.

#### الحلول

قم بتمكين عرض إعداد الورق تلقائياً في القائمة التالية.

الإعدادات < إعدادات عامة < إعدادات الطابعة < إعدادات مصدر الورق < عرض إعداد الورق تلقائياً

تم تعطيل AirPrint.

#### الحلول

قم بتمكين إعداد AirPrint على Web Config.

← "تطبيق لتكوين عمليات تشغيل الطابعة (Web Config)" في الصفحة 314

تعذر قيام الطابعة بعملية الطباعة فجأة عبر الاتصال بالشبكة

يمكن أن تكون المشكلة إحدى المشكلات التالية.

تم تغيير بيئة الشبكة.

#### الحلول

عندما تقوم بتغيير بيئة الشبكة، مثل الموجه اللاسلكي أو الموفر، حاول ضبط إعدادات الشبكة للطابعة مجدداً.

قم بتوصيل الكمبيوتر أو الجهاز الذي بمعرف شبكة SSID نفسه الذي تتصل به الطابعة.

← "إعادة ضبط الاتصال بالشبكة" في الصفحة 275

هناك خطأ ما في أجهزة الشبكة لاتصال Wi-Fi.

#### الحلول

أغلق الأجهزة التي ترغب بتوصيلها بالشبكة. انتظر لمدة 10 ثوان، ثم شغل الأجهزة بالترتيب التالي؛ الموجه اللاسلكي، أو الكمبيوتر أو الجهاز الذي، ثم الطابعة. قم بنقل الطابعة والكمبيوتر أو الجهاز الذي بالقرب من الموجه اللاسلكي للمساعدة في الاتصال بموجات الراديو، ثم حاول ضبط إعدادات الشبكة مجدداً.

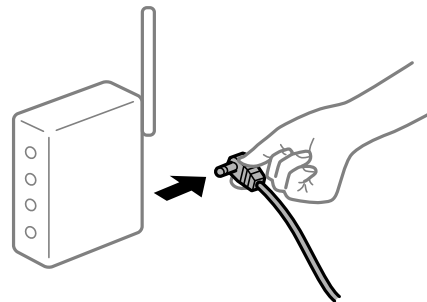

الطابعة غير متصلة بالشبكة.

#### الحلول

حدد الإعدادات < إعدادات عامة < إعدادات الشبكة < التحقق من الاتصال، ثم اطبع تقرير الاتصال بالشبكة. إذا أظهر التقرير الفشل في الاتصال بالشبكة، فتحقق من تقرير الاتصال بالشبكة ثم اتبع الحلول المطبوعة.

← "طباعة تقرير الاتصال بالشبكة" في الصفحة 292

توجد مشكلة في إعدادات الشبكة بالجهاز الذي.

#### الحلول

حاول الوصول إلى أي موقع إلكتروني من جهازك الذي للتأكد من صحة إعدادات شبكة جهازك الذي. إذا لم تستطع الوصول إلى أي موقع إلكتروني، فعندئذٍ تكون هناك مشكلة في الجهاز الذي.  
افحص اتصال الشبكة للكمبيوتر. برجاء الاطلاع على الوثائق المرفقة مع الجهاز الذي لمعرفة التفاصيل.

## تعذر بدء المسح الضوئي

### تعذر بدء المسح الضوئي من Windows

تأكد من توصيل الكمبيوتر والطابعة بصورة صحيحة.  
يختلف سبب المشكلة وحلها اعتماداً على ما إذا تم توصيل الجهاز الذي والطابعة أم لا.

#### التحقق من حالة الاتصال

استخدم Epson Printer Connection Checker للتحقق من حالة الاتصال للكمبيوتر والطابعة. قد تتمكن من حل المشكلة وفقاً لنتائج الفحص.

1. انقر نقرًا مزدوجاً فوق رمز **Epson Printer Connection Checker** الموجود على سطح المكتب.

تشغيل **Epson Printer Connection Checker**.

وإذا لم يوجد رمز على سطح المكتب، فاتبع الطرق الموجودة أدناه لبدء تشغيل **Epson Printer Connection Checker**.

Windows 10

انقر فوق زر البدء ثم حدد **Epson Software < Epson Printer Connection Checker**.

Windows 8.1/Windows 8

أدخل اسم التطبيق في رمز البحث، ثم حدد الرمز المعروف.

Windows 7 نظام تشغيل

انقر فوق زر البدء ثم حدد **جميع التطبيقات < Epson Software < Epson Printer Connection Checker**.

2. اتبع الإرشادات المعروضة على الشاشة للتحقق.

#### ملاحظة:

إذا لم يتم عرض اسم الطابعة، فقم بتثبيت برنامج تشغيل الطابعة الأصلي الخاص بـ **Epson**.

"التحقق من تثبيت برنامج تشغيل طابعة **Epson** الأصلي — **Windows**" في الصفحة 167

عندما تحدد المشكلة، اتبع الحل المعروف على الشاشة.

عندما يتعذر عليك حل المشكلة، تحقق مما يلي وفقاً للموقف لديك.

لم يتم التعرف على الطابعة عبر اتصال الشبكة

"تعذر الاتصال بالشبكة" في الصفحة 205

لم يتم التعرف على الطابعة باستخدام اتصال USB

"تعذر توصيل الطابعة عن طريق (USB)" في الصفحة 189 (Windows)

□ يتم التعرف على الطابعة، ولكن لا يمكن إجراء المسح الضوئي.  
"يتعذر إجراء المسح الضوئي حتى ولو تم إنشاء اتصال بصورة صحيحة (Windows)" في الصفحة 208

#### تعذر الاتصال بالشبكة

يمكن أن تكون المشكلة إحدى المشكلات التالية.

■ هناك خطأ ما في أجهزة الشبكة لاتصال Wi-Fi.

#### الحلول

أغلق الأجهزة التي ترغب بتوصيلها بالشبكة. انتظر لمدة 10 ثوان، ثم شغل الأجهزة بالترتيب التالي؛ الموجه اللاسلكي، أو الكمبيوتر أو الجهاز الذي، ثم الطابعة. قم بنقل الطابعة والكمبيوتر أو الجهاز الذي بالقرب من الموجه اللاسلكي للمساعدة في الاتصال بموجات الراديو، ثم حاول ضبط إعدادات الشبكة مجدداً.

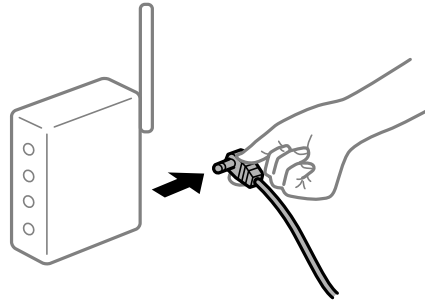

■ لا يمكن للأجهزة تلقي إشارات من الموجه اللاسلكي لأنها متباعدة جداً.

#### الحلول

بعد نقل الكمبيوتر أو الجهاز الذي والطابعة إلى مسافة أقرب إلى الموجه اللاسلكي، أوقف تشغيل الموجه اللاسلكي، ثم أعد تشغيله مرة أخرى.

■ لا تتطابق الإعدادات مع الموجه الجديد عند تغيير الموجه اللاسلكي.

#### الحلول

اضبط إعدادات الاتصال مرة أخرى بحيث تتوافق مع الموجه اللاسلكي الجديد.

← "عند استبدال الموجه اللاسلكي" في الصفحة 275

■ معرفات SSID المتصلة بالكمبيوتر أو الجهاز الذي والكمبيوتر مختلفة.

#### الحلول

عند استخدام موجات لاسلكية متعددة في الوقت نفسه أو إذا كان الموجه اللاسلكي يحتوي على معرفات SSID متعددة والأجهزة متصلة بمعرفات SSID مختلفة، لا يمكنك الاتصال بالموجه اللاسلكي.

قم بتوصيل الكمبيوتر أو الجهاز الذي بمعرف شبكة SSID نفسه الذي تتصل به الطابعة.

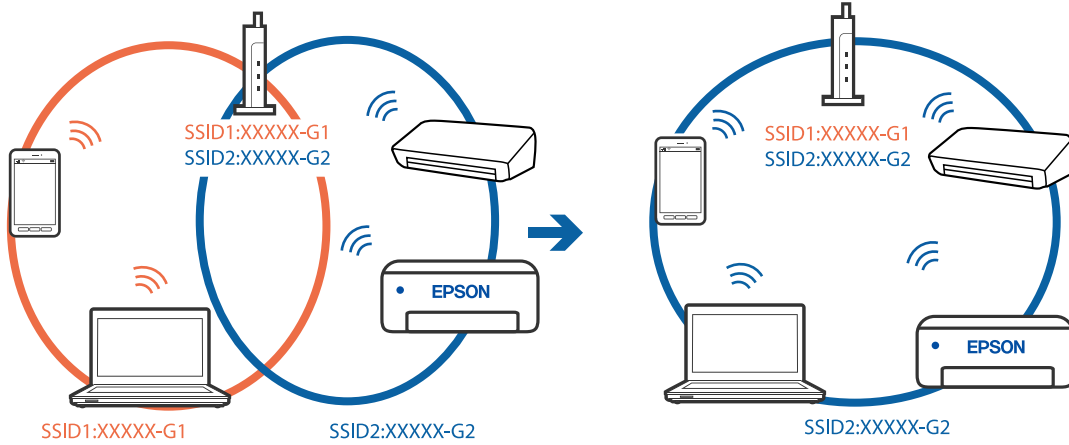

يتوفر فاصل خصوصية في الموجه اللاسلكي.

#### الحلول

تملك معظم الموجهات اللاسلكية ميزة فاصل الخصوصية التي تحظر الاتصال بين الأجهزة المتصلة. إذا لم تتمكن من إجراء الاتصال بين الطابعة وجهاز الكمبيوتر أو الجهاز الذي حتى وإن كانا متصلين بالشبكة نفسها، فقم بتعطيل فاصل الخصوصية على الموجه اللاسلكي. انظر الدليل المرفق مع الموجه اللاسلكي للحصول على التفاصيل.

تم تعيين عنوان IP بصورة غير صحيحة.

#### الحلول

إذا كان عنوان IP المعين إلى الطابعة هو XXX.XXX.169.254، وكان قناع الشبكة الفرعية هو 255.255.0.0، فقد يتم تعيين عنوان IP بشكل غير صحيح.

حدد الإعدادات < إعدادات عامة > إعدادات الشبكة < متقدم في لوحة التحكم بالطابعة، ثم تحقق من عنوان IP وقناع الشبكة الفرعية المُعين للطابعة.

أعد تشغيل الموجه اللاسلكي الخاص بالطابعة أو اضبط إعدادات الشبكة لها.

← "إعادة ضبط الاتصال بالشبكة" في الصفحة 275

هناك مشكلة في إعدادات الشبكة على الكمبيوتر.

#### الحلول

حاول الوصول إلى أي موقع إلكتروني من جهاز الكمبيوتر الخاص بك للتأكد من صحة إعدادات شبكة الكمبيوتر الخاص بك. إذا لم تستطع الوصول إلى أي موقع إلكتروني، فعندئذٍ تكون هناك مشكلة بجهاز الكمبيوتر.

افحص اتصال الشبكة للكمبيوتر. انظر الوثائق المرفقة مع الحاسوب للاطلاع على التفاصيل.

تم توصيل الطابعة عبر شبكة Ethernet باستخدام الأجهزة التي تدعم IEEE 802.3az (اتصال Ethernet الذي يتميز بالفاعلية في استهلاك الطاقة).

#### الحلول

عندما تقوم بتوصيل الطابعة من خلال شبكة الإيثرنت باستخدام الأجهزة التي تدعم IEEE 802.3az (اتصال إيثرنت الذي يتميز بالفاعلية في استهلاك الطاقة)، قد تحدث المشكلات التالية حسب المحور أو الموجه الذي تستخدمه.

❑ يُصبح الاتصال غير مستقر، ويتم توصيل الطابعة وفصلها مراراً وتكراراً.

❑ يتعذر الاتصال بالطابعة.

□ تصبح سرعة الاتصال بطيئة.

اتبع الخطوات أدناه لتعطيل IEEE 802.3az للطابعة ومن ثم قم بالتوصيل.

1. انزع كابل الإيثرنت المتصل بالكمبيوتر والطابعة.
2. عند تمكين IEEE 802.3az للكمبيوتر، قم بتعطيله.  
انظر الوثائق المرفقة مع الحاسوب للاطلاع على التفاصيل.
3. وصل الكمبيوتر بالطابعة باستخدام كابل شبكة الإيثرنت مباشرةً.
4. على الطابعة، قم بطباعة تقرير الاتصال بالشبكة.  
"طباعة تقرير الاتصال بالشبكة" في الصفحة 292
5. تحقق من عنوان IP الخاص بالطابعة على تقرير الاتصال بالشبكة.
6. على جهاز الكمبيوتر، ثم بالوصول إلى Web Config.  
شغل متصفح ويب، ثم أدخل عنوان IP للطابعة.  
"تشغيل تهيئة الويب في مستعرض ويب" في الصفحة 314
7. حدد علامة التبويب **Wired LAN < Network Settings**.
8. حدد **OFF ل IEEE 802.3az**.
9. انقر فوق **Next**.
10. انقر فوق **OK**.
11. انزع كابل الإيثرنت المتصل بالكمبيوتر والطابعة.
12. إذا قمت بتعطيل IEEE 802.3az لجهاز الكمبيوتر في الخطوة رقم 2، فقم بتمكينه.
13. قم بتوصيل كابلات الإيثرنت التي قمت بنزعها في الخطوة رقم 1 بالكمبيوتر والطابعة.  
إذا كانت المشكلة لا تزال موجودة، فقد تكون الأجهزة بخلاف الطابعة هي ما تسبب المشكلة.

تعذر توصيل الطابعة عن طريق (USB Windows)

يمكن النظر في الأسباب التالية.

لا يتم توصيل كابل USB بالمأخذ الكهربائي بصورة صحيحة.

قم بإحكام توصيل كبل USB بالطابعة وجهاز الكمبيوتر.

توجد مشكلة في محور USB.

إذا كنت تستخدم محور USB، فحاول توصيل الطابعة بجهاز الكمبيوتر مباشرة.

هناك مشكلة في كابل USB أو مدخل USB.

إذا تعذر التعرف على كابل USB، فقم بتغيير المنفذ، أو قم بتغيير كابل USB.

يتعذر إجراء المسح الضوئي حتى ولو تم إنشاء اتصال بصورة صحيحة (Windows)

المسح الضوئي بدقة عالية عبر الشبكة.

حاول المسح الضوئي بدقة أقل.

## تعذر بدء المسح من نظام التشغيل Mac OS

تأكد من توصيل الكمبيوتر والطابعة بصورة صحيحة.

يختلف سبب المشكلة وحلها اعتماداً على ما إذا تم توصيل الجهاز الذكي والطابعة أم لا.

### التحقق من حالة الاتصال

استخدم EPSON Status Monitor للتحقق من حالة الاتصال للكمبيوتر والطابعة.

1. حدد تفضيلات النظام من القائمة Apple < الطابعات والمساحات الضوئية (أو طباعة ومسح ضوئي، أو طباعة وفاكس)، ثم حدد الطابعة.

2. انقر فوق خيارات وتجهيزات < البرنامج المساعد < فتح برنامج الطابعة المساعد.

3. انقر فوق EPSON Status Monitor.

عند عرض مستويات الحبر الباقية، فهذا يعني أنه تم إنشاء اتصال بين الكمبيوتر والطابعة بنجاح.

تحقق مما يلي إذا تعذر إنشاء اتصال.

❑ لم يتم التعرف على الطابعة عبر اتصال الشبكة

"تعذر الاتصال بالشبكة" في الصفحة 208

❑ لم يتم التعرف على الطابعة باستخدام اتصال USB

"تعذر توصيل الطابعة عن طريق USB" في الصفحة 198 (Mac OS)

تحقق مما يلي إذا تم إنشاء اتصال.

❑ يتم التعرف على الطابعة، ولكن لا يمكن إجراء المسح الضوئي.

"يتعذر إجراء المسح الضوئي حتى ولو تم إنشاء اتصال بصورة صحيحة (Mac OS)" في الصفحة 212

### تعذر الاتصال بالشبكة

يمكن أن تكون المشكلة إحدى المشكلات التالية.



هناك خطأ ما في أجهزة الشبكة لاتصال Wi-Fi.

#### الحلول

أغلق الأجهزة التي ترغب بتوصيلها بالشبكة. انتظر لمدة 10 ثوان، ثم شغل الأجهزة بالترتيب التالي؛ الموجه اللاسلكي، أو الكمبيوتر أو الجهاز الذي، ثم الطابعة. قم بنقل الطابعة والكمبيوتر أو الجهاز الذي بالقرب من الموجه اللاسلكي للمساعدة في الاتصال بموجات الراديو، ثم حاول ضبط إعدادات الشبكة مجدداً.

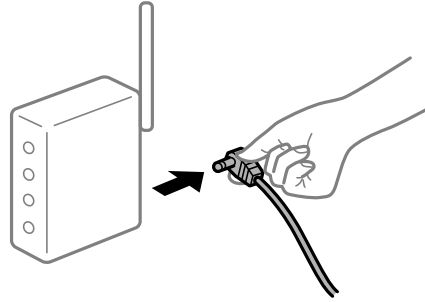

لا يمكن للأجهزة تلقي إشارات من الموجه اللاسلكي لأنها متباعدة جداً.

#### الحلول

بعد نقل الكمبيوتر أو الجهاز الذي والطابعة إلى مسافة أقرب إلى الموجه اللاسلكي، أوقف تشغيل الموجه اللاسلكي، ثم أعد تشغيله مرة أخرى.

لا تتطابق الإعدادات مع الموجه الجديد عند تغيير الموجه اللاسلكي.

#### الحلول

اضبط إعدادات الاتصال مرة أخرى بحيث تتوافق مع الموجه اللاسلكي الجديد.

← "عند استبدال الموجه اللاسلكي" في الصفحة 275

معرفة SSID المتصلة بالكمبيوتر أو الجهاز الذي والكمبيوتر مختلفة.

#### الحلول

عند استخدام موجات لاسلكية متعددة في الوقت نفسه أو إذا كان الموجه اللاسلكي يحتوي على معرفات SSID متعددة والأجهزة متصلة بمعرفة SSID مختلفة، لا يمكنك الاتصال بالموجه اللاسلكي.

قم بتوصيل الكمبيوتر أو الجهاز الذي بمعرف شبكة SSID نفسه الذي تتصل به الطابعة.

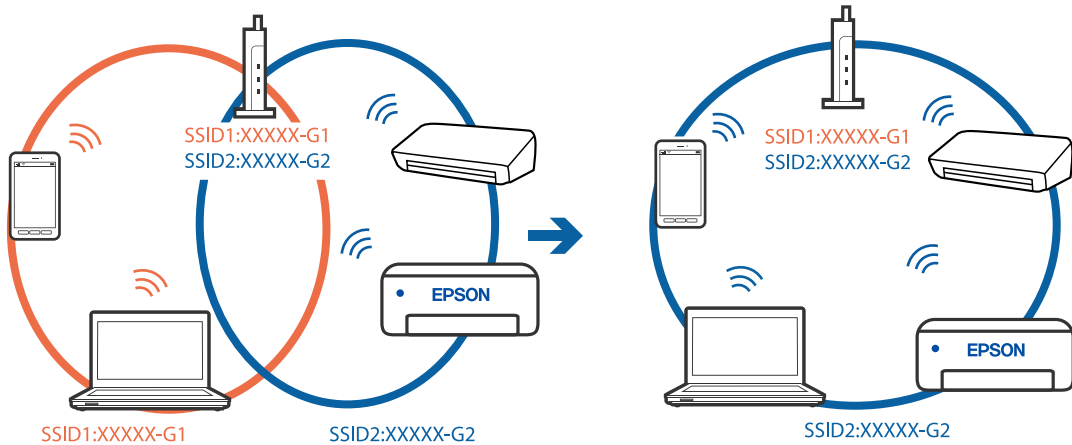

يتوفر فاصل خصوصية في الموجه اللاسلكي.

#### الحلول

تملك معظم الموجهات اللاسلكية ميزة فاصل الخصوصية التي تحظر الاتصال بين الأجهزة المتصلة. إذا لم تتمكن من إجراء الاتصال بين الطابعة وجهاز الكمبيوتر أو الجهاز الذكي حتى وإن كانا متصلين بالشبكة نفسها، فقم بتعطيل فاصل الخصوصية على الموجه اللاسلكي. انظر الدليل المرفق مع الموجه اللاسلكي للحصول على التفاصيل.

تم تعيين عنوان IP بصورة غير صحيحة.

#### الحلول

إذا كان عنوان IP المعلن إلى الطابعة هو XXX.XXX.169.254، وكان قناع الشبكة الفرعية هو 255.255.0.0، فقد يتم تعيين عنوان IP بشكل غير صحيح.

حدد الإعدادات < إعدادات عامة > إعدادات الشبكة < متقدم في لوحة التحكم بالطابعة، ثم تحقق من عنوان IP. وقناع الشبكة الفرعية المعلن للطابعة.

أعد تشغيل الموجه اللاسلكي الخاص بالطابعة أو اضبط إعدادات الشبكة لها.

← "إعادة ضبط الاتصال بالشبكة" في الصفحة 275

هناك مشكلة في إعدادات الشبكة على الكمبيوتر.

#### الحلول

حاول الوصول إلى أي موقع إلكتروني من جهاز الكمبيوتر الخاص بك للتأكد من صحة إعدادات شبكة الكمبيوتر الخاص بك. إذا لم تستطع الوصول إلى أي موقع إلكتروني، فعندئذٍ تكون هناك مشكلة بجهاز الكمبيوتر.

افحص اتصال الشبكة للكمبيوتر. انظر الوثائق المرفقة مع الحاسوب للاطلاع على التفاصيل.

يتسبب الجهاز المتصل بمنفذ USB 3.0 في حدوث تداخل في تردد الراديو.

#### الحلول

عند توصيل جهاز بمنفذ USB 3.0 في جهاز Mac، قد يحدث تداخل في تردد الراديو. جرب ما يلي إذا لم تتمكن من الاتصال بالشبكة المحلية اللاسلكية (Wi-Fi) أو إذا أصبحت العمليات غير ثابتة.

□ ضع الجهاز المتصل بمنفذ USB 3.0 بعيداً عن جهاز الكمبيوتر.

□ قم بالاتصال بمعرف الشبكة SSID لنطاق 5 جيجا هرتز.

راجع ما يلي لتوصيل الطابعة بمعرف الشبكة SSID.

← "ضبط إعدادات Wi-Fi عن طريق إدخال SSID وكلمة المرور" في الصفحة 279

تم توصيل الطابعة عبر شبكة Ethernet باستخدام الأجهزة التي تدعم IEEE 802.3az (اتصال Ethernet الذي يتميز بالفاعلية في استهلاك الطاقة).

#### الحلول

عندما تقوم بتوصيل الطابعة من خلال شبكة الإيثرنت باستخدام الأجهزة التي تدعم IEEE 802.3az (اتصال إيثرنت الذي يتميز بالفاعلية في استهلاك الطاقة)، قد تحدث المشكلات التالية حسب المحور أو الموجه الذي تستخدمه.

□ يُصبح الاتصال غير مستقر، ويتم توصيل الطابعة وفصلها مراراً وتكراراً.

□ يتعذر الاتصال بالطابعة.

□ تصبح سرعة الاتصال بطيئة.

اتبع الخطوات أدناه لتعطيل IEEE 802.3az للطابعة ومن ثم قم بالتوصيل.

1. انزع كابل الإيثرنت المتصل بالكمبيوتر والطابعة.
2. عند تمكين IEEE 802.3az للكمبيوتر، قم بتعطيله.  
انظر الوثائق المرفقة مع الحاسوب للاطلاع على التفاصيل.
3. وصل الكمبيوتر بالطابعة باستخدام كابل شبكة الإيثرنت مباشرةً.
4. على الطابعة، قم بطباعة تقرير الاتصال بالشبكة.  
"طباعة تقرير الاتصال بالشبكة" في الصفحة 292
5. تحقق من عنوان IP الخاص بالطابعة على تقرير الاتصال بالشبكة.
6. على جهاز الكمبيوتر، ثم بالوصول إلى Web Config.  
شغل متصفح ويب، ثم أدخل عنوان IP للطابعة.  
"تشغيل تهيئة الويب في مستعرض ويب" في الصفحة 314
7. حدد علامة التبويب **Wired LAN < Network Settings**.
8. حدد **OFF** لـ **IEEE 802.3az**.
9. انقر فوق **Next**.
10. انقر فوق **OK**.
11. انزع كابل الإيثرنت المتصل بالكمبيوتر والطابعة.
12. إذا قمت بتعطيل IEEE 802.3az لجهاز الكمبيوتر في الخطوة رقم 2، فقم بتمكينه.
13. قم بتوصيل كابلات الإيثرنت التي قمت بنزعها في الخطوة رقم 1 بالكمبيوتر والطابعة.  
إذا كانت المشكلة لا تزال موجودة، فقد تكون الأجهزة بخلاف الطابعة هي ما تسبب المشكلة.

تعذر توصيل الطابعة عن طريق (Mac OS) (USB)

يمكن النظر في الأسباب التالية.

لا يتم توصيل كابل USB بالمأخذ الكهربائي بصورة صحيحة.

قم بإحكام توصيل كبل USB بالطابعة وجهاز الكمبيوتر.

توجد مشكلة في محور USB.

إذا كنت تستخدم محور USB، فحاول توصيل الطابعة بجهاز الكمبيوتر مباشرة.

هناك مشكلة في كابل USB أو مدخل USB.

إذا تعذر التعرف على كابل USB، فقم بتغيير المنفذ، أو قم بتغيير كابل USB.

يتعذر إجراء المسح الضوئي حتى ولو تم إنشاء اتصال بصورة صحيحة (Mac OS)

المسح الضوئي بدقة عالية عبر الشبكة.

حاول المسح الضوئي بدقة أقل.

## تعذر بدء المسح الضوئي من الجهاز الذكي

تأكد من توصيل الجهاز الذكي والطابعة بصورة صحيحة.

يختلف سبب المشكلة وحلها اعتماداً على ما إذا تم توصيل الجهاز الذكي والطابعة أم لا.

### التحقق من حالة الاتصال

استخدم Epson iPrint للتحقق من حالة الاتصال للجهاز الذكي والطابعة.

راجع ما يلي لتثبيت Epson iPrint إذا لم يكن مثبتاً بالفعل.

"تطبيق للطباعة بسهولة من جهاز ذكي (Epson iPrint)" في الصفحة 311

1. على الجهاز الذكي، ابدأ تشغيل Epson iPrint.

2. تحقق من عرض اسم الطابعة على الشاشة الرئيسية.

عند عرض اسم الطابعة، فهذا يعني أنه تم إنشاء الاتصال بين الجهاز الذكي والطابعة بنجاح.

إذا تم عرض ما يلي، فهذا يعني أنه تعذر إنشاء اتصال بين الجهاز الذكي والطابعة.

Printer is not selected.

Communication error.

تحقق مما يلي إذا تعذر إنشاء اتصال.

لم يتم التعرف على الطابعة عبر اتصال الشبكة

"تعذر الاتصال بالشبكة" في الصفحة 212

تحقق مما يلي إذا تم إنشاء اتصال.

يتم التعرف على الطابعة، ولكن لا يمكن إجراء المسح الضوئي.

"تعذر الطباعة حتى ولو تم إنشاء اتصال (iOS)" في الصفحة 202

تعذر الاتصال بالشبكة

يمكن أن تكون المشكلة إحدى المشكلات التالية.

هناك خطأ ما في أجهزة الشبكة لاتصال Wi-Fi.

#### الحلول

أغلق الأجهزة التي ترغب بتوصيلها بالشبكة. انتظر لمدة 10 ثوان، ثم شغل الأجهزة بالترتيب التالي؛ الموجه اللاسلكي، أو الكمبيوتر أو الجهاز الذي، ثم الطابعة. قم بنقل الطابعة والكمبيوتر أو الجهاز الذي بالقرب من الموجه اللاسلكي للمساعدة في الاتصال بموجات الراديو، ثم حاول ضبط إعدادات الشبكة مجدداً.

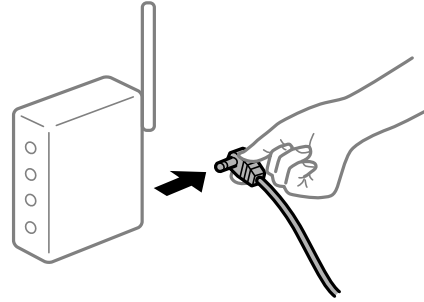

لا يمكن للأجهزة تلقي إشارات من الموجه اللاسلكي لأنها متباعدة جداً.

#### الحلول

بعد نقل الكمبيوتر أو الجهاز الذي والطابعة إلى مسافة أقرب إلى الموجه اللاسلكي، أوقف تشغيل الموجه اللاسلكي، ثم أعد تشغيله مرة أخرى.

لا تتطابق الإعدادات مع الموجه الجديد عند تغيير الموجه اللاسلكي.

#### الحلول

اضبط إعدادات الاتصال مرة أخرى بحيث تتوافق مع الموجه اللاسلكي الجديد.

← "عند استبدال الموجه اللاسلكي" في الصفحة 275

معرفة SSID المتصلة بالكمبيوتر أو الجهاز الذي والكمبيوتر مختلفة.

#### الحلول

عند استخدام موجات لاسلكية متعددة في الوقت نفسه أو إذا كان الموجه اللاسلكي يحتوي على معرفات SSID متعددة والأجهزة متصلة بمعرفة SSID مختلفة، لا يمكنك الاتصال بالموجه اللاسلكي.

قم بتوصيل الكمبيوتر أو الجهاز الذي بمعرف شبكة SSID نفسه الذي تتصل به الطابعة.

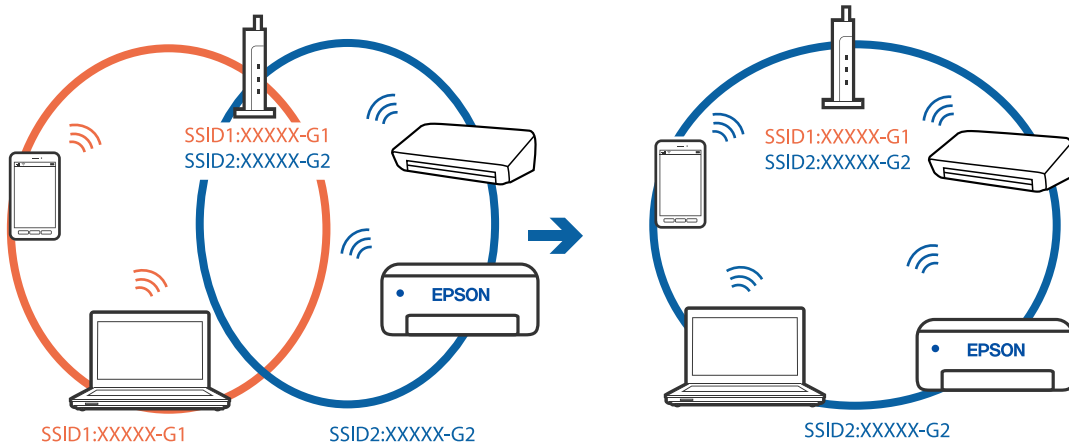

■ يتوفر فاصل خصوصية في الموجه اللاسلكي.

#### الحلول

تملك معظم الموجهات اللاسلكية ميزة فاصل الخصوصية التي تحظر الاتصال بين الأجهزة المتصلة. إذا لم تتمكن من إجراء الاتصال بين الطابعة وجهاز الكمبيوتر أو الجهاز الذكي حتى وإن كانا متصلين بالشبكة نفسها، فقم بتعطيل فاصل الخصوصية على الموجه اللاسلكي. انظر الدليل المرفق مع الموجه اللاسلكي للحصول على التفاصيل.

■ تم تعيين عنوان IP بصورة غير صحيحة.

#### الحلول

إذا كان عنوان IP المعلن إلى الطابعة هو XXX.XXX.169.254، وكان قناع الشبكة الفرعية هو 255.255.0.0، فقد يتم تعيين عنوان IP بشكل غير صحيح.

حدد الإعدادات < إعدادات عامة > إعدادات الشبكة < متقدم في لوحة التحكم بالطابعة، ثم تحقق من عنوان IP وقناع الشبكة الفرعية المعلن للطابعة.

أعد تشغيل الموجه اللاسلكي الخاص بالطابعة أو اضبط إعدادات الشبكة لها.

← "إعادة ضبط الاتصال بالشبكة" في الصفحة 275

■ توجد مشكلة في إعدادات الشبكة بالجهاز الذكي.

#### الحلول

حاول الوصول إلى أي موقع إلكتروني من جهازك الذكي للتأكد من صحة إعدادات شبكة جهازك الذكي. إذا لم تستطع الوصول إلى أي موقع إلكتروني، فعندئذٍ تكون هناك مشكلة في الجهاز الذكي.

افحص اتصال الشبكة للكمبيوتر. برجاء الاطلاع على الوثائق المرفقة مع الجهاز الذكي لمعرفة التفاصيل.

## لا يمكن حفظ الصور الممسوحة ضوئياً في المجلد المشترك

يتم عرض الرسائل على لوحة التحكم

عندما يتم عرض رسائل الخطأ على لوحة التحكم، تحقق من الرسالة نفسها أو القائمة التالية لحل المشكلات.

الرسائل	الحلول
خطأ في DNS. راجع إعدادات DNS.	<p>يتعذر الاتصال بجهاز الكمبيوتر. تحقق مما يلي.</p> <ul style="list-style-type: none"> <li><input type="checkbox"/> تأكد من توافق العنوان الموجود في قائمة جهات الاتصال في الطابعة مع عنوان المجلد المشترك.</li> <li><input type="checkbox"/> إذا كان عنوان IP الخاص بالكمبيوتر ثابتاً وتم تعيينه يدوياً، فقم بتغيير اسم جهاز الكمبيوتر في نطاق الشبكة إلى عنوان IP. مثال: \\EPSON02\SCAN إلى \\192.168.xxx.xxx\SCAN</li> <li><input type="checkbox"/> تأكد من تشغيل جهاز الكمبيوتر وأنه ليس في وضع السكون. إذا كان الكمبيوتر في وضع السكون، فلن تتمكن من حفظ الصور الممسوحة ضوئياً في المجلد المشترك.</li> <li><input type="checkbox"/> قم بتعطيل برنامج جدار الحماية وبرامج الأمان مؤقتاً. إذا قام ذلك بإزالة الخطأ، تحقق من الإعدادات في برنامج الأمان.</li> <li><input type="checkbox"/> إذا تم تحديد الشبكة العامة كموقع للشبكة، فلن تتمكن من حفظ الصور الممسوحة ضوئياً في المجلد المشترك. تأكد من إعدادات الإرسال الخاصة بكل منفذ.</li> <li><input type="checkbox"/> إذا كنت تستخدم كمبيوتر محمولاً، وتم تعيين عنوان IP ك DHCP، فقد يتغير عنوان IP عند إعادة الاتصال بالشبكة. الحصول على عنوان IP مجدداً.</li> <li><input type="checkbox"/> تأكد من صحة إعدادات DNS. تواصل مع مسؤول الشبكة الخاص لمعرفة المزيد حول إعدادات DNS.</li> <li><input type="checkbox"/> قد يختلف اسم الكمبيوتر وعنوان IP عند عدم تحديث جدول إدارة خادم DNS. تواصل مع مسؤول خادم DNS الخاص بك.</li> </ul>
خطأ بالمصادقة. تحقق من طريقة المصادقة، والحساب المصادق عليه، وكلمة المرور المصادق عليها.	<p>تأكد من صحة اسم المستخدم وكلمة المرور في جهاز الكمبيوتر وفي جهات الاتصال في الطابعة. أيضاً، تأكد من عدم انتهاء صلاحية كلمة المرور.</p>
خطأ في الاتصال. تحقق من اتصال Wi-Fi/الشبكة.	<p>يتعذر الاتصال بمجلد شبكة مسجل في قائمة جهات الاتصال. تحقق مما يلي.</p> <ul style="list-style-type: none"> <li><input type="checkbox"/> تأكد من تمكين Use Microsoft network sharing على Web Config . حدد Network &lt; MS Network في Web Config .</li> <li><input type="checkbox"/> تأكد من توافق العنوان الموجود في قائمة جهات الاتصال في الطابعة مع عنوان المجلد المشترك.</li> <li><input type="checkbox"/> يجب أن تتم إضافة حقوق الوصول الخاصة بالمستخدم في قائمة جهات الاتصال في علامة التبويب المشاركة وعلامة التبويب الأمان في خصائص المجلد المشترك. أيضاً، يجب تعيين أذونات المستخدم إلى "مسموح".</li> </ul>
اسم الملف قيد الاستخدام بالفعل. أعد تسمية الملف وامسحه ضوئياً مرة أخرى.	<p>تغيير إعدادات اسم الملف. بخلاف ذلك، قم بنقل الملفات أو حذفها، أو تغيير اسم الملف في المجلد المشترك.</p>
الملف أو الملفات الممسوحة ضوئياً أكبر مما ينبغي. تم إرسال XX من الصفحات فقط. تأكد من وجود مساحة كافية في الموقع.	<p>لا توجد مساحة خالية على القرص الصلب لجهاز الكمبيوتر. زيادة المساحة الخالية على الكمبيوتر.</p>

### التحقق من النقطة التي حدث فيها الخطأ

#### الحلول

عند حفظ الصور الممسوحة ضوئياً في المجلد المشترك، تجري عملية الحفظ على النحو التالي. يمكنك ذلك التحقق من النقطة التي حدث فيها الخطأ.

العناصر	التشغيل	رسائل الخطأ
التوصيل	قم بالاتصال بجهاز الكمبيوتر من الطابعة.	خطأ في DNS. راجع إعدادات DNS.
تسجيل الدخول إلى جهاز الكمبيوتر	تسجيل الدخول إلى جهاز الكمبيوتر بواسطة اسم المستخدم وكلمة المرور.	خطأ بالمصادقة. تحقق من طريقة المصادقة، والحساب المصادق عليه، وكلمة المرور المصادق عليها.

العناصر	التشغيل	رسائل الخطأ
التحقق من المجلد المراد حفظه	التحقق من مسار الشبكة الخاص بالمجلد المشترك.	خطأ في الاتصال. تحقق من اتصال Wi-Fi/الشبكة.
التحقق من اسم الملف	التحقق مما إذا كان هناك ملف يحمل اسماً مشابهاً للملف الذي تريد حفظه في المجلد.	اسم الملف قيد الاستخدام بالفعل. أعد تسمية الملف وامسحه ضوئياً مرة أخرى.
كتابة الملف	كتابة ملف جديد.	الملف أو الملفات الممسوحة ضوئياً أكبر مما ينبغي. تم إرسال XXX من الصفحات فقط. تأكد من وجود مساحة كافية في الموقع.

حفظ الصور الممسوحة ضوئياً يستغرق وقتاً طويلاً

■ يستغرق تحليل دقة الاسم وقتاً طويلاً ليتوافق مع "اسم المجال" و "عنوان IP".

#### الحلول

تحقق من النقاط التالية.

□ تأكد من صحة إعداد DNS.

□ تأكد من صحة كل إعداد من إعدادات DNS عند التحقق من Web Config.

□ تأكد من صحة اسم نطاق DNS.

## يتعذر إرسال الفاكسات أو استلامها

يتعذر إرسال الفاكسات أو استلامها

يمكن النظر في الأسباب التالية.

■ هناك بعض المشكلات في مقبس الهاتف الموجود بالحائط.

#### الحلول

تأكد من أن مقبس الهاتف الموجود بالحائط يعمل من خلال توصيل هاتف به واختباره. إذا لم تتمكن من إجراء أو استقبال مكالمات، فاتصل بشركة الاتصالات التي تتبعها.

■ توجد بعض المشكلات في الاتصال بخط الهاتف.

#### الحلول

حدد الإعدادات < إعدادات عامة > إعدادات الفاكس < التحقق من اتصال الفاكس في لوحة التحكم لإجراء الفحص التلقائي لاتصال الفاكس. جرب الحلول المطبوعة بالتقرير.

■ حدث خطأ في الاتصال.

#### الحلول

حدد بطن (9600 بت في الثانية) في الإعدادات < إعدادات عامة > إعدادات الفاكس < الإعدادات الأساسية > سرعة الفاكس على لوحة التحكم.



متصل بخط هاتف DSL دون استخدام وحدة تصفية DSL.

#### الحلول

لتوصيل خط هاتف DSL، ستحتاج إلى استخدام مودم DSL مزود بوحدة تصفية DSL مدمجة، أو تركيب وحدة تصفية DSL منفصلة للخط. اتصل بموفر خدمة DSL الذي تتبعه.

"التوصيل بخط DSL أو ISDN" في الصفحة 406

تظهر بعض المشكلات في وحدة تصفية DSL عند إيصالها بخط هاتف DSL.

#### الحلول

وصّل الطابعة بمقبس الهاتف الموجود بالحائط مباشرة للتحقق من قدرة الطابعة على إرسال الفاكسات، وذلك إذا لم تكن قادراً على إرسال فاكسات أو استلامها. فإذا كانت تعمل، فقد تكون المشكلة ناتجة عن وحدة تصفية DSL. اتصل بموفر خدمة DSL الذي تتبعه.

عدم إمكانية إرسال فاكسات

يمكن النظر في الأسباب التالية.

تم ضبط خط الاتصال على شبكة الهاتف العامة في المنشأة إذ يُستخدم تباديل خاص للفرع (PBX).

#### الحلول

حدد PBX في الإعدادات < إعدادات عامة > إعدادات الفاكس < الإعدادات الأساسية > نوع الخط على لوحة التحكم.

إرسال الفاكسات دون إدخال رمز الوصول في بيئة تم فيها تثبيت نظام PBX.

#### الحلول

إذا كان نظام الهاتف الخاص بك بحاجة إلى رمز الوصول الخارجي للوصول إلى خط خارجي، فقم بتسجيل رمز الوصول بالطابعة، وأدخل العلامة (#) في بداية رقم الفاكس عند الإرسال.

لم تُسجل معلومات الترويسة الخاصة بالفاكسات الصادرة.

#### الحلول

حدد الإعدادات < إعدادات عامة > إعدادات الفاكس < الإعدادات الأساسية > العنوان وقم بإعداد معلومات الترويسة. ترفض بعض أجهزة الفاكس استلام الفاكسات الواردة التي لا تتضمن معلومات الترويسة بشكل تلقائي.

حُظرت هوية المُتصل لديك.

#### الحلول

تواصل مع شركة الاتصالات التي تتبع لها لفك حظر هوية المُتصل لديك ترفض بعض أجهزة الهاتف أو الفاكس المكالمات مجهولة المصدر تلقائياً.

رقم فاكس المُستلم خطأ.

#### الحلول

تحقق من صحة رقم المُستلم المُسجل في قائمة جهات الاتصال لديك أو الذي أدخلته مباشرة باستخدام لوحة المفاتيح. أو تحقق من صحة رقم الفاكس من المُستلم.

آلة فاكس المُستلم غير جاهزة لاستلام الفاكسات.

#### الحلول

اسأل المُستلم عما إذا كانت آلة الفاكس لديه جاهزة لاستلام الفاكس.

يتم الآن إرسال فاكس عن طريق الخطأ باستخدام ميزة العنوان الفرعي.

#### الحلول

تحقق مما إذا كنت قد أرسلت فاكساً عن طريق الخطأ باستخدام ميزة العنوان الفرعي. إذا حددت مستملاً له عنوان فرعي من قائمة جهات الاتصال، فقد يتم إرسال الفاكس باستخدام ميزة العنوان الفرعي.

لا يمكن لآلة الفاكس الخاصة بالمُستلم استلام الفاكسات باستخدام ميزة العنوان الفرعي.

#### الحلول

عند إرسال فاكسات باستخدام ميزة العنوان الفرعي، اسأل المُستلم عما إذا كانت آلة الفاكس الخاصة به قادرة على استلام فاكسات باستخدام ميزة العنوان الفرعي.

هناك خطأ في العنوان الفرعي وكلمة المرور.

#### الحلول

عند إرسال فاكسات باستخدام ميزة العنوان الفرعي، تحقق من صحة العنوان الفرعي وكلمة المرور. تحقق مع المُستلم من تطابق العنوان الفرعي وكلمة المرور.

البيانات التي يتم إرسالها كبيرة جداً.

#### الحلول

يُمكنك إرسال الفاكسات بحجم بيانات أصغر باستخدام إحدى الطرق التالية.

□ عند إرسال الفاكس أحادي اللون، قم بتمكين إرسال مباشر في الفاكس < إعدادات الفاكس > إعدادات إرسال الفاكس.

"إرسال عدة صفحات من وثيقة أحادية اللون (إرسال مباشر)" في الصفحة 126

□ استخدام الهاتف المُتصل

"طلب إرسال الفاكسات من جهاز هاتف خارجي" في الصفحة 124

□ استخدام السماعة الموضوعة

"إرسال الفاكسات يدوياً بعد تأكيد حالة المُستلم" في الصفحة 124

□ فصل المستندات الأصلية

عدم إمكانية استلام فاكسات

يمكن النظر في الأسباب التالية.

نوصي أيضاً بالتحقق من حالة الطابعة في Job/Status، مثل ما إذا كانت الطابعة تستقبل الفاكس حالياً أو لا.

الاشتراك في خدمة إعادة توجيه المكالمات.

#### الحلول

إذا كنت مشتركاً في خدمة إعادة توجيه المكالمات، فقد لا تتمكن الطابعة من استلام الفاكسات. اتصل بموفر الخدمة الذي تتبعه.

يُضبط وضع الاستلام على يدوي، وذلك أثناء توصيل أحد أجهزة الهواتف الخارجية بالطابعة.

#### الحلول

إذا كان جهاز الهاتف الخارجي متصلًا بالطابعة ويقوم بمشاركة خط هاتف مع الطابعة، فحدد الإعدادات < إعدادات عامة > إعدادات الفاكس < الإعدادات الأساسية، ثم اضبط وضع الاستلام على تلقاء.

الذاكرة المتاحة لصندوق الوارد والصندوق السري غير كافية.

#### الحلول

لقد تم حفظ 100 مستند مستلم في صندوق الوارد والصندوق السري بشكل إجمالي. حذف المستندات غير الضرورية.

لم يتم تشغيل جهاز الكمبيوتر الذي سيحفظ الفاكسات المُستلمة.

#### الحلول

شغل جهاز الكمبيوتر، عند ضبط الإعدادات لحفظ الفاكسات المستلمة في جهاز كمبيوتر. يُحذف الفاكس المستلم بمجرد حفظه على جهاز الكمبيوتر.

هناك خطأ في العنوان الفرعي وكلمة المرور.

#### الحلول

عند استلام فاكسات باستخدام ميزة العنوان الفرعي، تحقق من صحة العنوان الفرعي وكلمة المرور. تحقق مع المُرسل من تطابق العنوان الفرعي وكلمة المرور.

تم تسجيل رقم الفاكس الخاص بالمرسل في قائمة الأرقام المرفوضة.

#### الحلول

تأكد من أنه يمكن حذف رقم المرسل من قائمة الأرقام المرفوضة قبل حذفها. احذفها من الإعدادات < إعدادات عامة > إعدادات الفاكس < الإعدادات الأساسية > فاكس الرفض < تعديل قائمة أرقام الرفض. أو عطّل قائمة الأرقام المرفوضة في الإعدادات < إعدادات عامة > إعدادات الفاكس < الإعدادات الأساسية > فاكس الرفض < فاكس الرفض. تُحظر الفاكسات المُرسلة من الأرقام التي لم تُسجل في هذه القائمة عند تمكين هذا الإعداد.

لم يتم تسجيل رقم فاكس المرسل في قائمة جهات الاتصال.

#### الحلول

سجّل رقم فاكس المرسل في قائمة الاتصال. أو عطّل جهات الاتصال غير المسجّلة في الإعدادات < إعدادات عامة > إعدادات الفاكس < الإعدادات الأساسية > فاكس الرفض < فاكس الرفض. تُحظر الفاكسات المُرسلة من الأرقام التي لم تُسجل في هذه القائمة.

أرسل المرسل الفاكس دون معلومات الترويسة.

#### الحلول



اسأل المرسل عما إذا تم إعداد معلومات الترويسة في آلة الفاكس. أو عطّل حظر عنوان الفاكس الفارغ في الإعدادات < إعدادات عامة > إعدادات الفاكس < الإعدادات الأساسية > فاكس الرفض < فاكس الرفض. تُحظر الفاكسات التي لا تحتوي على معلومات ترويسة عند تمكين الإعداد.

عدم إمكانية إرسال فاكسات إلى مستلم بعينه

يمكن النظر في الأسباب التالية.

يستغرق جهاز المستلم وقتاً أطول للإجابة.

#### الحلول

إذا لم يلتقط الجهاز الخاص بالمستلم مكالمتك في غضون 50 ثانية بعد إنهاء الطابعة لعملية الاتصال، تنتهي المكالمة بخطأ. اتصل باستخدام ميزة  (سماعة مرفوعة) أو باستخدام هاتف متصل لمعرفة المدة التي تمر قبل سماعك لنغمة الفاكس. إذا زادت المدة عن 50 ثانية، قم بإضافة فترات إيقاف مؤقت بعد رقم الفاكس لإرسال الفاكس. اضغط على  للدخول في حالة الإيقاف المؤقت. يتم إدخال واصلة كعلامة لفترة الإيقاف المؤقت. فترة الإيقاف المؤقت المفتوحة تصل مدتها إلى ثلاث ثواني تقريباً. قم بإضافة عدة فترات للإيقاف المؤقت وفقاً للحاجة.

إعداد سرعة الفاكس المُسجل في قائمة جهات الاتصال خطأ.

#### الحلول

حدد المُستلم من قائمة جهات الاتصال، ثم حدد تحرير < سرعة الفاكس < بطئ (9600 بت في الثانية).

عدم إمكانية إرسال فاكسات في وقت محدد

تاريخ الطابعة وتوقيتها غير صحيحين.

#### الحلول

حدد الإعدادات < إعدادات عامة < الإعدادات الأساسية < إعدادات التاريخ/الوقت، ثم اضبط التاريخ والوقت الصحيحين.

الفاكسات يتم إرسالها بحجم خاطئ  
يمكن النظر في الأسباب التالية.

لا يتم وضع المستندات الأصلية بصورة صحيحة.

#### الحلول

□ تأكد من صحة وضع المستند الأصلي وفقاً لعلامات المحاذاة.

□ إذا كانت حافة الصورة الممسوحة ضوئياً مفقودة، فحرك المستند الأصلي قليلاً بعيداً عن حافة زجاج الماسحة الضوئية. لا يمكنك مسح المنطقة في حدود 1.5 مم تقريباً (0.06 بوصة) من حافة زجاج الماسحة الضوئية.

← "وضع المستندات الأصلية" في الصفحة 36

يوجد غبار أو أوساخ على زجاج الماسحة الضوئية أو لوحة المستند.

#### الحلول

أزل أي مهملات أو أوساخ من زجاج الماسحة الضوئية ولوحة المستند، وذلك عند إجراء المسح الضوئي من لوحة التحكم وتحديد وظيفة قص منطقة المسح الضوئي التلقائي. فإذا كانت هناك أي مهملات أو أوساخ حول المستند الأصلي، فسيتمسح نطاق المسح الضوئي ليشملها.

← "تنظيف زجاج الماسحة الضوئية" في الصفحة 161

← "تنظيف زجاج الماسحة الضوئية" في الصفحة 161

يتعذر حفظ الفاكسات المستلمة على جهاز الذاكرة  
يمكن النظر في الأسباب التالية.

■ تم تعطيل إعداد حفظ الفاكسات المُستلمة في الذاكرة الخارجية.

#### الحلول

حدد الإعدادات < إعدادات عامة < إعدادات الفاكس < إعدادات الاستلام، ثم مكن حفظ إلى جهاز الذاكرة في كل قائمة.

■ جهاز الذاكرة غير متصل بالطابعة.

#### الحلول

وصل جهاز الذاكرة -الذي أنشأت فيه مجلدًا لحفظ الفاكسات- بالطابعة. بمجرد حفظ الفاكسات في الجهاز، يتم حذفها من ذاكرة الطابعة.

■ لا توجد مساحة خالية كافية في الجهاز.

#### الحلول

امسح البيانات غير الضرورية من الجهاز لزيادة حجم المساحة الخالية. أو وصل جهازًا آخر تتوفر فيه مساحة خالية كافية.

■ جهاز الذاكرة محمي ضد الكتابة.

#### الحلول

تحقق مما إذا كان الجهاز محميًا ضد الكتابة.

لا يمكن طباعة الفاكسات المستلمة

يمكن النظر في الأسباب التالية.

■ حدث خطأ ما في الطابعة، وذلك مثل انحشار ورق.

#### الحلول

نظف الخطأ الذي حدث في الطابعة، ثم اطلب من المرسل إعادة إرسال الفاكس.

■ تم تعطيل طباعة الفاكسات المُستلمة بموجب الإعدادات الحالية.

#### الحلول

اضبط الإعدادات لطباعة الفاكسات المستلمة في الإعدادات < إعدادات عامة < إعدادات الفاكس < إعدادات الاستلام < إعدادات الحفظ/إعادة التوجيه.

## يتعذر إرسال الفاكسات أو استلامها (Windows)

تأكد من توصيل الكمبيوتر والطابعة بصورة صحيحة. يختلف سبب المشكلة وحلها اعتمادًا على ما إذا تم توصيل الجهاز الذكي والطابعة أم لا.

#### التحقق من حالة الاتصال

استخدم Epson Printer Connection Checker للتحقق من حالة الاتصال للكمبيوتر والطابعة. قد تتمكن من حل المشكلة وفقًا لنتائج الفحص.

1. انقر نقرًا مزدوجًا فوق رمز **Epson Printer Connection Checker** الموجود على سطح المكتب. تشغيل **Epson Printer Connection Checker**. وإذا لم يوجد رمز على سطح المكتب، فاتبع الطرق الموجودة أدناه لبدء تشغيل **Epson Printer Connection Checker**.

Windows 10

انقر فوق زر البدء ثم حدد **Epson Software < Epson Printer Connection Checker**.

Windows 8.1/Windows 8

أدخل اسم التطبيق في رمز البحث، ثم حدد الرمز المعروض.

نظام تشغيل Windows 7

انقر فوق زر البدء ثم حدد **جميع التطبيقات < Epson Software < Epson Printer Connection Checker**.

2. اتبع الإرشادات المعروضة على الشاشة للتحقق.

ملاحظة:

إذا لم يتم عرض اسم الطابعة، فقم بتنصيب برنامج تشغيل الطابعة الأصلي الخاص بـ *Epson*.

"التحقق من تثبيت برنامج تشغيل طابعة *Epson* الأصلي — Windows" في الصفحة 167

عندما تحدد المشكلة، اتبع الحل المعروض على الشاشة.

عندما يتعذر عليك حل المشكلة، تحقق مما يلي وفقاً للموقف لديك.

لم يتم التعرف على الطابعة عبر اتصال الشبكة

"تعذر الاتصال بالشبكة" في الصفحة 187

لم يتم التعرف على الطابعة باستخدام اتصال USB

"تعذر توصيل الطابعة عن طريق (USB)" في الصفحة 189 (Windows)

يتم التعرف على الطابعة، ولكن يتعذر إجراء الطابعة.

"تعذر الطابعة حتى ولو تم إنشاء اتصال (Windows)" في الصفحة 190

تعذر الاتصال بالشبكة

يمكن أن تكون المشكلة إحدى المشكلات التالية.

■ هناك خطأ ما في أجهزة الشبكة لاتصال Wi-Fi.

الحلول

أغلق الأجهزة التي ترغب بتوصيلها بالشبكة. انتظر لمدة 10 ثوان، ثم شغل الأجهزة بالترتيب التالي؛ الموجه اللاسلكي، أو الكمبيوتر أو الجهاز الذي، ثم الطابعة. قم بنقل الطابعة والكمبيوتر أو الجهاز الذي بالقرب من الموجه اللاسلكي للمساعدة في الاتصال بموجات الراديو، ثم حاول ضبط إعدادات الشبكة مجدداً.

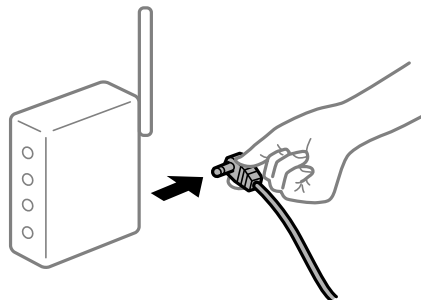

لا يمكن للأجهزة تلقي إشارات من الموجه اللاسلكي لأنها متباعدة جداً.

#### الحلول

بعد نقل الكمبيوتر أو الجهاز الذي والطابعة إلى مسافة أقرب إلى الموجه اللاسلكي، أوقف تشغيل الموجه اللاسلكي، ثم أعد تشغيله مرة أخرى.

لا تتطابق الإعدادات مع الموجه الجديد عند تغيير الموجه اللاسلكي.

#### الحلول

اضبط إعدادات الاتصال مرة أخرى بحيث تتوافق مع الموجه اللاسلكي الجديد.

← "عند استبدال الموجه اللاسلكي" في الصفحة 275

معرفة SSID المتصلة بالكمبيوتر أو الجهاز الذي والكمبيوتر مختلفة.

#### الحلول

عند استخدام موجات لاسلكية متعددة في الوقت نفسه أو إذا كان الموجه اللاسلكي يحتوي على معرفات SSID متعددة والأجهزة متصلة بمعرفة SSID مختلفة، لا يمكنك الاتصال بالموجه اللاسلكي.

قم بتوصيل الكمبيوتر أو الجهاز الذي بمعرف شبكة SSID نفسه الذي تتصل به الطابعة.

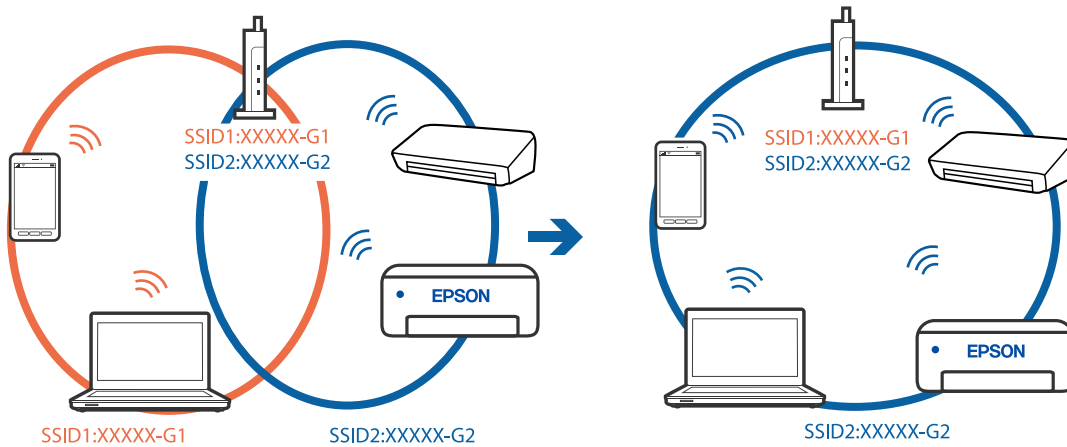

يتوفر فاصل خصوصية في الموجه اللاسلكي.

#### الحلول

تملك معظم الموجات اللاسلكية ميزة فاصل الخصوصية التي تحظر الاتصال بين الأجهزة المتصلة. إذا لم تتمكن من إجراء الاتصال بين الطابعة وجهاز الكمبيوتر أو الجهاز الذي حتى وإن كانا متصلين بالشبكة نفسها، فقم بتعطيل فاصل الخصوصية على الموجه اللاسلكي. انظر الدليل المرفق مع الموجه اللاسلكي للحصول على التفاصيل.

تم تعيين عنوان IP بصورة غير صحيحة.

#### الحلول

إذا كان عنوان IP المعلن إلى الطابعة هو XXX.XXX.169.254، وكان قناع الشبكة الفرعية هو 255.255.0.0، فقد يتم تعيين عنوان IP بشكل غير صحيح.

حدد الإعدادات < إعدادات عامة > إعدادات الشبكة < متقدم > في لوحة التحكم بالطابعة، ثم تحقق من عنوان IP وقناع الشبكة الفرعية المعلن للطابعة.

أعد تشغيل الموجّه اللاسلكي الخاص بالطابعة أو اضبط إعدادات الشبكة لها.

← "إعادة ضبط الاتصال بالشبكة" في الصفحة 275

هناك مشكلة في إعدادات الشبكة على الكمبيوتر.

#### الحلول

حاول الوصول إلى أي موقع إلكتروني من جهاز الكمبيوتر الخاص بك للتأكد من صحة إعدادات شبكة الكمبيوتر الخاص بك، إذا لم تستطع الوصول إلى أي موقع إلكتروني، فعندئذٍ تكون هناك مشكلة بجهاز الكمبيوتر. افحص اتصال الشبكة للكمبيوتر. انظر الوثائق المرفقة مع الحاسوب للاطلاع على التفاصيل.

تم توصيل الطابعة عبر شبكة Ethernet باستخدام الأجهزة التي تدعم IEEE 802.3az (اتصال Ethernet الذي يتميز بالفاعلية في استهلاك الطاقة).

#### الحلول

عندما تقوم بتوصيل الطابعة من خلال شبكة الإيثرنت باستخدام الأجهزة التي تدعم IEEE 802.3az (اتصال إيثرنت الذي يتميز بالفاعلية في استهلاك الطاقة)، قد تحدث المشكلات التالية حسب المحور أو الموجه الذي تستخدمه.

□ يُصبح الاتصال غير مستقر، ويتم توصيل الطابعة وفصلها مراراً وتكراراً.

□ يتعذر الاتصال بالطابعة.

□ تصبح سرعة الاتصال بطيئة.

اتبع الخطوات أدناه لتعطيل IEEE 802.3az للطابعة ومن ثمّ قم بالتوصيل.

1. انزع كابل الإيثرنت المتصل بالكمبيوتر والطابعة.
2. عند تمكين IEEE 802.3az للكمبيوتر، قم بتعطيله.  
انظر الوثائق المرفقة مع الحاسوب للاطلاع على التفاصيل.
3. وصل الكمبيوتر بالطابعة باستخدام كابل شبكة الإيثرنت مباشرةً.
4. على الطابعة، قم بطباعة تقرير الاتصال بالشبكة.  
"طباعة تقرير الاتصال بالشبكة" في الصفحة 292
5. تحقق من عنوان IP الخاص بالطابعة على تقرير الاتصال بالشبكة.
6. على جهاز الكمبيوتر، ثم بالوصول إلى Web Config.  
شغل متصفح ويب، ثم أدخل عنوان IP للطابعة.  
"تشغيل تهيئة الويب في مستعرض ويب" في الصفحة 314
7. حدد علامة التبويب **Wired LAN < Network Settings**.
8. حدد **OFF** لـ **IEEE 802.3az**.
9. انقر فوق **Next**.
10. انقر فوق **OK**.



11. انزع كابل الإيثرنت المتصل بالكمبيوتر والطابعة.
12. إذا قمت بتعطيل IEEE 802.3az لجهاز الكمبيوتر في الخطوة رقم 2، فقم بتمكينه.
13. قم بتوصيل كابلات الإيثرنت التي قمت بنزعها في الخطوة رقم 1 بالكمبيوتر والطابعة. إذا كانت المشكلة لا تزال موجودة، فقد تكون الأجهزة بخلاف الطابعة هي ما تسبب المشكلة.

تعذر توصيل الطابعة عن طريق (USB Windows)  
يمكن النظر في الأسباب التالية.

لا يتم توصيل كابل USB بالمأخذ الكهربائي بصورة صحيحة.

#### الحلول

قم بإحكام توصيل كبل USB بالطابعة وجهاز الكمبيوتر.

توجد مشكلة في محور USB.

#### الحلول

إذا كنت تستخدم محور USB، فحاول توصيل الطابعة بجهاز الكمبيوتر مباشرة.

هناك مشكلة في كابل USB أو مدخل USB.

#### الحلول

إذا تعذر التعرف على كابل USB، فقم بتغيير المنفذ، أو قم بتغيير كابل USB.

تحتاج إلى إعادة تكوين اتصال USB.

#### الحلول

افصل كبل USB من جهاز الكمبيوتر. انقر بزر الماوس الأيمن على رمز الطابعة الظاهر على شاشة جهاز الكمبيوتر، ثم حدد إزالة الجهاز. ثم وصل كبل USB بجهاز الكمبيوتر.

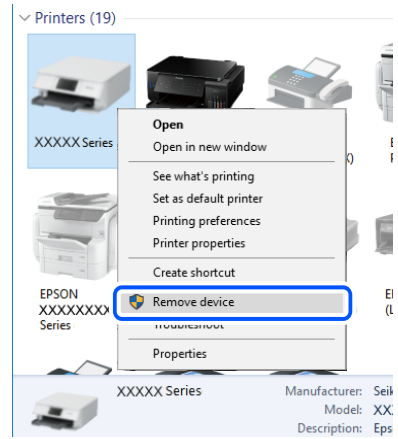

إذا لم تتمكن من استخدام كبل USB، فأعد ضبط اتصال USB باتباع خطوات تغيير طريقة الاتصال بجهاز الكمبيوتر. اطلع على رابط المعلومات ذات الصلة أدناه للحصول على التفاصيل.

← "ضبط الإعدادات للاتصال بالكمبيوتر" في الصفحة 275

يتعذر إرسال الفاكسات أو استلامها حتى مع إنشاء اتصال بصورة صحيحة (Windows)

لم يُثبت البرنامج.

#### الحلول

تأكد من تثبيت برنامج تشغيل PC-FAX على جهاز الكمبيوتر. تم تثبيت برنامج تشغيل PC-FAX مع FAX Utility. اتبع الخطوات المذكورة أدناه للتحقق من تثبيته.

تأكد من عرض الطابعة (الفاكس) في الأجهزة والطابعات، أو الطابعة، أو الطابعات والأجهزة الأخرى. يتم عرض الطابعة (الفاكس) كـ "EPSON XXXXXX (FAX)". إذا لم يتم عرض الطابعة (الفاكس)، فقم بإلغاء تثبيت ثم إعادة تثبيت FAX Utility. راجع ما يلي للوصول إلى الأجهزة والطابعات، أو الطابعة أو الطابعات والأجهزة الأخرى.

Windows 10

انقر فوق زر البدء، ثم حدد نظام < Windows لوحة التحكم > عرض الأجهزة والطابعات في الأجهزة والصوت.

Windows 8.1/Windows 8

حدد سطح المكتب < الإعدادات > لوحة التحكم < عرض الأجهزة والطابعات في الأجهزة والصوت أو الأجهزة.

Windows 7

انقر فوق زر البدء، ثم حدد لوحة التحكم < عرض الأجهزة والطابعات في الأجهزة والصوت أو الأجهزة.

Windows Vista

انقر فوق زر البدء، وحدد لوحة التحكم < الطابعات في الأجهزة والصوت.

Windows XP

انقر فوق زر البدء، ثم حدد الإعدادات < لوحة التحكم < الطابعات والأجهزة الأخرى < الطابعات والفاكسات.

فشلت مصادقة المستخدم عندما أرسل الفاكس من جهاز الكمبيوتر.

#### الحلول

قم بتعيين اسم المستخدم وكلمة المرور في برنامج تشغيل الطابعة. تُجرى مصادقة المستخدم مع اسم المستخدم وكلمة المرور المحددين لبرنامج تشغيل الطابعة، وذلك عند إرسال أحد الفاكسات من جهاز الكمبيوتر في حال تعيين وظيفة الأمان التي تمنع المستخدمين من استخدام وظيفة الفاكس الخاصة بالطابعة.

هناك بعض المشكلات المتعلقة باتصال الفاكس وإعداداته.

#### الحلول

جرب دقة اتصال الفاكس وإعداداته.

يتعذر إرسال الفاكسات أو استلامها (Mac OS)

تأكد من توصيل الكمبيوتر والطابعة بصورة صحيحة. يختلف سبب المشكلة وحلها اعتماداً على ما إذا تم توصيل الجهاز الذكي والطابعة أم لا.

## التحقق من حالة الاتصال

استخدم EPSON Status Monitor للتحقق من حالة الاتصال للكمبيوتر والطابعة.

1. حدد تفضيلات النظام من القائمة Apple < الطابعات والمسحات الضوئية (أو طباعة ومسح ضوئي، أو طباعة وفاكس)، ثم حدد الطابعة.
2. انقر فوق خيارات وتجهيزات < البرنامج المساعد < فتح برنامج الطابعة المساعد.
3. انقر فوق EPSON Status Monitor.

عند عرض مستويات الحبر الباقية، فهذا يعني أنه تم إنشاء اتصال بين الكمبيوتر والطابعة بنجاح. تحقق مما يلي إذا تعذر إنشاء اتصال.

❑ لم يتم التعرف على الطابعة عبر اتصال الشبكة  
"تعذر الاتصال بالشبكة" في الصفحة 195

❑ لم يتم التعرف على الطابعة باستخدام اتصال USB  
"تعذر توصيل الطابعة عن طريق USB" في الصفحة 198 (Mac OS)

تحقق مما يلي إذا تم إنشاء اتصال.

❑ يتم التعرف على الطابعة، ولكن يتعذر إجراء الطباعة.  
"تعذر الطباعة حتى ولو تم إنشاء اتصال (Mac OS)" في الصفحة 198

## تعذر الاتصال بالشبكة

يمكن أن تكون المشكلة إحدى المشكلات التالية.

■ هناك خطأ ما في أجهزة الشبكة لاتصال Wi-Fi.

## الحلول

أغلق الأجهزة التي ترغب بتوصيلها بالشبكة. انتظر لمدة 10 ثوان، ثم شغل الأجهزة بالترتيب التالي؛ الموجه اللاسلكي، أو الكمبيوتر أو الجهاز الذي، ثم الطابعة. قم بنقل الطابعة والكمبيوتر أو الجهاز الذي بالقرب من الموجه اللاسلكي للمساعدة في الاتصال بموجات الراديو، ثم حاول ضبط إعدادات الشبكة مجدداً.

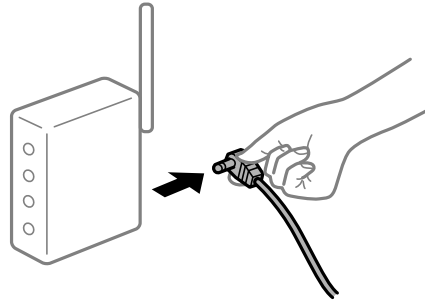

■ لا يمكن للأجهزة تلقي إشارات من الموجه اللاسلكي لأنها متباعدة جداً.

## الحلول

بعد نقل الكمبيوتر أو الجهاز الذي والطابعة إلى مسافة أقرب إلى الموجه اللاسلكي، أوقف تشغيل الموجه اللاسلكي، ثم أعد تشغيله مرة أخرى.

لا تتطابق الإعدادات مع الموجه الجديد عند تغيير الموجه اللاسلكي.

#### الحلول

اضبط إعدادات الاتصال مرة أخرى بحيث تتوافق مع الموجه اللاسلكي الجديد.

← "عند استبدال الموجه اللاسلكي" في الصفحة 275

معرفة SSID المتصلة بالكمبيوتر أو الجهاز الذي والكمبيوتر مختلفة.

#### الحلول

عند استخدام موجات لاسلكية متعددة في الوقت نفسه أو إذا كان الموجه اللاسلكي يحتوي على معرفات SSID متعددة والأجهزة متصلة بمعرفات SSID مختلفة، لا يمكنك الاتصال بالموجه اللاسلكي.

قم بتوصيل الكمبيوتر أو الجهاز الذي معرف شبكة SSID نفسه الذي تتصل به الطابعة.

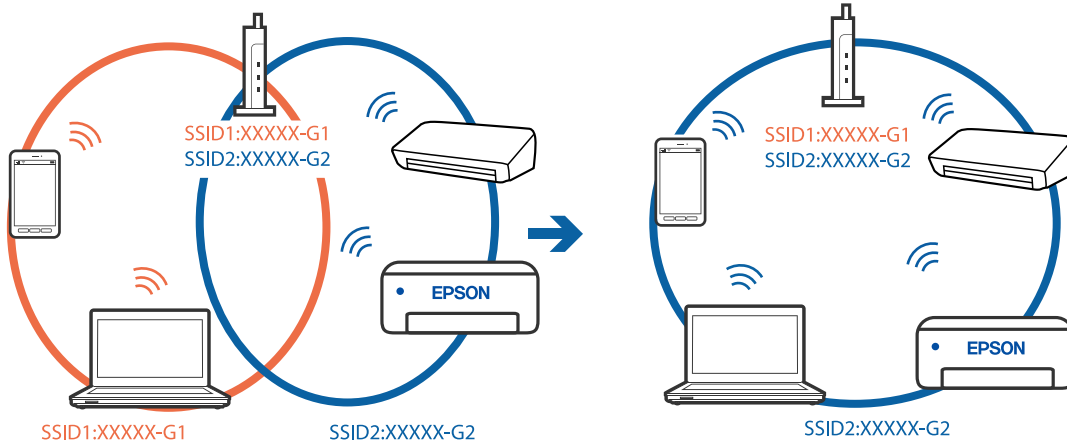

يتوفر فاصل خصوصية في الموجه اللاسلكي.

#### الحلول

تملك معظم الموجات اللاسلكية ميزة فاصل الخصوصية التي تحظر الاتصال بين الأجهزة المتصلة. إذا لم تتمكن من إجراء الاتصال بين الطابعة وجهاز الكمبيوتر أو الجهاز الذي حتى وإن كانا متصلين بالشبكة نفسها، فقم بتعطيل فاصل الخصوصية على الموجه اللاسلكي. انظر الدليل المرفق مع الموجه اللاسلكي للحصول على التفاصيل.

تم تعيين عنوان IP بصورة غير صحيحة.

#### الحلول

إذا كان عنوان IP المعلن إلى الطابعة هو XXX.XXX.169.254، وكان قناع الشبكة الفرعية هو 255.255.0.0، فقد يتم تعيين عنوان IP بشكل غير صحيح.

حدد الإعدادات < إعدادات عامة > إعدادات الشبكة < متقدم في لوحة التحكم بالطابعة، ثم تحقق من عنوان IP. وقناع الشبكة الفرعية المعلن للطابعة.

أعد تشغيل الموجه اللاسلكي الخاص بالطابعة أو اضبط إعدادات الشبكة لها.

← "إعادة ضبط الاتصال بالشبكة" في الصفحة 275

هناك مشكلة في إعدادات الشبكة على الكمبيوتر.

#### الحلول

حاول الوصول إلى أي موقع إلكتروني من جهاز الكمبيوتر الخاص بك للتأكد من صحة إعدادات شبكة الكمبيوتر الخاص بك، إذا لم تستطع الوصول إلى أي موقع إلكتروني، فعندئذٍ تكون هناك مشكلة بجهاز الكمبيوتر.  
افحص اتصال الشبكة للكمبيوتر. انظر الوثائق المرفقة مع الحاسوب للاطلاع على التفاصيل.

تم توصيل الطابعة عبر شبكة Ethernet باستخدام الأجهزة التي تدعم IEEE 802.3az (اتصال Ethernet الذي يتميز بالفاعلية في استهلاك الطاقة).

#### الحلول

عندما تقوم بتوصيل الطابعة من خلال شبكة الإيثرنت باستخدام الأجهزة التي تدعم IEEE 802.3az (اتصال إيثرنت الذي يتميز بالفاعلية في استهلاك الطاقة)، قد تحدث المشكلات التالية حسب المحور أو الموجه الذي تستخدمه.

❑ يُصبح الاتصال غير مستقر، ويتم توصيل الطابعة وفصلها مراراً وتكراراً.

❑ يتعذر الاتصال بالطابعة.

❑ تصبح سرعة الاتصال بطيئة.

اتبع الخطوات أدناه لتعطيل IEEE 802.3az للطابعة ومن ثم قم بالتوصيل.

1. انزع كابل الإيثرنت المتصل بالكمبيوتر والطابعة.
2. عند تمكين IEEE 802.3az للكمبيوتر، قم بتعطيله.  
انظر الوثائق المرفقة مع الحاسوب للاطلاع على التفاصيل.
3. وصل الكمبيوتر بالطابعة باستخدام كابل شبكة الإيثرنت مباشرةً.
4. على الطابعة، قم بطباعة تقرير الاتصال بالشبكة.  
["طباعة تقرير الاتصال بالشبكة" في الصفحة 292](#)
5. تحقق من عنوان IP الخاص بالطابعة على تقرير الاتصال بالشبكة.
6. على جهاز الكمبيوتر، ثم بالوصول إلى Web Config.  
شغل متصفح ويب، ثم أدخل عنوان IP للطابعة.  
["تشغيل تهيئة الويب في مستعرض ويب" في الصفحة 314](#)
7. حدد علامة التبويب **Wired LAN < Network Settings**.
8. حدد **OFF** لـ **IEEE 802.3az**.
9. انقر فوق **Next**.
10. انقر فوق **OK**.
11. انزع كابل الإيثرنت المتصل بالكمبيوتر والطابعة.

12. إذا قمت بتعطيل IEEE 802.3az لجهاز الكمبيوتر في الخطوة رقم 2، فقم بتمكينه.

13. قم بتوصيل كابلات الإيثرنت التي قمت بنزعها في الخطوة رقم 1 بالكمبيوتر والطابعة. إذا كانت المشكلة لا تزال موجودة، فقد تكون الأجهزة بخلاف الطابعة هي ما تسبب المشكلة.

تعذر توصيل الطابعة عن طريق (Mac OS USB)  
يمكن النظر في الأسباب التالية.

■ لا يتم توصيل كابل USB بالمأخذ الكهربائي بصورة صحيحة.

#### الحلول

قم بإحكام توصيل كبل USB بالطابعة وجهاز الكمبيوتر.

■ توجد مشكلة في محور USB.

#### الحلول

إذا كنت تستخدم محور USB، فحاول توصيل الطابعة بجهاز الكمبيوتر مباشرة.

■ هناك مشكلة في كابل USB أو مدخل USB.

#### الحلول

إذا تعذر التعرف على كابل USB، فقم بتغيير المنفذ، أو قم بتغيير كابل USB.

■ تحتاج إلى إعادة تكوين اتصال USB.

#### الحلول

افصل كبل USB من جهاز الكمبيوتر. انقر بزر الماوس الأيمن على رمز الطابعة الظاهر على شاشة جهاز الكمبيوتر، ثم حدد إزالة الجهاز. ثم وصل كبل USB بجهاز الكمبيوتر.

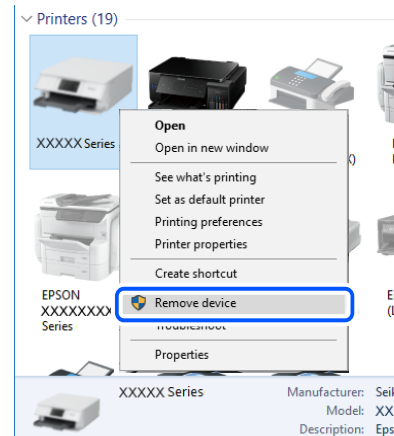

إذا لم تتمكن من استخدام كبل USB، فأعد ضبط اتصال USB باتباع خطوات تغيير طريقة الاتصال بجهاز الكمبيوتر. اطلع على رابط المعلومات ذات الصلة أدناه للحصول على التفاصيل.

← "ضبط الإعدادات للاتصال بالكمبيوتر" في الصفحة 275

يتعذر الإرسال أو الاستلام حتى مع إنشاء الاتصال بصورة صحيحة (Mac OS)

لم يُثبت البرنامج.

#### الحلول

تأكد من تثبيت برنامج تشغيل PC-FAX على جهاز الكمبيوتر. تم تثبيت برنامج تشغيل PC-FAX مع FAX Utility. اتبع الخطوات المذكورة أدناه للتحقق من تثبيته.

حدد تفضيلات النظام من قائمة Apple < الطابعات والمساحات الضوئية (أو طباعة ومسح ضوئي، أو طباعة وفاكس)، ثم تأكد من عرض الطابعة (الفاكس). يتم عرض الطابعة (الفاكس) كـ "FAX XXXX (USB)" أو "FAX XXXX (IP)". إذا لم يتم عرض الطابعة (الفاكس)، فانقر فوق [+] ثم سجّل الطابعة (الفاكس).

توقف مشغل برنامج تشغيل فاكس الكمبيوتر.

#### الحلول

حدد تفضيلات النظام من قائمة Apple < الطابعات والمساحات الضوئية (أو طباعة ومسح ضوئي، طباعة وفاكس)، وانقر نقرًا مزدوجًا فوق الطابعة (الفاكس). في حالة إيقاف الطابعة بشكل مؤقت، انقر فوق استئناف (أو استئناف الطابعة).

فشلت مصادقة المستخدم عندما أرسل الفاكس من جهاز الكمبيوتر.

#### الحلول

قم بتعيين اسم المستخدم وكلمة المرور في برنامج تشغيل الطابعة. تُجرى مصادقة المستخدم مع اسم المستخدم وكلمة المرور المحددين لبرنامج تشغيل الطابعة، وذلك عند إرسال أحد الفاكسات من جهاز الكمبيوتر في حال تعيين وظيفة الأمان التي تمنع المستخدمين من استخدام وظيفة الفاكس الخاصة بالطابعة.

هناك بعض المشكلات المتعلقة باتصال الفاكس وإعداداته.

#### الحلول

جرب دقة اتصال الفاكس وإعداداته.

## يتم عرض رمز الخطأ في قائمة الحالة

في حالة عدم إتمام مهمة ما بنجاح، راجع رمز الخطأ الظاهر في السجل الخاص بكل مهمة. يمكنك مراجعة رمز الخطأ من خلال تحديد Job/Status. ثم تحديد حالة المهمة. راجع الجدول التالي للتعرف على المشكلة وحلها.

الرمز	المشكلة	الحل
001	تم إيقاف تشغيل المنتج بسبب انقطاع التيار الكهربائي.	-
101	الذاكرة ممتلئة.	<p>جرب الطرق الموضحة أدناه لتقليل حجم مهمة الطباعة.</p> <p><input type="checkbox"/> قلل جودة الطباعة ودقتها.</p> <p><input type="checkbox"/> غير إعداد التنسيق.</p> <p><input type="checkbox"/> قلل عدد الصور أو الحروف أو الخطوط المستخدمة في مهمة الطباعة.</p>

الرمز	المشكلة	الحل
102	تعذرت الطباعة المتقابلة لعدم وجود مساحة كافية.	<p><input type="checkbox"/> حدد الإعدادات &lt; إعدادات عامة &gt; إدارة النظام &lt; مسح بيانات الذاكرة الداخلية &gt; خط PDL، ماكرو، ومساحة العمل، ثم قم بمسح الخطوط ووحدات الماكرو التي قمت بتنزيلها.</p> <p><input type="checkbox"/> جرّب الطرق الموضحة أدناه لتقليل حجم مهمة الطباعة. إذا لم تكن ترغب في استخدام تلك الطرق، فقم بتجربة طباعة نسخة واحدة في كل مرة.</p> <p><input type="checkbox"/> قلل جودة الطباعة ودقتها.</p> <p><input type="checkbox"/> غيّر إعداد التنسيق.</p> <p><input type="checkbox"/> قلل عدد الصور أو الحروف أو الخطوط المستخدمة في مهمة الطباعة.</p>
103	تم تقليل درجة جودة الطباعة لعدم وجود مساحة كافية.	<p>إذا لم تكن ترغب في تقليل درجة جودة الطباعة، فقم بتجربة الطرق التالية لتصغير حجم مهمة الطباعة.</p> <p><input type="checkbox"/> غيّر إعداد التنسيق.</p> <p><input type="checkbox"/> قلل عدد الصور أو الحروف أو الخطوط المستخدمة في مهمة الطباعة.</p>
104	تعذرت الطباعة المعكوسة لعدم وجود مساحة كافية.	<p><input type="checkbox"/> حدد الإعدادات &lt; إعدادات عامة &gt; إدارة النظام &lt; مسح بيانات الذاكرة الداخلية &gt; خط PDL، ماكرو، ومساحة العمل، ثم قم بمسح الخطوط ووحدات الماكرو التي قمت بتنزيلها.</p> <p><input type="checkbox"/> إذا كنت ترغب في إجراء الطباعة بالعكس، فقم بتجربة الطرق التالية لتصغير حجم مهمة الطباعة.</p> <p><input type="checkbox"/> قلل جودة الطباعة ودقتها.</p> <p><input type="checkbox"/> غيّر إعداد التنسيق.</p> <p><input type="checkbox"/> قلل عدد الصور أو الحروف أو الخطوط المستخدمة في مهمة الطباعة.</p>
106	لا يمكن الطباعة من الكمبيوتر بسبب إعدادات التحكم بالوصول.	اتصل بمسؤول الطباعة الذي تتبعه.
107	تعذرت مصادقة المستخدم. تم إلغاء المهمة.	<p><input type="checkbox"/> تأكد من صحة اسم المستخدم وكلمة المرور.</p> <p><input type="checkbox"/> حدّد الإعدادات &lt; إعدادات عامة &gt; إدارة النظام &lt; إعدادات الأمان &gt; التحكم في الوصول. مكّن وظيفة قيود المستخدم، ثم اسمح بتنفيذ الوظيفة دون معلومات مصادقة.</p>
108	تم حذف البيانات السرية للمهمة عندما تم إيقاف تشغيل الطباعة.	-
109	الفاكس المستلم تم حذفه بالفعل.	-
110	تمت طباعة المهمة على وجه واحد فقط لأن الورق الذي تم تحميله لا يدعم الطباعة على الوجهين.	إذا كنت ترغب في إجراء الطباعة على الوجهين، فقم بتحميل الورق الذي يدعم الطباعة على الوجهين.
111	الذاكرة المتاحة تنخفض.	<p>جرّب الطرق الموضحة أدناه لتقليل حجم مهمة الطباعة.</p> <p><input type="checkbox"/> قلل جودة الطباعة ودقتها.</p> <p><input type="checkbox"/> غيّر إعداد التنسيق.</p> <p><input type="checkbox"/> قلل عدد الصور أو الحروف أو الخطوط المستخدمة في مهمة الطباعة.</p>



الرمز	المشكلة	الحل
120	تعذر الاتصال بالخادم المتصل باستخدام منصة مفتوحة.	تأكد من عدم وجود أي أخطاء في الخادم أو الشبكة.
201	الذاكرة ممتلئة.	<p><input type="checkbox"/> قم بطباعة الفاكسات المستلمة من حالة المهمة في Job/Status.</p> <p><input type="checkbox"/> قم بحذف الفاكسات المحفوظة في صندوق الوارد من حالة المهمة في Job/Status.</p> <p><input type="checkbox"/> عند إرسال فاكس أحادي اللون إلى وجهة واحدة، يمكنك إرساله باستخدام خاصية الإرسال المباشر.</p> <p><input type="checkbox"/> قم بتقسيم مستنداتك الأصلية إلى مجموعتين أو أكثر لإرسالها على عدة دفعات.</p>
202	تم فصل الخط من جانب الجهاز الخاص بالمستلم.	انتظر قليلاً ثم أعد المحاولة.
203	المنتج غير قادر على اكتشاف نغمة الرنين.	<p><input type="checkbox"/> تأكد من أن كابل الهاتف متصل بطريقة صحيحة وأن خط الهاتف يعمل.</p> <p><input type="checkbox"/> عند توصيل الطابعة بنظام شبكة هاتف خاصة (PBX) أو محول طرفي، قم بتغيير إعداد نوع الخط إلى PBX.</p> <p><input type="checkbox"/> حدد الإعدادات &lt; إعدادات عامة &gt; إعدادات الفاكس &lt; الإعدادات الأساسية &gt; اكتشاف نغمة الطلب ثم عطل إعداد نغمة الرنين.</p>
204	الجهاز الخاص بالمستلم مشغول.	<p><input type="checkbox"/> انتظر قليلاً ثم أعد المحاولة.</p> <p><input type="checkbox"/> تحقق من رقم فاكس المستلم.</p>
205	الجهاز الخاص بالمستلم لا يجيب.	انتظر قليلاً ثم أعد المحاولة.
206	كابل الهاتف متصل بطريقة غير صحيحة بمنفذ LINE و EXT الخاص بالمنتج.	راجع توصيل منفذ LINE ومنفذ EXT بالطابعة.
207	المنتج غير متصل بخط الهاتف.	قم بتوصيل كابل الهاتف بخط الهاتف.
208	لا يمكن إرسال الفاكس إلى بعض المستلمين المحددين.	اطبع تقرير سجل الفاكس أو الإرسال الأخير للفاكسات السابقة من تقرير الفاكس في وضع الفاكس للتحقق من الوجهة التي فشل الإرسال إليها. عندما يكون الإعداد حفظ بيانات الفشل ممكّن، يمكنك إعادة إرسال الفاكس من حالة المهمة في Job/Status.
301	لا توجد مساحة تخزين كافية لحفظ البيانات على جهاز الذاكرة.	<p><input type="checkbox"/> قم بزيادة مساحة التخزين في جهاز الذاكرة.</p> <p><input type="checkbox"/> قلل عدد المستندات.</p> <p><input type="checkbox"/> قلل درجة دقة المسح الضوئي أو قم بزيادة نسبة الضغط لتصغير حجم الصورة الممسوحة ضوئياً.</p>
302	جهاز الذاكرة محمي ضد الكتابة.	قم بتعطيل خاصية الحماية ضد الكتابة على جهاز الذاكرة.
303	لم يتم إنشاء مجلد لحفظ الصورة الممسوحة ضوئياً.	قم بإدخال جهاز ذاكرة آخر.
304	تمت إزالة جهاز الذاكرة.	قم بإعادة إدخال جهاز الذاكرة.
305	حدث خطأ أثناء حفظ البيانات على جهاز الذاكرة.	إذا أمكن الوصول إلى الجهاز الخارجي من كمبيوتر، فانتظر فترة وجيزة ثم أعد المحاولة.
306	الذاكرة ممتلئة.	يرجى الانتظار حتى انتهاء المهام الأخرى قيد التنفيذ.

الرمز	المشكلة	الحل
311	حدث خطأ في (DNS) نظام أسماء النطاقات.	<p>❑ حدد الإعدادات &lt; إعدادات عامة &gt; إعدادات الشبكة &lt; متقدم &gt; TCP/IP ثم راجع إعدادات (DNS) نظام أسماء النطاقات.</p> <p>❑ راجع إعدادات (DNS) نظام أسماء النطاقات بالنسبة للخادم، أو الكمبيوتر، أو نقطة الوصول.</p>
312	حدث خطأ في عملية المصادقة.	حدد الإعدادات < إعدادات عامة > إعدادات الشبكة < متقدم > خادم البريد الإلكتروني < إعدادات الخادم > ثم راجع إعدادات الخادم.
313	حدث خطأ في عملية الاتصال.	<p>❑ اطبع تقرير اتصال بالشبكة للتحقق مما إذا كانت الطابعة متصلة بالشبكة أم لا.</p> <p>❑ حدّد الإعدادات &lt; إعدادات عامة &gt; إعدادات الشبكة &lt; متقدم &gt; خادم البريد الإلكتروني &lt; إعدادات الخادم &gt; للتحقق من إعدادات خادم البريد الإلكتروني. يمكنك التحقق من سبب الخطأ عبر تشغيل التحقق من الاتصال.</p> <p>❑ قد لا تتطابق طريقة مصادقة الإعدادات وخادم البريد الإلكتروني. عند تحديد إيقاف التشغيل كطريقة للمصادقة، تأكد من عدم ضبط طريقة مصادقة خادم البريد الإلكتروني على أي إعداد.</p>
314	حجم البيانات يتخطى الحد الأقصى للحجم المسموح به للملفات المرفقة.	<p>❑ قم بزيادة إعداد الحد الأقصى لحجم الملف المرفق في إعدادات المسح الضوئي.</p> <p>❑ قلل درجة دقة المسح الضوئي أو قم بزيادة نسبة الضغط لتصغير حجم الصورة الممسوحة ضوئياً.</p>
315	الذاكرة ممتلئة.	يرجى إعادة المحاولة بعد انتهاء المهام الأخرى قيد التنفيذ.
321	حدث خطأ في (DNS) نظام أسماء النطاقات.	<p>❑ حدد الإعدادات &lt; إعدادات عامة &gt; إعدادات الشبكة &lt; متقدم &gt; TCP/IP ثم راجع إعدادات (DNS) نظام أسماء النطاقات.</p> <p>❑ راجع إعدادات (DNS) نظام أسماء النطاقات بالنسبة للخادم، أو الكمبيوتر، أو نقطة الوصول.</p>
322	حدث خطأ في عملية المصادقة.	راجع إعدادات الموقع.
323	حدث خطأ في عملية الاتصال.	<p>❑ راجع إعدادات الموقع.</p> <p>❑ اطبع تقرير اتصال بالشبكة للتحقق مما إذا كانت الطابعة متصلة بالشبكة أم لا.</p>
324	يوجد ملف بالاسم نفسه بالفعل في المجلد المحدد.	<p>❑ قم بحذف الملف الذي يحمل الاسم نفسه.</p> <p>❑ قم بتغيير بادئة اسم الملف في إعدادات الملف.</p>
325	لا توجد مساحة تخزين كافية في المجلد المحدد.	❑ قم بزيادة مساحة التخزين في المجلد المحدد.
326		❑ قلل عدد المستندات.
		❑ قلل درجة دقة المسح الضوئي أو قم بزيادة نسبة الضغط لتصغير حجم الصورة الممسوحة ضوئياً.
327	الذاكرة ممتلئة.	يرجى الانتظار حتى انتهاء المهام الأخرى قيد التنفيذ.
328	الوجهة كانت خاطئة أو غير موجودة.	راجع إعدادات الموقع.
331	حدث خطأ في الاتصال أثناء الحصول على قائمة الوجهة.	اطبع تقرير اتصال بالشبكة للتحقق مما إذا كانت الطابعة متصلة بالشبكة أم لا.

الرمز	المشكلة	الحل
332	لا توجد مساحة تخزين كافية لحفظ الصورة الممسوحة ضوئياً في وحدة التخزين الخاصة بالوجهة.	قلل عدد المستندات.
333	لا يمكن العثور على الوجهة لأن معلومات الوجهة تم تحميلها إلى الخادم قبل إرسال الصورة الممسوحة ضوئياً.	حدد الوجهة مرة أخرى.
334	حدث خطأ أثناء إرسال الصورة الممسوحة ضوئياً.	-
341	حدث خطأ في عملية الاتصال.	<p>❑ راجع توصيلات الطابعة والكمبيوتر. إذا كنت تتصل عبر شبكة، فاطبع تقرير اتصال بالشبكة للتحقق مما إذا كانت الطابعة متصلة بالشبكة أم لا.</p> <p>❑ تأكد من تثبيت Epson Event Manager على جهاز الكمبيوتر.</p>
401	لا توجد مساحة تخزين كافية لحفظ البيانات على جهاز الذاكرة.	قم بزيادة مساحة التخزين في جهاز الذاكرة.
402	جهاز الذاكرة محمي ضد الكتابة.	قم بتعطيل خاصية الحماية ضد الكتابة على جهاز الذاكرة.
404	تمت إزالة جهاز الذاكرة.	قم بإعادة إدخال جهاز الذاكرة.
405	حدث خطأ أثناء حفظ البيانات على جهاز الذاكرة.	<p>❑ قم بإعادة إدخال جهاز الذاكرة.</p> <p>❑ استخدم جهاز ذاكرة مختلفاً أنشأت فيه مجلدًا باستخدام وظيفة إنشاء مجلد للحفظ.</p>
411	حدث خطأ في (DNS) نظام أسماء النطاقات.	<p>❑ حدد الإعدادات &lt; إعدادات عامة &gt; إعدادات الشبكة &lt; متقدم &gt; TCP/IP ثم راجع إعدادات (DNS) نظام أسماء النطاقات.</p> <p>❑ راجع إعدادات (DNS) نظام أسماء النطاقات بالنسبة للخادم، أو الكمبيوتر، أو نقطة الوصول.</p>
412	حدث خطأ في عملية المصادقة.	حدد الإعدادات < إعدادات عامة > إعدادات الشبكة < متقدم > خادم البريد الإلكتروني < إعدادات الخادم > ثم راجع إعدادات الخادم.
413	حدث خطأ في عملية الاتصال.	<p>❑ حدّد الإعدادات &lt; إعدادات عامة &gt; إعدادات الشبكة &lt; متقدم &gt; خادم البريد الإلكتروني &lt; إعدادات الخادم &gt; للتحقق من إعدادات خادم البريد الإلكتروني. يمكنك التحقق من سبب الخطأ عبر تشغيل التحقق من الاتصال.</p> <p>❑ قد لا تتطابق طريقة مصادقة الإعدادات وخادم البريد الإلكتروني. عند تحديد إيقاف التشغيل كطريقة للمصادقة، تأكد من عدم ضبط طريقة مصادقة خادم البريد الإلكتروني على أي إعداد.</p> <p>❑ اطبع تقرير اتصال بالشبكة للتحقق مما إذا كانت الطابعة متصلة بالشبكة أم لا.</p>
421	حدث خطأ في (DNS) نظام أسماء النطاقات.	<p>❑ حدد الإعدادات &lt; إعدادات عامة &gt; إعدادات الشبكة &lt; متقدم &gt; TCP/IP ثم راجع إعدادات (DNS) نظام أسماء النطاقات.</p> <p>❑ راجع إعدادات (DNS) نظام أسماء النطاقات بالنسبة للخادم، أو الكمبيوتر، أو نقطة الوصول.</p>
422	حدث خطأ في عملية المصادقة.	حدّد الإعدادات < إعدادات عامة > إعدادات الفاكس < إعدادات الاستلام > إعدادات الحفظ/إعادة التوجيه، ثم راجع إعدادات المجلد المحدد في وجهة الحفظ/إعادة التوجيه.

الرمز	المشكلة	الحل
423	حدث خطأ في عملية الاتصال.	<p>❑ اطبع تقرير اتصال بالشبكة للتحقق مما إذا كانت الطابعة متصلة بالشبكة أم لا.</p> <p>❑ حدّد الإعدادات &lt; إعدادات عامة &lt; إعدادات الفاكس &lt; إعدادات الاستلام &lt; إعدادات الحفظ/إعادة التوجيه، ثم راجع إعدادات المجلد المحدد في وجهة الحفظ/إعادة التوجيه.</p>
425	لا توجد مساحة تخزين كافية في مجلد الوجهة الخاص بإعادة التوجيه.	قم بزيادة مساحة التخزين في مجلد الوجهة الخاص بإعادة التوجيه.
428	الوجهة كانت خاطئة أو غير موجودة.	<p>حدّد الإعدادات &lt; إعدادات عامة &lt; إعدادات الفاكس &lt; إعدادات الاستلام &lt; إعدادات الحفظ/إعادة التوجيه، ثم راجع إعدادات المجلد المحدد في وجهة الحفظ/إعادة التوجيه.</p>

## تعذر تشغيل الطابعة كما هو متوقع

### عمليات التشغيل بطيئة

الطابعة بطيئة جداً

يمكن النظر في الأسباب التالية.

■ التطبيقات غير الضرورية قيد التشغيل.

#### الحلول

أغلق أي تطبيقات غير ضرورية على جهاز الكمبيوتر أو الجهاز الذي لديك.

■ تم ضبط جودة الطباعة على مستوى مرتفع.

#### الحلول

قلل إعداد الجودة.

■ تم تعطيل الطباعة ثنائية الاتجاه.

#### الحلول

مكّن إعداد الاتجاه الثنائي (أو السرعة العالية). عند تمكين هذا الإعداد، يجري رأس الطباعة عملية الطباعة أثناء التحرك في الاتجاهين، وتزيد سرعة الطباعة.

❑ لوحة التحكم

حدد الإعدادات < إعدادات عامة < إعدادات الطابعة، ثم مكّن ثنائي الاتجاه.

Windows ❑

حدد طباعة ثنائية الاتجاه من علامة التبويب مزيد من الخيارات الخاصة ببرنامج تشغيل الطابعة.

Mac OS ❑

حدد تفضيلات النظام من القائمة Apple < الطابعات والمساحات الضوئية (أو طباعة ومسح ضوئي، أو طباعة وفاكس)، ثم حدد الطباعة. انقر فوق خيارات وتجهيزات < خيارات (أو برنامج التشغيل). حدد تشغيل ليكون إعداد طباعة ثنائية الاتجاه.

■ تم تمكين وضع الهدوء.

#### الحلول

تعطيل وضع الهدوء. تتباطأ سرعة الطابعة عند تشغيل الطابعة في وضع الهدوء.

□ لوحة التحكم

حدد  من الشاشة الرئيسية، ثم حدد إيقاف.

Windows □

حدد إيقاف تشغيل إعداد لـ وضع الهدوء بعلامة التبويب رئيسي الخاصة ببرنامج تشغيل الطابعة.

Mac OS □

حدد تفضيلات النظام من القائمة Apple < الطابعات والمسحات الضوئية (أو طباعة ومسح ضوئي، أو طباعة وفاكس)، ثم حدد الطابعة. انقر فوق خيارات وتجهيزات < خيارات (أو برنامج التشغيل). حدد إيقاف التشغيل ليكون إعداد وضع الهدوء.

تنخفض سرعة الطابعة بشكل كبير أثناء الطباعة المستمرة

■ وظيفة منع ارتفاع درجة حرارة ماكينة تشغيل الطابعة وتلفها قيد التشغيل.

#### الحلول

يمكنك متابعة الطباعة. للعودة إلى السرعة الطبيعية للطباعة اترك الطابعة خاملة لمدة 30 دقيقة على الأقل. لن تتم العودة إلى سرعة الطباعة الطبيعية إذا لم توقف تشغيل الطابعة.

الطباعة بطيئة جداً أثناء استخدام برنامج تشغيل الطباعة PostScript

■ تم ضبط جودة الطباعة على مستوى مرتفع.

#### الحلول

اضبط إعداد Print Quality على Fast في برنامج تشغيل الطابعة.

سرعة المسح الضوئي منخفضة

■ المسح الضوئي بدقة عالية.

#### الحلول

حاول المسح الضوئي بدقة أقل.

ظلام شاشة LCD

■ عندما تكون الطابعة في وضع السكون.

#### الحلول

اضغط في أي مكان بشاشة LCD لإعادتها إلى حالتها السابقة.

شاشة اللمس لا تستجيب  
يمكن النظر في الأسباب التالية.

■ لقد أُصقت ورقة واقية على شاشة اللمس.

#### الحلول

إذا قمت بلصق ورقة واقية على شاشة اللمس، فقد لا تستجيب شاشة اللمس البصرية. أزل الورقة.

■ توجد بقع على الشاشة.

#### الحلول

أوقف تشغيل الطابعة، ثم امسح الشاشة باستخدام قطعة قماش ناعمة وجافة. إذا كان هناك بقع على الشاشة، فقد لا تستجيب.

تعذر التشغيل من لوحة التحكم

■ عند تمكين قيود الميزات الخاصة بالمستخدم، سيتطلب الأمر إدخال معرف المستخدم وكلمة المرور لتنفيذ مهمة الطابعة.

#### الحلول

إذا لم تكن تعرف كلمة المرور، اتصل بمسؤول الطابعة الذي تتبعه.

يُعرض "x" على الشاشة ولا يمكنك تحديد الصور

■ ملف الصورة غير مدعوم.

#### الحلول

تظهر "x" على شاشة LCD عندما يكون ملف الصورة غير مدعوم بواسطة المنتج. لذا استخدم الملفات التي يدعمها المنتج.  
← "مواصفات البيانات المدعومة" في الصفحة 348

جهاز الذاكرة غير معرف

■ ضُبط جهاز الذاكرة على مُعطّل.

#### الحلول

من لوحة التحكم، حدد الإعدادات < إعدادات عامة > إعدادات الطابعة < واجهة جهاز الذاكرة. وممكن جهاز الذاكرة.

يتعذر حفظ البيانات على جهاز الذاكرة

يمكن النظر في الأسباب التالية.

■ جهاز الذاكرة محمي ضد الكتابة.

#### الحلول

قم بتعطيل خاصية الحماية ضد الكتابة على جهاز الذاكرة.

لا توجد مساحة خالية كافية على جهاز الذاكرة.

#### الحلول

احذف البيانات غير الضرورية أو أدخل جهاز ذاكرة آخر.

أصوات التشغيل عالية

تم تعطيل وضع الهدوء.

#### الحلول

إذا كانت أصوات التشغيل عالية للغاية، فمكّن وضع الهدوء. يمكن هذه الميزة قد يقلل من سرعة الطابعة.

لوحة التحكم

حدد  في الشاشة الرئيسية، ثم مكّن الوضع الصامت.

برنامج تشغيل الطابعة Windows

مكّن وضع الهدوء في علامة التبويب رئيسي.

برنامج تشغيل الطابعة Mac OS

حدد تفضيلات النظام من القائمة Apple < الطابعات والمساحات الضوئية (أو طباعة ومسح ضوئي، أو طباعة وفاكس) ثم حدد الطابعة. انقر فوق خيارات وتجهيزات < خيارات (أو برنامج التشغيل). حدد تشغيل ليكون إعداد وضع الهدوء.

التاريخ والوقت غير صحيحين

حدث خطأ في مزود الطاقة.

#### الحلول

بعد تعطل التيار بسبب ضربة صاعقة أو إذا تم فصل التيار لوقت طويل، قد تُظهر الساعة الوقت الخاطئ. اضبط التاريخ والوقت ضبطاً صحيحاً في الإعدادات < إعدادات عامة < الإعدادات الأساسية < إعدادات التاريخ/الوقت وذلك في لوحة التحكم.

يلزم تحديث شهادة المصدر

انتهت صلاحية شهادة المصدر.

#### الحلول

شغل Web Config، ثم قم بتحديث شهادة المصدر.

تعذر إلغاء عملية الطباعة من جهاز كمبيوتر يعمل بنظام Mac OS X v10.6.8

توجد مشكلة في إعدادات AirPrint.

#### الحلول

شغل Web Config، ثم حدد Port9100 كإعداد لبروتوكول الأولوية القصوى في AirPrint إعداد. حدد تفضيلات النظام من القائمة Apple < الطابعات والمساحات الضوئية (أو طباعة ومسح ضوئي، أو طباعة وفاكس)، ثم احذف الطابعة وأضفها مرة أخرى.

← تطبيق لتكوين عمليات تشغيل الطابعة (Web Config) في الصفحة 314

هل نسيت كلمة المرور

■ أنت بحاجة إلى مساعدة من موظفي الخدمة.

الحلول

إذا نسيت كلمة مرور المسؤول، فاتصل بدعم Epson.

إنشاء نسخ أو إرسال فاكسات دون قصد

■ الأجسام الغريبة تلامس لوحة اللمس البصرية.

الحلول

حدد الإعدادات > إعدادات عامة > الإعدادات الأساسية > التنبيه من السكون ثم أوقف تشغيل التنبيه بلمس شاشة LCD. لن تعود الطابعة من وضع السكون (توفير الطاقة) حتى تضغط على الزر .

رقم الفاكس الخاص بالمرسل غير ظاهر

■ لم يتم تعيين رقم الفاكس الخاص بالمرسل في آلة المرسل.

الحلول

يُمكن ألا يكون المرسل قد عين رقم الفاكس. اتصل بالمرسل.

رقم الفاكس الخاص بالمرسل الظاهر على الفاكسات المُستلمة خطأ

■ رقم الفاكس الخاص بالمرسل المُعين على آلة المرسل غير صحيح.

الحلول

يُمكن أن يكون المرسل قد عين رقم الفاكس بشكل غير صحيح. اتصل بالمرسل.

عدم إمكانية إجراء مكالمات على الهاتف المتصل

■ كابل الهاتف غير متصل بصورة صحيحة.

الحلول

قم بتوصيل الهاتف بمنفذ EXT بالطابعة، والتقط وحدة الاستقبال. إذا لم تتمكن من سماع نغمة رنين، عبر وحدة الاستقبال، قم بتوصيل كابل الهاتف بالشكل الصحيح.



جهاز الإجابة لا يمكنه الرد على مكالمات صوتية

يُضبط إعداد عدد رنات الرد الخاص بالطابعة ليكون عدداً أقل من عدد الرنات آلة الرد الآلي لديك.

#### الحلول

حدد بطيء (9600 بت في الثانية) في الإعدادات < إعدادات عامة < إعدادات الفاكس < الإعدادات الأساسية < عدد رنات الرد، ثم اضبطه ليكون عدداً أعلى من عدد رنات آلة الرد الآلي.

تم تلقي الكثير من الفاكسات غير المهمة

لم يتم إعداد ميزة الطابعة المخصصة لحظر الفاكسات غير المهمة.

#### الحلول

اضبط إعدادات فاكس الرفض في الإعدادات < إعدادات عامة < إعدادات الفاكس < الإعدادات الأساسية.

"وضع إعدادات لمنع الفاكسات غير المهمة" في الصفحة 419

## الرسالة المعروضة على شاشة LCD

إذا تم عرض رسالة خطأ على شاشة LCD، فاتبع التعليمات المعروضة على الشاشة أو الحلول أدناه لحل المشكلة.

رسائل الخطأ	الحلول
خطأ بالطابعة. أوقف تشغيل الطاقة وشغِّهها مجدداً. للتفاصيل، راجع الوثائق المتوفرة لديك.	أزل أي ورق أو مواد واقية من الطابعة. إذا استمرت رسالة الخطأ في الظهور، فاتصل بدعم Epson.
خطأ في الطابعة. للاطلاع على التفاصيل، راجع الوثائق المتوفرة لديك. تتوفر الميزات غير المرتبطة بالطابعة.	قد تكون الطابعة تالفة. اتصل بدعم Epson أو موفر خدمة معتمد من Epson لطلب الصيانة. ومع ذلك، فإن الميزات غير المتصلة بالطابعة مثل المسح الضوئي متوفرة.
خطأ في الطابعة. للاطلاع على التفاصيل؛ راجع الوثائق المتوفرة لديك.	قد تكون الطابعة تالفة. اتصل بدعم Epson أو موفر خدمة معتمد من Epson لطلب الصيانة.
نفد الورق من XX. حمل ورقاً، حجم الورق: XX/نوع الورق:	قم بتحميل الورق في مصدر الورق المعروض، وإذا قمت بتحميل الورق في درج الورق، فأدخله بالكامل.
أوشكت لبادة امتصاص الحبر للطابعة بدون حدود بالطابعة على الوصول لنهاية عمرها الافتراضي. إنها ليست جزءاً قابلاً للاستبدال من جانب المستخدم. يرجى الاتصال بدعم Epson.	اتصل بشركة Epson أو موفر خدمة معتمد من Epson لطلب لبادات امتصاص الحبر للطابعة بلا حدود*. فهي ليست قطعة يمكن للمستخدم صيانتها بنفسه. اضغط على تم بنجاح لاستئناف الطابعة.
لقد وصلت لبادة امتصاص الحبر للطابعة بدون حدود بالطابعة إلى نهاية عمرها الافتراضي. إنها ليست جزءاً قابلاً للاستبدال من جانب المستخدم. يرجى الاتصال بدعم Epson.	اتصل بشركة Epson أو موفر خدمة معتمد من Epson لطلب لبادات امتصاص الحبر للطابعة بلا حدود*. فهي ليست قطعة يمكن للمستخدم صيانتها بنفسه. لا تتوفر ميزة الطابعة بلا حدود، ولكن تتوفر ميزة الطابعة بحدود.
تم تعيين عرض إعداد الورق تلقائياً على إيقاف. قد لا تتوفر بعض الميزات. للاطلاع على التفاصيل، راجع الوثائق المصاحبة.	إذا تم تعطيل عرض إعداد الورق تلقائياً، فلا يمكنك استخدام AirPrint.

رسائل الخطأ	الحلول
لم يتم اكتشاف أي نغمة اتصال.	ربما يتم حل تلك المشكلة من خلال تحديد الإعدادات < إعدادات عامة > إعدادات الفاكس < الإعدادات الأساسية > نوع الخط ثم تحديد PBX. إذا كان نظام هاتفك يتطلب رمز وصول خارجياً للوصول إلى خط خارجي، فاضبط رمز الوصول الخارجي بعد تحديد PBX. استخدم العلامة (#) بدلاً من رمز الوصول الفعلي عند إدخال رقم فاكس خارجي. يساعد ذلك على تأمين الاتصال بدرجة أعلى. في حالة استمرار ظهور رسالة الخطأ، اضبط إعدادات اكتشاف نغمة الطلب على وضع التعطيل. إلا أن تعطيل تلك الميزة قد يؤدي إلى إسقاط الخانة الرقمية الأولى من رقم الفاكس وإرسال الفاكس إلى رقم خطأ.
فشل استلام الفاكسات بسبب بلوغ الحد الأقصى لسعة بيانات الفاكس. المس Job/Status في الجزء السفلي من الشاشة الرئيسية للاطلاع على التفاصيل.	قد تتراكم الفاكسات المستلمة دون معالجتها نتيجة للأسباب التالية. ❑ تتعذر الطابعة لحدوث خطأ في الطابعة. مسح خطأ الطابعة. لمراجعة التفاصيل والحلول الخاصة بالخطأ، حدد Job/Status ثم حدد حالة الطابعة. ❑ يتعذر الحفظ في الكمبيوتر أو جهاز الذاكرة. للتحقق مما إذا كان قد تم حفظ الفاكسات المستلمة أو لا، حدد Job/Status، ثم حدد حالة المهمة. لحفظ الفاكسات المستلمة، قم بتشغيل جهاز الكمبيوتر أو توصيل جهاز ذاكرة بالطابعة.
توليفة عنوان IP وقناع الشبكة الفرعية غير صالحة. راجع الوثائق المتوفرة لديك للاطلاع على مزيد من التفاصيل.	أدخل عنوان IP أو البوابة الافتراضية. اتصل بالشخص الذي قام بإعداد الشبكة للمساعدة.
حدثت الشهادة الجذر لاستخدام الخدمات السحابية.	شغل Web Config، ثم قم بتحديث شهادة المصدر.
تحقق من صحة إعدادات منفذ الطابعة (مثل عنوان IP) أو برنامج تشغيل الطابعة عبر الكمبيوتر.	تأكد من أن منفذ الطابعة قد تم تحديده بصورة صحيحة في الخاصية < منفذ من قائمة طابعة من خلال ما يلي. حدد "USBXXX" لاتصال USB أو "EpsonNet Print Port" لاتصال الشبكة.
تحقق من صحة إعدادات المنفذ أو برنامج تشغيل الطابعة بواسطة الكمبيوتر. راجع الوثائق المتوفرة لديك للاطلاع على التفاصيل.	
Recovery Mode Update Firmware	بدأ تشغيل الطابعة في وضع الاستعادة نظراً لتعذر تحديث البرامج الثابتة. اتبع الخطوات أدناه لمحاولة تحديث البرامج الثابتة مرة أخرى. 1. وصل الكمبيوتر والطابعة باستخدام كابل USB. (أثناء وضع الاستعادة، يتعذر عليك تحديث البرامج الثابتة خلال اتصال شبكة). 2. تفضل بزيارة موقع ويب Epson المحلي للحصول على المزيد من الإرشادات.

\* في بعض دورات الطابعة، قد تتجمع كمية قليلة من الحبر الفائض في لبادة امتصاص الحبر الخاصة بالطابعة غير المحدودة. لمنع تسرب الحبر من لبادة الامتصاص، فإن المنتج مصمم لوقف الطابعة غير المحدودة عندما تصل اللبادة إلى حدها المسموح به. وتختلف المطالبة بذلك وعدد مرات تلك المطالبة بحسب عدد الصفحات التي تقوم بطباعتها باستخدام خيار الطابعة بلا حدود. لا تعني الحاجة إلى استبدال اللبادات أن طابعتك لم تعد تعمل وفقاً للمواصفات. ستحذر الطابعة في حالة الحاجة إلى استبدال لبادة الامتصاص ولا يمكن إجراء ذلك إلا بواسطة أحد موفري الخدمة المعتمدين من Epson. لا يغطي ضمان Epson تكلفة هذا الاستبدال.

## انحشار الورق

تحقق من رسالة الخطأ المعروضة على لوحة التحكم واتبع الإرشادات الخاصة بإزالة الورق المحشور بما في ذلك أي قطع ممزقة. تعرض شاشة LCD رسوماً متحركة توضح طريقة إزالة الورق المنحشر. ثم، حدد موافق لمسح رسالة الخطأ.

**تنبيه:** 

لا تلمس مطلقاً الأزرار الموجودة على لوحة التحكم ويدك داخل الطابعة. إذا بدأ تشغيل الطابعة، فقد يؤدي ذلك إلى التعرض لإصابة. تجنب لمس الأجزاء البارزة تجنباً للإصابة.

هام: 

- أزل الورق المحشور بحرص. قد تؤدي إزالة الورق بعنف إلى تلف الطابعة.
- عند إزالة الورق المحشور، تجنب إمالة الطابعة، أو وضعها بشكل رأسي أو قلبها رأساً على عقب، وإلا فقد يتسرب الحبر.

## منع انحشار الورق

تحقق مما يلي في حال حدوث انحشار للورق بصورة متكررة.

- ضع الطابعة على سطح مستوٍ وشغّل الطابعة في الظروف البيئية الموصى بها.  
"المواصفات البيئية" في الصفحة 349
- استخدم الورق المعتمد لهذه الطابعة.  
"الورق والسعات المتوفرة" في الصفحة 301
- اتبع احتياطات التعامل مع الورق.  
"احتياطات التعامل مع الورق" في الصفحة 31
- قم بتحميل الورق في الاتجاه الصحيح، وحرك موجه الحافة عكس حافة الورق.  
"تحميل الورق" في الصفحة 33
- ارفع دعامة مستند ADF.

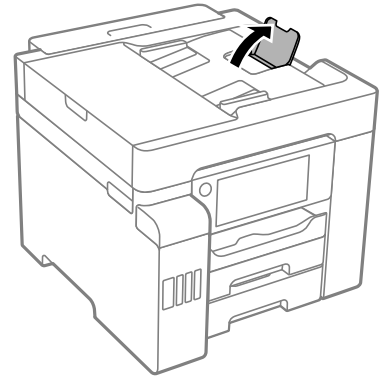

- لا تُحمّل عدداً من الورق يزيد عن الحد الأقصى لعدد الورق المحدد.
- حمّل ورقة واحدة في كل مرة إذا كنت قد حمّمت عدة ورقات.
- تأكد من تطابق إعدادات حجم الورق ونوعه مع حجم الورق المحمّل في الطابعة ونوعه.  
"قائمة نوع الورق" في الصفحة 32

## حان الوقت لإعادة تعبئة الحبر

### احتياطات التعامل مع زجاجات الحبر

اقرأ الإرشادات التالية قبل إعادة تعبئة الحبر.

### تخزين الاحتياطات للحبر

- ❑ احتفظ بزجاجات الحبر بعيداً عن أشعة الشمس المباشرة.
- ❑ لا تُخزن زجاجات الحبر في درجة حرارة عالية أو درجة حرارة التجمد.
- ❑ بعد جلب زجاجة حبر من موضع تخزين بارد، اترك الزجاجة لمدة ثلاث ساعات على الأقل حتى تدفأ وتصل إلى درجة حرارة الغرفة قبل استخدامها.
- ❑ بمجرد أن تفتح زجاجة الحبر، نوصيك باستخدامها في أسرع وقت ممكن.
- ❑ توصي Epson باستخدام زجاجة الحبر قبل التاريخ المطبوع على العبوة.
- ❑ لا تفتح عبوة زجاجة الحبر إلا إذا كنت مستعداً لملء خزان الحبر. يتم إحكام غلق زجاجة الحبر بتفريغها من الهواء للحفاظ على موثوقيتها. إذا تركت زجاجة الحبر بعد إخراجها من العبوة لفترة طويلة قبل استخدامها، فقد يتعذر إجراء الطباعة العادية.
- ❑ عند تخزين زجاجة الحبر أو نقلها، فلا يجب إمالة الزجاجة أو تعريضها إلى صدمات أو تغيرات في درجات الحرارة. وإلا، فقد يتسرب الحبر حتى في حالة إحكام غطاء زجاجة الحبر بشكل آمن. يجب التأكد من وضع زجاجة الحبر في وضع عمودي أثناء إحكام الغطاء واتخاذ الاحتياطات اللازمة لمنع تسرب الحبر أثناء نقل الزجاجة، على سبيل المثال، وضع الزجاجة في حقيبة.

### معالجة الاحتياطات لإعادة تعبئة الحبر

- ❑ يجب معالجة حبر هذه الطابعة بعناية. قد يتطاير رذاذ الحبر عند تعبئة خزانات الحبر أو إعادة تعبئتها بالحبر. إذا وصل رذاذ الحبر إلى ملابسك أو مقتنياتك، فقد لا يمكن إزالته.
- ❑ استخدم فقط زجاجات الحبر التي تحمل رقم الجزء المناسب لهذه الطابعة.
- ❑ لا تهز زجاجة الحبر بقوة مبالغ فيها أو تضغط عليها.
- ❑ للحصول على نتائج طباعة مثالية، لا تترك مستويات الحبر منخفضة لفترة طويلة.
- ❑ للحصول على نتائج طباعة مثالية، أعد تعبئة خزانات الحبر إلى الخط العلوي مرة واحدة على الأقل كل عام.
- ❑ للتأكد من الحصول على جودة طباعة فائقة وللمساعدة في حماية رأس الطباعة، يبقى مخزون أمان مختلف من الحبر في خزان الحبر عند إشارة الطابعة إلى إعادة تعبئة الحبر. لا تتضمن نسب الإنتاجية المحددة هذا المخزون.

### استهلاك الحبر

- ❑ للحفاظ على أفضل أداء لرأس الطباعة، يُستهلك بعض الحبر من جميع خزانات الحبر أثناء عمليات الصيانة مثل تنظيف رأس الطباعة. قد يتم استهلاك الحبر كذلك عند تشغيلك للطابعة.
- ❑ عند الطباعة أحادية اللون أو بتدرج الرمادي، يمكن استخدام الأحبار الملونة بدلاً من الحبر الأسود على حسب نوع الورق أو إعدادات جودة الطباعة. وذلك بسبب استخدام مزيج من الأحبار الملونة للحصول على اللون الأسود.
- ❑ يتم استخدام الحبر الموجود في زجاجات الحبر المرفقة مع الطابعة استخداماً جزئياً أثناء الإعداد الأولي. للحصول على مطبوعات عالية الجودة، يجب تعبئة رأس الطباعة كاملاً بالحبر. تستهلك هذه العملية التي تحدث مرة واحدة كمية من الحبر ولذلك قد تطبع هذه الزجاجات صفحات أقل مقارنة بزجاجات الحبر التالية.
- ❑ قد تختلف نسب الإنتاجية على حسب الصور التي تطبعها ونوع الورق الذي تستخدمه وتكرار المطبوعات والظروف البيئية مثل درجة الحرارة.

### إعادة تعبئة خزانات الحبر

يمكن إعادة تعبئة الحبر في أي وقت.

1. حدد الإعدادات على الشاشة الرئيسية.

2. حدد الصيانة < تعبئة الحبر.

3. اقرأ احتياطات الاستخدام ملء الحبر على شاشة LCD، واضغط على متابعة.

4. افتح غطاء خزان الحبر.

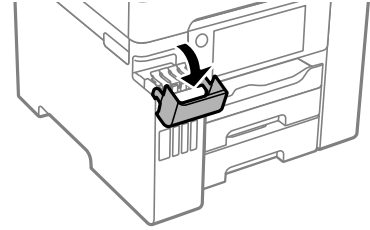

5. افتح سداة خزان الحبر.

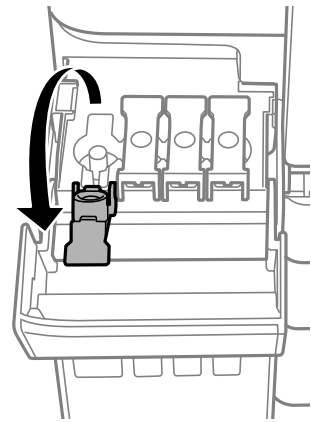

هام: !

تأكد من تطابق لون خزان الحبر مع لون الحبر الذي تريد إعادة تعبئته.

6. قم بتدوير الغطاء ببطء لإزالته أثناء حمل زجاجة الحبر في وضع عمودي.



هام: !

توصي Epson باستخدام زجاجات الحبر الأصلية من Epson.

لن يتسرب الحبر الموجود في الزجاجة حتى لو كانت مقلوبة، لكن عليك الحرص دائماً عند التعامل معه.

7. تحقق من الخط العلوي (a) في خزان الحبر.

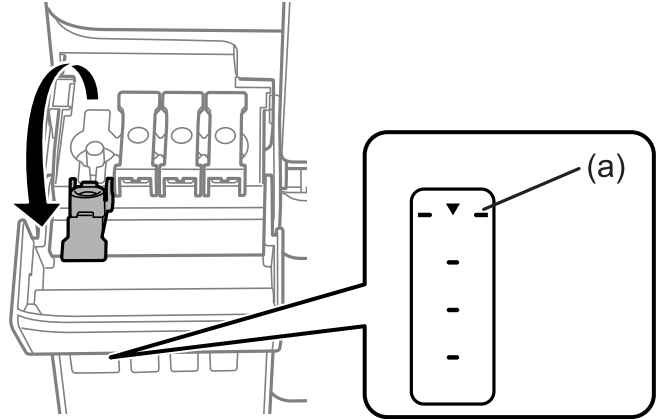

8. قم بمحاذاة الجزء العلوي من زجاجة الحبر مع منفذ الملاء، ومن ثم أدخله مباشرةً في المنفذ ملء الحبر حتى يتوقف تلقائياً عند الخط العلوي.

عند إدخال زجاجة الحبر في منفذ الملاء للحصول على اللون الصحيح، يبدأ الحبر في الانسكاب ويتوقف التدفق تلقائياً حين يصل الحبر إلى الخط العلوي.

إذا لم يبدأ الحبر في التدفق داخل الخزان، فأزل زجاجة الحبر وأعد إدخالها. ومع ذلك، احرص على عدم إعادة إدخال زجاجة الحبر عندما يصل الحبر إلى الخط العلوي؛ وإلا فقد يتسرب الحبر.

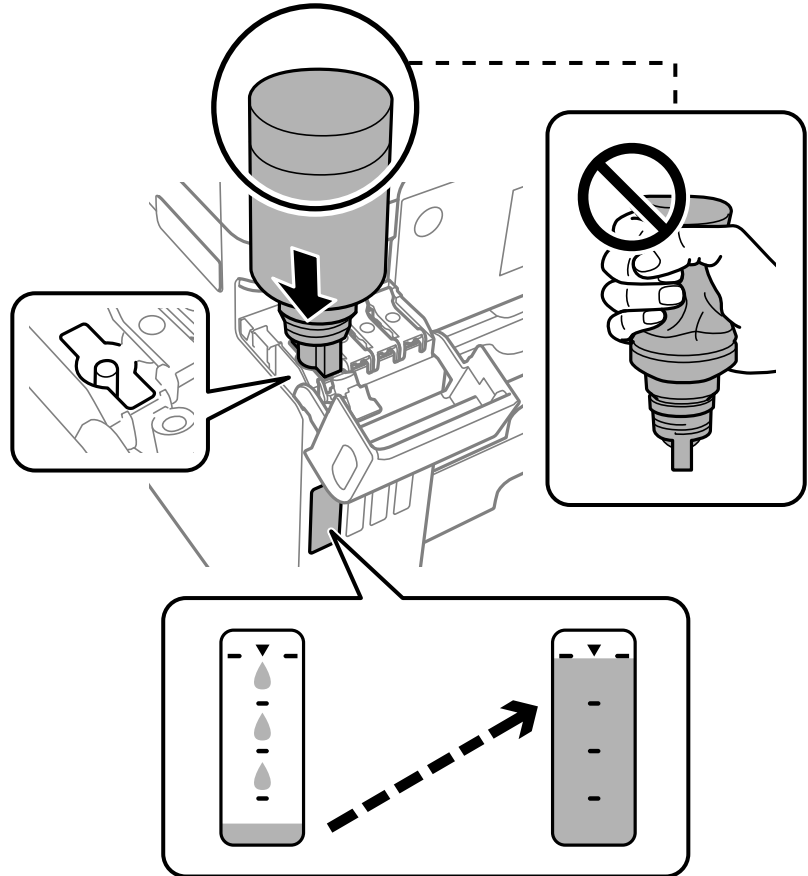

هام: !

لا تسمح للجزء العلوي من زجاجة الحبر بالاصطدام في أي شيء بعد إزالة الغطاء الخاص بها؛ وإلا فقد ينسكب الحبر.

9. عندما تنتهي من إعادة تعبئة الحبر، قم بإزالة زجاجة الحبر، ثم أغلق سدادة خزان الحبر بإحكام.

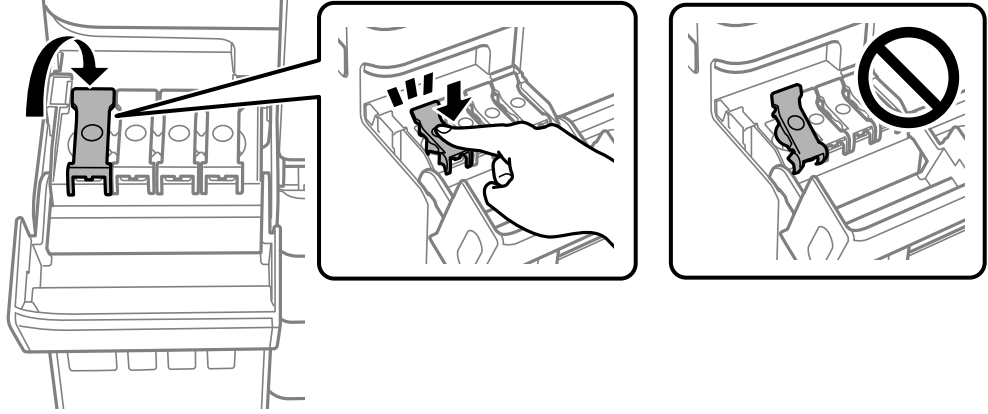

هام: !

لا تترك زجاجة الحبر بالداخل؛ وإلا فقد تتلف الزجاجة أو يتسرب الحبر.

ملاحظة:

إذا تبقى أي مقدار من الحبر في الزجاجة، فقم بإحكام الغطاء وتخزين الزجاجة في وضع عمودي لاستخدامها لاحقاً.



10. أغلق غطاء خزان الحبر بإحكام.

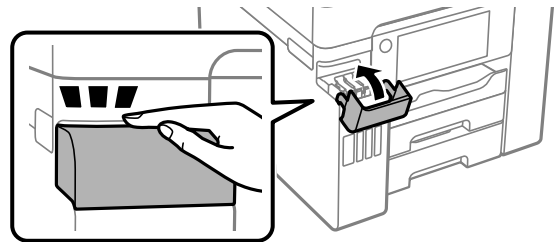

11. اتبع التعليمات المعروضة على الشاشة لضبط مستوى الحبر للحصول على لون الحبر الذي أعدت ملأه.

هام!

حتى إذا لم تُعد ملء الحبر إلى الخط العلوي الموجود على خزان الحبر، فيإمكانك متابعة استخدام الطابعة. لضمان استمرار تشغيل الطابعة بأفضل حالة، قم بملء خزان الحبر حتى الخط العلوي وأعد ضبط مستويات الحبر على الفور.

معلومات ذات صلة

← "رموز زجاجات الحبر" في الصفحة 306

← "احتياطات التعامل مع زجاجات الحبر" في الصفحة 243

## حان الوقت لاستبدال صندوق الصيانة

### احتياطات التعامل مع صندوق الصيانة

الرجاء قراءة التعليمات التالية قبل استبدال صندوق الصيانة.

- ❑ لا تلمس الشريحة الخضراء الموجودة على جانب علبة الصيانة. فقد يحول ذلك دون التشغيل والطباعة بصورة طبيعية.
- ❑ لا تقم باستبدال علبة الصيانة أثناء الطباعة؛ وإلا فقد يتسرب الحبر.
- ❑ لا تُزل صندوق الصيانة أو تفتح غطاءه إلا عند استبدال صندوق الصيانة، وإلا فقد يتسرب الحبر.
- ❑ لا تُعد استخدام علبة صيانة تمت إزالتها وتركها مفصولة لفترة طويلة. فسيصبح الحبر بداخل العلبة متيبساً وبالتالي سيتعذر امتصاص مزيد من الحبر.
- ❑ لا تقم بإمالة علبة الصيانة المستخدمة حتى يتم إحكام قفلها في كيس البلاستيك؛ وإلا فقد يتسرب الحبر.
- ❑ لا تُخزن صندوق الصيانة في درجة حرارة عالية أو درجة حرارة التجمد.
- ❑ احتفظ بعلبة الصيانة بعيداً عن أشعة الشمس المباشرة.
- ❑ لا تُسقط صندوق الصيانة أو تعرضه لصدمة قوية.
- ❑ لا تلمس الفتحات الموجودة في علبة الصيانة، حيث قد تتلخخ بالحبر.

### استبدال علبة الصيانة

في بعض دوائر الطباعة، قد يتم تجميع كمية صغيرة جداً من الحبر الفائض في علبة الصيانة. لمنع تسرب الحبر من علبة الصيانة، يتم تصميم الطابعة بحيث يمكنها التوقف عن الطباعة عندما تصل سعة امتصاص علبة الصيانة بها إلى حدها. وتختلف المطالبة بذلك وعدد مرات تلك المطالبة بحسب عدد الصفحات التي تقوم بطباعتها ونوع المادة التي تطبعها وعدد دورات التنظيف التي تقوم الطابعة بإجرائها.



عند عرض رسالة تطالبك باستبدال علبة الصيانة، راجع الرسوم المتحركة المعروضة على لوحة التحكم. لا تعني الحاجة إلى استبدال العلبة أن طابعتك لم تعد تعمل وفقاً للمواصفات. لا يغطي ضمان Epson تكلفة هذا الاستبدال. فهو جزء مخصص لتقديم خدمات للمستخدم.

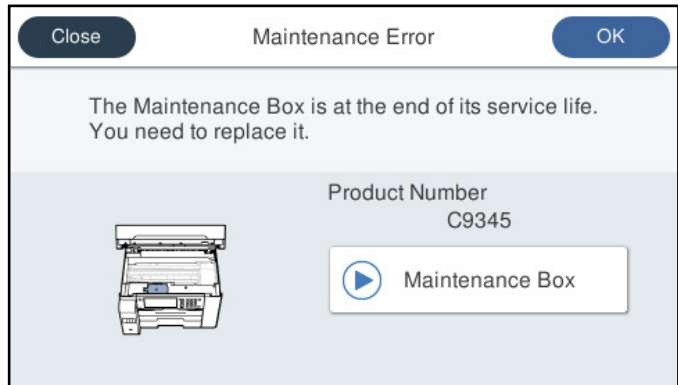

ملاحظة:

□ عندما يكون صندوق الصيانة ممتلئاً، لا يمكنك الطباعة وتنظيف رأس الطباعة حتى يتم استبداله لتجنب تسرب الحبر. لكن يمكنك إجراء عمليات لا تستخدم حبراً: كالمسح الضوئي.

□ عند عرض الشاشة التالية، لا يمكن استبدال الجزء بواسطة المستخدمين. اتصل بدعم شركة Epson.

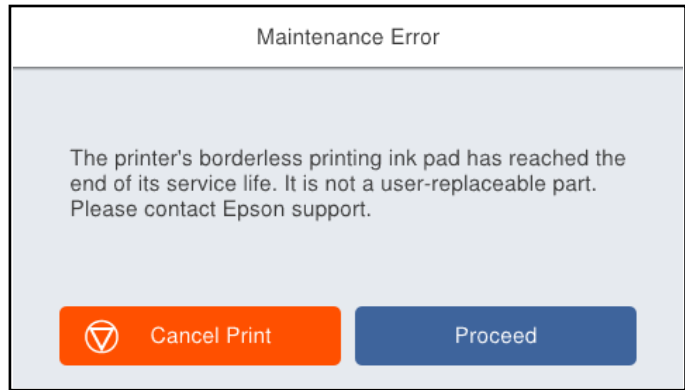

معلومات ذات صلة

← "رمز علبة الصيانة" في الصفحة 307

← "احتياطات التعامل مع صندوق الصيانة" في الصفحة 248

## جودة الطباعة، والنسخ، والمسح الضوئي، والفاكس منخفضة

### جودة الطباعة سيئة

ظهور ألوان مفقودة، أو أشرطة، أو ألوان غير متوقعة في المطبوعات



■ قد تكون فوهات رأس الطباعة مسدودة.

#### الحلول

أجر فحص الفوهة باستخدام ميزة ضبط جودة الطباعة لمعرفة ما إذا كانت فوهات رأس الطباعة مسدودة أم لا. شغّل فحص الفوهة ثم نظّف رأس الطباعة في حال انسداد أي من فوهات رأس الطباعة. في حال عدم استخدام الطابعة لفترة زمنية طويلة، قد تنسد فوهات رأس الطباعة وقد تتسرب نقاط حبر.

← "ضبط جودة الطباعة" في الصفحة 156

ظهور أشرطة ملونة بفواصل 3.3 سم تقريباً



يمكن النظر في الأسباب التالية.

■ إعداد نوع الورق لا يتطابق مع الورق المحمل.

#### الحلول

حدد إعداد نوع الورق المطابق لنوع الورق المحمل في الطابعة.

← "قائمة نوع الورق" في الصفحة 32

■ تم ضبط جودة الطباعة على مستوى منخفض.

#### الحلول

عند الطباعة على ورق عادي، قم بالطباعة باستخدام إعداد جودة أعلى.

□ لوحة التحكم

حدد الأفضل مثل الجودة من علامة التبويب متقدم في إعدادات الطباعة.

Windows

حدد عالي من الجودة في علامة تبويب رئيسي الخاصة ببرنامج تشغيل الطابعة.

Mac OS

حدد دقيق كإعداد لـ جودة الطباعة من قائمة إعدادات الطباعة الخاصة بمربع حوار الطباعة.

■ وضع رأس الطباعة خارج المحاذاة.

الحلول

اضبط محاذاة رأس الطباعة باستخدام ميزة ضبط جودة الطباعة.

← "ضبط جودة الطباعة" في الصفحة 156

طباعات مموهة، أو وجود الأشرطة العمودية، أو عدم المحاذاة



enthalten alle  
Aufdruck. W  
↓ 5008 "Regel

يمكن النظر في الأسباب التالية.

■ وضع رأس الطباعة خارج المحاذاة.

الحلول

اضبط محاذاة رأس الطباعة باستخدام ميزة ضبط جودة الطباعة.

■ يتم تمكين إعداد الطباعة ثنائية الاتجاه.

الحلول

إذا لم تتحسن جودة الطباعة حتى بعد محاذاة رأس الطباعة، فقم بتعطيل إعداد الطباعة ثنائية الاتجاه.

أثناء تمكين الطباعة ثنائية الاتجاهات (أو عالية السرعة)، يُجري رأس الطباعة عملية الطباعة أثناء التحرك في كلا الاتجاهين، وقد تتم محاذاة الخطوط الرأسية بشكل غير سليم. وقد يؤدي تعطيل هذا الإعداد إلى إبطاء سرعة الطباعة ولكنه يحسن جودة الطباعة.

لوحة التحكم

حدد الإعدادات < إعدادات عامة < إعدادات الطباعة، ثم عطل ثنائي الاتجاه.

Windows

امسح طباعة ثنائية الاتجاه من علامة التبويب مزيد من الخيارات في برنامج تشغيل الطابعة.

Mac OS

حدد تفضيلات النظام من القائمة Apple < الطابعات والمساحات الضوئية (أو طباعة ومسح ضوئي، أو طباعة وفاكس) ثم حدد الطابعة. انقر فوق خيارات وتجهيزات < خيارات (أو برنامج التشغيل). حدد إيقاف التشغيل ليكون إعداد طباعة ثنائية الاتجاه.

## ظهور أمطاط مخططة



يتم تمكين إعداد الطباعة ثنائية الاتجاه.

### الحلول

عند الطباعة على ورق عادي، عطل إعداد الطباعة ثنائية الاتجاه.

أثناء تمكين الطباعة ثنائية الاتجاهات (أو عالية السرعة)، يُجري رأس الطباعة عملية الطباعة أثناء التحرك في كلا الاتجاهين، وقد تتم محاذاة الخطوط الرأسية بشكل غير سليم. وقد يؤدي تعطيل هذا الإعداد إلى إبطاء سرعة الطباعة ولكنه يحسّن جودة الطباعة.

لوحة التحكم

حدد الإعدادات < إعدادات عامة < إعدادات الطباعة، ثم عطل ثنائي الاتجاه.

Windows

امسح طباعة ثنائية الاتجاه من علامة التبويب مزيد من الخيارات في برنامج تشغيل الطباعة.

Mac OS

حدد تفضيلات النظام من القائمة Apple < الطابعات والمساحات الضوئية (أو طباعة ومسح ضوئي، أو طباعة وفاكس) ثم حدد الطباعة. انقر فوق خيارات وتجهيزات < خيارات (أو برنامج التشغيل). حدد إيقاف التشغيل ليكون إعداد الطباعة بسرعة عالية.

تم ضبط جودة الطباعة على مستوى منخفض.

### الحلول

عند الطباعة على ورق صور، قم بالطباعة باستخدام إعداد جودة أعلى.

لوحة التحكم

حدد الأفضل مثل الجودة من علامة التبويب متقدم في إعدادات الطباعة.

Windows

حدد عالي من الجودة في علامة تبويب رئيسي الخاصة ببرنامج تشغيل الطباعة.

Mac OS

حدد دقيق كإعداد ل جودة الطباعة من قائمة إعدادات الطباعة الخاصة بمربع حوار الطباعة.

تظهر المطبوعات على شكل ورقة فارغة

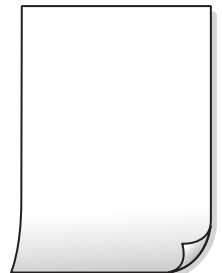

قد تكون فوهات رأس الطباعة مسدودة.

#### الحلول

أجر فحص الفوهة باستخدام ميزة ضبط جودة الطباعة لمعرفة ما إذا كانت فوهات رأس الطباعة مسدودة أم لا. شغل فحص الفوهة ثم نظف رأس الطباعة في حال انسداد أي من فوهات رأس الطباعة. في حال عدم استخدام الطابعة لفترة زمنية طويلة، قد تنسد فوهات رأس الطباعة وقد تتسرب نقاط حبر.

← "ضبط جودة الطباعة" في الصفحة 156

إعدادات الطباعة وحجم الورق المُحمل في الطباعة مختلف.

#### الحلول

غير إعدادات الطباعة وفقاً لحجم الورق المُحمل في درج الورق. حمل الورق في درج الورق الذي يطابق إعدادات الطباعة.

تتم تغذية عدة أوراق في الطباعة في الوقت نفسه.

#### الحلول

راجع ما يلي لمنع إدخال عدة أوراق في الطباعة في الوقت نفسه.

← "تتم تغذية عدة ورقات في المرة الواحدة" في الصفحة 183

الورق ملطخ أو مخدوش



يمكن النظر في الأسباب التالية.

يتم تحميل الورق بصورة غير صحيحة.

#### الحلول

عند ظهور أشرطة أفقية (عمودية على اتجاه الطباعة)، أو إذا كان الجزء العلوي أو السفلي للورق ملطخاً، فقم بتحميل الورق في الاتجاه الصحيح وحرك موجبات الحافة تجاه حافة الورق.

← "تحميل الورق" في الصفحة 33

مسار الورق ملطخ.

#### الحلول

عند ظهور الأشرطة العمودية (أفقي لاتجاه الطباعة) أو إذا كان الورق ملطخاً، فنظف مسار الورق.

← "تنظيف مسار الورق عند تلطخ الحبر" في الصفحة 161

## الورق مجعد.

### الحلول

ضع الورقة على سطح مستوٍ للتحقق من كونها مجعدة أم لا. إذا كانت مجعدة، فقم بتسويتها.

## تتسبب رأس الطباعة في وجود خدوش على سطح الورق.

### الحلول

عند الطباعة على ورقة سميكة، يقترب رأس الطباعة من سطح الطباعة ويمكن أن يتم خدش الورقة. في هذه الحالة، قم بتمكين إعداد تقليل الخدش. إذا قمت بتنفيذ هذه الميزة، قد تقل درجة جودة الطباعة أو قد تنخفض سرعة الطباعة.

### لوحة التحكم

حدد الإعدادات < إعدادات عامة < إعدادات الطباعة، ثم مكن ورق سميك.

### Windows

انقر فوق إعدادات موسعة على علامة التبويب الصيانة الخاصة ببرنامج تشغيل الطباعة، ثم حدد الورق السميك والأظرف.

### Mac OS

حدد تفضيلات النظام من القائمة Apple < الطابعات والمساحات الضوئية (أو طباعة ومسح ضوئي، أو طباعة وفاكس) ثم حدد الطباعة. انقر فوق خيارات وتجهيزات < خيارات (أو برنامج التشغيل). حدد تشغيل إعداد الورق السميك والأظرف.

## تمت طباعة الجزء الخلفي من الورقة قبل أن يجف الجانب الذي كان قد طبع بالفعل.

### الحلول

عند الطباعة يدويًا على الوجهين، تأكد من جفاف الحبر بشكل كامل قبل إعادة تحميل الورق.

## عند الطباعة باستخدام الطباعة التلقائية على الوجهين، تكون كثافة الطباعة عالية جدًا ويكون وقت التجفيف قصيرًا جدًا.

### الحلول

عند استخدام ميزة الطباعة التلقائية على الوجهين وطباعة بيانات عالية الكثافة مثل الصور والرسومات، قلل إعداد كثافة الطباعة وأطل وقت التجفيف.

← "الطباعة على الوجهين" في الصفحة 49

← "الطباعة على الوجهين" في الصفحة 75

## الصور المطبوعة لزجة



■ تم إجراء الطباعة على الجانب غير الصحيح من ورقة الصورة.

#### الحلول

تأكد من أنك تطبع على الجانب القابل للطباعة. في حال الطباعة على الجانب غير الصحيح من ورقة الصورة، فأنت بحاجة لتنظيف مسار الورق.

← "تنظيف مسار الورق عند تلطخ الحبر" في الصفحة 161

■ تتم طباعة الصور العادية أو الفوتوغرافية بألوان غير متوقعة



يمكن النظر في الأسباب التالية.

■ قد تكون فوهات رأس الطباعة مسدودة.

#### الحلول

أجر فحص الفوهة باستخدام ميزة ضبط جودة الطباعة لمعرفة ما إذا كانت فوهات رأس الطباعة مسدودة أم لا. شغل فحص الفوهة ثم نظف رأس الطباعة في حال انسداد أي من فوهات رأس الطباعة. في حال عدم استخدام الطابعة لفترة زمنية طويلة، قد تنسد فوهات رأس الطباعة وقد تتسرب نقاط حبر.

← "ضبط جودة الطباعة" في الصفحة 156

■ تم تطبيق تصحيح الألوان.

#### الحلول

عند الطباعة من لوحة التحكم أو من برنامج تشغيل الطابعة التي تعمل بنظام التشغيل Windows، يتم تطبيق إعداد الضبط التلقائي للصور من Epson بشكل افتراضي حسب نوع الورق. جرب تغيير الإعداد.

□ لوحة التحكم

قم بتغيير إعداد إصلاح الصورة من تلقائي إلى خيار آخر. إذا لم ينجح تغيير الإعداد، فحدد إيقاف التحسين كإعداد إصلاح الصورة.

□ برنامج تشغيل الطابعة Windows

في علامة التبويب مزيد من الخيارات، حدد مخصص في تصحيح الألوان، ثم قم بالضغط على متقدم. قم بتغيير إعداد تصحيح المشهد من تلقائي إلى خيار آخر. إذا لم يعمل تغيير الإعداد على نحو جيد، فاستخدم أي أسلوب لتصحيح اللون غير PhotoEnhance الموجود في إدارة الألوان.

← "إعدادات JPEG" في الصفحة 87

← "ضبط لون الطباعة" في الصفحة 64

تعذر الطباعة من دون هوامش



لم يتم تعيين بلا حدود في إعدادات الطباعة.

#### الحلول

قم بإجراء إعداد بلا حدود في إعدادات الطباعة. في حال تحديد نوع ورق لا يدعم الطباعة من دون حدود، لن يمكنك تحديد بلا حدود. حدد نوع ورق يدعم الطباعة دون حدود.

لوحة التحكم

حدد بلا حدود في التخطيط.

Windows

حدد بلا حدود من علامة التبويب الرئيسي الخاصة ببرنامج تشغيل الطابعة.

Mac OS

حدد حجم الورق بلا حدود من حجم الورق.

← "إعدادات JPEG" في الصفحة 87

← "إعدادات TIFF" في الصفحة 88

← "ورق للطباعة بلا حدود" في الصفحة 304

حواف الصورة مقصوفة أثناء إجراء عملية الطباعة بلا حدود



يتم اقتصاص مساحة المنطقة البارزة بسبب تكبير الصورة قليلاً.

#### الحلول

قم بتحديد إعداد التكبير.

Windows

انقر فوق إعدادات بجانب خانة اختيار بلا حدود الموجودة على علامة التبويب الرئيسي الخاصة ببرنامج تشغيل الطابعة، ثم قم بتغيير الإعدادات.

Mac OS

قم بتغيير إعدادات توسيع من قائمة مربع حوار الطباعة إعدادات الطباعة.





■ هناك مهمة طباعة قيد الانتظار.

الحلول

قم بإلغاء أي مهام طباعة متوقفة مؤقتاً.

■ تم ضبط الكمبيوتر يدوياً على وضع الإسبات أو وضع السكون أثناء الطباعة.

الحلول

لا تقم بضبط جهاز الكمبيوتر يدوياً على وضع الإسبات أو وضع السكون أثناء الطباعة. الصفحات التي تظهر بها نصوص مشوهة قد تتم طباعتها عندما تقوم بتشغيل جهاز الكمبيوتر في المرة القادمة.

■ أنت تستخدم برنامج تشغيل الطباعة الخاص بطابعة مختلفة.

الحلول

تأكد من أن برنامج تشغيل الطباعة الذي تستخدمه مخصص لهذه الطابعة. تحقق من اسم الطابعة الموجود في الجزء العلوي من نافذة برنامج تشغيل الطباعة.

الصورة المطبوعة معكوسة

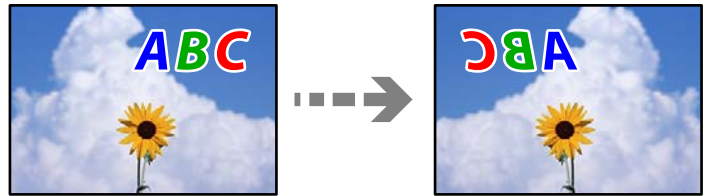

■ يتم ضبط الصورة للعكس أفقياً في إعدادات الطباعة.

الحلول

امسح أي إعداد للصورة المعكوسة في برنامج تشغيل الطباعة أو التطبيق.

Windows

امسح نسخة مطابقة للصورة من علامة التبويب مزيد من الخيارات في برنامج تشغيل الطباعة.

Mac OS

امسح نسخة مطابقة للصورة من القائمة إعدادات الطباعة الخاصة بمربع حوار الطباعة.

النقوش التي تشبه الفسيفساء في المطبوعات



تمت طباعة الصور العادية أو الفوتوغرافية ذات الدقة المنخفضة.

#### الحلول

عند طباعة صور مرسومة أو صور فوتوغرافية، فاطبعها باستخدام بيانات عالية الدقة. غالباً ما تكون الصور الموجودة على مواقع الويب منخفضة الدقة على الرغم من أنها قد تبدو جيدة على الشاشة، لذلك فقد تنخفض جودة طباعتها.

الطابعة لا تقوم بالطباعة بالشكل الصحيح أثناء استخدام برنامج تشغيل الطابعة PostScript يمكن النظر في الأسباب التالية.

توجد مشكلة في البيانات.

#### الحلول

□ في حال إنشاء ملف في تطبيق يسمح لك بتغيير تنسيق البيانات، مثل Adobe Photoshop، تأكد من تطابق الإعدادات في التطبيق مع الإعدادات في برنامج تشغيل الطابعة.

□ ملفات EPS التي يتم إعدادها بتنسيق ثنائي قد لا تتم طباعتها بالشكل الصحيح. اضبط التنسيق على ASCII عند إعداد ملفات EPS في تطبيق ما.

□ بالنسبة لنظام التشغيل Windows، لا تتمكن الطابعة من طباعة البيانات الثنائية عندما تكون متصلة بجهاز الكمبيوتر باستخدام واجهة USB. اضبط إعداد بروتوكول الإخراج بعلامة التبويب إعدادات الجهاز في خصائص الطابعة على ASCII أو TBCP.

□ بالنسبة لنظام التشغيل Windows، حدد خطوط الإحلال المناسبة بعلامة التبويب إعدادات الجهاز في خصائص الطابعة.

درجة جودة الطباعة منخفضة أثناء استخدام برنامج تشغيل الطابعة PostScript

لم يتم ضبط إعدادات اللون.

#### الحلول

لا يمكنك ضبط إعدادات الألوان بعلامة التبويب الورق/درجة الجودة في برنامج تشغيل الطابعة. انقر فوق متقدم، ثم اضبط إعداد Color Mode.

## جودة النسخ سيئة

ظهور ألوان مفقودة أو أشرطة أو ألوان غير متوقعة في النسخ



■ قد تكون فوهات رأس الطباعة مسدودة.

#### الحلول

أجر فحص الفوهة باستخدام ميزة ضبط جودة الطباعة لمعرفة ما إذا كانت فوهات رأس الطباعة مسدودة أم لا. شغّل فحص الفوهة ثم نظّف رأس الطباعة في حال انسداد أي من فوهات رأس الطباعة. في حال عدم استخدام الطابعة لفترة زمنية طويلة، قد تنسد فوهات رأس الطباعة وقد تتسرب نقاط حبر.

← "ضبط جودة الطباعة" في الصفحة 156

■ ظهور أشرطة ملونة بفواصل 3.3 سم تقريباً



يمكن النظر في الأسباب التالية.

■ إعداد نوع الورق لا يتطابق مع الورق المُحمّل.

#### الحلول

حدد إعداد نوع الورق المطابق لنوع الورق المُحمّل في الطابعة.

← "قائمة نوع الورق" في الصفحة 32

■ وضع رأس الطباعة خارج المحاذاة.

#### الحلول

اضبط محاذاة رأس الطباعة باستخدام ميزة ضبط جودة الطباعة.

← "ضبط جودة الطباعة" في الصفحة 156

■ النسخ مموهة، أو وجود الأشرطة العمودية، أو عدم المحاذاة



enthalten alle  
Aufdruck. W  
↓ 5008 "Regel

يمكن النظر في الأسباب التالية.

■ وضع رأس الطباعة خارج المحاذاة.

الحلول

اضبط محاذاة رأس الطباعة باستخدام ميزة ضبط جودة الطباعة.

■ يتم تمكين إعداد الطباعة ثنائية الاتجاه.

الحلول

إذا لم تتحسن جودة الطباعة حتى بعد محاذاة رأس الطباعة، فقم بتعطيل إعداد الطباعة ثنائية الاتجاه. أثناء تمكين الطباعة ثنائية الاتجاهات (أو عالية السرعة)، يُجري رأس الطباعة عملية الطباعة أثناء التحرك في كلا الاتجاهين، وقد تتم محاذاة الخطوط الرأسية بشكل غير سليم. وقد يؤدي تعطيل هذا الإعداد إلى إبطاء سرعة الطباعة ولكنه يحسّن جودة الطباعة. حدد الإعدادات < إعدادات عامة > إعدادات الطابعة، ثم عطل ثنائي الاتجاه من على لوحة التحكم.

ظهور أمهات مخططة



■ يتم تمكين إعداد الطباعة ثنائية الاتجاه.

الحلول

عند الطباعة على ورق عادي، عطل إعداد الطباعة ثنائية الاتجاه. أثناء تمكين الطباعة ثنائية الاتجاهات (أو عالية السرعة)، يُجري رأس الطباعة عملية الطباعة أثناء التحرك في كلا الاتجاهين، وقد تتم محاذاة الخطوط الرأسية بشكل غير سليم. وقد يؤدي تعطيل هذا الإعداد إلى إبطاء سرعة الطباعة ولكنه يحسّن جودة الطباعة. حدد الإعدادات < إعدادات عامة > إعدادات الطابعة، ثم عطل ثنائي الاتجاه من على لوحة التحكم.

تظهر المطبوعات على شكل ورقة فارغة

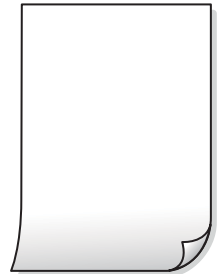

قد تكون فوهات رأس الطباعة مسدودة.

#### الحلول

أجر فحص الفوهة باستخدام ميزة ضبط جودة الطباعة لمعرفة ما إذا كانت فوهات رأس الطباعة مسدودة أم لا. شغل فحص الفوهة ثم نظف رأس الطباعة في حال انسداد أي من فوهات رأس الطباعة. في حال عدم استخدام الطابعة لفترة زمنية طويلة، قد تنسد فوهات رأس الطباعة وقد تتسرب نقاط حبر.

← "ضبط جودة الطباعة" في الصفحة 156

إعدادات الطباعة وحجم الورق المُحمل في الطباعة مختلف.

#### الحلول

غير إعدادات الطباعة وفقاً لحجم الورق المُحمل في درج الورق. حمل الورق في درج الورق الذي يطابق إعدادات الطباعة.

تتم تغذية عدة أوراق في الطباعة في الوقت نفسه.

#### الحلول

راجع ما يلي لمنع إدخال عدة أوراق في الطباعة في الوقت نفسه.

← "تتم تغذية عدة ورقات في المرة الواحدة" في الصفحة 183

الورق ملطخ أو مخدوش



يمكن النظر في الأسباب التالية.

يتم تحميل الورق بصورة غير صحيحة.

#### الحلول

عند ظهور أشرطة أفقية (عمودية على اتجاه الطباعة)، أو إذا كان الجزء العلوي أو السفلي للورق ملطخاً، فقم بتحميل الورق في الاتجاه الصحيح وحرك موجّهات الحافة تجاه حافة الورق.

← "تحميل الورق" في الصفحة 33

مسار الورق ملطخ.

#### الحلول

عند ظهور الأشرطة العمودية (أفقي لاتجاه الطباعة) أو إذا كان الورق ملطخاً، فنظف مسار الورق.

← "تنظيف مسار الورق عند تلطخ الحبر" في الصفحة 161

## الورق مجعد.

### الحلول

ضع الورقة على سطح مستوٍ للتحقق من كونها مجعدة أم لا. إذا كانت مجعدة، فقم بتسويتها.

## تتسبب رأس الطباعة في وجود خدوش على سطح الورق.

### الحلول

يقترب رأس الطباعة من سطح الطباعة ويمكن أن تُخدش الورقة وذلك عند إجراء النسخ على ورقة سميكة. في هذه الحالة، قم بتمكين إعداد تقليل الخدش.

حدد الإعدادات < إعدادات عامة > إعدادات الطباعة، ثم مكن ورق سميكة على لوحة المفاتيح. إذا قمت بتمكين هذا الإعداد، فقد تقل جودة النسخ أو قد تنخفض السرعة.

## الصور المنسوخة لزجة



## تم إجراء النسخ على الجانب غير الصحيح من ورقة الصورة.

### الحلول

تأكد من أنك تنسخ على الجانب القابل للطباعة. في حال النسخ بطريق الخطأ على الجانب غير الصحيح من ورقة الصورة، فأنت بحاجة إلى تنظيف مسار الورق.

← "تحميل الورق" في الصفحة 33

← "تنظيف مسار الورق عند تلخخ الحبر" في الصفحة 161

## وضع النُسخ، أو حجمها، أو هوامشها غير صحيح



يمكن النظر في الأسباب التالية.

## يتم تحميل الورق بصورة غير صحيحة.

### الحلول

قم بتحميل الورق في الاتجاه الصحيح، وحرك موجه الحافة عكس حافة الورق.

← "تحميل الورق" في الصفحة 33

■ تم ضبط حجم الورق بصورة غير صحيحة.

الحلول

حدد ميزة حجم الورق المناسب.

■ لا يتم وضع المستندات الأصلية بصورة صحيحة.

الحلول

□ تأكد من صحة وضع المستند الأصلي وفقاً لعلامات المحاذاة.

□ إذا كانت حافة الصورة الممسوحة ضوئياً مفقودة، فحرك المستند الأصلي قليلاً بعيداً عن حافة زجاج الماسحة الضوئية. لا يمكنك مسح المنطقة في حدود 1.5 مم تقريباً (0.06 بوصة) من حافة زجاج الماسحة الضوئية.

← "وضع المستندات الأصلية" في الصفحة 36

■ يوجد غبار أو أوساخ على زجاج الماسحة الضوئية أو لوحة المستند.

الحلول

أزل أي مهملات أو أوساخ من زجاج الماسحة الضوئية ولوحة المستند، وذلك عند إجراء المسح الضوئي من لوحة التحكم وتحديد وظيفة قص منطقة المسح الضوئي التلقائي. فإذا كانت هناك أي مهملات أو أوساخ حول المستند الأصلي، فسيوسع نطاق المسح الضوئي ليشملها.

← "تنظيف زجاج الماسحة الضوئية" في الصفحة 161

← "تنظيف زجاج الماسحة الضوئية" في الصفحة 161

■ الحجم الأصلي خطأ في إعداد النسخ.

الحلول

حدد الحجم الأصلي المناسب في إعداد النسخ.

← "خيارات القائمة المتقدمة للنسخ" في الصفحة 99

ألوان غير متساوية، أو بقع، أو نقاط، أو خطوط مستقيمة في الصورة المنسوخة



يمكن النظر في الأسباب التالية.

■ مسار الورق متسخ.

الحلول

حمّل الورق وأخرجه دون إجراء الطباعة لتنظيف مسار الطباعة.

← "تنظيف مسار الورق عند تلطيخ الحبر" في الصفحة 161



يوجد غبار أو أوساخ على المستندات الأصلية أو زجاج الماسحة الضوئية.

#### الحلول

أزل أي غبار أو أوساخ ملتصقة بالمستندات الأصلية، ونظف زجاج الماسحة الضوئية.

← "تنظيف زجاج الماسحة الضوئية" في الصفحة 161

يوجد غبار أو أوساخ على ADF أو المستندات الأصلية.

#### الحلول

نظف ADF، وأزل أي غبار أو أوساخ على المستندات الأصلية.

← "تنظيف وحدة التغذية التلقائية للمستندات" في الصفحة 162

تم الضغط على المستند الأصلي بقوة مفرطة.

#### الحلول

إذا ضغطت بقوة مفرطة، فقد تحدث بعض المشكلات مثل النسخ بصورة ضبابية، ووجود لخطات وبقع حبر.

لا تضغط بقوة على المستند الأصلي أو غلاف المستند.

← "وضع المستندات الأصلية" في الصفحة 36

إعداد كثافة النسخ مرتفع جداً.

#### الحلول

اخفض إعداد كثافة النسخ.

← "خيارات القائمة المتقدمة الأساسية" في الصفحة 97

تظهر نماذج التموج (التظليل المتعامد) في الصورة المنسوخة

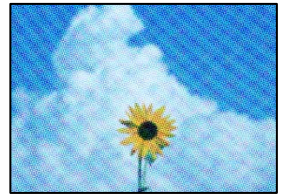

إذا كان المستند الأصلي مستنداً مطبوعاً مثل مجلة أو كتالوج، فسيظهر نموذج تموج منقط.

#### الحلول

تغيير إعداد التصغير والتكبير. إذا استمر ظهور نموذج تموج، فضع المستند الأصلي بزاوية مختلفة قليلاً.

← "خيارات القائمة المتقدمة الأساسية" في الصفحة 97

ظهور صورة الجانب العكسي للمستند الأصلي في الصورة الممسوحة



يمكن النظر في الأسباب التالية.

■ عند مسح المستندات الأصلية الرفيعة ضوئياً، قد يتم مسح الصور الموجودة على الجزء الخلفي في الوقت نفسه.

الحلول

ضع المستند الأصلي على زجاج الماسحة الضوئية، ثم ضع قطعة من الورق الأسود عليه.

← "وضع المستندات الأصلية" في الصفحة 36

■ إعداد كثافة النسخ مرتفع جداً.

الحلول

اخفض إعداد كثافة النسخ.

← "خيارات القائمة المتقدمة الأساسية" في الصفحة 97

## مشكلات الصورة الممسوحة ضوئياً

تظهر الألوان المتفاوتة، والأوساخ، والبقع، وما إلى ذلك عند إجراء المسح الضوئي على زجاج الماسحة الضوئية



■ يوجد غبار أو أوساخ على المستندات الأصلية أو زجاج الماسحة الضوئية.

الحلول

أزل أي غبار أو أوساخ ملتصقة بالمستندات الأصلية، ونظف زجاج الماسحة الضوئية.

← "تنظيف زجاج الماسحة الضوئية" في الصفحة 161

■ تم الضغط على المستند الأصلي بقوة مفرطة.

الحلول

إذا ضغطت بقوة مفرطة، فقد تحدث بعض المشكلات مثل النسخ بصورة ضبابية، ووجود لطخات وبقع حبر.

لا تضغط بقوة على المستند الأصلي أو غلاف المستند.

← "وضع المستندات الأصلية" في الصفحة 36

تظهر خطوط مستقيمة عند إجراء المسح الضوئي من ADF

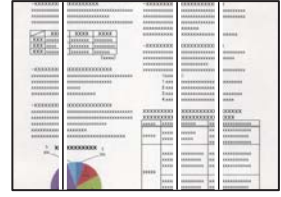

يوجد غبار أو أوساخ على ADF أو المستندات الأصلية.

#### الحلول

نظف ADF، وأزل أي غبار أو أوساخ على المستندات الأصلية.

← "تنظيف وحدة التغذية التلقائية للمستندات" في الصفحة 162

يظهر التواء في خلفية الصور الممسوحة ضوئياً

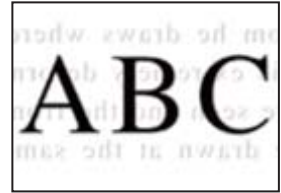

عند مسح المستندات الأصلية الرفيعة ضوئياً، قد يتم مسح الصور الموجودة على الجزء الخلفي في الوقت نفسه.

#### الحلول

عند إجراء المسح الضوئي من زجاج الماسحة الضوئية، ضع ورقة سوداء أو لوحة مكتب فوق المستند الأصلي.

← "وضع المستندات الأصلية" في الصفحة 36

يتعذر إجراء مسح ضوئي للمساحة الصحيحة على زجاج الماسحة الضوئية

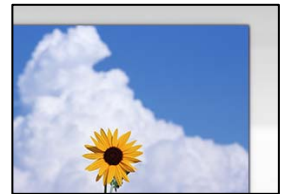

لا يتم وضع المستندات الأصلية بصورة صحيحة.

#### الحلول

□ تأكد من صحة وضع المستند الأصلي وفقاً لعلامات المحاذاة.

□ إذا كانت حافة الصورة الممسوحة ضوئياً مفقودة، فحرك المستند الأصلي قليلاً بعيداً عن حافة زجاج الماسحة الضوئية. لا يمكنك مسح المنطقة في حدود 1.5 مم تقريباً (0.06 بوصة) من حافة زجاج الماسحة الضوئية.

← "وضع المستندات الأصلية" في الصفحة 36

يوجد غبار أو أوساخ على زجاج الماسحة الضوئية أو لوحة المستند.

#### الحلول

أزل أي مهملات أو أوساخ من زجاج الماسحة الضوئية ولوحة المستند، وذلك عند إجراء المسح الضوئي من لوحة التحكم وتحديد وظيفة قص منطقة المسح الضوئي التلقائي. فإذا كانت هناك أي مهملات أو أوساخ حول المستند الأصلي، فسيوسع نطاق المسح الضوئي ليشملها.

← "تنظيف زجاج الماسحة الضوئية" في الصفحة 161

← "تنظيف زجاج الماسحة الضوئية" في الصفحة 161

يتعدّر حل مشكلات الصورة الممسوحة ضوئياً

تحقق مما يلي إذا كنت قد جربت جميع الحلول ولم تحل المشكلة.

توجد مشكلات في إعدادات برنامج المسح الضوئي.

#### الحلول

استخدم Epson Scan 2 Utility لتهيئة إعدادات برنامج تشغيل الماسحة الضوئية.

ملاحظة:

يُعرف *Epson Scan 2 Utility* بأنه تطبيق مزود ببرنامج تشغيل الماسحة الضوئية.

1. ابدأ تشغيل Epson Scan 2 Utility.

Windows 10

انقر فوق زر البدء، ثم حدد EPSON < Epson Scan 2 Utility.

Windows 8.1/Windows 8

أدخل اسم التطبيق في رمز البحث، ثم حدد الرمز المعروض.

Windows 7/Windows Vista/Windows XP

انقر فوق زر البدء، ثم حدد كل البرامج أو برامج < Epson Scan 2 < Epson Scan 2 Utility.

Mac OS

حدد الانتقال < التطبيقات < Epson Software < Epson Scan 2 Utility.

2. حدد علامة التبويب أخرى.

3. انقر فوق إعادة الضبط.

قم بإلغاء تثبيت برنامج الماسحة الضوئية وأعد تثبيته مرة أخرى، وذلك إذا لم تحل التهيئة المشكّلة.

← "تثبيت التطبيقات بصورة منفصلة" في الصفحة 166

## جودة الفاكس المرسل منخفضة

### جودة الفاكس المرسل منخفضة



يمكن النظر في الأسباب التالية.

■ يوجد غبار أو أوساخ على المستندات الأصلية أو زجاج الماسحة الضوئية.

#### الحلول

أزل أي غبار أو أوساخ ملتصقة بالمستندات الأصلية، ونظف زجاج الماسحة الضوئية.

← "تنظيف زجاج الماسحة الضوئية" في الصفحة 161

■ تم الضغط على المستند الأصلي بقوة مفرطة.

#### الحلول

إذا ضغطت بقوة مفرطة، فقد تحدث بعض المشكلات مثل النسخ بصورة ضبابية، ووجود لخطات وبقع حبر.

لا تضغط بقوة على المستند الأصلي أو غلاف المستند.

← "وضع المستندات الأصلية" في الصفحة 36

تظهر خطوط مستقيمة مباشرة عند إرسال الفاكسات من ADF

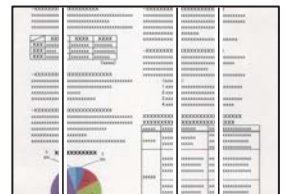

يمكن النظر في الأسباب التالية.

■ يوجد غبار أو أوساخ على ADF أو المستندات الأصلية.

#### الحلول

نظف ADF، وأزل أي غبار أو أوساخ على المستندات الأصلية.

← "تنظيف وحدة التغذية التلقائية للمستندات" في الصفحة 162

### جودة صورة الفاكس المرسل ضعيفة



يمكن النظر في الأسباب التالية.

■ حدث خطأ ما في إعداد نوع المستند الأصلي.

#### الحلول

حدد الفاكس < إعدادات الفاكس < إعدادات المسح < النوع الأصلي، ثم غير الإعداد. عندما يحتوي النص الأصلي الذي ترسله على نصوص وصور، اضبط هذا على الصورة.

■ تم تعيين الدقة على مستوى منخفض.

#### الحلول

إذا لم تكن على علم بأداء آلة فاكس المرسل، فاضبط ما يلي قبل إرسال الفاكس.

■ حدد الفاكس < إعدادات الفاكس ثم اضبط إعداد الدقة لتعيين صورة بأعلى جودة.

■ حدد الفاكس < إعدادات الفاكس ثم مكن إرسال مباشر.

يرجى ملاحظة أنك إذا ضبطت الدقة على دقة عالية أو جيد جداً ولكنك أرسلت الفاكس دون تمكين إرسال مباشر، قد يرسل الفاكس بجودة أقل.

■ تم تعطيل إعداد ECM.

#### الحلول

حدد الإعدادات < إعدادات عامة < إعدادات الفاكس < الإعدادات الأساسية وقم بتمكين الإعداد ECM في لوحة التحكم. قد يؤدي ذلك إلى مسح الأخطاء التي تحدث بسبب المشكلات المتعلقة بالاتصال. لاحظ أن سرعة إرسال الفاكسات واستقبالها يمكن أن تكون أبطأ في حال تعطيل ECM.

ظهور صورة للجهة الخلفية من المستند الأصلي في الفاكس المرسل

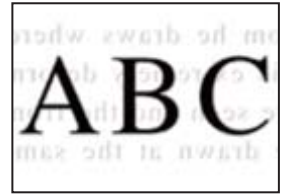

يمكن النظر في الأسباب التالية.

عند مسح المستندات الأصلية الرفيعة ضوئياً، قد يتم مسح الصور الموجودة على الجزء الخلفي في الوقت نفسه.

#### الحلول

ضع المستند الأصلي على زجاج الماسحة الضوئية، ثم ضع قطعة من الورق الأسود عليه.

← "وضع المستندات الأصلية" في الصفحة 36

يكون إعداد الكثافة مرتفعاً عند إرسال الفاكسات.

#### الحلول

حدد الفاكس > إعدادات الفاكس > إعدادات المسح > الكثافة. ثم اخفض الإعداد.

## جودة الفاكس المستلم منخفضة

جودة صور الفاكسات المُستلمة منخفضة

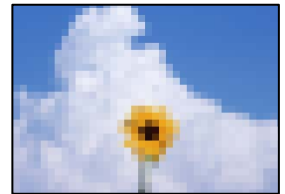

يمكن النظر في الأسباب التالية.

تم تعطيل إعداد ECM.

#### الحلول

حدد الإعدادات > إعدادات عامة > إعدادات الفاكس > الإعدادات الأساسية وقم بتمكين الإعداد ECM في لوحة التحكم. قد يؤدي ذلك إلى مسح الأخطاء التي تحدث بسبب المشكلات المتعلقة بالاتصال. لاحظ أن سرعة إرسال الفاكسات واستقبالها يمكن أن تكون أبطأ في حال تعطيل ECM.

ينخفض إعداد جودة الصور على آلة الفاكس الخاصة بالمرسل.

#### الحلول

اطلب من المرسل إرسال الفاكسات بجودة أعلى.

## تعذر حل المشكلة بعد تجربة جميع الحلول

إذا تعذر عليك حل المشكلة بعد تجربة جميع الحلول، فاتصل بدعم Epson.

إذا تعذر عليك حل مشكلات الطباعة أو النسخ، فراجع المعلومات ذات الصلة التالية.

معلومات ذات صلة

← "تعذر حل مشكلات الطباعة والنسخ" في الصفحة 272

## تعذر حل مشكلات الطباعة والنسخ

جرّب حل المشكلات التالية بالترتيب من الأعلى حتى تحل المشكلة.

❑ تأكد من مطابقة نوع الورق الذي تم تحميله في الطباعة ونوع الورق الذي تم ضبطه على الطباعة مع إعدادات نوع الورق في برنامج تشغيل الطباعة.

"حجم الورق وإعدادات نوع الورق" في الصفحة 32

❑ استخدم إعداد جودة أعلى من لوحة التحكم أو من برنامج تشغيل الطباعة.

❑ احرص على محاذاة رأس الطباعة.

"محاذاة رأس الطباعة (لوحة التحكم)" في الصفحة 160

❑ قم بإجراء فحص للفوهات لمعرفة ما إذا كانت فتحات رأس الطباعة مسدودة أم لا. إذا كانت هناك شرائح مفقودة في نمط فحص الفوهة، فقد تُسد الفوهات. كرر تنظيف الرأس وفحص الفوهة بالتناوب 3 مرات وتحقق من إزالة الانسداد.

لاحظ أن تنظيف رأس الطباعة يستهلك بعض الحبر.

"فحص رأس الطباعة وتنظيفه" في الصفحة 157

❑ أوقف تشغيل الطباعة، وانتظر لمدة 12 ساعات على الأقل، ثم تحقق من إزالة الانسداد.

إذا تعذر حل المشكلة، فقد يؤدي ترك الطباعة لفترة من دون طباعة إلى حل المشكلة.

يمكنك التحقق من العناصر التالية أثناء إيقاف تشغيل الطباعة.

❑ تحقق من أنك تستخدم زجاجات حبر Epson الأصلية.

حاول استخدام زجاجات الحبر الأصلية من Epson. قد يؤدي استخدام زجاجات الحبر غير الأصلية إلى انخفاض جودة الطباعة.

❑ تأكد من عدم وجود بقايا ورق متبقية داخل الطباعة.

عند إزالة الورق، لا تلمس الفيلم شبه الشفاف بيدك أو بالورقة.

❑ افحص الورق.

تحقق مما إذا كان الورق مجعداً أو محملاً مع توجيه الجانب القابل للطباعة نحو الأعلى.

"احتياطات التعامل مع الورق" في الصفحة 31

"الورق والسعات المتوفرة" في الصفحة 301

"أنواع ورق غير متوفرة" في الصفحة 306

❑ إذا أوقفت تشغيل الطباعة، فانتظر 12 ساعات على الأقل، وإذا لم تتحسن جودة الطباعة، فقم بتشغيل تنظيف فعّال.

"تشغيل تنظيف فعّال" في الصفحة 158

وإذا تعذر عليك حل المشكلة عن طريق التحقق من الحلول المذكورة أعلاه، فقد تحتاج إلى طلب إصلاحات. اتصل بدعم شركة Epson.

### معلومات ذات صلة

← "قبل الاتصال بشركة Epson" في الصفحة 474

← "الاتصال بدعم شركة Epson" في الصفحة 474



## إضافة كمبيوتر أو أجهزة أو استبدالها

274. ....الاتصال بطابعة تم توصيلها بالشبكة.
275. ....إعادة ضبط الاتصال بالشبكة.
281. ....توصيل جهاز ذكي وطابعة مباشرةً (Wi-Fi Direct).
291. ....التحقق من حالة الاتصال بالشبكة.

## الاتصال بطابعة تم توصيلها بالشبكة

عندما تكون الطابعة متصلة بالفعل بالشبكة، يمكنك توصيل جهاز كمبيوتر أو جهاز ذي الطابعة عبر الشبكة.

### استخدام طابعة الشبكة من كمبيوتر ثانٍ

نوصي باستخدام برنامج التثبيت لتوصيل الطابعة بالكمبيوتر. يمكنك تشغيل برنامج التثبيت باستخدام إحدى الطرق التالية.

□ الإعداد من موقع الويب

قم بزيارة الموقع التالي، ثم أدخل اسم المنتج. انتقل إلى الإعداد، ثم قم ببدء الإعداد.

<http://epson.sn>

□ الإعداد باستخدام قرص البرامج (فقط للطرز المزودة بقرص برامج والمستخدمين الذين يمتلكون أجهزة كمبيوتر Windows مزودة بمحركات أقراص).

أدخل قرص البرامج داخل جهاز الكمبيوتر، ثم اتبع التعليمات المعروضة على الشاشة.

#### تحديد الطابعة

اتبع التعليمات المعروضة على الشاشة حتى تظهر الشاشة التالية، وحدد اسم الطابعة التي ترغب في الاتصال بها ومن ثم انقر فوق التالي.

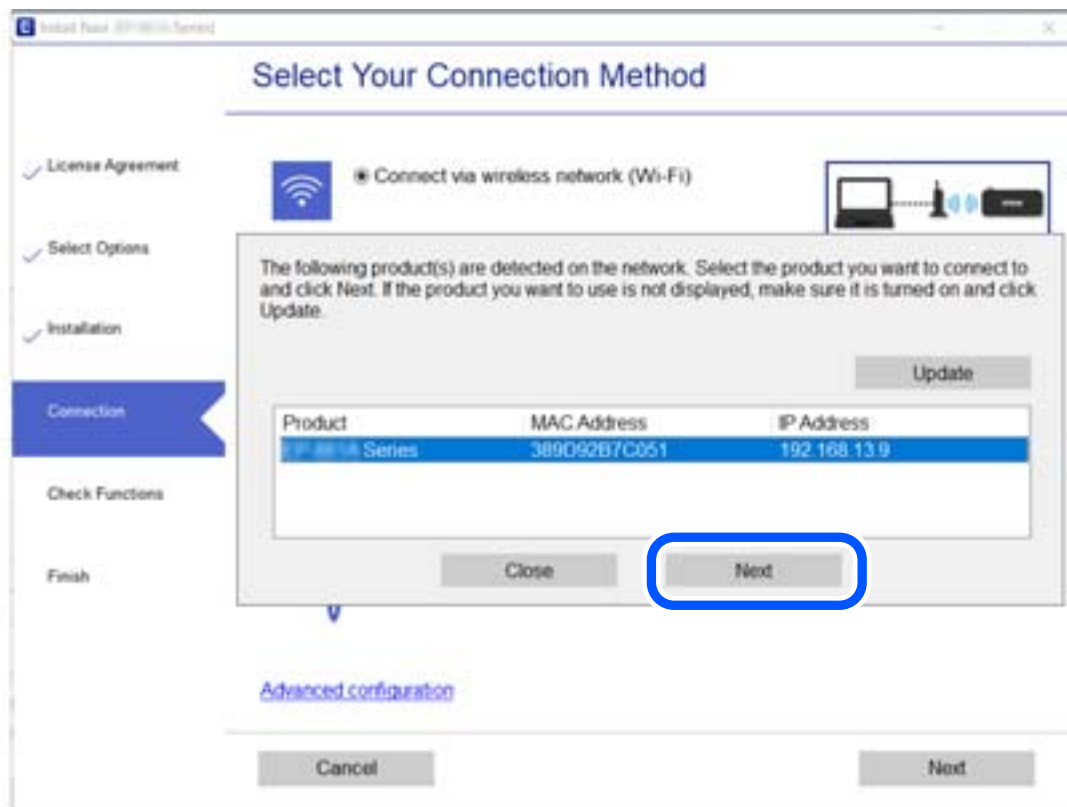

اتبع التعليمات المعروضة على الشاشة.

### استخدام طابعة الشبكة من خلال جهاز ذي

يمكنك توصيل جهاز ذي الطابعة باستخدام إحدى الطرق التالية.

### الاتصال عبر موجه لاسلكي

وصل الجهاز الذي بشبكة (Wi-Fi (SSID) نفسها التي تتصل بها الطابعة.  
وانظر التالي لمعرفة المزيد من التفاصيل.  
"ضبط الإعدادات للاتصال بالجهاز الذي" في الصفحة 276

### الاتصال عبر Wi-Fi Direct

وصل الجهاز الذي بالطابعة مباشرةً دون موجه لاسلكي.  
وانظر التالي لمعرفة المزيد من التفاصيل.  
"توصيل جهاز ذكي وطابعة مباشرةً (Wi-Fi Direct)" في الصفحة 281

## إعادة ضبط الاتصال بالشبكة

يشرح هذا القسم كيفية ضبط إعدادات الاتصال بالشبكة وتغيير طريقة الاتصال عند استبدال الموجه اللاسلكي أو الكمبيوتر.

### عند استبدال الموجه اللاسلكي

عندما تستبدل الموجه اللاسلكي، اضبط إعدادات الاتصال بين الكمبيوتر أو الجهاز الذي والطابعة.  
أنت بحاجة إلى ضبط تلك الإعدادات إذا غيرت موقع خدمة الإنترنت الخاص بك وما إلى ذلك.

### ضبط الإعدادات للاتصال بالكمبيوتر

نوصي باستخدام برنامج التثبيت لتوصيل الطابعة بالكمبيوتر. يمكنك تشغيل برنامج التثبيت باستخدام إحدى الطرق التالية.

□ الإعداد من موقع الويب

قم بزيارة الموقع التالي، ثم أدخل اسم المنتج. انتقل إلى الإعداد، ثم قم ببدء الإعداد.

<http://epson.sn>

□ الإعداد باستخدام قرص البرامج (فقط للطرز المزودة بقرص برامج والمستخدمين الذين يمتلكون أجهزة كمبيوتر Windows مزودة بمحركات أقراص).

أدخل قرص البرامج داخل جهاز الكمبيوتر، ثم اتبع التعليمات المعروضة على الشاشة.

### تحديد طرق الاتصال

اتباع التعليمات المعروضة على الشاشة حتى تظهر الشاشة التالية.

حدد قم بتغيير طريقة الاتصال لـ الطابعة (لراوتر الشبكة الجديدة أو تغيير USB إلى شبكة، وما إلى ذلك) على شاشة اختيار العملية ثم انقر فوق التالي.

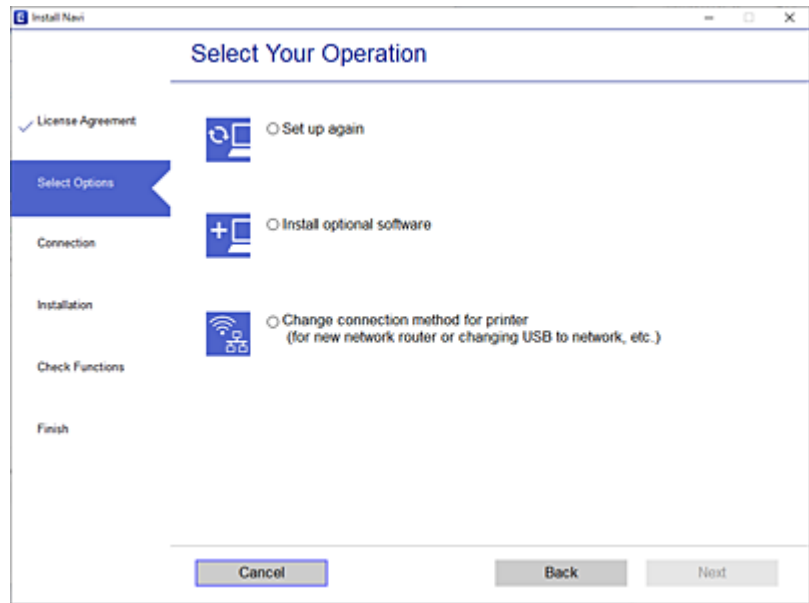

اتبع التعليمات المعروضة على الشاشة.

إذا لم تستطع الاتصال، فراجع ما يلي لمحاولة حل المشكلة.

❑ نظام التشغيل Windows: "تعذر الاتصال بالشبكة" في الصفحة 187

❑ نظام التشغيل Mac OS: "تعذر الاتصال بالشبكة" في الصفحة 195

## ضبط الإعدادات للاتصال بالجهاز الذكي

يمكنك استخدام الطابعة من أحد الأجهزة الذكية عندما تقوم بتوصيل الطابعة بشبكة (Wi-Fi) نفسها كما هو الحال في الجهاز الذكي. لاستخدام الطابعة من أحد الأجهزة الذكية، قم بالضبط من الموقع التالي. قم بزيارة الموقع الإلكتروني من الجهاز الذكي الذي تريد أن تتصله بالطابعة.

الإعداد < <http://epson.sn>

## عند تغيير الكمبيوتر

عند تغيير الكمبيوتر، اضبط إعدادات الاتصال بين الكمبيوتر والطابعة.

## ضبط الإعدادات للاتصال بالكمبيوتر

نوصي باستخدام برنامج التثبيت لتوصيل الطابعة بالكمبيوتر. يمكنك تشغيل برنامج التثبيت باستخدام إحدى الطرق التالية.

❑ الإعداد من موقع الويب

قم بزيارة الموقع التالي، ثم أدخل اسم المنتج. انتقل إلى الإعداد، ثم قم ببدء الإعداد.

<http://epson.sn>

❑ الإعداد باستخدام قرص البرامج (فقط للطرز المزودة بقرص برامج والمستخدمين الذين يمتلكون أجهزة كمبيوتر Windows مزودة بمحركات أقراص).

أدخل قرص البرامج داخل جهاز الكمبيوتر، ثم اتبع التعليمات المعروضة على الشاشة.

اتبع التعليمات المعروضة على الشاشة.

## تغيير طريقة الاتصال بالكمبيوتر

يشرح هذا القسم كيفية تغيير طريقة الاتصال عند توصيل الكمبيوتر والطابعة.

### تغيير الاتصال بالشبكة من Ethernet إلى Wi-Fi

غير اتصال Ethernet إلى الاتصال بشبكة Wi-Fi من لوحة تحكم الطابعة. تُعد طريقة الاتصال المتغيرة متماثلة مع إعدادات الاتصال بشبكة Wi-Fi في الأساس.

معلومات ذات صلة

← "ضبط إعدادات Wi-Fi من لوحة التحكم" في الصفحة 279

### تغيير وضع الاتصال بالشبكة من Wi-Fi إلى Ethernet

اتبع الخطوات أدناه للتغيير من الاتصال بشبكة Wi-Fi إلى الاتصال بشبكة Ethernet.

1. حدد الإعدادات في الشاشة الرئيسية.
2. حدد إعدادات عامة < إعدادات الشبكة < إعداد شبكة LAN السلكية.
3. اتبع التعليمات المعروضة على الشاشة.

### التغيير من USB إلى الاتصال بالشبكة

استخدم برنامج التثبيت وإعادة إعداد طريقة اتصال مختلفة.

□ الإعداد من موقع الويب

قم بزيارة الموقع التالي، ثم أدخل اسم المنتج. انتقل إلى الإعداد. ثم قم ببدء الإعداد.

<http://epson.sn>

□ الإعداد باستخدام قرص البرامج (فقط للطرز المزودة بقرص برامج والمستخدمين الذين يمتلكون أجهزة كمبيوتر Windows مزودة بمحركات أقراص).

أدخل قرص البرامج داخل جهاز الكمبيوتر، ثم اتبع التعليمات المعروضة على الشاشة.

تحديد تغيير طرق الاتصال

اتبع التعليمات المعروضة على الشاشة حتى تظهر الشاشة التالية.

حدد قم بتغيير طريقة الاتصال لـ الطابعة (لراوتر الشبكة الجديدة أو تغيير USB إلى شبكة، وما إلى ذلك) على شاشة اختيار العملية ثم انقر فوق التالي.

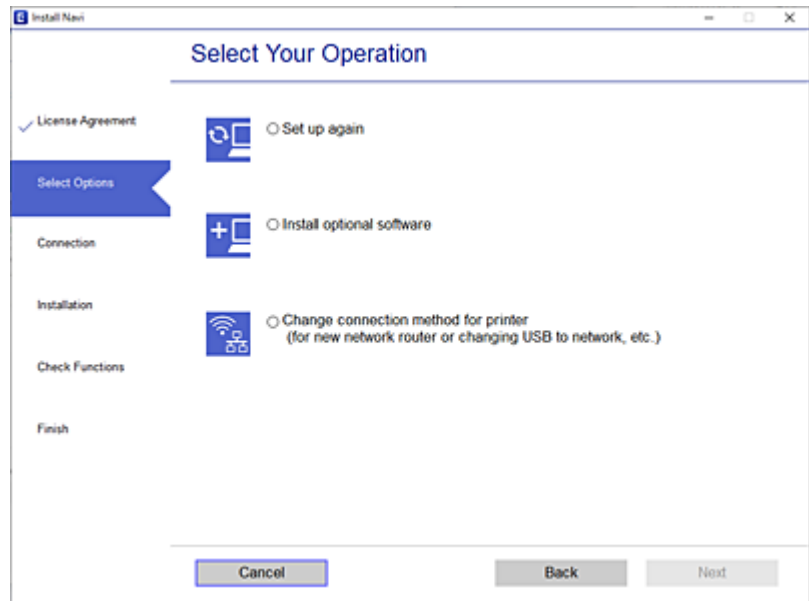

حدد اتصال الشبكة الذي ترغب في استخدامه اتصال عبر شبكة لاسلكية (Wi-Fi) أو الاتصال عبر شبكة LAN سلكية (إيثرنت). ومن ثم انقر فوق التالي.

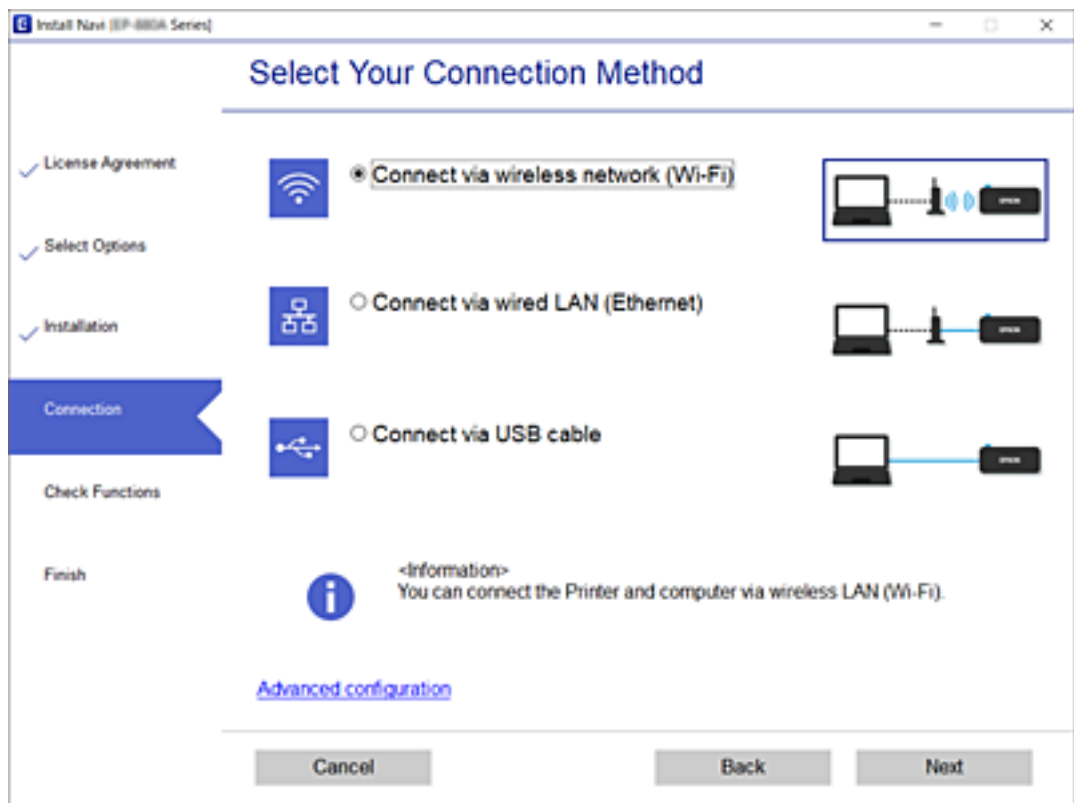

اتبع التعليمات المعروضة على الشاشة.

## ضبط إعدادات Wi-Fi من لوحة التحكم

يمكنك ضبط إعدادات الشبكة من لوحة تحكم الطابعة بعدة طرق. اختر طريقة الاتصال التي تتوافق مع البيئة والحالات التي تستخدمها. إذا كنت تعرف معلومات عن الموجه اللاسلكي مثل معرف مجموعة الخدمات وكلمة المرور، يمكنك ضبط الإعدادات يدوياً. إذا كان الموجه اللاسلكي يدعم إعداد Wi-Fi المحمي، يمكنك ضبط الإعدادات عن طريق استخدام إعداد زر الضغط. بعد توصيل الطابعة بالشبكة، اتصل بالطابعة من الجهاز الذي ترغب في استخدامه (كمبيوتر، وجهاز ذكي، وجهاز لوحي، وما إلى ذلك).

### معلومات ذات صلة

- ◀ "ضبط إعدادات Wi-Fi عن طريق إدخال SSID وكلمة المرور" في الصفحة 279
- ◀ "ضبط إعدادات Wi-Fi عن طريق الضغط على زر الإعداد (WPS)" في الصفحة 280
- ◀ "ضبط إعدادات Wi-Fi عن طريق إعداد رمز التعريف الشخصي (WPS) PIN" في الصفحة 281

## ضبط إعدادات Wi-Fi عن طريق إدخال SSID وكلمة المرور

يمكنك إعداد شبكة Wi-Fi عن طريق إدخال المعلومات اللازمة للاتصال بالموجه اللاسلكي من لوحة التحكم بالطابعة. للإعداد باستخدام هذه الطريقة، تحتاج إلى معرف شبكة SSID وكلمة المرور الخاصة بالموجه اللاسلكي.

### ملاحظة:

إذا كنت تستخدم موجهاً لاسلكياً مع الإعدادات الافتراضية الخاصة به، فستجد SSID وكلمة المرور على الملصق. إذا كنت تجهل معرف الشبكة SSID وكلمة المرور، فاتصل بالشخص الذي قام بإعداد الموجه اللاسلكي، أو راجع الوثائق المرفقة مع الموجه اللاسلكي.

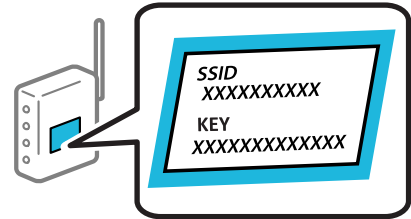

1. اضغط على  في الشاشة الرئيسية.

2. حدد راوتر.

3. اضغط على بدء الإعداد.

إذا تم إعداد اتصال الشبكة بالفعل، فسيتم عرض تفاصيل الاتصال. اضغط على غير إلى اتصال Wi-Fi. أو تغيير الإعدادات لتغيير الإعدادات.

4. حدد معالج إعداد Wi-Fi.

5. اتبع التعليمات المعروضة على الشاشة لتحديد SSID، وأدخل كلمة المرور الخاصة بالموجه اللاسلكي، وابدأ الإعداد.

إذا كنت تريد التحقق من حالة اتصال الشبكة للطابعة بعد اكتمال الإعداد، فاطلع على رابط المعلومات ذي الصلة أدناه للحصول على التفاصيل.

#### ملاحظة:

□ إذا كنت تجهل معرف شبكة SSID، فتتحقق من كتابته على الملصق الخاص بالموجه اللاسلكي. إذا كنت تستخدم الموجه اللاسلكي بإعداداته الافتراضية، فاستخدم معرف شبكة SSID المكتوب على الملصق. إذا لم تتمكن من العثور على أي معلومات، فراجع الوثائق المرفقة مع الموجه اللاسلكي.

□ كلمة المرور حساسة لحالة الأحرف.

□ إذا كنت تجهل كلمة المرور، فتتحقق مما إذا كانت المعلومات مكتوبة على ملصق الموجه اللاسلكي. قد تتم كتابة كلمة المرور "Network Key"، و"Wireless Password"، وما إلى ذلك، على الملصق. إذا كنت تستخدم الموجه اللاسلكي بإعداداته الافتراضية، فاستخدم كلمة المرور المكتوبة على الملصق.

#### معلومات ذات صلة

◀ "إدخال أحرف" في الصفحة 28

◀ "التحقق من حالة الاتصال بالشبكة" في الصفحة 291

## ضبط إعدادات Wi-Fi عن طريق الضغط على زر الإعداد (WPS)

يمكنك إعداد شبكة Wi-Fi تلقائياً بالضغط على الزر في الموجه اللاسلكي. إذا تم الامتثال للشروط التالية، يمكنك الإعداد باستخدام هذه الطريقة.

□ يتوافق الموجه اللاسلكي مع (WPS (Wi-Fi Protected Setup.

□ تم إنشاء الاتصال بشبكة Wi-Fi الحالية بالضغط على الزر في الموجه اللاسلكي.

#### ملاحظة:

إذا لم تتمكن من إيجاد الزر أو قمت بالإعداد باستخدام البرنامج، فانظر الوثائق المرفقة مع الموجه اللاسلكي.

1. اضغط على  في الشاشة الرئيسية.

2. حدد راوتر.

3. اضغط على بدء الإعداد.

إذا تم إعداد اتصال الشبكة بالفعل، فسيتم عرض تفاصيل الاتصال. اضغط على غير إلى اتصال Wi-Fi. أو تغيير الإعدادات لتغيير الإعدادات.

4. حدد إعداد زر الضغط (WPS).

5. اتبع التعليمات المعروضة على الشاشة.

إذا كنت تريد التحقق من حالة اتصال الشبكة للطابعة بعد اكتمال الإعداد، فاطلع على رابط المعلومات ذي الصلة أدناه للحصول على التفاصيل.

#### ملاحظة:

في حال فشل الاتصال، أعد تشغيل الموجه اللاسلكي ونقله بالقرب من الطابعة، وحاول مرة أخرى. إذا كان الاتصال لا يعمل، فقم بطباعة تقرير الاتصال بالشبكة وتحقق من الحل.

#### معلومات ذات صلة

◀ "التحقق من حالة الاتصال بالشبكة" في الصفحة 291



## ضبط إعدادات Wi-Fi عن طريق إعداد رمز التعريف الشخصي (WPS) PIN

يمكنك الاتصال تلقائياً بموجه لاسلكي باستخدام رمز التعريف الشخصي. يمكنك استخدام هذه الطريقة لتحديد ما إذا كان الموجه اللاسلكي قادراً على إعداد Wi-Fi المحمي (WPS). استخدم جهاز الحاسوب لإدخال رمز المعرف الشخصي في الموجه اللاسلكي.

1. اضغط على  في الشاشة الرئيسية.

2. حدد راوتر.

3. اضغط على بدء الإعداد.

إذا تم إعداد اتصال الشبكة بالفعل، فسيتم عرض تفاصيل الاتصال. اضغط على غير إلى اتصال Wi-Fi. أو تغيير الإعدادات لتغيير الإعدادات.

4. حدد أخرى < إعداد رمز PIN (WPS)

5. اتبع التعليمات المعروضة على الشاشة.

إذا كنت تريد التحقق من حالة اتصال الشبكة للطابعة بعد اكتمال الإعداد، فاطلع على رابط المعلومات ذي الصلة أدناه للحصول على التفاصيل.

ملاحظة:

انظر الوثائق المرفقة مع الموجه اللاسلكي للحصول على تفاصيل حول إدخال رمز التعريف الشخصي.

معلومات ذات صلة

← "التحقق من حالة الاتصال بالشبكة" في الصفحة 291

## توصيل جهاز ذكي وطابعة مباشرةً (Wi-Fi Direct)

يسمح لك Wi-Fi Direct (نقطة الوصول البسيط) بتوصيل جهاز ذكي بالطابعة مباشرةً دون موجه لاسلكي والطابعة من الجهاز الذي.

### معلومات حول Wi-Fi Direct

استخدم طريقة الاتصال هذه إذا كنت لا تستخدم شبكة Wi-Fi في المنزل أو المكتب، أو إذا كنت ترغب في توصيل الطابعة وجهاز الكمبيوتر أو الجهاز الذي مباشرةً. في هذا الوضع، تعمل الطابعة كموجه لاسلكي ويمكنك توصيل الأجهزة بالطابعة دون الحاجة إلى استخدام موجه لاسلكي قياسي. وبالرغم من ذلك، فإن الأجهزة التي تتصل مباشرةً بالطابعة يتعذر اتصالها مع بعضها من خلال الطابعة.

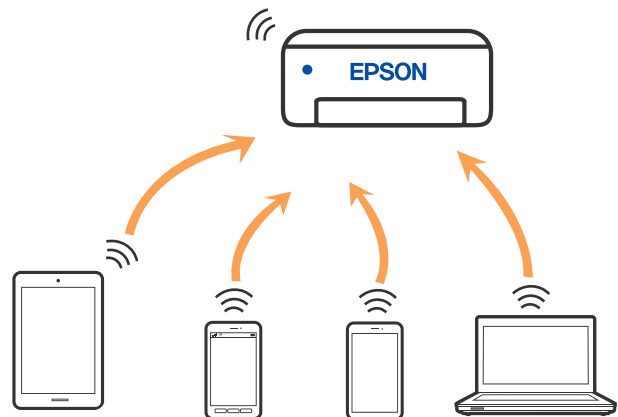

يمكن توصيل الطابعة عن طريق شبكة Wi-Fi أو إيثرنت، واتصال Wi-Fi Direct (نقطة الوصول البسيط) في وقت واحد. وبالرغم من ذلك، إذا بدأت اتصال الشبكة في وضع اتصال Wi-Fi Direct (نقطة الوصول البسيط) عندما تكون الطابعة متصلة عن طريق شبكة Wi-Fi، فسيتم قطع الاتصال بشبكة Wi-Fi بشكل مؤقت.

## الاتصال بهاتف iPhone, iPad أو iPod touch باستخدام Wi-Fi Direct

تتيح لك هذه الطريقة توصيل الطابعة مباشرةً بجهاز iPhone، أو iPad أو iPod touch دون موجه لاسلكي. ويتعين توفر الشروط التالية لاستخدام هذه الوظيفة. إذا لم تتوافق بيئتك مع هذه الشروط، يمكنك الاتصال عن طريق تحديد أجهزة تعمل بنظم تشغيل أخرى. اطلع على رابط المعلومات ذات الصلة أدناه للحصول على تفاصيل حول الاتصال.

□ iOS 11 أو الإصدار

□ باستخدام تطبيق الكاميرا القياسية لمسح رمز الاستجابة السريعة

□ Epson iPrint الإصدار 7.0 أو الأحدث

يُستخدم تطبيق الطابعة الخاص بـ Epson -مثل Epson iPrint- للطباعة من جهاز ذكي. ثبّت تطبيق الطابعة الخاص بـ Epson على الجهاز الذي مقدماً.

### ملاحظة:

يتعين عليك فقط إجراء هذه الإعدادات للطابعة وللجهاز الذي تريد الاتصال به مرة واحدة. ما لم تقم بتعطيل *Wi-Fi Direct* أو استعادة إعدادات الشبكة إلى الإعدادات الافتراضية، فلن تحتاج إلى إجراء هذه الإعدادات مرة أخرى.

1. اضغط على  في الشاشة الرئيسية.

2. اضغط على **Wi-Fi Direct**.

3. اضغط على بدء الإعداد.

4. اضغط على **iOS**.

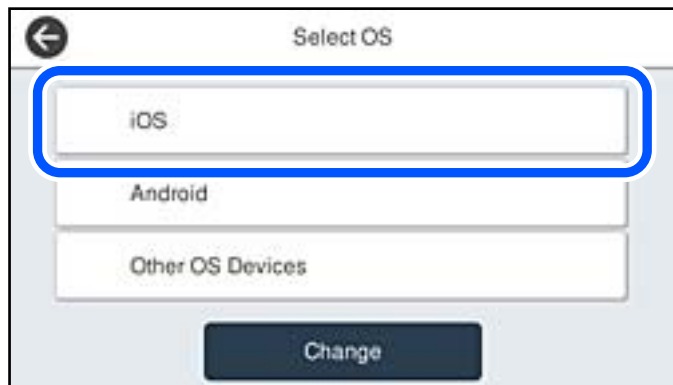

يتم عرض رمز الاستجابة السريعة على لوحة التحكم الخاصة بالطابعة.



5. على جهاز iPhone، iPad أو iPod touch الخاص بك، ابدأ تشغيل تطبيق الكاميرا القياسية، ثم امسح ضوئياً رمز الاستجابة السريعة المعروض على لوحة التحكم بالطابعة في وضع الصورة.

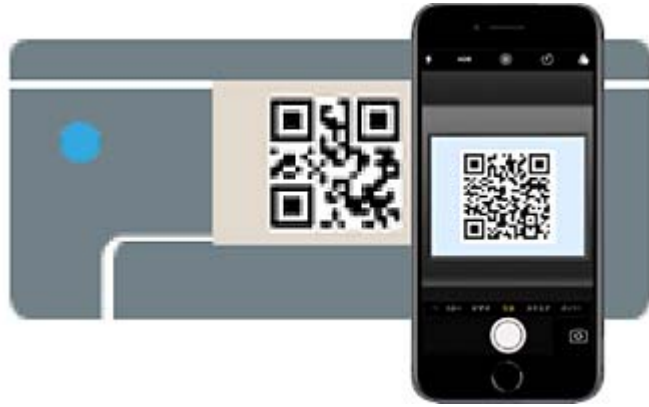

استخدم تطبيق الكاميرا لنظام التشغيل iOS 11 أو الأحدث. لا يمكنك الاتصال بالطابعة باستخدام تطبيق الكاميرا لنظام التشغيل iOS 10 أو إصدار سابق. ولا يمكنك أيضاً الاتصال باستخدام تطبيق لمسح رموز الاستجابة السريعة. إذا لم تتمكن من الاتصال، فحدد طرق أخرى في لوحة التحكم الخاصة بالطابعة. اطلع على رابط المعلومات ذات الصلة أدناه للحصول على تفاصيل حول الاتصال.

6. اضغط على الإشعار المعروض على شاشة iPhone، iPad أو iPod touch.

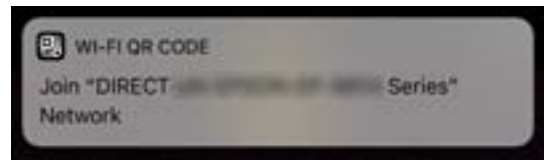

7. اضغط على الانضمام.

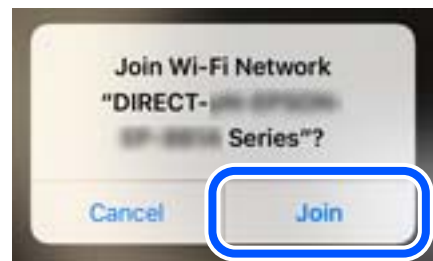

8. على لوحة التحكم الخاصة بالطابعة، حدد التالي.
9. على شاشة iPhone، iPad أو iPod touch، ابدأ تشغيل تطبيق طباعة Epson. أمثلة على تطبيقات الطباعة Epson



Epson iPrint



Epson Creative Print

10. على شاشة تطبيق الطباعة Epson، اضغط على **Printer is not selected.**
11. حدد الطابعة التي تريد الاتصال بها.

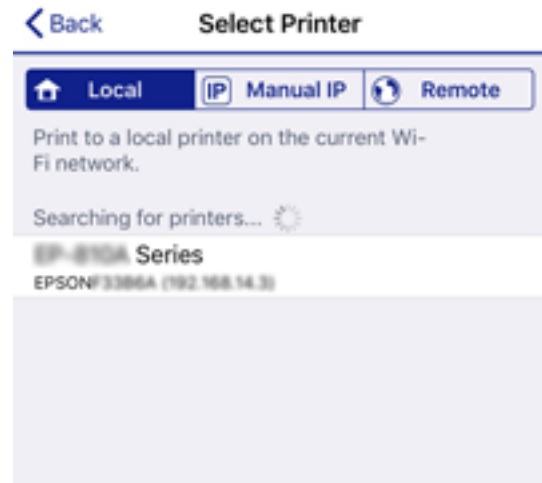

راجع المعلومات المعروضة على لوحة التحكم الخاصة بالطابعة لتحديد الطابعة.



12. على لوحة التحكم الخاصة بالطابعة، حدد اكتمل.
- بالنسبة للأجهزة الذكية التي تم توصيلها بالطابعة من قبل، حدد اسم الشبكة (SSID) على شاشة Wi-Fi الخاصة بالجهاز الذكي لتوصيلها مرة أخرى.

معلومات ذات صلة

- ← "تطبيق للطباعة بسهولة من جهاز ذكي (Epson iPrint) في الصفحة 311"
- ← "الاتصال بأجهزة أخرى بخلاف iOS و Android باستخدام Wi-Fi Direct" في الصفحة 287

## الاتصال بأجهزة Android باستخدام Wi-Fi Direct

تتيح لك هذه الطريقة توصيل الطابعة بجهاز Android مباشرةً دون موجه لاسلكي. ويتعين توفر الشروط التالية لاستخدام هذه الوظيفة.

Android 4.4 أو الإصدار الأحدث

Epson iPrint الإصدار 7.0 أو الأحدث

Epson iPrint يستخدم للطباعة من جهاز ذكي. قم بتثبيت Epson iPrint على الجهاز الذكي مقدماً.

ملاحظة:

يتعين عليك فقط إجراء هذه الإعدادات للطابعة والجهاز الذكي الذي تريد الاتصال به مرة واحدة. ما لم تقم بتعطيل *Wi-Fi Direct* أو استعادة إعدادات الشبكة إلى الإعدادات الافتراضية، فلن تحتاج إلى إجراء هذه الإعدادات مرة أخرى.

1. اضغط على  على الشاشة الرئيسية.

2. اضغط على **Wi-Fi Direct**.

3. اضغط على بدء الإعداد.

4. اضغط على **Android**.

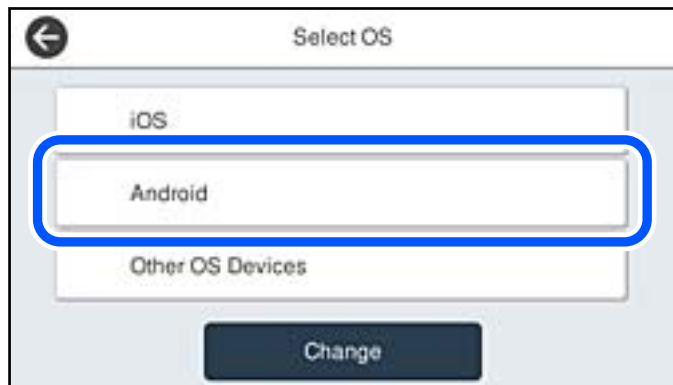

5. على الجهاز الذكي، ابدأ تشغيل Epson iPrint.



6. على شاشة Epson iPrint، اضغط على **Printer is not selected.**

7. حدد الطابعة التي تريد الاتصال بها.



راجع المعلومات المعروضة على لوحة التحكم الخاصة بالطابعة لتحديد الطابعة.



ملاحظة:

قد لا يتم عرض الطابعات اعتماداً على جهاز Android. إذا لم يتم عرض الطابعات، فقم بالاتصال عن طريق تحديد أجهزة تعمل بنظم تشغيل أخرى. اطلع على رابط المعلومات ذات الصلة أدناه للتوصيل.

8. عندما يتم عرض شاشة اعتماد الجهاز، حدد موافقة.

9. عندما يتم عرض شاشة تأكيد تسجيل الجهاز، حدد ما إذا كنت تسجل الجهاز المعتمد إلى الطابعة أم لا.

10. على لوحة التحكم الخاصة بالطابعة، حدد اكتمل.

بالنسبة للأجهزة الذكية التي تم توصيلها بالطابعة من قبل، حدد اسم الشبكة (SSID) على شاشة Wi-Fi الخاصة بالجهاز الذكي لتوصيلها مرة أخرى.

معلومات ذات صلة

- ◀ تطبيق للطباعة بسهولة من جهاز ذكي (Epson iPrint) في الصفحة 311
- ◀ الاتصال بأجهزة أخرى بخلاف iOS و Android باستخدام Wi-Fi Direct في الصفحة 287

## الاتصال بأجهزة أخرى بخلاف iOS و Android باستخدام Wi-Fi Direct

تتيح لك هذه الطريقة توصيل الطابعة بالأجهزة الذكية مباشرةً دون موجه لاسلكي.

ملاحظة:

يتعين عليك فقط إجراء هذه الإعدادات للطابعة والجهاز الذكي الذي تريد الاتصال به مرة واحدة. ما لم تقم بتعطيل *Wi-Fi Direct* أو استعادة إعدادات الشبكة إلى الإعدادات الافتراضية، فلن تحتاج إلى إجراء هذه الإعدادات مرة أخرى.

1. اضغط على  على الشاشة الرئيسية.

2. اضغط على **Wi-Fi Direct**.

3. اضغط على بدء الإعداد.

4. اضغط على أجهزة تعمل بنظم تشغيل أخرى.

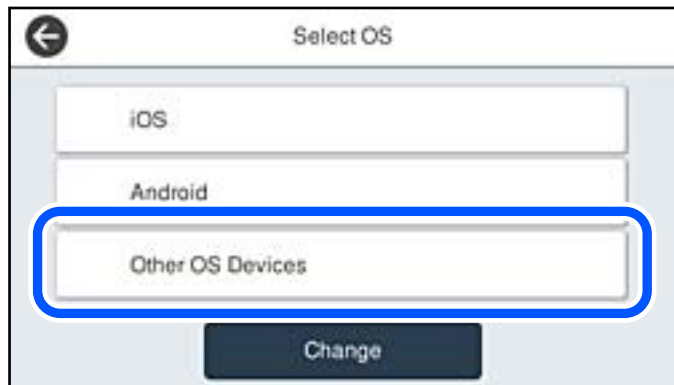

يتم عرض اسم الشبكة (SSID) و كلمة المرور الخاصة بـ Wi-Fi Direct للطابعة.

5. على شاشة Wi-Fi الخاصة بالجهاز الذي، حدد SSID المعروض على لوحة التحكم بالطابعة، ثم أدخل كلمة المرور.



6. على لوحة التحكم الخاصة بالطابعة، حدد التالي.



7. على الجهاز الذكي، ابدأ تطبيق الطابعة Epson.  
أمثلة على تطبيقات الطابعة Epson



Epson iPrint



Epson Creative Print

8. على شاشة تطبيق الطابعة Epson، اضغط على **Printer is not selected.**

9. حدد الطابعة التي تريد الاتصال بها.



راجع المعلومات المعروضة على لوحة التحكم الخاصة بالطابعة لتحديد الطابعة.



10. على لوحة التحكم الخاصة بالطابعة، حدد **اكتمل.**

بالنسبة للأجهزة الذكية التي تم توصيلها بالطابعة من قبل، حدد اسم الشبكة (SSID) على شاشة Wi-Fi الخاصة بالجهاز الذكي لتوصيلها مرة أخرى.

معلومات ذات صلة

← "تطبيق للطباعة بسهولة من جهاز ذكي (Epson iPrint)" في الصفحة 311

## قطع اتصال Wi-Fi Direct (نقطة الوصول البسيط)

توجد طريقتان متاحان لتعطيل اتصال Wi-Fi Direct (نقطة الوصول البسيط): يمكنك تعطيل جميع الاتصالات باستخدام لوحة تحكم الطابعة، أو تعطيل كل اتصال من الكمبيوتر أو الجهاز الذكي. عندما ترغب في تعطيل جميع الاتصالات، اطلع على رابط المعلومات ذات الصلة الوارد أدناه للحصول على التفاصيل.

**هام!**

عند تعطيل اتصال *Wi-Fi Direct* (نقطة الوصول البسيط)، يتم قطع الاتصال بجميع أجهزة الكمبيوتر والأجهزة الذكية المتصلة بالطابعة في وضع *Wi-Fi Direct* (نقطة الوصول البسيط).

**ملاحظة:**

إذا رغبت في فصل جهاز محدد، فقم بفصله من الجهاز بدلاً من فصله من الطابعة. استخدم إحدى الطرق التالية لفصل اتصال *Wi-Fi Direct* (نقطة الوصول البسيط) عن الجهاز.

قم بفصل اتصال شبكة *Wi-Fi* معرّف خدمة الشبكة الخاص بالطابعة (*SSID*).

قم بالاتصال باسم شبكة (*SSID*) أخرى.

## تغيير إعدادات Wi-Fi Direct (نقطة الوصول البسيط) مثل معرف مجموعة الخدمات

عندما يتم تمكين اتصال *Wi-Fi Direct* (نقطة الوصول البسيط)، يمكنك تغيير الإعدادات من  < **Wi-Fi Direct** < بدء الإعداد < تغيير، ثم يتم عرض عناصر القائمة التالية.

**تغيير اسم الشبكة**

قم بتغيير اسم شبكة *Wi-Fi Direct* (نقطة الوصول البسيط) (*SSID*) المستخدم للاتصال بالطابعة إلى اسمك العشوائي. يمكنك تعيين اسم الشبكة (*SSID*) بأحرف بتنسيق ASCII يتم عرضها على لوحة المفاتيح البرمجية الموجودة على لوحة التحكم. يمكنك إدخال ما يصل إلى 22 حرفاً. عند تغيير اسم الشبكة (*SSID*)، يتم فصل جميع الأجهزة المتصلة. استخدم اسم الشبكة الجديد (*SSID*) إذا كنت ترغب في إعادة توصيل الجهاز.

**تغيير كلمة المرور**

قم بتغيير كلمة مرور *Wi-Fi Direct* (نقطة الوصول البسيط) للاتصال بالطابعة إلى القيمة العشوائية الخاصة بك. يمكنك تعيين كلمة المرور بأحرف بتنسيق ASCII يتم عرضها على لوحة المفاتيح البرمجية الموجودة على لوحة التحكم. يمكنك إدخال ما يصل إلى 8-22 حرفاً. عند تغيير كلمة المرور، يتم فصل جميع الأجهزة المتصلة. استخدم كلمة المرور الجديدة إذا كنت ترغب في إعادة توصيل الجهاز.

**تغيير نطاق التردد**

غير نطاق تردد تقنية *Wi-Fi Direct* المستخدمة للاتصال بالطابعة. يمكنك تحديد 2.4 جيجاهرتز أو 5 جيجاهرتز. عند تغيير نطاق التردد، يتم فصل جميع الأجهزة المتصلة. أعد توصيل الجهاز. لاحظ أنه لا يمكنك إعادة التوصيل من الأجهزة التي لا تدعم نطاق تردد 5 جيجاهرتز عند تغييرها إلى 5 جيجاهرتز. وفقاً للمنطقة، قد لا يظهر هذا الإعداد.

### تعطيل Wi-Fi Direct

قم بتعطيل إعدادات Wi-Fi Direct (نقطة الوصول البسيط) للطابعة. وعند تعطيلها، يتم فصل جميع الأجهزة المتصلة بالطابعة في اتصال شبكة Wi-Fi المباشرة (نقطة الوصول البسيط).

### استعادة الإعدادات الافتراضية

إعادة ضبط جميع إعدادات Wi-Fi Direct (نقطة الوصول البسيط) إلى إعداداتها الافتراضية. يتم حذف معلومات اتصال شبكة Wi-Fi المباشرة (نقطة الوصول البسيط) الخاصة بالجهاز الذي المحفوظة في الطابعة.

### ملاحظة:

يمكنك أيضاً الإعداد من علامة التبويب **Wi-Fi Direct < Network** على **Web Config** للإعدادات التالية.

تمكين أو تعطيل **Wi-Fi Direct** (نقطة الوصول البسيط)

تغيير اسم الشبكة (SSID)

تغيير كلمة المرور

تغيير نطاق التردد

وفقاً للمنطقة، قد لا يظهر هذا الإعداد.

استعادة إعدادات **Wi-Fi Direct** (نقطة الوصول البسيط)

## التحقق من حالة الاتصال بالشبكة

يمكنك فحص حالة اتصال الشبكة بالطريقة التالية.

### معلومات ذات صلة

← "التحقق من حالة الاتصال بالشبكة من لوحة التحكم" في الصفحة 291

← "طباعة تقرير الاتصال بالشبكة" في الصفحة 292

## التحقق من حالة الاتصال بالشبكة من لوحة التحكم

يمكنك التحقق من حالة الاتصال بالشبكة من خلال استخدام رمز الشبكة أو معلومات الشبكة في لوحة التحكم الخاصة بالطابعة.

### التحقق من حالة اتصال الشبكة باستخدام رمز الشبكة

يمكنك التحقق من حالة الاتصال بالشبكة وقوة الموجة اللاسلكية باستخدام رمز الشبكة على الشاشة الرئيسية للطابعة.



### معلومات ذات صلة

← "دليل رمز الشبكة" في الصفحة 26

## عرض المعلومات التفصيلية للشبكة في لوحة التحكم

في حال اتصال طابعتك بالشبكة يمكنك أيضاً استعراض المعلومات الأخرى المتعلقة بالشبكة من خلال تحديد قوائم الشبكة التي تريد التحقق منها.

1. حدد الإعدادات في الشاشة الرئيسية.
2. حدد إعدادات عامة < إعدادات الشبكة < حالة الشبكة.
3. للتحقق من المعلومات، حدد القوائم التي ترغب في التحقق منها.
  - وضع LAN/Wi-Fi السلكي  
تعرض معلومات الشبكة (اسم الجهاز، والاتصال، وقوة الإشارة، وما إلى ذلك) لاتصالات الإيثرنت أو Wi-Fi.
  - حالة Wi-Fi Direct  
تعرض ما إذا كان Wi-Fi Direct مفعلاً أم معطلاً، و SSID، وكلمة المرور وما إلى ذلك فيما يتعلق باتصالات Wi-Fi Direct.
  - حالة خادم البريد الإلكتروني  
تعرض معلومات الشبكة لخادم البريد الإلكتروني.
  - ورقة حالة الطباعة  
لطباعة ورقة حالة الشبكة. تتم طباعة المعلومات المتعلقة بالإيثرنت، و Wi-Fi، و Wi-Fi Direct، وما إلى ذلك في صفحتين أو أكثر.

## طباعة تقرير الاتصال بالشبكة

يمكنك طباعة تقرير اتصال شبكة ما للتحقق من الحالة بين الطابعة والموجه اللاسلكي.

1. حدد الإعدادات في الشاشة الرئيسية.
2. حدد إعدادات عامة < إعدادات الشبكة < التحقق من الاتصال.  
يبدأ فحص الاتصال.
3. حدد طباعة تقرير الفحص.
4. قم بطباعة تقرير اتصال الشبكة.  
إذا حدث خطأ، فتتحقق من تقرير الاتصال بالشبكة، ثم اتبع الحلول المطبوعة.

معلومات ذات صلة

← "الرسائل والحلول الخاصة بتقرير اتصال الشبكة" في الصفحة 293

## الرسائل والحلول الخاصة بتقرير اتصال الشبكة

تحقق من الرسائل ورموز الخطأ الموجودة في تقرير اتصال الشبكة، ثم اتبع الحلول التالية.

**Check Network Connection**

---

Check Result FAIL

---

Error code (E-2)

See the Network Status and check if the Network Name (SSID) is the SSID you want to connect.  
If the SSID is correct, make sure to enter the correct password and try again.

If your problems persist,  
see your documentation for help and networking tips.

---

**Checked Items**

Wireless Network Name (SSID) Check	FAIL
Communication Mode Check	Unchecked
Security Mode Check	Unchecked
MAC Address Filtering Check	Unchecked
Security Key/Password Check	Unchecked
IP Address Check	Unchecked
Detailed IP Setup Check	Unchecked

---

**Network Status**

Printer Name	EPSON XXXXXX
Printer Model	XX-XXX Series
IP Address	169.254.137.8
Subnet Mask	255.255.0.0
Default Gateway	
Network Name (SSID)	EpsonNet
Security	None
Signal Strength	Poor
MAC Address	F8:D0:27:40:C0:AC

أ- رمز الخطأ

ب- رسائل حول بيئة الشبكة

معلومات ذات صلة

- ← "E-1" في الصفحة 294
- ← "E-2" و "E-3" و "E-7" في الصفحة 294
- ← "E-5" في الصفحة 295
- ← "E-6" في الصفحة 295
- ← "E-8" في الصفحة 295
- ← "E-9" في الصفحة 296
- ← "E-10" في الصفحة 296
- ← "E-11" في الصفحة 296
- ← "E-12" في الصفحة 297
- ← "E-13" في الصفحة 297
- ← "رسالة حول بيئة الشبكة" في الصفحة 298

## E-1

### الحلول:

- تأكد من اتصال كبل الإيثرنت بإحكام في الطابعة وموزع الشبكة، أو بجهاز الشبكة الآخر.
- تأكد من تشغيل موزع الشبكة أو جهاز الشبكة الآخر.
- إذا كنت ترغب في توصيل الطابعة بشبكة Wi-Fi، اضبط إعدادات Wi-Fi الخاصة بالطابعة مرة أخرى نظراً لتعطيلها.

## E-2 و E-3 و E-7

### الحلول:

- تأكد من تشغيل الراوتر اللاسلكي.
- تأكد من صحة توصيل الكمبيوتر أو الجهاز بالراوتر اللاسلكي.
- أوقف تشغيل الراوتر اللاسلكي. وانتظر 10 ثوانٍ تقريباً ثم شغِّه.
- قَرِّب الطابعة من الراوتر اللاسلكي وأزل أي عوائق بينهما.
- إذا كنت قد أدخلت SSID يدوياً، فتحقق من صحته. تحقق من SSID من الجزء **Network Status** في تقرير الاتصال بالشبكة.
- إذا كانت هناك عدة معرفات SSID لراوتر لاسلكي، فحدد معرف SSID المعروض. وعندما يستخدم معرف SSID تردداً غير متوافق، فلا تعرضه الطابعة.
- إذا كنت تستخدم ميزة إعداد الزر الانضغاطي لإنشاء اتصال شبكة، فتأكد من أن الراوتر اللاسلكي يدعم WPS. ولا يمكنك استخدام ميزة إعداد الزر الانضغاطي إذا كان الراوتر اللاسلكي لا يدعم WPS.
- تأكد من أن معرف SSID لا يستخدم سوى حروف ASCII (رموز وحروف أبجدية رقمية). ولا يمكن أن تعرض الطابعة معرف SSID يحتوي على حروف أخرى غير ASCII.
- تأكد من أنك على علم بمعرف SSID وكلمة المرور التابعين لك قبل الاتصال بالراوتر اللاسلكي. إذا كنت تستخدم رواتر لاسلكياً بإعداداته الافتراضية، يوجد معرف SSID وكلمة المرور في ملصق على الراوتر اللاسلكي. إذا لم تكن على علم بمعرف SSID وكلمة المرور التابعين لك، فاتصل بالشخص الذي قام بإعداد الراوتر اللاسلكي أو راجع الوثائق المرفقة بالراوتر اللاسلكي.
- إذا كنت تتصل بمعرف SSID تم إنشاؤه من جهاز ذكي يدعم وظيفة الربط، فتتحقق بحثاً عن معرف SSID وكلمة المرور في الوثائق المرفقة بالجهاز الذكي.
- إذا انقطع اتصال Wi-Fi فجأة، فتتحقق بحثاً عن الحالات أدناه. وإذا توفرت أي من هذه الحالات، فأعد ضبط إعدادات الشبكة من خلال تنزيل وتشغيل البرنامج من موقع الويب التالي.

<http://epson.sn> < الإعداد

- إضافة جهاز ذكي آخر إلى الشبكة باستخدام إعداد الزر الانضغاطي.
- تعيين شبكة Wi-Fi باستخدام أي طريقة أخرى غير إعداد الزر الانضغاطي.

### معلومات ذات صلة

- ◀ "ضبط الإعدادات للاتصال بالكمبيوتر" في الصفحة 276
- ◀ "ضبط إعدادات Wi-Fi من لوحة التحكم" في الصفحة 279

## E-5

### الحلول:

تأكد من ضبط نوع الأمان الخاص بالموجه اللاسلكي على أحد الخيارات التالية. وإذا لم يتم ضبطه على هذا النحو، فقم بتغيير نوع الأمان بالموجه اللاسلكي ثم قم بإعادة ضبط إعدادات شبكة الطابعة.

- WEP-64 بت (40 بت)
- WEP-128 بت (104 بت)
- (WPA PSK (TKIP/AES \*
- (WPA2 PSK (TKIP/AES \*
- (WPA (TKIP/AES
- (WPA2 (TKIP/AES
- WPA3-SAE (AES)
- WPA2/WPA3-Enterprise

\* يُعرف أيضاً WPA PSK باسم WPA الشخصي. يعرف أيضاً WPA2 PSK باسم WPA2 الشخصي.

## E-6

### الحلول:

تحقق مما إذا كانت وظيفة ترشيح عنوان MAC معطلة أم لا. إذا كانت ممكنة، فسجل عنوان MAC للطابعة بحيث لا يمكن ترشيحه. راجع الوثائق المرفقة بالراوتر اللاسلكي للاطلاع على التفاصيل. يمكنك التحقق من عنوان MAC للطابعة من الجزء **Network Status** في تقرير الاتصال بالشبكة.

إذا كان الراوتر اللاسلكي يستخدم مصادقة مشتركة مع أمان WEP، فتأكد من صحة مفتاح المصادقة والمؤشر.

إذا كان عدد الأجهزة القابلة للتوصيل في الراوتر اللاسلكي أقل من عدد أجهزة الشبكة التي تريد توصيلها، فاضبط الإعدادات في الراوتر اللاسلكي لزيادة عدد الأجهزة القابلة للتوصيل. راجع الوثائق المرفقة بالراوتر اللاسلكي لضبط الإعدادات.

### معلومات ذات صلة

← "ضبط الإعدادات للاتصال بالكمبيوتر" في الصفحة 276

## E-8

### الحلول:

قم بتمكين وظيفة DHCP في الموجه اللاسلكي إذا تم تعيين إعداد عنوان IP الذي تم الحصول عليه للطابعة على التشغيل التلقائي.

إذا تم ضبط إعداد عنوان IP الذي تم الحصول عليه للطابعة إلى وضع التشغيل اليدوي، فإن عنوان IP الذي قمت بضبطه يدوياً غير صالح لأنه خارج النطاق (على سبيل المثال: 0.0.0.0). عيّن عنوان IP صالحاً من لوحة التحكم بالطابعة.

### معلومات ذات صلة

← "إعدادات الشبكة" في الصفحة 321

## E-9

### الحلول:

تحقق مما يلي.

□ تشغيل الأجهزة.

□ إمكانية الوصول إلى الإنترنت وأجهزة الكمبيوتر أو الأجهزة الأخرى المتصلة بالشبكة نفسها من الأجهزة التي تريد توصيلها بالطابعة.

إذا ما زال توصيل الطابعة وأجهزة الشبكة متعذراً بعد التأكد مما سبق، فأوقف تشغيل الراوتر اللاسلكي. وانتظر 10 ثوانٍ تقريباً ثم شغِّه. ثم أعد تعيين إعدادات الشبكة من خلال تنزيل وتشغيل المثبت من موقع الويب التالي.

<http://epson.sn> < الإعداد

### معلومات ذات صلة

← "ضبط الإعدادات للاتصال بالكمبيوتر" في الصفحة 276

## E-10

### الحلول:

تحقق مما يلي.

□ تم تشغيل الأجهزة الأخرى على نفس الشبكة.

□ تكون عناوين الشبكة (عنوان IP، وقناع الشبكة الفرعية، والبوابة الافتراضية) صحيحة إذا قمت بضبط التشغيل اليدوي لعنوان IP الذي تم الحصول عليه للطابعة.

أعد ضبط عنوان الشبكة إذا كانت تلك الخطوات غير صحيحة. يمكنك التحقق من عنوان IP، وقناع الشبكة الفرعية، والبوابة الافتراضية من خلال الجزء الخاص بـ **Network Status** بتقرير اتصال الشبكة.

### معلومات ذات صلة

← "إعدادات الشبكة" في الصفحة 321

## E-11

### الحلول:

تحقق مما يلي.

□ صحة عنوان البوابة الافتراضية إذا عيِّت إعداد TCP/IP للطابعة على "يدوي".

□ تشغيل الجهاز الذي تم تعيينه كبوابة افتراضية.

عيِّن عنوان البوابة الافتراضية الصحيح. يمكنك التحقق من عنوان البوابة الافتراضية من الجزء **Network Status** في تقرير الاتصال بالشبكة.

### معلومات ذات صلة

← "إعدادات الشبكة" في الصفحة 321



## E-12

### الحلول:

تحقق مما يلي.

- تشغيل أجهزة أخرى متصلة بالشبكة.
- صحة عناوين الشبكة (عنوان IP وقناع الشبكة الفرعية والبوابة الافتراضية) في حالة إدخالها يدوياً.
- تطابق عناوين الشبكة للأجهزة الأخرى (قناع الشبكة الفرعية والبوابة الافتراضية).
- عدم تعارض عنوان IP مع أجهزة أخرى.
- إذا ما زال توصيل الطابعة وأجهزة الشبكة متعذراً بعد التأكد مما سبق، فجرّب ما يلي.
- أوقف تشغيل الراوتر اللاسلكي. وانتظر 10 ثوانٍ تقريباً ثم شغّه.
- اضبط إعدادات الشبكة مرة أخرى باستخدام المثبّت. الذي يمكنك تشغيله من موقع الويب التالي.

<http://epson.sn> < الإعداد

- يمكنك تسجيل عدة كلمات مرور في راوتر لاسلكي يستخدم نوع أمان WEP. وفي حالة تسجيل عدة كلمات مرور، تحقق من تعيين كلمة المرور الأولى المسجلة في الطابعة.

### معلومات ذات صلة

- ← "إعدادات الشبكة" في الصفحة 321
- ← "ضبط الإعدادات للاتصال بالكمبيوتر" في الصفحة 276

## E-13

### الحلول:

تحقق مما يلي.

- تشغيل أجهزة الشبكة، مثل راوتر لاسلكي وموزّع وراوتر غير لاسلكي.
- عدم إعداد TCP/IP يدوياً لأجهزة الشبكة. (إذا تم إعداد TCP/IP للطابعة تلقائياً أثناء إعداد TCP/IP يدوياً لأجهزة شبكة أخرى، فقد تختلف شبكة الطابعة عن شبكة الأجهزة الأخرى).
- إذا لم تُحل المشكلة بعد التحقق مما سبق، فجرّب ما يلي.
- أوقف تشغيل الراوتر اللاسلكي. وانتظر 10 ثوانٍ تقريباً ثم شغّه.
- اضبط إعدادات الشبكة في الكمبيوتر المتصل بالشبكة نفسها المتصلة بها الطابعة باستخدام المثبّت. الذي يمكنك تشغيله من موقع الويب التالي.

<http://epson.sn> < الإعداد

- يمكنك تسجيل عدة كلمات مرور في راوتر لاسلكي يستخدم نوع أمان WEP. وفي حالة تسجيل عدة كلمات مرور، تحقق من تعيين كلمة المرور الأولى المسجلة في الطابعة.

### معلومات ذات صلة

- ← "إعدادات الشبكة" في الصفحة 321
- ← "ضبط الإعدادات للاتصال بالكمبيوتر" في الصفحة 276

## رسالة حول بيئة الشبكة

الرسالة	الحل
The Wi-Fi environment needs to be improved. Turn the wireless router off and then turn it on. If the connection does not improve, see the documentation for the wireless router.	بعد وضع الطابعة بالقرب من الموجة اللاسلكي، وإزالة أي عوائق بين نقطة الوصول والطابعة، قم بإيقاف تشغيل الموجة اللاسلكي. انتظر حوالي 10 ثوانٍ، ثم قم بتشغيلها. إذا ظلت غير متصلة، فراجع الوثائق المرفقة مع الموجة اللاسلكي.
*No more devices can be connected. Disconnect one of the connected devices if you want to add another one.	يتم توصيل جهاز الكمبيوتر والأجهزة الذكية، التي يمكن توصيلها في آن واحد، بالكامل بشبكة اتصال Wi-Fi مباشرة (نقطة الوصول البسيط). لإضافة جهاز كمبيوتر أو جهاز ذكي آخر، قم أولاً بفصل أحد الأجهزة المتصلة أو توصيله بالشبكة الأخرى. يمكنك تأكيد عدد الأجهزة اللاسلكية التي يمكن توصيلها في آن واحد وعدد الأجهزة المتصلة من خلال التحقق من ورقة حالة الشبكة أو لوحة تحكم الطابعة.
The same SSID as Wi-Fi Direct exists in the environment. Change the Wi-Fi Direct SSID if you cannot connect a smart device to the printer.	على لوحة التحكم الخاصة بالطابعة، انتقل إلى شاشة إعداد شبكة Wi-Fi Direct. وحدد القائمة لتغيير الإعداد. يمكنك تغيير اسم الشبكة التي تلي DIRECT-XX. أدخل في نطاق 22 حرفاً.

## طباعة ورقة حالة الشبكة

يمكنك التحقق من المعلومات المفصلة حول الشبكة عن طريق طباعتها.

1. حدد الإعدادات في الشاشة الرئيسية.
2. حدد إعدادات عامة < إعدادات الشبكة < حالة الشبكة.
3. حدد ورقة حالة الطابعة.
4. تحقق من الرسالة، ثم اطبع ورقة حالة الشبكة.

## التحقق من شبكة الكمبيوتر (فقط Windows)

تحقق من حالة اتصال جهاز الكمبيوتر ومسار الاتصال بالطابعة، وذلك باستخدام موجه الأوامر. سيقودك هذا إلى حل المشكلات.

## ❑ أمر ipconfig

اعرض حالة اتصال واجهة الشبكة التي يستخدمها الكمبيوتر في الوقت الحالي.

يُمكنك التحقق مما إذا كان الاتصال صحيحًا، وذلك عن طريق مقارنة معلومات الإعداد بالاتصال الفعلي. يُمكنك اكتشاف العنوان الفعلي المعين لجهاز الكمبيوتر، و خادم DNS المشار إليه، وغير ذلك، وذلك إذا كانت هناك عدة خوادم DHCP على الشبكة نفسها.

## ❑ التنسيق: ipconfig /all

## ❑ الأمثلة:

```
Administrator: Command Prompt
c:\>ipconfig /all
Windows IP Configuration

Host Name . . . . . : WIN2012R2
Primary Dns Suffix . . . . . : pubs.net
Node Type . . . . . : Hybrid
IP Routing Enabled. . . . . : No
WINS Proxy Enabled. . . . . : No
DNS Suffix Search List. . . . . : pubs.net

Ethernet adapter Ethernet:

Connection-specific DNS Suffix . . :
Description . . . . . : Gigabit Network Connection
Physical Address. . . . . : xx-xx-xx-xx-xx-xx
DHCP Enabled. . . . . : No
Autoconfiguration Enabled . . . . : Yes
Link-local IPv6 Address . . . . . : fe80::38fb:7546:18a8:d20e%14(Preferred)
IPv4 Address. . . . . : 192.168.111.10(Preferred)
Subnet Mask . . . . . : 255.255.255.0
Default Gateway . . . . . : 192.168.111.1
DHCPv6 IAID . . . . . : 283142549
DHCPv6 Client DUID. . . . . : 00-01-00-01-20-40-2F-45-00-1D-73-6A-44-08
DNS Servers . . . . . : 192.168.111.2
NetBIOS over Tcpip. . . . . : Enabled

Tunnel adapter isatap.<00000000-ABCD-EFGH-IJK-LMNOPQRSTUUV>:

Media State . . . . . : Media disconnected
Connection-specific DNS Suffix . . :
Description . . . . . : Microsoft ISATAP Adapter #2
Physical Address. . . . . : 00-00-00-00-00-00-E0
DHCP Enabled. . . . . : No
Autoconfiguration Enabled . . . . : Yes

c:\>_
```

## ❑ أمر pathping

يُمكنك تأكيد قائمة الموجهات التي تمر عبر المضيف الهدف ومسار الاتصال.

## ❑ التنسيق: pathping xxx.xxx.xxx.xxx

## ❑ الأمثلة: pathping 192.0.2.222

```
Administrator: Command Prompt
c:\>pathping 192.168.111.20
Tracing route to EPSONAB12AB [192.168.111.20]
over a maximum of 30 hops:
  0  WIN2012R2.pubs.net [192.168.111.10]
  1  EPSONAB12AB [192.168.111.20]

Computing statistics for 25 seconds...
Hop  RTT      Source to Here   This Node/Link   Address
  0  0ms         0/ 100 = 0%      0/ 100 = 0%      WIN2012R2.pubs.net [192.168.111.10]
  1  38ms       0/ 100 = 0%      0/ 100 = 0%      EPSONAB12AB [192.168.111.20]

Trace complete.

c:\>_
```

## معلومات المنتج

301. . . . . معلومات الورق.
306. . . . . معلومات المنتجات القابلة للاستهلاك.
307. . . . . معلومات البرنامج.
317. . . . . قائمة قوائم الإعدادات.
340. . . . . مواصفات المنتج.
351. . . . . معلومات تنظيمية.
352. . . . . مواصفات الخط.

## معلومات الورق

## الورق والسعات المتوفرة

## ورق Epson الأصلي

توصي Epson باستخدام ورق Epson الأصلي لضمان الحصول على مطبوعات عالية الجودة.

ملاحظة:

❑ يختلف توفر الورق حسب الموقع. للاطلاع على أحدث المعلومات حول الورق المتوفر في منطقتك، اتصل بدعم Epson.

❑ راجع ما يلي للحصول على معلومات حول أنواع الورق المتاحة للطباعة بلا حدود والطباعة على الوجهين.

["ورق للطباعة بلا حدود" في الصفحة 304](#)

["ورق للطباعة على الوجهين" في الصفحة 305](#)



ورق مناسب لطباعة المستندات

سعة التحميل (الورق)			الحجم	اسم الوسائط
درج ورق	درج الورق 2	درج الورق 1		
50		250	A4	Epson Business Paper
50		250	A4	Epson Bright White Ink Jet Paper



ورقة مناسبة لطباعة المستندات والصور

سعة التحميل (الورق)			الحجم	اسم الوسائط
درج ورق	درج الورق 2	درج الورق 1		
20	-	100	A4	Epson Photo Quality Ink Jet Paper
1	-	1	A4	Epson Double-sided Photo Quality Ink Jet Paper
20	-	50	A4، و 20×25 سم (8×10 بوصات)	Epson Matte Paper-Heavyweight



ورقة مناسبة لطباعة الصور

سعة التحميل (الورق)			الحجم	اسم الوسائط
درج ورق	درج الورق 2	درج الورق 1		
20	-	50	A4، و 13×18 سم (5×7 بوصات)، و 10×15 سم (4×6 بوصات)، و 20×25 سم (8×10 بوصات)	Epson Ultra Glossy Photo Paper

سعة التحميل (الورق)			الحجم	اسم الوسائط
درج ورق	درج الورق 2	درج الورق 1		
20	-	50	A4، و13×18 سم (5×7 بوصات)، و10×15 سم (4×6 بوصات)، و20×25 سم (8×10 بوصات)، عرض 16:9 (4×7.11 بوصات)	Epson Premium Glossy Photo Paper
20	-	50	A4، و13×18 سم (5×7 بوصات)، و10×15 سم (4×6 بوصات)	Epson Premium Semigloss Photo Paper
20	-	50	A4، و13×18 سم (5×7 بوصات)، و10×15 سم (4×6 بوصات)	Epson Photo Paper Glossy

## الورق المتوفر تجارياً

ملاحظة:

راجع ما يلي للحصول على معلومات حول أنواع الورق المتاحة للطباعة بلا حدود والطباعة على الوجهين.

"ورق للطباعة بلا حدود" في الصفحة 304

"ورق للطباعة على الوجهين" في الصفحة 305

ورق عادي

سعة التحميل (الورق)			الحجم	اسم الوسائط
درج ورق	درج الورق 2	درج الورق 1		
50		250	8.5×13، Letter، وLegal، بوصة، وA4، وExecutive <sup>2*</sup> ، وB5، و(195×270) 16K (مم)، وSP1، وIndian-Legal، (210×270) (مم)	ورق عادي، ورق نسخ ورق مطبوع مسبقاً <sup>1*</sup> ورق ذو رأسية ورق ملون
50	-	250	A5، وA6، وB6، وSP2، وSP3 (210×149) (مم)، وSP4 (100×170) (مم)، وSP5 (130×182) (مم)، و(192×132) (مم)	ورق معاد تصنيعه الورق العادي عالي الجودة
-	-	250	معرف من قبل المستخدم <sup>2*</sup> (ملم) 89 إلى 215.9×127 إلى 355.6	
-	-	1	معرف من قبل المستخدم <sup>2*</sup> (ملم) 89 إلى 215.9×355.7 إلى 1200	
-	250	-	معرف من قبل المستخدم <sup>2*</sup> (ملم) 182 إلى 215.9×257 إلى 355.6	
-	1	-	معرف من قبل المستخدم <sup>2*</sup> (ملم) 182 إلى 215.9×355.7 إلى 1200	
50	-	-	معرف من قبل المستخدم <sup>2*</sup> (ملم) 64 إلى 215.9×127 إلى 355.6	
1	-	-	معرف من قبل المستخدم <sup>2*</sup> (ملم) 64 إلى 215.9×355.7 إلى 6000	

1\* الورق الذي يُطبع عليه مسبقاً أشكال مختلفة مثل الإيصالات والأوراق المالية.

2\* يتوفر خيار الطباعة من الكمبيوتر فقط.

ورق سميك

سعة التحميل (الورق)			الحجم	اسم الوسائط
درج ورق	درج الورق 2	درج الورق 1		
20	-	50	8.5×13، Letter، وLegal، بوصة، وA4، وExecutive، وB5، وA5، وA6، وB6، و16K، وIndian- (195×270 مم)، وLegal، وSP1 (210×270 مم)، وSP2 (210×149 مم)، وSP3 وSP4 (100×170 مم)، وSP5 (130×182 مم)، و(192×132 مم)	ورق سميك
-	-	50	معرف من قبل المستخدم* (ملم) 89 إلى 215.9×127 إلى 355.6	
-	-	1	معرف من قبل المستخدم* (ملم) 89 إلى 215.9×355.7 إلى 1200	
20	-	-	معرف من قبل المستخدم* (ملم) 64 إلى 215.9×127 إلى 355.6	
1	-	-	معرف من قبل المستخدم* (ملم) 64 إلى 215.9×355.7 إلى 6000	

\* يتوفر خيار الطباعة من الكمبيوتر فقط.

ظرف

سعة التحميل (الأظرف)			الحجم	اسم الوسائط
درج ورق	درج الورق 2	درج الورق 1		
10	-	10	ظرف #10 وظرف DL وظرف C6	ظرف
10	-	-	ظرف C4	

ورق للطباعة بلا حدود

ورق Epson الأصلي

Epson Business Paper

Epson Bright White Ink Jet Paper

Epson Photo Quality Ink Jet Paper

Epson Double-sided Photo Quality Ink Jet Paper

Epson Matte Paper-Heavyweight



Epson Ultra Glossy Photo Paper

Epson Premium Glossy Photo Paper

Epson Premium Semigloss Photo Paper

Epson Photo Paper Glossy

معلومات ذات صلة

← "الورق والسعات المتوفرة" في الصفحة 301

الورق المتوفر تجاريًا

ورق عادي، أو ورق النسخ، أو ورق مطبوع مسبقًا، أو ورق ذو رأسية، أو ورق ملون، أو ورق معاد تدويره، أو ورق عادي ذو جودة عالية (Letter، وA4)

ورق سميك (Letter، وA4)

معلومات ذات صلة

← "الورق والسعات المتوفرة" في الصفحة 301

ورق للطباعة على الوجهين

ورق *Epson* الأصلي

Epson Business Paper

Epson Bright White Ink Jet Paper

Epson Double-sided Photo Quality Ink Jet Paper

معلومات ذات صلة

← "الورق والسعات المتوفرة" في الصفحة 301

الورق المتوفر تجاريًا

ورق عادي، أو ورق النسخ، أو ورق مطبوع مسبقًا، أو ورق ذو رأسية، أو ورق ملون، أو ورق معاد تدويره، أو ورق عادي ذو جودة عالية\*

ورق سميك\*

\* لا تدعم الورقة ذات الحجم SP2، وSP3، وSP4، وSP5 ميزة الطباعة التلقائية على الوجهين.

لإجراء طباعة تلقائية على الوجهين باستخدام أحجام الورق المعروفة من قبل المستخدم، يمكنك استخدام أحجام الورق من 182 إلى 215.9×257 إلى 297 مم.

معلومات ذات صلة

← "الورق والسعات المتوفرة" في الصفحة 301

## أنواع ورق غير متوفرة

لا تستخدم أنواع الورق التالية. قد ينتج عن استخدام هذه الأنواع من الورق انحشار الورق وتلطيخ الحبر على المطبوعات.

الورق المتموج

الورق الممزق أو المقطوع

الورق المطوي

الورق الرطب

الورق السميك جداً، أو الرفيع جداً

الورق الذي يحمل ملصقات

لا تستخدم أنواع الأظرف التالية. قد ينتج عن استخدام هذه الأنواع من الأظرف انحشار الورق وتلطيخ المطبوعات.

الأظرف المجدعة أو المطوية

الأظرف التي توجد بها مواد لاصقة على الألسنة أو الأظرف ذات الفتحات

الأظرف الرفيعة جداً

حيث إنها قد تتجعد أثناء الطباعة.

## معلومات المنتجات القابلة للاستهلاك

### رموز زجاجات الحبر

توصي Epson باستخدام زجاجات الحبر الأصلية من Epson.

فيما يلي رموز زجاجات حبر Epson الأصلية.

#### هام!

لا يغطي ضمان Epson الأضرار الناتجة من استخدام أحبار أخرى غير تلك الموصى بها، بما في ذلك أي حبر أصلي من Epson غير مصمم لهذه الطابعة أو أي حبر من جهة خارجية.

قد تتسبب المنتجات الأخرى غير المصنعة من قبل Epson في إحداث ضرر لا تغطيه ضمانات Epson، بل وقد تتسبب في عمل الطابعة بشكل غير طبيعي في ظل ظروف معينة.

#### ملاحظة:

قد تختلف رموز زجاجات الحبر من مكان لآخر. للاطلاع على الرموز الصحيحة المتوفرة في منطقتك، اتصل بخدمة الدعم من Epson.

على الرغم من إمكانية احتواء زجاجات الحبر على مواد مُعاد تصنيعها، إلا أن ذلك ليس له تأثير على وظيفة الطابعة أو أدائها.

من الممكن حدوث تغيير في مواصفات زجاجة الحبر ومظهرها دون إخطار مسبق بالتطوير.

#### في أوروبا

المنتج	Black :BK (أسود)	Cyan :C (سماوي)	Magenta :M (أرجواني)	Yellow :Y (أصفر)
ET-5880	113	113	113	113
L6580	112	112	112	112

ملاحظة:

تفضل زيارة موقع الويب التالي للحصول على معلومات حول إنتاجيات زجاجات حبر Epson.

<http://www.epson.eu/pageyield>

في الدول الآسيوية باستثناء تايوان

Black :BK (أسود)	Cyan :C (سماوي)	Magenta :M (أرجواني)	Yellow :Y (أصفر)
008	008	008	008

في تايوان

Black :BK (أسود)	Cyan :C (سماوي)	Magenta :M (أرجواني)	Yellow :Y (أصفر)
015	015	015	015

## رمز علبة الصيانة

توصي Epson باستخدام علبة صيانة Epson الأصلية.

رمز علبة الصيانة: C9345

هام!

بمجرد تركيب صندوق الصيانة في طابعة ما، لا يمكن استخدامه مع طابعات أخرى.

## معلومات البرنامج

يقدم هذا القسم معلومات عن خدمات الشبكة والمنتجات البرمجية المتوفرة للطابعة من موقع Epson على الويب أو قرص البرامج المضغوط المرفق.

## برنامج الطابعة

### طلب الطابعة من كمبيوتر (برنامج تشغيل الطابعة Windows)

يتحكم برنامج تشغيل الطابعة في الطابعة وفقاً للأوامر المرسلة من التطبيقات. يؤدي إجراء إعدادات على برنامج تشغيل الطابعة إلى الحصول على أفضل نتائج الطابعة. يمكنك أيضاً التحقق من حالة الطابعة أو الحفاظ عليها في أفضل حالات التشغيل باستخدام البرنامج المساعد لتشغيل الطابعة.

ملاحظة:

يمكنك تغيير لغة برنامج تشغيل الطابعة. حدد اللغة التي تريد استخدامها من إعداد اللغة بعلامة التبويب الصيانة.

### الوصول إلى برنامج تشغيل الطابعة من التطبيقات

لإجراء إعدادات تسري فقط على التطبيق الذي تستخدمه، قم بالوصول من هذا التطبيق. حدد طباعة أو إعداد الطابعة من القائمة ملف. حدد الطابعة الخاصة بك، ثم انقر فوق التفضيلات أو الخصائص.

ملاحظة:

تختلف العمليات بناءً على التطبيق. راجع تعليمات التطبيق للاطلاع على التفاصيل.

### الوصول إلى برنامج تشغيل الطابعة من لوحة التحكم

لإجراء إعدادات تسري على كافة التطبيقات، قم بالوصول من لوحة التحكم.

Windows 10/Windows Server 2019/Windows Server 2016 □

انقر فوق زر البدء، ثم حدد نظام < Windows لوحة التحكم < عرض الأجهزة والطابعات في الأجهزة والصوت. انقر بزر الماوس الأيمن فوق الطابعة، أو اضغط عليها مع الاستمرار ثم حدد تفضيلات الطابعة.

Windows 8.1/Windows 8/Windows Server 2012 R2/Windows Server 2012 □

حدد سطح المكتب < الإعدادات < لوحة التحكم < عرض الأجهزة والطابعات في الأجهزة والصوت. انقر بزر الماوس الأيمن فوق الطابعة، أو اضغط عليها مع الاستمرار ثم حدد تفضيلات الطابعة.

Windows 7/Windows Server 2008 R2 □

انقر فوق زر البدء، ثم حدد لوحة التحكم < عرض الأجهزة والطابعات في الأجهزة والصوت. انقر بزر الماوس الأيمن فوق الطابعة الخاصة بك، ثم حدد تفضيلات الطابعة.

Windows Vista/Windows Server 2008 □

انقر فوق زر البدء، وحدد لوحة التحكم < الطابعات في الأجهزة والصوت. انقر بزر الماوس الأيمن فوق الطابعة الخاصة بك، ثم حدد تفضيلات الطابعة.

Windows XP/Windows Server 2003 R2/Windows Server 2003 □

انقر فوق زر البدء، ثم حدد لوحة التحكم < الطابعات والأجهزة الأخرى < الطابعات والفاكسات. انقر بزر الماوس الأيمن فوق الطابعة الخاصة بك، ثم حدد تفضيلات الطابعة.

### الوصول إلى برنامج تشغيل الطابعة من رمز الطابعة على شريط المهام

رمز الطابعة على شريط مهام سطح المكتب هو عبارة عن رمز اختصار يتيح لك الوصول السريع إلى برنامج تشغيل الطابعة.

في حال النقر فوق رمز الطابعة وتحديد إعدادات الطابعة، يمكنك الوصول إلى الإطار الخاص بإعدادات الطابعة المماثل للإطار المعروف من لوحة التحكم. في حال النقر المزدوج فوق هذا الرمز، يمكنك التحقق من حالة الطابعة.

ملاحظة:

في حال عدم عرض رمز الطابعة على شريط المهام، يمكنك الوصول إلى إطار برنامج تشغيل الطابعة، والنقر فوق تفضيلات المراقبة من علامة التبويب الصيانة، ثم تحديد قم بتسجيل رمز الاختصار في شريط المهام.

بدء البرنامج المساعد

قم بالوصول إلى إطار برنامج تشغيل الطابعة. انقر فوق علامة التبويب الصيانة.

معلومات ذات صلة

◀ "خيارات القائمة لبرنامج تشغيل الطابعة" في الصفحة 44

## طلب الطابعة من كمبيوتر (برنامج تشغيل الطابعة Mac OS)

يتحكم برنامج تشغيل الطابعة في الطابعة وفقاً للأوامر المرسله من التطبيقات. يؤدي إجراء إعدادات على برنامج تشغيل الطابعة إلى الحصول على أفضل نتائج الطابعة. يمكنك أيضاً التحقق من حالة الطابعة أو الحفاظ عليها في أفضل حالات التشغيل باستخدام البرنامج المساعد لتشغيل الطابعة.

الوصول إلى برنامج تشغيل الطابعة من التطبيقات

انقر فوق إعداد الصفحة أو طباعة في القائمة ملف في التطبيق الذي تستخدمه. إذا لزم الأمر، انقر فوق إظهار التفاصيل (▼) لتوسيع إطار الطابعة.

#### ملاحظة:

حسب التطبيق المستخدم، قد لا يظهر العنصر إعداد الصفحة في القائمة ملف، وقد تختلف العمليات المعنية بعرض شاشة الطابعة. راجع تعليمات التطبيق للاطلاع على التفاصيل.

#### بدء البرنامج المساعد

حدد تفضيلات النظام من القائمة Apple < الطابعات والمسحات الضوئية (أو طباعة ومسح ضوئي، أو طباعة وفاكس)، ثم حدد الطابعة. انقر فوق خيارات وتجهيزات < البرنامج المساعد < فتح برنامج الطابعة المساعد.

#### معلومات ذات صلة

◀ "خيارات القائمة لبرنامج تشغيل الطابعة" في الصفحة 72

#### دليل إلى برنامج تشغيل الطابعة لـ Mac OS

#### Epson Printer Utility

يمكنك تشغيل ميزات الصيانة مثل فحص الفوهة وتنظيف رأس الطابعة، ومن خلال بدء EPSON Status Monitor، يمكنك التحقق من حالة الطابعة ومعلومات الأخطاء.

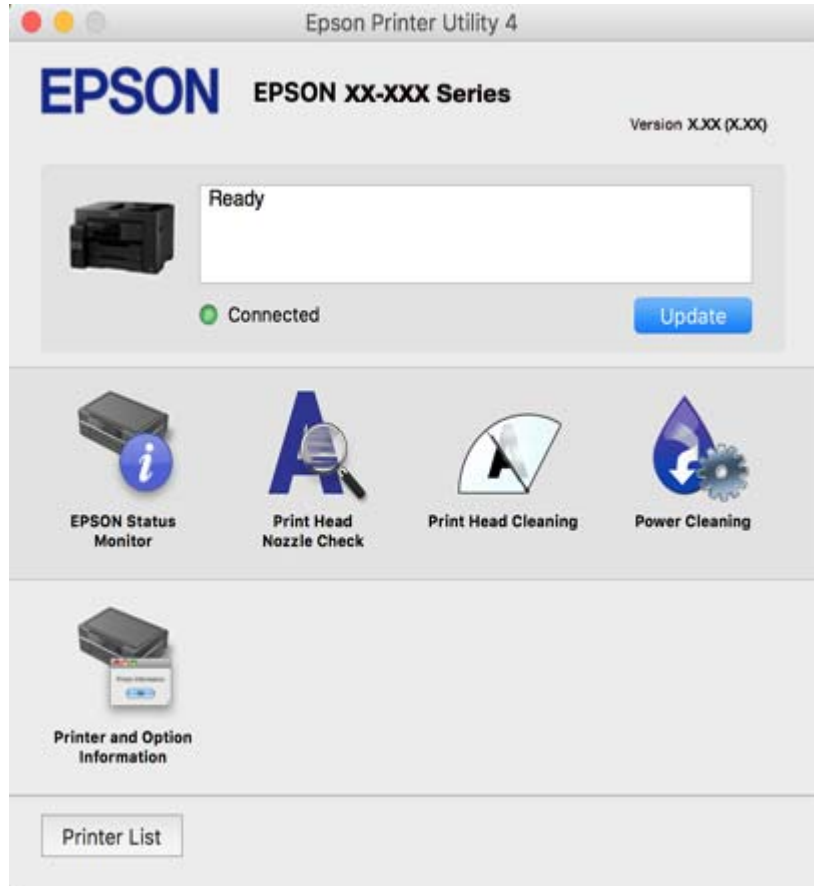

#### تطبيق يمكنه طباعة خطوط PostScript (برنامج تشغيل الطابعة PostScript Windows)

يسمح برنامج تشغيل الطابعة PostScript للطابعة بتلقي إرشادات الطابعة وتفسيرها بلغة وصف الصفحة المرسل من الكمبيوتر وإجراء الطابعة بصورة مناسبة. يُعد ذلك أمراً مناسباً للطابعة من تطبيقات PostScript المتوافقة والمُستخدمة في النشر المكتبي (DTP).

### الوصول إلى برنامج تشغيل الطباعة من التطبيقات

لإجراء إعدادات تسري فقط على التطبيق الذي تستخدمه، قم بالوصول من هذا التطبيق. حدد طباعة أو إعداد الطباعة من القائمة ملف. حدد الطباعة الخاصة بك، ثم انقر فوق التفضيلات أو الخصائص.

#### ملاحظة:

تختلف العمليات بناءً على التطبيق. راجع تعليمات التطبيق للاطلاع على التفاصيل.

### الوصول إلى برنامج تشغيل الطباعة من لوحة التحكم

لإجراء إعدادات تسري على كافة التطبيقات، قم بالوصول من لوحة التحكم.

#### Windows 10/Windows Server 2019/Windows Server 2016

انقر فوق زر البدء، ثم حدد نظام < Windows لوحة التحكم < عرض الأجهزة والطابعات في الأجهزة والصوت. انقر بزر الماوس الأيمن فوق الطباعة، أو اضغط عليها مع الاستمرار ثم حدد تفضيلات الطباعة

#### Windows 8.1/Windows 8/Windows Server 2012 R2/Windows Server 2012

حدد سطح المكتب < الإعدادات < لوحة التحكم < عرض الأجهزة والطابعات في الأجهزة والصوت. انقر بزر الماوس الأيمن فوق الطباعة، أو اضغط عليها مع الاستمرار ثم حدد تفضيلات الطباعة

#### Windows 7/Windows Server 2008 R2

انقر فوق زر البدء، ثم حدد لوحة التحكم < عرض الأجهزة والطابعات في الأجهزة والصوت. انقر بزر الماوس الأيمن فوق الطباعة الخاصة بك، ثم حدد تفضيلات الطباعة.

#### Windows Vista/Windows Server 2008

انقر فوق زر البدء، وحدد لوحة التحكم < الطابعات في الأجهزة والصوت. انقر بزر الماوس الأيمن فوق الطباعة الخاصة بك، ثم حدد تفضيلات الطباعة.

#### Windows XP/Windows Server 2003 R2/Windows Server 2003

انقر فوق زر البدء، ثم حدد لوحة التحكم < الطابعات والأجهزة الأخرى < الطابعات والفاكسات. انقر بزر الماوس الأيمن فوق الطباعة الخاصة بك، ثم حدد تفضيلات الطباعة.

### الوصول إلى برنامج تشغيل الطباعة من رمز الطباعة على شريط المهام

رمز الطباعة على شريط مهام سطح المكتب هو عبارة عن رمز اختصار يتيح لك الوصول السريع إلى برنامج تشغيل الطباعة.

في حال النقر فوق رمز الطباعة وتحديد إعدادات الطباعة، يمكنك الوصول إلى الإطار الخاص بإعدادات الطباعة المماثل للإطار المعروف من لوحة التحكم. في حال النقر المزدوج فوق هذا الرمز، يمكنك التحقق من حالة الطباعة.

## تطبيق يمكنه طباعة خطوط PostScript (برنامج تشغيل الطباعة PostScript Mac OS)

يسمح برنامج تشغيل الطباعة PostScript للطباعة بتلقي إرشادات الطباعة وتفسيرها بلغة وصف الصفحة المرسل من الكمبيوتر وإجراء الطباعة بصورة مناسبة. يُعد ذلك أمراً مناسباً للطباعة من تطبيقات PostScript المتوافقة والمُستخدمة في النشر المكتبي (DTP).

### الوصول إلى برنامج تشغيل الطباعة من التطبيقات

انقر فوق إعداد الصفحة أو طباعة في القائمة ملف في التطبيق الذي تستخدمه. إذا لزم الأمر، انقر فوق إظهار التفاصيل (▼) لتوسيع إطار الطباعة.

#### ملاحظة:

حسب التطبيق المستخدم، قد لا يظهر العنصر إعداد الصفحة في القائمة ملف، وقد تختلف العمليات المعنية بعرض شاشة الطباعة. راجع تعليمات التطبيق للاطلاع على التفاصيل.

## بدء البرنامج المساعد

حدد تفضيلات النظام من القائمة Apple < الطابعات والمساحات الضوئية (أو طباعة ومسح ضوئي، أو طباعة وفاكس)، ثم حدد الطابعة. انقر فوق خيارات وتجهيزات < البرنامج المساعد < فتح برنامج الطابعة المساعد.

## طلب طباعة سريعة وممتعة من كمبيوتر (+Epson Photo)

Epson Photo+ هو تطبيق يتيح لك طباعة الصور بسهولة بتخطيطات متنوعة. يمكنك كذلك إجراء تصحيح للصور وتعديل موضعها مع عرض معاينة لمستندك. يمكنك كذلك إبراز صورك من خلال إضافة نص وطوابع حيث تريد. عند الطباعة على ورق صور Epson الأصلي، تتم زيادة أداء الحبر مما يترك لمسة نهائية رائعة مع ألوان مميزة.

راجع تعليمات التطبيق للاطلاع على التفاصيل.

ملاحظة:

❑ أنظمة تشغيل Windows Server غير مدعومة.

❑ لاستخدام هذا التطبيق، يجب تثبيت برنامج تشغيل الطابعة لهذه الطابعة.

### بدء التشغيل في أنظمة التشغيل Windows

Windows 10 ❑

انقر فوق زر ابدأ ثم حدد Epson Software < Epson Photo+.

Windows 8.1/Windows 8 ❑

أدخل اسم التطبيق في رمز البحث، ثم حدد الرمز المعروض.

Windows 7/Windows Vista/Windows XP ❑

انقر فوق زر البدء، وحدد جميع البرامج أو البرامج < Epson Software < Epson Photo+.

### بدء التشغيل في أنظمة التشغيل Mac OS

حدد الانتقال < التطبيقات < Epson Software < Epson Photo+.

معلومات ذات صلة

← "تثبيت التطبيقات بصورة منفصلة" في الصفحة 166

## تطبيق للطباعة بسهولة من جهاز ذكي (Epson iPrint)

برنامج Epson iPrint هو تطبيق يتيح لك طباعة الصور الفوتوغرافية والمستندات وصفحات الويب من جهاز ذكي مثل الهاتف الذكي أو الكمبيوتر اللوحي. يمكنك استخدام الطباعة المحلية للطباعة من جهاز ذكي متصل بالشبكة اللاسلكية نفسها المتصلة بها الطابعة، أو الطباعة عن بُعد؛ للطباعة من موقع بعيد عبر الإنترنت. لاستخدام الطباعة عن بُعد، قم بتسجيل الطابعة لديك في خدمة Epson Connect.



### تثبيت Epson iPrint

يمكنك تثبيت Epson iPrint على جهازك الذكي من URL أو رمز QR.

<http://ipr.to/c>



## تطبيق للطباعة بسهولة من تطبيق (Epson Print Enabler) (Android)

Epson Print Enabler هو تطبيق يتيح لك طباعة المستندات، ورسائل البريد الإلكتروني، والصور، وصفحات الويب الخاصة بك مباشرةً من هاتف Android أو الجهاز اللوحي (Android الإصدار 4.4 أو الأحدث). ومع عدد قليل من النقرات، سيكتشف جهاز Android الخاص بك طباعة Epson المتصلة بالشبكة اللاسلكية نفسها.

ابحث عن تطبيق Epson Print Enabler وثبته من Google Play.

## برنامج المسح الضوئي

### تطبيق المسح الضوئي من جهاز كمبيوتر (Epson ScanSmart)

يسمح لك هذا التطبيق بمسح المستندات ضوئياً بسهولة، ثم حفظ الصور الممسوحة ضوئياً في خطوات بسيطة. راجع تعليمات Epson ScanSmart للحصول على تفاصيل حول استخدام الميزات.

بدء التشغيل في أنظمة التشغيل Windows

Windows 10

انقر فوق زر البدء ثم حدد **Epson Software < Epson ScanSmart**.

Windows 8/Windows 8.1

أدخل اسم التطبيق في رمز البحث، ثم حدد الرمز المعروض.

نظام تشغيل Windows 7

انقر فوق زر البدء ثم حدد **جميع التطبيقات < Epson Software < Epson ScanSmart**.

بدء التشغيل في أنظمة التشغيل Mac OS

حدد الانتقال إلى < التطبيقات < Epson Software < Epson ScanSmart.

## البرنامج الخاص بالفاكس

### تطبيق لتكوين عمليات الفاكس وإرسال الفاكسات برنامج (FAX Utility)

FAX Utility هو تطبيق يسمح لك بتهيئة إعدادات متعددة لإرسال الفاكسات من جهاز الكمبيوتر. يمكنك إنشاء قائمة جهات الاتصال أو تحريرها لاستخدامها عند إرسال فاكس أو إجراء التهيئة لحفظ الفاكسات المستلمة بتنسيق PDF في الكمبيوتر، وما إلى ذلك. راجع تعليمات التطبيق للاطلاع على التفاصيل.



#### ملاحظة:

❑ أنظمة تشغيل Windows Server غير مدعومة.

❑ قبل تثبيت FAX Utility، تأكد من تثبيت برنامج تشغيل هذه الطابعة، وهذا لا يشمل برنامج تشغيل طابعة PostScript وطابعة Epson العالمية.

❑ تأكد من تثبيت برنامج تشغيل الطابعة قبل تثبيت FAX Utility. راجع "بدء التشغيل في أنظمة التشغيل Windows" أو "بدء التشغيل في أنظمة Mac OS" أدناه للتحقق من تثبيت التطبيق.

#### بدء التشغيل في أنظمة التشغيل Windows

❑ Windows 10

انقر فوق زر البدء، ثم حدد FAX Utility < Epson Software.

❑ Windows 8.1/Windows 8

أدخل اسم التطبيق في رمز البحث، ثم حدد الرمز المعروف.

❑ Windows 7/Windows Vista/Windows XP

انقر فوق زر البدء، ثم حدد كافة البرامج (أو البرامج) < FAX Utility < Epson Software.

#### بدء التشغيل في أنظمة التشغيل Mac OS

حدد تفضيلات النظام من قائمة Apple < الطابعات والمسحات الضوئية (أو الطابعة والمسح الضوئي، الطابعة والفاكس)، ثم حدد الطابعة (الفاكس). انقر فوق خيارات وتجهيزات < البرنامج المساعد < فتح برنامج الطابعة المساعد.

#### معلومات ذات صلة

← "إرسال فاكس من جهاز الكمبيوتر" في الصفحة 147

← "استلام الفاكسات على جهاز كمبيوتر" في الصفحة 151

### تطبيق لإرسال الفاكسات (برنامج التشغيل PC-FAX)

PC-FAX هو تطبيق يسمح لك بإرسال مستند، تم إنشاؤه على تطبيق منفصل كفاكس من جهاز الكمبيوتر مباشرة. يتم تثبيت برنامج التشغيل PC-FAX عند قيامك بتثبيت FAX Utility. راجع تعليمات التطبيق للاطلاع على التفاصيل.

#### ملاحظة:

❑ أنظمة تشغيل Windows Server غير مدعومة.

❑ تختلف العملية حسب التطبيق الذي استخدمته لإنشاء المستند. راجع تعليمات التطبيق للاطلاع على التفاصيل.

❑ تأكد من تثبيت التطبيق. راجع "الوصول من Windows" أو "الوصول من Mac OS" أدناه.

#### الوصول من Windows

في التطبيق، حدد طباعة أو إعداد الطابعة من القائمة ملف. حدد طابعتك (FAX)، ثم انقر فوق التفضيلات أو الخصائص.

#### الوصول من Mac OS

في التطبيق، حدد طباعة من القائمة ملف. حدد الطابعة (FAX) كالإعداد طابعة، ثم حدد إعدادات الفاكس أو إعدادات المستلم من القائمة المنبثقة.

#### معلومات ذات صلة

← "إرسال فاكس من جهاز الكمبيوتر" في الصفحة 147

## البرنامج الخاص بإنشاء الحزمة

### (Application for Creating Driver Packages (EpsonNet SetupManager

يُعرف EpsonNet SetupManager بأنه برنامج مخصص لإنشاء حزمة لعملية تثبيت بسيطة بالطابعة، مثل تثبيت برنامج تشغيل الطابعة، وتثبيت EPSON Status Monitor، وإنشاء منفذ الطابعة. ويتيح هذا البرنامج للمسؤول إنشاء حزم برامج مميزة وتوزيعها على المجموعات.

ولمزيد من المعلومات، يُرجى زيارة موقع Epson المحلي.

<http://www.epson.com>

## برنامج ضبط الإعدادات أو إدارة الأجهزة

### تطبيق لتكوين عمليات تشغيل الطابعة (Web Config)

Web Config هو تطبيق يتم تشغيله في مستعرض ويب، مثل Internet Explorer و Safari، على جهاز كمبيوتر أو جهاز ذكي. يمكنك التأكد من حالة الطابعة أو تغيير خدمة الشبكة وإعدادات الطابعة. لاستخدام Web Config، قم بتوصيل الطابعة والكمبيوتر أو الجهاز بنفس الشبكة. وفيما يلي أسماء المتصفحات المدعومة.

Microsoft Edge , Internet Explorer 8 أو الإصدار الأحدث \* Firefox , Chrome , Safari \*  
\* استخدم أحدث إصدار.

### تشغيل تهيئة الويب في مستعرض ويب

1. افحص عنوان IP الخاص بالطابعة.  
حدد رمز الشبكة في الشاشة الرئيسية للطابعة، ثم حدد طريقة الاتصال النشط لتأكيد عنوان IP للطابعة.  
ملاحظة:  
يمكنك أيضاً التحقق من عنوان IP عن طريق طباعة تقرير اتصال شبكة.

2. شغل متصفح ويب من كمبيوتر أو جهاز ذكي، ثم أدخل عنوان IP للطابعة.  
التنسيق:

IPv4: http://عنوان IP للطابعة/

IPv6: http://[عنوان IP للطابعة]/

أمثلة:

IPv4: http://192.168.100.201/

IPv6: http://[1000:1::db8:2001]/

ملاحظة:

باستخدام الجهاز الذي يمكنك أيضاً تشغيل Web Config من شاشة صيانة Epson iPrint.

نظراً لأن الطابعة تستخدم شهادة موقعة ذاتياً عند الوصول إلى HTTPS، يتم عرض تحذير على المتصفح عند بدء تشغيل Web Config؛ وهذا لا يشير إلى وجود مشكلة ويمكن تجاهله بأمان.

## معلومات ذات صلة

- ← "تطبيق للطباعة بسهولة من جهاز ذكي (Epson iPrint)" في الصفحة 311
- ← "طباعة تقرير الاتصال بالشبكة" في الصفحة 292

## تشغيل Web Config في Windows

عند توصيل كمبيوتر بالطابعة باستخدام WSD، اتبع الخطوات التالية لتشغيل Web Config.

1. افتح قائمة الطابعة على الكمبيوتر.

Windows 10

انقر فوق زر البدء، ثم حدد نظام < Windows لوحة التحكم < عرض الأجهزة والطابعات في الأجهزة والصوت.

Windows 8.1/Windows 8

حدد سطح المكتب < الإعدادات < لوحة التحكم < عرض الأجهزة والطابعات في الأجهزة والصوت (أو الأجهزة).

Windows 7

انقر فوق زر البدء، ثم حدد لوحة التحكم < عرض الأجهزة والطابعات في الأجهزة والصوت.

Windows Vista

انقر فوق زر البدء، وحدد لوحة التحكم < الطابعات في الأجهزة والصوت.

2. انقر بزر الماوس الأيمن فوق طابعتك، وحدد خصائص.

3. حدد علامة التبويب خدمة ويب ثم انقر فوق عنوان URL.

نظراً لأن الطابعة تستخدم شهادة موقعة ذاتياً عند الوصول إلى HTTPS، يتم عرض تحذير على المتصفح عند بدء تشغيل Web Config؛ وهذا لا يشير إلى وجود مشكلة ويمكن تجاهله بأمان.

## تشغيل Web Config في Mac OS

1. حدد تفضيلات النظام من القائمة Apple < الطابعات والمساحات الضوئية (أو طباعة ومسح ضوئي، أو طباعة وفاكس)، ثم حدد الطابعة.

2. انقر فوق خيارات وتجهيزات < إظهار صفحة ويب الطابعة.

نظراً لأن الطابعة تستخدم شهادة موقعة ذاتياً عند الوصول إلى HTTPS، يتم عرض تحذير على المتصفح عند بدء تشغيل Web Config؛ وهذا لا يشير إلى وجود مشكلة ويمكن تجاهله بأمان.

## تطبيق لضبط الجهاز على الشبكة (EpsonNet Config)

يُعرف EpsonNet Config بأنه تطبيق يسمح لك بتحديد عناوين واجهة الشبكة وبروتوكولاتها. انظر دليل العمليات الخاص بتطبيق EpsonNet Config أو إلى تعليمات التطبيق لمعرفة المزيد من التفاصيل.

## بدء التشغيل في أنظمة التشغيل Windows

Windows 10/Windows Server 2019/Windows Server 2016

انقر فوق زر البدء، ثم حدد EpsonNet < EpsonNet Config.

Windows 8.1/Windows 8/Windows Server 2012 R2/Windows Server 2012

أدخل اسم التطبيق في رمز البحث، ثم حدد الرمز المعروف.

Windows 7/Windows Vista/Windows XP/Windows Server 2008 R2/Windows Server 2008/Windows Server 2003 R2/  
Windows Server 2003

انقر فوق زر البدء، ثم حدد كافة البرامج أو البرامج < EpsonNet < EpsonNet Config SE < EpsonNet Config .EpsonNet

بدء التشغيل في أنظمة التشغيل Mac OS

الانتقال إلى < التطبيقات < Epson Software < EpsonNet < EpsonNet Config SE < EpsonNet Config .EpsonNet

معلومات ذات صلة

← "تثبيت التطبيقات بصورة منفصلة" في الصفحة 166

## برنامج لإدارة الأجهزة على الشبكة (Epson Device Admin)

Epson Device Admin عبارة عن برنامج تطبيقات متعدد الوظائف يُدير الجهاز على الشبكة. تتوفر الوظائف التالية.

□ مراقبة ما يصل إلى 2000 طابعة أو مساحة ضوئية في نطاق مقطع الشبكة أو إدارتها

□ إعداد تقرير مُفصل، مثل إعداد تقارير حول العناصر الاستهلاكية أو حالة المنتج

□ تحديث البرامج الثابتة للمنتج

□ تجربة الجهاز على الشبكة

□ تطبيق الإعدادات الموحدة على أجهزة متعددة.

يمكنك تنزيل Epson Device Admin من موقع الويب الخاص بدعم منتجات Epson. لمزيد من المعلومات، انظر الوثائق أو التعليمات الخاصة بتطبيق Epson Device Admin.

## برنامج التحديث

### تطبيق لتحديث البرنامج والبرامج الثابتة (EPSON Software Updater)

EPSON Software Updater عبارة عن تطبيق يعمل على تثبيت البرامج الجديدة وتحديث البرامج الثابتة وأدلة الاستخدام عبر الإنترنت.

ملاحظة:

أنظمة تشغيل Windows Server غير مدعومة.

بدء التشغيل في أنظمة التشغيل Windows

□ Windows 10

انقر فوق زر البدء ثم حدد EPSON Software Updater < Epson Software

□ Windows 8.1/Windows 8

أدخل اسم التطبيق في رمز البحث، ثم حدد الرمز المعروف.

□ Windows 7/Windows Vista/Windows XP

انقر فوق زر البدء، ثم حدد كل البرامج (أو البرامج) < Epson Software < EPSON Software Updater .EpsonNet

ملاحظة:

يمكنك أيضاً بدء تشغيل EPSON Software Updater بالنقر فوق رمز الطابعة بشرط المهام على سطح المكتب، ثم تحديد تحديث البرنامج.

بدء التشغيل في أنظمة التشغيل Mac OS

حدد الانتقال < التطبيقات < Epson Software < EPSON Software Updater.

معلومات ذات صلة

← "تثبيت التطبيقات بصورة منفصلة" في الصفحة 166

## قائمة قوائم الإعدادات

حدد الإعدادات على الشاشة الرئيسية للطابعة لضبط العديد من الإعدادات.

### إعدادات عامة

حدد القوائم على لوحة التحكم كما هو موضح أدناه.

الإعدادات < إعدادات عامة

### الإعدادات الأساسية

حدد القوائم على لوحة التحكم كما هو موضح أدناه.

الإعدادات < إعدادات عامة < الإعدادات الأساسية

لا يمكنك تغيير الإعدادات التي تم قفلها من قبل المسؤول الخاص بك.

سطوع LCD:

اضبط درجة سطوع شاشة LCD.

الأصوات:

اضبط الصوت.

كتم الصوت

حدد **شغل** لكتم جميع الأصوات.

الوضع العادي

حدد مستوى الصوت مثل زر **الضغط**.

الوضع الصامت

حدد مستوى الصوت مثل زر **الضغط** في الوضع الصامت.

موقت النوم:

اضبط الفترة الزمنية للدخول في وضع السكون (وضع توفير الطاقة) عند عدم قيام الطابعة بإجراء أي عمليات. تتحول شاشة LCD إلى اللون الأسود بعد انتهاء الفترة المحددة.

التنبيه من السكون:

التنبيه بلمس شاشة LCD:

حدد تشغيل للعودة من وضع السكون (وضع توفير الطاقة) من خلال الضغط على لوحة اللمس. عندما يكون ذلك الإعداد في وضع إيقاف التشغيل، يجب عليك الضغط على زر في لوحة التحكم لتنبيه الطابعة. يؤدي إيقاف تشغيل هذه الميزة إلى

منع إجراء أي عمليات غير مقصودة ناتجة من ملامسة أجسام غريبة للشاشة. يمكنك أيضاً تعيين فترة زمنية يتم خلالها تشغيل هذه الميزة.

مؤقت إيقاف الطاقة:

قد يشتمل المنتج على هذه الميزة أو ميزة إعدادات إيقاف تشغيل حسب مكان الشراء.

حدد هذا الإعداد لإيقاف تشغيل الطابعة تلقائياً عند عدم استخدامها لفترة زمنية معينة. يمكنك ضبط الوقت قبل استخدام إدارة الطاقة. أي زيادة ستؤثر على الفعالية الخاصة باستهلاك المنتج للطاقة. يرجى مراعاة البيئة المحيطة قبل إجراء أية تعديلات.

إعدادات إيقاف تشغيل:

قد يشتمل المنتج على هذه الميزة أو ميزة مؤقت إيقاف الطاقة حسب مكان الشراء.

إيقاف تشغيل في حالة عدم النشاط

حدد هذا الإعداد لإيقاف تشغيل الطابعة تلقائياً في حالة عدم استخدامها لفترة زمنية معينة. أي زيادة ستؤثر على الفعالية الخاصة باستهلاك المنتج للطاقة. يرجى مراعاة البيئة المحيطة قبل إجراء أية تعديلات.

إيقاف تشغيل في حالة الفصل

حدد هذا الإعداد لإيقاف تشغيل الطابعة بعد مرور 30 دقيقة عند قطع اتصال كل المنافذ؛ بما فيها المنفذ LINE. قد لا تتوفر هذه الميزة وفقاً لمنطقتك.

إعدادات التاريخ/الوقت:

التاريخ/الوقت

أدخل التاريخ والوقت الحاليين.

ضبط حسب التوقيت الصيفي

حدد إعدادات التوقيت الصيفي الخاص بمنطقتك.

فرق التوقيت

أدخل فارق التوقيت بين التوقيت المحلي الخاص بمنطقتك و UTC (التوقيت العالمي المتفق عليه).

البلد/المنطقة:

حدد الدولة أو المنطقة التي ستستخدم فيها طابعتك. إذا قمت بتغيير الدولة أو المنطقة، فسوف تعود إعدادات الفاكس الخاصة بك إلى الإعدادات الافتراضية ويتوجب عليك تحديدها مرة أخرى.

اللغة/Language:

حدد اللغة المستخدمة على شاشة LCD.

شاشة بدء التشغيل:

حدد القائمة الأولية المعروضة على شاشة LCD عند تشغيل الطابعة وعند تمكين انتهى وقت العملية.

تحرير الشاشة الرئيسية:

قم بتغيير تخطيط الرموز على شاشة LCD. يمكنك أيضاً إضافة رموز، وحذفها، ونقلها.

خلفية الشاشة:

قم بتغيير لون خلفية شاشة LCD.

انتهى وقت العملية:

حدد شغل للعودة إلى الشاشة الأولية عند عدم إجراء أي عمليات لمدة معينة. عند تطبيق قيود المستخدم وعدم إجراء أي عمليات لمدة معينة، يتم تسجيل خروجك والعودة إلى الشاشة الأولية.

لوحة مفاتيح:

قم بتغيير تخطيط لوحة المفاتيح على شاشة LCD.

الشاشة الافتراضية (Job/Status)

حدد المعلومات الافتراضية التي تريد عرضها عند الضغط على Job/Status.

معلومات ذات صلة

← "توفير الطاقة" في الصفحة 166

← "إدخال أحرف" في الصفحة 28

## إعدادات الطابعة

حدد القوائم على لوحة التحكم كما هو موضح أدناه.

الإعدادات < إعدادات عامة < إعدادات الطابعة

لا يمكنك تغيير الإعدادات التي تم قفلها من قبل المسؤول الخاص بك.

إعدادات مصدر الورق:

إعداد الورق:

حدد مصدر الورق لتحديد حجم الورق الذي قمت بتحميله ونوعه. عند تمكين كشف تلقائي لحجم الورق i تكتشف الطابعة حجم الورق الذي قمت بتحميله.

أولوية تغذية درج الورق:

حدد شغل لمنح أولوية الطابعة للورق المحمل في تغذية خلفية للورق.

التبديل التلقائي لـ A4/Letter:

حدد شغل لتغذية الورق من مصدر ورق مضبوط على الحجم A4 في حالة عدم وجود مصدر ورق مضبوط على الحجم Letter، أو لتغذية الورق من مصدر ورق مضبوط على الحجم Letter في حالة عدم وجود مصدر ورق مضبوط على الحجم A4.

إعدادات التحديد التلقائي:

عند نفاذ الورق، تتم تغذية الورق تلقائياً من مصدر الورق الذي له إعدادات الورق نفسها التي تم تعيينها لمهام الطابعة. يمكنك تعيين ميزة التحديد التلقائي لكل مصدر ورق لكل وظيفة في النسخ أو الفاكس أو وظائف أخرى. ولا يمكنك تعيين كل شيء على وضع إيقاف التشغيل.

يتم تعطيل هذا الإعداد عندما تحدد مصدر ورق معيناً في إعدادات الورق لمهام الطابعة. حسب نوع الورق المعين في علامة التبويب رئيسي في برنامج تشغيل الطابعة، قد لا تتم تغذية الورق بشكل تلقائي.

إشعار الخطأ:

حدد شغل لعرض رسالة خطأ عند عدم توافق حجم الورق أو نوعه المحدد مع الورق الذي تم تحميله.

عرض إعداد الورق تلقائياً:

حدد شغل لعرض شاشة إعداد الورق عند تحميل ورق في درج الورق. إذا قمت بتعطيل هذه الميزة، فلن يمكنك الطابعة من جهاز iPhone أو iPad أو iPod touch باستخدام AirPrint.

لغة الطابعة:

حدد لغة الطابعة بالنسبة لواجهة USB أو واجهة الشبكة.

## إعدادات الطباعة العامة:

يتم تطبيق إعدادات الطباعة هذه عند الطباعة باستخدام جهاز خارجي دون استخدام برنامج تشغيل الطابعة. تُطبق إعدادات الإزاحة عند الطباعة باستخدام برنامج تشغيل الطابعة.

## الإزاحة لأعلى:

اضبط الهامش العلوي للورقة.

## الإزاحة لليسار:

اضبط الهامش الأيسر للورقة.

## الإزاحة لأعلى في الجانب الخلفي:

اضبط الهامش العلوي لظهر الصفحة عند الطباعة على الوجهين.

## الإزاحة لليسار في الجانب الخلفي:

اضبط الهامش الأيسر لظهر الصفحة عند الطباعة على الوجهين.

## التحقق من عرض الورق:

حدد شغل للتحقق من عرض الورق قبل الطباعة. يساعد هذا الأمر على منع الطباعة خارج حواف الورقة حينما تكون إعدادات حجم الورقة غير صحيحة، ولكن قد يؤدي ذلك إلى تقليل سرعة الطباعة.

## تخطي الصفحة الفارغة:

لتخطي الصفحات الفارغة في بيانات الطباعة بشكل تلقائي.

## تهيئة طباعة PDL:

حدد خيارات تهيئة طباعة PDL التي تريد استخدامها لطباعة PCL أو PostScript.

## التحرير التلقائي للأخطاء:

حدد إجراء للتنفيذ في حالة حدوث خطأ في مهمة الطباعة على الوجهين أو حدوث خطأ في حالة امتلاء الذاكرة.

 شغل

لعرض تحذير والطباعة على وجه واحد عند حدوث خطأ في الطباعة على الوجهين، أو طباعة ما تتمكن الطابعة من معالجته عند حدوث خطأ امتلاء الذاكرة فقط.

 إيقاف

لعرض رسالة خطأ وإلغاء أمر الطباعة.

## واجهة جهاز الذاكرة:

 جهاز الذاكرة:

حدد تمكين للسماح بوصول الطابعة إلى جهاز ذاكرة تم إدراجه. إذا تم تحديد تعطيل فلا يمكنك حفظ البيانات في جهاز الذاكرة باستخدام الطابعة. وذلك لتجنب حذف المستندات السرية بشكل غير قانوني.

 مشاركة الملف:

حدد ما إذا كنت تريد السماح بالدخول للكتابة على جهاز الذاكرة من جهاز كمبيوتر متصل عبر منفذ USB أم جهاز كمبيوتر متصل عبر الشبكة.

## ورق سميك:

حدد تشغيل لمنع وجود تلتخات الحبر على المطبوعات، ومع ذلك قد يؤدي ذلك إلى تقليل سرعة الطباعة.



## الوضع الصامت:

حدد شغل لتقليل الضوضاء أثناء الطباعة، ومع ذلك قد يؤدي ذلك إلى تقليل سرعة الطباعة. وفقاً لإعدادات نوع الورقة وجودة الطباعة التي حددتها، قد لا يظهر أي اختلاف في مستوى الضوضاء الذي تسببه الطباعة.

## وقت جفاف الحبر:

حدد مدة تجفيف الحبر التي ترغب في استخدامها عند إجراء الطباعة على الوجهين. تطبع الطباعة الجانب الآخر بعد طباعة جانب واحد. إذا تلطخت مطبوعاتك، فقم بزيادة إعداد الوقت.

## ثنائي الاتجاه:

حدد تشغيل لتغيير اتجاه الطباعة؛ للطباعة أثناء تحرك رأس الطباعة إلى اليسار واليمين. إذا كانت خطوط التسطير الرأسية أو الأفقية تبدو غير واضحة أو غير متحاذاة في المطبوعات، فقد يؤدي تعطيل هذه الميزة إلى حل المشكلة، إلا أن إجراء ذلك قد يقلل سرعة الطباعة.

## إطالة Output Tray تلقائياً:

حدد تشغيل لتوسيع دعامة ورقة الإخراج تلقائياً عند الطباعة على ورق أكبر من حجم A4.

## الاتصال بكمبيوتر عبر USB:

حدد تمكين للسماح للكمبيوتر بالوصول إلى الطباعة عند الاتصال بواسطة USB. عند تحديد تعطيل يتم تقييد عملية الطباعة والمسح الضوئي التي لم يتم إرسالها عبر اتصال الشبكة.

## إعداد مهلة USB I/F:

حدد المدة الزمنية بالثانية التي يجب أن تنقضي قبل إنهاء اتصال USB بجهاز الكمبيوتر بعد تلقي الطباعة لمهمة الطباعة من برنامج تشغيل طباعة PostScript أو برنامج تشغيل طباعة PCL. إذا كانت المهمة المنتهية غير محددة بوضوح من جانب برنامج تشغيل طباعة PostScript أو برنامج تشغيل طباعة PCL، قد يؤدي ذلك إلى اتصال USB إلى ما لا نهاية. في حالة حدوث ذلك، تنهي الطباعة الاتصال بعد انقضاء الوقت المحدد. أدخل القيمة 0 (صفر) إذا كنت لا ترغب في إنهاء الاتصال.

## معلومات ذات صلة

← "تحميل الورق" في الصفحة 33

## إعدادات الشبكة

حدد القوائم على لوحة التحكم كما هو موضح أدناه.

الإعدادات < إعدادات عامة < إعدادات الشبكة

## إعدادات Wi-Fi:

قم بضبط إعدادات الشبكة اللاسلكية أو تغييرها. اختر طريقة الاتصال من الطرق التالية ثم اتبع التعليمات الموجودة على لوحة التحكم.

## راوتر:

معالج إعدادات Wi-Fi

إعداد زر الضغط (WPS)

أخرى

إعداد رمز PIN (WPS)

اتصال Wi-Fi تلقائي

تعطيل Wi-Fi

قد يكون بإمكانك حل مشكلات الشبكة من خلال تعطيل إعدادات Wi-Fi أو ضبط إعدادات Wi-Fi مرة أخرى.

اضغط على   راوتر < تغيير الإعدادات < أخرى < تعطيل < Wi-Fi بدء الإعداد.

Wi-Fi Direct:

iOS

Android

أجهزة تعمل بنظم تشغيل أخرى

تغيير

تغيير اسم الشبكة

تغيير كلمة المرور

تعطيل Wi-Fi Direct

استعادة الإعدادات الافتراضية

إعداد شبكة LAN السلكية:

قم بإعداد اتصال الشبكة الذي يستخدم كبل LAN وجهاز توجيه أو تغييره. عند استخدام ذلك، يتم تعطيل اتصالات Wi-Fi.

حالة الشبكة:

لعرض أو طباعة إعدادات الشبكة الحالية.

وضع LAN/Wi-Fi السلكي

حالة Wi-Fi Direct

حالة خادم البريد الإلكتروني

ورقة حالة الطباعة

التحقق من الاتصال:

للتحقق من اتصال الشبكة الحالية وطباعة تقرير. إذا واجهتك أية مشكلات تتعلق بالاتصال، فراجع تقرير الفحص لحل تلك المشكلات.

متقدم:

قم بضبط الإعدادات التفصيلية التالية.

اسم الجهاز

TCP/IP

الخادم الوكيل

خادم البريد الإلكتروني

عنوان IPv6

مشاركة شبكة MS

سرعة الارتباط والازدواج

إعادة توجيه HTTP إلى HTTPS

تعطيل تصفية IPsec/IP

تعطيل IEEE802.1X

#### معلومات ذات صلة

- ← "ضبط إعدادات Wi-Fi عن طريق إدخال SSID وكلمة المرور" في الصفحة 279
- ← "ضبط إعدادات Wi-Fi عن طريق الضغط على زر الإعداد (WPS)" في الصفحة 280
- ← "ضبط إعدادات Wi-Fi عن طريق إعداد رمز التعريف الشخصي (WPS) PIN" في الصفحة 281
- ← "توصيل جهاز ذكي وطابعة مباشرة (Wi-Fi Direct)" في الصفحة 281
- ← "طباعة تقرير الاتصال بالشبكة" في الصفحة 292
- ← "التحقق من حالة الاتصال بالشبكة" في الصفحة 291

#### إعدادات خدمة الويب

حدد القوائم على لوحة التحكم كما هو موضح أدناه.

الإعدادات < إعدادات عامة < إعدادات خدمة الويب

لا يمكنك تغيير الإعدادات التي تم قفلها من قبل المسؤول الخاص بك.

#### خدمات Epson Connect:

لمعرفة إذا ما كانت الطابعة مسجلة ومتصلة بخدمة Epson Connect.

يمكنك التسجيل في الخدمة عن طريق تحديد تسجيل واتباع الإرشادات.

عندما يتم تسجيلك، يمكنك تغيير الإعدادات التالية.

تعليق/استئناف

إلغاء التسجيل

للحصول على مزيد من التفاصيل، اطلع على موقع الويب التالي.

<https://www.epsonconnect.com/>

<http://www.epsonconnect.eu> (أوروبا فقط)

#### معلومات ذات صلة

- ← "الطابعة باستخدام خدمة سحابية" في الصفحة 90

#### إعدادات الفاكس

يؤدي تحديد الإعدادات < إعدادات عامة < إعدادات الفاكس من لوحة تحكم الطابعة إلى عرض هذه القائمة.

#### ملاحظة:

- يمكنك أيضاً الوصول إلى إعدادات الفاكس من *Web Config*. انقر فوق علامة تبويب *Fax* على شاشة *Web Config*.
- عندما تستخدم *Web Config* لعرض قائمة إعدادات الفاكس، قد تجد تغييرات طفيفة في واجهة المستخدم وفي الموقع بالمقارنة مع لوحة تحكم الطابعة.

#### معلومات ذات صلة

- ← "زر التشغيل السريع" في الصفحة 324
- ← "الإعدادات الأساسية" في الصفحة 324
- ← "إعدادات الإرسال" في الصفحة 326
- ← "إعدادات الاستلام" في الصفحة 327
- ← "إعدادات التقرير" في الصفحة 332
- ← "إعدادات الأمان" في الصفحة 333
- ← "التحقق من اتصال الفاكس" في الصفحة 334
- ← "معالج إعداد الفاكس" في الصفحة 334

#### زر التشغيل السريع

يمكنك العثور على القائمة الموجودة بلوحة تحكم الطابعة أدناه.

الإعدادات < إعدادات عامة < إعدادات الفاكس < زر التشغيل السريع

#### ملاحظة:

- إذا تم عرض شاشة إدخال كلمة المرور، فأدخل كلمة مرور المسؤول.
- يتعذر عليك عرض هذه القائمة على شاشة *Web Config*.

زر التشغيل السريع 1، زر التشغيل السريع 2، زر التشغيل السريع 3:

لتسجيل ما يصل إلى ثلاثة اختصارات مما يسمح لك بالوصول السريع إلى القائمة التي تستخدمها في كثير من الأحيان عند إرسال الفاكسات. يتم عرض الاختصارات على القائمة التالية.  
علامة التبويب الفاكس < إعدادات الفاكس.

#### الإعدادات الأساسية

يمكنك العثور على القائمة الموجودة بلوحة تحكم الطابعة أدناه.

الإعدادات < إعدادات عامة < إعدادات الفاكس < الإعدادات الأساسية

#### ملاحظة:

- يمكنك العثور على القائمة الموضحة أدناه في شاشة *Web Config*.

علامة التبويب *Fax* < *Basic Settings*

- إذا تم عرض شاشة إدخال كلمة المرور، فأدخل كلمة المرور.

#### سرعة الفاكس:

حدد سرعة إرسال الفاكس. نوصي بتحديد بطيء (9600 بت في الثانية) في حالة حدوث خطأ متكرر في الاتصال، عند إرسال/استلام الفاكس إلى/من الخارج، أو عند استخدامك لخدمة الهاتف عبر بروتوكول الإنترنت (VoIP).

## :ECM

لمعالجة الأخطاء تلقائياً عند إرسال الفاكس (وضع معالجة الأخطاء)، الناتجة غالباً عن التشويش في خط الهاتف. في حالة تعطيل تلك الميزة، لا يمكنك إرسال أو استلام المستندات بالألوان.

## اكتشاف نغمة الطلب:

لاكتشاف نغمة الرنين قبل البدء في الاتصال. إذا كانت الطابعة متصلة بشبكة هاتف خاصة (PBX) أو خط هاتف رقمي، فقد تفشل الطابعة في بدء طلب الاتصال. في تلك الحالة، غير إعداد نوع الخط إلى PBX. إذا لم يفلح هذا الإجراء، فعطّل تلك الميزة. إلا أن تعطيل تلك الميزة قد يؤدي إلى إسقاط الخانة الرقمية الأولى من رقم الفاكس وإرسال الفاكس إلى رقم خطأ.

## وضع الطلب:

حدد نوع نظام الهاتف الذي وصّت الطابعة به. عند الضبط على نبضة، يمكنك بشكل مؤقت تحويل وضع طلب الاتصال من النبضات إلى الرنين من خلال الضغط على \* (يتم إدخال الحرف "T") أثناء إدخال الأرقام على الشاشة العلوية للفاكس. قد لا يتم هذا الإعداد وفقاً لمنطقتك أو بلدك.

## نوع الخط:

حدد نوع الخط الذي وصّت الطابعة به.

عند استخدام الطابعة في بيئة تستخدم امتدادات وتتطلب رمز وصول خارجي -مثل 0 و9- للوصول إلى خط خارجي، حدد PBX. بالنسبة إلى البيئات التي تستخدم مودم DSL أو مهائناً طرفياً، يوصى أيضاً بتعيين PBX.

## رمز الوصول

حدد استخدم، ثم سجّل رمز وصول خارجي مثل 0 أو 9. ثم، أدخل العلامة (#) بدلاً من الرمز الحقيقي عند إرسال فاكس إلى رقم فاكس خارجي. كما يجب استخدام رمز # في جهات اتصال كرمز وصول خارجي. لن تتمكن من إرسال الفاكسات إلى جهة الاتصال في حال ضبط رمز الوصول الخارجي مثل 0 أو 9 في جهة اتصال. وإذا حدث ذلك، فاضبط رمز الوصول على لاستخدم، وإلا يجب عليك تغيير الرمز في جهات اتصال إلى #.

## العنوان:

أدخل اسم المرسل ورقم الفاكس. تظهر تلك البيانات كترويسة على الفاكسات الصادرة.

□ رقم الهاتف: يمكنك إدخال ما يصل إلى 20 حرفاً باستخدام 0-9 + أو مسافة. بالنسبة إلى Web Config، يمكنك إدخال ما يصل إلى 30 حرفاً.

□ عنوان الفاكس: يمكنك تسجيل ما يصل إلى 21 اسماً مرسلًا حسب الضرورة. يمكنك إدخال ما يصل إلى 40 حرفاً لكل اسم مرسل. بالنسبة إلى Web Config، أدخل العنوان بتنسيق (Unicode (UTF-8).

## وضع الاستلام:

حدد وضع الاستلام. لمزيد من التفاصيل، انظر المعلومات ذات الصلة أدناه.

## :DRD

إذا كنت مشتركاً في خدمة الرنين المميز من شركة الاتصالات التي تتعامل معها، فحدد نمط الرنين المطلوب استخدامه للفاكسات الواردة. تتيح لك خدمة الرنين المميز التي توفرها العديد من شركات الاتصالات (يختلف اسم الخدمة باختلاف الشركة) استخدام أرقام هاتف متعددة عبر خط هاتف واحد. ويتم تعيين نمط رنين مختلف لكل رقم. يمكنك استخدام رقم واحد للمكالمات الصوتية وخط آخر للمكالمات الفاكس. وقد يكون هذا الإعداد إما شغل أو إيقاف حسب المنطقة.

## عدد رنات الرد:

حدد عدد التنبيهات التي يجب أن تسمعها قبل بدء تلقي الفاكس تلقائياً.

## استلام عن بُعد:

## استلام عن بُعد

عندما ترد على مكالمة فاكس واردة على هاتف متصل بالطابعة، يمكنك البدء في تلقي الفاكس من خلال إدخال الرمز باستخدام الهاتف.

## رمز البدء

عين رمز البدء الخاص بـ استلام عن بُعد. أدخل رمزين باستخدام 0-9، \*، و #.

## فاكس الرفض:

## فاكس الرفض

حدد خيارات رفض استلام الفاكسات غير المهمة.

قائمة الأرقام المرفوضة: إذا وُجد رقم هاتف الطرف الآخر في قائمة الأرقام المرفوضة، فحدد ما إذا كنت سترفض الفاكسات الواردة أو لا.

حظر عنوان الفاكس الفارغ: إذا حُظر رقم هاتف الطرف الآخر، فحدد ما إذا كنت تريد رفض استلام الفاكسات أو لا.

جهات الاتصال غير المسجّلة: إذا كان رقم هاتف الطرف الآخر غير موجود في جهات الاتصال، فحدد ما إذا كنت تريد رفض استلام الفاكسات أم لا.

## تعديل قائمة أرقام الرفض

يمكنك تسجيل ما يصل إلى 30 رقم فاكس لرفض الفاكسات والمكالمات. أدخل ما يصل إلى 20 حرفاً باستخدام 0-9، \*، أو #، أو مسافة.

## معلومات ذات صلة

- ← "تمكين إرسال الفاكسات من جهاز كمبيوتر" في الصفحة 420
- ← "إعداد الطباعة لإرسال فاكسات واستلامها" في الصفحة 409
- ← "ضبط إعدادات نظام شبكة الهاتف الخاصة (PBX)" في الصفحة 411
- ← "استلام الفاكسات القادمة" في الصفحة 130
- ← "وضع إعدادات لمنع الفاكسات غير المهمة" في الصفحة 419

## إعدادات الإرسال

يمكنك العثور على القائمة الموجودة بلوحة تحكم الطباعة أدناه.

الإعدادات < إعدادات عامة < إعدادات الفاكس < إعدادات الإرسال

## ملاحظة:

يمكنك العثور على القائمة الموضحة أدناه في شاشة *Web Config*.

علامة التبويب *Send Settings < Fax*

إذا تم عرض شاشة إدخال كلمة المرور، فأدخل كلمة المرور.

## إرسال الحزمة:

عند وجود عدة فاكسات في انتظار الإرسال إلى المستلم نفسه، يؤدي هذا الخيار إلى تجميعها معاً لإرسالها مرة واحدة. يمكن إرسال عدد يصل إلى خمسة مستندات (بإجمالي يصل إلى 100 صفحة) في وقتٍ واحدٍ. يساعدك ذلك على توفير تكاليف النقل من خلال تقليل عدد مرات الاتصال.

## حفظ بيانات الفشل:

لحفظ المستندات التي تعذر إرسالها في ذاكرة الطباعة. يمكنك إعادة إرسال المستندات من **Job/Status**.

وقت انتظار المستند الأصلي التالي:

اضبط الوقت لانتظار المستند الأصلي التالي. تبدأ الطباعة في إرسال الفاكس بعد انتهاء الفترة المحددة.

وقت عرض معاينة الفاكس:

يُمكنك معاينة المستند الممسوح ضوئياً لفترة محددة قبل إرساله. ستبدأ الطابعة في إرسال الفاكس بعد انتهاء الفترة المُحددة.

:PC to FAX Function

يتم عرض هذا العنصر على شاشة Web Config فقط. لتتمكن إرسال الفاكسات باستخدام كمبيوتر عميل.

## إعدادات الاستلام

معلومات ذات صلة

← "إعدادات الحفظ/إعادة التوجيه" في الصفحة 327

← "إعدادات الطباعة" في الصفحة 331

## إعدادات الحفظ/إعادة التوجيه

الحفظ/إعادة التوجيه غير المشروط:

يُمكنك العثور على القائمة الموجودة بلوحة تحكم الطابعة أدناه.

الإعدادات < إعدادات عامة < إعدادات الفاكس < إعدادات الاستلام < إعدادات الحفظ/إعادة التوجيه < الحفظ/إعادة التوجيه غير المشروط

ملاحظة:

يُمكنك العثور على القائمة الموضحة أدناه في شاشة Web Config.

Fax علامة التبويب < Save/Forward Settings < Unconditional Save/Forward

يُمكنك ضبط وجهات الحفظ وإعادة التوجيه إلى صندوق الوارد، والكمبيوتر، وجهاز ذاكرة خارجي، وعناوين البريد الإلكتروني، والمجلدات المشتركة، وأجهزة الفاكس الأخرى. يُمكنك استخدام هذه الميزات في الوقت نفسه. إذا عطلت جميع العناصر في الحفظ/إعادة التوجيه غير المشروط، يتم ضبط الطابعة لطباعة الفاكسات المُستلمة.

حفظ إلى الوارد:

يحفظ الفاكسات المُستلمة في صندوق الوارد الخاص بالطابعة. يُمكن حفظ ما يصل إلى 100 مستند. يرجى ملاحظة أنه قد لا تتمكن من حفظ 100 مستند على حسب ظروف التخزين مثل حجم المستندات المحفوظة كملفات، واستخدام مزايا متعددة لحفظ الفاكس في وقت واحد.

على الرغم من عدم طباعة الفاكسات المُستلمة تلقائياً، يُمكنك عرضها على شاشة الطابعة وطباعة الفاكسات التي تحتاج إليها فقط. ومع ذلك، إذا قمت بتحديد نعم وطباعة في عنصر آخر، مثل حفظ إلى الكمبيوتر في الحفظ/إعادة التوجيه غير المشروط، تتم طباعة الفاكسات المُستلمة تلقائياً.

حفظ إلى الكمبيوتر:

يحفظ الفاكسات المُستلمة كملفات بتنسيق PDF على كمبيوتر متصل بالطابعة. يُمكنك ضبط ذلك على نعم فقط من خلال استخدام FAX Utility (تطبيق). لا يُمكنك تمكين ذلك من لوحة التحكم بالطابعة. تُبث FAX Utility على جهاز الكمبيوتر مقدماً. بعد ضبط ذلك على نعم، يُمكنك تغيير هذا إلى نعم وطباعة من لوحة التحكم بالطابعة.

حفظ إلى جهاز الذاكرة:

يقوم بحفظ رسائل الفاكس المُستلمة كملفات بتنسيق PDF إلى جهاز ذاكرة خارجي متصل بالطابعة. يؤدي تحديد نعم وطباعة إلى طباعة رسائل الفاكس المُستلمة أثناء حفظها على جهاز الذاكرة.

يتم حفظ المستندات المُستلمة في ذاكرة الطابعة مؤقتاً قبل حفظها في جهاز الذاكرة المتصل بالطابعة. أبقِ جهاز الذاكرة متصلاً بالطابعة نظراً لأن حدوث خطأ بسبب امتلاء الذاكرة قد يؤدي إلى تعطيل إرسال فاكسات أو استلامها.

## إعادة توجيه:

يعمل على إعادة توجيه رسائل الفاكس المستلمة إلى جهاز فاكس آخر، أو يعيد توجيهها كملفات بتنسيق PDF إلى مجلد مشترك على شبكة أو إلى عنوان بريد إلكتروني. رسائل الفاكس المعاد توجيهها يتم حذفها من الطابعة. يؤدي تحديد **نعم وطباعة** إلى طباعة الفاكسات المستلمة أثناء إعادة توجيهها. أضف أولاً وجهات إعادة التوجيه في قائمة جهات الاتصال. لإعادة التوجيه إلى عنوان بريد إلكتروني، ينبغي تهيئة إعدادات خادم البريد الإلكتروني.

□ الوجهة: يمكنك تحديد وجهات إعادة التوجيه من قائمة جهات الاتصال التي قمت بإضافتها مسبقاً.

إذا حددت مجلدًا مشتركًا على شبكة أو عنوان بريد إلكتروني كوجهة لإعادة التوجيه، فإننا نوصي باختبار مدى إمكانية إرسال صورة ممسوحة ضوئياً إلى الوجهة المحددة في وضع المسح الضوئي. حدد **مسح < البريد الإلكتروني، أو مسح < مجلد الشبكة / FTP** من الشاشة الرئيسية، وحدد الوجهة، ثم ابدأ عملية المسح الضوئي.

□ فشل الخيارات عند إعادة التوجيه: يمكنك تحديد ما إذا كنت ستقوم بطباعة الفاكس الذي تعذر إتمامه أو حفظه في صندوق الوارد.

عند امتلاء صندوق الوارد بالكامل، يتم تعطيل استلام الفاكسات. ويتعين عليك حذف المستندات من صندوق الوارد بعد الاطلاع عليها. ويظهر عدد المستندات التي فشلت إعادة توجيهها على  في الشاشة الرئيسية، بالإضافة إلى المهام الأخرى التي لم تتم معالجتها.

## إشعارات البريد الإلكتروني:

إرسال إشعار بالبريد الإلكتروني عندما تكتمل العملية التي تحددها أدناه. يمكنك استخدام الميزات أدناه في الوقت نفسه.

### المستلم

عين وجهة إشعار إكمال العملية.

الإشعار عند اكتمال الاستلام

يرسل إشعاراً عند اكتمال استلام فاكس.

الإشعار عند اكتمال الطباعة

يرسل إشعاراً عند اكتمال طباعة فاكس.

الإشعار عند اكتمال الحفظ في جهاز الذاكرة

يرسل إشعاراً عند اكتمال حفظ الفاكس على جهاز ذاكرة.

الإشعار عند اكتمال إعادة التوجيه

يرسل إشعاراً عند اكتمال إعادة توجيه فاكس.

## معلومات ذات صلة

◀ "ضبط إعدادات الحفظ لاستلام الفاكسات" في الصفحة 412

◀ "ضبط إعدادات إعادة التوجيه لاستلام الفاكسات" في الصفحة 414

## الحفظ/إعادة التوجيه المشروط:

يمكنك العثور على القائمة الموجودة بلوحة تحكم الطابعة أدناه.

الإعدادات < إعدادات عامة < إعدادات الفاكس < إعدادات الاستلام < إعدادات الحفظ/إعادة التوجيه < الحفظ/إعادة التوجيه المشروط

ملاحظة:

يمكنك العثور على القائمة الموضحة أدناه في شاشة *Web Config*.

*Fax* علامة التبويب < *Save/Forward Settings* < *Conditional Save/Forward*

يمكنك ضبط وجهات الحفظ و/أو إعادة التوجيه إلى صندوق الوارد، والصناديق السرية، وجهاز الذاكرة الخارجي، وعناوين البريد الإلكتروني، والمجلدات المشتركة، وجهاز فاكس آخر.



للتبديل بين تمكين الحالات أو تعطيلها، اضغط في أي مكان على العنصر المحدد باستثناء .

الاسم:

أدخل اسم الحالة.

الشرط (الشروط):

حدد الحالات وقم بضبط الإعدادات.

مطابقة رقم الفاكس المرسل

عند تطابق رقم فاكس المرسل، يُحفظ الفاكس المستلم ويُعاد توجيهه.

تطابق تام للعنوان الفرعي (SUB)

عند تطابق العناوين الفرعية (SUB) تمامًا، يُحفظ الفاكس المستلم ويُعاد توجيهه.

تطابق تام لكلمة المرور (SID)

عند تطابق كلمة المرور (معرف الأمان) تمامًا، يُحفظ الفاكس المستلم ويُعاد توجيهه.

وقت الاستلام

لحفظ رسالة الفاكس التي تم استلامها خلال مدة زمنية محددة وإعادة توجيهها.

وجهة الحفظ/إعادة التوجيه:

حدد الوجهة لحفظ المستندات المستلمة التي تتوافق مع الحالات وإعادة توجيهها. يمكنك استخدام الميزات أدناه في الوقت نفسه.

حفظ في علبة الفاكسات:

يحفظ الفاكسات المستلمة في صندوق الوارد أو الصندوق السري للطابعة.

يمكنك حفظ ما يصل إلى 100 مستند بشكل إجمالي. يرجى ملاحظة أنه قد لا تتمكن من حفظ 100 مستند على حسب ظروف التخزين مثل حجم المستندات المحفوظة كملفات، واستخدام مزايا متعددة لحفظ الفاكس في وقت واحد.

حفظ إلى جهاز الذاكرة:

يقوم بحفظ رسائل الفاكس المستلمة كملفات بتنسيق PDF إلى جهاز ذاكرة خارجي متصل بالطابعة.

يتم حفظ المستندات المستلمة في ذاكرة الطابعة مؤقتًا قبل حفظها في جهاز الذاكرة المتصل بالطابعة. أبقِ جهاز الذاكرة متصلًا بالطابعة نظرًا لأن حدوث خطأ بسبب امتلاء الذاكرة قد يؤدي إلى تعطيل إرسال فاكسات أو استلامها.

إعادة توجيه:

يعمل على إعادة توجيه رسائل الفاكس المستلمة إلى جهاز فاكس آخر، أو يعيد توجيهها كملفات بتنسيق PDF إلى مجلد مشترك على شبكة أو إلى عنوان بريد إلكتروني. رسائل الفاكس المعاد توجيهها يتم حذفها من الطابعة. أضف أولاً وجهة إعادة التوجيه في قائمة جهات الاتصال. لإعادة التوجيه إلى عنوان بريد إلكتروني، يجب أيضاً تهيئة إعدادات خادم البريد الإلكتروني.

الوجهة: يمكنك تحديد وجهة إعادة التوجيه من قائمة جهات الاتصال التي قمت بإضافتها مسبقًا.

إذا حددت مجلدًا مشتركًا على شبكة أو عنوان بريد إلكتروني كوجهة لإعادة التوجيه، فإننا نوصي باختبار مدى إمكانية إرسال صورة ممسوحة ضوئيًا إلى الوجهة المحددة في وضع المسح الضوئي. حدد **مسح < البريد الإلكتروني>** أو **مسح < مجلد الشبكة/FTP>** من الشاشة الرئيسية، وحدد الوجهة، ثم ابدأ عملية المسح الضوئي.

فشل الخيارات عند إعادة التوجيه: يمكنك تحديد ما إذا كنت ستقوم بطباعة الفاكس الذي تعذر إتمامه أو حفظه في صندوق الوارد.

طباعة:

يطبع الفاكسات المستلمة.

إشعارات البريد الإلكتروني:

إرسال إشعار بالبريد الإلكتروني عندما تكتمل العملية التي تحددها أدناه. يمكنك استخدام الميزات أدناه في الوقت نفسه.

المستلم

عين وجهه إشعار إكمال العملية.

الإشعار عند اكتمال الاستلام

يرسل إشعاراً عند اكتمال استلام فاكس.

الإشعار عند اكتمال الطباعة

يرسل إشعاراً عند اكتمال طباعة فاكس.

الإشعار عند اكتمال الحفظ في جهاز الذاكرة

يرسل إشعاراً عند اكتمال حفظ الفاكس على جهاز ذاكرة.

الإشعار عند اكتمال إعادة التوجيه

يرسل إشعاراً عند اكتمال إعادة توجيه فاكس.

تقرير الإرسال:

يقوم بطباعة تقرير الإرسال تلقائياً بعد حفظ فاكس مستلم أو إعادة توجيهه.

يؤدي تحديد خطأ في الطباعة إلى طباعة تقرير فقط عند حفظ فاكس مستلم أو إعادة توجيهه ويحدث خطأ.

معلومات ذات صلة

◀ "ضبط إعدادات الحفظ لتلقي الفاكسات وفقاً لشروط معينة" في الصفحة 415

◀ "ضبط إعدادات إعادة التوجيه لتلقي الفاكسات وفقاً لشروط معينة" في الصفحة 417

الإعدادات العامة:

يمكنك العثور على القائمة الموجودة بلوحة تحكم الطابعة أدناه.

الإعدادات < إعدادات عامة < إعدادات الفاكس < إعدادات الاستلام < إعدادات الحفظ/إعادة التوجيه < الإعدادات العامة

ملاحظة:

يمكنك العثور على القائمة الموضحة أدناه في شاشة *Web Config*.

☐ علامة التبويب *Fax* < *Fax Box* < *Inbox*

☐ علامة التبويب *Fax* < *Save/Forward Settings* < *Common Settings*

إعدادات علبة الوارد:

الخيارات المتاحة عند امتلاء الذاكرة:

يمكنك تحديد العملية لطباعة الفاكس المستلم أو رفض استلامه عندما تكون ذاكرة صندوق الوارد ممتلئة.

إعدادات كلمة مرور صندوق الوارد:

تحمي كلمة مرور صندوق الوارد لمنع المستخدمين من الاطلاع على الفاكسات المستلمة. حدد تغيير لتغيير كلمة المرور، وحدد إعادة تعيين لإلغاء حماية كلمة المرور. عند تغيير كلمة المرور أو إعادة ضبطها، يجب إدخال كلمة المرور الحالية.

لا يمكنك تعيين كلمة مرور عند تعيين الخيارات المتاحة عند امتلاء الذاكرة على استلام الفاكسات وطباعتها.

موضوع البريد الإلكتروني لإعادة توجيهه:

يمكنك تحديد موضوع للبريد الإلكتروني عند إعادة توجيهه إلى عنوان بريد إلكتروني.

القائمة:

يمكنك العثور على  الموجودة بلوحة تحكم الطابعة عن طريق الوصول إلى القوائم التالية بالترتيب.

الإعدادات < إعدادات عامة < إعدادات الفاكس < إعدادات الاستلام < إعدادات الحفظ/إعادة التوجيه < 

ملاحظة:

لا يمكنك طباعة القائمة من شاشة *Web Config*.

طباعة قائمة الحفظ/إعادة التوجيه المشروط:

يقوم بطباعة قائمة الحفظ/إعادة التوجيه المشروط.

إعدادات الطباعة

يمكنك العثور على القائمة الموجودة بلوحة تحكم الطابعة أدناه.

الإعدادات < إعدادات عامة < إعدادات الفاكس < إعدادات الاستلام < إعدادات الطباعة

ملاحظة:

يمكنك العثور على القائمة الموضحة أدناه في شاشة *Web Config*.

*Fax* علامة التبويب < *Print Settings*

إذا تم عرض شاشة إدخال كلمة المرور، فأدخل كلمة المرور.

تقليل تلقائي:

يطبع الفاكسات المستلمة ذات المستندات كبيرة الحجم والتي تم تصغيرها لتلائم حجم الورق الموجود في مصدر الورق. قد لا تكون ميزة تصغير الحجم متوفرة دائماً وفقاً للبيانات المستلمة. في حالة إيقاف تشغيل تلك الميزة، تتم طباعة المستندات كبيرة الحجم بحجمها الأصلي على عدة صفحات، أو ربما تخرج ورقة ثانية فارغة.

إعدادات الصفحات المنفصلة:

يطبع الفاكسات المستلمة مع تقسيم الصفحة عندما يكون حجم المستندات المستلمة أكبر من حجم الورق الذي تم تحميله في الطابعة.

تدوير تلقائي:

لتدوير الفاكسات المستلمة كمستندات بحجم A5 ذات اتجاه أفقي كي تتم طباعتها على ورق بحجم A5. يُستخدم هذا الإعداد عند تعيين إعداد حجم الورق في مصدر ورق واحد على الأقل لطباعة الفاكسات على حجم A5.

مجرد تحديد إيقاف، يُفترض أن تكون الفاكسات المستلمة بحجم A5 ذات الاتجاه الأفقي -والتي يكون عرضها مساوياً لعرض المستندات العمودية بحجم A4- من الفاكسات ذات الحجم A4 وتُطبع على هذا النحو.

تحقق من إعدادات مصدر الورق الخاصة بطباعة الفاكسات وحجم الورق لمصادر الورق في القوائم التالية في الإعدادات < إعدادات عامة < إعدادات الطباعة < إعدادات مصدر الورق.

إعدادات التحديد التلقائي

## إعداد الورق &lt; حجم الورق

إضافة معلومات الاستلام:

لطباعة معلومات الاستلام في الفاكس المستلم، حتى إذا لم يضبط المرسل معلومات الترويسة. تشمل معلومات الاستلام تاريخ الاستلام ووقته، ومعرف المرسل، ومعرف الاستلام (على سبيل المثال "#001")، ورقم الصفحة (على سبيل المثال "P1"). من خلال جمع معرف الاستقبال المطبوع على الفاكس المستلم، يمكنك التحقق من سجل الإرسال في تقرير الفاكس وسجل مهمة الفاكس. عند تمكين إعدادات الصفحات المنفصلة، يتم إدراج رقم تقسيم الصفحة كذلك.

ثنائي الوجه:

يطبع عدة ورقات من الفاكسات المستلمة على كلا جانبي الورقة.

وقت بدء الطباعة:

حدد الخيارات لبدء طباعة الفاكسات المراد استقبالها.

بعد استلام كل الصفحات: تبدأ الطباعة بعد استلام كل الصفحات. لبدء الطباعة من الصفحة الأولى أو الصفحة الأخيرة، يعتمد ذلك على إعداد ميزة تراص بالترتيب. راجع توضيحات تراص بالترتيب.

بعد استلام أول صفحة: لبدء الطباعة عند استلام الصفحة الأولى، ثم الطباعة بمثل ترتيب الصفحات المستلمة. إذا تعذر على الطابعة بدء الطباعة، على سبيل المثال تقوم بطباعة مهام أخرى، تبدأ الطابعة في طباعة الصفحات المستلمة كدفعات عند توفر ذلك.

تراص بالترتيب:

نظراً لطباعة الصفحة الأولى في النهاية (الإخراج إلى الأعلى)، يتم ترتيب المستندات المطبوعة بترتيب الصفحات الصحيح. قد لا تتوفر تلك الميزة عندما تكون ذاكرة الطابعة على وشك النفاد.

وقت تعليق الطباعة:

وقت تعليق الطباعة

تحفظ الطابعة المستندات المستلمة في ذاكرة الطابعة دون طباعتها، وذلك أثناء الفترة الزمنية المحددة. يمكن استخدام تلك الميزة لتجنب الضوضاء أثناء الليل أو لمنع عرض المستندات السرية عندما تكون غير موجود بالمكان. قبل استخدام تلك الميزة، تأكد من وجود مساحة خالية كافية، وحتى قبل وقت إعادة التشغيل، يمكنك مراجعة المستندات المستلمة وطباعتها كل على حدة من Job/Status على الشاشة الرئيسية.

وقت التوقف

يوقف طباعة المستندات.

وقت إعادة التشغيل

يُعيد تشغيل طباعة المستندات تلقائياً.

الوضع الصامت:

لتقليل الضوضاء التي تسببها الطابعة عند طباعة الفاكسات، ومع ذلك قد تقل سرعة الطباعة.

## إعدادات التقرير

يمكنك العثور على القائمة الموجودة بلوحة تحكم الطابعة أدناه.

الإعدادات &lt; إعدادات عامة &lt; إعدادات الفاكس &lt; إعدادات التقرير

## ملاحظة:

□ يمكنك العثور على القائمة الموضحة أدناه في شاشة *Web Config*.

Report Settings < Fax علامة التبويب

□ إذا تم عرض شاشة إدخال كلمة المرور، فأدخل كلمة المرور.

## تقرير إعادة التوجيه:

طباعة تقرير بعد إعادة توجيه مستند فاكس مستلم. حدد طباعة للطباعة في كل مرة يُعاد فيها توجيه المستند.

## تقرير أخطاء النسخ الاحتياطي:

طباعة تقرير عند حدوث خطأ في النسخ الاحتياطي في إعادة توجيه الفاكسات المرسله إلى وجهة النسخ الاحتياطي. يمكنك تعيين الوجهة في الفاكس < إعدادات الفاكس < نسخ احتياطي. لاحظ أنه تتوفر ميزة النسخ الاحتياطي عند:

□ إرسال فاكس أحادي اللون

□ إرسال فاكس باستخدام ميزة إرسال الفاكس لاحقاً

□ إرسال فاكس باستخدام ميزة إرسال الحزمة

□ إرسال فاكس باستخدام ميزة تخزين بيانات الفاكس

## طباعة تلقائية لسجل الفاكسات:

طباعة سجل الفاكس بشكل تلقائي. حدد تشغيل (كل 30) لطباعة سجل في كل مرة يتم فيها إكمال 30 مهام فاكس. حدد تشغيل (وقت محدد) لطباعة السجل في وقت محدد. ولكن إذا زاد عدد مهام الفاكس عن 30، تتم طباعة السجل قبل الوقت المحدد.

## إرفاق الصورة بالتقرير:

طباعة تقرير الإرسال مع صورة للصفحة الأولى من المستند المرسل. حدد تشغيل (صورة كبيرة) لطباعة الجزء العلوي من الصفحة من دون تصغير حجمها. حدد تشغيل (صورة صغيرة) لطباعة الصفحة بالكامل مع تصغير حجمها بحيث يلائم حجم التقرير.

## تنسيق التقرير:

حدد تنسيقاً ما لتقارير الفاكس في علامة التبويب الفاكس < المزيد < تقرير الفاكس بخلاف تتبع البروتوكول. حدد التفاصيل للطباعة مع رموز الخطأ.

## طريقة الإخراج:

حدد طريقة إخراج لتقارير الفاكس، مثل حفظ إلى جهاز الذاكرة. عندما تُحدد إعادة توجيهه، حدد الوجهة من جهات الاتصال.

## إعدادات الأمان

يمكنك العثور على القائمة الموجودة بلوحة تحكم الطابعة أدناه.

الإعدادات < إعدادات عامة < إعدادات الفاكس < إعدادات الأمان

## ملاحظة:

□ يمكنك العثور على القائمة الموضحة أدناه في شاشة *Web Config*.

Security Settings < Fax علامة التبويب

□ إذا تم عرض شاشة إدخال كلمة المرور، فأدخل كلمة المرور.

قيود الاتصال المباشر:

يعمل شغل على تعطيل الإدخال اليدوي لأرقام فاكس المستلم والسماح للمشغل بتحديد مستلمين من قائمة جهات الاتصال أو سجل الإرسال فقط.

يتطلب تحديد إدخال مرتين من المشغل إدخال رقم الفاكس مرة أخرى إذا كان الرقم قد تم إدخاله يدوياً. يمكن تحديد إيقاف الإدخال اليدوي لأرقام فاكس المستلم.

قيود البث:

يتيح تحديد شغل إدخال رقم فاكس واحد فقط ليكون رقم المستلم.

تأكيد قائمة العنوان:

يتسبب تحديد شغل في عرض شاشة تأكيد المستلم قبل بدء الإرسال. يمكنك تحديد المستلمين من الكل أو للبث فقط.

مسح بيانات النسخ الاحتياطي تلقائياً:

يعمل تحديد شغل على المحو التلقائي للنسخ الاحتياطية عند اكتمال عملية إرسال مستند أو استلامه بنجاح وبعدها تصبح النسخ الاحتياطية غير ضرورية.

تحديد إيقاف؛ وذلك للاستعداد لأي توقف مفاجئ بسبب انقطاع الكهرباء أو أي تشغيل خاطئ، يُخزن في ذاكرتها نسخاً احتياطية مؤقتة من المستندات المرسله والمستلمة.

مسح بيانات النسخ الاحتياطي:

لمحو كل النسخ الاحتياطية المخزنة مؤقتاً في ذاكرة الطابعة. أجر تلك الخطوة قبل إعطاء الطابعة لشخص آخر أو التخلص منها.

لا يتم عرض هذه القائمة على شاشة Web Config.

### التحقق من اتصال الفاكس

يمكنك العثور على القائمة الموجودة بلوحة تحكم الطابعة أدناه.

الإعدادات < إعدادات عامة < إعدادات الفاكس < التحقق من اتصال الفاكس

ملاحظة:

يتعذر عليك عرض هذه القائمة على شاشة Web Config.

يعمل تحديد التحقق من اتصال الفاكس في التحقق من اتصال الطابعة بخط الهاتف وجاهزيتها للإرسال عبر الفاكس. يمكنك طباعة نتيجة التحقق على ورق عادي بحجم A4.

### معالج إعداد الفاكس

يمكنك العثور على القائمة الموجودة بلوحة التحكم الخاصة بالطابعة أدناه:

الإعدادات < إعدادات عامة < إعدادات الفاكس < معالج إعداد الفاكس

ملاحظة:

يتعذر عليك عرض هذه القائمة على شاشة Web Config.

يؤدي تحديد معالج إعداد الفاكس إلى ضبط إعدادات الفاكس الأساسية. اتبع التعليمات المعروضة على الشاشة.

معلومات ذات صلة

← "الإعدادات الأساسية" في الصفحة 324

← "إعداد الطابعة لإرسال فاكسات واستلامها" في الصفحة 409

## إعدادات مسح ضوئي

تأكيد المستلم

تحقق من الجهة قبل المسح الضوئي.

خادم البريد الإلكتروني

اضبط إعدادات خادم البريد الإلكتروني لمسح البريد الإلكتروني ضوئياً.

إعدادات الخادم

حدد أسلوب المصادقة الذي يتيح للطابعة الوصول إلى خادم البريد الإلكتروني.

"عناصر إعداد خادم البريد الإلكتروني" في الصفحة 372

التحقق من الاتصال

تحقق من الاتصال بخادم البريد.

## إدارة النظام

من خلال استخدام هذه القائمة، يمكنك الحفاظ على المنتج كمسؤول النظام. يتيح لك تقييد ميزات المنتج للمستخدمين الفرديين لتلائم أسلوب العمل أو المكتب الخاص بك.

حدد القوائم على لوحة التحكم كما هو موضح أدناه.

الإعدادات < إعدادات عامة < إدارة النظام

مدير جهات الاتصال:

يمكنك ضبط الإعدادات التالية الخاصة بجهات الاتصال.

تسجيل/حذف:

سجل جهات اتصال لقوائم الفاكس، ومسح ضوئي إلى البريد الإلكتروني، ومسح ضوئي إلى مجلد الشبكة/FTP و/أو احذفها.

الأكثر استخداماً:

سجل جهات الاتصال المستخدمة بشكل متكرر للوصول إليها بشكل سريع. يمكنك أيضاً تغيير ترتيب القائمة.

طباعة جهات الاتصال:

اطبع قائمة جهات الاتصال الخاصة بك.

عرض الخيارات:

قم بتغيير طريقة عرض قائمة جهات الاتصال.

خيارات البحث:

قم بتغيير أسلوب البحث عن جهات الاتصال.

مسح بيانات الذاكرة الداخلية:

عند إعطاء الطابعة لشخص آخر أو التخلص منها، تأكد من حذف الذاكرة الداخلية للطابعة مثل خطوط PDL، ووحدات الماكرو، ومناطق العمل.

## إعدادات الأمان:

يمكنك ضبط إعدادات الأمان التالية.

### القيود:

السماح بتغيير إعدادات العناصر التالية عند تمكين قفل اللوحة.

- الوصول إلى سجل المهام
- الوصول لتسجيل/حذف جهات الاتصال
- آخر وصول إلى الفاكس
- الوصول إلى سجل إرسال الفاكس
- الوصول إلى تقرير الفاكس
- الوصول إلى طباعة سجل الحفظ في مسح ضوئي إلى مجلد الشبكة/FTP
- الوصول إلى آخر مسح ضوئي إلى البريد الإلكتروني
- الوصول إلى إظهار سجل الإرسال في مسح ضوئي إلى البريد الإلكتروني
- الوصول إلى طباعة سجل الإرسال في مسح ضوئي إلى البريد الإلكتروني
- الوصول إلى اللغة
- الوصول إلى ورق سميك
- الوصول إلى الوضع الصامت
- حماية البيانات الشخصية

### التحكم في الوصول:

حدد شغل لتقييد ميزات المنتج. يتطلب هذا من المستخدمين تسجيل الدخول إلى لوحة تحكم المنتج باستخدام اسم المستخدم وكلمة المرور الخاصة بهم قبل تمكنهم من استخدام ميزات لوحة التحكم. في قبول مهام المستخدم غير المعروف. يمكنك تحديد ما إذا كنت ستسمح بتنفيذ المهام غير الحاصلة على معلومات المصادقة الضرورية أم لا.

### إعدادات المسؤول:

- كلمة مرور المسؤول
- تعيين كلمة مرور المسؤول، أو تغييرها، أو مسحها.
- إعداد القفل
- حدد ما إذا كنت تريد قفل لوحة التحكم أم لا باستخدام كلمة المرور المسجلة في كلمة مرور المسؤول.

### تشفير كلمة المرور:

حدد شغل لتشفير كلمة المرور الخاصة بك. إذا أوقفت تشغيل الطاقة خلال إعادة التشغيل، فقد تتعرض البيانات للتلف ومن ثم تتم استعادة الإعدادات الافتراضية للطابعة. في هذه الحالة، عين معلومات كلمة المرور مرة أخرى.

### أبحاث العملاء:

حدد موافقة لتوفير معلومات استخدام المنتج مثل عدد المطبوعات لدى Seiko Epson Corporation.

### استعادة الإعدادات الافتراضية:

إعادة ضبط الإعدادات في القوائم التالية على قيمها الافتراضية.

- إعدادات الشبكة



إعدادات النسخ

إعدادات مسح ضوئي

إعدادات الفاكس

مسح كل البيانات والإعدادات

تحديث البرامج الثابتة:

يمكنك الحصول على معلومات البرنامج الثابت مثل نسختك الحالية ومعلومات حول الترقيات المتاحة.

تحديث:

تحقق مما إذا كان تم تحميل الإصدار الأخير للبرامج الثابتة في خادم شبكة الإنترنت أم لا. إذا كان التحديث متوفراً، فيمكنك تحديد إذا ما كنت ستبدأ التحديث أم لا.

إشعار:

حدد شغل لاستلام إعلام إذا توفر تحديث للبرنامج الثابت.

## عداد المطبوعات

حدد القوائم على لوحة التحكم كما هو موضح أدناه.



الإعدادات < عداد المطبوعات

عرض إجمالي عدد المطبوعات، والمطبوعات بالأبيض والأسود، وبالألوان بما في ذلك عناصر مثل ورقة الحالة منذ الوقت الذي اشتريت فيه الطابعة.

## حالة التوريد

حدد القوائم على لوحة التحكم كما هو موضح أدناه.

الإعدادات < حالة التوريد

عرض مدة الخدمة التقريبية لعبدة الصيانة. عند ظهور ، يشير ذلك إلى قرب امتلاء عبدة الصيانة. عند ظهور ، يشير ذلك إلى امتلاء عبدة الصيانة.

معلومات ذات صلة

← "إعادة تعبئة خزانات الحبر" في الصفحة 244

## الصيانة

حدد القوائم على لوحة التحكم كما هو موضح أدناه.

الإعدادات < الصيانة

ضبط جودة الطباعة:

حدد هذه الميزة إذا لم يكن هناك أي مشكلات في مطبوعاتك. يمكنك التحقق من عدم وجود فوهات مسدودة وتنظيف رأس الطباعة عند الضرورة، ثم ضبط بعض المعلمات لتحسين جودة الطباعة.

التحقق من فوهات رأس الطباعة:

حدد هذه الميزة للتحقق مما إذا كانت فوهات رأس الطباعة مسدودة أم لا. تطبع الطباعة نموذج فحص فوهة.

تنظيف رأس الطباعة:

حدد هذه الميزة لتنظيف الفوهات المسدودة في رأس الطباعة.

تنظيف فعّال:

حدد هذه الميزة لاستبدال كل الحبر الموجود داخل أنابيب الحبر. يتم استهلاك المزيد من الحبر بشكل أكثر من التنظيف المعتاد. راجع "المعلومات ذات الصلة" أدناه للحصول على تفاصيل حول استخدام هذه الميزة.

محاذاة رأس الطباعة:

حدد هذه الميزة لضبط رأس الطباعة لتحسين جودة الطباعة.

□ محاذاة الأسطر المسطّعة

حدد هذه الميزة لمحاذاة الخطوط الرأسية.

□ محاذاة أفقية

حدد هذه الميزة إذا ظهرت أشرطة أفقية تفصل بينها مسافات متساوية في مطبوعاتك.

تعبئة الحبر:

حدد هذه الميزة لإعادة ضبط مستوى الحبر عند 100% عند تعبئة خزان الحبر.

ضبط مستوى الحبر:

حدد هذه الميزة لضبط مستوى الحبر وفقاً للحبر الفعلي المتبقي.

تنظيف موجه الورق:

حدد هذه الميزة في حالة وجود بقع حبر على البكرات الداخلية. تقوم الطباعة بتغذية الورق لتنظيف البكرات الداخلية.

إزالة الورق:

حدد هذه الميزة في حالة استمرار وجود بقايا قطع الورق داخل الطباعة حتى بعد إزالة الورق المحشور. تزيد الطباعة المسافة بين رأس الطباعة وسطح الورقة حتى يسهل إزالة القطع الممزقة.

التنظيف الدوري:

تقوم الطباعة تلقائياً بإجراء التحقق من فوهات رأس الطباعة و تنظيف رأس الطباعة حسب مدة الوقت المحددة. حدد شغل للحفاظ على جودة الطباعة المتميزة. وفقاً للشروط التالية، قم بإجراء التحقق من فوهات رأس الطباعة و تنظيف رأس الطباعة بنفسك.

□ مشكلات المطبوعات

□ عند تحديد إيقاف من أجل التنظيف الدوري

□ عند الطباعة بجودة عالية مثل الصور

□ عند عرض رسالة تنظيف رأس الطباعة على شاشة LCD

معلومات ذات صلة

- ◀ "فحص رأس الطباعة وتنظيفه" في الصفحة 157
- ◀ "تشغيل تنظيف فعّال (Mac OS)" في الصفحة 160
- ◀ "إعادة تعبئة خزانات الحبر" في الصفحة 244
- ◀ "تنظيف مسار الورق عند تلوخ الحبر" في الصفحة 161

## اللغة/Language

حدد القوائم على لوحة التحكم كما هو موضح أدناه.

الإعدادات < اللغة/Language

حدد اللغة المستخدمة على شاشة LCD.

## حالة الطابعة/طباعة

حدد القوائم على لوحة التحكم كما هو موضح أدناه.

الإعدادات < حالة الطابعة/طباعة

طباعة ورقة الحالة:

ورقة حالة التهيئة:

اطبع أوراق المعلومات التي توضح حالة الطابعة والإعدادات الحالية.

ورقة حالة المستلزمات:

اطبع أوراق المعلومات التي توضح حالة المواد القابلة للاستهلاك.

ورقة سجل الاستخدام:

اطبع أوراق المعلومات التي توضح سجل استخدام الطابعة.

قائمة خطوط PS:

اطبع قائمة بالخطوط المتوفرة لطابعة PostScript.

قائمة خطوط PCL:

اطبع قائمة بالخطوط المتاحة لطباعة PCL.

الشبكة:

لعرض إعدادات الشبكة الحالية. يمكنك أيضاً طباعة ورقة الحالة.

## مدير جهات الاتصال

حدد القوائم على لوحة التحكم كما هو موضح أدناه.

الإعدادات < مدير جهات الاتصال

تسجيل/حذف:

سجل جهات اتصال لقوائم الفاكس، ومسح ضوئي إلى البريد الإلكتروني، ومسح ضوئي إلى مجلد الشبكة/FTP و/أو احذفها.

الأكثر استخداماً:

سجل جهات الاتصال المستخدمة بشكل متكرر للوصول إليها بشكل سريع. يمكنك أيضاً تغيير ترتيب القائمة.

طباعة جهات الاتصال:

اطبع قائمة جهات الاتصال الخاصة بك.

عرض الخيارات:

قم بتغيير طريقة عرض قائمة جهات الاتصال.

خيارات البحث:

قم بتغيير أسلوب البحث عن جهات الاتصال.

## إعدادات المستخدم

حدد القوائم على لوحة التحكم كما هو موضح أدناه.

### الإعدادات < إعدادات المستخدم

يمكنك تغيير الإعدادات الافتراضية لإعدادات المسح الضوئي، والنسخ، والفاكس المستخدمة بشكل متكرر. راجع المعلومات ذات الصلة التالية للحصول على التفاصيل.

مسح ضوئي إلى مجلد الشبكة/FTP

مسح ضوئي إلى البريد الإلكتروني

مسح ضوئي إلى كمبيوتر

مسح ضوئي إلى جهاز الذاكرة

مسح ضوئي إلى سحابة

إعدادات النسخ

الفاكس

## مواصفات المنتج

### مواصفات الطباعة

مكان فوهات رأس الطباعة	فوهات الحبر الأسود: 800 فوهات الحبر الألوان: 800 لكل لون
وزن الورق*	ورق عادي
	ورق سميك
الأطرف	64 إلى 90 جم/م <sup>2</sup> (17 إلى 24 رطل) 91 إلى 256 جم/م <sup>2</sup> (25 إلى 68 رطل) ظرف رقم 10، DL، C6، C4: من 75 إلى 100 جم/م <sup>2</sup> (من 20 إلى 27 رطلاً)

\* حتى عندما يكون سمك الورق ضمن هذا النطاق، قد لا تتم تغذية الورق في الطباعة أو قد تتأثر نتيجة الطباعة سلباً حسب خاصية الورقة أو جودتها.

### المنطقة القابلة للطباعة

#### منطقة قابلة للطباعة للأوراق الفردية

قد تنخفض جودة الطباعة في المناطق المظلمة نتيجة آلية الطباعة.

### الطباعة مع وجود حدود

3.0 مم (0.12 بوصة)	A	
3.0 مم (0.12 بوصة)	B	
48.0 مم (1.89 بوصة)	C	
49.0 مم (1.93 بوصة)	D	

### الطباعة بلا حدود

51.0 مم (2.01 بوصة)	A	
52.0 مم (2.05 بوصة)	B	

### منطقة قابلة للطباعة للأطراف

قد تنخفض جودة الطباعة في المناطق المظللة نتيجة آلية الطباعة.

3.0 مم (0.12 بوصة)	A	
3.0 مم (0.12 بوصة)	B	
48.0 مم (1.89 بوصة)	C	
49.0 مم (1.93 بوصة)	D	

### مواصفات المساحة الضوئية

مسطحة	نوع المساحة الضوئية
CIS (وحدة استشعار اتصال الصور الملونة)	جهاز كهروضوئي
10200×14040 بكسل (1200 نقطة لكل بوصة)	وحدات البكسل الفعالة
216×297 مم (8.5×11.7 بوصة). Letter ,A4	الحد الأقصى لحجم المستند
1200 نقطة في البوصة (المسح الضوئي الرئيسي) 2400 نقطة في البوصة (المسح الضوئي الفرعي)	درجة دقة المسح الضوئي
50 إلى 9600 نقطة لكل بوصة بمعدل تزايد نقطة واحدة لكل بوصة	درجة دقة الإخراج

عمق اللون	اللون <input type="checkbox"/> 48 بت لكل بكسل داخلي (16 بت لكل بكسل لكل لون داخلي) <input type="checkbox"/> 24 بت لكل بكسل خارجي (8 بت لكل بكسل لكل لون خارجي) التدرج الرمادي <input type="checkbox"/> 16 بت لكل بكسل داخلي <input type="checkbox"/> 8 بت لكل بكسل خارجي الأسود والأبيض <input type="checkbox"/> 16 بت لكل بكسل داخلي <input type="checkbox"/> 1 بت لكل بكسل خارجي
مصدر الضوء	LED

## مواصفات وحدة التغذية التلقائية للمستندات

نوع وحدة التغذية التلقائية للمستندات	المسح الضوئي المزدوج التلقائي
أحجام الورق المتوفرة	Legal ,Letter ,B5 ,A4 ,A5
نوع الورق	ورق عادي
وزن الورق	64 إلى 95 جم/م <sup>2</sup>
سعة التحميل	باستثناء Legal: 50 صفحة أو 5.5 ملم Legal: 10 من الصفحات

حتى عندما يتوافق المستند الأصلي مع مواصفات الوسائط التي يمكن وضعها في وحدة التغذية التلقائية للمستندات، قد لا تتم التغذية من وحدة التغذية التلقائية للمستندات أو قد تنخفض جودة المسح الضوئي حسب خصائص الورق أو جودته.

## مواصفات الفاكس

نوع الفاكس	جهاز فاكس يتميز بإمكانية طباعة الفاكسات بالأبيض والأسود أو الطباعة الملونة (المجموعة المميزة 3 الخاصة بـ ITU-T)
الخطوط المدعومة	خطوط الهاتف التناظرية القياسية، وأنظمة هاتف PBX (شبكة الهاتف الخاصة)
السرعة	ما يصل إلى 33.6 كيلو بت في الثانية
الدقة	أحادي اللون <input type="checkbox"/> قياسي: 8 بيل/ملم×3.85 خط/ملم (203 بيل/بوصة×98 خط/بوصة) <input type="checkbox"/> جيدة: 8 بيل/ملم×7.7 خط/ملم (203 بيل/بوصة×196 خط/بوصة) <input type="checkbox"/> دقة عالية: 8 بيل/ملم×15.4 خط/ملم (203 بيل/بوصة×392 خط/بوصة) <input type="checkbox"/> جيد جداً: 16 بيل/ملم×15.4 خط/ملم (406 بيل/بوصة×392 خط/بوصة) اللون 200×200 نقطة لكل بوصة

ذاكرة الصفحات	تصل إلى 550 صفحة (عند استلام مخطط ITU-T رقم 1 في وضع المسودة أحادي اللون)
إعادة الطلب*	2 مرة (بفواصل زمنية قدرها 1 دقيقة)
الواجهة	خط هاتف RJ-11، ضبط اتصال الهاتف RJ-11

\* قد تختلف المواصفات حسب الدولة أو المنطقة.

## استخدام المنفذ للطابعة

تستخدم الطابعة المنفذ التالي. يجب على مسؤول الشبكة السماح بتوفر هذه المنافذ حسب الضرورة.

رقم المنفذ	البروتوكول	الواجهة (الخادم)	الاستخدام	المرسل (العميل)
20	FTP (TCP)	خادم FTP	إرسال الملف (عند إجراء المسح الضوئي إلى مجلد الشبكة من الطابعة)	الطابعة
21				
445	SMB (TCP)	خادم الملف		
137	NetBIOS (UDP)			
138				
139	NetBIOS (TCP)			
25	SMTP (TCP)	خادم SMTP	إرسال البريد الإلكتروني (عند استخدام المسح الضوئي إلى البريد الإلكتروني من الطابعة)	
465	SMTP SSL/TLS (TCP)			
587	SMTP STARTTLS (TCP)			
110	(POP3 (TCP	خادم POP	اتصال POP قبل SMTP (عند استخدام المسح الضوئي إلى البريد الإلكتروني من الطابعة)	
443	HTTPS	خادم Epson Connect	عند استخدام Epson Connect	
5222	XMPP			
389	LDAP (TCP)	خادم LDAP	جمع معلومات المستخدم (استخدام جهات الاتصال من الطابعة)	
636	LDAP SSL/TLS (TCP)			
389	LDAP STARTTLS (TCP)			
88	Kerberos	خادم KDC	مصادقة المستخدم عند جمع معلومات المستخدم (عند استخدام جهات الاتصال من الطابعة) مصادقة المستخدم عند استخدام المسح الضوئي إلى مجلد الشبكة (SMB) من الطابعة	
5357	WSD (TCP)	جهاز كمبيوتر العميل	ضبط WSD	
2968	اكتشاف شبكة المسح الضوئي بالنقل	جهاز كمبيوتر العميل	ابحث في جهاز الكمبيوتر عند إجراء المسح الضوئي بالنقل من Epson ScanSmart	

المرسل (العميل)	الاستخدام	الواجهة (الخادم)	البروتوكول	رقم المنفذ
جهاز كمبيوتر العميل	اكتشف الطابعة باستخدام تطبيق ما مثل EpsonNet Config، وبرنامج تشغيل الطابعة، وبرنامج تشغيل الماسحة الضوئية.	الطابعة	ENPC (UDP)	3289
	جمع معلومات MIB وقم بإعدادها باستخدام تطبيقات مثل تطبيق EpsonNet Config، أو برنامج تشغيل الطابعة، أو برنامج تشغيل الماسحة الضوئية.	الطابعة	SNMP (UDP)	161
	إعادة توجيه بيانات LPR	الطابعة	LPR (TCP)	515
	إعادة توجيه بيانات RAW	الطابعة	RAW (المنفذ 9100) (TCP)	9100
	إعادة توجيه بيانات AirPrint (طباعة IPP/ IPPS)	الطابعة	IPP/IPPS (TCP)	631
	البحث في طباعة WSD	الطابعة	بروتوكول (WS-Discovery) (UDP)	3702
	إعادة توجيه بيانات المسح الضوئي من Epson ScanSmart	الطابعة	المسح الضوئي للشبكة (TCP)	1865
	جمع معلومات المهمة عند إجراء المسح الضوئي بالنقل من Epson ScanSmart	الطابعة	المسح الضوئي بالنقل للشبكة	2968

## مواصفات الواجهة

لجهاز الكمبيوتر	USB عالي السرعة*
لجهاز USB الخارجي	USB عالي السرعة

\* كابلات USB 3.0 غير مدعومة.

## مواصفات الشبكة

### مواصفات شبكة Wi-Fi

راجع الجدول التالي لمعرفة مواصفات شبكة Wi-Fi.

البلدان أو المناطق باستثناء ما ورد أدناه	الجدول أ
تايوان	الجدول ب

#### الجدول أ

المقاييس	IEEE 802.11b/g/n <sup>1</sup> *
نطاق التردد	2.4 جيجا هرتز
القنوات	1/2/3/4/5/6/7/8/9/10/11/12/13



أوضاع التنسيق	البنية الأساسية، شبكة Wi-Fi Direct المباشرة (نقطة الوصول البسيط) <sup>2*</sup> ، <sup>3*</sup>
بروتوكولات الأمان <sup>4*</sup>	WPA2/WPA3-Enterprise ، WPA3-SAE (AES) ، <sup>5*</sup> WPA2-PSK (AES) ، WEP (64/128bit)

- 1\* لا يتوفر إلا لـ HT20 فقط.
- 2\* غير مدعوم مع IEEE 802.11b.
- 3\* يمكن استخدام أوضاع البنية الأساسية و Wi-Fi Direct أو اتصال Ethernet في وقت واحد.
- 4\* لا تدعم شبكة Wi-Fi Direct المباشرة سوى WPA2-PSK (AES).
- 5\* متوافق مع مقاييس WPA2 ومع دعم WPA/WPA2 الشخصي.

## الجدول ب

المقاييس	ac/ <sup>1*</sup> IEEE 802.11a/b/g/n	
نطاقات التردد	IEEE 802.11b/g/n: 2.4 جيجا هرتز، IEEE 802.11a/n/ac: 5 جيجا هرتز	
القنوات	شبكة Wi-Fi	2.4 جيجا هرتز 2 <sup>2</sup> /13 <sup>*</sup> 1/2/3/4/5/6/7/8/9/10/11/12
		5 جيجا هرتز <sup>3*</sup> (W52 (36/40/44/48 (W53 (52/56/60/64 (W56 (100/104/108/112/116/120/124/128/132/136/140 (W58 (149/153/157/161/165
	Wi-Fi Direct	2.4 جيجا هرتز 2 <sup>2</sup> /13 <sup>*</sup> 1/2/3/4/5/6/7/8/9/10/11/12
		5 جيجا هرتز <sup>3*</sup> (W52 (36/40/44/48 (W58 (149/153/157/161/165
أوضاع الاتصال	البنية الأساسية، شبكة Wi-Fi Direct المباشرة (نقطة الوصول البسيط) <sup>4*</sup> ، <sup>5*</sup>	
بروتوكولات الأمان <sup>6*</sup>	WPA2/WPA3-Enterprise ، WPA3-SAE (AES) ، <sup>7*</sup> WPA2-PSK (AES) ، WEP (64/128bit)	

- 1\* لا يتوفر إلا لـ HT20 فقط.
- 2\* غير متوفر في تايوان.
- 3\* يختلف مدى توفر هذه القنوات واستخدام المنتج في الهواء الطلق عبر هذه القنوات حسب الموقع. للمزيد من المعلومات، راجع <http://support.epson.net/wifi5ghz/>
- 4\* غير مدعوم مع IEEE 802.11b.
- 5\* يمكن استخدام أوضاع البنية الأساسية و Wi-Fi Direct أو اتصال Ethernet في وقت واحد.
- 6\* لا تدعم Wi-Fi Direct إلا WPA2-PSK (AES).
- 7\* متوافق مع مقاييس WPA2 ومع دعم WPA/WPA2 الشخصي.

## مواصفات Ethernet

المقاييس	IEEE802.3i (10BASE-T) <sup>1*</sup> IEEE802.3u (100BASE-TX) IEEE802.3az (اتصال Ethernet الذي يتميز بالفعالية في استهلاك الطاقة) <sup>2*</sup>
----------	---

وضع الاتصال	تلقائي، 10Mbps Full duplex ، 10Mbps Half duplex ، 100Mbps Full duplex ، 100Mbps Half duplex ، duplex
الموصل	RJ-45

1\* استخدم كبلًا مزدوجًا مجدولًا مصفحًا (STP) من الفئة 5e أو أعلى لمنع مخاطر تداخل الموجات اللاسلكية.

2\* يجب أن يتوافق الجهاز المتصل مع معايير IEEE802.3az.

## وظائف الشبكة و IPv4/IPv6

ملاحظات	مدعومة	الوظائف	
-	✓	IPv4	طباعة الشبكة (WindowsEpsonNet Print)
-	✓	IPv6 ، IPv4	(WindowsStandard TCP/IP)
الإصدار الأحدث أو Windows Vista	✓	IPv6 ، IPv4	طباعة خدمات ويب للأجهزة بنظام (Windows)
-	✓	IPv6 ، IPv4	Bonjour طباعة (Mac OS)
-	✓	IPv6 ، IPv4	IPP طباعة (Mac OS ، Windows)
كاميرا رقمية	-	IPv4	PictBridge طباعة (شبكة Wi-Fi)
-	✓	IPv4	Epson Connect (طباعة البريد الإلكتروني، الطباعة عن بعد)
نظام التشغيل iOS 5 أو الإصدار الأحدث، نظام التشغيل Mac OS X v10.7 أو الإصدار الأحدث	✓	IPv6 ، IPv4	(Mac OS ، iOSAirPrint)
-	✓	IPv6 ، IPv4	Epson Scan 2
نظام التشغيل Windows 7 أو الإصدار الأحدث، نظام التشغيل Mac OS X El Capitan أو الإصدار الأحدث	✓	IPv4	Epson ScanSmart
،Windows XP، Vista إلى Mac OS X v10.6 Yosemite	✓	IPv4	Event Manager
-	✓	IPv4	Epson Connect (المسح الضوئي للخدمة السحابية)
الإصدار الأحدث أو OS X Mavericks	✓	IPv6 ، IPv4	AirPrint (مسح ضوئي)
-	✓	IPv4	إرسال فاكس
-	✓	IPv4	استلام فاكس
OS X Mountain Lion أو الإصدار الأحدث	✓	IPv6 ، IPv4	Faxout) AirPrint)

## بروتوكول الأمان

*IEEE802.1X	
IPsec/IP Filtering	
خادم/عميل HTTPS	SSL/TLS
IPPS	
(SSL/TLS ,SMTPS (STARTTLS	
SNMPv3	

\* ستحتاج إلى استخدام جهاز للاتصال يتوافق مع المقياس IEEE802.1X.

## توافق المستوى 3 لـ PostScript

يتوافق PostScript المستخدم في هذه الطابعة مع المستوى 3 لـ PostScript.

## خدمات الطرف الثالث المدعومة

نظام التشغيل iOS 5 أو أحدث/نظام التشغيل Mac OS X v10.7.x أو أحدث	الطباعة	AirPrint
OS X Mavericks أو الإصدار الأحدث	المسح الضوئي	
OS X Mountain Lion أو الإصدار الأحدث	الفاكس	

## مواصفات جهاز الذاكرة

الأجهزة	الحد الأقصى للسعة
محرك الأقراص الصلبة <sup>1*</sup> محرك أقراص USB محمول	2 تيرابايت (تمت تهيئته بتنسيق FAT أو FAT32 أو exFAT)
قارئ بطاقات متعددة <sup>2*</sup>	2 تيرابايت (تمت تهيئته بتنسيق FAT أو FAT32 أو exFAT)

\*1: لا نوصي باستخدام أجهزة USB الخارجية التي تستمد طاقتها عبر منفذ USB. استخدم فقط أجهزة USB الخارجية المزودة بمصادر طاقة تيار متردد مستقلة.

\*2: أدخل بطاقة ذاكرة واحدة فقط في قارئ البطاقات المتعددة. لا يتم دعم أجهزة قراءة البطاقات المتعددة التي تحتوي على أكثر من بطاقتي ذاكرة.

لا يمكنك استخدام الأجهزة التالية:

جهاز يتطلب برنامج تشغيل مخصص

جهاز يتضمن إعدادات تأمين (كلمة مرور، تشفير، وما إلى ذلك)

جهاز مزود بمحور USB مضمن

لا تضمن شركة Epson كافة العمليات الخاصة بالأجهزة المتصلة خارجياً.

## مواصفات البيانات المدعومة

تنسيق الملف	توافق (*).JPG مع معيار Exif الإصدار 2.31 المستخدم بواسطة الكاميرات الرقمية DCF <sup>1*</sup> الإصدار 1.0 أو 2.0 <sup>2*</sup> المتوافق صور TIFF 6.0 متوافقة وفقاً للموضح أدناه <input type="checkbox"/> صور RGB كاملة الألوان (غير مضغوطة) <input type="checkbox"/> الصور الثنائية (غير مضغوطة أو بترميز CCITT) يتم إنشاء ملف PDF بواسطة "المسح الضوئي إلى جهاز الذاكرة" الخاص بطابعة Epson inkjet.
حجم الصورة	أفقي: 80 إلى 10200 بكسل رأسي: 80 إلى 10200 بكسل
حجم الملف	أقل من 2 جيجا بايت
الحد الأقصى لعدد الملفات	JPEG: 9990 <sup>3*</sup> TIFF: 999 PDF: 999

1\* DCF (قاعدة تصميم نظام ملفات الكاميرا).

2\* لا يتم دعم الصور المخزنة في كاميرات رقمية مزودة بذاكرة مضمنة.

3\* يمكن عرض حتى 999 ملفاً في كل مرة. (إذا تجاوز عدد الملفات 999 ملفاً، يتم عرض الملفات في مجموعات.)

### ملاحظة:

يتم عرض "x" على شاشة LCD عندما يتعذر على الطابعة التعرف على ملف الصورة. وفي هذه الحالة، إذا حددت تخطيط صورة متعددة، تتم طباعة أقسام فارغة.

## الأبعاد

الأبعاد	التخزين <input type="checkbox"/> العرض: 425 مم (16.7 بوصة). <input type="checkbox"/> العمق: 500 مم (19.7 بوصة). <input type="checkbox"/> الارتفاع: 350 مم (13.8 بوصة). الطباعة <input type="checkbox"/> العرض: 425 مم (16.7 بوصة). <input type="checkbox"/> العمق: 824 مم (32.4 بوصة). <input type="checkbox"/> الارتفاع: 459 مم (18.1 بوصة).
الوزن*	حوالي 17.8 كجم (39.2 رطل)

\* بدون الحبر وسلك التيار.

## المواصفات الكهربائية

الطراز	من 100 إلى 240 فولت	من 220 إلى 240 فولت
نطاق التردد المحدد	من 50 إلى 60 هرتز	من 50 إلى 60 هرتز
التيار المحدد	0.4 إلى 0.7 أمبير	0.4 أمبير
استهلاك الطاقة (من خلال وصلة USB)	النسخ المستقل: حوالي 19.0 واط (ISO/ IEC24712) وضع الاستعداد: حوالي 10.0 واط وضع السكون: حوالي 0.8 واط إيقاف تشغيل الطاقة: حوالي 0.15 واط	النسخ المستقل: حوالي 19.0 واط (ISO/ IEC24712) وضع الاستعداد: حوالي 10.0 واط وضع السكون: حوالي 0.8 واط إيقاف تشغيل الطاقة: حوالي 0.2 واط

### ملاحظة:

☐ افحص الملصق الموجود على الطابعة لمعرفة جهدها الكهربائي.

☐ للمستخدمين في أوروبا، الرجاء زيارة الموقع التالي لمزيد من التفاصيل حول استهلاك الطاقة.

<http://www.epson.eu/energy-consumption>

## المواصفات البيئية

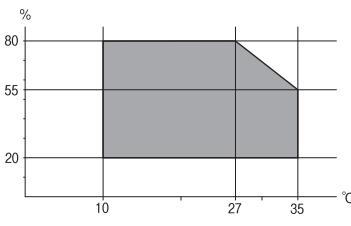
التشغيل	استخدم الطابعة في النطاق الموضح في الرسم البياني التالي. 
التخزين	درجة الحرارة: من 10 إلى 35 درجة مئوية (من 50 إلى 95 درجة فهرنهايت) الرطوبة: من 20 إلى 80% رطوبة نسبية (بدون تكاثف) درجة الحرارة بعد شحن الحبر للمرة الأولى: -15 إلى 40 درجة مئوية (5 إلى 104 درجة فهرنهايت)* درجة الحرارة قبل شحن الحبر للمرة الأولى: -20 إلى 40 درجة مئوية (-4 إلى 104 درجة فهرنهايت)* الرطوبة: من 5 إلى 85% رطوبة نسبية (بدون تكاثف)

\* يمكنك التخزين لمدة شهر واحد بدرجة حرارة 40 درجة مئوية (104 درجة فهرنهايت).

## المواصفات البيئية لزجاجات الحبر

درجة الحرارة المناسبة للتخزين	-20 إلى 40 درجة مئوية (-4 إلى 104 درجة فهرنهايت)*
درجة حرارة التجمد	-15 درجة مئوية (5 درجة فهرنهايت) يذوب الحبر ويصبح قابلاً للاستخدام بعد 2 ساعة تقريباً في درجة حرارة 25 درجة مئوية (77 درجة فهرنهايت).

\* يمكنك تخزينه لمدة شهر واحد في درجة حرارة 40 درجة مئوية (104 درجة فهرنهايت).

## موقع التثبيت والمساحة

قم بتأمين مكان كافٍ لتركيب الطابعة وتشغيلها بشكل صحيح.

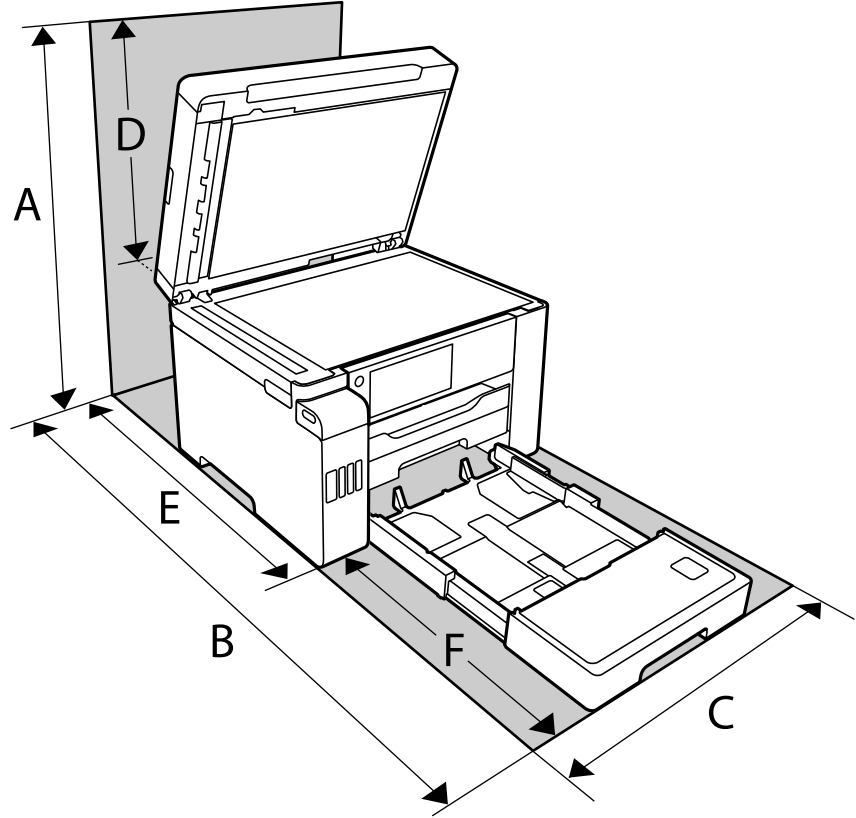

681.0 ملم	A
1074.1 ملم	B
425.0 ملم	C
331.0 ملم	D
675.7 ملم	E
398.4 ملم	F

انظر "تعليمات السلامة" في هذا الدليل لتأكيد الظروف البيئية.

## متطلبات النظام

□ أنظمة التشغيل 10 Windows (32-بت، و64-بت)/8.1 Windows (32-بت، و64-بت)، و8 Windows (32-بت، و64-بت)، و7 Windows (32-بت، و64-بت)، و64-بت، و32-بت) Windows XP Professional x64/أحدث (32-بت) Windows XP SP3/64-بت، و32-بت، و64-بت، و32-بت) Windows Vista/64-بت، و32-بت، و64-بت، و32-بت) Windows Server 2016/Windows Server 2012 R2/Windows Server 2012/Windows Server 2019/أحدث Edition SP2 أو أحدث/Windows Server 2008 R2/Windows Server 2008/Windows Server 2003 R2/Windows Server 2003 SP2 أو أحدث

/macOS Mojave/macOS High Sierra/macOS Sierra/OS X El Capitan/OS X Yosemite/OS X Mavericks/macOS Catalina  
OS X Mountain Lion/Mac OS X v10.7.x/Mac OS X v10.6.8

ملاحظة:

□ قد لا يدعم نظام التشغيل Mac OS بعض التطبيقات والميزات.

□ نظام الملفات UNIX (UFS) الخاص بنظام التشغيل Mac OS غير مدعوم.

## معلومات تنظيمية

### المقاييس والاعتمادات

#### المقاييس والمواصفات الخاصة بطراز الولايات المتحدة

UL60950-1 CAN/CSA-C22.2 No.60950-1	السلامة
FCC Part 15 Subpart B Class B CAN ICES-3 (B)/NMB-3 (B)	التوافق الكهرومغناطيسي

يحتوي هذا الجهاز على الوحدة اللاسلكية التالية.

المصنِّع: Seiko Epson Corporation

النوع: J26H005

يتوافق هذا المنتج مع الجزء 15 من قواعد لجنة الاتصالات الفيدرالية FCC و RSS-210 من قواعد IC. لن تتحمل شركة Epson مسؤولية أي فشل في تحقيق متطلبات الحماية نتيجة إجراء أية تعديلات غير موصى بها على المنتج. يخضع التشغيل للشرطين التاليين: (1) لا يجوز أن يتسبب هذا الجهاز في تشويش أو تداخل ضار و(2) يجب أن يقبل هذا الجهاز أي تشويش أو موجات متداخلة قد تصل إليه، بما في ذلك الموجات التي قد تؤثر بالسلب على تشغيله.

لمنع تشويش موجات الراديو على الخدمة المرخصة، تم تصميم هذا الجهاز ليتم استخدامه داخل المنشآت والمنازل وبعيداً عن النوافذ لضمان الحصول على أقصى درجات الحماية. ويخضع الجهاز (أو هوائي الإرسال الخاصة به) المثبت خارج المنشآت والمنازل للحصول على ترخيص.

يتوافق هذا الجهاز مع حدود التعرض للإشعاع التي أقرتها لجنة الاتصالات الفيدرالية (FCC) وهيئة الصناعة الكندية (IC) بشأن البيئة غير الخاضعة للمراقبة، كما يستوفي إرشادات التعرض لترددات الراديو (RF) التي أقرتها لجنة الاتصالات الفيدرالية في الملحق C بالنشرة OET65 وكذلك RSS-102 من قواعد التعرض لموجات الراديو الصادرة عن هيئة الصناعة الكندية. ويتعين تركيب هذا الجهاز وتشغيله بحيث يبقى الإشعاع على بعد 7.9 بوصة (20 سم) على الأقل من جسم الإنسان (باستثناء الأطراف: اليدين والمعصمان والقدمان والكاحلان).

### المقاييس والمواصفات الخاصة بالطراز الأوروبي

للمستخدم الأوروبي

تقر شركة Seiko Epson Corporation أن طراز معدات الراديو يتوافق مع التوجيه 2014/53/EU. يتوفر النص الكامل لإعلان المطابقة الصادر عن الاتحاد الأوروبي على الموقع التالي.

<http://www.epson.eu/conformity>

C762D

يستخدم فقط في أيرلندا والمملكة المتحدة والنمسا وألمانيا وليختنشتاين وسويسرا وفرنسا وبلجيكا ولوكسمبرج وهولندا وإيطاليا والبرتغال وأسبانيا والدانمارك وفنلندا والنرويج والسويد وأيسلندا وقبرص وكرواتيا واليونان وسلوفينيا ومالطا وبلغاريا والتشيك وإستونيا والمجر ولاتفيا وليتوانيا وبولندا ورومانيا وسلوفاكيا.

لن تتحمل شركة Epson مسؤولية أي فشل في تحقيق متطلبات الحماية نتيجة إجراء أي تعديلات غير موصى بها على المنتج.

التردد	الحد الأقصى لطاقة التردد اللاسلكي المرسل
من 2400 إلى 2483.5 ميغا هرتز	20 ديسيبل مللي واط (طاقة مشعة مكافئة متناحية)



## قيود النسخ

انتبه إلى القيود التالية للتأكد من الاستخدام القانوني والمسؤول للطابعة.

يحظر القانون نسخ العناصر التالية:

- الفواتير البنكية والعملات والأوراق المالية الحكومية وسندات الموائيق الحكومية والأوراق المالية المحلية
  - الطوابع البريدية غير المستخدمة والبطاقات البريدية ذات الطوابع الملصقة بشكل مسبق والعناصر البريدية الرسمية الأخرى التي تحمل طوابع بريدية صالحة
  - الدمغات الحكومية والأوراق المالية الصادرة وفقاً لإجراء قانوني
- توخَّ الحرس عند نسخ العناصر التالية:
- الأوراق المالية الخاصة (شهادات الأسهم والأوراق النقدية القابلة للتداول والشيكات وغير ذلك)، الإجازات الشهرية وإيصالات التنازل وغير ذلك.
  - جوازات السفر وتراخيص القيادة وشهادات الملاءمة وجوازات عبور الطرق وكوبونات الأطعمة والتذاكر وغير ذلك.

ملاحظة:

قد يحظر القانون أيضاً نسخ هذه العناصر.

الاستخدام المسؤول للمواد المحمية بموجب حقوق الطبع والنشر:

يمكن إساءة استخدام الطابعات عن طريق النسخ غير الملائم لمواد محمية بموجب حقوق نشر. ما لم تكن تتصرف بناءً على نصائح محام يتمتع بخبرة جيدة، فيجب أن تكون على قدر من المسؤولية والاحترام وذلك من خلال الحصول على إذن من حامل حقوق الطبع والنشر قبل نسخ أية مواد منشورة.

## مواصفات الخط

تتوفر الخطوط التالية على الإنترنت.

Epson Barcode Font

## الخطوط المتاحة عند استخدام PostScript

اسم الخط	المجموعة	المكافئ من HP
Nimbus Mono	Bold Italic ,Italic ,Bold ,Medium	Courier
Letter Gothic	Italic ,Bold ,Medium	Letter Gothic



اسم الخط	المجموعة	المكافئ من HP
Nimbus Mono PS	Bold Oblique ,Oblique ,Bold ,Regular	CourierPS
Nimbus Roman No4	Bold Italic ,Italic ,Bold ,Medium	CG Times
URW Classico	Bold Italic ,Italic ,Bold ,Medium	CG Omega
URW Coronet	-	Coronet
URW Clarendon Condensed	-	Clarendon Condensed
URW Classic Sans	Bold Italic ,Italic ,Bold ,Medium	Univrs
URW Classic Sans Condensed	Bold Italic ,Italic ,Bold ,Medium	Univrs Condensed
Antique Olive	Italic ,Bold ,Medium	Antique Olive
Garamond	Kursiv Halbfett ,Kursiv ,Halbfett ,Antiqua	Garamond
Mauritius	-	Marigold
Algiers	Extra Bold ,Medium	Albertus
NimbusSansNo2	Bold Italic ,Italic ,Bold ,Medium	Arial
Nimbus Roman No9	Bold Italic ,Italic ,Bold ,Medium	Times New Roman
Nimbus Sans	Bold Oblique ,Oblique ,Bold ,Medium	Helvetica
Nimbus Sans Narrow	Bold Oblique ,Oblique ,Bold ,Medium	Helvetica Narrow
Palladio	Bold Italic ,Italic ,Bold ,Roman	Palatino
URW Gothic	Demi Oblique ,Book Oblique ,Demi ,Book	ITC Avant Garde
URW Bookman	Demi Italic ,Light Italic ,Demi ,Light	ITC Bookman
URW Century Schoolbook	Bold Italic ,Italic ,Bold ,Roman	New Century Schoolbook
Nimbus Roman	Bold Italic ,Italic ,Bold ,Medium	Times
URW Chancery Medium Italic	-	ITC Zapf Chancery Italic
Symbol	-	Symbol
URW Dingbats	-	Wingdings
Dingbats	-	ITC Zapf Dingbats
Standard Symbol	-	SymbolPS

## الخطوط المتاحة عند استخدام (PCL (URW

خط قابل للتحميل

اسم الخط	المجموعة	المكافئ من HP	مجموعة رموز PCL5
Nimbus Mono	Bold Italic ,Italic ,Bold ,Medium	Courier	1

اسم الخط	المجموعة	المكافئ من HP	مجموعة رموز PCL5
Letter Gothic	Italic ,Bold ,Medium	Letter Gothic	1
Nimbus Mono PS	Bold Oblique ,Oblique ,Bold ,Regular	CourierPS	3
Nimbus Roman No4	Bold Italic ,Italic ,Bold ,Medium	CG Times	2
URW Classico	Bold Italic ,Italic ,Bold ,Medium	CG Omega	3
URW Coronet	-	Coronet	3
URW Clarendon Condensed	-	Clarendon Condensed	3
URW Classic Sans	Bold Italic ,Italic ,Bold ,Medium	Univers	2
URW Classic Sans Condensed	Bold Italic ,Italic ,Bold ,Medium	Univers Condensed	3
Antique Olive	Italic ,Bold ,Medium	Antique Olive	3
Garamond	Kursiv Halbfett ,Kursiv ,Halbfett ,Antiqua	Garamond	3
Mauritius	-	Marigold	3
Algiers	Extra Bold ,Medium	Albertus	3
NimbusSansNo2	Bold Italic ,Italic ,Bold ,Medium	Arial	3
Nimbus Roman No9	Bold Italic ,Italic ,Bold ,Medium	Times New	3
Nimbus Sans	Bold Oblique ,Oblique ,Bold ,Medium	Helvetica	3
Nimbus Sans Narrow	Bold Oblique ,Oblique ,Bold ,Medium	Helvetica Narrow	3
Palladio	Bold Italic ,Italic ,Bold ,Roman	Palatino	3
URW Gothic	Demi Oblique ,Book Oblique ,Demi ,Book	ITC Avant Garde Gothic	3
URW Bookman	Demi Italic ,Light Italic ,Demi ,Light	ITC Bookman	3
URW Century Schoolbook	Bold Italic ,Italic ,Bold ,Roman	New Century Schoolbook	3
Nimbus Roman	Bold Italic ,Italic ,Bold ,Medium	Times	3
URW Chancery Medium Italic	-	ITC Zapf Chancery Medium Italic	3
Symbol	-	Symbol	4
URW Dingbats	-	Wingdings	5
Dingbats	-	ITC Zapf Dingbats	6
Standard Symbol	-	SymbolPS	4
URW David	Bold ,Medium	HP David	7
URW Narkis	Bold ,Medium	HP Narkis	7
URW Miryam	Italic ,Bold ,Medium	HP Miryam	7
URW Koufi	Bold ,Medium	Koufi	8

اسم الخط	المجموعة	المكافئ من HP	مجموعة رموز PCL5
URW Naskh	Bold ,Medium	Naskh	8
URW Ryadh	Bold ,Medium	Ryadh	8

#### الخط النقطي

اسم الخط	مجموعة الرموز
Line Printer	9

#### الخط النقطي OCR/Barcode (لـ PCL5 فقط)

اسم الخط	المجموعة	مجموعة الرموز
OCR A	-	10
OCR B	-	11
Code39	4.68cpi ,9.37cpi	12
EAN/UPC	Bold ,Medium	13

#### ملاحظة:

حسب درجة كثافة الطباعة، أو درجة الجودة أو لون الورق، قد يكون الخط *OCR A*، *OCR B*، *Code39*، و *EAN/UPC* غير مقروء. قم بطباعة عينة وتأكد من أن الخطوط مقروءة قبل الطباعة بكميات كبيرة.

### قائمة مجموعات الرموز

يمكن للطباعة الخاصة بك الوصول إلى مجموعات متنوعة من الرموز. وتختلف العديد من تلك المجموعات من حيث الحروف الدولية المحددة لكل لغة.

عند التفكير في الخط الذي ستستخدمه، ينبغي عليك كذلك مراعاة مجموعة الرموز المرتبطة مع الخط.

#### ملاحظة:

بما أن معظم البرامج تتعامل مع الخطوط والرموز بشكل تلقائي، ربما لا تحتاج مطلقاً على ضبط إعدادات الطباعة. ولكن، إذا كنت تقوم بكتابة برامج التحكم في الطباعة الخاصة بك، أو إذا كنت تستخدم برامج قديمة لا يمكنها التحكم في الخطوط، يرجى الرجوع إلى الأقسام التالية للتعرف على التفاصيل المتعلقة بمجموعة الرموز.

### قائمة مجموعات الرموز الخاصة باستخدام PCL 5

اسم مجموعة الرموز	الخاصية	تصنيف الخط												
		13	12	11	10	9	8	7	6	5	4	3	2	1
Norweg1	0D	-	-	-	-	-	-	-	-	-	-	✓	✓	✓
Roman Extension	0E	-	-	-	-	✓	-	-	-	-	-	-	-	-

تصنيف الخط													الخاصية	اسم مجموعة الرموز
13	12	11	10	9	8	7	6	5	4	3	2	1		
-	-	-	-	-	-	-	-	-	-	✓	✓	✓	0I	Italian
-	-	-	-	✓	-	-	-	-	-	✓	✓	✓	0N	ECM94-1
-	-	-	-	-	-	-	-	-	-	✓	✓	✓	0S	Swedis2
-	-	-	-	-	✓	✓	-	-	-	✓	✓	✓	0U	ANSI ASCII
-	-	-	-	-	-	-	-	-	-	✓	✓	✓	1E	UK
-	-	-	-	-	-	-	-	-	-	✓	✓	✓	1F	French2
-	-	-	-	-	-	-	-	-	-	✓	✓	✓	1G	German
-	-	-	-	✓	-	-	-	-	-	✓	✓	✓	1U	Legal
-	-	-	-	✓	-	-	-	-	-	✓	✓	✓	2N	8859-2 ISO
-	-	-	-	-	-	-	-	-	-	✓	✓	✓	2S	Spanish
-	-	-	-	-	-	-	-	-	-	✓	✓	✓	4N	ISO 8859/4 Latin 4
-	-	-	-	-	-	-	-	-	-	✓	✓	✓	4U	Roman-9
-	-	-	-	-	✓	✓	-	-	-	✓	✓	✓	5M	PsMath
-	-	-	-	✓	-	-	-	-	-	✓	✓	✓	5N	8859-9 ISO
-	-	-	-	-	-	-	-	-	-	✓	✓	✓	5T	WiTurkish
-	-	-	-	-	-	-	-	-	-	✓	✓	✓	6J	MsPublishin
-	-	-	-	-	-	-	-	-	-	✓	✓	✓	6M	VeMath
-	-	-	-	✓	-	-	-	-	-	✓	✓	✓	6N	8859-10ISO
-	-	-	-	-	-	-	-	-	-	✓	✓	✓	7J	DeskTop
-	-	-	-	-	✓	✓	-	-	-	✓	✓	✓	8M	Math-8
-	-	-	-	✓	-	-	-	-	-	✓	✓	✓	8U	Roman-8
-	-	-	-	-	-	-	-	-	-	✓	✓	✓	9E	WiE.Europe
-	-	-	-	-	-	-	-	-	-	✓	✓	✓	9J	Pc1004
-	-	-	-	✓	-	-	-	-	-	✓	✓	✓	9N	8859-15ISO
-	-	-	-	-	-	-	-	-	-	✓	✓	✓	9T	PcTk437
-	-	-	-	-	-	-	-	-	-	✓	✓	✓	9U	Windows
-	-	-	-	-	-	-	-	-	-	✓	✓	✓	10J	PsText
-	-	-	-	✓	-	-	-	-	-	✓	✓	✓	10U	IBM-US
-	-	-	-	✓	-	-	-	-	-	✓	✓	✓	11U	IBM-DN
-	-	-	-	-	-	-	-	-	-	✓	✓	✓	12J	McText

تصنيف الخط													الخاصية	اسم مجموعة الرموز
13	12	11	10	9	8	7	6	5	4	3	2	1		
-	-	-	-	✓	-	-	-	-	-	✓	✓	✓	12U	PcMultiling
-	-	-	-	-	-	-	-	-	-	✓	✓	✓	13J	VeInternati
-	-	-	-	-	-	-	-	-	-	✓	✓	✓	13U	PcEur858
-	-	-	-	-	-	-	-	-	-	✓	✓	✓	14J	VeUS
-	-	-	-	-	-	-	-	-	-	✓	✓	✓	15U	PiFont
-	-	-	-	-	-	-	-	-	-	✓	✓	✓	17U	PcE.Europe
-	-	-	-	-	✓	✓	-	-	-	✓	✓	✓	18N	Unicode 3.0
-	-	-	-	-	-	-	-	-	-	✓	✓	✓	19L	WiBALT
-	-	-	-	-	-	-	-	-	-	✓	✓	✓	19U	WiAnsi
-	-	-	-	-	-	-	-	-	-	✓	✓	✓	26U	PcBlt775
-	-	-	-	-	-	-	-	-	-	-	✓	✓	3R	Pc866Cyr
-	-	-	-	-	-	-	-	-	-	-	✓	✓	8G	Greek8
-	-	-	-	-	-	-	-	-	-	-	✓	✓	9G	WinGrk
-	-	-	-	-	-	-	-	-	-	-	✓	✓	9R	WinCyr
-	-	-	-	-	-	-	-	-	-	-	✓	✓	10G	Pc851Grk
-	-	-	-	✓	-	-	-	-	-	-	✓	✓	10N	ISOCyr
-	-	-	-	-	-	-	-	-	-	-	✓	✓	12G	Pc8Grk
-	-	-	-	-	-	-	-	-	-	-	✓	✓	12N	ISOGrk
-	-	-	-	-	-	-	-	-	-	-	✓	✓	14R	Pc866Ukr
-	-	-	-	-	-	✓	-	-	-	-	-	✓	0H	Hebrew7
-	-	-	-	-	-	✓	-	-	-	-	-	✓	7H	8859-8 ISO
-	-	-	-	-	-	✓	-	-	-	-	-	✓	8H	Hebrew8
-	-	-	-	-	-	✓	-	-	-	-	-	✓	15H	Pc862Heb
-	-	-	-	-	-	✓	-	-	-	-	-	✓	15Q	PC-862, Hebrew
-	-	-	-	-	✓	-	-	-	-	-	-	-	8V	Arabic8
-	-	-	-	-	✓	-	-	-	-	-	-	-	9V	HPWARA
-	-	-	-	-	✓	-	-	-	-	-	-	-	10V	Pc864Ara
-	-	-	-	-	-	-	-	-	✓	-	-	-	19M	Symbol
-	-	-	-	-	-	-	-	✓	-	-	-	-	579L	Wingdings
-	-	-	-	-	-	-	✓	-	-	-	-	-	14L	ZapfDigrbats

تصنيف الخط													الخاصية	اسم مجموعة الرموز
13	12	11	10	9	8	7	6	5	4	3	2	1		
-	-	-	✓	-	-	-	-	-	-	-	-	-	0O	OCR A
-	-	✓	-	-	-	-	-	-	-	-	-	-	1O	OCR B
-	-	✓	-	-	-	-	-	-	-	-	-	-	3Q	OCR B Extension
-	✓	-	-	-	-	-	-	-	-	-	-	-	0Y	Code3-9
✓	-	-	-	-	-	-	-	-	-	-	-	-	8Y	EAN/UPC

## معلومات المسؤؤل

- 360 ..... توصيل الطابعة بالشبكة.
364. .... إعدادات استخدام الطابعة.
- 425 ..... إدارة الطابعة.
440. .... إعدادات الأمان المتقدمة.

## توصيل الطابعة بالشبكة

يُمكنك توصيل الطابعة بالشبكة باستخدام طرق متعددة.

إذ يمكنك التوصيل باستخدام الإعدادات المتقدمة الموجودة في لوحة التحكم.

ويمكنك التوصيل باستخدام المثبَّت الموجود في موقع الويب أو قرص البرنامج.

يوضح هذا القسم الإجراء اللازم لتوصيل الطابعة بالشبكة باستخدام لوحة التحكم بالطابعة.

### قبل إجراء اتصال الشبكة

للاتصال بالشبكة، تحقق من طريقة الاتصال ومعلومات الإعداد للاتصال مسبقاً.

### جمع معلومات حول إعداد الاتصال

جهز معلومات الإعداد اللازمة للاتصال. تحقق من المعلومات التالية أولاً.

التقسيمات	العناصر	الملاحظات
طريقة توصيل الجهاز	<input type="checkbox"/> شبكة الإيثرنت <input type="checkbox"/> شبكة Wi-Fi	حدد كيفية توصيل الطابعة بالشبكة. بالنسبة لشبكة LAN السلكية، تتصل بمفتاح LAN. بالنسبة لشبكة Wi-Fi، تتصل بشبكة (SSID) الخاصة بنقطة الوصول.
معلومات اتصال LAN	<input type="checkbox"/> عنوان IP <input type="checkbox"/> قناع الشبكة الفرعية <input type="checkbox"/> البوابة الافتراضية	حدد عنوان IP المراد تعيينه للطابعة. تصبح جميع القيم مطلوبة في حال تعيين عنوان IP بشكل ثابت. في حال تعيين عنوان IP بشكل غير ثابت باستخدام وظيفة DHCP، تكون هذه المعلومات غير ضرورية لأنها تُضبط تلقائياً.
معلومات الاتصال بشبكة Wi-Fi	<input type="checkbox"/> معرف مجموعة الخدمات <input type="checkbox"/> كلمة المرور	هذه (اسم الشبكة) وكلمة مرور نقطة الوصول التي تتصل بها الطابعة. إذا تم تعيين تصفية عنوان جهاز MAC، فسجل عنوان جهاز MAC الخاص بالطابعة أولاً لتسجيل الطابعة. راجع ما يلي لمعرفة المعايير المدعومة. <a href="#">"مواصفات شبكة Wi-Fi" في الصفحة 344</a>
معلومات خادم DNS	<input type="checkbox"/> عنوان IP لشبكة DNS الأساسية <input type="checkbox"/> عنوان IP لشبكة DNS الثانوية	يكون ذلك ضرورياً عند تعيين خوادم DNS. يتم تعيين شبكة DNS الثانوية عندما يمتلك النظام تكويناً إضافياً مع وجود خادم DNS ثانوي. قم بتعيين عنوان IP الخاص بالموجه، وذلك إذا كنت في منظمة صغيرة ولم تقم بتعيين خادم DNS.
معلومات الخادم الوكيل	<input type="checkbox"/> اسم الخادم الوكيل	قم بتعيين هذا عند استخدام بيئة الشبكة لديك الخادم الوكيل للوصول إلى الإنترنت من شبكة الإنترنت، مع استخدامك الوظيفة التي تصل من خلالها الطابعة مباشرة إلى الإنترنت. تتصل الطابعة مباشرة بالإنترنت للأغراض التالية. <input type="checkbox"/> خدمات Epson Connect <input type="checkbox"/> الخدمات السحابية للشركات الأخرى <input type="checkbox"/> تحديث البرامج الثابتة



التقسيمات	العناصر	الملاحظات
معلومات رقم المنفذ	☐ معلومات رقم المنفذ المُقرر تحريرها	تحقق من رقم المنفذ الذي تستخدمه الطابعة وجهاز الكمبيوتر، ثم حرر المنفذ المحظور عبر جدار الحماية إذا كان ذلك ضرورياً. راجع ما يلي للاطلاع على رقم المنفذ الذي تستخدمه الطابعة. "استخدام المنفذ للطابعة" في الصفحة 343

## تعيين عنوان IP

فيما يلي أنواع تعيين عنوان IP.

### عنوان IP ثابت:

عنوان IP المحدد مسبقاً إلى الطابعة (المضيف) يدوياً.

يجب إعداد المعلومات الخاصة بالاتصال بالشبكة (قناع الشبكة الفرعية، وعنوان البوابة الافتراضية، وخادم DNS وما إلى ذلك) يدوياً.

لا يتغير عنوان IP حتى عندما يكون الجهاز مغلقاً، لذلك يكون هذا مفيداً عندما ترغب في إدارة الأجهزة مع بيئة لا يمكنك فيها تغيير عنوان IP أو ترغب في إدارة الأجهزة باستخدام عنوان IP. نوصي بإجراء الإعدادات على الطابعة، والخادم، وما إلى ذلك الذي يمكن للعديد من أجهزة الكمبيوتر الوصول إليه. بالإضافة إلى ذلك، عند استخدام ميزات الأمان مثل تصفية IP/IPsec، عين عنوان IP ثابت بحيث لا يتغير عنوان IP.

### التعيين التلقائي باستخدام وظيفة DHCP (عنوان IP ديناميكي):

عين عنوان IP تلقائياً إلى الطابعة (المضيف) باستخدام وظيفة DHCP الخاصة بموجه أو خادم DHCP.

يتم تعيين المعلومات للاتصال بالشبكة (قناع الشبكة الفرعية، وعنوان البوابة الافتراضية، وخادم DNS وما إلى ذلك) تلقائياً، بحيث يمكنك بسهولة توصيل الجهاز بالشبكة.

إذا تم إيقاف تشغيل الموجه أو الجهاز، أو حسب إعدادات خادم DHCP، فقد يتغير عنوان IP عند إعادة الاتصال.

نحن نوصي بإدارة الأجهزة بخلاف عنوان IP والاتصال مع البروتوكولات التي يمكنها تتبع عنوان IP.

### ملاحظة:

عندما تستخدم وظيفة حفظ عنوان IP من DHCP، يمكنك تعيين عنوان IP نفسه على الأجهزة في أي وقت.

## خادم DNS وخادم الوكيل

لدى خادم DNS اسم مضيف، واسم مجال عنوان البريد الإلكتروني، وما إلى ذلك، مقترناً بمعلومات عنوان IP.

يكون الاتصال مستحيلًا إذا كان الطرف الآخر موصوفاً باسم المضيف واسم المجال وما إلى ذلك عندما يقوم الكمبيوتر أو الطابعة بإجراء اتصال IP.

يستعلم من خادم DNS لتلك المعلومات ويحصل على عنوان IP الخاص بالطرف الآخر. ويطلق على هذه العملية، "تحليل الاسم".

لذلك، يمكن لأجهزة مثل أجهزة الكمبيوتر والطابعات التواصل باستخدام عنوان IP.

يُعد تحليل الاسم أمراً ضرورياً للطابعة للاتصال باستخدام وظيفة البريد الإلكتروني أو وظيفة الاتصال بالإنترنت.

وعندما تستخدم تلك الوظائف، قم بضبط إعدادات خادم DNS.

عند تقوم بتعيين عنوان IP للطابعة باستخدام وظيفة DHCP الخاصة بخادم DHCP أو الموجه، يتم تعيينه تلقائياً.

يوجد خادم الوكيل في البوابة بين الشبكة والإنترنت، ويتصل بالكمبيوتر، والطابعة، والإنترنت (الخادم المقابل) بالنيابة عن كل منها. لا يتصل الخادم المقابل إلا بخادم الوكيل فقط. لذلك، يتعذر قراءة معلومات الطابعة مثل عنوان IP ورقم المنفذ ويتوقع زيادة الأمان.

عند الاتصال بالإنترنت عبر خادم Proxy، قم بتكوين خادم Proxy على الطابعة.

## الاتصال بالشبكة من لوحة التحكم

وصّل الطابعة بالشبكة باستخدام لوحة تحكم الطابعة.

### تعيين عنوان IP

قم بإعداد العناصر الأساسية مثل عنوان المضيف، قناع الشبكة الفرعية، البوابة الافتراضية. يوضح هذا القسم الإجراء المستخدم لضبط عنوان IP ثابت.

1. شغل الطابعة.
2. حدد الإعدادات على الشاشة الرئيسية على لوحة التحكم بالطابعة.
3. حدد إعدادات عامة < إعدادات الشبكة < متقدم < TCP/IP.
4. حدد يدوي ل الحصول على عنوان IP.  
عند تعيين عنوان IP تلقائياً باستخدام وظيفة DHCP الخاصة بالموجه، حدد تلقائياً. وفي هذه الحالة، يتم تعيين عنوان IP، وقناع الشبكة الفرعية، والبوابة الافتراضية في الخطوة رقم 5 و6 تلقائياً، لذا انتقل إلى الخطوة رقم 7.
5. أدخل عنوان الـ IP.  
ينتقل التركيز إلى الجزء الأمامي أو الجزء الخلفي اللذين تفصل بينهما نقطة وذلك إذا حددت ◀ و ▶.  
أكد القيمة المشار إليها في الشاشة السابقة.
6. قم بإعداد قناع الشبكة الفرعية والبوابة الافتراضية.  
أكد القيمة المشار إليها في الشاشة السابقة.

#### هام!

إذا كانت مجموعة عنوان IP، وقناع الشبكة الفرعية والبوابة الافتراضية غير صحيحة، يُصبح بدء الإعداد معطلاً ولا يمكن متابعة الإعدادات. أكد على أنه لم يحدث خطأ في الإدخال.

7. أدخل عنوان IP لخادم DNS الأساسي.  
أكد القيمة المشار إليها في الشاشة السابقة.  
**ملاحظة:**  
عندما تحدد تلقائياً لإعدادات تعيين عنوان IP، يمكنك تحديد إعدادات خادم DNS من يدوي أو تلقائياً. إذا تعذر عليك الحصول على عنوان خادم DNS تلقائياً، فحدد يدوي، ثم أدخل عنوان خادم DNS. ثم أدخل عنوان خادم DNS الثانوي مباشرة. إذا حددت تلقائياً، فانتقل إلى الخطوة 9.
8. أدخل عنوان IP لخادم DNS الثانوي.  
أكد القيمة المشار إليها في الشاشة السابقة.
9. اضغط على بدء الإعداد.

### ضبط إعدادات الخادم الوكيل

قم بإعداد الخادم الوكيل إذا تحققت من صحة ما يلي.

- تم إعداد الخادم الوكيل لاتصال الإنترنت.
- عند استخدام وظيفة تتصل فيها الطابعة مباشرة بالإنترنت، مثل خدمة Epson Connect أو الخدمات السحابية الخاصة بشركة أخرى.
- 1. حدد الإعدادات في الشاشة الرئيسية.
- عند ضبط الإعدادات بعد ضبط عنوان IP، تُعرض شاشة متقدم. انتقل إلى الخطوة 3.
- 2. حدد إعدادات عامة < إعدادات الشبكة < متقدم.
- 3. حدد الخادم الوكيل.
- 4. حدد استخدم لـ إعدادات الخادم الوكيل.
- 5. أدخل عنوان الخادم الوكيل بتنسيق IPv4 أو FQDN.
- أكد القيمة المشار إليها في الشاشة السابقة.
- 6. أدخل رقم المنفذ للخادم الوكيل.
- أكد القيمة المشار إليها في الشاشة السابقة.
- 7. اضغط على بدء الإعداد.

## الاتصال بشبكة LAN

قم بتوصيل الطابعة بالشبكة باستخدام إيثرنت أو Wi-Fi.

### الاتصال بشبكة إيثرنت

- وصّل الطابعة بالشبكة باستخدام كابل إيثرنت، ثم افحص الاتصال.
  - 1. وصّل الطابعة والموزع (مفتاح LAN) باستخدام كابل إيثرنت.
  - 2. حدد الإعدادات في الشاشة الرئيسية.
  - 3. حدد إعدادات عامة < إعدادات الشبكة < التحقق من الاتصال.
  - تُعرض نتيجة تشخيص الاتصال. أؤكد على أن الاتصال صحيح.
  - 4. اضغط على موافق للإنتهاء.
- إذا قمت بالضغط على طباعة تقرير الفحص، يمكنك طباعة نتيجة التشخيص. اتبع الإرشادات المعروضة على الشاشة لطباعتها.

### معلومات ذات صلة

← "تغيير وضع الاتصال بالشبكة من Wi-Fi إلى Ethernet" في الصفحة 277

### التوصيل بشبكة LAN اللاسلكية (Wi-Fi)

يُمكنك توصيل الطابعة بشبكة LAN اللاسلكية (Wi-Fi) باستخدام طرق متعددة. اختر طريقة الاتصال التي تتوافق مع البيئة والظروف التي تستخدمها.

إذا كنت تعرف معلومات عن الموجه اللاسلكي مثل معرف مجموعة الخدمات وكلمة المرور، يمكنك ضبط الإعدادات يدوياً. إذا كان الموجه اللاسلكي يدعم WPS، يمكنك ضبط الإعدادات عن طريق استخدام إعداد زر الضغط. بعد توصيل الطابعة بالشبكة، اتصل بالطابعة من الجهاز الذي ترغب في استخدامه (كمبيوتر، وجهاز ذكي، وجهاز لوحي، وما إلى ذلك).

#### معلومات ذات صلة

- ← "ضبط إعدادات Wi-Fi عن طريق إدخال SSID وكلمة المرور" في الصفحة 279
- ← "ضبط إعدادات Wi-Fi عن طريق الضغط على زر الإعداد (WPS)" في الصفحة 280
- ← "ضبط إعدادات Wi-Fi عن طريق إعداد رمز التعريف الشخصي (WPS) PIN" في الصفحة 281

## إعدادات استخدام الطابعة

### استخدام وظائف الطابعة

تمكّن من استخدام وظيفة الطابعة عبر الشبكة. لاستخدام الطابعة على الشبكة، تحتاج إلى تعيين منفذ اتصال الشبكة على الكمبيوتر وكذلك اتصال شبكة الطابعة.

### أنواع الاتصال بالطابعة

تتوفر الطريقتان التاليتان لاتصال الشبكة الخاص بالطابعة.

- اتصال نظير إلى نظير (الطابعة المباشرة)
- اتصال العميل/الخادم (مشاركة الطابعة باستخدام خادم Windows)

### إعدادات اتصال نظير إلى نظير

هذا هو الاتصال اللازم لتوصيل الطابعة على الشبكة والكمبيوتر مباشرةً. لا يمكن توصيل غير نموذج يدعم استخدام الشبكة.

#### طريقة الاتصال:

وصّل الطابعة بالشبكة مباشرة عبر موزع الشبكة أو نقطة الوصول.

#### برنامج تشغيل الطابعة:

قم بتثبيت برنامج تشغيل الطابعة على كل كمبيوتر عميل. عند استخدام EpsonNet Setup Manager، يمكنك توفير حزمة برنامج التشغيل التي تتضمن إعدادات الطابعة.

#### الميزات:

- تبدأ مهمة الطابعة في الحال لأن مهمة الطابعة يتم إرسالها إلى الطابعة مباشرة.
- يمكنك الطابعة طالما الطابعة قيد التشغيل.

### إعدادات اتصال العميل/الخادم

هذا هو الاتصال الذي يشاركه كمبيوتر الخادم مع الطابعة. لحظر الاتصال دون المرور عبر كمبيوتر الخادم، يمكنك تحسين الأمان. عند استخدام USB، يمكن أيضاً مشاركة الطابعة من دون وظيفة الشبكة.

#### طريقة الاتصال:

قم بتوصيل الطابعة بالشبكة عبر مفتاح LAN أو نقطة الوصول.  
يمكنك أيضاً توصيل الطابعة بالخادم مباشرةً عن طريق كابل USB.

#### برنامج تشغيل الطابعة:

ثبّت برنامج تشغيل الطابعة على خادم Windows حسب نظام تشغيل كمبيوتر العميل.  
عن طريق الوصول إلى خادم Windows وربط الطابعة، يتم تثبيت برنامج تشغيل الطابعة على كمبيوتر العميل ويمكن استخدامه.

#### الميزات:

- إمكانية إدارة الطابعة وبرنامج التشغيل الخاص بها دفعة واحدة.
- حسب مواصفات الخادم، قد يستغرق بدء مهمة الطباعة وقتاً لأن جميع مهام الطباعة تتم من خلال خادم الطابعة.
- لا يمكنك الطباعة عند إيقاف تشغيل خادم Windows.

### إعدادات الطابعة لاتصال النظير إلى النظير

من أجل اتصال نظير إلى نظير (الطباعة المباشرة)، يجب أن يكون لدى إحدى الطابعات وجهاز العميل ترابط مباشر.  
يجب تثبيت برنامج تشغيل الطابعة على كل كمبيوتر عميل.

### إعدادات الطباعة لاتصال العميل / الخادم

قم بتمكين الطباعة من الطابعة المتصلة باعتبارها اتصال الخادم / العميل.  
بالنسبة لاتصال العميل / الخادم، قم بإعداد خادم الطباعة أولاً، ثم شارك الطابعة على الشبكة.  
عند استخدام كابل USB للاتصال بالخادم، عين أيضاً خادم الطباعة أولاً، ثم شارك الطابعة على الشبكة.

#### إعداد منافذ الشبكة

قم بإنشاء قائمة انتظار الطباعة للطباعة على الشبكة على خادم الطباعة وذلك باستخدام TCP/IP، ثم تعيين منفذ الشبكة.  
هذا المثال عند استخدام Windows 2012 R2.

1. افتح شاشة الأجهزة والطابعات.
- سطح المكتب < إعدادات < لوحة التحكم < الجهاز والصوت أو الجهاز < أجهزة وطابعات.
2. إضافة طابعة.
- انقر فوق إضافة طابعة، ثم حدد الطابعة التي أرغب في الاتصال بها غير مدرجة.
3. إضافة طابعة محلية.
- حدد إضافة طابعة محلية أو شبكة طابعة بإعدادات يدوية، ثم اضغط على التالي.

4. حدد إنشاء منفذ جديد، ثم حدد منفذ TCP/IP قياسي كنوع المنفذ، ثم اضغط على التالي.

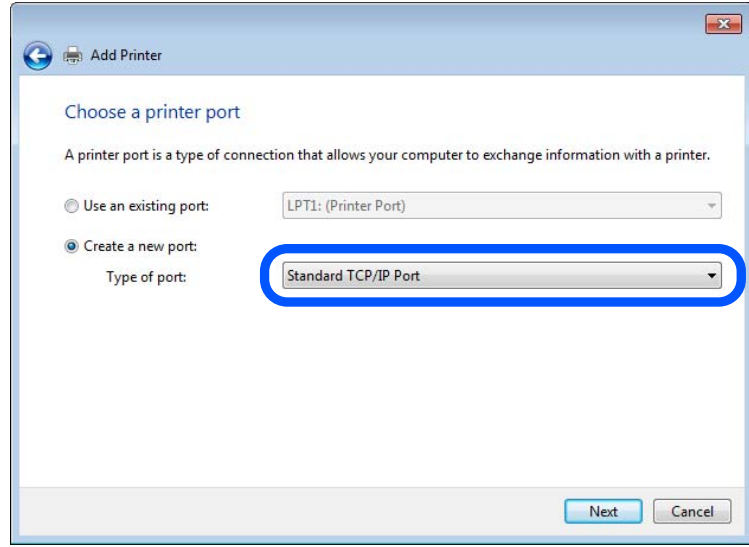

5. أدخل عنوان IP الخاص بالطابعة أو اسمها في اسم المضيف أو عنوان IP أو اسم الطابعة أو عنوان IP، ثم انقر فوق التالي.  
مثال:

اسم الطابعة: EPSONA1A2B3C

عنوان IP: 192.0.2.111

لا تقم بتغيير اسم المنفذ.

انقر فوق متابعة عندما يتم عرض شاشة التحكم في حساب المستخدم.

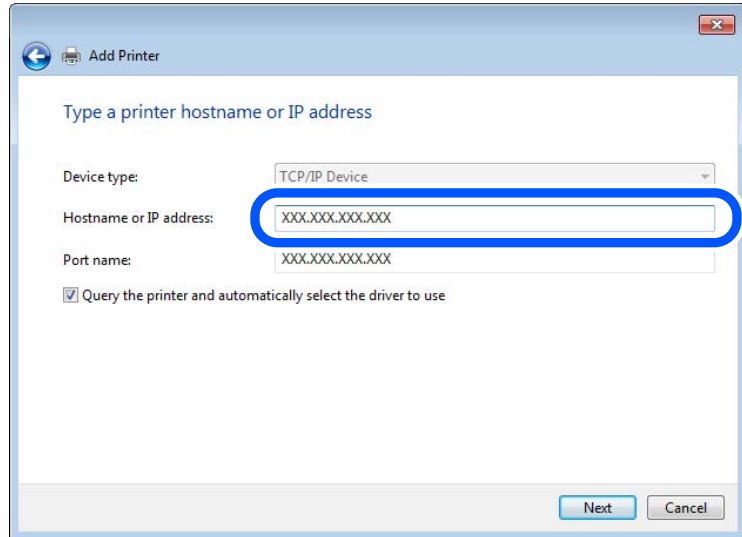

ملاحظة:

إذا قمت بتحديد اسم الطابعة على الشبكة التي يتوفر عليها تحليل الاسم، يتم تتبع عنوان IP حتى إذا تم تغيير عنوان IP الخاص بالطابعة بواسطة DHCP، يمكنك تأكيد اسم الطابعة من شاشة حالة الشبكة على لوحة تحكم الطابعة أو من ورقة حالة الشبكة.

6. إعداد برنامج تشغيل الطابعة.

إذا تم تثبيت برنامج تشغيل الطابعة من قبل:  
حدد المُصنِّع والطابعات. اضغط على التالي.

7. اتبع التعليمات المعروضة على الشاشة.

عند استخدام الطابعة ضمن اتصال العميل/الخادم (مشاركة الطابعة باستخدام خادم Windows)، اضبط إعدادات المشاركة فيما يلي.

#### تحقق من تكوين منفذ — Windows

تحقق مما إذا كان تم تعيين المنفذ الصحيح لقائمة انتظار الطابعة.

1. افتح شاشة الأجهزة والطابعات.

سطح المكتب < إعدادات < لوحة التحكم < الجهاز والصوت أو الجهاز < أجهزة وطابعات.

2. افتح شاشة خصائص الطابعة.

انقر بزر الماوس الأيمن على رمز الطابعة، ثم اضغط خصائص الطابعة.

3. اضغط على علامة المنافذ وحدد منفذ TCP/IP قياسي، ثم اضغط على تكوين منفذ.

4. تحقق من تكوين المنفذ.

خاص بـ RAW

تأكد من أن تنسيق Raw محدد في البروتوكول، ثم اضغط على موافق.

خاص بـ LPR

تأكد من أن LPR محددة في البروتوكول. أدخل وظيفة "PASSTHRU" في عنوان الانتظار من إعدادات LPR. حدد تمكين عد بايت LPR، ثم اضغط على موافق.

#### مشاركة الطابعة (فقط Windows)

عند استخدام الطابعة ضمن اتصال العميل/الخادم (مشاركة الطابعة باستخدام خادم Windows)، قم بإعداد مشاركة الطابعة من خادم الطابعة.

1. حدد لوحة التحكم < عرض الأجهزة والطابعات على خادم الطابعة.

2. انقر بزر الماوس الأيمن فوق رمز الطابعة (قائمة انتظار الطابعة) الذي تريد مشاركته، ثم حدد علامة التبويب خصائص الطابعة < مشاركة.

3. حدد مشاركة هذه الطابعة ثم أدخل مشاركة الاسم.

بالنسبة لنظام التشغيل Windows Server 2012، انقر فوق تغيير خيارات المشاركة ثم قم بتكوين الإعدادات.

#### تثبيت برامج تشغيل إضافية (فقط Windows)

إذا كانت إصدارات Windows لأحد الخوادم والعملاء مختلفة، فمن المستحسن تثبيت برامج تشغيل إضافية لخادم الطابعة.

1. حدد لوحة التحكم < عرض الأجهزة والطابعات على خادم الطابعة.

2. انقر بزر الماوس الأيمن فوق رمز الطابعة الذي تريد مشاركته مع الأجهزة التابعة، ثم انقر فوق خصائص الطابعة < مشاركة.
3. انقر فوق برامج تشغيل إضافية.
- في Windows Server 2012، انقر فوق Change Sharing Options ثم قم بتكوين الإعدادات.
4. حدد إصدارات نظام التشغيل Windows للأجهزة التابعة، ثم انقر فوق موافق.
5. حدد ملف معلومات برنامج تشغيل الطابعة (inf.\*) ثم ثبت برنامج التشغيل.

### استخدام طابعة مشتركة - Windows

يجب أن يُبلغ المسؤول العملاء باسم جهاز الكمبيوتر المخصص لخدمة الطابعة وكيفية إضافته إلى هذه الأجهزة. في حالة عدم تكوين برنامج (برامج) تشغيل إضافي بعد، أخبر العملاء بكيفية استخدام الأجهزة والطابعات لإضافة الطابعة المشتركة. في حالة وجود برنامج (برامج) تشغيل إضافي مكون بالفعل على خادم الطابعة، اتبع هذه الخطوات:

1. حدد الاسم المعين لخادم الطابعة في مستكشف Windows.
2. انقر نقرًا مزدوجًا فوق الطابعة التي تريد استخدامها.

### الإعدادات الأساسية للطابعة

اضبط إعدادات الطابعة، مثل حجم الورق أو خطأ الطابعة.

#### إعداد مصدر الورق

اضبط حجم الورق المراد تحميله ونوعه في كل مصدر ورق.

1. قم بالوصول إلى Web Config وحدد علامة التبويب Print < Paper Source Settings.
2. عين كل عنصر.

قد تختلف العناصر المعروضة حسب الموقف.

اسم مصدر الورق

اعرض اسم مصدر الورق الهستهدف، مثل **Rear Paper Feed**, **Cassette 1**.

Paper Size

حدد حجم الورق الذي تريد تعيينه من القائمة المنسدلة.

Unit

حدد وحدة الحجم المُعرف من قبل المستخدم. يمكنك تحديده عند تحديد **User defined** على **Paper Size**.

Width

اضبط الطول الأفقي للحجم المعرف من قبل المستخدم.

يعتمد النطاق الذي يمكنك إدخاله هنا على مصدر الورق، الموضح على جانب **Width**.

عندما تُحدد **mm** في **Unit**، يُمكنك إدخال ما يصل إلى رقم عشري واحد.

عندما تُحدد **inch** في **Unit**، يُمكنك إدخال ما يصل إلى رقمين عشريين.



### Height

اضبط الطول الرأسي للحجم المعرف من قبل المستخدم.  
يعتمد النطاق الذي يمكنك إدخاله هنا على مصدر الورق، الموضح على جانب **Height**.  
عندما تُحدد **mm** في **Unit**، يُمكنك إدخال ما يصل إلى رقم عشري واحد.  
عندما تُحدد **inch** في **Unit**، يُمكنك إدخال ما يصل إلى رقمين عشريين.

### Paper Type

حدد نوع الورق الذي تريد تعيينه من القائمة المنسدلة.

3. تحقق من الإعدادات، ثم انقر فوق **OK**.

### أخطاء الإعداد

حدد الخطأ المعروض الخاص بالجهاز.

1. قم بالوصول إلى تهيئة الويب وحدد علامة التبويب **Print < Error Settings**.

2. عيّن كل عنصر.

### Paper Size Notice

عيّن ما إذا كنت تريد عرض خطأ على لوحة التحكم عند اختلاف حجم ورق مصدر الورق المُحدد عن حجم ورق بيانات الطابعة.

### Paper Type Notice

عيّن ما إذا كنت تريد عرض خطأ على لوحة التحكم عند اختلاف نوع ورق مصدر الورق المُحدد عن نوع ورق بيانات الطابعة.

### Auto Error Solver

عيّن ما إذا كنت تريد إلغاء الخطأ تلقائياً في حال عدم نشاط عملية على لوحة التحكم لمدة 5 ثوانٍ بعد عرض الخطأ.

3. تحقق من الإعدادات، ثم انقر فوق **OK**.

### إعداد الطابعة العالمية

اضبط هذا عند الطابعة من أجهزة خارجية دون استخدام برنامج تشغيل الطابعة.  
لا تُعرض بعض العناصر حسب لغة الطابعة الخاصة بطابعتك.

1. قم بالوصول إلى تهيئة الويب وحدد علامة التبويب **Print < Universal Print Settings**.

2. عيّن كل عنصر.

3. تحقق من الإعدادات، ثم انقر فوق **OK**.

### Basic

العناصر	الشرح
Top Offset(-30.0-30.0mm)	يُعيّن الوضع الرأسي للورق الذي تبدأ الطابعة عليه.
Left Offset(-30.0-30.0mm)	يُعيّن الوضع الأفقي للورقة الذي تبدأ الطابعة عليه.

العناصر	الشرح
Top Offset in Back(-30.0-30.0mm)	يُعيّن الوضع العمودي للورق الذي تبدأ فيه طباعة الجانب الخلفي من الورق في وضع الطباعة على الوجهين.
Left Offset in Back(-30.0-30.0mm)	يُعيّن الوضع الأفقي للورق الذي تبدأ فيه طباعة الجانب الخلفي من الورق في وضع الطباعة على الوجهين.
Check Paper Width	عين ما إذا كنت ترغب في التحقق من عرض الورق عند الطباعة أم لا.
Skip Blank Page	إذا كانت هناك صفحة فارغة في بيانات الطباعة، فحدد عدم طباعة الصفحة الفارغة.

### PDL Print Configuration

يمكنك تعيين الإعدادات لطباعة PCL أو PostScript. يُعرض هذا العنصر على الطابعة المتوافقة مع PCL أو PostScript.

### إعدادات عامة

العناصر	الشرح
Paper Size	حدد حجم الورق الذي ترغب في الطباعة عليه.
Paper Type	حدد نوع الورق الذي تقوم بالطباعة عليه.
Orientation	حدد الاتجاه الذي تريد استخدامه للطباعة.
Quality	حدد جودة الطباعة التي تريد استخدامها للطباعة.
Ink Save Mode	حدد ما إذا كنت تريد الطباعة باستهلاك حبر قليل.
Print Order	حدد للطباعة من الأعلى أو من الصفحة الأخيرة.
Number of Copies(1-999)	عين عدد النسخ التي تريد طباعتها.
Binding Margin	حدد موضع التجميع.
Auto Paper Ejection	حدد ما إذا كنت تريد إخراج الورق تلقائياً عند انقضاء المهلة أثناء مهمة طباعة.
2-Sided Printing	حدد ما إذا كنت تريد الطباعة على الوجهين.

### PCL Menu

العناصر	الشرح
Font Source	حدد ما إذا كنت تريد استخدام الخط المثبت على الطابعة أو تنزيله.
Font Number	حدد رقم الخط الذي تريد استخدامه.
Pitch(0.44-99.99cpi)	إذا كان الخط الذي تريد استخدامه قابلاً للتجميع ويتساوى فيه عرض جميع الأحرف، حدد حجم الخط في مقياس الخطوط.
Height(4.00-999.75pt)	إذا كان الخط الذي تريد استخدامه قابلاً للتجميع وتناسيباً، حدد حجم الخط في النقاط.
Symbol Set	حدد مجموعة الرموز الخاصة بالخط والتي تريد استخدامها.
Form(5-128lines)	حدد عدد الأسطر لكل صفحة.
CR Function	حدد التشغيل لرمز CR (العودة).

العناصر	الشرح
LF Function	حدد العملية لرمز LF (سطر جديد)، ورمز FF (صفحة جديدة).
Paper Source Assign	حدد تعيين علبة التغذية بالورق لأوامر تغذية الورق لـ PCL.

### PS Menu

العناصر	الشرح
Error Sheet	قم بالتعيين ما إذا كنت تريد طباعة ورقة خطأ عند حدوث خطأ في طباعة PS3.
Coloration	قم بتعيين الطباعة الملونة أو الطباعة أحادية اللون.
Binary	حدد ما إذا كنت تقبل البيانات الثنائية أم لا.
PDF Page Size	قم بتعيين حجم الورق لطباعة PDF.

## إعداد AirPrint

التعيين عند استخدام الطابعة والمسح الضوئي AirPrint.

قم بالوصول إلى Web Config وحدد علامة التبويب **AirPrint Setup < Network**.

العناصر	الشرح
Bonjour Service Name	أدخل اسم خدمة Bonjour ما بين حرف واحد و41 حرفاً بتنسيق (ASCII 0x20-0x7E).
Bonjour Location	أدخل معلومات الموقع مثل موضع الطابعة ضمن 127 بايت أو أقل في (Unicode UTF-8).
Geolocation Latitude and Longitude (WGS84)	أدخل معلومات موقع الطابعة. يعد هذا الإدخال اختياريًا. أدخل القيم باستخدام مرجع إسناد WGS-84، والذي يفصل بين خطوط الطول والعرض بفاصلة. يمكنك إدخال من -90 إلى +90 لقيمة خط العرض، ومن -180 إلى +180 لقيمة خط الطول. يمكنك إدخال أقل من رقم عشري إلى المركز السادس، ويمكنك حذف "+".
Top Priority Protocol	حدد بروتوكول الأولوية القصوى من IPP و المنفذ 9100.
Wide-Area Bonjour	قم بتعيين ما إذا كان يتم استخدام Wide-Area Bonjour أو لا. وفي حال استخدامه، يجب أن تكون الطابعات مسجلة على خادم DNS حتى تتمكن من البحث في الطابعة عبر المقطع.
Require PIN Code when using IPP printing	حدد ما إذا كنت ترغب في طلب رمز PIN عند استخدام طباعة IPP أو لا. إذا حددت Yes، فلن يتم حفظ مهام طباعة IPP دون رموز PIN في الطابعة.
Enable AirPrint	يتم تمكين IPP و AirPrint و Bonjour (خدمة المسح الضوئي)، ويتم إنشاء IPP فقط من خلال اتصال آمن.

## تهيئة خادم البريد

قم بتعيين خادم البريد من Web Config.

عندما تتمكن الطابعة من إرسال عنوان البريد الإلكتروني عن طريق تعيين خادم البريد، فإن الأمور التالية ممكنة.

نقل نتائج المسح الضوئي أو الفاكس باستخدام البريد الإلكتروني

تلقي إشعار البريد الإلكتروني من الطابعة

تحقق أدناه قبل الإعداد.

□ الطابعة متصلة بالشبكة التي يمكنها الوصول إلى خادم البريد.

□ معلومات إعداد البريد الإلكتروني للكمبيوتر الذي يستخدم خادم البريد نفسه مثل الطابعة.

ملاحظة:

□ عند استخدامك خادم البريد على الإنترنت، قم بتأكيد معلومات الإعداد من الموقع أو موقع الويب.

□ يمكنك أيضاً ضبط خادم البريد من لوحة تحكم الطابعة. قم بالوصول على النحو التالي.

الإعدادات < إعدادات عامة < إعدادات الشبكة < متقدم < خادم البريد الإلكتروني < إعدادات الخادم

1. قم بالوصول إلى Web Config وحدد علامة التبويب **Basic < Email Server < Network**.

2. أدخل قيمة لكل عنصر.

3. حدد **OK**.

يتم عرض الإعدادات التي قمت بتحديدتها.

عند اكتمال عملية الإعداد، قم بإجراء عملية التحقق من الاتصال.

معلومات ذات صلة

← "تشغيل تهيئة الويب في مستعرض ويب" في الصفحة 314

## عناصر إعداد خادم البريد الإلكتروني

EPSON L3-10000P

Status Print Scan/Copy Fax **Network** Network Security Product Security Device Management Epson Open Platform

Basic  
Wi-Fi  
Wired LAN  
Wi-Fi Direct  
**Email Server**  
»Basic  
»Connection Test  
LDAP Server  
»Basic  
»Search Settings  
»Connection Test  
Kerberos Settings  
MS Network  
Epson Connect Services  
Google Cloud Print Services

### Email Server > Basic

The certificate is required to use a secure function of the email server.  
Make settings on the following page.  
- CA Certificate  
- Root Certificate Update

Authentication Method :	SMTP AUTH
Authenticated Account :	XXXXXXXX
Authenticated Password :	*****
Sender's Email Address :	epson@epson-test.com
SMTP Server Address :	192.0.2.127
SMTP Server Port Number :	25
Secure Connection :	None
Certificate Validation :	<input checked="" type="radio"/> Enable <input type="radio"/> Disable

It is recommended to enable the Certificate Validation.  
It will be connected without confirming the safety of the email server when the Certificate Validation is disabled.

POP3 Server Address :  
POP3 Server Port Number :

OK

العناصر	الإعدادات والشرح
Authentication Method	حدد أسلوب المصادقة الذي يتيح للطابعة الوصول إلى خادم البريد الإلكتروني.
	Off عينه عندما لا يحتاج خادم البريد الإلكتروني إلى مصادقة.
	SMTP AUTH يصادق على خادم SMTP (خادم البريد الصادر) عند إرسال البريد الإلكتروني. يحتاج خادم البريد الإلكتروني إلى دعم مصادقة SMTP.
Authenticated Account	POP before SMTP يصادق على خادم POP3 (خادم البريد الوارد) قبل إرسال البريد الإلكتروني. عندما تحدد هذا العنصر، عين خادم POP3.
	Authenticated Password
Authenticated Password	إذا قمت بتحديد SMTP AUTH أو POP before SMTP في شكل Authentication Method، فأدخل كلمة المرور التي تمت مصادقتها المكونة من عدة أحرف تتراوح ما بين 0 و 20 حرفاً في (ASCII 0x20-0x7E). عندما تحدد SMTP AUTH، أدخل الحساب الذي تمت مصادقته لخادم SMTP. إذا قمت بتحديد POP before SMTP، فأدخل الحساب الذي تمت مصادقته لخادم POP3.
Sender's Email Address	أدخل عنوان البريد الإلكتروني الخاص بالمرسل مثل عنوان البريد الإلكتروني لمسؤول النظام. يتم استخدام هذا العنوان عند المصادقة، لذلك أدخل عنوان بريد إلكتروني صالحاً تم تسجيله إلى خادم البريد. أدخل عدة رموز ما بين 0 و 255 رمزاً بتنسيق (ASCII 0x20-0x7E) فيما عدا: ( ) < > [ ] ; % لا يمكن أن تكون الفاصلة الزمنية ". الرمز الأول.
SMTP Server Address	أدخل عدداً من الرموز يتراوح ما بين 0 إلى 255 رمزاً باستخدام A-Z، و a-z، و 0-9. - . يمكنك استخدام تنسيق IPv4 أو FQDN.
SMTP Server Port Number	أدخل عدداً بين 1 و 65535.
Secure Connection	حدد طريقة تشفير الاتصال إلى خادم البريد الإلكتروني.
	None إذا قمت بتحديد POP before SMTP في Authentication Method، فلن يتم تشفير الاتصال.
	SSL/TLS هذا يكون متاحاً عندما يتم ضبط Authentication Method على الوضع Off أو SMTP AUTH. يُشفر الاتصال من البداية.
Certificate Validation	STARTTLS هذا يكون متاحاً عندما يتم ضبط Authentication Method على الوضع Off أو SMTP AUTH. لا يتم تشفير الاتصال من البداية، ولكن يتم تغييرها حسب بيئة الشبكة، سواء تم تشفير الاتصال أم لا.
	POP3 Server Address
POP3 Server Address	إذا حددت POP before SMTP في شكل Authentication Method، فأدخل عنوان خادم POP3 الذي يتكون من عدة رموز تتراوح ما بين 0 و 255 رمزاً باستخدام A-Z، و a-z، و 0-9. - . يمكنك استخدام تنسيق IPv4 أو FQDN.
POP3 Server Port Number	إذا حددت POP before SMTP في شكل Authentication Method فأدخل عدداً ما بين 1 و 65535.

## التحقق من اتصال خادم البريد

يُمكنك التحقق من اتصال خادم البريد من خلال إجراء التحقق من الاتصال.

1. ادخل إلى Web Config وحدد علامة التبويب **Connection Test < Email Server < Network**.

2. حدد Start.

تم بدء اختبار التوصيل بخادم البريد الإلكتروني. بعد الاختبار، يتم عرض تقرير الفحص.

ملاحظة:

يمكنك أيضاً التحقق من الاتصال إلى خادم البريد من لوحة التحكم بالطابعة. قم بالوصول باتباع ما يلي.

الإعدادات < إعدادات عامة < إعدادات الشبكة < متقدم < خادم البريد الإلكتروني < التحقق من الاتصال

مراجع اختبار اتصال خادم البريد

السبب	الرسائل
تظهر هذه الرسالة عند نجاح الاتصال بالخادم.	Connection test was successful.
تظهر هذه الرسالة عند <input type="checkbox"/> عدم اتصال الطابعة بالشبكة <input type="checkbox"/> تعطل خادم SMTP <input type="checkbox"/> قطع الاتصال بالشبكة أثناء الاتصال <input type="checkbox"/> عدم اكتمال البيانات المستلمة	SMTP server communication error. Check the following. - Network Settings
تظهر هذه الرسالة عند <input type="checkbox"/> عدم اتصال الطابعة بالشبكة <input type="checkbox"/> تعطل خادم POP3 <input type="checkbox"/> قطع الاتصال بالشبكة أثناء الاتصال <input type="checkbox"/> عدم اكتمال البيانات المستلمة	POP3 server communication error. Check the following. - Network Settings
تظهر هذه الرسالة عند <input type="checkbox"/> فشل الاتصال بخادم DNS <input type="checkbox"/> فشل تحليل الاسم لخادم SMTP	An error occurred while connecting to SMTP server. Check the followings. - SMTP Server Address - DNS Server
تظهر هذه الرسالة عند <input type="checkbox"/> فشل الاتصال بخادم DNS <input type="checkbox"/> فشل تحليل الاسم لخادم POP3	An error occurred while connecting to POP3 server. Check the followings. - POP3 Server Address - DNS Server
تظهر هذه الرسالة عند تعذر مصافة خادم SMTP.	SMTP server authentication error. Check the followings. - Authentication Method - Authenticated Account - Authenticated Password
تظهر هذه الرسالة عند تعذر مصافة خادم POP3.	POP3 server authentication error. Check the followings. - Authentication Method - Authenticated Account - Authenticated Password
تظهر هذه الرسالة عند محاولة الاتصال ببروتوكولات غير معتمدة.	Unsupported communication method. Check the followings. - SMTP Server Address - SMTP Server Port Number
تظهر هذه الرسالة عند حدوث عدم توافق SMTP بين الخادم وأحد العملاء أو عندما لا يدعم الخادم الاتصال الآمن لـ SMTP (اتصال SSL).	Connection to SMTP server failed. Change Secure Connection to None.

السبب	الرسائل
تظهر هذه الرسالة عند حدوث عدم توافق SMTP بين الخادم وأحد العملاء أو عندما يطلب الخادم استخدام اتصال SSL/TLS للاتصال الآمن بـ SMTP.	Connection to SMTP server failed. Change Secure Connection to SSL/TLS.
تظهر هذه الرسالة عند حدوث عدم توافق SMTP بين الخادم وأحد العملاء أو عندما يطلب الخادم استخدام اتصال STARTTLS للاتصال الآمن بـ SMTP.	Connection to SMTP server failed. Change Secure Connection to STARTTLS.
تظهر هذه الرسالة عندما تكون إعدادات التاريخ والوقت للطابعة غير صحيحة أو إذا انتهت صلاحية الشهادة.	The connection is untrusted. Check the following. - Date and Time
تظهر هذه الرسالة عندما لا تحتوي الطابعة على شهادة جذر تتوافق مع الخادم أو لم يتم استيراد CA Certificate.	The connection is untrusted. Check the following. - CA Certificate
تظهر هذه الرسالة عند تلف الشهادة التي تم الحصول عليها.	The connection is not secured.
تظهر هذه الرسالة عندما يحدث عدم توافق في طريقة المصادقة بين الخادم وأحد العملاء. يدعم الخادم SMTP AUTH.	SMTP server authentication failed. Change Authentication Method to SMTP-AUTH.
تظهر هذه الرسالة عندما يحدث عدم توافق في طريقة المصادقة بين الخادم وأحد العملاء. لا يدعم الخادم خاصية SMTP AUTH.	SMTP server authentication failed. Change Authentication Method to POP before SMTP.
تظهر هذه الرسالة عندما يكون عنوان البريد الإلكتروني للمرسل المحدد خاطئ.	Sender's Email Address is incorrect. Change to the email address for your email service.
تظهر هذه الرسالة عندما تكون الطابعة مشغولة.	Cannot access the printer until processing is complete.

## إعداد مجلد شبكة مشترك

عين مجلد شبكة مشترك لحفظ الصورة الممسوحة ضوئياً ونتائج الفاكس. عند حفظ ملف في المجلد، تُسجّل الطابعة الدخول كمستخدم لجهاز الكمبيوتر الذي تم إنشاء المجلد عليه. تأكد أيضاً من إعداد شبكة MS عند إنشاء مجلد الشبكة المشترك.

## إنشاء مجلد مشترك

### قبل إنشاء المجلد المشترك

قبل إنشاء المجلد المشترك، تحقق مما يلي.

- اتصال الطابعة بالشبكة حيث يمكنها الوصول إلى الكمبيوتر الذي سيتم إنشاء المجلد المشترك عليه.
- عدم تضمين الأحرف عديدة البايت في اسم الكمبيوتر الذي سيتم إنشاء المجلد المشترك عليه.

### هام!

عند تضمين حرف متعدد البايت في اسم الكمبيوتر، يمكن أن تفشل عملية حفظ الملف إلى المجلد المشترك. وفي هذه الحالة، قم بالتغيير إلى الكمبيوتر الذي لا يتضمن حرفاً متعدد البايت في الاسم أو قم بتغيير اسم الكمبيوتر. عند تغيير اسم الكمبيوتر، احرص على التأكيد باستخدام المسؤول مسبقاً لأنه قد يؤثر على بعض الإعدادات، مثل إدارة الكمبيوتر، والوصول إلى الموارد، وما إلى ذلك.

## التحقق من ملف تعريف الشبكة

على جهاز الكمبيوتر الذي سيتم إنشاء المجلد المشترك عليه، تحقق مما إذا كانت مشاركة المجلد متاحة أم لا.

1. قم بتسجيل الدخول إلى الكمبيوتر الذي سيتم إنشاء المجلد المشترك عليه بواسطة حساب مستخدم يتمتع بصلاحيات المسؤول.
2. حدد لوحة التحكم < الشبكة والإنترنت < مركز المشاركة والشبكة.
3. انقر فوق إعدادات المشاركة المتقدمة، ثم انقر فوق  بالنسبة لملف التعريف الذي يتضمن (ملف التعريف الحالي) في ملفات تعريف الشبكة المعروضة.
4. تحقق مما إذا كان تشغيل مشاركة الملفات والطابعات محدداً في مشاركة الملفات والطابعات أم لا. إذا كان محدداً بالفعل، فانقر فوق إلغاء وأغلق النافذة. عندما تقوم بتغيير الإعدادات، انقر فوق حفظ التغييرات وأغلق النافذة.

## معلومات ذات صلة

← "الموقع الذي يتم إنشاء المجلد المشترك به ومثال على الأمان" في الصفحة 376

## الموقع الذي يتم إنشاء المجلد المشترك به ومثال على الأمان

حسب الموقع الذي يتم إنشاء المجلد المشترك، تختلف الموافقة والأمان. لتشغيل المجلد المشترك من الطابعات أو أجهزة الكمبيوتر الأخرى، يلزم قراءة أذونات المجلد التالية وتغييرها.

علامة التبويب مشاركة < مشاركة متقدمة < أذونات

يعمل على التحكم في إذن الوصول إلى الشبكة الخاصة بالمجلد المشترك.

إذن الوصول الخاص بعلامة التبويب الأمان

تعمل على التحكم في إذن الوصول إلى الشبكة والوصول المحلي للمجلد المشترك.

عند تعيين الجميع للوصول إلى المجلد المشترك الذي تم إنشاؤه على سطح المكتب، كمثل على إنشاء أحد المجلدات المشتركة، سيتم السماح لجميع المستخدمين الذين يتمتعون بإمكانية الوصول إلى الكمبيوتر بالوصول إليه.

ومع ذلك، فإن المستخدم الذي لا يتمتع بالصلاحيات لن يتمكن من الوصول إليها وذلك لأن سطح المكتب (المجلد) يخضع لتحكم مجلد المستخدم، ومن ثم يتم تسليم إعدادات الأمان الخاصة بمجلد المستخدم إليه. يمكن للمستخدم المسموح له بالوصول إلى علامة التبويب الأمان (المستخدم الذي قام بتسجيل الدخول والمسؤول في هذه الحالة) تشغيل المجلد.

انظر أدناه لإنشاء الموقع المناسب.

هذا المثال عند إنشاء مجلد «مجلد\_الفحص».

## معلومات ذات صلة

← "مثال لتكوين خوادم الملفات" في الصفحة 376

← "مثال على التهيئة لجهاز الكمبيوتر الشخصي" في الصفحة 383

## مثال لتكوين خوادم الملفات

هذا التوضيح هو مثال على إنشاء المجلد المشترك على جذر محرك الأقراص على الكمبيوتر المشترك، مثل خادم الملفات أسفل الشرط التالي. يسمح الوصول للمستخدمين القابلين للتحكم بهم — مثل الشخص الذي لديه المجال نفسه لجهاز الكمبيوتر لإنشاء مجلد مشترك — بالوصول إلى المجلد المشترك.

عين هذا التكوين عندما تسمح لأي مستخدم بالقراءة والكتابة على المجلد المشترك على الكمبيوتر، مثل خادم الملفات والكمبيوتر المشترك.



□ مكان إنشاء المجلد المشترك: جذر محرك الأقراص

□ مسار المجلد: C:\مجلد\_الفحص

□ إذن الوصول عبر الشبكة (مشاركة الأذونات): الجميع

□ إذن الوصول في نظام الملفات (الأمان): المستخدمون المصرح لهم

1. قم بتسجيل الدخول إلى الكمبيوتر الذي سيتم إنشاء المجلد المشترك عليه بواسطة حساب مستخدم يتمتع بصلاحيات المسؤول.

2. بدء المستكشف.

3. قم بإنشاء المجلد على جذر محرك الأقراص، ثم قم بتسميته «مجلد\_الفحص».

بالنسبة لاسم المجلد، أدخل ما بين 1 و12 حرفاً أبجدياً رقمياً. إذا تم تجاوز عدد الأحرف المسموح بها لاسم المجلد، فقد لا تتمكن من الوصول إليه بشكل عادي من خلال البيئة المتنوعة.

4. انقر بزر الماوس الأيمن على المجلد، ثم حدد خصائص.

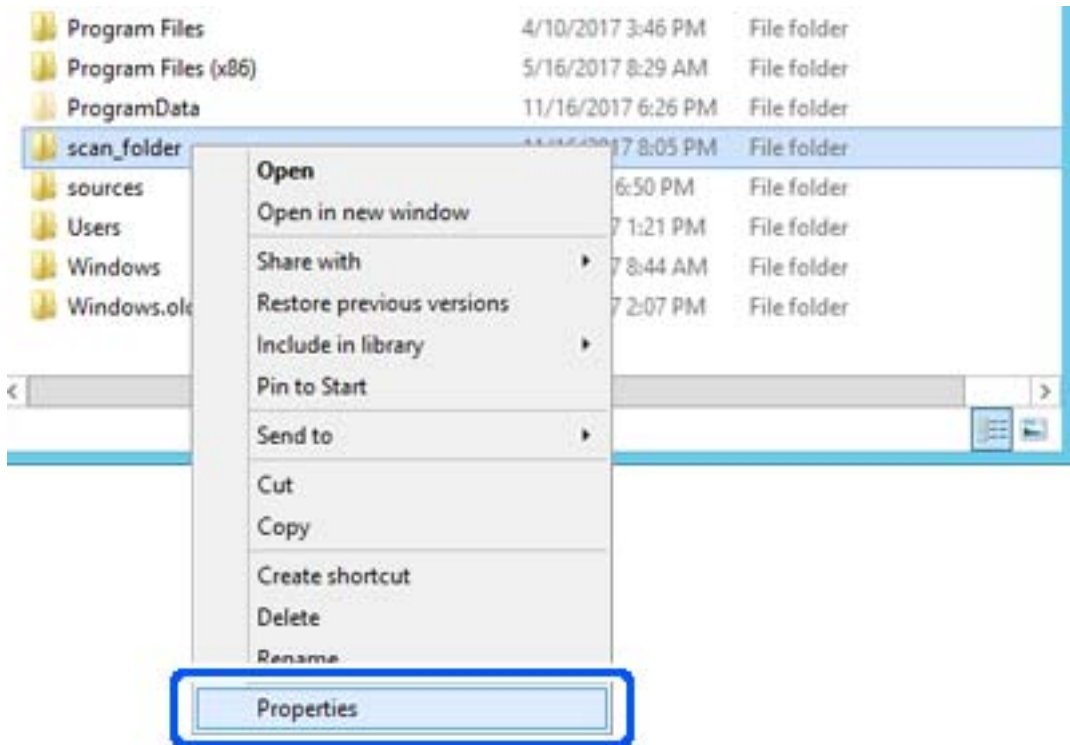

5. انقر فوق المشاركة المتقدمة من علامة التبويب مشاركة.

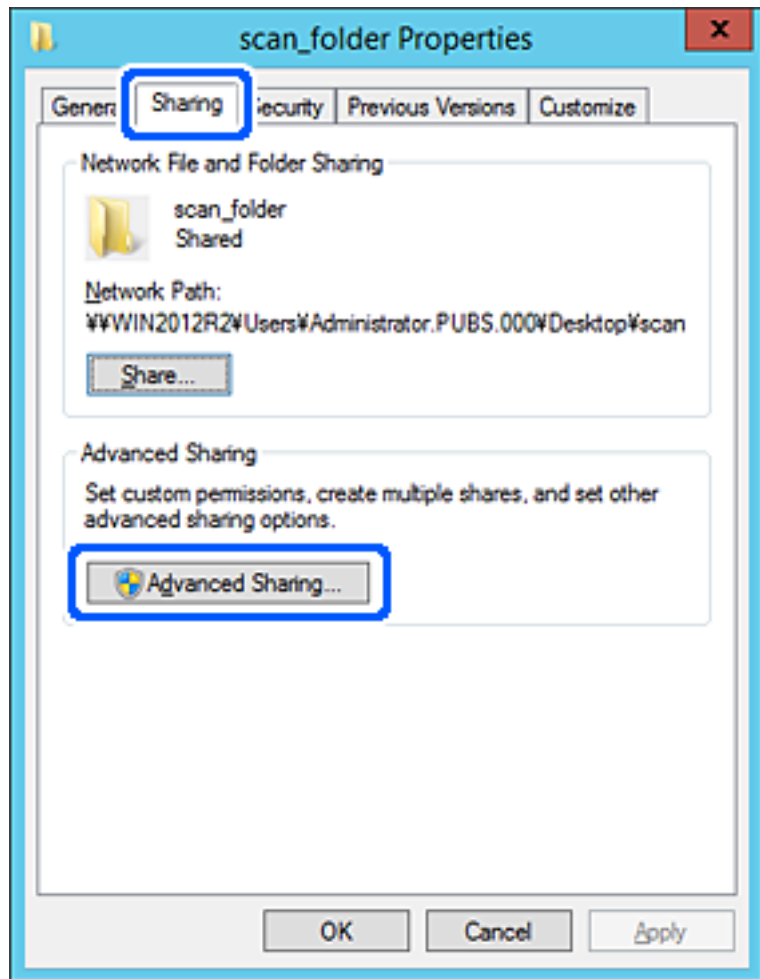

6. حدد مشاركة هذا المجلد، ثم انقر فوق الأذونات.

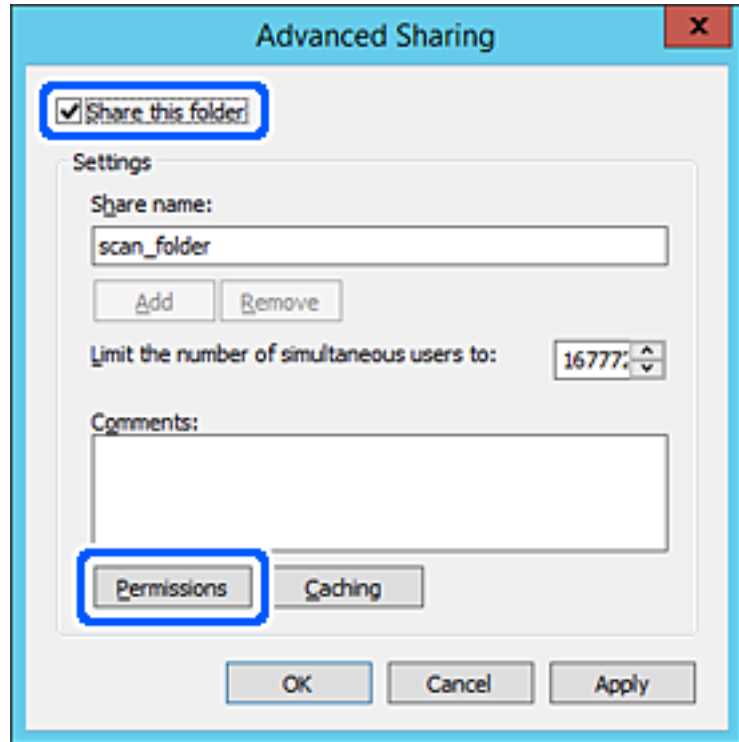

7. حدد مجموعة الجميع من أسماء المستخدمين أو المجموعات، وحدد السماح على تغيير، ثم انقر فوق موافق.

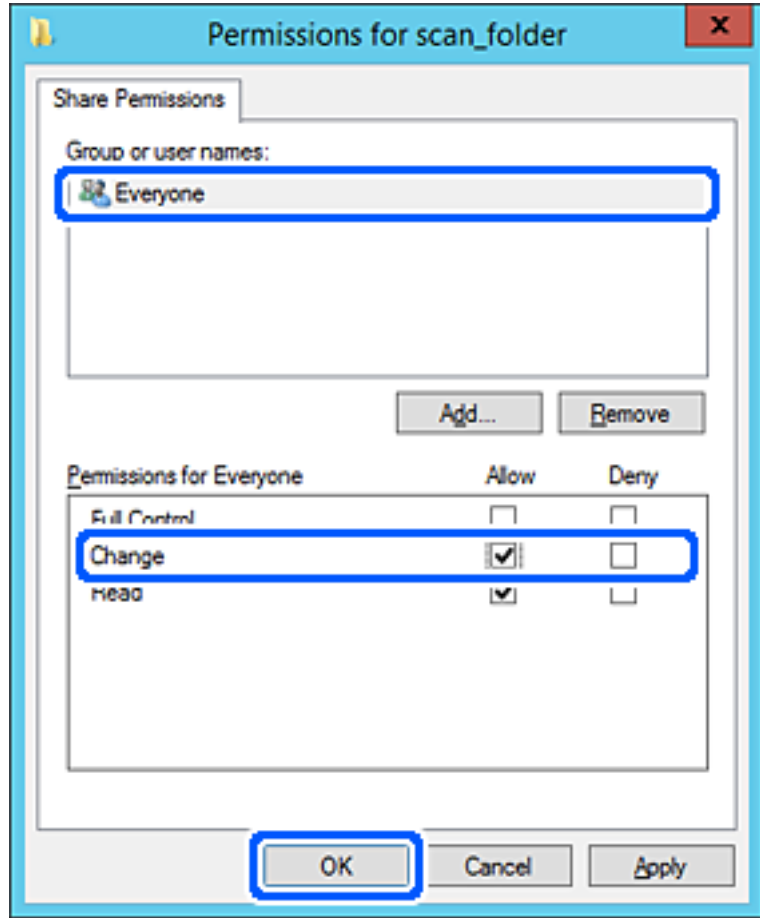

8. انقر موافق.

9. حدد علامة التبويب الأمان، ثم حدد المستخدمون المصرح لهم في أسماء المستخدمين أو المجموعات.

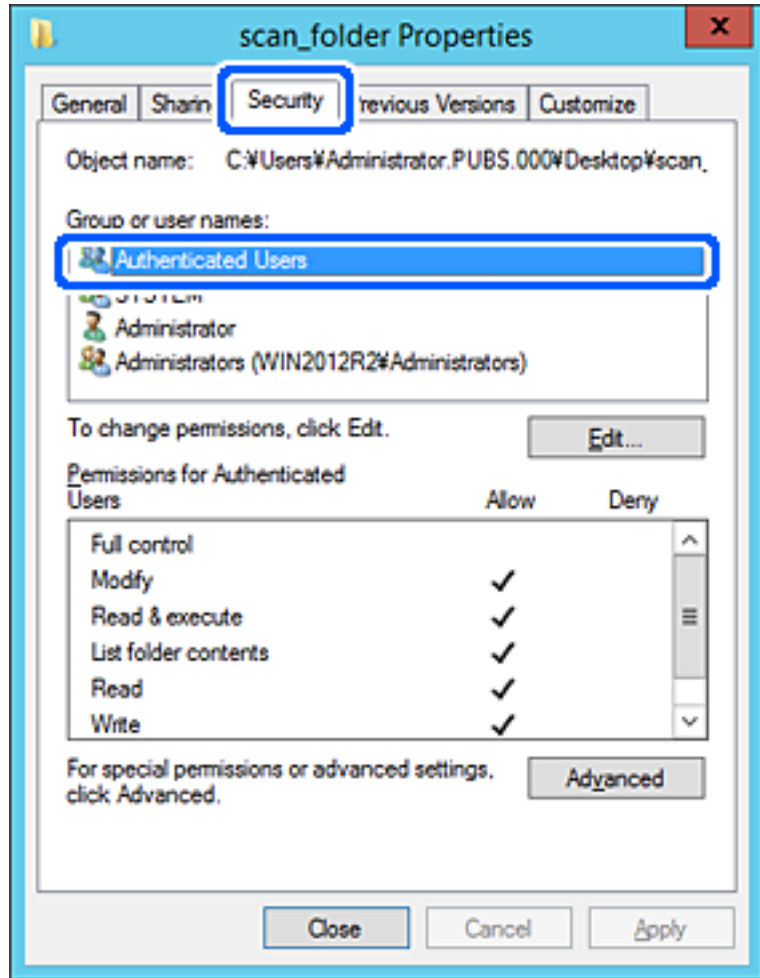

«المستخدمون المصرح لهم» هي مجموعة خاصة تتضمن جميع المستخدمين الذين يمكنهم تسجيل الدخول إلى المجال أو الكمبيوتر. يتم عرض هذه المجموعة فقط عند إنشاء المجلد أسفل مجلد الجذر.

إذا لم يتم عرضه، يمكنك إضافته من خلال النقر فوق تحرير. لمزيد من التفاصيل، تفضل بالاطلاع على «المعلومات ذات الصلة».

10. تأكد من تحديد السماح على تعديل في أذونات المستخدمين المصرح لهم. إذا لم يتم تحديدها، فحدد المستخدمون المصرح لهم، وانقر فوق تحرير، وحدد السماح على تعديل في أذونات المستخدمين المصرح لهم، ثم انقر فوق موافق.

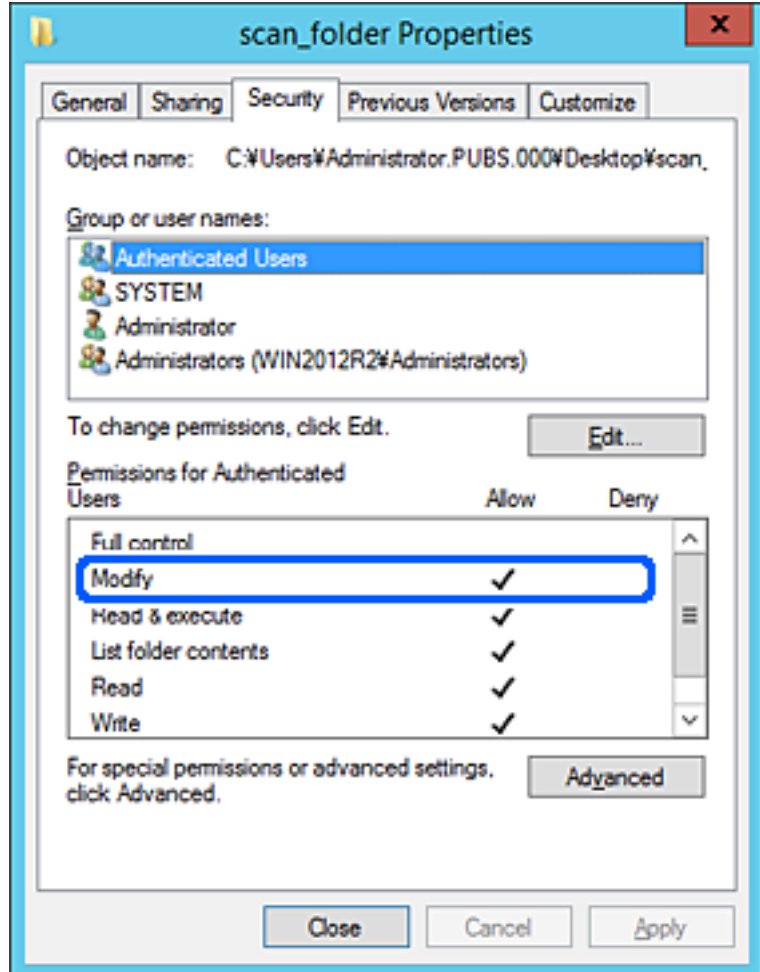

11. حدد علامة التبويب مشاركة.

يتم عرض مسار الشبكة الخاص بالمجلد المشترك. ويُستخدم ذلك عند التسجيل بجهات اتصال الطابعة. يُرجى كتابته.

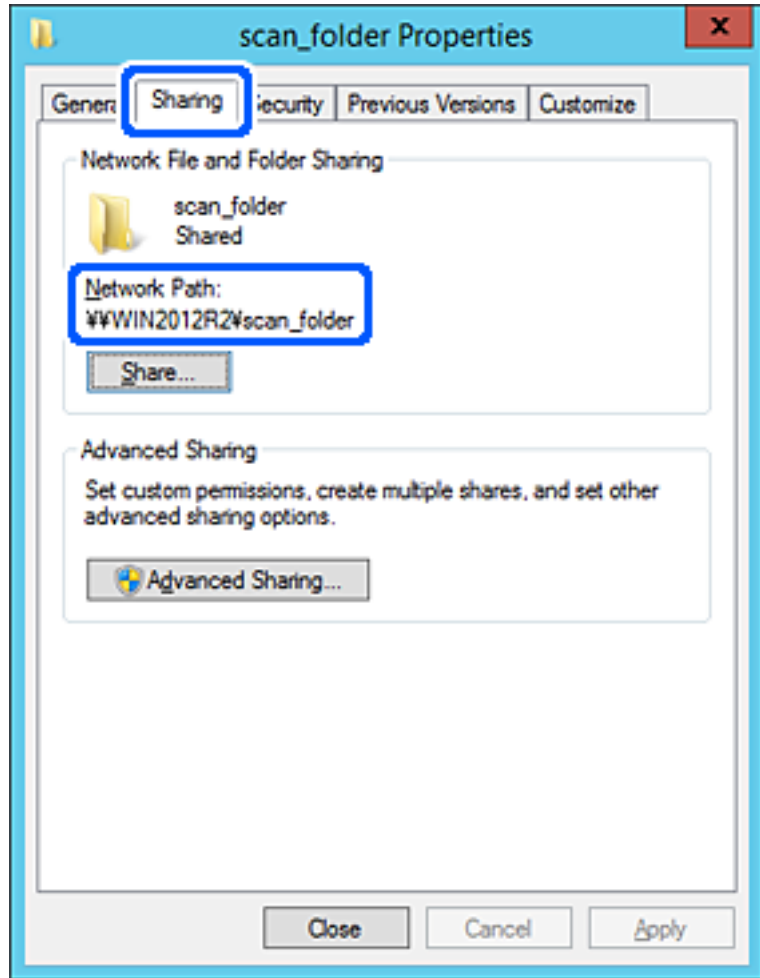

12. انقر فوق موافق أو إغلاق لإغلاق الشاشة.

تحقق مما إذا كان يمكن كتابة الملف أو قراءته على المجلد المشترك من أجهزة الكمبيوتر المتصلة بالمجال نفسه أم لا.

#### معلومات ذات صلة

← "إضافة مجموعة أو مستخدم يسمح بالوصول" في الصفحة 389

#### مثال على التهيئة لجهاز الكمبيوتر الشخصي

هذا التوضيح هو مثال لإنشاء المجلد المشترك على سطح مكتب المستخدم المسجل دخولاً حالياً إلى الكمبيوتر.

يمكن للمستخدم الذي يقوم بتسجيل الدخول إلى الكمبيوتر والذي يتمتع بصلاحيات المسؤول الوصول إلى مجلد سطح المكتب ومجلد المستند الموجودين أسفل مجلد المستخدم.

عَبِّنْ هذا التكوين عندما لا تسمح بالقراءة والكتابة لمستخدم آخر للمجلد المشترك على أحد أجهزة الكمبيوتر الشخصية.

مكان إنشاء المجلد المشترك: سطح المكتب

مسار المجلد: C:\Users\xxxx\Desktop\مجلد\_الفحص

إذن الوصول عبر الشبكة (مشاركة الأذونات): مع الجميع

□ إذن الوصول في نظام الملفات (الأمان): أي عدم الإضافة أو إضافة أسماء المجموعة/المستخدم للسماح لهم بالوصول

1. قم بتسجيل الدخول إلى الكمبيوتر الذي سيتم إنشاء المجلد المشترك عليه بواسطة حساب مستخدم يتمتع بصلاحيات المسؤول.
2. بدء المستكشف.
3. قم بإنشاء المجلد على سطح المكتب، ثم قم بتسميته «مجلد\_الفحص».  
بالنسبة لاسم المجلد، أدخل ما بين 1 و 12 حرفاً أبجدياً رقمياً. إذا تم تجاوز عدد الأحرف المسموح بها لاسم المجلد، فقد لا تتمكن من الوصول إليه بشكل عادي من خلال البيئة المتنوعة.
4. انقر بزر الماوس الأيمن على المجلد، ثم حدد خصائص.

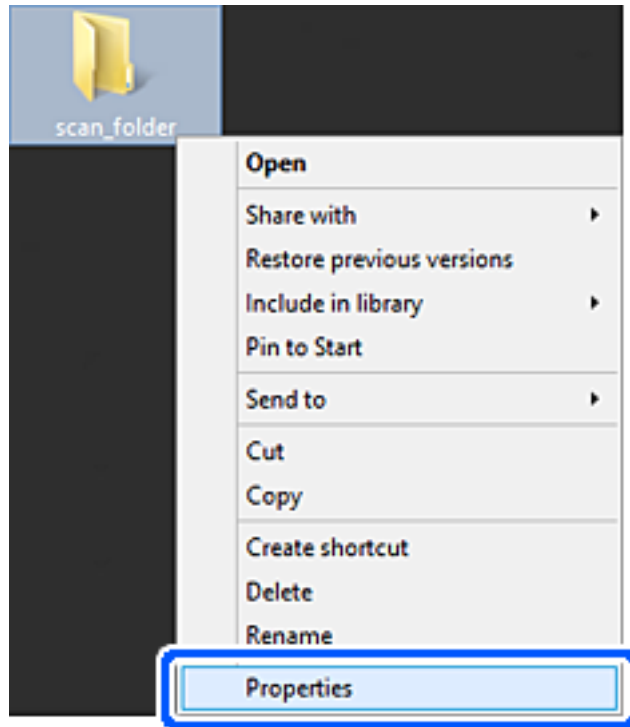



5. انقر فوق المشاركة المتقدمة من علامة التبويب مشاركة.

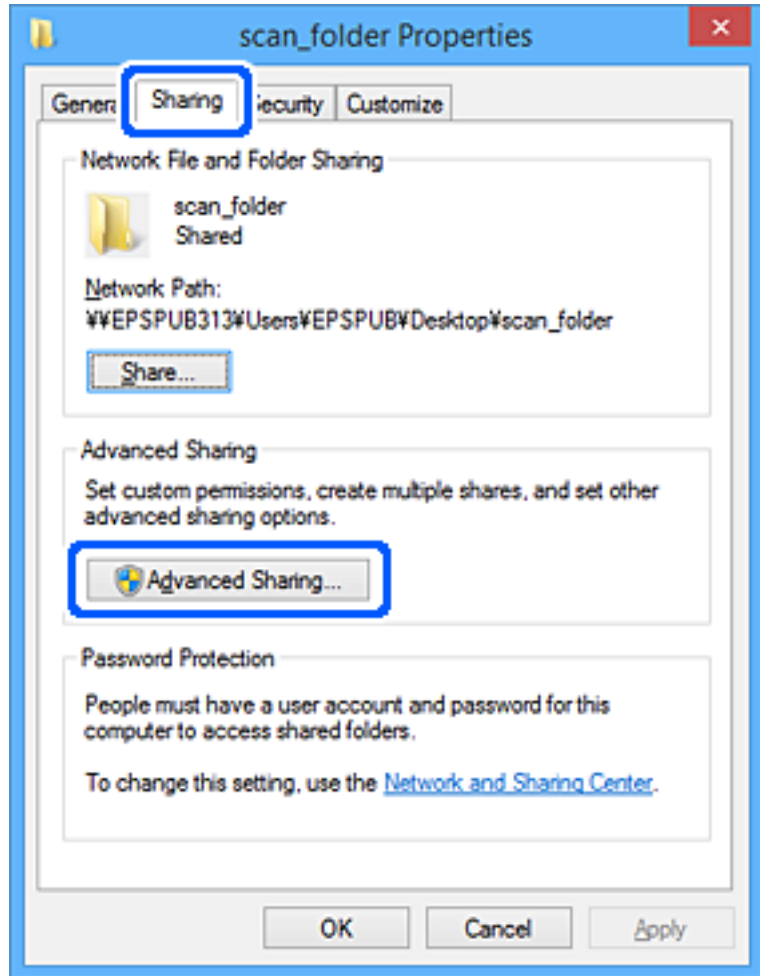

6. حدد مشاركة هذا المجلد، ثم انقر فوق الأذونات.

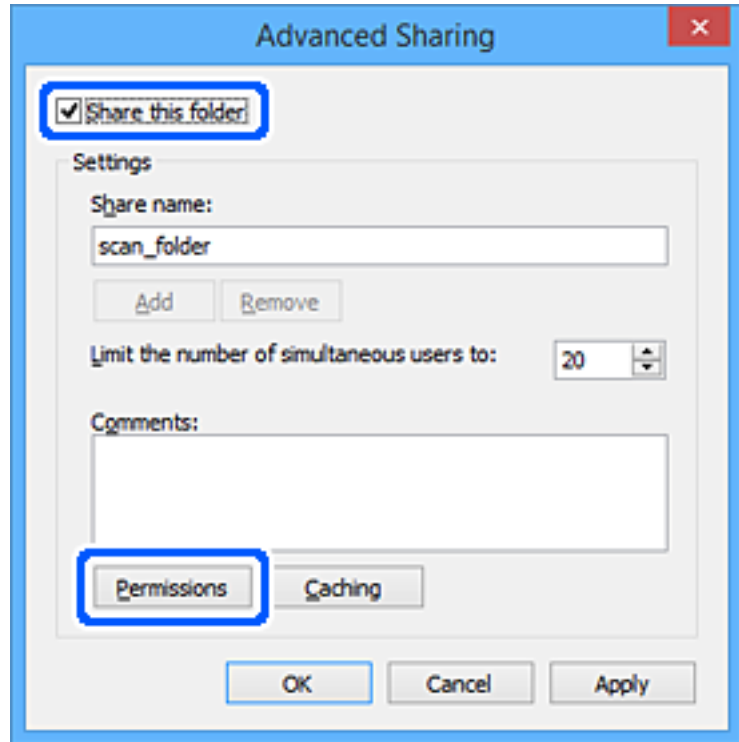

7. حدد مجموعة الجميع من أسماء المستخدمين أو المجموعات، وحدد السماح على تغيير، ثم انقر فوق موافق.

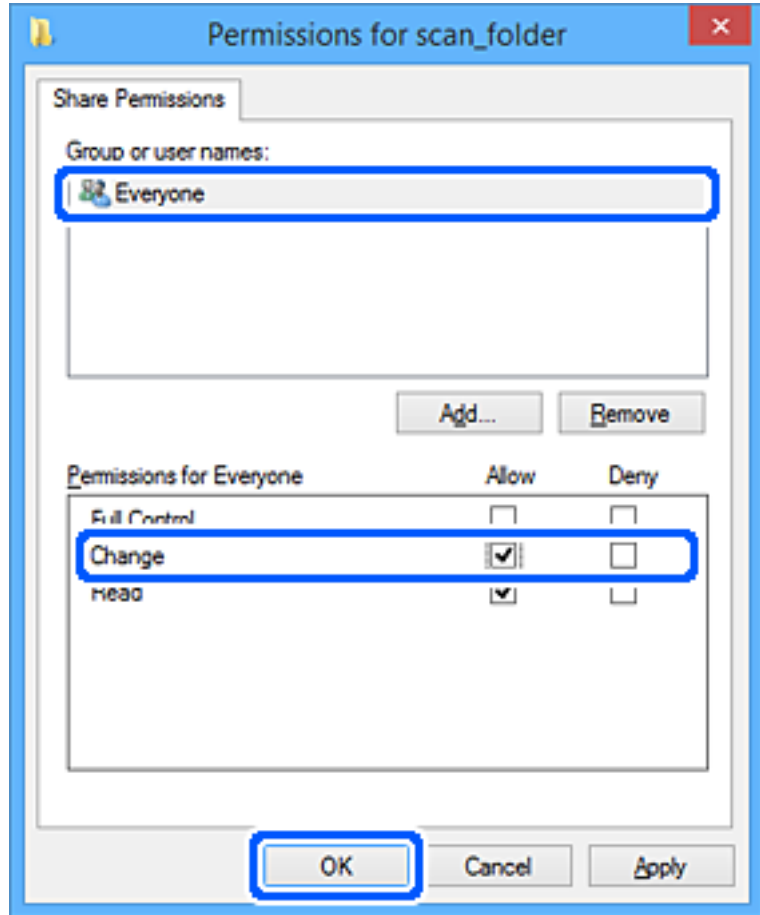

8. انقر فوق موافق.

9. حدد علامة التبويب الأمان.

10. تحقق من المجموعة أو المستخدم في أسماء المستخدمين أو المجموعات. يمكن للمجموعة أو المستخدم الذي يتم عرضه هنا الوصول إلى المجلد المشترك. في هذه الحالة، يمكن للمستخدم الذي يقوم بتسجيل الدخول إلى هذا الكمبيوتر والمسؤول الوصول إلى المجلد المشترك.

أضف إذن الوصول، إذا لزم الأمر. يمكنك إضافته من خلال النقر فوق تحرير. للحصول على مزيد من التفاصيل، تفضل بالاطلاع على «المعلومات ذات الصلة».

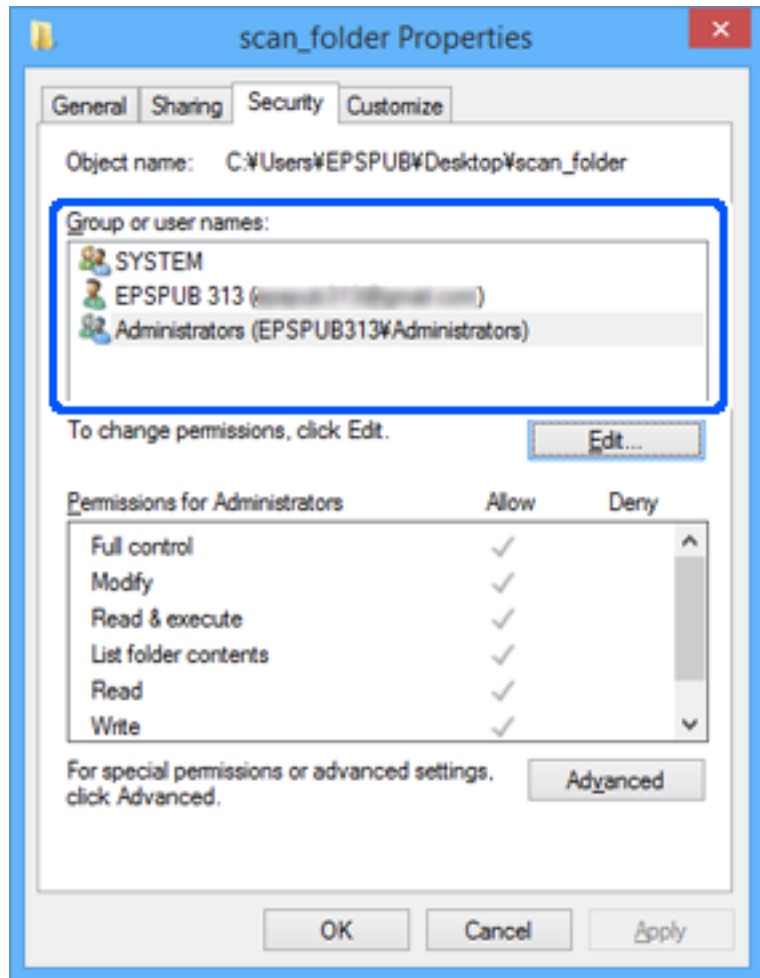

11. حدد علامة التبويب مشاركة.

يتم عرض مسار الشبكة الخاص بالمجلد المشترك. ويُستخدم ذلك عند التسجيل في جهات اتصال الطابعة. يُرجى كتابته.

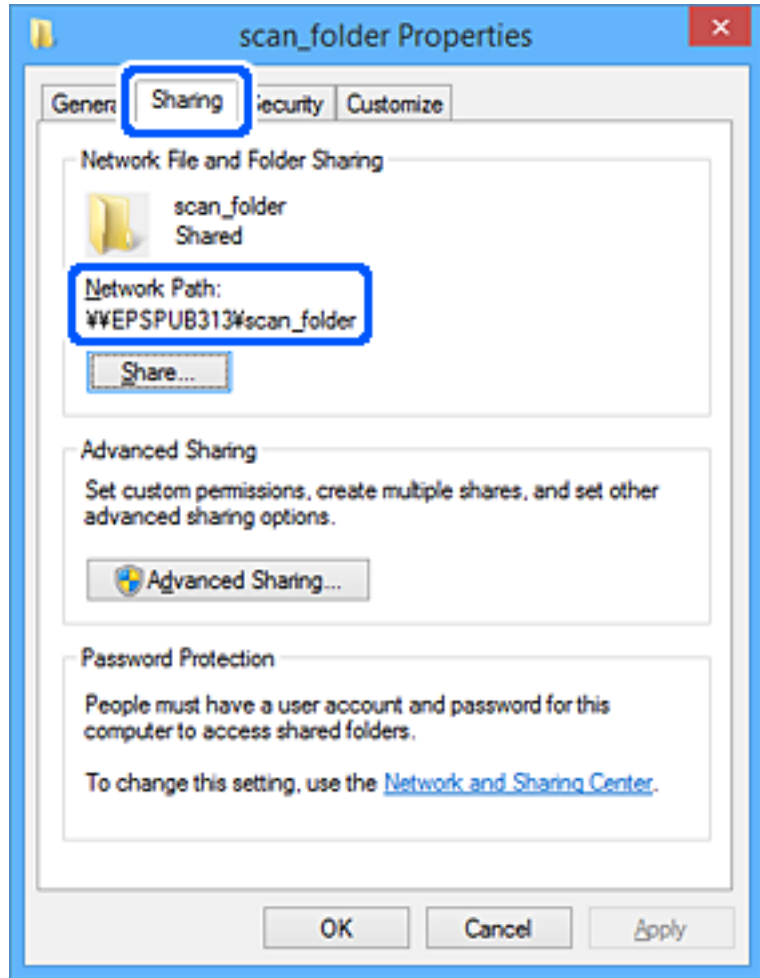

12. انقر فوق موافق أو إغلاق لإغلاق الشاشة.

تحقق مما إذا كان يمكن كتابة الملف أو قراءته على المجلد المشترك من أجهزة الكمبيوتر الخاصة بالمستخدمين أو المجموعات التي لديها إذن بالوصول أم لا.

معلومات ذات صلة

← "إضافة مجموعة أو مستخدم يسمح بالوصول" في الصفحة 389

إضافة مجموعة أو مستخدم يسمح بالوصول

يُمكنك إضافة مجموعة أو مستخدم يسمح بالوصول.

1. انقر بزر الماوس الأيمن فوق المجلد وحدد خصائص.

2. حدد علامة التبويب الأمان.

3. انقر فوق التعديل.

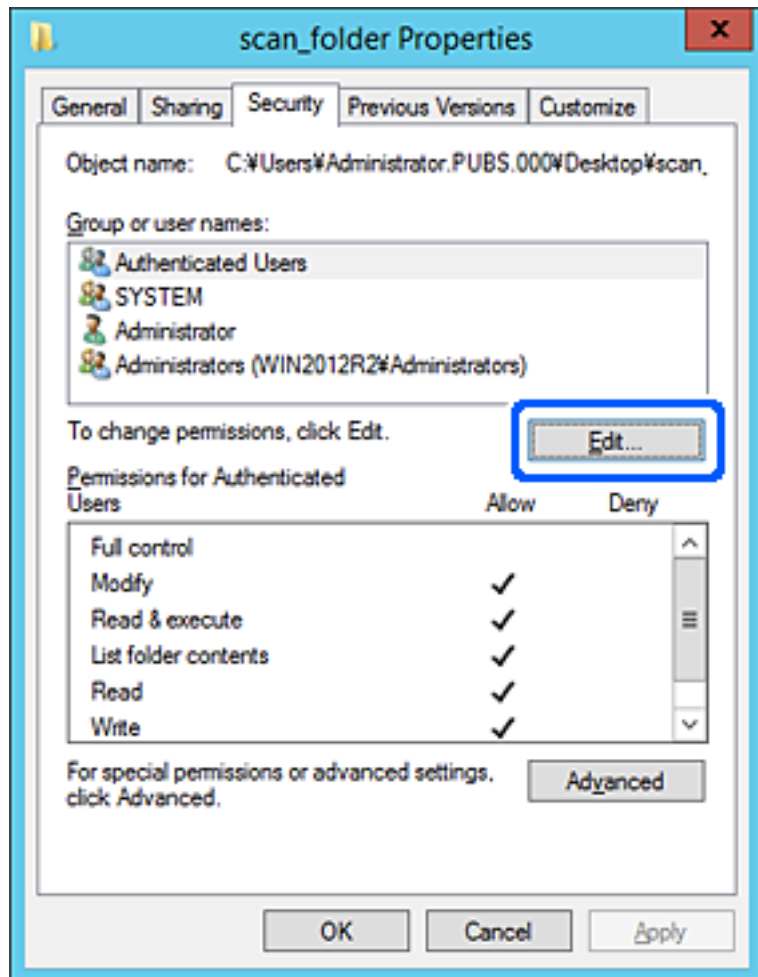

4. انقر على إضافة أسفل أسماء المستخدمين أو المجموعات.

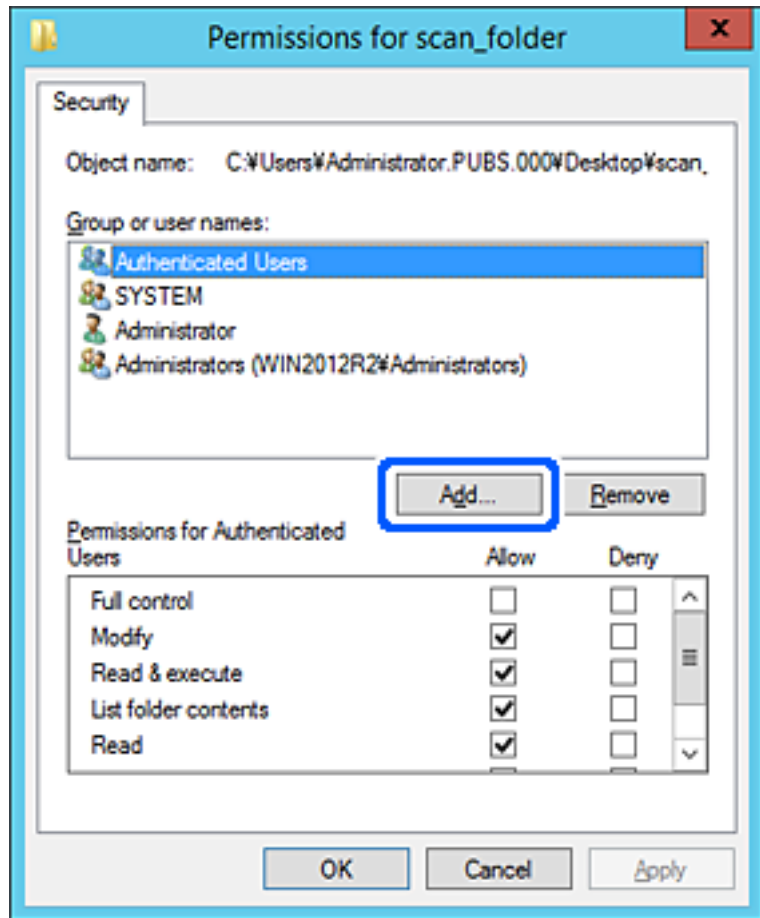

5. أدخل اسم المستخدم أو المجموعة التي ترغب في السماح بالوصول إليها، ثم انقر فوق التحقق من الأسماء. تتم إضافة خط أسفل الاسم.

ملاحظة:

إذا كنت لا تعرف الاسم الكامل للمجموعة أو المستخدم، أدخل جزءاً من الاسم، ثم انقر فوق التحقق من الأسماء. يتم سرد أسماء المجموعات أو أسماء المستخدمين التي تطابق جزء الاسم الذي أدخلته، ثم يمكنك تحديد الاسم الكامل من القائمة.

إذا تطابق اسم واحد فقط، يتم عرض الاسم الكامل مع وضع خط أسفله في أدخل اسم الكائن المطلوب تحديده.

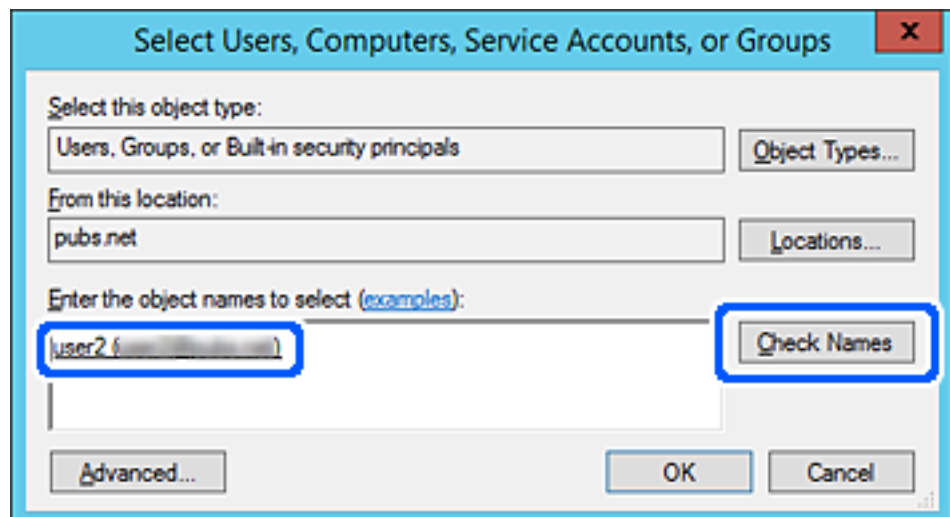

6. انقر موافق.
7. في شاشة الإذن، حدد اسم المستخدم الذي تم إدخاله في أسماء المستخدمين أو المجموعات، وحدد إذن الوصول على تعديل، ثم انقر فوق OK.

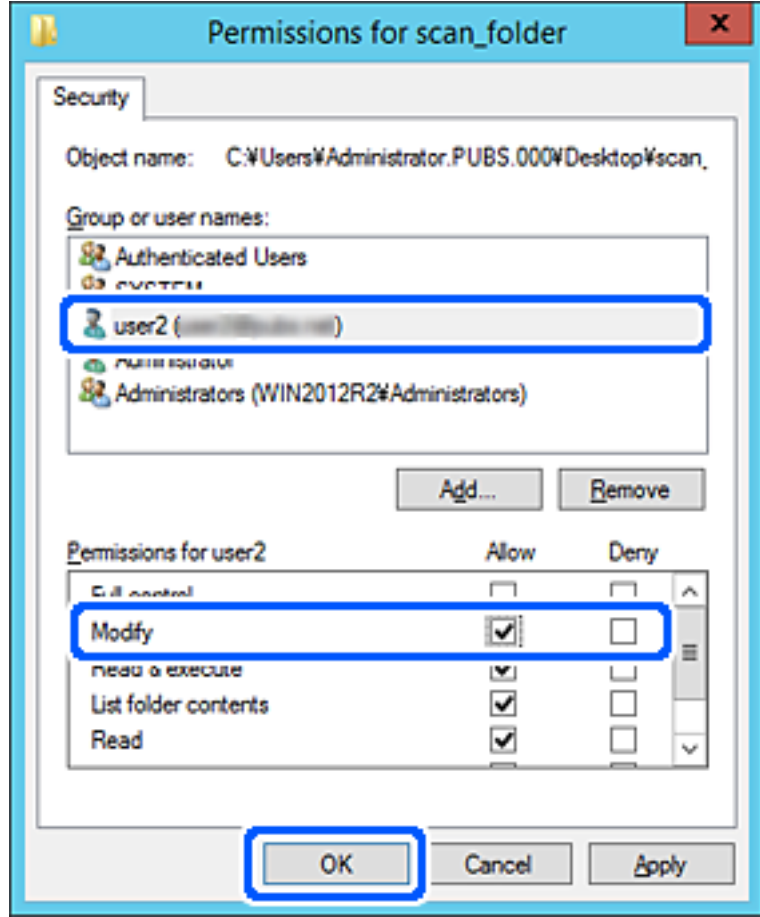

8. انقر فوق موافق أو إغلاق لإغلاق الشاشة.  
تحقق مما إذا كان يمكن كتابة الملف أو قراءته على المجلد المشترك من أجهزة الكمبيوتر الخاصة بالمستخدمين أو المجموعات التي لديها إذن بالوصول أم لا.

## استخدام مشاركة شبكة Microsoft

عند تمكينه، سيتوف لك ما يلي.

- يُشارك جهاز تخزين USB عبر الشبكة المتصلة بالطابعة.
- يُعيد توجيه نتيجة المسح الضوئي أو الفاكس الوارد إلى المجلد المشترك على جهاز الكمبيوتر.

1. قم بالوصول إلى Web Config وحدد علامة التبويب **Network < MS Network**.

2. حدد **Use Microsoft network sharing**.

3. عين كل عنصر.



4. انقر فوق **Next**.

5. أكد الإعدادات، ثم انقر فوق **OK**.

6. أدخل ما يلي على مستكشف الكمبيوتر، ثم اضغط على مفتاح الإدخال.

تحقق من وجود مجلد شبكة وأنت تستطيع الوصول إليه.

\\عنوان IP للطابعة

مثال: \\192.0.2.111

معلومات ذات صلة

← "تشغيل تهيئة الويب في مستعرض ويب" في الصفحة 314

عناصر إعداد شبكة MS

العناصر	الشرح
Use Microsoft network sharing	حدد عند تمكين مشاركة شبكة MS.
SMB1.0 SMB2/SMB3	قم بتمكين البروتوكول الذي ترغب في استخدامه. يمكنك فقط تمكين SMB1.0 أو SMB2/SMB3.
File Sharing	حدد ما إذا كنت تريد تمكين مشاركة الملفات أو لا. وقم بتمكينه للحالات التالية. <input type="checkbox"/> لمشاركة وحدة تخزين USB عبر الشبكة المتصلة بالطابعة. <input type="checkbox"/> لإعادة توجيه نتيجة المسح الضوئي أو استلام الفاكس إلى المجلد المشترك على الكمبيوتر.
User Authentication	حدد ما إذا كنت تريد إجراء مصادقة المستخدم أو لا عند الوصول إلى وحدة تخزين USB على الشبكة المتصلة بالطابعة.
User Name	قم بتعيين اسم المستخدم لمصادقة المستخدم. أدخل ما بين 1 و 127 حرفاً بتنسيق ASCII باستثناء "[]\ :; =,?*<>@%". ومع ذلك، لا يمكنك إدخال نقطة واحدة أو مجموعة من النقاط "." ومسافة وحدها.
Password	قم بتعيين كلمة المرور لمصادقة المستخدم. أدخل ما بين 1 و 64 حرفاً بتنسيق ASCII. ومع ذلك، لا يمكنك فقط تعيين 10 علامات نجمية "*".
Encrypted Communication	حدد ما إذا كنت تريد تمكين الاتصال المشفّر أو لا. يمكنك تحديده عند تحديد <b>Enable</b> على <b>User Authentication</b> .
Host Name	قم بعرض اسم مضيف شبكة MS الخاص بالطابعة. لتغيير هذا الأمر، حدد علامة التبويب <b>Network</b> < <b>Basic</b> . ثم قم بتغيير <b>Device Name</b> .
Workgroup Name	أدخل اسم مجموعة العمل لشبكة MS. أدخل ما بين 0 و 15 حرفاً بتنسيق ASCII.
Access Attribute	قم بتعيين Access Attribute لمشاركة الملفات.
Shared Name(USB Host)	قم بالعرض كاسم مشترك عند مشاركة الملف.

## إتاحة جهات الاتصال

يُتيح لك تسجيل الوجهات في قائمة جهات اتصال الطابعة الدخول بسهولة إلى الوجهة عند مسح الفاكسات ضوئياً أو إرسالها.

يُمكنك أيضاً استخدام خادم LDAP (بحث خادم LDAP) لإدخال الوجهة.

ملاحظة:

□ يُمكنك التبديل بين قائمة جهات اتصال الطابعة وLDAP باستخدام لوحة تحكم الطابعة.

□ يُمكنك تسجيل أنواع الوجهات التالية في قائمة جهات الاتصال. يُمكنك تسجيل ما يصل إلى 200 من المدخلات بصورة إجمالية.

الفاكس	وجهة الفاكس
البريد الإلكتروني	وجهة البريد الإلكتروني يجب عليك تكوين إعدادات خادم البريد الإلكتروني مسبقاً.
مجلد الشبكة (SMB)	وجهة بيانات المسح الضوئي وبيانات إعادة توجيه الفاكس
مجلد الشبكة/FTP	

## مقارنة تكوين جهات الاتصال

توجد ثلاث أدوات لتكوين جهات اتصال الطابعة: Web Config، وEpson Device Admin، ولوحة تحكم الطابعة. يتضمن الجدول أدناه الفروق بين هذه الأدوات.

الميزات	Web Config	Epson Device Admin	لوحة تحكم الطابعة
تسجيل الوجهة	✓	✓	✓
تحرير الوجهة	✓	✓	✓
إضافة مجموعة	✓	✓	✓
تحرير مجموعة	✓	✓	✓
حذف وجهة أو مجموعات	✓	✓	✓
حذف جميع الوجهات	✓	✓	-
استيراد ملف	✓	✓	-
التصدير إلى ملف	✓	✓	-
تعيين وجهات للاستخدام المتكرر	✓	✓	✓
فرز الوجهات المعينة للاستخدام المتكرر	-	-	✓

ملاحظة:

يُمكنك أيضاً تكوين وجهة الفاكس باستخدام FAX Utility.

## تسجيل وجهة لجهات الاتصال باستخدام Web Config

ملاحظة:

يُمكنك أيضاً تسجيل جهات الاتصال على لوحة تحكم الطابعة.

1. ادخل إلى Web Config وحدد Scan/Copy أو علامة التبويب Fax < Contacts.

2. حدد العدد الذي تريد تسجيله، ثم انقر فوق Edit.

3. أدخل **Name** و **Index Word**.

4. حدد نوع الوجهة في خيار **Type**.

ملاحظة:

لا يمكنك تغيير خيار **Type** بعد اكتمال التسجيل. إذا أردت تغيير النوع، احذف الوجهة ثم قم بالتسجيل مرة أخرى.

5. أدخل قيمة لكل عنصر، ثم انقر فوق **Apply**.

## عناصر إعدادات الوجهة

العناصر	الإعدادات والشرح
إعدادات عامة	
Name	أدخل الاسم المعروف في جهات الاتصال المكون من 30 حرفاً أو أقل بتنسيق (UTF-8 Unicode). إذا لم تحدد ذلك، فاتركه فارغاً.
Index Word	أدخل كلمات للبحث مكونة من 30 حرفاً أو أقل بتنسيق (UTF-8 Unicode). إذا لم تحدد ذلك، فاتركه فارغاً.
Type	حدد نوع العنوان الذي تريد تسجيله.
Assign to Frequent Use	حدد تعيين العنوان المسجل باعتباره عنواناً يتم استخدامه بشكل متكرر. عند تعيينه باعتباره عنواناً يتم استخدامه بشكل متكرر، يتم عرضه على الشاشة العلوية من الفاكس والمسح الضوئي، ويمكنك تحديد الوجهة دون عرض جهات الاتصال.
Fax	
Fax Number	أدخل عدداً من الأحرف يتراوح بين حرف واحد إلى 64 حرفاً باستخدام 0-9، *، #، والمسافة.
Fax Speed	حدد سرعة الاتصال للوجهة.
Subaddress (SUB/SEP)	عين العنوان الفرعي الذي يتم إلقائه عند إرسال الفاكس. أدخل ما يصل إلى 20 حرفاً أو أقل باستخدام 0-9، *، #، أو المسافات. إذا لم تحدد ذلك، فاتركه فارغاً.

العناصر	الإعدادات والشرح
Password (SID/PWD)	عين كلمة المرور الخاصة بالعنوان الفرعي. أدخل ما يصل إلى 20 حرفاً أو أقل باستخدام 0-9، أو *، أو #، أو المسافات. إذا لم تحدد ذلك، فاتركه فارغاً.
Email	
Email Address	أدخل عدداً من الأحرف يتراوح بين حرف واحد إلى 255 حرفاً باستخدام A-Z، a-z، و 0-9، و !#\$%&'()*+,-./:;@_{} ^? = / . - .
Network Folder (SMB)	
Save to	"\مسار المجلد" أدخل الموقع الذي يوجد به المجلد المستهدف ما بين حرف واحد و 253 حرفاً بتنسيق (Unicode (UTF-8)، مع حذف "\".
User Name	أدخل اسم المستخدم للوصول إلى مجلد الشبكة بنحو 30 حرفاً أو أقل بتنسيق (Unicode (UTF-8). ومع ذلك، تجنب استخدام أحرف التحكم (0x00 إلى 0x1F، 0x7F).
Password	أدخل كلمة المرور للوصول إلى مجلد الشبكة بنحو 20 حرفاً أو أقل بتنسيق (Unicode (UTF-8). ومع ذلك، تجنب استخدام أحرف التحكم (0x00 إلى 0x1F، 0x7F).
FTP	
Save to	أدخل اسم الخادم ما بين حرف واحد إلى 253 حرفاً بتنسيق (ASCII (0x20-0x7E). مع حذف "://ftp".
User Name	أدخل اسم المستخدم للوصول إلى خادم FTP بنحو 30 حرفاً أو أقل بتنسيق (Unicode (UTF-8). ومع ذلك، تجنب استخدام أحرف التحكم (0x00 إلى 0x1F، 0x7F). إذا كان الخادم يسمح بالاتصالات المجهولة، أدخل اسم المستخدم كمجهول و FTP. إذا لم تحدد ذلك، فاتركه فارغاً.
Password	أدخل كلمة مرور للوصول إلى خادم FTP حتى 20 حرفاً أو أقل بتنسيق (Unicode (UTF-8). ومع ذلك، تجنب استخدام أحرف التحكم (0x00 إلى 0x1F، 0x7F). إذا لم تحدد ذلك، فاتركه فارغاً.
Connection Mode	حدد وضع الاتصال من القائمة. في حالة تحديد جدار حماية بين الطابعة وخادم FTP، فحدد <b>Passive Mode</b> .
Port Number	أدخل رقم منفذ خادم FTP ما بين حرف واحد إلى 65535 حرفاً.

## تسجيل وجهة بمثابة مجموعة باستخدام Web Config

في حالة تعيين نوع الوجهة على Fax أو Email، فإنه يمكنك تسجيل الوجهة بمثابة مجموعة.

1. قم بالوصول إلى Web Config وحدد علامة التبويب Scan/Copy أو Fax < Contacts.
2. حدد العدد الذي تريد تسجيله، ثم انقر فوق Edit.
3. حدد مجموعة من Type.
4. انقر فوق Select لـ Contact(s) for Group. يتم عرض الوجهات المتاحة.

5. حدد الوجهة التي ترغب في تسجيلها في مجموعة، ثم انقر فوق **Select**.

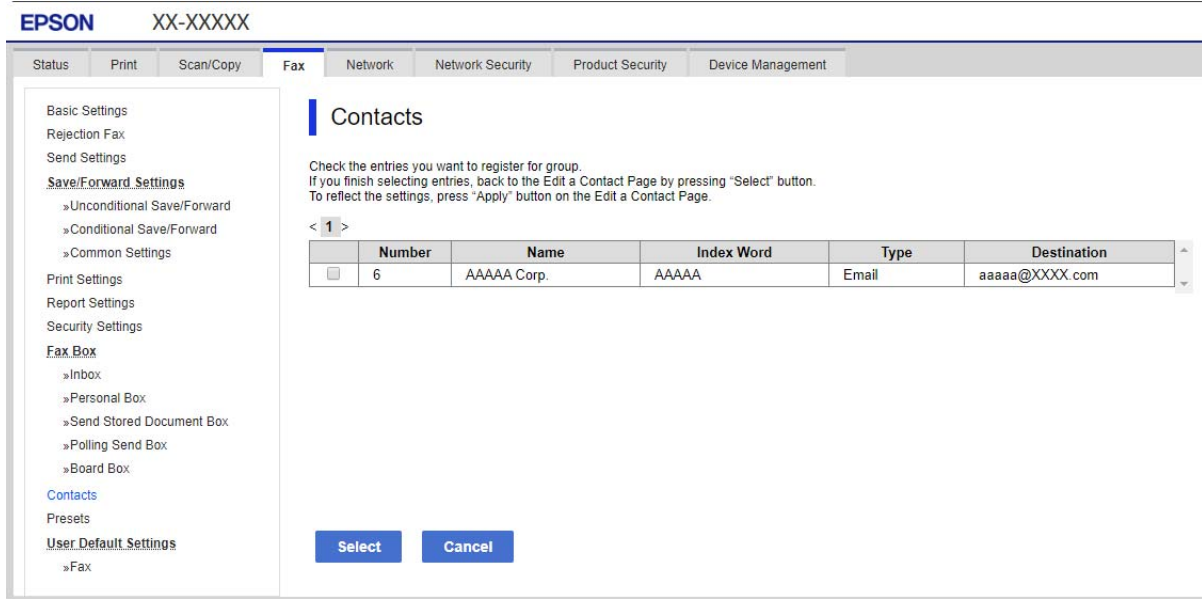

6. أدخل **Name** و **Index Word**.

7. حدد سواء كنت قمت بتعيين المجموعة المسجلة إلى المجموعة المستخدمة بشكل متكرر أم لا.  
ملاحظة:  
يمكن تسجيل الوجهات لمجموعات متعددة.

8. انقر فوق **Apply**.

## تسجيل جهات الاتصال المستخدمة بشكل متكرر

عندما تقوم بتسجيل جهات الاتصال المستخدمة بشكل متكرر، يتم عرض جهات الاتصال في الجزء العلوي من الشاشة حيث تقوم بتحديد العنوان.

1. حدد الإعدادات في الصفحة الرئيسية.

2. حدد مدير جهات الاتصال، ثم حدد الأكثر استخداماً.

3. حدد نوع الاتصال التي تريد تسجيله.

4. حدد تحرير.

ملاحظة:  
لتحرير ترتيب جهات الاتصال، حدد فرز.

5. حدد جهات الاتصال المستخدمة بشكل متكرر التي ترغب في تسجيلها، ثم حدد **OK**.

ملاحظة:  
 لإلغاء تحديد جهة اتصال، اضغط عليها مرة أخرى.

يمكنك البحث عن العناوين من قائمة جهات الاتصال. أدخل كلمة البحث الرئيسية في المربع الموجود في الجزء العلوي من الشاشة.

6. حدد إغلاق.

## النسخ الاحتياطي لجهات الاتصال واستردادها

باستخدام Web Config أو الأدوات الأخرى، يمكنك إجراء عملية النسخ الاحتياطي لجهات الاتصال واستردادها. بالنسبة لـ Web Config، يمكنك إجراء النسخ الاحتياطي لجهات الاتصال من خلال تصدير إعدادات الطابعة التي تتضمن جهات الاتصال. لا يمكن تحرير الملف المصدر لأنه يتم تصديره باعتباره ملف ثنائي. عند استيراد إعدادات الطابعة إلى الطابعة، سيتم استبدال جهات الاتصال. بالنسبة لـ Epson Device Admin، يمكن تصدير جهات الاتصال فقط من شاشة خصائص الجهاز. بالإضافة إلى ذلك، إذا لم تقم بتصدير العناصر المتعلقة بالأمان، يمكنك تحرير جهات الاتصال التي تم تصديرها واستيرادها لأنه يمكن حفظها باعتبارها ملف SYLK أو ملف CSV.

### استيراد جهات الاتصال باستخدام Web Config

إذا كانت لديك طابعة تتيح لك إجراء نسخ احتياطي لجهات الاتصال ومتوافقة مع هذه الطابعة، يمكنك تسجيل جهات الاتصال بسهولة عن طريق استيراد ملف النسخ الاحتياطي.

#### ملاحظة:

للحصول على إرشادات حول كيفية عمل نسخة احتياطية من جهات اتصال الطابعة، انظر الدليل المرفق مع الطابعة.

اتباع الخطوات أدناه لاستيراد جهات الاتصال إلى هذه الطابعة.

1. قم بالوصول إلى Web Config، وحدد **Import < Export and Import Setting Value < Device Management**.

2. حدد ملف النسخ الاحتياطي الذي قمت بإنشائه في **File**، وأدخل كلمة المرور، ثم انقر فوق **Next**.

3. حدد خانة الاختيار **Contacts**، ثم انقر فوق **Next**.

### نسخ جهات الاتصال احتياطياً باستخدام Web Config

قد تُفقد بيانات جهات الاتصال بسبب تعطل الطابعة. نوصي بإعداد نسخة احتياطية من البيانات عند قيامك بتحديث البيانات. لن تتحمل Epson المسؤولية عند فقدان البيانات، لعمل نسخة احتياطية أو استعادة البيانات و/أو الإعدادات حتى أثناء فترة الضمان. باستخدام Web Config، يمكنك إجراء نسخ احتياطي لبيانات جهات الاتصال المخزنة في الطابعة وإرسالها إلى الكمبيوتر.

1. قم بالوصول إلى Web Config، ثم حدد علامة التبويب **Export < Export and Import Setting Value < Device Management**.

2. حدد إحدى خانة اختيار **Contacts**.

على سبيل المثال، إذا قمت بتحديد **Contacts** ضمن فئة **Scan/Copy**، فإن خانة الاختيار نفسها الموجودة تحت فئة **Fax** يتم تحديدها أيضاً.

3. أدخل كلمة مرور لتشفير الملف الذي تم تصديره.

ستحتاج إلى كلمة المرور لاستيراد الملف. اترك هذه الخانة فارغة إذا لم ترغب في تشفير الملف.

4. انقر فوق **Export**.

## تصدير جهات الاتصال وتسجيلها بشكل مجمع باستخدام الأداة

إذا كنت تستخدم Epson Device Admin، يمكنك إنشاء نسخة احتياطية فقط لجهات الاتصال وتحرير الملفات المصدرة، ثم تسجيلها جميعاً مرة واحدة.

يُعد ذلك مفيداً إذا كنت ترغب في إنشاء نسخة احتياطية فقط من جهات الاتصال أو عند استبدال الطابعة وترغب في نقل جهات الاتصال من الطابعة القديمة إلى الأخرى الجديدة.

### تصدير جهات الاتصال

احفظ معلومات جهات الاتصال على الملف.

يمكنك تحرير الملفات المحفوظة بتنسيق sylk أو تنسيق csv باستخدام تطبيق جدول البيانات أو محرر النصوص. كما يمكنك تسجيلها جميعاً مرة واحدة بعد حذف المعلومات أو إضافتها.

يمكن حفظ المعلومات التي تتضمن عناصر الأمان مثل المعلومات الشخصية وكلمة المرور في تنسيق ثنائي بكلمة المرور. لا يمكنك تحرير الملف. حيث يمكن استخدام هذا باعتباره ملف النسخ الاحتياطي للمعلومات بما في ذلك عناصر الأمان.

1. ابدأ تشغيل Epson Device Admin.

2. حدد Devices في قائمة شريط المهام الجانبي.

3. حدد الجهاز الذي ترغب في تهيئته من قائمة الجهاز.

4. انقر فوق Device Configuration في علامة التبويب Home على قائمة الشريط.

عند تعيين كلمة مرور المسؤول، أدخل كلمة المرور وانقر فوق OK.

5. انقر فوق Common < Contacts.

6. حدد تنسيق التصدير من Export < Export items.

All Items

قم بتصدير ملف ثنائي مشفر. حدد التوقيت الذي ترغب فيه في تضمين عناصر الأمان مثل المعلومات الشخصية وكلمة المرور. لا يمكنك تحرير الملف. إذا قمت بتحديد، فيجب عليك تعيين كلمة المرور. انقر فوق Configuration وعين كلمة مرور يتراوح طولها بين 8 إلى 63 حرفاً بتنسيق ASCII. تُعد كلمة المرور هذه مطلوبة عند استيراد الملف الثنائي.

Items except Security Information

قم بتصدير الملفات ذات تنسيق sylk أو تنسيق csv. حدد التوقيت الذي ترغب فيه في تحرير معلومات الملف المصدر.

7. انقر فوق Export.

8. حدد المكان لحفظ الملف، وحدد نوع الملف، ثم انقر فوق Save.

تُعرض رسالة الاكتمال.

9. انقر فوق OK.

تأكد من حفظ الملف في المكان المحدد.

### استيراد جهات الاتصال

قم باستيراد معلومات جهات الاتصال من الملف.

يمكنك استيراد الملفات المحفوظة بتنسيق SYLK أو تنسيق csv أو الملف الثنائي المنسوخ احتياطياً الذي يتضمن عناصر الأمان.

1. ابدأ تشغيل Epson Device Admin.
2. حدد Devices في قائمة شريط المهام الجانبي.
3. حدد الجهاز الذي ترغب في تهيئته من قائمة الجهاز.
4. انقر فوق Device Configuration في علامة التبويب Home على قائمة الشريط.  
عند تعيين كلمة مرور المسؤول، أدخل كلمة المرور وانقر فوق OK.
5. انقر فوق Common < Contacts.
6. انقر فوق Browse على Import.
7. حدد الملف الذي ترغب في استرداده، ثم انقر فوق Open.  
عندما تحدد الملف الثاني، في Password أدخل كلمة المرور التي قمت بتعيينها عند تصدير الملف.
8. انقر فوق Import.  
يتم عرض شاشة تأكيد.
9. انقر فوق OK.  
يتم عرض نتيجة التحقق.  
Edit the information read   
انقر فوقه عندما ترغب في تحرير المعلومات بشكل فردي.  
Read more file   
انقر فوقه عندما ترغب في استيراد الملفات المتعددة.
10. انقر فوق Import. ثم انقر فوق OK على شاشة إكمال الاستيراد.  
ارجع إلى شاشة خصائص الجهاز.
11. انقر فوق Transmit.
12. انقر فوق OK على رسالة التأكيد.  
تم إرسال الإعدادات إلى الطابعة.
13. على شاشة إكمال الإرسال، انقر فوق OK.  
يتم تحديد معلومات الطابعة.  
افتح جهات الاتصال من Web Config أو لوحة تحكم الطابعة، ثم تحقق من تحديث جهات الاتصال.

## التعاون بين خادم LDAP والمستخدمين

عند التعاون مع خادم LDAP، يمكنك استخدام معلومات العنوان المسجلة في خادم LDAP كوجهة بريد إلكتروني أو فاكس.



## تكوين خادم LDAP

لاستخدام معلومات خادم LDAP، قم بتسجيلها على الطابعة.

1. ادخل إلى Web Config وحدد علامة التبويب **Basic < LDAP Server < Network**.

2. أدخل قيمة لكل عنصر.

3. حدد **OK**.

يتم عرض الإعدادات التي قمت بتحديدتها.

## عناصر إعداد خادم LDAP

العناصر	الإعدادات والشرح
Use LDAP Server	حدّد Use أو Do Not Use.
LDAP Server Address	أدخل عنوان خادم LDAP. أدخل عددًا من الأحرف يتراوح ما بين حرف واحد إلى 255 حرفًا بتنسيق IPv4، أو IPv6، أو FQDN. لتنسيق FQDN، يمكنك استخدام رموز أبجدية رقمية بتنسيق ASCII (0x20-0x7E)، و"، و"، و" فيما عدا في بداية العنوان ونهايته.
LDAP server Port Number	أدخل رقم منفذ خادم LDAP ما بين رمز واحد إلى 65535 حرفًا.
Secure Connection	حدد أسلوب المصادقة عندما تتصل الطابعة بخادم LDAP.
Certificate Validation	عند تمكين ذلك، يتم التحقق من صحة شهادة خادم LDAP. نوصي بأن يتم ضبط ذلك على <b>Enable</b> . للإعداد، يجب استيراد <b>CA Certificate</b> إلى الطابعة.
Search Timeout (sec)	عين طول وقت البحث قبل انقضاء المهلة بين 5 و300.
Authentication Method	حدد أحد الأساليب. إذا حددت <b>Kerberos Authentication</b> ، فحدد <b>Kerberos Settings</b> لضبط إعدادات Kerberos. لإجراء Kerberos Authentication، يلزم توفير البيئة التالية. <input type="checkbox"/> يمكن للطابعة وخادم DNS الاتصال فيما بينهما. <input type="checkbox"/> تتم مزامنة وقت الطابعة وخادم KDC والخادم المطلوب مصادقته (خادم LDAP، وخادم SMTP، وخادم الملف). <input type="checkbox"/> عند تعيين خادم الخدمة كعنوان IP، يُسجل FQDN الخاص بخادم الخدمة على منطقة بحث انعكاس خادم DNS.
Kerberos Realm to be Used	إذا حددت <b>Kerberos Authentication</b> لـ <b>Authentication Method</b> ، فحدد نطاق Kerberos الذي ترغب في استخدامه.
Administrator DN / User Name	أدخل اسم المستخدم الخاص بخادم LDAP بنحو 128 حرفًا أو أقل بتنسيق (Unicode UTF-8). لا يمكنك استخدام رموز التحكم، مثل 0x00-0x1F و0x7F. لا يستخدم هذا الإعداد عند تحديد <b>Anonymous Authentication</b> بصفته <b>Authentication Method</b> . إذا لم تحدد ذلك، فاتركه فارغًا.
Password	أدخل كلمة المرور الخاصة بمصادقة خادم LDAP بنحو 128 حرفًا أو أقل بتنسيق (Unicode UTF-8). لا يمكنك استخدام رموز التحكم، مثل 0x00-0x1F و0x7F. لا يستخدم هذا الإعداد عند تحديد <b>Anonymous Authentication</b> بصفته <b>Authentication Method</b> . إذا لم تحدد ذلك، فاتركه فارغًا.

## إعدادات Kerberos

إذا حددت **Kerberos Authentication Method** لـ **Kerberos Authentication** الخاصة بـ **Basic < LDAP Server**، فاضبط إعدادات Kerberos التالية من علامة التبويب **Network < Kerberos Settings**. يمكنك تسجيل ما يصل إلى 10 إعدادات خاصة بإعدادات Kerberos.

العناصر	الإعدادات والشرح
Realm (Domain)	أدخل نطاق مصادقة Kerberos يتكون من 255 حرفاً أو أقل بتنسيق (ASCII 0x20-0x7E). إذا لم تسجل ذلك، فاتركه فارغاً.
KDC Address	أدخل عنوان خادم مصادقة Kerberos. أدخل 255 حرفاً أو قل إما بتنسيق IPv4، وإما IPv6، وإما FQDN. إذا لم تسجل ذلك، فاتركه فارغاً.
Port Number (Kerberos)	أدخل رقم منفذ خادم Kerberos ما بين حرف واحد إلى 65535 حرفاً.

## تكوين إعدادات بحث خادم LDAP

عند ضبط إعدادات البحث، يمكنك استخدام عنوان البريد الإلكتروني ورقم الفاكس المسجلين لخادم LDAP.

1. قم بالوصول إلى Web Config وحدد علامة التبويب **Network < LDAP Server < Search Settings**.

2. أدخل قيمة لكل عنصر.

3. انقر فوق **OK** لعرض نتيجة الإعداد.

يتم عرض الإعدادات التي قمت بتحديدتها.

## عناصر إعداد بحث خادم LDAP

العناصر	الإعدادات والشرح
Search Base (Distinguished Name)	إذا أردت البحث عن نطاق عشوائي، فحدد اسم نطاق خادم LDAP. أدخل ما بين 0 إلى 128 حرفاً بتنسيق Unicode (UTF-8). إذا لم تكن تبحث عن سمة عشوائية، فاترك هذا الخيار فارغاً. مثال على دليل الخادم المحلي: dc=server,dc=local
Number of search entries	حدد عدد مدخلات البحث ما بين 5 إلى 500. يتم حفظ العدد المحدد من مدخلات البحث وعرضه مؤقتاً. حتى إذا كان عدد مدخلات البحث يزيد عن العدد المحدد وظهور رسالة خطأ، فمن الممكن اكتمال البحث.
User name Attribute	حدد اسم السمة الذي يتم عرضه عند البحث عن أسماء المستخدمين. أدخل ما بين 1 إلى 255 حرفاً بتنسيق Unicode (UTF-8). يجب أن يكون الرمز الأول a-z، أو A-Z. مثال: uid, cn
User name Display Attribute	حدد اسم السمة الذي يتم عرضه بمثابة اسم المستخدم. أدخل ما بين 0 إلى 255 حرفاً بتنسيق Unicode (UTF-8). يجب أن يكون الرمز الأول a-z، أو A-Z. مثال: sn, cn
Fax Number Attribute	حدد اسم السمة الذي يتم عرضه عند البحث عن أرقام الفاكس. أدخل مزيجاً من الرموز يتراوح بين 1 إلى 255 رمزاً باستخدام A-Z، و a-z، و 0-9، و - . يجب أن يكون الرمز الأول a-z، أو A-Z. مثال: facsimileTelephoneNumber
Email Address Attribute	حدد اسم السمة الذي يتم عرضه عند البحث عن عناوين البريد الإلكتروني. أدخل مزيجاً من الرموز يتراوح بين 1 إلى 255 رمزاً باستخدام A-Z، و a-z، و 0-9، و - . يجب أن يكون الرمز الأول a-z، أو A-Z. مثال: mail

العناصر	الإعدادات والشرح
- Arbitrary Attribute 1 Arbitrary Attribute 4	يمكنك تحديد سمات عشوائية أخرى للبحث عنها. أدخل ما بين 0 إلى 255 حرفاً بتنسيق UTF-8 (Unicode). يجب أن يكون الرمز الأول a-z أو A-Z. إذا لم ترد البحث عن سمات عشوائية، فترك هذا الإعداد فارغاً. مثال: o, ou

### التحقق من اتصال خادم LDAP

أجر اختبار الاتصال إلى خادم LDAP باستخدام مجموعة المعلومات في **LDAP Server < Search Settings**.

1. أدخل إلى Web Config وحدد علامة التبويب **LDAP Server < Network < Connection Test**.

2. حدد **Start**.

يتم بدء اختبار الاتصال. بعد الاختبار، يتم عرض تقرير الفحص.

### مراجع اختبار اتصال خادم LDAP

الرسائل	الشرح
Connection test was successful.	تظهر هذه الرسالة عند نجاح الاتصال بالخادم.
Connection test failed. Check the settings.	تظهر هذه الرسالة للأسباب التالية: <input type="checkbox"/> عنوان خادم LDAP أو رقم المنفذ غير صحيح. <input type="checkbox"/> حلول وقت انقضاء المدة. <input type="checkbox"/> يتم تحديد <b>Do Not Use</b> بصفته <b>Use LDAP Server</b> . <input type="checkbox"/> إذا تم تحديد <b>Kerberos Authentication</b> بصفته <b>Authentication Method</b> . تكون الإعدادات مثل <b>Port Number (Kerberos)</b> و <b>Realm (Domain), KDC Address</b> غير صحيحة.
Connection test failed. Check the date and time on your product or server.	تظهر هذه الرسالة عند فشل الاتصال نظراً لعدم تطابق إعدادات الوقت الخاصة بالطابعة وخادم LDAP.
Authentication failed. Check the settings.	تظهر هذه الرسالة للأسباب التالية: <input type="checkbox"/> <b>User Name</b> و/أو <b>Password</b> غير صحيحين. <input type="checkbox"/> إذا تم تحديد <b>Kerberos Authentication</b> بصفته <b>Authentication Method</b> . فقد لا يتم تكوين الوقت/التاريخ.
Cannot access the printer until processing is complete.	تظهر هذه الرسالة عندما تكون الطابعة مشغولة.

## التجهيز للمسح الضوئي

### المسح الضوئي باستخدام لوحة التحكم

يتم إجراء المسح الضوئي لوظيفة مجلد الشبكة والمسح الضوئي لوظيفة البريد باستخدام لوحة تحكم الطابعة، بالإضافة إلى نقل نتائج المسح الضوئي إلى البريد، والمجلدات، وما إلى ذلك عن طريق تنفيذ إحدى المهام من الكمبيوتر.

## إعدادات الخوادم والمجلدات

الاسم	الإعدادات	الموقع	المتطلبات
المسح الضوئي إلى مجلد الشبكة (SMB)	إنشاء مجلد الحفظ وإعداد مشاركته	كمبيوتر يحتوي على مكان لمجلد الحفظ	حساب مستخدم إداري للكمبيوتر الذي ينشئ مجلدات حفظ.
	وجهة المسح الضوئي إلى مجلد الشبكة (SMB)	جهات الاتصال للجهاز	اسم مستخدم وكلمة مرور لتسجيل الدخول للكمبيوتر الذي يحتوي على مجلد حفظ، وميزة تحديثه.
المسح الضوئي إلى مجلد الشبكة (FTP)	إعداد تسجيل الدخول لخادم FTP	جهات الاتصال للجهاز	معلومات تسجيل الدخول لخادم الحفظ، وميزة تحديث مجلد الحفظ.
المسح الضوئي إلى البريد الإلكتروني	الإعداد الخاص بخادم البريد الإلكتروني	الجهاز	معلومات إعداد خادم البريد الإلكتروني
المسح الضوئي إلى الخدمة السحابية	تسجيل الطابعة في Epson Connect	الجهاز	بيئة الاتصال بالإنترنت
	تسجيل جهة اتصال في Epson Connect	خدمة Epson Connect	تسجيل المستخدم والطابعة في Epson Connect

### معلومات ذات صلة

← "إعداد مجلد شبكة مشترك" في الصفحة 375

← "تهيئة خادم البريد" في الصفحة 371

## المسح الضوئي من جهاز كمبيوتر

تُثبت البرنامج وتحقق من تمكين خدمة مسح الشبكة لإجراء المسح الضوئي عبر الشبكة من الكمبيوتر.

### تثبيت البرنامج

Epson ScanSmart

Epson Scan 2  (تطبيق مطلوب تثبيته لاستخدام ميزة الماسحة الضوئية)

### التأكد من تمكين المسح الضوئي عبر الشبكة

يمكنك تعيين خدمة مسح الشبكة عندما تقوم بإجراء المسح الضوئي من كمبيوتر عميل على الشبكة. تم تمكين الإعداد الافتراضي.

1. ادخل إلى تهيئة الويب وحدد علامة التبويب **Network Scan < Scan/Copy**.

2. تأكد من تحديد **Enable scanning** لـ **EPSON Scan**.

إذا تم تحديده، تُستكمل المهام. أغلق Web Config.

إذا تمت إزالة تحديده، فحدده وانتقل إلى الخطوة التالية.

3. انقر فوق **Next**.

4. انقر فوق OK.

إذا تمت إعادة توصيل الشبكة، فسيتم تمكين الإعدادات.

معلومات ذات صلة

← "تشغيل تهيئة الويب في مستعرض ويب" في الصفحة 314

## إتاحة ميزات الفاكس

### قبل استخدام ميزات الفاكس

قم بإعداد ما يلي لاستخدام ميزات الفاكس.

□ توصيل الطابعة بشكل صحيح بخط الهاتف، وإذا لزم الأمر، بالهاتف

□ أكمل معالج إعداد الفاكس، المطلوب لضبط الإعدادات الأساسية.

اضبط ما يلي حسب الضرورة.

□ وجهات الإخراج والإعدادات ذات الصلة، مثل إعدادات الشبكة وإعدادات خادم البريد الإلكتروني

□ تسجيل جهات اتصال

□ إعدادات المستخدم التي تحدد القيم الافتراضية لعناصر قائمة الفاكس

□ إعدادات التقرير لطباعة التقارير عند إرسال الفاكسات، أو استلامها، أو إعادة توجيهها

معلومات ذات صلة

← "توصيل الطابعة بخط هاتف" في الصفحة 405

← "إعداد الطابعة لإرسال فاكسات واستلامها" في الصفحة 409

← "إعداد الطابعة لإرسال فاكسات واستلامها" في الصفحة 409

← "إعدادات الفاكس" في الصفحة 323

← "تهيئة خادم البريد" في الصفحة 371

← "إعداد مجلد شبكة مشترك" في الصفحة 375

← "إتاحة جهات الاتصال" في الصفحة 393

← "إعدادات التقرير" في الصفحة 332

## توصيل الطابعة بخط هاتف

### خطوط الهاتف المتوافقة

يمكنك استخدام الطابعة على خطوط الهاتف التناظرية القياسية (PSTN = الشبكة العامة لتحويل الهاتف) و أنظمة الهاتف (PBX) شبكة الهاتف الخاصة).

قد لا تتمكن من استخدام الطابعة مع خطوط أو أنظمة الهاتف التالية.

□ خط الهاتف الذي يستخدم خدمة VoIP (خدمة الهاتف عبر بروتوكول الإنترنت) مثل DSL أو خدمة الألياف الضوئية الرقمية.

□ خط الهاتف الرقمي (ISDN)

□ بعض أنظمة شبكة الهاتف الخاصة (PBX)

□ عندما تكون هناك محولات مثل المحولات الطرفية، محولات VoIP، المقسمات، أو موجه DSL تصل بين مقبس الهاتف الموجود بالحائط والطابعة.

### توصيل الطابعة بخط هاتف

وصِّل الطابعة بمقبس هاتف بالحائط باستخدام كبل هاتف RJ-11 (6P2C). عند توصيل هاتف بالطابعة، استخدم كبل هاتف RJ-11 (6P2C) آخر.

وفقاً للمنطقة، قد يكون كابل الهاتف مرفقاً مع الطابعة. فإذا كان مرفقاً، استخدم هذا الكابل.

قد تحتاج إلى توصيل خط الهاتف بالمحول المرفق خصيصاً لدولتك أو منطقتك.

#### ملاحظة:

قم بإزالة الغطاء من منفذ EXT الموجود بالطابعة فقط عند توصيل هاتفك بالطابعة. لا تقم بإزالة الغطاء في حالة عدم توصيل هاتفك.

في المناطق التي تضربها الصواعق بشكل متكرر، نوصي باستخدام جهاز حماية ضد التيار المتغير.

### التوصيل بخط هاتف قياسي (PSTN) أو (PBX)

قم بتوصيل كابل الهاتف من مقبس الهاتف الموجود بالحائط أو منفذ PBX بمنفذ LINE الموجود في الجزء الخلفي من الطابعة.

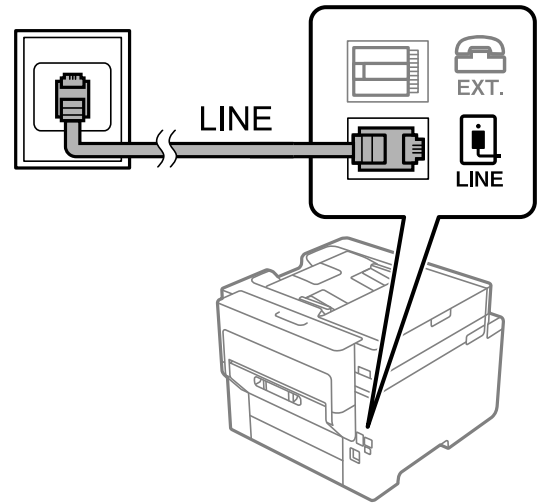

### التوصيل بخط DSL أو ISDN

قم بتوصيل كابل الهاتف من مودم DSL أو محول ISDN الطرفي بمنفذ LINE الموجود في الجزء الخلفي من الطابعة. انظر الوثائق المرفقة مع المودم أو المحول للتعرف على التفاصيل.

ملاحظة:

إذا لم يكن مودم DSL الخاص بك مزوداً بوحدة تصفية DSL مدمجة، قم بتوصيل وحدة تصفية DSL منفصلة.

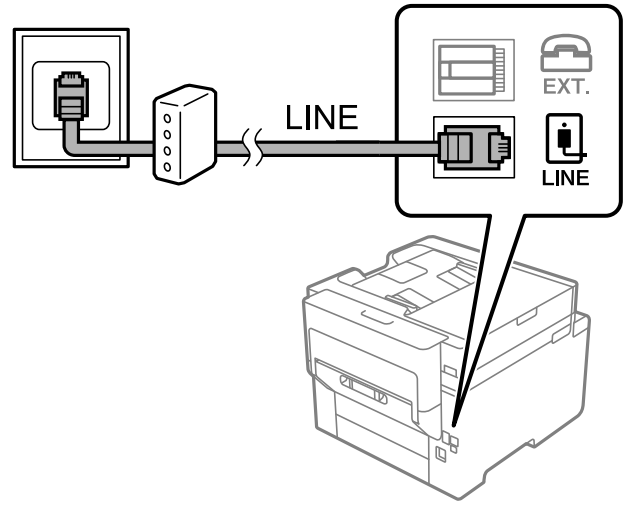

### توصيل جهاز الهاتف الخاص بك بالطابعة

عند استخدام الطابعة والهاتف الخاص بك على خط هاتف واحد، قم بتوصيل الهاتف بالطابعة.

ملاحظة:

- إذا كان جهاز الهاتف الخاص بك مزوداً بوظيفة الفاكس، فقم بتعطيل وظيفة الفاكس قبل التوصيل. انظر إلى الأدلة المرفقة مع جهاز الهاتف للتعرف على التفاصيل. وفقاً لطراز جهاز الهاتف، لا يمكن تعطيل وظيفة الفاكس تماماً، لذلك قد لا تتمكن من استخدامه كهاتف خارجي.
- إذا وصّنت جهاز رد آلي، فتأكد من ضبط إعدادات عدد رنات الرد للطابعة على عدد أكبر من الرنات التي تم ضبط جهاز الرد الآلي عليها للرد على مكالمة.

1. قم بإزالة الغطاء من منفذ EXT. الموجود بالجزء الخلفي من الطابعة.

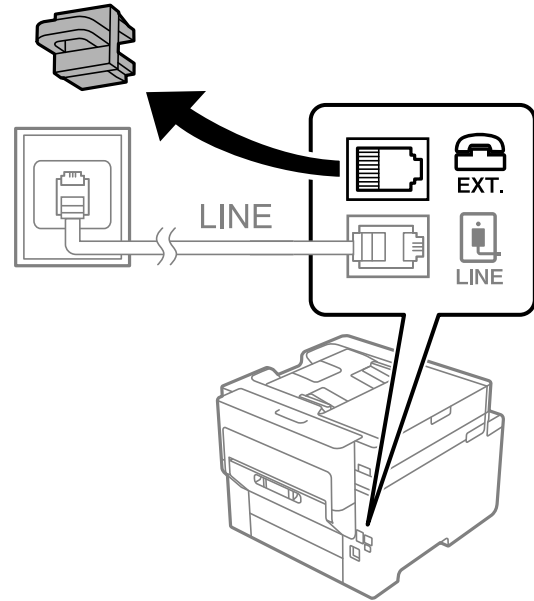

2. قم بتوصيل جهاز الهاتف ومنفذ EXT باستخدام كابل الهاتف.

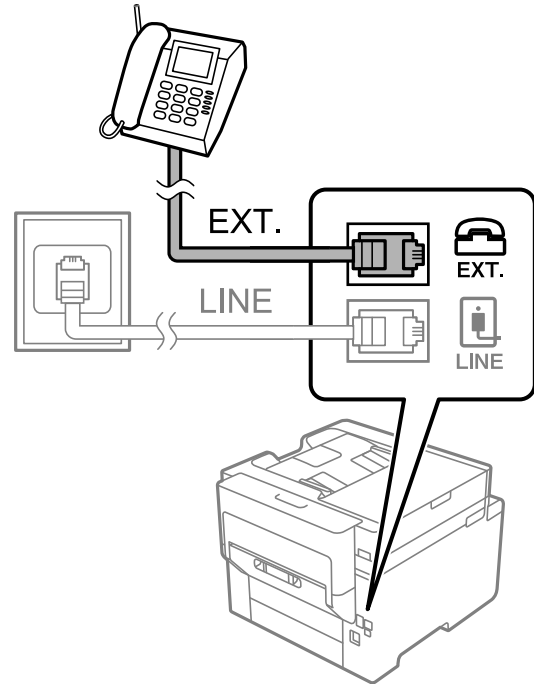

**ملاحظة:**

عند الاستخدام المشترك لكابل هاتف واحد، تأكد من توصيل جهاز الهاتف بمنفذ EXT الموجود بالطابعة. إذا قمت بتقسيم الخط لتوصيل جهاز الهاتف والطابعة بشكل منفصل، فلن يعمل الهاتف والطابعة بالشكل الصحيح.

3. حدد الفاكس في الصفحة الرئيسية.

4. التقط السماعة.

إذا ظهرت رسالة لبدء إرسال رسائل الفاكس أو استقبالها كما هو موضح في الشاشة التالية، فقد تم إنشاء الاتصال.

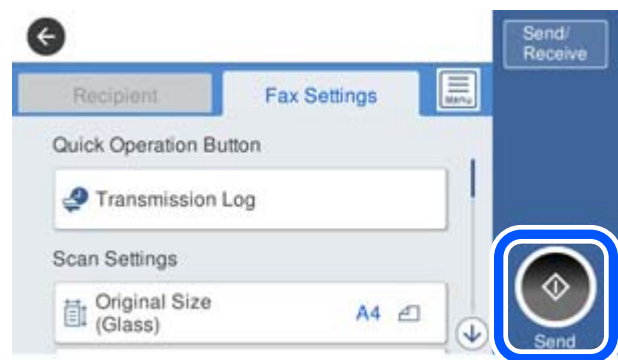

**معلومات ذات صلة**

- ◀ "إعداد الطابعة لإرسال فاكسات واستلامها" في الصفحة 409
- ◀ "ضبط الإعدادات لاستخدام آلة الرد الآلي" في الصفحة 411
- ◀ "ضبط الإعدادات لاستلام الفاكسات مع تشغيل هاتف مُتصل فقط" في الصفحة 412
- ◀ "وضع الاستلام:" في الصفحة 325



## إعداد الطابعة لإرسال فاكسات واستلامها

يهيئ معالج إعداد الفاكس ميزات الفاكس الأساسية لإعداد الطابعة لإرسال فاكسات واستلامها. يظهر المعالج تلقائياً عند تشغيل الطابعة للمرة الأولى. يمكنك أيضاً عرض المعالج يدوياً من لوحة تحكم الطابعة. يجب تشغيل المعالج مرة أخرى في حالة تخطيه عند تشغيل الطابعة للمرة الأولى أو عند تغيير بيئة الاتصال.

□ في ما يلي العناصر التي يمكنك تعيينها عبر المعالج.

□ العنوان (رقم الهاتف وعنوان الفاكس)

□ وضع الاستلام (تلقاء أو يدوي)

□ إعداد Distinctive Ring Detection (DRD)

□ يتم تعيين العناصر التالية تلقائياً حسب بيئة الاتصال.

□ وضع الطلب (مثل نغمة أو نبضة)

□ تبقى العناصر الأخرى في الإعدادات الأساسية كما هي.

معلومات ذات صلة

← "الإعدادات الأساسية" في الصفحة 324

## إعداد الطابعة لإرسال فاكسات واستلامها باستخدام معالج إعداد الفاكس

1. حدد الإعدادات على الشاشة الرئيسية في لوحة تحكم الطابعة ثم حدد إعدادات عامة < إعدادات الفاكس < معالج إعداد الفاكس.

2. اتبع التعليمات المعروضة على الشاشة، ثم أدخل اسم المرسل مثل اسم شركتك، ورقم الفاكس الخاص بك.

ملاحظة:

يظهر اسم المرسل ورقم الفاكس الخاص بك كترويسة في الفاكسات الصادرة.

3. اضبط إعداد الكشف عن الرنين المميز (DRD).

□ إذا كنت مشتركاً في خدمة الرنين المميز من شركة الهاتف التي تتبعها:

انتقل إلى الشاشة التالية وحدد نمط الرنين المراد استخدامه للفاكسات القادمة.

عند الضغط على أي عنصر باستثناء الكل، يُضبط وضع الاستلام على تلقاء مع المتابعة إلى الشاشة التالية حيث ستجد الإعدادات التي ضبطتها.

□ إذا لم تشترك في خدمة الرنين المميز من الشركة المسؤولة عن هاتفك، أو إذا لم تكن في حاجة إلى ضبط هذا الخيار:

فتجاوز هذا الإعداد وانتقل إلى الشاشة إذ يمكنك التحقق من الإعدادات التي ضبطتها.

ملاحظة:

□ تسمح لك خدمات الرنين المميز - التي تقدمها العديد من شركات الهاتف (يختلف اسم الخدمة باختلاف الشركة) - باستخدام أرقام هاتف متعددة على خط هاتف واحد. يتم تحديد نمط رنين مختلف لكل رقم. يمكنك استخدام رقم واحد للمكالمات الصوتية وخط آخر لمكالمات الفاكس. حدد نمط الرنين المخصص لمكالمات الفاكس في DRD.

□ وفقاً للمنطقة، تظهر شغل وإيقاف خيارات DRD. حدد شغل لاستخدام ميزة الرنين المميز.

4. اضبط إعداد وضع الاستلام.
- إذا لم تكن في حاجة إلى توصيل جهاز هاتف بالطابعة:  
حدد لا.
- وضع الاستلام يتم ضبطه على الوضع تلقاء.
- إذا كنت في حاجة إلى توصيل جهاز هاتف بالطابعة:  
فحدد نعم، ثم حدد ما إذا كنت ترغب في استلام الفاكسات تلقائياً أو لا.
5. تحقق من الإعدادات التي ضبطتها على الشاشة المعروضة، ثم انتقل إلى الشاشة التالية.  
لتصحيح الإعدادات أو تغييرها، اضغط على .
6. تحقق من اتصال الفاكس عن طريق تحديد بدء التحقق، ثم حدد طباعة لطباعة التقرير الذي يظهر حالة الاتصال.  
ملاحظة:  
 في حال الإبلاغ بوجود أي أخطاء، اتبع التعليمات الواردة في التقرير لمعالجة تلك الأخطاء.  
 في حالة ظهور شاشة تحديد نوع الخط، حدد نوع الخط.
- في حالة توصيلك للطابعة بنظام هاتف PBX أو محول طرفي، حدد PBX.
- في حالة توصيلك للطابعة بخط هاتف قياسي، حدد PSTN، ثم حدد لا تقم بالكشف في شاشة تأكيد المعروضة. ولكن، ضبط هذا الإعداد على لا تقم بالكشف قد يؤدي إلى تخطي الطابعة للخانة الرقمية الأولى من رقم الفاكس عند الاتصال وإرسال الفاكس إلى رقم خاطئ.

#### معلومات ذات صلة

- ← "توصيل الطابعة بخط هاتف" في الصفحة 405
- ← "ضبط الإعدادات لاستخدام آلة الرد الآلي" في الصفحة 411
- ← "وضع الاستلام:" في الصفحة 325
- ← "ضبط الإعدادات لاستلام الفاكسات مع تشغيل هاتف مُتصل فقط" في الصفحة 412
- ← "الإعدادات الأساسية" في الصفحة 324

#### ضبط إعدادات ميزات الفاكس الخاص بالطابعة وفقاً للاستخدام

يُمكنك تكوين ميزات الفاكس الخاص بالطابعة كل على حدة باستخدام لوحة التحكم بالطابعة وفقاً للاستخدام المناسب. يمكن كذلك تغيير الإعدادات التي تم ضبطها باستخدام معالج إعداد الفاكس. للاطلاع على مزيد من التفاصيل، راجع أوصاف قائمة إعدادات الفاكس.

#### ملاحظة:

- باستخدام Web Config، يُمكنك تكوين ميزات الفاكس الخاص بالطابعة.
- عندما تستخدم Web Config لعرض قائمة إعدادات الفاكس، قد تجد تغييرات طفيفة في واجهة المستخدم وفي الموقع بالمقارنة مع لوحة تحكم الطابعة.

#### معلومات ذات صلة

- ← "إعدادات الفاكس" في الصفحة 323
- ← "استلام الفاكسات القادمة" في الصفحة 130
- ← "ضبط إعدادات نظام شبكة الهاتف الخاصة (PBX)" في الصفحة 411
- ← "ضبط الإعدادات عند الاتصال بجهاز الهاتف" في الصفحة 411
- ← "ضبط إعدادات حفظ الفاكسات المستلمة وإعادة توجيهها" في الصفحة 412
- ← "ضبط إعدادات حفظ الفاكسات المستلمة وإعادة توجيهها بشروط خاصة" في الصفحة 415
- ← "وضع إعدادات لمنع الفاكسات غير المهمة" في الصفحة 419
- ← "ضبط الإعدادات لإرسال الفاكسات على الكمبيوتر واستلامها" في الصفحة 420

### ضبط إعدادات نظام شبكة الهاتف الخاصة (PBX)

قم بضبط الإعدادات التالية عند استخدام الطابعة في المكاتب التي تستخدم امتدادات وتحتاج رموز وصول خارجية، مثل 0 و 9 للوصول إلى خط خارجي.

1. حدد الإعدادات في الشاشة الرئيسية.
  2. حدد إعدادات عامة < إعدادات الفاكس > الإعدادات الأساسية.
  3. حدد نوع الخط، ثم حدد PBX.
  4. عند إرسال فاكس إلى رقم فاكس خارجي باستخدام العلامة (#) بدلاً من رمز الوصول الخارجي الفعلي، حدد المربع رمز الوصول ثم حدد استخدم.  
يتم استبدال رمز الوصول المخزن بعلامة (#) التي تم إدخالها بدلاً من رمز الوصول الفعلي عند الاتصال. استخدام العلامة (#) يساعد على تجنب مشاكل الاتصال عند الاتصال بخط خارجي.
- ملاحظة:**  
لا يمكنك إرسال الفاكسات إلى المستلمين في جهات اتصال التي تم تعيين رمز وصول خارجي مثل 0 أو 9 فيها.  
إذا قمت بتسجيل مستلمين في جهات اتصال باستخدام رمز وصول خارجي مثل 0 أو 9، فعين رمز الوصول على لاستخدم. وإلا، يجب عليك تغيير الرمز إلى # في جهات اتصال.
5. اضغط على مربع الإدخال رمز الوصول وأدخل رمز الوصول الخارجي المستخدم لنظام الهاتف الخاص بك، ثم اضغط على تم بنجاح.
  6. حدّد موافق لتطبيق الإعدادات.  
رمز الوصول مخزن في الطابعة.

### ضبط الإعدادات عند الاتصال بجهاز الهاتف

#### ضبط الإعدادات لاستخدام آلة الرد الآلي

ستحتاج لضبط الإعدادات لاستخدام جهاز الرد الآلي.

1. حدد الإعدادات على الشاشة الرئيسية على لوحة التحكم بالطابعة.
2. حدد إعدادات عامة < إعدادات الفاكس > الإعدادات الأساسية.
3. قم بتعيين وضع الاستلام إلى تلقاء.
4. اضبط إعداد عدد رنات الرد بالطابعة على عدد أكبر من عدد الرنات الخاصة بجهاز الرد الآلي.  
إذا تم تعيين عدد رنات الرد إلى عدد من النغمات أقل من نغمات جهاز الرد الآلي، فلن يتمكن جهاز الرد الآلي من استقبال المكالمات الصوتية لتسجيل رسائل صوتية. انظر الأدلة المرفقة مع جهاز الرد الآلي لمعرفة الإعدادات.  
قد لا يتم عرض إعداد عدد رنات الرد للطابعة وفقاً للمنطقة.

معلومات ذات صلة

← "الإعدادات الأساسية" في الصفحة 324

ضبط الإعدادات لاستلام الفاكسات مع تشغيل هاتف مُتصل فقط  
يُمكنك بدء استلام الفاكسات الواردة عبر رفع سماعة الهاتف وتشغيل الهاتف دون تشغيل الطابعة مطلقاً.  
تتوافر ميزة استلام عن بُعد بالنسبة للهواتف التي تدعم الاتصال بالرنين.

1. حدد الإعدادات على الشاشة الرئيسية على لوحة التحكم بالطابعة.
2. حدد إعدادات عامة < إعدادات الفاكس < الإعدادات الأساسية < استلام عن بُعد.
3. اضغط على استلام عن بُعد لضبط ذلك على شغل.
4. حدد رمز البدء، قم بإدخال رمز مكون من خانتين رقميتين (يمكن إدخال 0 إلى 9، و#)، ثم اضغط على موافق.
5. حدّد موافق لتطبيق الإعدادات.

#### معلومات ذات صلة

← "الإعدادات الأساسية" في الصفحة 324

#### ضبط إعدادات حفظ الفاكسات المستلمة وإعادة توجيهها

تم ضبط الطابعة لطباعة الفاكسات المُستلمة افتراضياً. هذا وإلى جانب الطابعة، يُمكنك ضبط الطابعة لحفظ الفاكسات المُستلمة و/أو إعادة توجيهها مع الطابعة دون شروط.

#### ملاحظة:

☐ بالإضافة إلى استخدام لوحة تحكم الطابعة، يُمكنك أيضاً ضبط الإعدادات باستخدام *Web Config*.

☐ كما يُمكنك حفظ الفاكسات المستلمة و/أو إعادة توجيهها بشروط.

"ضبط إعدادات حفظ الفاكسات المستلمة وإعادة توجيهها بشروط خاصة" في الصفحة 415

#### معلومات ذات صلة

← "ضبط إعدادات الحفظ لاستلام الفاكسات" في الصفحة 412

← "ضبط إعدادات إعادة التوجيه لاستلام الفاكسات" في الصفحة 414

#### ضبط إعدادات الحفظ لاستلام الفاكسات

يمكنك ضبط إعدادات الحفظ لاستلام الفاكسات إلى البريد الوارد وجهاز ذاكرة خارجي بغض النظر عن المُرسَل أو الوقت. يُتيح لك حفظ فاكس في صندوق الوارد لتأكيد محتويات الفاكس المستلم عن طريق عرض الفاكس على شاشة LCD الخاصة بالطابعة قبل قيام الطابعة بطباعة الفاكس.

لضبط إعدادات حفظ الفاكسات المستلمة في كمبيوتر باستخدام ميزة PC-FAX، راجع "الميزة: إرسال/استقبال فاكسات جهاز الكمبيوتر (Windows/Mac OS)" في الصفحة 119.

#### ملاحظة:

☐ بالإضافة إلى استخدام لوحة التحكم الخاصة بالطابعة، يمكنك استخدام *Web Config* لضبط إعدادات الحفظ لاستلام الفاكسات. حدد علامة التبويب *Unconditional Save/Forward < Save/Forward Settings < Fax*، ثم قم بإجراء إعدادات وجهة الحفظ في *Fax Output*.

☐ يمكنك أيضاً طباعة الفاكسات المستلمة و/أو إعادة توجيهها في الوقت نفسه. قم بضبط الإعدادات على شاشة *Fax Output* المذكورة أعلاه.

1. حدد الإعدادات في لوحة تحكم الطابعة، ثم حدد إعدادات عامة < إعدادات الفاكس.

2. حدد إعدادات الاستلام < إعدادات الحفظ/إعادة التوجيه > الحفظ/إعادة التوجيه غير المشروط. عندما تظهر رسالة، تحقق من المحتوى ثم اضغط على موافق.

3. اضبط الإعدادات لوجهات الحفظ و/أو صندوق الوارد و/أو جهاز ذاكرة خارجي.



لحفظ فاكسات مستلمة في صندوق الوارد:

- 1 حدد حفظ إلى الوارد لضبط ذلك على شغل.
- 2 إذا ظهرت رسالة، فتتحقق من المحتوى ثم حدد موافق.

لحفظ فاكسات مستلمة في جهاز ذاكرة خارجي:

- 1 أدخل جهاز ذاكرة في منفذ USB الموجود بالواجهة الخارجية للطابعة.
- 2 حدد حفظ إلى جهاز الذاكرة.
- 3 حدد نعم. لطباعة المستندات بشكل تلقائي أثناء حفظها في جهاز الذاكرة، حدد نعم وطباعة بدلاً من ذلك.
- 4 تحقق من الرسالة المعروضة ثم اضغط على إنشاء.
- 5 يتم إنشاء مجلد في جهاز الذاكرة لحفظ المستندات المستلمة.
- 6 تحقق من الرسالة، واضغط على إغلاق أو انتظر لحين اختفاء الرسالة ثم اضغط على إغلاق.
- 6 عندما تظهر الرسالة التالية، تحقق منها ثم اضغط على موافق.

هام: 

يتم حفظ المستندات المستلمة في ذاكرة الطابعة مؤقتاً قبل حفظها في جهاز الذاكرة المتصل بالطابعة. أبقِ جهاز الذاكرة متصلاً بالطابعة نظراً لأن حدوث خطأ بسبب امتلاء الذاكرة قد يؤدي إلى تعطيل إرسال فاكسات أو استلامها.

ملاحظة:

يمكنك ضبط الطابعة لإرسال رسائل إلكترونية إلى الأشخاص الذين تريد إعلامهم بنتائج حفظ الفاكسات عند اكتمال عملية الحفظ. حسب الضرورة، حدد إشعارات البريد الإلكتروني، وقم بتعيين العمليات، ثم حدد الوجهة التي تريد إرسال إشعارات إليها.

4. حدد إغلاق لإكمال إعدادات الحفظ/إعادة التوجيه غير المشروط.

هذه العملية تكمل ضبط إعدادات حفظ غير مشروطة لاستلام الفاكسات. يمكنك تعيين الإعدادات العامة حسب الضرورة. للاطلاع على التفاصيل، راجع شرح الإعدادات العامة في القائمة إعدادات الحفظ/إعادة التوجيه.

ملاحظة:

إذا كنت ترغب في حفظ الفاكسات المستلمة بشروط، ففضل بالاطلاع على ارتباط المعلومات ذات الصلة أدناه.

معلومات ذات صلة

- ◀ "إعدادات الحفظ/إعادة التوجيه" في الصفحة 327
- ◀ "عرض الفاكسات المستلمة على شاشة LCD الخاصة بالطابعة" في الصفحة 134

← "ضبط إعدادات الحفظ لتلقي الفاكسات وفقاً لشروط معينة" في الصفحة 415

### ضبط إعدادات إعادة توجيه لاستلام الفاكسات

يمكنك ضبط إعدادات إعادة التوجيه إلى ما يصل إلى خمس وجهات، و/أو عناوين بريد إلكتروني، و/أو مجلدات مشتركة، و/أو آلة فاكس أخرى بغض النظر عن المرسل أو الوقت. إذا ضبطت إعدادات إعادة توجيه فاكسات مستلمة، فأضف أولاً وجهات إعادة التوجيه إلى قائمة جهات الاتصال. لإعادة التوجيه إلى عنوان بريد إلكتروني، يجب أيضاً تهيئة إعدادات خادم البريد الإلكتروني مسبقاً.

"تهيئة خادم البريد" في الصفحة 371

"إعداد مجلد شبكة مشترك" في الصفحة 375

"إتاحة جهات الاتصال" في الصفحة 393

لا يمكن إعادة توجيه المستندات الملونة إلى جهاز فاكس آخر. إذ تتم معالجتها كمستندات فشلت إعادة توجيهها.

#### ملاحظة:

بالإضافة إلى استخدام لوحة التحكم الخاصة بالطابعة، يمكنك استخدام *Web Config* لضبط إعدادات إعادة توجيه لاستلام الفاكسات. حدد علامة التبويب *Fax* < إعدادات الحفظ/إعادة التوجيه < الحفظ/إعادة التوجيه غير المشروط، ثم اضبط إعدادات وجهة إعادة التوجيه في *Fax Output*.

يمكنك أيضاً طباعة الفاكسات المستلمة و/أو حفظها في الوقت نفسه. قم بضبط الإعدادات على شاشة *Fax Output* المذكورة أعلاه.

1. حدد الإعدادات على لوحة التحكم، ثم حدد إعدادات عامة < إعدادات الفاكس.
2. حدد إعدادات الاستلام < إعدادات الحفظ/إعادة التوجيه < الحفظ/إعادة التوجيه غير المشروط. عندما تظهر رسالة، تحقق من المحتوى ثم اضغط على موافق.
3. اضبط إعدادات ما يصل إلى 5 وجهات لإعادة التوجيه.



1. حدد إعادة توجيه.
2. حدد نعم. لطباعة المستندات بشكل تلقائي أثناء إعادة توجيهها، حدد نعم وطباعة بدلاً من ذلك.
3. الوجهة < إضافة إدخال، ثم حدد وجهات إعادة التوجيه من قائمة جهات الاتصال. يمكنك تحديد ما يصل إلى 5 وجهات لإعادة التوجيه.
4. اضغط على إغلاق لإتمام تحديد وجهات إعادة التوجيه ثم اضغط على إغلاق.
5. في فشل الخيارات عند إعادة التوجيه، حدد إذا كنت تريد طباعة مستندات مستلمة أو حفظها في صندوق الوارد بالطابعة عند فشل إعادة توجيهها.
6. اضغط على موافق.

**هام:**

عند امتلاء صندوق الوارد بالكامل، يتم تعطيل استلام الفاكسات. ويتعين عليك حذف المستندات من صندوق الوارد بعد الاطلاع عليها. ويظهر عدد المستندات التي فشلت إعادة توجيهها على  في الشاشة الرئيسية، بالإضافة إلى المهام الأخرى التي لم تتم معالجتها.

**ملاحظة:**

يمكنك ضبط الطابعة لإرسال رسائل إلكترونية إلى الأشخاص الذين تريد إعلامهم بنتائج إعادة توجيه الفاكسات عند اكتمال عملية إعادة التوجيه. حسب الضرورة، حدد إشعارات البريد الإلكتروني. وقم بتعيين العمليات، ثم حدد الوجهة التي تريد إرسال إشعارات إليها من قائمة جهات الاتصال.

4. حدد إغلاق لإكمال إعدادات الحفظ/إعادة التوجيه غير المشروط.

**ملاحظة:**

يكمل هذا ضبط إعدادات إعادة التوجيه دون قيود لاستلام الفاكسات. يمكنك تعيين الإعدادات العامة حسب الضرورة. للاطلاع على التفاصيل، راجع شرح الإعدادات العامة في القائمة إعدادات الحفظ/إعادة التوجيه.

إذا حددت مجلدًا مشتركًا على شبكة أو عنوان بريد إلكتروني كوجهة لإعادة التوجيه، فإننا نوصي باختبار مدى إمكانية إرسال صورة ممسوحة ضوئيًا إلى الوجهة المحددة في وضع المسح الضوئي. حدد مسح < البريد الإلكتروني، أو مسح < مجلد الشبكة/FTP من الشاشة الرئيسية، وحدد الوجهة، ثم ابدأ عملية المسح الضوئي.

**معلومات ذات صلة**

← "إعدادات الحفظ/إعادة التوجيه" في الصفحة 327

**ضبط إعدادات حفظ الفاكسات المستلمة وإعادة توجيهها بشروط خاصة**

يمكنك حفظ الفاكسات المستلمة و/أو إعادة توجيهها وفقًا للشروط المحددة.

**ملاحظة:**

تم ضبط الطابعة لطباعة الفاكسات المستلمة افتراضياً.

يمكنك أيضاً استلام الفاكسات وحفظها دون أي شروط.

"ضبط إعدادات حفظ الفاكسات المستلمة وإعادة توجيهها" في الصفحة 412

**معلومات ذات صلة**

← "ضبط إعدادات الحفظ لتلقي الفاكسات وفقاً لشروط معينة" في الصفحة 415

← "ضبط إعدادات إعادة التوجيه لتلقي الفاكسات وفقاً لشروط معينة" في الصفحة 417

**ضبط إعدادات الحفظ لتلقي الفاكسات وفقاً لشروط معينة**

يمكنك ضبط الإعدادات لحفظ الفاكسات المستلمة في البريد الوارد وجهاز ذاكرة خارجي من مرسل محدد أو في وقت محدد. يتيح لك حفظ فاكس في صندوق سري أو صندوق الوارد لتأكيد محتويات الفاكس المستلم عن طريق عرض الفاكس على شاشة LCD الخاصة بالطابعة قبل قيام الطابعة بطباعة الفاكس.

قبل استخدام ميزة حفظ الفاكسات المستلمة في وقت معين، تأكد من صحة إعدادات التاريخ/الوقت وفرق التوقيت للطابعة. ادخل القائمة من الإعدادات < إعدادات عامة < الإعدادات الأساسية < إعدادات التاريخ/الوقت.

**ملاحظة:**

بالإضافة إلى استخدام لوحة التحكم الخاصة بالطابعة، يمكنك استخدام Web Config لضبط إعدادات الحفظ لاستلام الفاكسات. حدد علامة التبويب Fax < إعدادات الحفظ/إعادة التوجيه < الحفظ/إعادة التوجيه المشروط، وحدد رقم الصندوق السري، ثم حدد Edit وقم بإجراء إعدادات وجهة الحفظ.

يمكنك أيضاً طباعة الفاكسات المستلمة و/أو إعادة توجيهها في الوقت نفسه. قم بضبط الإعدادات على شاشة Edit المذكورة أعلاه.

1. حدد الإعدادات في لوحة تحكم الطابعة، ثم حدد إعدادات عامة < إعدادات الفاكس.
2. حدد إعدادات الاستلام < إعدادات الحفظ/إعادة التوجيه < الحفظ/إعادة التوجيه المشروط، ثم انقر فوق  صندوق غير مُسجّل ضمن الحفظ/إعادة التوجيه المشروط.
3. حدّد مربع الاسم ثم أدخل الاسم الذي ترغب في التسجيل به.
4. حدد مربع الشرط (الشروط) لضبط إعداد الحالة.
  - مطابقة رقم الفاكس المرسل: إذا كان رقم الفاكس الوارد يطابق الحالات التي حددتها في هذا العنصر، تقوم الطابعة بحفظ الفاكسات المستلمة وإعادة توجيهها.
  - حدد حالة مطابقة رقم الفاكس المرسل وأدخل رقم الفاكس (بحد أقصى 20 رقماً) عن طريق تحديد مربع رقم الفاكس.
  - تطابق تام للعنوان الفرعي (SUB): إذا كانت العناوين الفرعية (SUB) متطابقة تماماً، تقوم الطابعة بحفظ الفاكسات المستلمة وإعادة توجيهها.
  - مكّن إعداد تطابق تام للعنوان الفرعي (SUB) وأدخل كلمة المرور عن طريق تحديد مربع العنوان الفرعي (SUB).
  - تطابق تام لكلمة المرور (SID): إذا تطابقت كلمة المرور (معرف الأمان) تماماً، فإن الطابعة تحفظ الفاكسات المستلمة وتقوم بإعادة توجيهها.
  - مكّن إعداد تطابق تام لكلمة المرور (SID) وأدخل كلمة المرور من خلال تحديد مربع كلمة المرور (SID).
  - وقت الاستلام: تحفظ الطابعة الفاكسات المستلمة أثناء مدة زمنية معينة وتُعيد توجيهها.
  - مكّن إعداد وقت الاستلام ثم عين الوقت في وقت البدء ووقت الانتهاء.
5. حدد وجهة الحفظ/إعادة التوجيه ثم قم بإجراء الإعدادات للوجهة المستهدفة و/أو الصندوق و/أو جهاز الذاكرة الخارجي.



- لحفظ الفاكسات المستلمة في صندوق الوارد أو في صندوق سري:
  - 1 حدد حفظ في علبة الفاكسات.
  - 2 اضغط على حفظ في علبة الفاكسات لضبط ذلك على شغل.
  - 3 حدد الصندوق المطلوب لحفظ المستند.



□ لحفظ فاكسات مستلمة في جهاز ذاكرة خارجي:

- 1 أدخل جهاز ذاكرة في منفذ USB الموجود بالواجهة الخارجية للطابعة.
  - 2 حدد حفظ إلى جهاز الذاكرة.
  - 3 اضغط على حفظ إلى جهاز الذاكرة لضبط ذلك على شغل.
  - 4 تحقق من الرسالة المعروضة ثم اضغط على إنشاء.
- يتم إنشاء مجلد في جهاز الذاكرة لحفظ المستندات المستلمة.

هام!

يتم حفظ المستندات المستلمة في ذاكرة الطابعة مؤقتاً قبل حفظها في جهاز الذاكرة المتصل بالطابعة. أبقِ جهاز الذاكرة متصلاً بالطابعة نظراً لأن حدوث خطأ بسبب امتلاء الذاكرة قد يؤدي إلى تعطيل إرسال فاكسات أو استلامها.

ملاحظة:

لطباعة الفاكسات المستلمة في الوقت نفسه، انقر فوق طباعة لتعيين هذا إلى شغل.

6. حدد إغلاق لإكمال إعدادات وجهة الحفظ/إعادة التوجيه.

ملاحظة:

يمكنك ضبط الطابعة لإرسال رسائل إلكترونية إلى الأشخاص الذين تريد إعلامهم بنتائج حفظ الفاكسات عند اكتمال عملية الحفظ. حسب الضرورة، حدد إشعارات البريد الإلكتروني، وقم بتعيين العمليات، ثم حدد الوجهة التي تريد إرسال إشعارات إليها من قائمة جهات الاتصال.

7. حدد موافق حتى تعود إلى شاشة إعدادات الحفظ/إعادة التوجيه لإكمال الحفظ/إعادة التوجيه المشروط.

8. حدد المربع المُسجّل الذي قمت بضبط إعداد الحالة له، ثم حدد تمكين.

هذه العملية تكمل ضبط إعدادات حفظ الفاكسات المستلمة وفقاً لشروط معينة. يمكنك تعيين الإعدادات العامة حسب الضرورة. للاطلاع على التفاصيل، راجع شرح الإعدادات العامة في القائمة إعدادات الحفظ/إعادة التوجيه.

معلومات ذات صلة

◀ "إعدادات الحفظ/إعادة التوجيه" في الصفحة 327

◀ "عرض الفاكسات المستلمة على شاشة LCD الخاصة بالطابعة" في الصفحة 134

ضبط إعدادات إعادة التوجيه لتلقي الفاكسات وفقاً لشروط معينة

يمكنك ضبط إعدادات إعادة التوجيه إلى وجهة، أو عنوان بريد إلكتروني، أو مجلدات مشتركة أو جهاز فاكس آخر من مُرسل محدد أو في وقت محدد. إذا ضبطت إعدادات إعادة توجيه فاكسات مستلمة، فأضف أولاً وجهة إعادة التوجيه إلى قائمة جهات الاتصال. لإعادة التوجيه إلى عنوان بريد إلكتروني، يجب أيضاً تهيئة إعدادات خادم البريد الإلكتروني مسبقاً.

"تهيئة خادم البريد" في الصفحة 371

"إعداد مجلد شبكة مشترك" في الصفحة 375

"إتاحة جهات الاتصال" في الصفحة 393

قبل استخدام ميزة إعادة توجيه الفاكسات المستلمة في وقت معين، تأكد من صحة إعدادات التاريخ/الوقت وفرق التوقيت للطابعة. ادخل القائمة من الإعدادات < إعدادات عامة < الإعدادات الأساسية < إعدادات التاريخ/الوقت.

لا يمكن إعادة توجيه المستندات الملونة إلى جهاز فاكس آخر. إذ تتم معالجتها كمستندات فشلت إعادة توجيهها.

ملاحظة:

□ بالإضافة إلى استخدام لوحة التحكم الخاصة بالطابعة، يمكنك استخدام Web Config لضبط إعدادات إعادة توجيه لاستلام الفاكسات. حدد علامة التبويب Fax < إعدادات الحفظ/إعادة التوجيه < الحفظ/إعادة التوجيه المشروط، وحدد رقم الصندوق السري، ومن ثم حدد Edit وقم بإجراء إعدادات وجهة إعادة التوجيه.

□ يمكنك أيضاً طباعة الفاكسات المستلمة و/أو حفظها في الوقت نفسه. قم بضبط الإعدادات على شاشة Edit المذكورة أعلاه.

1. حدد الإعدادات في لوحة تحكم الطابعة، ثم حدد إعدادات عامة < إعدادات الفاكس.
2. حدد إعدادات الاستلام < إعدادات الحفظ/إعادة التوجيه > الحفظ/إعادة التوجيه المشروط، ثم انقر فوق  صندوق غير مُسجّل ضمن الحفظ/إعادة التوجيه المشروط.
3. حدّد مربع الاسم ثم أدخل الاسم الذي ترغب في التسجيل به.
4. حدد مربع الشرط (الشروط) لضبط إعداد الحالة.
  - مطابقة رقم الفاكس المرسل: إذا كان رقم الفاكس الوارد يطابق الحالات التي حددتها في هذا العنصر، تقوم الطابعة بحفظ الفاكسات المستلمة وإعادة توجيهها.
  - حدد حالة مطابقة رقم الفاكس المرسل وأدخل رقم الفاكس (بحد أقصى 20 رقماً) عن طريق تحديد مربع رقم الفاكس.
  - تطابق تام للعنوان الفرعي (SUB): إذا كانت العناوين الفرعية (SUB) متطابقة تماماً، تقوم الطابعة بحفظ الفاكسات المستلمة وإعادة توجيهها.
  - مكّن إعداد تطابق تام للعنوان الفرعي (SUB) وأدخل كلمة المرور عن طريق تحديد مربع العنوان الفرعي (SUB).
  - تطابق تام لكلمة المرور (SID): إذا تطابقت كلمة المرور (معرف الأمان) تماماً، فإن الطابعة تحفظ الفاكسات المستلمة وتقوم بإعادة توجيهها.
  - مكّن إعداد تطابق تام لكلمة المرور (SID) وأدخل كلمة المرور من خلال تحديد مربع كلمة المرور (SID).
  - وقت الاستلام: تحفظ الطابعة الفاكسات المستلمة أثناء مدة زمنية معينة وتُعيد توجيهها.
  - مكّن إعداد وقت الاستلام ثم عين الوقت في وقت البدء ووقت الانتهاء.
5. حدد وجهة الحفظ/إعادة التوجيه، ثم اضبط إعدادات وجهة إعادة التوجيه.



- 1 حدد إعادة توجيه.
- 2 حدد نعم. لطباعة المستندات بشكل تلقائي أثناء إعادة توجيهها، حدد نعم وطباعة بدلاً من ذلك.
- 3 حدد الوجهة < إضافة إدخال، ثم حدد وجهات إعادة التوجيه من قائمة جهات الاتصال. يمكنك تحديد وجهة لإعادة التوجيه.
- 4 عندما تنتهي من تحديد وجهات إعادة توجيه، اضغط على إغلاق.
- 5 تحقق من صحة وجهة إعادة التوجيه التي حددتها ثم حدد إغلاق.
- 6 في فشل الخيارات عند إعادة التوجيه، حدد إذا كنت تريد طباعة مستندات مستلمة أو حفظها في صندوق الوارد بالطابعة عند فشل إعادة توجيهها.

**هام!**

عند امتلاء صندوق الوارد أو صندوق سري بالكامل، يتم تعطيل استلام الفاكسات. ويتعين عليك حذف المستندات من صندوق الوارد بعد الاطلاع عليها. ويظهر عدد المستندات التي فشلت إعادة توجيهها على  في الشاشة الرئيسية، بالإضافة إلى المهام الأخرى التي لم تتم معالجتها.

6. حدد إغلاق لإكمال إعدادات وجهة الحفظ/إعادة التوجيه.

**ملاحظة:**

يمكنك ضبط الطابعة لإرسال رسائل إلكترونية إلى الأشخاص الذين تريد إعلامهم بنتائج إعادة توجيه الفاكسات عند اكتمال عملية إعادة التوجيه. حسب الضرورة، حدد إشعارات البريد الإلكتروني، وقم بتعيين العمليات، ثم حدد الوجهة التي تريد إرسال إشعارات إليها من قائمة جهات الاتصال.

7. حدد موافق حتى تعود إلى شاشة إعدادات الحفظ/إعادة التوجيه لإكمال الحفظ/إعادة التوجيه المشروط.

8. حدد المربع المُسجّل الذي قمت بضبط إعداد الحالة له، ثم حدد تمكين.

هذه العملية تكمل ضبط إعدادات حفظ الفاكسات المستلمة وفقاً لشرط معينة. يمكنك تعيين الإعدادات العامة حسب الضرورة. للاطلاع على التفاصيل، راجع شرح الإعدادات العامة في القائمة إعدادات الحفظ/إعادة التوجيه.

**ملاحظة:**

هذه العملية تكمل ضبط إعدادات إعادة توجيه الفاكسات المستلمة وفقاً لشرط معينة. يمكنك تعيين الإعدادات العامة حسب الضرورة. للاطلاع على التفاصيل، راجع شرح الإعدادات العامة في القائمة إعدادات الحفظ/إعادة التوجيه.

إذا حددت مجلداً مشتركاً على شبكة أو عنوان بريد إلكتروني كوجهة لإعادة التوجيه، فإننا نوصي باختبار مدى إمكانية إرسال صورة ممسوحة ضوئياً إلى الوجهة المحددة في وضع المسح الضوئي. حدد مسح < البريد الإلكتروني، أو مسح < مجلد الشبكة/FTP من الشاشة الرئيسية، وحدد الوجهة، ثم ابدأ عملية المسح الضوئي.

معلومات ذات صلة

← "إعدادات الحفظ/إعادة التوجيه" في الصفحة 327

وضع إعدادات لمنع الفاكسات غير المهمة

يمكنك منع الفاكسات غير المهمة.

1. حدد الإعدادات على الشاشة الرئيسية على لوحة التحكم بالطابعة.

2. حدد إعدادات عامة < إعدادات الفاكس < الإعدادات الأساسية < فاكس الرفض.

3. اضبط الحالة لمنع الفاكسات غير المهمة.

حدد فاكس الرفض، ثم مكن الخيارات التالية.

قائمة الأرقام المرفوضة: يرفض الفاكسات الموجودة في قائمة أعداد الرفض.

حظر عنوان الفاكس الفارغ: يرفض الفاكسات التي تحتوي على معلومات ترويسة فارغة.

جهات الاتصال غير المسجلة: يرفض الفاكسات التي لم تُضف في قائمة جهات الاتصال.

4. اضغط على  للعودة إلى شاشة فاكس الرفض.

5. إذا كنت تستخدم قائمة الأرقام المرفوضة، فحدد تعديل قائمة أرقام الرفض ثم قم بتحرير القائمة.

### ضبط الإعدادات لإرسال الفاكسات على الكمبيوتر واستلامها

لإرسال الفاكسات المستلمة على جهاز كمبيوتر العميل واستلامها، يجب أن يكون FAX Utility مثبتاً على الكمبيوتر المتصل عبر كابل USB أو شبكة.

تمكين إرسال الفاكسات من جهاز كمبيوتر

قم بإعداد ما يلي باستخدام Web Config.

1. قم بالوصول إلى Web Config، وانقر فوق علامة التبويب Fax، ثم انقر فوق Send Settings.

2. حدد Use لـ PC to FAX Function.

إن قيمة الإعداد الافتراضي لـ PC to FAX Function هي Use. لتعطيل إرسال الفاكسات من أي جهاز كمبيوتر، حدد Do Not Use.

3. انقر فوق OK.

إعداد ضبط حفظ إلى الكمبيوتر لتلقي رسائل الفاكس

يمكنك تلقي رسائل الفاكس على جهاز كمبيوتر باستخدام FAX Utility. قم بتثبيت FAX Utility على كمبيوتر العميل وإجراء الإعداد. للحصول على مزيد من التفاصيل، راجع العمليات الأساسية في تعليمات FAX Utility (المعروضة على النافذة الرئيسية).

يتم تعيين عنصر الإعداد الموجود أدناه على لوحة التحكم الخاصة بالطابعة ك نعم، كما يمكن حفظ رسائل الفاكس على الكمبيوتر.

الإعدادات < إعدادات عامة < إعدادات الفاكس < إعدادات الاستلام < إعدادات الحفظ/إعادة التوجيه < الحفظ/إعادة التوجيه غير المشروط < حفظ إلى الكمبيوتر

إجراء إعداد حفظ إلى الكمبيوتر للطباعة أيضاً على الكمبيوتر لتلقي رسائل الفاكس

يمكنك إجراء الإعداد لطباعة رسائل الفاكس المستلمة على الطابعة بالإضافة إلى حفظها على الكمبيوتر.

1. حدد الإعدادات في الشاشة الرئيسية في لوحة التحكم بالطابعة.

2. حدد إعدادات عامة < إعدادات الفاكس < إعدادات الاستلام.

3. حدد إعدادات الحفظ/إعادة التوجيه < الحفظ/إعادة التوجيه غير المشروط < حفظ إلى الكمبيوتر < نعم وطباعة.

إجراء إعداد حفظ إلى الكمبيوتر لعدم تلقي رسائل الفاكس

لضبط الطابعة لكي لا تحفظ رسائل الفاكس على الكمبيوتر، غير الإعدادات في الطابعة.

ملاحظة:

يمكنك أيضاً تغيير الإعدادات باستخدام FAX Utility. ومع ذلك، إذا كانت هناك أي رسائل فاكس لم يتم حفظها في جهاز الكمبيوتر، فلن تعمل هذه الميزة.

1. حدد الإعدادات في الشاشة الرئيسية في لوحة التحكم بالطابعة.

2. حدد إعدادات عامة < إعدادات الفاكس < إعدادات الاستلام.

3. حدد إعدادات الحفظ/إعادة التوجيه < الحفظ/إعادة التوجيه غير المشروط < حفظ إلى الكمبيوتر < لا.

## ضبط إعدادات التشغيل الأساسية للطابعة

### إعداد لوحة التحكم

إعداد لوحة تحكم الطابعة. يمكنك ضبط الإعدادات على النحو التالي.

1. ادخل إلى Web Config وحدد علامة التبويب **Control Panel < Device Management**.

2. اضبط العناصر التالية حسب الضرورة.

Language

حدد اللغة المعروضة على لوحة التحكم.

Panel Lock

إذا حددت ON، فلن تتمكن من تحديد العناصر التي تطلب صلاحية المسؤول. لتحديدها، قم بتسجيل الدخول إلى الطابعة كمسؤول. إذا لم يتم تعيين كلمة مرور المسؤول، فسيتم تعطيل قفل اللوحة.

Operation Timeout

إذا حددت ON، عند تسجيل دخولك بصفتك مستخدم التحكم في الوصول أو مسؤول، فسيتم تسجيل خروجك تلقائياً والانتقال إلى الشاشة الأولية إذا لم توجد أي مهام قيد التشغيل لفترة معينة من الوقت. يمكنك تعيين فترة تتراوح بين 10 ثوانٍ حتى 240 دقيقة بحساب الثواني.

ملاحظة:

يمكنك أيضاً الإعداد من لوحة تحكم الطابعة.

Language : الإعدادات < إعدادات عامة < الإعدادات الأساسية < اللغة/Language

Panel Lock : الإعدادات < إعدادات عامة < إدارة النظام < إعدادات الأمان < إعدادات المسؤول < إعداد القفل

انتهى وقت العملية : الإعدادات < إعدادات عامة < الإعدادات الأساسية < انتهى وقت العملية (يمكن تحديد تشغيل أو إيقاف التشغيل).

3. انقر فوق OK.

### إعدادات توفير الطاقة أثناء فترة الخمول

يمكنك إعداد الوقت للانتقال إلى وضع توفير الطاقة أو لإيقاف تشغيل الطاقة عند عدم تشغيل لوحة تحكم الطابعة لفترة زمنية معينة. عين الوقت حسب بيئة الاستخدام.

1. قم بالوصول إلى Web Config وحدد علامة التبويب **Power Saving < Device Management**.

2. أدخل فترة **Sleep Timer** للانتقال إلى وضع توفير الطاقة عندما يكون الجهاز في فترة الخمول.

ملاحظة:

كما يمكنك الإعداد من لوحة تحكم الطابعة.

الإعدادات < إعدادات عامة < الإعدادات الأساسية < مؤقت النوم

3. حدد مدة إيقاف التشغيل لـ **Power Off Timer** أو **Power Off If Inactive** حسب مكان الشراء. إذا كنت تستخدم وظيفة الفاكس، فعليك تعيينها على **None** أو **Off** حسب مكان الشراء.

ملاحظة:

كما يمكنك الإعداد من لوحة تحكم الطابعة.

الإعدادات < إعدادات عامة < الإعدادات الأساسية < مؤقت إيقاف الطاقة أو إعدادات إيقاف تشغيل

4. انقر فوق OK.

## إعداد الصوت

اضبط إعدادات الصوت عند تشغيل لوحة التحكم، والطباعة، والفاكس، وما إلى ذلك.

ملاحظة:

كما يمكنك الإعداد من لوحة تحكم الطابعة.

الإعدادات < إعدادات عامة < الإعدادات الأساسية < الأصوات

1. قم بالوصول إلى Web Config وحدد علامة التبويب **Sound < Device Management**.

2. اضبط العناصر التالية حسب الضرورة.

Normal Mode

اضبط الصوت عند تعيين الطابعة على **Normal Mode**.

Quiet Mode

اضبط الصوت عند تعيين الطابعة على **Quiet Mode**.

يتم تمكين ذلك عند تمكين أحد العناصر التالية.

لوحة تحكم الطابعة:

الإعدادات < إعدادات عامة < إعدادات الطابعة < الوضع الصامت

الإعدادات < إعدادات عامة < إعدادات الفاكس < إعدادات الاستلام < إعدادات الطباعة < الوضع الصامت

Web Config:

علامة التبويب **Fax < إعدادات الطباعة < Quiet Mode**

3. انقر فوق OK.

## مزامنة التاريخ والوقت باستخدام خادم الوقت

عند المزامنة باستخدام خادم الوقت (خادم NTP)، يمكنك مزامنة وقت الطابعة وجهاز الكمبيوتر على الشبكة. ويمكن تشغيل خادم الوقت داخل المؤسسة أو نشره على الإنترنت.

عند استخدام شهادة المرجع المصدق أو مصادقة Kerberos، يمكن منع المشكلات المتعلقة بالوقت عن طريق المزامنة باستخدام خادم الوقت.

1. قم بالوصول إلى Web Config وحدد علامة التبويب **Time Server < Date and Time < Device Management**.

2. حدد **Use Time Server**.

3. أدخل عنوان خادم الوقت الخاص بـ **Time Server Address**.

يمكنك استخدام تنسيق IPv4 أو IPv6 أو FQDN. أدخل 252 حرفاً أو أقل. إذا لم تحدد ذلك، فاتركه فارغاً.

4. أدخل **Update Interval (min)**.

يمكنك ضبط ما يصل إلى 10080 دقيقة في الدقيقة.

5. انقر فوق OK.

ملاحظة:

يُمكنك تأكيد حالة الاتصال بخادم الوقت على *Time Server Status*.

## تعيين القيمة الافتراضية لمسح الفاكسات ضوئياً ونسخها وإرسالها. (الإعداد الافتراضي للمستخدم)

يُمكنك تعيين القيمة الافتراضية للوظائف.

يمكنك تعيين الوظائف التالية.

Scan to Network Folder/FTP

Scan to Email

Scan to Memory Device

Scan to Cloud

Copy

Fax

1. قم بالوصول إلى Web Config وحدد الوظائف التي ترغب في تعيين القيم الافتراضية لها لعلامة التبويب **Scan/Copy** < **User Default Settings**.

حدد علامة التبويب **Scan/Copy** < **User Default Settings** لتعيين قيمة الفاكس الافتراضية.

2. عين كل عنصر.

3. انقر فوق OK.

إذا كانت مجموعة القيمة غير صالحة، فسوف تُعدل تلقائياً، ثم تُعَيَّن قيمة صالحة.

## المشكلات التي يُمكن أن تنشأ عند ضبط الإعدادات

### تلميحات لحل المشكلات

التحقق من رسالة الخطأ

عند حدوث مشكلة، تحقق أولاً مما إذا كانت هناك أي رسائل على لوحة تحكم الطابعة أو شاشة برنامج التشغيل أم لا. إذا كان لديك بريد إعلام مضبوطاً عند حدوث الأحداث، يمكنك معرفة الحالة على الفور.

تقرير اتصال الشبكة

شخص حالة الطابعة والشبكة، ثم اطبع النتيجة.

يمكنك العثور على الخطأ الذي تم تشخيصه من جانب الطابعة.

التحقق من حالة الاتصال

تحقق من حالة الاتصال في كمبيوتر الخادم أو كمبيوتر العميل باستخدام الأمر مثل ping و ipconfig.

اختبار الاتصال

للتحقق من الاتصال بين الطابعة إلى خادم البريد الإلكتروني، أجرِ اختبار الاتصال من الطابعة. بالإضافة إلى ذلك، تحقق من الاتصال من كمبيوتر العميل إلى الخادم للتحقق من حالة الاتصال.

## □ تهيئة الإعدادات

إذا لم تُظهر الإعدادات وحالة الاتصال أي مشكلة، فقد يتم حل المشكلات عن طريق تعطيل إعدادات الشبكة للطابعة أو تهيئتها، ثم إعدادها مرة أخرى.

## يتعذر الوصول إلى Web Config

لم يتم تعيين عنوان IP للطابعة.

قد لا يتم تعيين عنوان IP صالح للطابعة. قم بتكوين عنوان IP باستخدام لوحة التحكم بالطابعة. يُمكنك تأكيد معلومات الإعداد الحالية باستخدام ورقة حالة الشبكة أو من لوحة التحكم بالطابعة.

لا يدعم مستعرض الويب قوة التشفير لـ SSL/TLS.

يتمتع SSL/TLS بـ Encryption Strength. يُمكنك فتح Web Config باستخدام مستعرض ويب يدعم التشفير المجمع وفقاً لما هو موضح أدناه. تحقق من استخدامك مستعرضاً مدعوماً.

□ 80 بت: AES256/AES128/3DES

□ 112 بت: AES256/AES128/3DES

□ 128 بت: AES256/AES128

□ 192 بت: AES256

□ 256 بت: AES256

انتهت صلاحية CA-signed Certificate.

إذا كانت هناك مشكلة تتعلق بتاريخ انتهاء صلاحية الشهادة، فسُتعرض رسالة "انتهت صلاحية الشهادة" حال الاتصال بـ Web Config مع اتصال (https) SSL/TLS. إذا ظهرت الرسالة قبل حلول تاريخ انتهاء الصلاحية، فتأكد من أن تاريخ الطابعة قد تم تكوينه بصورة صحيحة.

لا يتطابق الاسم الشائع للشهادة والطابعة.

إذا لم يتطابق الاسم الشائع للشهادة والطابعة، فسُتعرض رسالة "اسم شهادة الأمان غير مُتطابق..." عند الدخول إلى Web Config باستخدام اتصالات (https) SSL/TLS. يحدث هذا بسبب عدم تطابق عناوين IP التالية.

□ تم إدخال عنوان IP الخاص بالطابعة في الاسم الشائع لإنشاء Self-signed Certificate أو CSR

□ تم إدخال عنوان IP إلى مستعرض الويب عند تشغيل Web Config

وبالنسبة لـ Self-signed Certificate، حدّث الشهادة.

وبالنسبة لـ CA-signed Certificate، احصل على الشهادة الخاصة بالطابعة مرة أخرى.

لم يُضبط إعداد الخادم الوكيل للعنوان المحلي على مستعرض الويب.

عند ضبط الطابعة على استخدام الخادم الوكيل، قم بتكوين مستعرض الويب كي لا يتصل بالعنوان المحلي بواسطة الخادم الوكيل.

□ Windows:

حدد لوحة التحكم < الشبكة والإنترنت < خيارات الإنترنت < الاتصالات < إعدادات < LAN الخادم الوكيل، ثم قم بالتكوين كي لا يُستخدم الخادم الوكيل لـ LAN (العناوين المحلية).



Mac OS □

حدد تفضيلات النظام < الشبكة < متقدمة < الوكلاء، ثم سجل العنوان المحلي لعملية تجاوز إعدادات الوكيل للمضيفين والمجالات هذه.

مثال:

192.168.1.\*: العنوان المحلي XXX.192.168.1، وقناع الشبكة الفرعية 255.255.255.0

192.168.\*.\*: العنوان المحلي XXX.XXX.192.168، وقناع الشبكة الفرعية 255.255.0.0

## إدارة الطابعة

### مقدمة عن ميزات أمان المنتج

يقدم هذا القسم وظيفة الأمان الخاصة بأجهزة Epson.

اسم الميزة	نوع الميزة	ما الذي يجب تعيينه	ما الذي يجب حظره
إعداد كلمة مرور المسؤول	يقفل إعدادات النظام، مثل إعداد اتصال الشبكة أو USB، والإعداد التفصيلي لاستلام/إرسال الفاكس أو نقله، والإعدادات الافتراضية للمستخدم.	يعين أحد المسؤولين كلمة مرور للجهاز. يمكنك التعيين أو التغيير من Web Config ولوحة تحكم الطابعة.	يتم حظر قراءة المعلومات المخزنة في الجهاز مثل المعرف، وكلمة المرور، وإعدادات الشبكة، وجهات الاتصال وتغييرها بشكل غير قانوني. يتم أيضاً الحد من وجود مجموعة كبيرة من المخاطر الأمنية مثل تسرب المعلومات المتعلقة ببيئة الشبكة أو سياسة الأمان.
إعداد التحكم في الوصول	يقوم بالحد من الوظائف التي يمكن استخدامها على الأجهزة، مثل الطابعة، والمسح الضوئي، والنسخ، وإرسال الفاكسات لكل مستخدم. إذا قمت بتسجيل الدخول باستخدام حساب مستخدم مسجل مقدماً، فسيتم السماح لك باستخدام بعض الوظائف المحددة. وبالإضافة إلى ذلك، بعد تسجيل الدخول من لوحة التحكم، سيتم تسجيل خروجك تلقائياً إذا لم يكن هناك أي نشاط لفترة زمنية محددة.	سجل أي حساب مستخدم، ثم حدد الوظيفة التي ترغب في السماح لك باستخدامها، مثل النسخ والمسح الضوئي. يمكنك تسجيل ما يصل إلى 10 حسابات مستخدم.	يمكن الحد من مخاطر التعرض لتسرب البيانات وعرضها بشكل غير مشروع عن طريق تقليل عدد الوظائف وفقاً للمحتوى التجاري ودور المستخدم.
الإعداد للواجهة الخارجية	يتحكم في الواجهة، مثل منفذ USB الذي يتصل بالجهاز.	قم بتمكين منفذ USB أو تعطيله لتوصيل الأجهزة الخارجية مثل ذاكرة USB ووصلة USB بالكمبيوتر.	□ التحكم في منفذ USB: يقلل من إمكانية أخذ البيانات من خلال المسح غير المصرح به للمستندات السرية. □ اتصال USB بالكمبيوتر: يمنع الاستخدام غير المصرح به للجهاز عن طريق حظر الطابعة أو المسح الضوئي دون المرور عبر الشبكة.

#### معلومات ذات صلة

◀ "تطبيق لتكوين عمليات تشغيل الطابعة (Web Config)" في الصفحة 314

◀ "تكوين كلمة مرور المسؤول" في الصفحة 426

◀ "تقييد الميزات المتوفرة" في الصفحة 434

◀ "تعطيل الواجهة الخارجية" في الصفحة 436

## إعدادات المسؤول

## تكوين كلمة مرور المسؤول

عند تعيين كلمة مرور المسؤول، يمكنك منع المستخدمين من تغيير إعدادات إدارة النظام. يمكنك تعيين كلمة مرور المسؤول وتغييرها باستخدام Web Config، أو لوحة تحكم الطابعة، أو Epson Device Admin. عند استخدام Epson Device Admin، يرجى الاطلاع على دليل Epson Device Admin أو التعليمات.

## معلومات ذات صلة

- ◀ "تطبيق لتكوين عمليات تشغيل الطابعة (Web Config)" في الصفحة 314
- ◀ "برنامج لإدارة الأجهزة على الشبكة (Epson Device Admin)" في الصفحة 316

## تكوين كلمة مرور المسؤول من لوحة التحكم

يمكنك تعيين كلمة مرور المسؤول من لوحة تحكم الطابعة.

1. حدد الإعدادات في لوحة تحكم الطابعة.
  2. حدد إعدادات عامة < إدارة النظام < إعدادات الأمان < إعدادات المسؤول.
  3. حدد كلمة مرور المسؤول < تسجيل.
  4. أدخل كلمة المرور الجديدة.
  5. أعد إدخال كلمة المرور.
- ملاحظة:**  
يمكنك تغيير كلمة مرور المسؤول أو حذفها عند تحديد تغيير أو إعادة تعيين على شاشة كلمة مرور المسؤول وأدخل كلمة مرور المسؤول.

## تهيئة كلمة مرور المسؤول من جهاز كمبيوتر

يمكنك تعيين كلمة مرور المسؤول باستخدام Web Config.

1. قم بالوصول إلى Web Config وحدد علامة التبويب **Change Administrator Password < Product Security**.
  2. أدخل كلمة مرور لإعداد **New Password** و **Confirm New Password**. أدخل اسم المستخدم عند الضرورة. إذا كنت ترغب في تغيير كلمة المرور إلى أخرى جديدة، فأدخل كلمة المرور الحالية.
  3. حدد **OK**.
- ملاحظة:**  
 لتعيين عناصر القائمة المقفلة أو تغييرها، انقر فوق **Administrator Login**، ثم أدخل كلمة مرور المسؤول.  
 لحذف كلمة مرور المسؤول، انقر فوق علامة التبويب **Delete Administrator Password < Product Security**، ثم أدخل كلمة مرور المسؤول.

## معلومات ذات صلة

- ◀ "تطبيق لتكوين عمليات تشغيل الطابعة (Web Config)" في الصفحة 314

## التحكم في تشغيل اللوحة

إذا قمت بتعيين كلمة مرور المسؤول وتمكين إعداد القفل، يمكنك قفل العناصر المتعلقة بإعدادات نظام الطابعة بحيث لا يمكن للمستخدمين تغييرها.

### تمكين إعداد القفل

قم بتمكين إعداد القفل للطابعة الذي تم تعيين كلمة مرور لها. حدد كلمة مرور المسؤول أولاً.

### تمكين إعداد القفل من لوحة التحكم

1. حدد الإعدادات في لوحة تحكم الطابعة.
2. حدد إعدادات عامة < إدارة النظام < إعدادات الأمان < إعدادات المسؤول.
3. حدد شغل من إعداد القفل.

تحقق من عرض  على الشاشة الرئيسية.

### تمكين إعداد القفل من جهاز الكمبيوتر

1. قم بالوصول إلى Web Config وانقر فوق Administrator Login.
2. أدخل اسم المستخدم وكلمة المرور، ثم انقر فوق OK.
3. حدد علامة التبويب Control Panel < Device Management.
4. من خلال Panel Lock، حدد ON.
5. انقر فوق OK.
6. تحقق من ظهور  على الشاشة الرئيسية على لوحة تحكم الطابعة.

### معلومات ذات صلة

← "تطبيق لتكوين عمليات تشغيل الطابعة (Web Config)" في الصفحة 314

### عناصر إعداد القفل الخاصة بقائمة إعدادات عامة

إليك قائمة بعناصر إعداد القفل في الإعدادات < إعدادات عامة على لوحة التحكم. يمكن ضبط بعض الوظائف لتمكينها أو تعطيلها بصورة فردية.

قائمة إعدادات عامة	Panel Lock
الإعدادات الأساسية	-

Panel Lock	قائمة إعدادات عامة
-	سطوح LCD
-	الأصوات
✓	موقت النوم
-	التنبيه من السكون
✓	مؤقت إيقاف الطاقة أو إعدادات إيقاف تشغيل
✓	إعدادات التاريخ/الوقت
✓	البلد/المنطقة
1*✓	اللغة/Language
✓	شاشة بدء التشغيل
✓	تحرير الشاشة الرئيسية
✓	خلفية الشاشة
✓	انتهى وقت العملية
-	لوحة المفاتيح
✓	الشاشة الافتراضية (Job/Status)

Panel Lock	قائمة إعدادات عامة
-	إعدادات الطابعة
-	إعدادات مصدر الورق
✓	لغة الطابعة
✓	إعدادات الطباعة العامة
✓	تهيئة طباعة PDL
✓	التحرير التلقائي للأخطاء
✓	واجهة جهاز الذاكرة
1*✓	ورق سميك
1*✓	الوضع الصامت
-	وقت جفاف الحبر
-	ثنائي الاتجاه
-	إطالة Output Tray تلقائياً
✓	الاتصال بكمبيوتر عبر USB
✓	إعداد مهلة USB I/F

Panel Lock	قائمة إعدادات عامة	
✓	إعدادات الشبكة	
✓	إعدادات Wi-Fi	
✓	إعدادات شبكة LAN السلكية	
✓	حالة الشبكة	
2* ✓	وضع LAN/Wi-Fi السلكي	
2* ✓	حالة Wi-Fi Direct	
2* ✓	حالة خادم البريد الإلكتروني	
2* ✓	ورقة حالة الطابعة	
3* ✓	التحقق من الاتصال	
✓	متقدم	
✓	اسم الجهاز	
✓	TCP/IP	
✓	الخادم الوكيل	
✓	خادم البريد الإلكتروني	
✓	عنوان IPv6	
✓	مشاركة شبكة MS	
✓	سرعة الارتباط والازدواج	
✓	إعادة توجيه HTTP إلى HTTPS	
✓	تعطيل تصفية IPsec/IP	
✓	تعطيل IEEE802.1X	

Panel Lock	قائمة إعدادات عامة	
✓	إعدادات خدمة الويب	
✓	خدمات Epson Connect	

Panel Lock	قائمة إعدادات عامة	
✓	إعدادات الفاكس	

Panel Lock	قائمة إعدادات عامة
✓	زر التشغيل السريع
✓	الإعدادات الأساسية
✓	إعدادات الإرسال
✓	إعدادات الاستلام
✓	إعدادات التقرير
✓	إعدادات الأمان
✓	التحقق من اتصال الفاكس
✓	معالج إعداد الفاكس

Panel Lock	قائمة إعدادات عامة
✓	إعدادات مسح ضوئي
✓	تأكيد المستلم
✓	خادم البريد الإلكتروني

Panel Lock	قائمة إعدادات عامة
✓	إدارة النظام

Panel Lock	قائمة إعدادات عامة	
✓	مدير جهات الاتصال	
✓, 1*, 4*	تسجيل/حذف	
✓, 4*	الأكثر استخداماً	
✓	طباعة جهات الاتصال	
✓, 4*	عرض الخيارات	
✓, 4*	خيارات البحث	
✓	مسح بيانات الذاكرة الداخلية	
✓	إعدادات الأمان	
✓	القيود	
✓	التحكم في الوصول	
✓	إعدادات المسؤول	
✓	كلمة مرور المسؤول	
✓	إعداد القفل	
✓	تشفير كلمة المرور	
✓	أبحاث العملاء	
✓	استعادة الإعدادات الافتراضية	
✓	تحديث البرامج الثابتة	

✓ = يتعين قفلها.

- = لا يتعين قفلها.

- 1\* : يمكنك تمكين القفل أو تعطيله من إعدادات عامة < إدارة النظام < إعدادات الأمان < القيود.
- 2\* : على الرغم من إمكانية قفل العناصر الموجودة في المستوى العلوي عن طريق قفل المسؤول، لا يزال بإمكانك الوصول إليها من قائمة الاسم نفسها الخاصة بإعدادات < حالة الطابعة/طباعة.
- 3\* : على الرغم من إمكانية قفل العناصر الموجودة في المستوى العلوي عن طريق قفل المسؤول، لا يزال بإمكانك الوصول إليها من الصفحة الرئيسية <  < الوصف < عند تعذر الاتصال بالشبكة.
- 4\* : على الرغم من إمكانية قفل العناصر الموجودة في المستوى العلوي عن طريق قفل المسؤول، لا يزال بإمكانك الوصول إليها من قائمة الاسم نفسها الخاصة بإعدادات < مدير جهات الاتصال.

#### معلومات ذات صلة

- ← "عناصر إعداد القفل الأخرى" في الصفحة 431
- ← "العناصر التي يمكن تعيينها على حدة" في الصفحة 432

#### عناصر إعداد القفل الأخرى

إلى جانب قائمة إعدادات عامة، سيتم تمكين إعداد القفل على العناصر التالية.

- تعيين مسبق
- إضافة جديد
- حذف
- إعادة تسمية
- إضافة إلى الشاشة الرئيسية أو الإزالة منها
- تغيير إعدادات المستخدم
- الإعدادات < إعدادات المستخدم.

#### معلومات ذات صلة

- ← "عناصر إعداد القفل الخاصة بقائمة إعدادات عامة" في الصفحة 427
- ← "العناصر التي يمكن تعيينها على حدة" في الصفحة 432

#### إعداد شاشة التشغيل والوظيفة بصورة فردية

بالنسبة إلى بعض عناصر إعداد القفل المستهدفة، يمكنك تعيين ما إذا كانت ممكنة أو معطلة بصورة فردية. يمكنك ضبط توفر كل مستخدم حسب الضرورة، مثل تسجيل جهات الاتصال أو تغييرها، وعرض سجل الوظيفة وما إلى ذلك.

1. حدد الإعدادات في لوحة تحكم الطابعة.
2. حدد إعدادات عامة < إدارة النظام < إعدادات الأمان < القيود.
3. حدد العنصر الخاص بالوظيفة التي تود تغيير إعدادها، ثم عيّنها إلى شغل أو إيقاف.

#### العناصر التي يمكن تعيينها على حدة

يمكن للمسؤول السماح بعرض العناصر أدناه وتغيير الإعدادات على حدة.

- الوصول إلى سجل المهام: Job/Status < السجل  
تحكم في عرض سجل المهام الخاص بمراقبة الحالة. حدد شغل للسماح بعرض سجل المهام.
- الوصول لتسجيل/حذف جهات الاتصال: الإعدادات < مدير جهات الاتصال < تسجيل/حذف  
تحكم في تسجيل جهات الاتصال وتغييرها. حدد شغل لتسجيل جهات الاتصال وتغييرها.
- آخر وصول إلى الفاكس: الفاكس < المستلم < الأخير  
تحكم في عرض الوجهة عند إرسال الفاكس واستقباله. حدد شغل لعرض الوجهة.
- الوصول إلى سجل إرسال الفاكس: الفاكس < القائمة < سجل الإرسال  
تحكم في عرض سجل اتصال الفاكس. حدد شغل لعرض سجل الاتصال.
- الوصول إلى تقرير الفاكس: الفاكس < القائمة < تقرير الفاكس  
تحكم في طباعة تقرير الفاكس. حدد شغل للسماح بالطباعة.
- الوصول إلى طباعة سجل الحفظ في مسح ضوئي إلى مجلد الشبكة/FTP: مسح < مجلد الشبكة/ < FTP القائمة < طباعة سجل الحفظ  
تحكم في طباعة سجل الحفظ للمسح الضوئي لوظيفة مجلد الشبكة. حدد شغل للسماح بالطباعة.
- الوصول إلى آخر مسح ضوئي إلى البريد الإلكتروني: مسح < البريد الإلكتروني < المستلم < محفوظات  
تحكم في عرض السجل للمسح الضوئي لوظيفة البريد. حدد شغل لعرض السجل.



□ الوصول إلى إظهار سجل الإرسال في مسح ضوئي إلى البريد الإلكتروني: مسح < البريد الإلكتروني < القائمة < إظهار سجل الإرسال  
تحكم في عرض سجل إرسال البريد الإلكتروني للمسح الضوئي لوظيفة البريد. حدد شغل لعرض سجل إرسال البريد الإلكتروني.

□ الوصول إلى طباعة سجل الإرسال في مسح ضوئي إلى البريد الإلكتروني: مسح < البريد الإلكتروني < القائمة < طباعة سجل الإرسال  
تحكم في طباعة سجل إرسال البريد الإلكتروني للمسح الضوئي لوظيفة البريد. حدد شغل للسماح بالطباعة.

□ الوصول إلى اللغة: الإعدادات < اللغة/Language

تحكم في تغيير اللغة المعروضة في لوحة التحكم. حدد شغل لتغيير اللغات.

□ الوصول إلى ورق سميك: الإعدادات < إعدادات عامة < إعدادات الطابعة < ورق سميك

تحكم في تغيير إعدادات وظيفة ورق سميك. حدد شغل لتغيير الإعدادات.

□ الوصول إلى الوضع الصامت: الإعدادات < إعدادات عامة < إعدادات الطابعة < الوضع الصامت

تحكم في تغيير إعداد وظيفة الوضع الصامت. حدد شغل لتغيير الإعدادات.

□ حماية البيانات الشخصية:

تحكم في عرض معلومات الوجهة حول تسجيل الاتصال السريع. حدد شغل لعرض الوجهة على أنها (\*\*).

معلومات ذات صلة

← "عناصر إعداد القفل الخاصة بقائمة إعدادات عامة" في الصفحة 427

← "عناصر إعداد القفل الأخرى" في الصفحة 431

## تسجيل الدخول إلى الطابعة كمسؤول

إذا تم تعيين كلمة مرور المسؤول إلى الطابعة، تحتاج إلى تسجيل الدخول كمسؤول لتشغيل عناصر القائمة المقلدة.

تسجيل الدخول إلى الطابعة باستخدام لوحة التحكم

1. اضغط على .

2. اضغط على المسؤول.

3. أدخل كلمة مرور المسؤول، ثم انقر فوق موافق.

تظهر  عند المصادقة، ثم يمكنك تشغيل عناصر القائمة المقلدة.

اضغط على  لتسجيل الخروج.

ملاحظة:

عندما تُحدد شغل لإعدادات < إعدادات عامة < الإعدادات الأساسية < انتهى وقت العملية، تُسجل الخروج تلقائياً بعد فترة زمنية محددة إذا لم يكن هناك نشاط على لوحة التحكم.

تسجيل الدخول إلى الطابعة من جهاز كمبيوتر

عند تسجيل الدخول إلى تهيئة الويب كمسؤول، يمكنك تشغيل العناصر التي تم تعيينها في إعداد القفل.

1. أدخل عنوان IP الخاص بالطابعة في المستعرض لتشغيل Web Config.

2. انقر فوق Administrator Login.

3. أدخل اسم المستخدم وكلمة مرور المسؤول في **User Name** و **Current password**.

4. انقر فوق **OK**.

تُعرض كلُّ من العناصر المقفولة و **Administrator Logout** عند مصادقتها.

انقر فوق **Administrator Logout** لتسجيل الخروج.

ملاحظة:

عندما تحدد **ON** لعلامة التبويب **Operation Timeout < Control Panel < Device Management**، فأنت تُسجّل الخروج تلقائياً بعد فترة زمنية محددة إذا لم يكن هناك نشاط على لوحة التحكم.

معلومات ذات صلة

← "تطبيق لتكوين عمليات تشغيل الطابعة (Web Config)" في الصفحة 314

## تقييد الميزات المتوفرة

يمكنك تسجيل حسابات المستخدمين على الطابعة وربطها بالوظائف ووظائف التحكم التي يمكن للمستخدمين استخدامها.

عند تمكين التحكم في الوصول، يمكن للمستخدم استخدام وظائف مثل النسخ، والفاكس، وما إلى ذلك عن طريق إدخال كلمة المرور في لوحة تحكم الطابعة وتسجيل الدخول إلى الطابعة.

ستظهر الوظائف غير المتوفرة باللون الرمادي وسيتعذر تحديدها.

من الكمبيوتر — عند تسجيل معلومات المصادقة إلى برنامج تشغيل الطابعة أو برنامج تشغيل المساحة الضوئية — ستكون قادراً على الطباعة أو المسح الضوئي. للحصول على تفاصيل حول إعدادات برنامج التشغيل، تفضل بالرجوع إلى تعليمات برنامج التشغيل أو دليله.

## إنشاء حساب المستخدم

قم بإنشاء حساب المستخدم للتحكم في الوصول.

1. ادخل إلى **Web Config** وحدد علامة التبويب **User Settings < Access Control Settings < Product Security**.

2. انقر فوق **Add** وفقاً للعدد الذي ترغب في تسجيله.

3. عين كل عنصر.

User Name:

أدخل الاسم المعروف في قائمة اسم المستخدم بطول يتراوح بين 1 إلى 14 حرفاً باستخدام الأحرف الأبجدية الرقمية.

Password:

أدخل كلمة المرور بطول يتراوح بين 0 إلى 20 حرفاً بتنسيق (ASCII 0x20-0x7E). عندتهيئة كلمة المرور، اتركها فارغة.

Select the check box to enable or disable each function.

حدد الوظيفة التي تسمح باستخدامها.

4. انقر فوق **Apply**.

ارجع إلى قائمة إعداد المستخدم بعد مدة محددة من الزمن.

تحقق من أن اسم المستخدم الذي سجلته في **User Name** معروض وغير **Add** إلى **Edit**.

## معلومات ذات صلة

← "تطبيق لتكوين عمليات تشغيل الطابعة (Web Config)" في الصفحة 314

## تحرير حساب المستخدم

قم بتحرير الحساب المسجل للتحكم في الوصول.

1. ادخل إلى Web Config وحدد علامة التبويب **User Settings < Access Control Settings < Product Security**.
  2. انقر فوق **Edit** وفقاً للعدد الذي ترغب في تحريره.
  3. غير كل عنصر.
  4. انقر فوق **Apply**.
- ارجع إلى قائمة إعدادات المستخدم بعد مدة محددة من الزمن.

## معلومات ذات صلة

← "تطبيق لتكوين عمليات تشغيل الطابعة (Web Config)" في الصفحة 314

## حذف حساب المستخدم

احذف الحساب المسجل للتحكم في الوصول.

1. ادخل إلى Web Config وحدد علامة التبويب **User Settings < Access Control Settings < Product Security**.
2. انقر فوق **Edit** وفقاً للعدد الذي ترغب في حذفه.
3. انقر فوق **Delete**.

هام: 

عند النقر فوق **Delete**، سيتم حذف حساب المستخدم دون رسالة تأكيد. انتبه عند حذف الحساب.

ارجع إلى قائمة إعدادات المستخدم بعد مدة محددة من الزمن.

## معلومات ذات صلة

← "تطبيق لتكوين عمليات تشغيل الطابعة (Web Config)" في الصفحة 314

## تمكين التحكم في الوصول

عند تمكين التحكم في الوصول، لا يتمكن سوى المستخدم المسجل من استخدام الطابعة.

1. ادخل إلى تهيئة الويب وحدد علامة التبويب **Basic < Access Control Settings < Product Security**.

2. حدد **Enables Access Control**.

إذا قمت بتحديد **Allows printing and scanning without authentication information**، يُمكنك الطباعة أو المسح الضوئي من برامج التشغيل التي لم يتم تعيين معلومات المصادقة لها. قم بتعيينها عندما ترغب في التحكم في التشغيل فقط من لوحة تحكم الطابعة والسماح بالطباعة والمسح الضوئي من أجهزة الكمبيوتر.

3. انقر فوق **OK**.

يتم عرض رسالة الانتهاء بعد فترة معينة من الزمن.  
تأكد من ظهور الرموز مثل النسخ والمسح الضوئي باللون الرمادي في لوحة تحكم الطابعة.

معلومات ذات صلة

← "تطبيق لتكوين عمليات تشغيل الطابعة (Web Config)" في الصفحة 314

## تعطيل الواجهة الخارجية

يمكنك تعطيل الواجهة المستخدمة لتوصيل الجهاز بالطابعة. قم بتعيين إعدادات التقييد حتى لا تتم الطباعة أو المسح الضوئي إلا عبر الشبكة.  
ملاحظة:

يمكنك أيضاً تعيين إعدادات التقييد على لوحة تحكم الطابعة.

**Memory Device**: الإعدادات < إعدادات عامة < إعدادات الطابعة < واجهة جهاز الذاكرة < جهاز الذاكرة

الاتصال بكمبيوتر عبر **USB**: الإعدادات < إعدادات عامة < إعدادات الطابعة < الاتصال بكمبيوتر عبر **USB**

1. قم بالوصول إلى Web Config وحدد علامة تبويب **External Interface < Product Security**.

2. حدد **Disable** في الوظائف التي تريد تعيينها.

حدد **Enable** عندما تريد إلغاء التحكم.

**Memory Device**

احظر حفظ البيانات في الذاكرة الخارجية عبر منفذ **USB** للاتصال بالجهاز الخارجي.

الاتصال بكمبيوتر عبر **USB**

يمكنك تقييد استخدام اتصال **USB** من الكمبيوتر. إذا كنت ترغب في تقييده، فحدد **Disable**.

3. انقر فوق **OK**.

4. تحقق أن المنفذ المعطّل لا يمكن استخدامه.

**Memory Device**

تأكد أنه لا توجد أي استجابة عند توصيل أي جهاز تخزين مثل ذاكرة **USB** بمنفذ **USB** للواجهة الخارجية.

#### □ الاتصال بكمبيوتر عبر USB

إذا تم تثبيت برنامج تشغيل الطابعة على الكمبيوتر  
قم بتوصيل الطابعة بجهاز الكمبيوتر باستخدام كابل USB، ثم تأكد من أن الطابعة لا تطبع أو تمسح ضوئياً.  
إذا لم يتم تثبيت برنامج التشغيل على الكمبيوتر  
:Windows

افتح إدارة الجهاز وحافظ على ذلك، ثم وصل الطابعة بالكمبيوتر باستخدام كابل USB، ثم تأكد من بقاء محتويات شاشة مدير الجهاز دون تغيير.

:Mac OS

قم بتوصيل الطابعة بجهاز الكمبيوتر باستخدام كابل USB، ثم تأكد من عدم إدراج الطابعة إذا كنت ترغب في إضافة الطابعة من الطابعات والماسحات الضوئية.

معلومات ذات صلة

← "تطبيق لتكوين عمليات تشغيل الطابعة (Web Config)" في الصفحة 314

## مراقبة طابعة تعمل عن بُعد

### التحقق من معلومات طابعة عن بُعد

يُمكنك التحقق من المعلومات التالية الخاصة بطابعة التشغيل من **Status** باستخدام Web Config.

#### □ Product Status

تحقق من الحالة، والخدمات السحابية، ورقم المنتج، وعنوان MAC، وما إلى ذلك.

#### □ Network Status

تحقق من معلومات حالة الاتصال بالشبكة، وعنوان IP، وخادم DNS، وما إلى ذلك.

#### □ Usage Status

تحقق من اليوم الأول للمطبوعات، والصفحات المطبوعة، وعدد المطبوعات لكل لغة، وعدد الملفات الممسوحة ضوئياً، وما إلى ذلك.

#### □ Hardware Status

تحقق من حالة كل وظيفة من وظائف الطابعة.

#### □ Job History

تحقق من سجل المهام الخاص بمهام الطابعة، ومهام الإرسال، وما إلى ذلك.

معلومات ذات صلة

← "تطبيق لتكوين عمليات تشغيل الطابعة (Web Config)" في الصفحة 314

## استلام إعلانات البريد الإلكتروني عند وقوع أحداث

### حول إشعارات البريد الإلكتروني

تتمثل وظيفة الإشعار في أنه يرسل بريداً إلكترونياً إلى العنوان المحدد عندما تحدث أمور مثل توقف عملية الطباعة وحدوث عطل في الطابعة.

يمكنك تسجيل ما يصل إلى خمس جهات وتعيين إعدادات الإشعارات لكل وجهة.

لاستخدام هذه الوظيفة، أنت بحاجة إلى إعداد خادم البريد الإلكتروني قبل إعداد الإشعارات.

معلومات ذات صلة

← "تهيئة خادم البريد" في الصفحة 371

### تكوين إشعارات البريد الإلكتروني

قم بتكوين إشعار البريد الإلكتروني باستخدام Web Config.

1. قم بالوصول إلى Web Config وحدد علامة التبويب **Email Notification < Device Management**.
2. قم بتعيين موضوع إشعار البريد الإلكتروني.  
حدد المحتويات المعروضة في الموضوع من القائمتين المنسدلتين.  
 يتم عرض المحتويات المحددة بجوار **Subject**.  
 لا يمكن تعيين المحتويات نفسها على اليسار واليمين.  
 عندما يتجاوز عدد الأحرف في **Location** 32 بايت، يتم حذف الأحرف التي تتجاوز 32 بايت.
3. أدخل عنوان البريد الإلكتروني لإرسال إشعار بالبريد الإلكتروني.  
استخدم 0-9 a-z A-Z ! \$ % & \* ' - . / = ? ^ \_ { | } ~ @، وأدخل عدة أحرف تتراوح ما بين حرف واحد حتى 255 حرفاً.
4. حدد لغة إشعارات البريد الإلكتروني.
5. حدد خانة الاختيار الخاصة بالحدث الذي تريد تلقي إشعار به.  
يرتبط عدد **Notification Settings** برقم وجهة **Email Address Settings**.  
مثال:  
إذا كنت تريد إرسال إشعار إلى عنوان البريد الإلكتروني الذي تم تعيينه للرقم 1 في **Email Address Settings** عند نفاد الورق من الطابعة، فحدد خانة اختيار العمود 1 في السطر **Paper out**.
6. انقر فوق **OK**.  
تأكد من إرسال إشعار عبر البريد الإلكتروني عن طريق التسبب في حدث.  
مثال: الطباعة عن طريق تحديد مصدر الورق إذ لم يتم تعيين الورق.

معلومات ذات صلة

← "تطبيق لتكوين عمليات تشغيل الطابعة (Web Config)" في الصفحة 314

← "تهيئة خادم البريد" في الصفحة 371

### عناصر إشعارات البريد الإلكتروني

العناصر	الإعدادات والشرح
Reset Ink Level	يُرسل إشعاراً عند نفاد الحبر.
Ink low	يُرسل إشعاراً عند اقتراب نفاد الحبر.
Maintenance box: end of service life	يُرسل إشعاراً عندما يكون صندوق الصيانة ممتلئاً.

العناصر	الإعدادات والشرح
Maintenance box: nearing end	يُرسل إشعاراً عندما يكون صندوق الصيانة على وشك الامتلاء بالكامل.
Administrator password changed	يُرسل إشعاراً عند تغيير كلمة مرور المسؤول.
Paper out	يُرسل إشعاراً عند حدوث خطأ نتيجة نفاد الورق في مصدر الورق المُحدد.
Printing stopped*	يُرسل إشعاراً عندما تتوقف الطابعة نتيجة انحشار الورق أو عدم ضبط درج الورق.
Printer error	يُرسل إشعاراً عند حدوث خطأ بالطابعة.
Scanner error	يُرسل إشعاراً عند حدوث خطأ بالماسحة الضوئية.
Fax error	يُرسل إشعاراً عند حدوث خطأ بالفاكس.
فشل الاتصال بشبكة Wi-Fi	يُرسل إشعاراً عند حدوث خطأ بشبكة LAN اللاسلكية.
فشل الاتصال بشبكة Built-in SD card	يُرسل إشعاراً عند حدوث خطأ ببطاقة SD المدمجة.
فشل الاتصال بشبكة PDL board	يُرسل إشعاراً عند حدوث خطأ بالركيزة الورقية للغة وصف الصفحة PDL.

#### معلومات ذات صلة

← "تكوين إشعارات البريد الإلكتروني" في الصفحة 438

## نسخ الإعدادات احتياطياً

يُمكنك تصدير قيمة الإعداد المحددة من Web Config إلى الملف. يُمكنك استخدامها لنسخ جهات الاتصال احتياطياً، وتحديد القيم، واستبدال الطابعة، وما إلى ذلك.

لا يُمكن تحرير الملف المُصدر لأنه يتم تصديره باعتباره ملفاً ثنائياً.

## تصدير الإعدادات

قم بتصدير الإعداد إلى الطابعة.

1. ادخل إلى Web Config ثم حدد علامة التبويب **Device Management < Export and Import Setting Value < Export**.

2. حدّد الإعدادات التي تريد تصديرها.

حدّد الإعدادات التي تريد تصديرها. إذا قمت بتحديد الفئة الأصلية، فسيتم اختيار فئات فرعية أيضاً. ومع ذلك، لا يمكن تحديد الفئات الفرعية التي تتسبب في حدوث أخطاء أثناء التكرار في الشبكة نفسها (مثل عناوين IP وغيرها).

3. أدخل كلمة مرور لتشفير الملف الذي تم تصديره.

ستحتاج إلى كلمة المرور لاستيراد الملف. اترك هذه الخانة فارغة إذا لم ترغب في تشفير الملف.

4. انقر فوق **Export**.

#### هام!

إذا كنت ترغب في تصدير إعدادات الشبكة للطابعة مثل اسم الجهاز وعنوان IPv6، فحدّد **Enable to select the individual settings of device** ثم حدّد عناصر أخرى. استخدم القيم المحددة لطابعة الاستبدال.

معلومات ذات صلة

← "تطبيق لتكوين عمليات تشغيل الطابعة (Web Config)" في الصفحة 314

## استيراد الإعدادات

قم باستيراد ملف Web Config الذي تم تصديره إلى الطابعة.

هام!

عند استيراد القيم التي تشمل المعلومات الفردية مثل اسم الطابعة أو عنوان IP، تأكد من عدم وجود عنوان IP نفسه على الشبكة نفسها.

1. قم بالوصول إلى Web Config، ثم حدد علامة التبويب **Export and Import Setting Value < Device Management > Import**.
  2. حدد الملف الذي تم تصديره، ثم أدخل كلمة المرور المشفرة.
  3. انقر فوق **Next**.
  4. حدد الإعدادات التي تريد استيرادها، ثم انقر فوق **Next**.
  5. انقر فوق **OK**.
- تم تطبيق الإعدادات على الطابعة.

معلومات ذات صلة

← "تطبيق لتكوين عمليات تشغيل الطابعة (Web Config)" في الصفحة 314

## إعدادات الأمان المتقدمة

يشرح هذا القسم ميزات الأمان المتقدمة.

### إعدادات الأمان ومنع وقوع المخاطر

عند توصيل طابعة بشبكة، يمكنك الوصول إليها من مكان بعيد. وبالإضافة إلى ذلك، يمكن أن يشارك العديد من الأشخاص الطابعة، الأمر الذي يُعدّ مفيداً في تحسين الكفاءة التشغيلية والملاءمة. ومع ذلك، فإن المخاطر مثل الوصول غير القانوني، والاستخدام غير القانوني، والتلاعب بالبيانات تتزايد. إذا كنت تستخدم الطابعة في بيئة يمكن فيها الوصول إلى الإنترنت، يكون معدل التعرض للمخاطر مرتفعاً جداً. بالنسبة للطابعات التي لم تحصل على الحماية من الخارج، فسيكون من الممكن قراءة سجلات مهمة الطباعة المخزنة في الطابعة من الإنترنت. لتجنب التعرض لهذه المخاطر، فإن طابعات Epson تحتوي على مجموعة متنوعة من تقنيات الأمان. عين الطابعة حسب الضرورة وفقاً للحالات البيئية التي تم إنشاؤها باستخدام معلومات البيئة الخاصة بالعميل.

الاسم	نوع الميزة	ما الذي يجب تعيينه	ما الذي يجب حظه
التحكم في البروتوكول	يتحكم في البروتوكولات والخدمات المستخدمة للاتصال بين الطابعات وأجهزة الكمبيوتر، ويمكن الميزات ويعطلها.	البروتوكول أو الخدمة التي يتم تطبيقها على الميزات المسموح بها أو المحظورة بشكل منفصل.	الحد من مخاطر الأمان التي قد تحدث من خلال الاستخدام غير المقصود عن طريق منع المستخدمين من استخدام الوظائف غير الضرورية.



الاسم	نوع الميزة	ما الذي يجب تعيينه	ما الذي يجب حظره
اتصالات SSL/TLS	يتم تشفير محتوى الاتصال باستخدام اتصالات SSL/TLS عند الوصول إلى خادم Epson على الإنترنت من الطابعة، مثل الاتصال بالكمبيوتر من خلال مستعرض ويب، واستخدام Epson Connect، وتحديث البرنامج الثابت.	احصل على شهادة موقعة من جهة تصديق (CA)، ثم قم باستيرادها إلى الطابعة.	يحظر مسح أي معلومات خاصة بتعريف الطابعة من خلال الشهادة الموقعة من جهة تصديق (CA) التعرض لأي عملية انتحال والوصول غير المصرح له. وبالإضافة إلى ذلك، تتم حماية محتويات اتصال SSL/TLS، ويحظر تسريب المحتويات ذات الصلة ببيانات الطابعة ومعلومات الإعداد.
تصفية IPsec/IP	يمكنك تعيينها للسماح بفصل البيانات المستلمة من عميل معين أو التي تُعد من نوع خاص وعزلها. عندما تقوم IPsec بحماية البيانات عن طريق وحدة حزمة IP (التشفير والمصادقة)، يمكنك توصيل البروتوكول غير المؤمن بأمان.	قم بإنشاء سياسة أساسية وأخرى فردية لتعيين العميل ونوع البيانات التي يمكن أن تصل إلى الطابعة.	قم بحماية الوصول غير المعتمد، والتلاعب ببيانات الاتصال بالطابعة واعتراضها.
IEEE 802.1X	يسمح للمستخدمين المصرح لهم بالاتصال فقط بالشبكة. لا يسمح إلا للمستخدم المسموح له باستخدام الطابعة فقط.	إعداد المصادقة لخادم RADIUS (خادم المصادقة).	قم بحماية الاستخدام والوصول غير المعتمد للطابعة.

#### معلومات ذات صلة

- ◀ "التحكم باستخدام البروتوكولات" في الصفحة 441
- ◀ "اتصال SSL/TLS بالطابعة" في الصفحة 451
- ◀ "الاتصال المشفر باستخدام تصفية IPsec/IP" في الصفحة 452
- ◀ "توصيل الطابعة بشبكة IEEE802.1X" في الصفحة 464

#### إعدادات ميزة الأمان

عند إعداد تصفية IPsec/IP أو IEEE 802.1X، يوصى بالوصول إلى Web Config باستخدام SSL/TLS لتوصيل معلومات الإعدادات للحد من مخاطر الأمان مثل التلاعب أو الاعتراضات.

تأكد من تكوين كلمة مرور المسؤول قبل إعداد تصفية IPsec/IP أو IEEE 802.1X.

يمكنك أيضاً استخدام Web Config عن طريق توصيل الطابعة مباشرة بالكمبيوتر باستخدام كابل إيثرنت، ثم إدخال عنوان IP في مستعرض الويب. يمكن توصيل الطابعة في بيئة آمنة بعد إكمال إعدادات الأمان.

#### التحكم باستخدام البروتوكولات

يمكنك الطابعة باستخدام مجموعة متنوعة من الممرات والبروتوكولات.

إذا كنت تستخدم طابعة متعددة الوظائف، يمكنك استخدام المسح الضوئي للشبكة و PC-FAX من عدد غير محدد من أجهزة الكمبيوتر المتصلة بالشبكة.

يمكنك خفض المخاطر الأمنية غير المقصودة من خلال تقييد الطابعة من ممرات محددة أو عن طريق التحكم في الوظائف المتاحة.

#### التحكم في البروتوكولات

قم بتهيئة إعدادات البروتوكول.

<sup>1</sup> ادخل إلى Web Config ثم حدد علامة التبويب **Protocol < Network Security**.

2. قم بتهيئة كل عنصر.

3. انقر فوق Next.

4. انقر فوق OK.

تم تطبيق الإعدادات على الطابعة.

#### معلومات ذات صلة

← "تطبيق لتكوين عمليات تشغيل الطابعة (Web Config)" في الصفحة 314

← "البروتوكولات التي تستطيع تمكينها أو تعطيلها" في الصفحة 442

← "عناصر إعداد البروتوكول" في الصفحة 442

### البروتوكولات التي تستطيع تمكينها أو تعطيلها

البروتوكول	الوصف
Bonjour Settings	يمكنك تحديد إما أن تستخدم Bonjour أو لا. يُستخدم Bonjour للبحث عن الأجهزة، والطابعة، وما إلى ذلك.
SLP Settings	يمكنك تمكين وظيفة SLP أو تعطيلها. تُستخدم SLP لدفع المسح الضوئي والبحث في الشبكة في EpsonNet Config.
WSD Settings	يمكنك تمكين وظيفة WSD أو تعطيلها. وعند تمكينها، يمكنك إضافة أجهزة WSD، ثم الطباعة من منفذ WSD.
LLTD Settings	يمكنك تمكين وظيفة LLTD أو تعطيلها. وعند تمكينها، فإنها تظهر في خريطة شبكة Windows.
LLMNR Settings	يمكنك تمكين وظيفة LLMNR أو تعطيلها. وعند تمكينها، يمكنك استخدام تحليل الاسم من دون NetBIOS حتى وإن لم يمكنك استخدام DNS.
LPR Settings	يمكنك تحديد السماح بإجراء طباعة LPR أو لا. وعند تمكينها، يمكنك الطباعة من منفذ LPR.
RAW(Port9100) Settings	يمكنك تحديد ما إذا كنت تريد السماح بالطباعة من منفذ RAW (المنفذ 9100) أو لا. وعند تمكينها، يمكنك الطباعة من منفذ RAW (المنفذ 9100).
IPP Settings	يمكنك تحديد السماح بإجراء الطباعة من IPP أو لا. وعند تمكينها، يمكنك الطباعة عبر الإنترنت.
SNMPv1/v2c Settings	يمكنك تحديد تمكين SNMPv1/v2c أو لا. وتتم هذه الخطوة لإعداد الأجهزة، ومراقبتها، وما إلى ذلك.
SNMPv3 Settings	يمكنك تحديد تمكين SNMPv3 أو لا. وتتم هذه الخطوة لإعداد الأجهزة المشفرة، ومراقبتها، وما إلى ذلك.

#### معلومات ذات صلة

← "التحكم في البروتوكولات" في الصفحة 441

← "عناصر إعداد البروتوكول" في الصفحة 442

### عناصر إعداد البروتوكول

#### Bonjour Settings

العناصر	إعداد القيمة والوصف
Use Bonjour	حدد هذه الخاصية للبحث عن الجهاز أو استخدامه من خلال Bonjour.
Bonjour Name	يعرض اسم Bonjour.

العناصر	إعداد القيمة والوصف
Bonjour Service Name	يعرض اسم خدمة Bonjour.
Location	يعرض اسم موقع Bonjour.
Top Priority Protocol	حدد بروتوكول الأولوية القصوى لطباعة Bonjour.

#### SLP Settings

العناصر	إعداد القيمة والوصف
Enable SLP	حدد هذا العنصر لتمكين وظيفة SLP. يُستخدم هذا مثل البحث في الشبكة في EpsonNet Config.

#### WSD Settings

العناصر	إعداد القيمة والوصف
Enable WSD	حدد هذا العنصر لتمكين إضافة الأجهزة باستخدام WSD، ثم الطباعة والمسح الضوئي من منفذ WSD.
Printing Timeout (sec)	أدخل قيمة مهلة الاتصال لطباعة WSD في مدة تتراوح بين 3 و3600 ثانية.
Scanning Timeout (sec)	أدخل قيمة مهلة الاتصال لمسح WSD ضوئياً في مدة تتراوح بين 3 و3600 ثانية.
Device Name	يعرض اسم جهاز WSD.
Location	يعرض اسم موقع WSD.

#### LLTD Settings

العناصر	إعداد القيمة والوصف
Enable LLTD	حدد هذا العنصر لتمكين LLTD. يتم عرض الطابعة في خريطة شبكة Windows.
Device Name	يعرض اسم جهاز LLTD.

#### LLMNR Settings

العناصر	إعداد القيمة والوصف
Enable LLMNR	حدد هذا العنصر لتمكين LLMNR. يمكنك استخدام تحليل الاسم من دون NetBIOS حتى وإن لم يمكنك استخدام DNS.

#### LPR Settings

العناصر	إعداد القيمة والوصف
Allow LPR Port Printing	حدّد هذا العنصر للسماح بالطباعة من منفذ LPR.
Printing Timeout (sec)	أدخل قيمة المهلة لطباعة LPR في مدة تتراوح بين 0 إلى 3600 ثانية. وعند الرغبة في عدم استخدام المهلة أدخل 0.

### RAW(Port9100) Settings

العناصر	إعدادات القيمة والوصف
Allow RAW(Port9100) Printing	حدد هذا العنصر للسماح بالطباعة عبر منفذ RAW (المنفذ 9100).
Printing Timeout (sec)	أدخل قيمة المهلة لطباعة RAW (المنفذ 9100) في مدة تتراوح بين 0 إلى 3600 ثانية. وعند الرغبة في عدم استخدام المهلة أدخل 0.

### IPP Settings

العناصر	إعدادات القيمة والوصف
Enable IPP	حدد هذا العنصر لتمكين اتصال IPP. يتم عرض الطابعات التي تدعم IPP فقط.
Allow Non-secure Communication	حدد <b>Allowed</b> للسماح للطباعة بالاتصال دون أي تدابير أمنية (IPP).
Communication Timeout (sec)	أدخل قيمة المهلة لطباعة IPP في مدة تتراوح بين 0 إلى 3600 ثانية.
Require PIN Code when using IPP printing	حدد ما إذا كنت ترغب في طلب رمز PIN عند استخدام طباعة IPP أو لا. إذا حددت <b>Yes</b> ، فلن يتم حفظ مهام طباعة IPP دون رموز PIN في الطباعة.
URL (الشبكة)	يعرض عناوين URL الخاصة بـ http و https عند اتصال الطباعة بالشبكة. URL هي قيمة مشتركة لعنوان IP الخاص بالطابعة، ورقم المنفذ واسم طباعة IPP.
URL (شبكة Wi-Fi Direct)	يعرض عناوين URL (http و https) لـ IPP عندما تكون الطباعة متصلة بشبكة Wi-Fi Direct. URL هي قيمة مشتركة لعنوان IP الخاص بالطابعة، ورقم المنفذ واسم طباعة IPP.
Printer Name	يعرض اسم طباعة IPP.
Location	يعرض موقع IPP.

### SNMPv1/v2c Settings

العناصر	إعدادات القيمة والوصف
Enable SNMPv1/v2c	حدد هذا العنصر لتمكين SNMPv1/v2c.
Access Authority	حدد حق الوصول عند تمكين SNMPv1/v2c. حدد <b>Read Only</b> أو <b>Read/Write</b> .
Community Name (Read Only)	أدخل من 0 إلى 32 حرفاً بتنسيق ASCII (0x20 إلى 0x7E).
Community Name (Read/Write)	أدخل من 0 إلى 32 حرفاً بتنسيق ASCII (0x20 إلى 0x7E).

### SNMPv3 Settings

العناصر	إعدادات القيمة والوصف
Enable SNMPv3	يتم تمكين SNMPv3 عند تحديد المربع.
User Name	أدخل عدداً من الرموز يتراوح بين 1 و 32 رمزاً باستخدام الأحرف ذات البايت الواحد.
Authentication Settings	

العناصر	إعداد القيمة والوصف
Algorithm	حدد خوارزمية للمصادقة لـ SNMPv3.
Password	أدخل كلمة مرور للمصادقة لـ SNMPv3. أدخل ما بين 8 و 32 حرفاً بتنسيق (ASCII (0x20-0x7E). إذا لم تحدد ذلك، فاتركه فارغاً.
Confirm Password	أدخل كلمة المرور التي قمت بتكوينها للتأكيد.
Encryption Settings	
Algorithm	حدد خوارزمية للتشفير لـ SNMPv3.
Password	أدخل كلمة مرور للتشفير لـ SNMPv3. أدخل ما بين 8 و 32 حرفاً بتنسيق (ASCII (0x20-0x7E). إذا لم تحدد ذلك، فاتركه فارغاً.
Confirm Password	أدخل كلمة المرور التي قمت بتكوينها للتأكيد.
Context Name	أدخل ما يصل إلى 32 حرفاً أو أقل بتنسيق (Unicode (UTF-8). إذا لم تحدد ذلك، فاتركه فارغاً. يختلف عدد الأحرف التي يمكن إدخالها حسب اللغة.

معلومات ذات صلة

- ← "التحكم في البروتوكولات" في الصفحة 441
- ← "البروتوكولات التي تستطيع تمكينها أو تعطيلها" في الصفحة 442

## استخدام شهادة رقمية

### حول المصادقة الرقمية

#### CA-signed Certificate

هذه شهادة موقعة من CA (المرجع المصدق). يمكنك الحصول عليها لتقديمها إلى المرجع المصدق. تقر هذه الشهادة بوجود الطابعة واستخدامها لاتصال SSL/TLS بحيث يمكنك ضمان سلامة اتصال البيانات.  
عندما يتم استخدامها لاتصال SSL/TLS، تُستخدم باعتبارها شهادة الخادم.  
عندما يتم تعيينها إلى تصفية IPsec/IP أو اتصال IEEE802.1x، تُستخدم باعتبارها شهادة عميل.

#### شهادة المرجع المصدق (CA)

هذه الشهادة تقع ضمن سلسلة CA-signed Certificate، ويُطلق عليها أيضاً شهادة المرجع المصدق الوسيطة. يتم استخدامها من قبل متصفح الويب للتحقق من مسار شهادة الطابعة عند الوصول إلى خادم الجهة الأخرى أو تكوين الويب.  
للحصول على شهادة المرجع المصدق (CA)، حدد توقيت التحقق من مسار الوصول إلى شهادة الخادم من الطابعة. بالنسبة للطابعة، عين توضيح مسار CA-signed Certificate لاتصال SSL/TLS.  
يمكنك الحصول على شهادة المرجع المصدق (CA) الخاصة بالطابعة من المرجع المصدق حيث يتم إصدار شهادة المرجع المصدق (CA). كما يمكنك أيضاً الحصول على شهادة المرجع المصدق (CA) المستخدمة للتحقق من خادم الجهة الأخرى من المرجع المصدق الذي أصدر CA-signed Certificate الخاصة بالخادم الآخر.

Self-signed Certificate 

هذه هي الشهادة التي توقعها الطابعة وتصدرها بنفسها. إنها تُسمى أيضاً شهادة الجذر. وذلك لأن المصدر يقرّ بنفسه، فهو غير موثوق ولا يمكنه منع انتحال الهوية.

استخدمها عند ضبط إعداد الأمان وإجراء اتصال SSL/TLS بسيط بدون CA-signed Certificate.

إذا كنت تستخدم هذه الشهادة لاتصال SSL/TLS، فقد يتم عرض تنبيه الأمان على متصفح الويب لأن الشهادة غير مسجلة على متصفح الويب. يُمكنك استخدام Self-signed Certificate فقط لاتصال SSL/TLS.

## معلومات ذات صلة

← "تكوين CA-signed Certificate" في الصفحة 446

← "تحديث شهادة موقعة ذاتياً" في الصفحة 449

← "تكوين CA Certificate" في الصفحة 450

## تكوين CA-signed Certificate

## الحصول على شهادة موقعة من المرجع المصدق (CA)

للحصول على شهادة موقعة من المرجع المصدق (CA)، قم بإنشاء CSR (طلب توقيع شهادة) وقدمه إلى المرجع المصدق. يمكنك إنشاء طلب CSR باستخدام تطبيق Web Config وجهاز كمبيوتر.

اتبع الخطوات الخاصة بإنشاء طلب CSR والحصول على شهادة موقعة من المرجع المصدق (CA) باستخدام تطبيق Web Config. عند إنشاء طلب CSR باستخدام تطبيق Web Config، تكون الشهادة بتنسيق PEM/DER.

1. ادخل إلى Web Config، ثم حدد علامة التبويب **Network Security**. بعد ذلك، حدد **SSL/TLS < Certificate**، أو **IPsec/IP Filtering** أو **Client Certificate < IEEE802.1X** أو **Client Certificate < IEEE802.1X**.  
 مهما اخترت، يُمكنك الحصول على الشهادة نفسها واستخدامها في الأمور الشائعة.

2. انقر فوق خيار **Generate** الخاص بإعداد **CSR**.

يتم فتح صفحة إنشاء طلب **CSR**.

3. أدخل قيمة لكل عنصر.

## ملاحظة:

يتمتع طول المفتاح والاختصارات المتاحة وفقاً للمرجع المصدق. قم بإنشاء طلب وفقاً لقواعد كل مرجع مصدق.

4. انقر فوق **OK**.

يتم عرض رسالة اكتمال الطلب.

5. حدد علامة التبويب **Network Security**. بعد ذلك، حدد **SSL/TLS < Certificate**، أو **IPsec/IP Filtering** أو **Client Certificate < IPsec/IP Filtering** أو **Client Certificate < IEEE802.1X**.

6. انقر فوق أحد أزرار تنزيل **CSR** وفقاً للتنسيق المحدد بواسطة كل مرجع مصدق لتنزيل طلب **CSR** على الكمبيوتر.

هام: 

تجنب إنشاء **CSR** مرة أخرى. عند القيام بذلك، قد لا تتمكن من استيراد **CA-signed Certificate** التي تم إصدارها.

7. أرسل **CSR** إلى المرجع المصدق، ثم احصل على **CA-signed Certificate**.

اتبع القواعد الخاصة بكل مرجع مصدق حول طريقة الإرسال والنموذج.

8. احفظ CA-signed Certificate التي تم إصدارها إلى أحد أجهزة الكمبيوتر المتصلة بالطابعة. يكتمل الحصول على CA-signed Certificate عندما تحفظ إحدى الشهادات في إحدى الوجهات.

معلومات ذات صلة

← "تطبيق لتكوين عمليات تشغيل الطابعة (Web Config)" في الصفحة 314

عناصر إعداد طلب CSR

العناصر	الإعدادات والشرح
Key Length	حدد طول مفتاح طلب CSR.
Common Name	يمكن إدخال عدة أحرف تتراوح ما بين حرف واحد حتى 128 حرفاً. إذا كان هذا عنوان IP، فلا بد أن يكون عنوان IP ثابتاً. يمكنك إدخال من 1 إلى 5 من عناوين IPv4، وعناوين IPv6، وأسماء المضيفين، وأسماء المجالات المؤهلة بالكامل (FQDN) عن طريق الفصل بينها باستخدام الفواصل. يُخزن العنصر الأول بالاسم الشائع، وتُخزن العناصر الأخرى في حقل الاسم المستعار الخاص بموضوع الشهادة. مثال: عنوان IP الخاص بالطابعة: 192.0.2.123، اسم الطابعة: EPSONA1B2C3 Common Name: EPSONA1B2C3, 192.0.2.123, EPSONA1B2C3.local
/Organizational Unit /Organization State/Province /Locality	يمكنك إدخال ما بين 0 و64 رمزاً بتنسيق (ASCII) (0x20-0x7E). يمكنك فصل الأسماء المميزة باستخدام الفواصل.
Country	أدخل رمز الدولة على شكل عدد مكون من رقمين مفصولين باستخدام ISO-3166.
Sender's Email Address	يمكنك إدخال عنوان البريد الإلكتروني للمرسل لإعداد خادم البريد الإلكتروني. أدخل عنوان البريد الإلكتروني نفسه مثل <b>Sender's Email Address</b> لعلامة تبويب <b>Basic &lt; Email Server &lt; Network</b> .

معلومات ذات صلة

← "الحصول على شهادة موقعة من المرجع المصدق (CA)" في الصفحة 446

استيراد شهادة موقعة من المرجع المصدق (CA)

قم باستيراد CA-signed Certificate التي تم الحصول عليها إلى الطابعة.

**هام!**

تأكد من تعيين تاريخ الطابعة ووقتها بشكل صحيح. قد تكون الشهادة غير صالحة.

إذا كنت تحصل على شهادة باستخدام طلب CSR تم إنشاؤه من تطبيق *Web Config*، فسيمكنك استيراد الشهادة مرة واحدة.

1. ادخل إلى Web Config ثم حدد علامة التبويب **Network Security**. بعد ذلك، حدد **Certificate < SSL/TLS**، أو **IPsec/IP Filtering** < **Client Certificate** أو **Client Certificate < IEEE802.1X**.

2. انقر فوق **Import**

يتم فتح صفحة استيراد الشهادة.

3. أدخل قيمة لكل عنصر. عين 1 CA Certificate و 2 CA Certificate عند التحقق من مسار الشهادة على متصفح الويب الذي يصل إلى الطابعة.

بناءً على مكان إنشاء طلب CSR وتنسيق ملف الشهادة، يمكن أن تتنوع الإعدادات المطلوبة. أدخل قيمة للعناصر المطلوبة وفقاً لما يلي.

شهادة بتنسيق PEM/DER تم الحصول عليها من تطبيق Web Config

Private Key: لا تقم بالتكوين لاحتواء الطابعة على مفتاح خاص.

Password: يجب عدم التكوين.

CA Certificate 2/CA Certificate 1: اختياري

شهادة بتنسيق PEM/DER تم الحصول عليها من الكمبيوتر

Private Key: يجب أن تقوم بتعيينه.

Password: يجب عدم التكوين.

CA Certificate 2/CA Certificate 1: اختياري

شهادة بتنسيق PKCS#12 تم الحصول عليها من الكمبيوتر

Private Key: يجب عدم التكوين.

Password: اختياري

CA Certificate 2/CA Certificate 1: يجب عدم التكوين.

4. انقر فوق OK.

يتم عرض رسالة اكمال الطلب.

ملاحظة:

انقر فوق Confirm للتأكد من معلومات الشهادة.

معلومات ذات صلة

← "تطبيق لتكوين عمليات تشغيل الطابعة (Web Config)" في الصفحة 314

عناصر إعداد استيراد شهادة موقعة من المرجع المصدق (CA)

العناصر	الإعدادات والشرح
Client Certificate أو Server Certificate	حدد تنسيق الشهادة. بالنسبة لاتصال SSL/TLS، تُعرض Server Certificate. بالنسبة إلى تصفية IPsec/IP أو IEEE 802.1X، تُعرض Client Certificate.
Private Key	إذا كنت تحصل على شهادة بتنسيق PEM/DER باستخدام طلب CSR تم إنشاؤه من جهاز كمبيوتر، فحدد ملف مفتاح خاص يطابق الشهادة.
Password	إذا كان تنسيق الملف (PKCS#12) Certificate with Private Key، فأدخل كلمة المرور لتشفير المفتاح الخاص الذي تم تعيينه عند حصولك على الشهادة.
CA Certificate 1	إذا كان تنسيق الشهادة Certificate (PEM/DER)، فعليك استيراد شهادة من مرجع مُصدّق يُصدر CA-signed Certificate تُستخدم كشهادة خادم. حدد ملفاً عند الضرورة.
CA Certificate 2	إذا كان تنسيق شهادتك Certificate (PEM/DER)، فقم باستيراد شهادة من مرجع مُصدّق يصدر CA Certificate 1. حدد ملفاً عند الضرورة.



## معلومات ذات صلة

← "استيراد شهادة موقعة من المرجع المصدق (CA)" في الصفحة 447

## حذف شهادة موقعة من المرجع المصدق (CA)

يمكنك حذف شهادة تم استيرادها عند انتهاء صلاحيتها أو عند عدم وجود ضرورة لاستخدام اتصال مشفر.

### هام!

إذا كنت تحصل على شهادة باستخدام طلب CSR تم إنشاؤه من تطبيق *Web Config*، فلن تتمكن من استيراد الشهادة المحذوفة مرةً أخرى. في هذه الحالة، قم بإنشاء طلب CSR واحصل على الشهادة مرةً أخرى.

1. ادخل إلى تهيئة الويب، ثم حدد علامة التبويب **Network Security**. بعد ذلك، حدد **SSL/TLS < Certificate** أو **IPsec/IP Filtering < Client Certificate** أو **Client Certificate < IEEE802.1X**.
2. انقر فوق **Delete**.
3. قم بالتأكيد على أنك تريد حذف الشهادة في الرسالة المعروضة.

## معلومات ذات صلة

← "تطبيق لتكوين عمليات تشغيل الطابعة (Web Config)" في الصفحة 314

## تحديث شهادة موقعة ذاتياً

لأنه يتم إصدار Self-signed Certificate بواسطة الطابعة، يمكنك تحديثها عند انتهاء صلاحيتها أو عند تغيير المحتوى الموصوف.

1. ادخل إلى **Web Config** وحدد علامة التبويب **Network Security < tab SSL/TLS < Certificate**.
2. انقر فوق **Update**.
3. أدخل **Common Name**.  
يمكنك إدخال ما يصل إلى 5 عناوين IPv4، وعناوين IPv6، وأسماء المضيفين، وأسماء FQDN بين 1 إلى 128 حرف وفصلها باستخدام الفواصل. يتم تخزين أول معلمة في الاسم الشائع، ويتم تخزين الباقي في حقل الاسم المستعار لموضوع الشهادة.  
مثال:  
عنوان IP للطابعة: 192.0.2.123، اسم الطابعة: EPSONA1B2C3  
اسم شائع: EPSONA1B2C3.local، 192.0.2.123، EPSONA1B2C3
4. حدد فترة صلاحية للشهادة.
5. انقر فوق **Next**.  
يتم عرض رسالة تأكيد.
6. انقر فوق **OK**.  
الطابعة قيد التحديث.

ملاحظة:

يمكنك التحقق من معلومات الشهادة من علامة التبويب *Network Security < SSL/TLS < Certificate < Self-signed Certificate* والنقر فوق *Confirm*.

معلومات ذات صلة

← "تطبيق لتكوين عمليات تشغيل الطابعة (Web Config)" في الصفحة 314

## تكوين CA Certificate

عند تعيين CA Certificate، يمكنك التحقق من صحة المسار إلى شهادة المرجع المصدق (CA) للخادم الذي تصل إليه الطابعة. إذ يمكن أن يمنع هذا الانتحال.

يمكنك الحصول على CA Certificate من المرجع المُصدِّق الذي صدرت منه CA-signed Certificate.

### استيراد CA Certificate

قم باستيراد CA Certificate إلى الطابعة.

1. قم بالوصول إلى Web Config، ومن ثمّ حدد علامة التبويب *CA Certificate < Network Security*.

2. انقر فوق **Import**.

3. حدد CA Certificate الذي تريد استيرادها.

4. انقر فوق **OK**.

عند اكتمال الاستيراد، يتم الرجوع إلى شاشة *CA Certificate* وتُعرض *CA Certificate*.

معلومات ذات صلة

← "تطبيق لتكوين عمليات تشغيل الطابعة (Web Config)" في الصفحة 314

### حذف CA Certificate

يمكنك حذف CA Certificate التي تم استيرادها.

1. قم بالوصول إلى Web Config، ومن ثمّ حدد علامة التبويب *CA Certificate < Network Security*.

2. انقر فوق **Delete** بجانب CA Certificate التي ترغب في حذفها.

3. قم بالتأكيد على أنك تريد حذف الشهادة في الرسالة المعروضة.

4. انقر فوق **Reboot Network**، ثم تحقق من أن شهادة المرجع المصدق (CA) المحذوفة غير مدرجة على الشاشة المحدثة.

معلومات ذات صلة

← "تطبيق لتكوين عمليات تشغيل الطابعة (Web Config)" في الصفحة 314

## اتصال SSL/TLS بالطابعة

عندما يتم تعيين شهادة الخادم باستخدام اتصال SSL/TLS (طبقة مأخذ توصيل آمنة/بروتوكول أمان طبقة النقل) بالطابعة، يمكنك تشفير مسار الاتصال بين أجهزة الكمبيوتر. قم بتطبيق ذلك إذا كنت ترغب في منع الوصول عن بُعد والوصول غير المعتمد.

### تكوين إعدادات SSL/TLS الأساسية

إذا كانت الطابعة تدعم ميزة خادم HTTPS، فإنه يمكنك استخدام اتصال SSL/TLS لتشفير الاتصالات. يمكنك تهيئة الطابعة وإدارتها باستخدام تطبيق Web Config مع ضمان الأمان. قم بتهيئة قوة التشفير وميزة إعادة التوجيه.

1. قم بالوصول إلى Web Config وحدد علامة التبويب **Basic < SSL/TLS < Network Security**.

2. حدد قيمة لكل عنصر.

Encryption Strength

حدّد مستوى قوة التشفير.

Redirect HTTP to HTTPS

قم بإعادة التوجيه إلى HTTPS عند الوصول إلى HTTP.

3. انقر فوق **Next**.

يتم عرض رسالة تأكيد.

4. انقر فوق **OK**.

الطابعة قيد التحديث.

معلومات ذات صلة

← "تطبيق لتكوين عمليات تشغيل الطابعة (Web Config)" في الصفحة 314

### تكوين شهادة خادم للطابعة

1. قم بالوصول إلى Web Config وحدد علامة التبويب **Certificate < SSL/TLS < Network Security**.

2. حدد شهادةً لاستخدامها على **Server Certificate**.

Self-signed Certificate

يتم إنشاء شهادة موقعة ذاتياً بواسطة الطابعة. إذا لم تحصل على شهادة موقعة من المرجح المُصدّق (CA)، فحدد هذا.

CA-signed Certificate

إذا كنت تحصل على شهادة موقعة من المرجح المُصدّق (CA) وتقوم باستيرادها مقدماً، يمكنك تحديد هذا.

3. انقر فوق **Next**.

يتم عرض رسالة تأكيد.

4. انقر فوق OK.  
الطابعة قيد التحديث.

#### معلومات ذات صلة

- ← "تطبيق لتكوين عمليات تشغيل الطابعة (Web Config)" في الصفحة 314
- ← "تكوين CA-signed Certificate" في الصفحة 446
- ← "تحديث شهادة موقعة ذاتياً" في الصفحة 449

## الاتصال المشفر باستخدام تصفية IPsec/IP

### حول IPsec/IP Filtering

يمكنك تصفية البيانات الواردة إلى الشبكة حسب عناوين IP، والخدمات، والمُنفذ باستخدام وظيفة تصفية IPsec/IP. من خلال تجميع عوامل التصفية، يمكنك تكوين الطابعة لقبول أجهزة تابعة وبيانات محددة أو منع أيٍّ منهما. بالإضافة إلى هذا، يمكنك تحسين مستوى الأمان من خلال استخدام بروتوكول IPsec.

#### ملاحظة:

أجهزة الكمبيوتر التي تعمل بنظام التشغيل Windows Vista أو أحدث أو Windows Server 2008 أو أحدث تدعم IPsec.

### تكوين السياسة الافتراضية

لتصفية البيانات الواردة إلى الشبكة، قم بتكوين السياسة الافتراضية. تسري السياسة الافتراضية على جميع المستخدمين أو المجموعات المتصلة بالطابعة. للتحكم بصورة أكثر دقة في المستخدمين أو مجموعات المستخدمين، قم بتكوين سياسات المجموعة.

1. ادخل إلى Web Config ثم حدد علامة التبويب **Basic < IPsec/IP Filtering < Network Security**.

2. أدخل قيمة لكل عنصر.

3. انقر فوق **Next**.

يتم عرض رسالة تأكيد.

4. انقر فوق **OK**.

الطابعة قيد التحديث.

#### معلومات ذات صلة

- ← "تطبيق لتكوين عمليات تشغيل الطابعة (Web Config)" في الصفحة 314

### عناصر إعداد Default Policy

#### Default Policy

العناصر	الإعدادات والشرح
IPsec/IP Filtering	يمكنك تمكين ميزة تصفية IPsec/IP أو تعطيلها.

Access Control

قم بتكوين طريقة تحكم لنقل حزم بيانات IP.

العناصر	الإعدادات والشرح
Permit Access	حدد هذه الطريقة للسماح بمرور حزم بيانات IP المكونة.
Refuse Access	حدد هذه الطريقة لرفض مرور حزم بيانات IP المكونة.
IPsec	حدد هذه الطريقة للسماح بمرور حزم بيانات IPsec المكونة.

## IKE Version

حدد IKEv1 أو IKEv2 لـ IKE Version. حدد أحدهما وفقاً للجهاز المتصل به الطابعة.

## IKEv1

يتم عرض العناصر التالية عند تحديد IKEv1 لـ IKE Version.

العناصر	الإعدادات والشرح
Authentication Method	لتحديد <b>Certificate</b> ، تحتاج إلى الحصول على شهادة موقعة من المرجع المصدق (CA) واستيرادها مقدماً.
Pre-Shared Key	إذا قمت بتحديد <b>Pre-Shared Key</b> من أجل <b>Authentication Method</b> ، فأدخل مفتاحاً مشتركاً مسبقاً مكوناً من عددٍ من الأحرف يتراوح ما بين حرف واحد إلى 127 حرفاً.
Confirm Pre-Shared Key	أدخل المفتاح الذي قمت بتكوينه للتأكيد.

## IKEv2

يتم عرض العناصر التالية عند تحديد IKEv2 لـ IKE Version.

العناصر	الإعدادات والشرح
Local	Authentication Method لتحديد <b>Certificate</b> ، تحتاج إلى الحصول على شهادة موقعة من المرجع المصدق (CA) واستيرادها مقدماً.
ID	ID Type إذا قمت بتحديد <b>Pre-Shared Key</b> لـ <b>Authentication Method</b> ، فحدد نوع معرف الطابعة.
	ID أدخل معرف الطابعة الذي يتوافق مع نوع المعرف. لا يمكنك استخدام "@"، "#"، و"=" بدلاً من الحرف الأول. <b>Distinguished Name</b> : أدخل من 1 إلى 255 بايت ASCII (0x20 إلى 0x7E) حرفاً. يجب عليك إدراج "=". <b>IP Address</b> : أدخل تنسيق IPv4 أو IPv6. <b>FQDN</b> : أدخل مزيجاً من الأحرف يتراوح ما بين حرف واحد إلى 255 حرفاً باستخدام A-Z، و a-z، و 0-9، و "-"، و نقطة (.). <b>Email Address</b> : أدخل من 1 إلى 255 بايت ASCII (0x20 إلى 0x7E) حرفاً. يجب عليك إدراج "@". <b>Key ID</b> : أدخل من 1 إلى 255 بايت ASCII (0x20 إلى 0x7E) حرفاً.
	Pre-Shared Key إذا قمت بتحديد <b>Pre-Shared Key</b> من أجل <b>Authentication Method</b> ، فأدخل مفتاحاً مشتركاً مسبقاً مكوناً من عددٍ من الأحرف يتراوح ما بين حرف واحد إلى 127 حرفاً.
Confirm Pre-Shared Key	أدخل المفتاح الذي قمت بتكوينه للتأكيد.

العناصر	الإعدادات والشرح
Remote	لتحديد <b>Certificate</b> ، تحتاج إلى الحصول على شهادة موقعة من المرجع المصدق (CA) واستيرادها مقدماً.
ID Type	إذا حددت <b>Pre-Shared Key</b> لـ <b>Authentication Method</b> ، فحدد نوع معرف الجهاز الذي تريد مصادقته.
ID	أدخل معرف الطابعة الذي يتوافق مع نوع المعرف. لا يمكنك استخدام "@"، "#"، و"=" بدلاً من الحرف الأول. <b>Distinguished Name</b> : أدخل من 1 إلى 255 بايت ASCII (0x20 إلى 0x7E) حرفاً. يجب عليك إدراج "=". <b>IP Address</b> : أدخل تنسيق IPv4 أو IPv6. <b>FQDN</b> : أدخل مزيجاً من الأحرف يتراوح ما بين حرف واحد إلى 255 حرفاً باستخدام A-Z، و a-z، و 0-9، و "-"، و ".". <b>Email Address</b> : أدخل من 1 إلى 255 بايت ASCII (0x20 إلى 0x7E) حرفاً. يجب عليك إدراج "@". <b>Key ID</b> : أدخل من 1 إلى 255 بايت ASCII (0x20 إلى 0x7E) حرفاً.
Pre-Shared Key	إذا قمت بتحديد <b>Pre-Shared Key</b> من أجل <b>Authentication Method</b> ، فأدخل مفتاحاً مشتركاً مسبقاً مكوناً من عددٍ من الأحرف يتراوح ما بين حرف واحد إلى 127 حرفاً.
Confirm Pre-Shared Key	أدخل المفتاح الذي قمت بتكوينه للتأكيد.

#### Encapsulation

إذا قمت بتحديد IPsec من أجل **Access Control**، فلا بد أن تقوم بتكوين وضع تغليف.

العناصر	الإعدادات والشرح
Transport Mode	إذا كنت تستخدم الطابعة على شبكة LAN نفسها فقط، فحدد هذا. يتم تشفير حزم بيانات IP الطبقة 4 أو ما بعدها.
Tunnel Mode	إذا كنت تستخدم طابعة على شبكة تدعم استخدام الإنترنت مثل IPsec-VPN، فحدد هذا الخيار. يتم تشفير عنوان حزم بيانات IP وبياناتها. <b>Remote Gateway(Tunnel Mode)</b> : إذا قمت بتحديد <b>Tunnel Mode</b> من أجل <b>Encapsulation</b> ، فأدخل عنوان البوابة الافتراضي المكون من عددٍ من الأحرف يتراوح ما بين حرف واحد إلى 39 حرفاً.

#### Security Protocol

إذا قمت بتحديد IPsec من أجل **Access Control**، فحدد خياراً.

العناصر	الإعدادات والشرح
ESP	حدد هذا الخيار لضمان سلامة المصادقة والبيانات وتشفير البيانات.
AH	حدد هذا الخيار لضمان سلامة المصادقة والبيانات. حتى في حالة حظر تشفير البيانات، فإنه يمكنك استخدام IPsec.

## Algorithm Settings

يُوصى بتحديد **Any** لجميع الإعدادات أو تحديد عنصر آخر غير **Any** لكل إعداد. إذا حددت **Any** لبعض الإعدادات وحددت عنصراً آخر غير **Any** للإعدادات الأخرى، فقد لا يتصل الجهاز حسب الجهاز الآخر الذي تريد مصادقته.

العناصر	الإعدادات والشرح
IKE	Encryption حدد خوارزمية التشفير لـ IKE. تختلف العناصر حسب إصدار IKE.
	Authentication حدد خوارزمية المصادقة لـ IKE.
	Key Exchange حدد خوارزمية تبادل المفاتيح لـ IKE. تختلف العناصر حسب إصدار IKE.
ESP	Encryption حدد خوارزمية التشفير لـ ESP. يتوفر ذلك عند تحديد ESP لـ Security Protocol.
	Authentication حدد خوارزمية المصادقة لـ ESP. يتوفر ذلك عند تحديد ESP لـ Security Protocol.
AH	Authentication حدد خوارزمية التشفير لـ AH. يتوفر ذلك عند تحديد AH لـ Security Protocol.

معلومات ذات صلة

← "تكوين السياسة الافتراضية" في الصفحة 452

## تكوين سياسة المجموعة

سياسة المجموعة عبارة عن قاعدة أو أكثر تسري على مستخدم أو مجموعة مستخدمين. تتحكم الطابعة في حزم بيانات IP التي تتناسب مع السياسات المكونة. إذا كانت حزم البيانات مصدق عليها بترتيب سياسة المجموعات 1 إلى 10، فسيتم استخدام السياسة الافتراضية.

1. ادخل إلى Web Config وحدد علامة التبويب **Network Security < IPsec/IP Filtering < Basic**.

2. انقر فوق علامة التبويب المرقمة التي ترغب في تكوينها.

3. أدخل قيمة لكل عنصر.

4. انقر فوق **Next**.

يتم عرض رسالة تأكيد.

5. انقر فوق **OK**.

الطابعة قيد التحديث.

معلومات ذات صلة

← "تطبيق لتكوين عمليات تشغيل الطابعة (Web Config)" في الصفحة 314



### عناصر إعداد Group Policy

العناصر	الإعدادات والشرح
Enable this Group Policy	يمكنك تمكين سياسة إحدى المجموعات أو تعطيلها.

### Access Control

قم بتكوين طريقة تحكم لنقل حزم بيانات IP.

العناصر	الإعدادات والشرح
Permit Access	حدد هذه الطريقة للسماح بمرور حزم بيانات IP المكونة.
Refuse Access	حدد هذه الطريقة لرفض مرور حزم بيانات IP المكونة.
IPsec	حدد هذه الطريقة للسماح بمرور حزم بيانات IPsec المكونة.

### Local Address(Printer)

حدد عنوان IPv4 أو عنوان IPv6 الذي يتوافق مع بيئة شبكتك، إذا تم تعيين عنوان IP تلقائياً، يمكنك تحديد **.Use auto-obtained IPv4 address**.

ملاحظة:

في حالة تعيين عنوان IPv6 تلقائياً، فقد يصبح الاتصال غير متوفر. كَوّن عنوان IPv6 ثابتاً.

### Remote Address(Host)

أدخل عنوان IP للجهاز من أجل التحكم في الوصول. يجب أن يتكون عنوان IP من 43 حرفاً أو أقل. إذا لم تدخل عنوان IP، فسيتم التحكم في جميع العناوين.

ملاحظة:

في حال تعيين عنوان IP تلقائياً (على سبيل المثال، بواسطة بروتوكول DHCP)، قد يصبح الاتصال غير متاح. قم بتكوين عنوان IP ثابت.

### Method of Choosing Port

حدد طريقةً لتحديد المنافذ.

Service Name

إذا قمت بتحديد Service Name من أجل Method of Choosing Port، فحدد خياراً.

Transport Protocol

إذا قمت بتحديد Port Number من أجل Method of Choosing Port، فلا بد أن تقوم بتكوين وضع تغليف.

العناصر	الإعدادات والشرح
Any Protocol	حدد هذا للتحكم في جميع أنواع البروتوكولات.
TCP	حدد هذا للتحكم في بيانات البث الأحادي.
UDP	حدد هذا للتحكم في بيانات البث واسع النطاق والبث المتعدد.
ICMPv4	حدد هذا للتحكم في أمر ping.

Local Port

إذا حددت **Port Number** من أجل **Method of Choosing Port** وحددت **TCP** أو **UDP** من أجل **Transport Protocol**، فأدخل أرقام المنفذ للتحكم في استلام حزم البيانات، مع الفصل بينها باستخدام فاصلة. يمكنك إدخال 10 أرقام منفذ كحد أقصى. مثال: 20, 80, 119, 5220  
إذا لم تقم بإدخال رقم منفذ، فسيتم التحكم في جميع المنافذ.

Remote Port

إذا حددت **Port Number** من أجل **Method of Choosing Port** وحددت **TCP** أو **UDP** من أجل **Transport Protocol**، فأدخل أرقام المنفذ للتحكم في إرسال حزم البيانات، مع الفصل بينها باستخدام فاصلة. يمكنك إدخال 10 أرقام منفذ كحد أقصى. مثال: 25, 80, 143, 5220  
إذا لم تقم بإدخال رقم منفذ، فسيتم التحكم في جميع المنافذ.

IKE Version

حدد **IKEv1** أو **IKEv2** لـ **IKE Version**. حدد أحدهما وفقاً للجهاز المتصل به الطابعة.

IKEv1

يتم عرض العناصر التالية عند تحديد **IKEv1** لـ **IKE Version**.

العناصر	الإعدادات والشرح
Authentication Method	إذا قمت بتحديد <b>IPsec</b> من أجل <b>Access Control</b> ، فحدد خياراً. تعتبر الشهادة المستخدمة هي السياسة الافتراضية نفسها.
Pre-Shared Key	إذا قمت بتحديد <b>Pre-Shared Key</b> من أجل <b>Authentication Method</b> ، فأدخل مفتاحاً مشتركاً مسبقاً مكوناً من عددٍ من الأحرف يتراوح ما بين حرف واحد إلى 127 حرفاً.
Confirm Pre-Shared Key	أدخل المفتاح الذي قمت بتكوينه للتأكيد.

IKEv2

يتم عرض العناصر التالية عند تحديد IKEv2 لـ IKE Version.

العناصر	الإعدادات والشرح
Local	Authentication Method إذا قمت بتحديد IPsec من أجل Access Control، فحدد خيارًا. تعتبر الشهادة المستخدمة هي السياسة الافتراضية نفسها.
	ID Type إذا قمت بتحديد Pre-Shared Key لـ Authentication Method، فحدد نوع معرف الطابعة.
	ID أدخل معرف الطابعة الذي يتوافق مع نوع المعرف. لا يمكنك استخدام "@"، "#"، و"=" بدلاً من الحرف الأول. Distinguished Name: أدخل من 1 إلى 255 بايت ASCII (0x20 إلى 0x7E) حرفًا. يجب عليك إدراج "=". IP Address: أدخل تنسيق IPv4 أو IPv6. FQDN: أدخل مزيجًا من الأحرف يتراوح ما بين حرف واحد إلى 255 حرفًا باستخدام A-Z، و a-z، و 0-9، و"-"، و"نقطة". Email Address: أدخل من 1 إلى 255 بايت ASCII (0x20 إلى 0x7E) حرفًا. يجب عليك إدراج "@". Key ID: أدخل من 1 إلى 255 بايت ASCII (0x20 إلى 0x7E) حرفًا.
	Pre-Shared Key إذا قمت بتحديد Pre-Shared Key من أجل Authentication Method، فأدخل مفتاحًا مشتركًا مسبقًا مكونًا من عددٍ من الأحرف يتراوح ما بين حرف واحد إلى 127 حرفًا.
Confirm Pre-Shared Key أدخل المفتاح الذي قمت بتكوينه للتأكيد.	
Remote	Authentication Method إذا قمت بتحديد IPsec من أجل Access Control، فحدد خيارًا. تعتبر الشهادة المستخدمة هي السياسة الافتراضية نفسها.
	ID Type إذا حددت Pre-Shared Key لـ Authentication Method، فحدد نوع معرف الجهاز الذي تريد مصادقته.
	ID أدخل معرف الطابعة الذي يتوافق مع نوع المعرف. لا يمكنك استخدام "@"، "#"، و"=" بدلاً من الحرف الأول. Distinguished Name: أدخل من 1 إلى 255 بايت ASCII (0x20 إلى 0x7E) حرفًا. يجب عليك إدراج "=". IP Address: أدخل تنسيق IPv4 أو IPv6. FQDN: أدخل مزيجًا من الأحرف يتراوح ما بين حرف واحد إلى 255 حرفًا باستخدام A-Z، و a-z، و 0-9، و"-"، و"نقطة". Email Address: أدخل من 1 إلى 255 بايت ASCII (0x20 إلى 0x7E) حرفًا. يجب عليك إدراج "@". Key ID: أدخل من 1 إلى 255 بايت ASCII (0x20 إلى 0x7E) حرفًا.
	Pre-Shared Key إذا قمت بتحديد Pre-Shared Key من أجل Authentication Method، فأدخل مفتاحًا مشتركًا مسبقًا مكونًا من عددٍ من الأحرف يتراوح ما بين حرف واحد إلى 127 حرفًا.
Confirm Pre-Shared Key أدخل المفتاح الذي قمت بتكوينه للتأكيد.	

Encapsulation

إذا قمت بتحديد IPsec من أجل Access Control، فلا بد أن تقوم بتكوين وضع تغليف.

العناصر	الإعدادات والشرح
Transport Mode	إذا كنت تستخدم الطابعة على شبكة LAN نفسها فقط، فحدد هذا. يتم تشفير حزم بيانات IP الطبقة 4 أو ما بعدها.
Tunnel Mode	إذا كنت تستخدم طابعة على شبكة تدعم استخدام الإنترنت مثل IPsec-VPN، فحدد هذا الخيار. يتم تشفير عنوان حزم بيانات IP وبياناتها. <b>Remote Gateway(Tunnel Mode):</b> إذا قمت بتحديد Tunnel Mode من أجل Encapsulation، فأدخل عنوان البوابة الافتراضي المكون من عددٍ من الأحرف يتراوح ما بين حرف واحد إلى 39 حرفًا.

### Security Protocol

إذا قمت بتحديد IPsec من أجل Access Control، فحدد خيارًا.

العناصر	الإعدادات والشرح
ESP	حدد هذا الخيار لضمان سلامة المصادقة والبيانات وتشفير البيانات.
AH	حدد هذا الخيار لضمان سلامة المصادقة والبيانات. حتى في حالة حظر تشفير البيانات، فإنه يمكنك استخدام IPsec.

### Algorithm Settings

يُوصى بتحديد Any لجميع الإعدادات أو تحديد عنصر آخر غير Any لكل إعداد. إذا حددت Any لبعض الإعدادات وحددت عنصرًا آخر غير Any للإعدادات الأخرى، فقد لا يتصل الجهاز حسب الجهاز الآخر الذي تريد مصادقته.

العناصر	الإعدادات والشرح
IKE	Encryption حدد خوارزمية التشفير لـ IKE. تختلف العناصر حسب إصدار IKE.
	Authentication حدد خوارزمية المصادقة لـ IKE.
	Key Exchange حدد خوارزمية تبادل المفاتيح لـ IKE. تختلف العناصر حسب إصدار IKE.
ESP	Encryption حدد خوارزمية التشفير لـ ESP. يتوفر ذلك عند تحديد ESP لـ Security Protocol.
	Authentication حدد خوارزمية المصادقة لـ ESP. يتوفر ذلك عند تحديد ESP لـ Security Protocol.
AH	Authentication حدد خوارزمية التشفير لـ AH. يتوفر ذلك عند تحديد AH لـ Security Protocol.

### معلومات ذات صلة

- ← "تكوين سياسة المجموعة" في الصفحة 456
- ← "الجمع بين Local Address(Printer) و Remote Address(Host) على Group Policy" في الصفحة 461
- ← "مراجع أسماء الخدمة بشأن سياسة المجموعة" في الصفحة 461

الجمع بين Local Address(Printer) و Remote Address(Host) على Group Policy

إعداد Local Address(Printer)				
Any addresses <sup>3*</sup>	IPv6 <sup>2*</sup>	IPv4		
✓	-	✓	IPv4 <sup>1*</sup>	إعداد Remote Address(Host)
✓	✓	-	IPv6 <sup>2*1*</sup>	
✓	✓	✓	فارغ	

1\* إذا كان IPsec محددًا لـ Access Control، فلا يمكنك تحديد طول للبادئة.

2\* إذا كان IPsec محددًا لـ Access Control، يمكنك تحديد عنوان ارتباط محلي (::fe80::) ولكن سيتم تعطيل نهج المجموعة.

3\* باستثناء عناوين الارتباط المحلي لـ IPv6.

مراجع أسماء الخدمة بشأن سياسة المجموعة

ملاحظة:

تُعرض الخدمات غير المتوفرة ولكن لا يمكن تحديدها.

اسم الخدمة	نوع البروتوكول	رقم المنفذ المحلي	رقم المنفذ البعيد	الميزات المتحكم بها
Any	-	-	-	جميع الخدمات
ENPC	بروتوكول UDP	3289	أي منفذ	البحث عن طابعة من التطبيقات مثل Epson Device Admin، وبرنامج تشغيل الطابعة، وبرنامج تشغيل الماسحة الضوئية
SNMP	بروتوكول UDP	161	أي منفذ	الحصول على MIB وتكوينه من تطبيقات مثل Epson Device Admin، وبرنامج تشغيل الطابعة من Epson وبرنامج تشغيل الماسحة الضوئية من Epson
LPR	بروتوكول TCP	515	أي منفذ	إعادة توجيه بيانات LPR
RAW (Port9100)	بروتوكول TCP	9100	أي منفذ	إعادة توجيه بيانات RAW
IPP/IPPS	بروتوكول TCP	631	أي منفذ	إرسال بيانات طباعة IPP/IPPS
WSD	بروتوكول TCP	أي منفذ	5357	تحكم WSD
WS-Discovery	بروتوكول UDP	3702	أي منفذ	البحث عن طابعة من WSD
Network Scan	بروتوكول TCP	1865	أي منفذ	إرسال بيانات المسح الضوئي من برنامج المسح الضوئي
Network Push Scan	بروتوكول TCP	أي منفذ	2968	الحصول على معلومات حول وظيفة المسح الضوئي بالدفع من برنامج المسح الضوئي
Network Push Scan Discovery	بروتوكول UDP	2968	أي منفذ	تم تنفيذ البحث عن جهاز كمبيوتر في حالة المسح الضوئي بالدفع من برنامج المسح الضوئي
FTP Data (Local)	بروتوكول TCP	20	أي منفذ	خادم FTP (إرسال بيانات طباعة FTP)
FTP Control (Local)	بروتوكول TCP	21	أي منفذ	خادم FTP (التحكم في طباعة FTP)

اسم الخدمة	نوع البروتوكول	رقم المنفذ المحلي	رقم المنفذ البعيد	الميزات المتحكم بها
FTP Data (Remote)	بروتوكول TCP	أي منفذ	20	عميل FTP (إرسال بيانات المسح واستلام بيانات الفاكس) على الرغم من ذلك، يمكن لهذا الأمر التحكم بخادم FTP فقط الذي يستخدم المنفذ البعيد رقم 20.
FTP Control (Remote)	بروتوكول TCP	أي منفذ	21	عميل FTP (التحكم لإعادة توجيه بيانات المسح وبيانات الفاكس المستلمة)
CIFS (Local)	بروتوكول TCP	445	أي منفذ	خادم CIFS (مشاركة مجلد شبكة)
CIFS (Remote)	بروتوكول TCP	أي منفذ	445	عميل CIFS (إرسال بيانات المسح وبيانات الفاكس المستلمة إلى أحد المجلدات)
NetBIOS Name Service (Local)	بروتوكول UDP	137	أي منفذ	خادم CIFS (مشاركة مجلد شبكة)
NetBIOS Datagram Service (Local)	بروتوكول UDP	138	أي منفذ	
NetBIOS Session Service (Local)	بروتوكول TCP	139	أي منفذ	
NetBIOS Name Service (Remote)	بروتوكول UDP	أي منفذ	137	عميل CIFS (إرسال بيانات المسح وبيانات الفاكس المستلمة إلى أحد المجلدات)
NetBIOS Datagram Service (Remote)	بروتوكول UDP	أي منفذ	138	
NetBIOS Session Service (Remote)	بروتوكول TCP	أي منفذ	139	
HTTP (Local)	بروتوكول TCP	80	أي منفذ	خادم (HTTP(S) إعادة توجيه بيانات Web Config وWSD)
HTTPS (Local)	بروتوكول TCP	443	أي منفذ	
HTTP (Remote)	بروتوكول TCP	أي منفذ	80	عميل (HTTP(S) اتصال بين Epson Connect وتحديث البرامج الثابتة وتحديث شهادة الجذر)
HTTPS (Remote)	بروتوكول TCP	أي منفذ	443	

## أمثلة على تهيئة IPsec/IP Filtering

استلام حزم بيانات IPsec فقط

هذا المثال خاص بتهيئة سياسة افتراضية فقط.

:Default Policy

Enable :IPsec/IP Filtering

IPsec :Access Control

Pre-Shared Key :Authentication Method

Pre-Shared Key :أدخل ما يصل إلى 127 حرفاً.

:Group Policy لا تقم بالتكوين.

### استلام بيانات الطباعة وإعدادات الطباعة

يسمح هذا المثال بعمليات الاتصال بين بيانات الطباعة وتهيئة الطباعة باستخدام خدمات محددة.

#### :Default Policy

Enable :IPsec/IP Filtering

Refuse Access :Access Control

#### :Group Policy

Enable this Group Policy :حدد المربع.

Permit Access :Access Control

Remote Address(Host) :عنوان IP للعميل

Service Name :Method of Choosing Port

Service Name :حدد مربع ENPC ,SNMP ,HTTP (Local) ,HTTPS (Local) و RAW (Port9100).

#### ملاحظة:

لتجنب تلقي HTTP (Local) و HTTPS (Local)، قم بإلغاء تحديد خانة الاختيار الخاصة بها في Group Policy. عند القيام بذلك، قم بتعطيل تصفية IPsec/IP من لوحة تحكم الطباعة مؤقتاً لتغيير إعدادات الطباعة.

### استلام حق الوصول من عنوان IP محدد فقط

يُتيح هذا المثال لعنوان IP محدد الوصول إلى الطباعة.

#### :Default Policy

Enable :IPsec/IP Filtering

Refuse Access:Access Control

#### :Group Policy

Enable this Group Policy :حدد المربع.

Permit Access :Access Control

Remote Address(Host) :عنوان IP الخاص بعميل المسؤول

#### ملاحظة:

بغض النظر عن تهيئة السياسة، سيتمكن العميل من الوصول إلى الطباعة وتهيئتها.

## تهيئة شهادة لتصفية IPsec/IP

قم بتهيئة شهادة العميل لتصفية IPsec/IP. عند تعيينها، يمكنك استخدام الشهادة كطريقة مصادقة لتصفية IPsec/IP. إذا كنت ترغب في تهيئة المرجع المصدق، فانقل إلى CA Certificate.

1. قم بالوصول إلى Web Config، ثم حدد علامة التبويب Client Certificate < IPsec/IP Filtering < Network Security.

2. قم باستيراد الشهادة في Client Certificate.

إذا قمت باستيراد الشهادة المنشورة بواسطة المرجع المُصدّق بالفعل، يمكنك نسخ الشهادة واستخدامها في تصفية IPsec/IP. للنسخ، حدد الشهادة من Copy From، ثم انقر فوق Copy.

## معلومات ذات صلة

← "تطبيق لتكوين عمليات تشغيل الطابعة (Web Config)" في الصفحة 314

← "تكوين CA-signed Certificate" في الصفحة 446

← "تكوين CA Certificate" في الصفحة 450

## توصيل الطابعة بشبكة IEEE802.1X

### تكوين شبكة IEEE802.1X

عندما تقوم بتعيين IEEE802.1X للطابعة، يمكنك استخدامه على الشبكة المتصلة بخادم RADIUS، أو بمحول شبكة محلية ذات وظيفة مصادقة، أو نقطة الوصول.

1. ادخل إلى Web Config وحدد علامة التبويب **Basic < IEEE802.1X < Network Security**.

2. أدخل قيمة لكل عنصر.

إذا كنت ترغب في استخدام الطابعة على شبكة Wi-Fi، فانقر فوق **Wi-Fi Setup** وحدد معرف الشبكة أو أدخله.

ملاحظة:

يمكنك مشاركة الإعدادات بين شبكة الإيثرنت وشبكة Wi-Fi.

3. انقر فوق **Next**.

يتم عرض رسالة تأكيد.

4. انقر فوق **OK**.

الطابعة قيد التحديث.

## معلومات ذات صلة

← "تطبيق لتكوين عمليات تشغيل الطابعة (Web Config)" في الصفحة 314

### عناصر إعداد شبكة IEEE 802.1X

العناصر	الإعدادات والشرح	
IEEE802.1X (Wired LAN)	يمكنك تمكين إعدادات الصفحة أو تعطيلها ( <b>Basic &lt; IEEE802.1X</b> ) بالنسبة إلى IEEE802.1X (LAN السلكية).	
IEEE802.1X (Wi-Fi)	يتم عرض حالة توصيل IEEE802.1X (Wi-Fi).	
Connection Method	يتم عرض أسلوب التوصيل للشبكة الحالية.	
EAP Type	حدد أحد الخيارات لأسلوب المصادقة بين الطابعة وخادم RADIUS.	
	EAP-TLS	تحتاج إلى الحصول على شهادة موقعة من مرجع مصدق (CA) واستيرادها.
	PEAP-TLS	
	EAP-TTLS	تحتاج إلى تكوين كلمة مرور.
PEAP/MSCHAPv2		



العناصر	الإعدادات والشرح
User ID	قم بتكوين معرف لاستخدامه كأسلوب مصادقة لأحد خوادم RADIUS. أدخل من 1 إلى 128 بايت ASCII (0x20 إلى 0x7E) حرفاً.
Password	قم بتكوين كلمة مرور لمصادقة الطابعة. أدخل من 1 إلى 128 بايت ASCII (0x20 إلى 0x7E) حرفاً. إذا كنت تستخدم أحد خوادم Windows كخادم RADIUS يمكنك إدخال ما يصل إلى 127 حرفاً.
Confirm Password	أدخل كلمة المرور التي قمت بتكوينها للتأكيد.
Server ID	يمكن تكوين معرف خادم للمصادقة مع خادم RADIUS محدد. يتحقق المصدق مما إذا كان معرف الخادم ورد في خانة subject/subjectAltName لشهادة الخادم المرسل من خادم RADIUS أم لا. أدخل من 0 إلى 128 بايت ASCII (0x20 إلى 0x7E) حرفاً.
Certificate Validation	يمكنك تعيين التحقق من صحة الشهادة بغض النظر عن أسلوب المصادقة. قم باستيراد الشهادة في <b>CA Certificate</b> .
Anonymous Name	إذا قمت بتحديد <b>PEAP-TLS</b> ، أو <b>EAP-TTLS</b> ، أو <b>PEAP/MSCHAPv2</b> من أجل <b>EAP Type</b> ، فبإمكانك تكوين اسم مجهول بدلاً من معرف المستخدم للعبارة 1 من مصادقة PEAP. أدخل من 0 إلى 128 بايت ASCII (0x20 إلى 0x7E) حرفاً.
Encryption Strength	يمكنك تحديد إحدى القيم التالية.
	AES256/3DES High
	AES256/3DES/AES128/RC4 Middle

#### معلومات ذات صلة

← "تكوين شبكة IEEE802.1X" في الصفحة 464

### تكوين شهادة لاتصال IEEE 802.1X

تهيئة شهادة العميل لاتصال IEEE802.1X. عند تعيينها، يمكنك استخدام **EAP-TLS** و **PEAP-TLS** كطريقة مصادقة IEEE 802.1X. إذا كنت ترغب في تهيئة شهادة المرجع المصدق، فانقل إلى **CA Certificate**.

1. قم بالوصول إلى Web Config، ثم حدد علامة التبويب **Client Certificate < IEEE802.1X < Network Security**.

2. أدخل إحدى الشهادات في **Client Certificate**.

إذا قمت باستيراد الشهادة المنشورة بواسطة المرجع المصدق بالفعل، يمكنك نسخ الشهادة واستخدامها في تصفية IEEE802.1X. للنسخ، حدد الشهادة من **Copy From**، ثم انقر فوق **Copy**.

#### معلومات ذات صلة

← "تطبيق لتكوين عمليات تشغيل الطابعة (Web Config)" في الصفحة 314

← "تكوين CA-signed Certificate" في الصفحة 446

← "تكوين CA Certificate" في الصفحة 450

### التحقق من حالة شبكة IEEE 802.1X

يمكنك التحقق من حالة شبكة IEEE 802.1X من خلال طباعة ورقة حالة الشبكة.

حالة IEEE 802.1X	معرف الحالة
ميزة IEEE 802.1X معطلة.	Disable
نجحت مصادقة IEEE 802.1X والاتصال بالشبكة متاح.	EAP Success
لم تكتمل مصادقة IEEE 802.1X.	Authenticating
فشلت المصادقة إذ لم يتم تعيين معرف المستخدم.	Config Error
فشلت المصادقة إذ إن شهادة العميل منتهية الصلاحية.	Client Certificate Error
فشلت المصادقة إذ لا يوجد رد من خادم RADIUS أو المصدق.	Timeout Error
فشلت المصادقة إذ إن معرف المستخدم وأو بروتوكول الشهادة الخاص بالطابعة غير صحيح.	User ID Error
فشلت المصادقة لعدم تطابق معرف الخادم الخاص بشهادة الخادم ومعرف الخادم.	Server ID Error
فشلت المصادقة نظراً لوجود الأخطاء التالية في شهادة الخادم. <input type="checkbox"/> شهادة الخادم منتهية الصلاحية. <input type="checkbox"/> سلسلة شهادة الخادم غير صحيحة.	Server Certificate Error
فشلت المصادقة لوجود الأخطاء التالية في شهادة المرجع المصدق (CA). <input type="checkbox"/> شهادة المرجع المصدق (CA) غير صحيحة. <input type="checkbox"/> لم يتم استيراد شهادة المرجع المصدق (CA) الصحيحة. <input type="checkbox"/> شهادة المرجع المصدق (CA) منتهية الصلاحية.	CA Certificate Error
فشلت المصادقة نظراً لوجود الأخطاء التالية في إعدادات الطابعة. <input type="checkbox"/> إذا كان EAP Type هو EAP-TLS أو PEAP-TLS، فذلك يعني أن شهادة العميل غير صحيحة أو تحتوي على بعض المشكلات المعينة. <input type="checkbox"/> إذا كان EAP Type هو EAP-TTLS أو PEAP/MSCHAPv2، فسيكون معرف المستخدم غير صحيح أو كلمة المرور غير صحيحة.	EAP Failure

معلومات ذات صلة

← "طباعة ورقة حالة الشبكة" في الصفحة 298

## إصلاح مشكلات الأمان المتقدم

### استعادة إعدادات الأمان

عند إنشاء بيئة آمنة بشكل كبير مثل تصفية IPsec/IP أو IEEE802.1X، قد لا تتمكن من الاتصال بالأجهزة بسبب الإعدادات غير الصحيحة أو حدوث مشكلة في الجهاز أو الخادم. في هذه الحالة، قم باستعادة إعدادات الأمان لضبط إعدادات الجهاز مرة أخرى أو للسماح لك بالاستخدام لفترة مؤقتة.

#### تعطيل وظيفة الأمان باستخدام لوحة التحكم

يمكنك تعطيل تصفية IPsec/IP أو IEEE 802.1X باستخدام لوحة تحكم الطابعة.

1. حدد الإعدادات < إعدادات عامة < إعدادات الشبكة.

2. حدد متقدم.

3. حدد العنصر الذي ترغب في تعطيله من العناصر التالية.

تعطيل تصفية IPsec/IP

تعطيل IEEE802.1X

4. حدد بدء الإعداد في شاشة التأكيد.

## المشكلات الخاصة باستخدام ميزات أمان الشبكة

نسيان مفتاح مشترك مسبقاً

أعد تهيئة المفتاح المشترك مسبقاً.

لتغيير المفتاح، ادخل إلى Web Config وحدد علامة التبويب **Default Policy < Basic < IPsec/IP Filtering < Network Security** أو **Group Policy**.

عندما تُغير المفتاح المشترك مسبقاً، قم بتهيئته لأجهزة الحاسوب.

معلومات ذات صلة

← "تطبيق لتكوين عمليات تشغيل الطابعة (Web Config)" في الصفحة 314

← "الاتصال المشفر باستخدام تصفية IPsec/IP" في الصفحة 452

يتعذر الاتصال باستخدام اتصال IPsec

حدد الخوارزمية التي لا تدعمها الطابعة أو الكمبيوتر.

تدعم الطابعة الخوارزميات التالية. تحقق من إعدادات الكمبيوتر.

الخوارزميات	أساليب الأمان
AES-CBC-128, AES-CBC-192, AES-CBC-256, AES-GCM-128*, AES-GCM-256*, 3DES و AES-	خوارزمية التشفير IKE
MD5 و SHA-1, SHA-256, SHA-384, SHA-512	خوارزمية المصادقة IKE
DH Group1, DH Group2, DH Group5, DH Group14, DH Group15, DH Group16, DH Group17, DH Group18, DH Group19, DH Group20, DH Group21, DH Group22, DH Group23, DH Group24, DH Group25, DH Group26, DH Group27, DH Group28*, DH Group29*, DH Group30*	خوارزمية تبادل المفاتيح IKE
AES-CBC-128, AES-CBC-192, AES-CBC-256, AES-GCM-128, AES-GCM-256, GCM-192, 3DES و AES-	خوارزمية التشفير ESP
MD5 و SHA-1, SHA-256, SHA-384, SHA-512	خوارزمية المصادقة ESP
MD5 و SHA-1, SHA-256, SHA-384, SHA-512	خوارزمية المصادقة AH

\* متوفر IKEv2 فقط

## معلومات ذات صلة

← "الاتصال المشفر باستخدام تصفية IPsec/IP" في الصفحة 452

## يتعذر الاتصال فجأة

تم تغيير عنوان IP الخاص بالطابعة أو يتعذر استخدامه.

عندما يتم تغيير عنوان IP المسجل بالعنوان المحلي في Group Policy أو عندما يتعذر استخدامه، حينها سيتعذر إجراء اتصال IPsec. قم بتعطيل IPsec باستخدام لوحة تحكم الطابعة.

إذا كان DHCP منتهي الصلاحية، وكانت عملية إعادة التمهيد أو عنوان IPv6 منتهي الصلاحية أو لم يتم الحصول عليهما، فقد لا يتم العثور على عنوان IP المسجل لـ Web Config الخاصة بالطابعة (علامة التبويب < Network Security < IPsec/IP Filtering < Basic < Group Policy < (Local Address(Printer)).

استخدم عنوان IP ثابت.

تم تغيير عنوان IP الخاص بجهاز الكمبيوتر أو يتعذر استخدامه.

عندما يتم تغيير عنوان IP المسجل بالعنوان البعيد في Group Policy أو عندما يتعذر استخدامه، حينها سيتعذر إجراء اتصال IPsec.

قم بتعطيل IPsec باستخدام لوحة تحكم الطابعة.

إذا كان DHCP منتهي الصلاحية، وكانت عملية إعادة التمهيد أو عنوان IPv6 منتهي الصلاحية أو لم يتم الحصول عليهما، فقد لا يتم العثور على عنوان IP المسجل لـ Web Config الخاصة بالطابعة (علامة التبويب < Network Security < IPsec/IP Filtering < Basic < Group Policy < (Remote Address(Host)).

استخدم عنوان IP ثابت.

## معلومات ذات صلة

← "تطبيق لتكوين عمليات تشغيل الطابعة (Web Config)" في الصفحة 314

← "الاتصال المشفر باستخدام تصفية IPsec/IP" في الصفحة 452

## يتعذر إنشاء منفذ طباعة IPP آمن

لم يتم تحديد الشهادة الصحيحة باعتبارها شهادة الخادم لاتصال SSL/TLS.

إذا كانت الشهادة المحددة غير صحيحة، فقد تفشل عملية إنشاء منفذ. تأكد من استخدام الشهادة الصحيحة.

لم يتم استيراد شهادة المرجع المصدق (CA) إلى كمبيوتر الوصول إلى الطابعة.

إذا لم يتم استيراد شهادة مرجع مصدق للكمبيوتر، فقد تفشل عملية إنشاء منفذ. تأكد من استيراد شهادة المرجع المصدق (CA).

## معلومات ذات صلة

← "تكوين شهادة خادم للطابعة" في الصفحة 451

## تعذر الاتصال بعد تهيئة تصفية IPsec/IP

إعدادات تصفية IPsec/IP غير صحيحة.

قم بتعطيل تصفية IPsec/IP من لوحة التحكم للطابعة. ثم قم بتوصيل الطابعة والكمبيوتر وإجراء إعدادات تصفية IPsec/IP مرة أخرى.

معلومات ذات صلة

← "الاتصال المشفر باستخدام تصفية IPsec/IP" في الصفحة 452

تعذر الوصول إلى الطابعة أو المساحة الضوئية بعد تكوين IEEE802.1X

إعدادات IEEE802.1X غير صحيحة.

قم بتعطيل IEEE802.1X وشبكة Wi-Fi من لوحة التحكم بالطابعة. قم بتوصيل الطابعة والحاسوب، ثم قم بتكوين IEEE802.1X مرة أخرى.

معلومات ذات صلة

← "تكوين شبكة IEEE802.1X" في الصفحة 464

## المشكلات الخاصة باستخدام شهادة رقمية

يتعذر استيراد CA-signed Certificate

CA-signed Certificate والمعلومات الموجودة في طلب CSR غير متطابقة.

إذا لم تكن CA-signed Certificate وطلب CSR يحتويان على معلومات متماثلة، فإنه يتعذر استيراد طلب CSR. تحقق من الآتي:

□ هل تحاول استيراد الشهادة إلى جهاز لا يحتوي على المعلومات نفسها؟

تحقق من المعلومات الموجودة على طلب CSR ثم قم باستيراد الشهادة إلى جهاز يحتوي على المعلومات نفسها.

□ هل قمت باستبدال طلب CSR المحفوظ في الطابعة بعد إرسال الطلب إلى المراجع المصدق؟

احصل على شهادة موقعة من المراجع المصدق مرةً أخرى باستخدام طلب CSR.

CA-signed Certificate أكبر من 5 كيلوبايت.

لا يمكنك استيراد CA-signed Certificate أكبر من 5 كيلو بايت.

كلمة مرور استيراد الشهادة غير صحيحة.

أدخل كلمة المرور الصحيحة. إذا نسيت كلمة المرور، فإنه يتعذر عليك استيراد الشهادة. أعد الحصول على CA-signed Certificate.

معلومات ذات صلة

← "استيراد شهادة موقعة من المراجع المصدق (CA)" في الصفحة 447

تعذر تحديث شهادة ذاتية التوقيع

لم يتم إدخال Common Name.

لا بد من إدخال Common Name.

تم إدخال أحرف غير مدعومة إلى Common Name.

أدخل عدداً من الرموز يتراوح ما بين 1 إلى 128 رمزاً بتنسيق IPv4، أو IPv6، أو الاسم المضيف، أو FQDN (بلغة ASCII (0x20-0x7E).

تم تضمين فاصلة أو مسافة في الاسم الشائع.

إذا تم تضمين الفاصلة، فإنه يتم تقسيم Common Name عند هذا الموضع. إذا تم فقط إدخال مسافة قبل أو بعد الفاصلة، يحدث خطأ.

معلومات ذات صلة

← "تحديث شهادة موقعة ذاتياً" في الصفحة 449

يتعذر إنشاء طلب CSR

لم يتم إدخال Common Name.

لا بد من إدخال Common Name.

تم إدخال أحرف غير مدعومة إلى Common Name، Organization، Organizational Unit، Locality، و State/Province.

أدخل عدداً من الرموز بتنسيق IPv4، أو IPv6، أو الاسم المضيف، أو FQDN (بلغة ASCII (0x20-0x7E)).

تم تضمين فاصلة أو مسافة في Common Name.

إذا تم تضمين الفاصلة، فإنه يتم تقسيم Common Name عند هذا الموضع. إذا تم فقط إدخال مسافة قبل أو بعد الفاصلة، يحدث خطأ.

معلومات ذات صلة

← "الحصول على شهادة موقعة من المرجع المصدق (CA)" في الصفحة 446

ظهور تحذير مرتبط بشهادة رقمية

الرسائل	السبب/الحل
Enter a Server Certificate.	السبب: لم تقم بتحديد ملف لاستيراده. الحل: حدد ملفاً وانقر فوق <b>Import</b> .
CA Certificate 1 is not entered.	السبب: لم يتم إدخال شهادة المرجع المصدق (CA) 1 وتم إدخال شهادة المرجع المصدق (CA) 2 فقط. الحل: قم باستيراد شهادة المرجع المصدق (CA) 1 أولاً.
Invalid value below.	السبب: توجد رموز غير مدعومة في مسار الملف و/أو كلمة المرور. الحل: تأكد من إدخال الرموز بشكل صحيح للعنصر.
Invalid date and time.	السبب: لم يتم تعيين تاريخ الطابعة ووقتها. الحل: قم بتعيين التاريخ والوقت باستخدام Web Config، أو EpsonNet Config أو لوحة تحكم الطابعة.

السبب/الحل	الرسائل
<p><b>السبب:</b> لا تتطابق كلمة المرور المعينة لشهادة المرجع المصدق (CA) وكلمة المرور المدخلة.</p> <p><b>الحل:</b> أدخل كلمة المرور الصحيحة.</p>	Invalid password.
<p><b>السبب:</b> لم تقم باستيراد ملف شهادة بتنسيق X.509.</p> <p><b>الحل:</b> تأكد من تحديد الشهادة الصحيحة المرسله بواسطة مرجع مصدق موثوق فيه.</p>	Invalid file.
<p><b>السبب:</b> الملف الذي تقوم باستيراده كبير للغاية. يصل الحد الأقصى لحجم الملف إلى 5 كيلو بايت.</p> <p><b>الحل:</b> إذا قمت بتحديد الملف الصحيح، فقد تكون الشهادة تالفة أو ملفقة.</p>	
<p><b>السبب:</b> السلسلة المضمنة في الشهادة غير صحيحة.</p> <p><b>الحل:</b> لمزيد من المعلومات حول الشهادة، انظر موقع الويب الخاص بالمرجع المصدق.</p>	
<p><b>السبب:</b> يحتوي ملف الشهادة بتنسيق PKCS#12 على أكثر من 3 شهادات مرجع مصدق (CA).</p> <p><b>الحل:</b> قم باستيراد كل شهادة عند التحويل من تنسيق PKCS#12 إلى تنسيق PEM، أو قم باستيراد ملف الشهادة بتنسيق PKCS#12 الذي يتضمن حتى شهادتي مرجع مصدق (CA).</p>	Cannot use the Server Certificates that include more than three CA certificates.
<p><b>السبب:</b> الشهادة منتهية الصلاحية.</p> <p><b>الحل:</b> <input type="checkbox"/> إذا كانت الشهادة منتهية الصلاحية، فاحصل على شهادة جديدة وقم باستيرادها. <input type="checkbox"/> إذا كانت الشهادة غير منتهية الصلاحية، فتأكد من تعيين تاريخ الطابعة ووقتها بشكل صحيح.</p>	The certificate has expired. Check if the certificate is valid, or check the date and time on your printer.
<p><b>السبب:</b> لا يوجد مفتاح خاص مزدوج مع الشهادة.</p> <p><b>الحل:</b> <input type="checkbox"/> إذا كانت الشهادة بتنسيق PEM/DER وتم الحصول عليها من طلب CSR باستخدام جهاز كمبيوتر، فحدد ملف المفتاح الخاص. <input type="checkbox"/> إذا كانت الشهادة بتنسيق PKCS#12 وتم الحصول عليها من طلب CSR باستخدام جهاز كمبيوتر، فقم بإنشاء الملف الذي يتضمن المفتاح الخاص.</p>	Private key is required.
<p><b>السبب:</b> قمت بإعادة استيراد شهادة PEM/DER التي تم الحصول عليها من طلب CSR باستخدام تطبيق Web Config.</p> <p><b>الحل:</b> إذا كانت الشهادة بتنسيق PEM/DER وتم الحصول عليها من طلب CSR باستخدام تطبيق Web Config، يمكنك استيرادها مرة واحدة فقط.</p>	

الرسائل	السبب/الحل
Setup failed.	<p><b>السبب:</b> يتعذر إتمام التكوين بسبب فشل الاتصال بين الطابعة والكمبيوتر أو تعذرت قراءة الملف نتيجة لبعض الأخطاء.</p> <p><b>الحل:</b> بعد فحص الملف المحدد والاتصال، قم باستيراد الملف مرةً أخرى.</p>

#### معلومات ذات صلة

← "حول المصادقة الرقمية" في الصفحة 445

#### حذف الشهادة الموقعة من المرجع المصدق (CA) عن طريق الخطأ

لا يوجد ملف النسخة الاحتياطية للشهادة الموقعة من المرجع المصدق (CA).

في حالة وجود ملف نسخة احتياطية، قم باستيراد الشهادة مرةً أخرى.

إذا كنت تحصل على شهادة باستخدام طلب CSR تم إنشاؤه من تطبيق Web Config، فلن تتمكن من استيراد الشهادة المحذوفة مرةً أخرى. قم بإنشاء طلب CSR واحصل على شهادة جديدة.

#### معلومات ذات صلة

← "استيراد شهادة موقعة من المرجع المصدق (CA)" في الصفحة 447

← "حذف شهادة موقعة من المرجع المصدق (CA)" في الصفحة 449



---

## أين تجد المساعدة

474 ..... موقع الويب للدعم الفني.

474 ..... الاتصال بدعم شركة Epson.

## موقع الويب للدعم الفني

إذا كنت بحاجة إلى تعليمات إضافية، قم بزيارة موقع دعم الويب الخاص بشركة Epson الموضح أدناه. حدد البلد أو المنطقة ثم انتقل إلى قسم الدعم لموقع ويب Epson المحلي. تتوفر أيضاً أحدث برامج التشغيل أو الأسئلة الشائعة أو الأدلة أو مواد التنزيل الأخرى من الموقع.

<http://support.epson.net/>

<http://www.epson.eu/Support> (أوروبا)

إذا كان منتج Epson لديك لا يعمل بشكل صحيح ولا يمكنك حل المشكلة، فاتصل بخدمات دعم شركة Epson للحصول على المساعدة.

## الاتصال بدعم شركة Epson

### قبل الاتصال بشركة Epson

إذا كان منتج Epson لديك لا يعمل بشكل صحيح ولا يمكنك حل المشكلة باستخدام معلومات استكشاف الأخطاء وإصلاحها الموجودة في أدلة المنتج، فاتصل بخدمات دعم شركة Epson للحصول على المساعدة. إذا كان دعم شركة Epson في منطقتك غير مضمن في القائمة التالية، فاتصل بالموزع حيث اشترت المنتج.

سيكون دعم شركة Epson قادراً على المساعدة بسرعة أكبر في حالة توفير المعلومات التالية:

الرقم التسلسلي للمنتج

(عادةً ما يوجد ملصق الرقم التسلسلي في الجزء الخلفي للمنتج.)

طراز المنتج

إصدار برنامج المنتج

(انقر فوق **حول**، **معلومات الإصدار**، أو **الزر المماثل** في برنامج المنتج.)

ماركة الكمبيوتر ونوعه

اسم نظام تشغيل الكمبيوتر وإصداره

أسماء وإصدارات تطبيقات البرامج التي تستخدمها عادةً مع المنتج

**ملاحظة:**

استناداً إلى المنتج، قد يتم تخزين بيانات قائمة الاتصال للفاكس و/أو إعدادات الشبكة في ذاكرة المنتج. قد يتم فقد البيانات و/أو الإعدادات، بسبب عطل المنتج أو إصلاحه. لن تتحمل Epson المسؤولية عند فقدان البيانات، لعمل نسخة احتياطية أو استعادة البيانات و/أو الإعدادات حتى أثناء فترة الضمان. نوصي بإجراء نسخ احتياطي للبيانات أو تدوين ملاحظات.

## تعليمات للمستخدمين في أوروبا

راجع مستند الضمان في أوروبا للحصول على معلومات حول طريقة الاتصال بدعم شركة Epson.

## تعليمات للمستخدمين في تايوان

اتصل للحصول على المعلومات والدعم والخدمات التالية:

صفحة الويب العالمية

<http://www.epson.com.tw>

تتوفر معلومات حول مواصفات المنتج وبرامج التشغيل للتنزيل والاستعلام عن المنتجات.

### مكتب الدعم الفني بشركة Epson

هاتف: +886-2-80242008

يستطيع فريق مكتب الدعم لدينا مساعدتك فيما يلي عبر الهاتف:

استعلامات المبيعات ومعلومات المنتج

مشكلات استخدام المنتج أو الأسئلة الخاصة بذلك

استعلامات حول خدمة الإصلاح والضمان

مركز خدمة الإصلاح:

<http://www.tekcare.com.tw/branchMap.page>

مؤسسة TekCare هي مركز خدمة معتمد لشركة Epson Taiwan Technology & Trading Ltd.

## تعليمات للمستخدمين في إندونيسيا

اتصل للحصول على المعلومات والدعم والخدمات التالية:

صفحة الويب العالمية

<http://www.epson.co.id>

معلومات حول مواصفات المنتج وبرامج التشغيل للتنزيل

الأسئلة الشائعة واستعلامات المبيعات والأسئلة عبر البريد الإلكتروني

### الخط الساخن لشركة Epson

هاتف: +62-1500-766

فاكس: +62-21-808-66-799

يستطيع فريق الخط الساخن لدينا مساعدتك فيما يلي عبر الهاتف أو الفاكس:

استعلامات المبيعات ومعلومات المنتج

الدعم الفني

### مركز خدمة شركة Epson

الهاتف البريد الإلكتروني	العنوان	اسم الشركة	الإقليم
(+6221) 62301104 jkt-admin@epson-indonesia.co.id	Ruko Mall Mangga Dua No. 48 Jl. Arteri Mangga Dua, Jakarta Utara - DKI JAKARTA	ESS JAKARTA MANGGADUA	DKI JAKARTA
(+6261) 42066090 / 42066091 mdn-adm@epson-indonesia.co.id	Jl. Bambu 2 Komplek Graha Niaga Nomor A-4, Medan - North Sumatera	ESC MEDAN	NORTH SUMATERA
(+6222) 4207033 bdg-admin@epson-indonesia.co.id	Jl. Cihampelas No. 48 A Bandung Jawa Barat 40116	ESC BANDUNG	WEST JAWA

الهاتف البريد الإلكتروني	العنوان	اسم الشركة	الإقليم
(+62274) 581065 ygy-admin@epson-indonesia.co.id	YAP Square, Block A No. 6 Jl. C Simanjutak Yogyakarta - DIY	ESC YOGYAKARTA	DI YOGYAKARTA A
(+6231) 5355035 sby-admin@epson-indonesia.co.id	Hitech Mall Lt. 2 Block A No. 24 Jl. Kusuma Bangsa No. 116 - 118 Surabaya - JATIM	ESC SURABAYA	EAST JAWA
(+62411) 8911071 mksr-admin@epson-indonesia.co.id	Jl. Cendrawasih NO. 3A, kunjung mae, mariso, MAKASSAR - SULSEL 90125	ESC MAKASSAR	SOUTH SULAWESI
(+62561) 735507 / 767049 pontianak-admin@epson- indonesia.co.id	Komp. A yani Sentra Bisnis G33, Jl. Ahmad Yani - Pontianak Kalimantan Barat	ESC PONTIANAK	WEST KALIMANTA N
(+62761) 8524695 pkb-admin@epson-indonesia.co.id	Jl. Tuanku Tambusai No.459A Pekanbaru Riau	ESC PEKANBARU	RIAU
(+6221) 5724335 ess@epson-indonesia.co.id	Wisma Keiai Lt. 1 Jl. Jenderal Sudirman Kav. 3 Jakarta Pusat - DKI JAKARTA 10220	ESS JAKARTA SUDIRMAN	DKI JAKARTA
(+6231) 5014949 esssby@epson-indonesia.co.id	Ruko Surya Inti Jl. Jawa No 2-4 Kav. 29 Surabaya - Jawa Timur	ESS SURABAYA	EAST JAWA
(+6221) 53167051 / 53167052 esstag@epson-indonesia.co.id	Ruko Mall WTC Matahari No. 953, Serpong- Banten	ESS SERPONG	BANTEN
(+6224) 8313807 / 8417935 essmsg@epson-indonesia.co.id	Komplek Ruko Metro Plaza Block C20 Jl. MT Haryono No 970 Semarang - JAWA TENGAH	ESS SEMARANG	CENTRAL JAWA
(+62541) 7272904 escsmd@epson-indonesia.co.id	Jl. KH. Wahid Hasyim (M. Yamin) Kelurahan Sempaja Selatan Kecamatan Samarinda UTARA - SAMARINDA - KALTIM	ESC SAMARINDA	EAST KALIMANTA N
(+62711) 311330 escplg@epson-indonesia.co.id	Jl. H.M Rasyid Nawawi No. 249 Kelurahan 9 Ilir Palembang Sumatera Selatan	ESC PALEMBANG	SOUTH SUMATERA
(+62331) 488373 / 486468 jmr-admin@epson-indonesia.co.id	Jl. Panglima Besar Sudirman Ruko no.1D Jember-Jawa Timur (Depan Balai Penelitian & Pengolahan Kakao)	ESC JEMBER	EAST JAVA
(+62431) 8890996 MND-ADMIN@EPSON- INDONESIA.CO.ID	Tekno Megamall Lt LG 11 TK 21, Kawasan Megamas Boulevard, Jl Piere Tendean, Manado - SULUT 95111	ESC MANADO	NORTH SULAWESI

للمدن الأخرى غير المسرودة هنا، اتصل بالخط الساخن: 08071137766.

## تعليمات للمستخدمين في ماليزيا

اتصل للحصول على المعلومات والدعم والخدمات التالية:

صفحة الويب العالمية

<http://www.epson.com.my>

معلومات حول مواصفات المنتج وبرامج التشغيل للتنزيل

الأسئلة الشائعة واستعلامات المبيعات والأسئلة عبر البريد الإلكتروني

مركز اتصالات Epson

هاتف: +60 1800-8-17349

استعلامات المبيعات ومعلومات المنتج

مشكلات استخدام المنتج أو الأسئلة الخاصة بذلك

استعلامات حول خدمات الإصلاح والضمان

المكتب الرئيسي

هاتف: 603-56288288

فاكس: 603-5628 8388/603-5621 2088

## تعليمات للمستخدمين في الفلبين

للحصول على الدعم الفني بالإضافة إلى خدمات ما بعد البيع، نرحب باتصال المستخدمين بشركة Epson Philippines Corporation من خلال الهاتف أو الفاكس ومن خلال عنوان البريد الإلكتروني أدناه:

صفحة الويب العالمية

<http://www.epson.com.ph>

تتوفر معلومات حول مواصفات المنتج وبرامج التشغيل للتنزيل والأسئلة الشائعة واستعلامات البريد الإلكتروني.

خدمة العملاء بشركة Epson Philippines

الاتصال المجاني: (1-800-1069-37766) (PLDT)

الاتصال المجاني: (رقمي) 1-800-3-0037766

مترو مانيلا: (+632)441-9030

موقع الويب: <https://www.epson.com.ph/contact>

البريد الإلكتروني: [customercare@epc.epson.com.ph](mailto:customercare@epc.epson.com.ph)

يمكنك الاتصال من 9 صباحاً حتى 6 مساءً، من الاثنين إلى السبت (باستثناء الإجازات العامة)

يستطيع فريق خدمة العملاء لدينا مساعدتك فيما يلي عبر الهاتف:

استعلامات المبيعات ومعلومات المنتج

مشكلات استخدام المنتج أو الأسئلة الخاصة بذلك

استعلامات حول خدمة الإصلاح والضمان

Epson Philippines Corporation

خط الاتصال الرئيسي: +632-706-2609

فاكس: +632-706-2663

## تعليمات للمستخدمين في سنغافورة

مصادر المعلومات والدعم والخدمات المتوفرة من Epson في سنغافورة هي:

صفحة الويب العالمية

<http://www.epson.com.sg>

تتوفر معلومات حول مواصفات المنتج وبرامج التشغيل للتنزيل والأسئلة الشائعة واستعلامات المبيعات والدعم الفني عبر البريد الإلكتروني.

مكتب الدعم الفني بشركة Epson

الاتصال المجاني: 800-120-5564

يستطيع فريق مكتب الدعم لدينا مساعدتك فيما يلي عبر الهاتف:

□ استعلامات المبيعات ومعلومات المنتج

□ الأسئلة المتعلقة باستخدام المنتج أو استكشاف المشكلات وحلها

□ استعلامات حول خدمة الإصلاح والضمان

## تعليمات للمستخدمين في تايلاند

اتصل للحصول على المعلومات والدعم والخدمات التالية:

صفحة الويب العالمية

<http://www.epson.co.th>

تتوفر معلومات حول مواصفات المنتج وبرامج التشغيل للتنزيل والأسئلة الشائعة والبريد الإلكتروني.

مركز اتصالات Epson

هاتف: 66-2685-9899

البريد الإلكتروني: support@eth.epson.co.th

يستطيع مركز الاتصالات لدينا مساعدتك فيما يلي عبر الهاتف:

□ استعلامات المبيعات ومعلومات المنتج

□ مشكلات استخدام المنتج أو الأسئلة الخاصة بذلك

□ استعلامات حول خدمة الإصلاح والضمان

## تعليمات للمستخدمين في فيتنام

اتصل للحصول على المعلومات والدعم والخدمات التالية:

مركز خدمة شركة Epson

65 Truong Dinh Street, District 1, Hochiminh City, Vietnam.

هاتف (مدينة هوشي مينه): 84-8-3823-9239، 84-8-3825-6234

29 Tue Tinh, Quan Hai Ba Trung, Hanoi City, Vietnam

هاتف (مدينة هانوي): 84-4-3978-4785، 84-4-3978-4775

## تعليمات للمستخدمين في الهند

اتصل للحصول على المعلومات والدعم والخدمات التالية:

صفحة الويب العالمية

<http://www.epson.co.in>

تتوفر معلومات حول مواصفات المنتج وبرامج التشغيل للتنزيل والاستعلام عن المنتجات.

### خط المساعدة

☐ الخدمة ومعلومات المنتج والعناصر المستهلكة للطلبات (خطوط BSNL)

رقم الاتصال المجاني: 18004250011

يمكنك الاتصال من 9 صباحاً حتى 6 مساءً، من الاثنين إلى السبت (باستثناء الإجازات العامة)

☐ للخدمة (مستخدمو CDMA والهواتف المحمولة)

رقم الاتصال المجاني: 186030001600

يمكنك الاتصال من 9 صباحاً حتى 6 مساءً، من الاثنين إلى السبت (باستثناء الإجازات العامة)