

ET-5800 / L6550 Series

Οδηγίες χρήστη

Εκτύπωση

Δημιουργία αντιγράφων

Σάρωση

Αποστολή και λήψη φαξ

Συντήρηση του Εκτυπωτή

Επίλυση προβλημάτων

Περιεχόμενα

Οδηγός για το εγχειρίδιο

Εισαγωγή στα εγχειρίδια.	8
Αναζήτηση για πληροφορίες.	8
Εκτύπωση μόνο των απαραίτητων σελίδων.	9
Σχετικά με το παρόν εγχειρίδιο.	10
Σήματα και σύμβολα.	10
Σημειώσεις για τα στιγμιότυπα οθόνης και τις εικόνες.	10
Αναφορές λειτουργικού συστήματος.	11
Σήματα κατατεθέντα.	11
Πνευματικά δικαιώματα.	12

Σημαντικές οδηγίες

Οδηγίες ασφάλειας.	15
Οδηγίες ασφαλείας για το μελάνι.	16
Συμβουλές και προειδοποιήσεις για τον εκτυπωτή.	16
Συμβουλές και προειδοποιήσεις για τη ρύθμιση του εκτυπωτή.	16
Συμβουλές και προειδοποιήσεις για τη χρήση του εκτυπωτή.	17
Συμβουλές και προειδοποιήσεις για τη χρήση της οθόνης αφής.	17
Συμβουλές και προειδοποιήσεις για τη χρήση του εκτυπωτή με ασύρματη σύνδεση.	18
Συμβουλές και προειδοποιήσεις για τη μεταφορά ή αποθήκευση του εκτυπωτή.	18
Προστασία των προσωπικών σας δεδομένων.	18

Ονόματα και λειτουργίες τμημάτων

Μπροστά.	20
Εσωτερικό.	22
Πίσω.	23

Οδηγός για τον Πίνακα ελέγχου

Πίνακας ελέγχου.	25
Ρύθμιση παραμέτρων αρχικής οθόνης.	25
Οδηγός στο εικονίδιο δικτύου.	27
Διαμόρφωση οθόνης μενού.	28
Ρύθμιση παραμέτρων οθόνης Job/Status.	29
Εισαγωγή χαρακτήρων.	30
Προβολή κινούμενων σχεδίων.	30

Τοποθέτηση χαρτιού

Προφυλάξεις χειρισμού χαρτιού.	33
Ρυθμίσεις μεγέθους και τύπου χαρτιού.	34
Λίστα τύπων χαρτιού.	34
Τοποθέτηση χαρτιού.	35
Τοποθέτηση διάτρητου από πριν χαρτιού.	35
Τοποθέτηση χαρτιού μεγάλου μήκους.	36

Τοποθέτηση πρωτοτύπων

Τοποθέτηση πρωτοτύπων.	38
Πρωτότυπα που δεν υποστηρίζονται από τον ADF.	39

Τοποθέτηση και αφαίρεση μιας συσκευής μνήμης

Εισαγωγή μιας εξωτερικής συσκευής USB.	42
Αφαίρεση μιας εξωτερικής συσκευής USB.	42
Κοινή χρήση δεδομένων σε μια συσκευή μνήμης.	43

Εκτύπωση

Εκτύπωση εγγράφων.	45
Εκτύπωση από έναν υπολογιστή — Windows.	45
Εκτύπωση από έναν υπολογιστή — Mac OS.	71
Εκτύπωση εγγράφων από έξυπνες συσκευές (iOS).	80
Εκτύπωση εγγράφων από έξυπνες συσκευές (Android).	81
Εκτύπωση σε φακέλους.	82
Εκτύπωση σε φακέλους από έναν υπολογιστή (Windows).	82
Εκτύπωση σε φακέλους από έναν υπολογιστή (Mac OS).	83
Εκτύπωση φωτογραφιών.	83
Εκτύπωση αρχείων JPEG από συσκευή μνήμης.	83
Εκτύπωση αρχείων TIFF από συσκευή μνήμης.	84
Εκτύπωση ιστοσελίδων.	86
Εκτύπωση ιστοσελίδων από έναν υπολογιστή.	86
Εκτύπωση ιστοσελίδων από έξυπνες συσκευές.	86
Εκτύπωση με χρήση μιας υπηρεσίας cloud.	86
Καταχώριση στην υπηρεσία Epson Connect από τον πίνακα ελέγχου.	87

Δημιουργία αντιγράφων

Διαθέσιμες μέθοδοι αντιγραφής.	90
Αντιγραφή πρωτοτύπων.	90
Αντιγραφή διπλής όψης.	90
Αντιγραφή με μεγέθυνση ή μείωση.	91
Αντιγραφή πολλαπλών πρωτοτύπων σε ένα φύλλο.	92
Αντιγραφή με τη σειρά σελίδων.	93
Αντιγραφή πρωτοτύπων με καλή ποιότητα.	93
Αντιγραφή ταυτότητας.	94
Βασικές επιλογές μενού για την αντιγραφή.	94
Χρώμα:.	94
Πυκνότητα:.	94
Ρυθ. χαρ.:.	95
Μείωσ/Μεγ/ση:.	95
Τύπ. πρωτότυπου:.	95
Διπλής όψης:.	95
Προηγμένες επιλογές μενού για την αντιγραφή.	96
Πολ. σελ.:.	96
Μέγ. πρ.:.	96
Τελείωμα:.	96
Προσαν. (Πρωτ):.	97
Ποιότητα εικόνας:.	97
Περιθ. βιβλ.:.	97
Σμίκ. για να χωρ. εντ. ορ. χαρ.:.	97
Αφαίρεση σκιάς:.	97
Αφαίρεση οπών:.	97
Κάρτα ταυτότ. Αντιγραφή:.	97

Σάρωση

Διαθέσιμες μέθοδοι σάρωσης.	99
Σάρωση πρωτότυπων σε έναν φάκελο δικτύου.	99
Επιλογές μενού προορισμού για σάρωση σε φάκελο.	100
Επιλογές μενού σάρωσης για σάρωση σε φάκελο.	101
Σάρωση πρωτοτύπων σε email.	102
Επιλογές μενού παραλήπτη για σάρωση σε Email.	103
Επιλογές μενού σάρωσης για σάρωση σε email.	103
Σάρωση πρωτότυπων σε υπολογιστή.	105
Σάρωση πρωτοτύπων σε μια συσκευή μνήμης.	106
Βασικές επιλογές μενού για σάρωση σε Συσκευή μνήμης.	106
Προηγμένες επιλογές μενού για σάρωση σε Συσκευή μνήμης.	107
Σάρωση πρωτοτύπων στο cloud.	108
Βασικές επιλογές μενού για σάρωση στο Cloud	109

Προηγμένες επιλογές μενού για σάρωση στο Cloud.	109
Σάρωση με χρήση του WSD.	110
Ρύθμιση θύρας WSD.	110
Σάρωση πρωτοτύπων σε μια έξυπνη συσκευή.	112

Αποστολή και λήψη φαξ

Πριν χρησιμοποιήσετε τις δυνατότητες φαξ.	114
Επισκόπηση των δυνατοτήτων φαξ του εκτυπωτή	114
Δυνατότητα: Αποστολή φαξ.	114
Δυνατότητα: Λήψη φαξ.	115
Δυνατότητα: PC-FAX Αποστολή/Λήψη (Windows/Mac OS).	117
Δυνατότητες: Διάφορες αναφορές φαξ.	117
Δυνατότητα: Κατάσταση ή Αρχεία καταγραφής για εργασίες φαξ.	118
Δυνατότητα: Πλαίσιο φαξ.	118
Δυνατότητα: Ασφάλεια κατά την αποστολή και λήψη φαξ.	119
Δυνατότητες: Άλλες χρήσιμες δυνατότητες.	119
Αποστολή φαξ με τη χρήση του εκτυπωτή.	119
Επιλογή παραληπτών.	120
Διάφοροι τρόποι αποστολής φαξ.	121
Λήψη φαξ στον εκτυπωτή.	128
Λήψη εισερχόμενων φαξ.	128
Λήψη φαξ πραγματοποιώντας τηλεφωνική κλήση.	130
Αποθήκευση και προώθηση ληφθέντων φαξ.	132
Προβολή ληφθέντων φαξ που έχουν αποθηκευτεί στον εκτυπωτή στην οθόνη LCD.	133
Επιλογές μενού για φαξ.	134
Παραλήπτης.	134
Ρυθμίσεις φαξ.	134
Περισσότερα.	137
Επιλογές μενού για Πλαίσιο φαξ.	138
Εισερχόμενα/ Εμπιστευτικά.	138
Αποθηκευμένα έγγραφα:.	140
Αποσ. Σταθμ./Πίνακ..	142
Έλεγχος της κατάστασης ή των αρχείων καταγραφής για εργασίες φαξ.	145
Εμφάνιση πληροφοριών όταν τα ληφθέντα φαξ δεν είναι επεξεργασμένα (Μη διαβασμένα/Εκτυπωμένα/Μη αποθηκευμένα/Μη προωθημένα).	145
Έλεγχος για εργασίες φαξ σε εξέλιξη.	147
Έλεγχος του ιστορικού εργασιών φαξ.	147
Επανεκτύπωση ληφθέντων εγγράφων.	148
Αποστολή φαξ από υπολογιστή.	148

Αποστολή εγγράφων που δημιουργήθηκαν από εφαρμογή (Windows).	148
Αποστολή εγγράφων που δημιουργήθηκαν από εφαρμογή (Mac OS).	151
Λήψη φαξ σε υπολογιστή.	152
Αποθήκευση εισερχόμενων φαξ σε υπολογιστή.	153
Ακύρωση της δυνατότητας που αποθηκεύει τα εισερχόμενα φαξ στον υπολογιστή.	153
Έλεγχος Νέων φαξ (Windows).	154
Έλεγχος Νέων φαξ (Mac OS).	155

Συντήρηση του Εκτυπωτή

Έλεγχος της κατάστασης των αναλώσιμων.	158
Βελτίωση της ποιότητας εκτύπωσης, αντιγραφής, σάρωσης και φαξ.	158
Προσαρμογή της ποιότητας εκτύπωσης.	158
Έλεγχος και καθαρισμός της κεφαλής εκτύπωσης.	159
Εκτέλεση του Ισχυρός καθαρισμός.	161
Αποφυγή της φραγής ακροφυσίων.	163
Ευθυγράμμιση της κεφαλής εκτύπωσης (Πίνακας ελέγχου).	163
Καθαρισμός της διαδρομής του χαρτιού για κηλίδες μελανιού.	163
Καθαρισμός στο Γυαλί σαρωτή.	164
Καθαρισμός του αυτόματου τροφοδότη εγγράφων (ADF).	165
Καθαρισμός του εκτυπωτή.	167
Καθαρισμός μελανιού που έχει διαρρεύσει.	168
Έλεγχος του συνολικού αριθμού σελίδων που τροφοδοτήθηκαν στον εκτυπωτή.	168
Έλεγχος του συνολικού αριθμού σελίδων που τροφοδοτήθηκαν στον εκτυπωτή (Πίνακας ελέγχου).	168
Εξοικονόμηση ενέργειας.	168
Εξοικονόμηση ενέργειας (Πίνακας ελέγχου).	169
Ξεχωριστή εγκατάσταση ή κατάργηση εγκατάστασης εφαρμογών.	169
Ξεχωριστή εγκατάσταση εφαρμογών.	169
Προσθήκη του εκτυπωτή (μόνο για Mac OS).	172
Κατάργηση εγκατάστασης εφαρμογών.	172
Ενημέρωση των εφαρμογών και του υλικολογισμικού.	174
Μεταφορά και αποθήκευση του εκτυπωτή.	176

Επίλυση προβλημάτων

Ο εκτυπωτής δεν λειτουργεί όπως αναμένεται.	183
Ο εκτυπωτής δεν ενεργοποιείται ή απενεργοποιείται.	183

Η τροφοδοσία απενεργοποιείται αυτόματα.	183
Το χαρτί δεν τροφοδοτείται σωστά.	184
Δεν είναι δυνατή η εκτύπωση.	188
Δεν είναι δυνατή η έναρξη της εκτύπωσης.	206
Δεν είναι δυνατή η αποστολή ή η λήψη φαξ.	219
Ο κωδικός σφάλματος εμφανίζεται στο μενού κατάστασης.	236
Αδυναμία λειτουργίας του εκτυπωτή όπως αναμένεται.	241
Εμφανίζεται ένα μήνυμα στην οθόνη LCD.	246
Το χαρτί έχει εμπλακεί.	247
Αποφυγή εμπλοκών χαρτιού.	248
Πρέπει να αναπληρώσετε το μελάνι.	249
Προφυλάξεις κατά τον χειρισμό δοχείων μελανιού.	249
Αναπλήρωση των δοχείων μελάνης.	250
Πρέπει να αντικαταστήσετε το κουτί συντήρησης.	254
Προφυλάξεις κατά τον χειρισμό του κιβωτίου συντήρησης.	254
Αντικατάσταση κουτιού συντήρησης.	254
Η ποιότητα της εκτύπωσης, αντιγραφής, σάρωσης και φαξ είναι χαμηλή.	255
Η Ποιότητα εκτύπωσης είναι χαμηλή.	255
Η ποιότητα της αντιγραφής είναι κακή.	265
Προβλήματα σαρωμένης εικόνας.	272
Η ποιότητα του απεσταλμένου φαξ είναι χαμηλή.	275
Η ποιότητα των ληφθέντων φαξ είναι χαμηλή.	277
Δεν είναι δυνατή η επίλυση του προβλήματος ύστερα από τη δοκιμή όλων των λύσεων.	278
Δεν είναι δυνατή η επίλυση προβλημάτων με την εκτύπωση ή αντιγραφή.	278

Προσθήκη ή αντικατάσταση του υπολογιστή ή συσκευών

Σύνδεση σε έναν εκτυπωτή που έχει συνδεθεί στο δίκτυο.	281
Χρήση ενός εκτυπωτή δικτύου από δεύτερο υπολογιστή.	281
Χρήση εκτυπωτή δικτύου από μια έξυπνη συσκευή.	282
Επαναφορά της σύνδεσης δικτύου.	282
Κατά την αντικατάσταση του ασύρματου δρομολογητή.	282
Κατά την αλλαγή του υπολογιστή.	283
Αλλαγή μεθόδου σύνδεσης με τον υπολογιστή.	284
Πραγματοποίηση ρυθμίσεων Wi-Fi από τον πίνακα ελέγχου.	286

Απευθείας σύνδεση μιας έξυπνης συσκευής και εκτυπωτή (Wi-Fi Direct)	288
Σχετικά με το Wi-Fi Direct.	288
Σύνδεση σε iPhone, iPad ή iPod touch μέσω Wi-Fi Direct.	289
Σύνδεση σε συσκευές Android με Wi-Fi Direct.	292
Σύνδεση σε συσκευές διαφορετικές από iOS και Android με χρήση Wi-Fi Direct.	294
Αποσύνδεση του Wi-Fi Direct (Simple AP).	298
Αλλαγή των ρυθμίσεων Wi-Fi Direct (Simple AP) όπως του SSID.	298
Έλεγχος της κατάστασης της σύνδεσης δικτύου.	299
Έλεγχος της κατάστασης σύνδεσης δικτύου από τον πίνακα ελέγχου.	299
Εκτύπωση αναφοράς σύνδεσης δικτύου.	300
Εκτύπωση φύλλου κατάστασης δικτύου.	307
Έλεγχος του δικτύου του υπολογιστή (μόνο Windows).	307

Πληροφορίες για το προϊόν

Πληροφορίες χαρτιού.	310
Διαθέσιμο χαρτί και δυνατότητες.	310
Μη διαθέσιμοι τύποι χαρτιού.	315
Πληροφορίες για τα αναλώσιμα.	315
Κωδικοί δοχείων μελάνης.	315
Κωδικός κουτιού συντήρησης.	316
Πληροφορίες λογισμικού.	316
Λογισμικό για εκτύπωση.	316
Λογισμικό για σάρωση.	321
Λογισμικό για αποστολή φαξ.	321
Λογισμικό για τη δημιουργία πακέτου.	323
Λογισμικό για την πραγματοποίηση ρυθμίσεων ή διαχείριση συσκευών.	323
Λογισμικό για ενημέρωση.	325
Λίστα μενού ρυθμίσεων.	326
Γενικές ρυθμίσεις.	326
Μετρητής εκτύπωσης.	348
Κατάστ. τροφοδοσίας.	349
Συντήρηση.	349
Γλώσσα/Language.	350
Κατάσταση εκτυπωτή/Εκτύπωση.	351
Επαφές Διευθυντής.	351
Ρυθμίσεις χρήστη.	351
Προδιαγραφές προϊόντων.	352
Προδιαγραφές εκτυπωτή.	352
Προδιαγραφές σαρωτή.	353
Προδιαγραφές ADF.	354
Προδιαγραφές φαξ.	354
Χρήση θύρας για τον εκτυπωτή.	355

Προδιαγραφές διασύνδεσης.	356
Προδιαγραφές δικτύου.	356
Υποστηριζόμενες Υπηρεσίες Τρίτων.	359
Προδιαγραφές συσκευής μνήμης.	360
Προδιαγραφές υποστηριζόμενων δεδομένων.	360
Διαστάσεις.	361
Ηλεκτρικές προδιαγραφές.	361
Περιβαλλοντικές προδιαγραφές.	362
Θέση και χώρος εγκατάστασης.	363
Απαιτήσεις συστήματος.	363
Ρυθμιστικές πληροφορίες.	364
Πρότυπα και εγκρίσεις.	364
Περιορισμοί σχετικά με την αντιγραφή.	366

Πληροφορίες διαχειριστή

Σύνδεση του εκτυπωτή στο δίκτυο.	368
Πριν πραγματοποιήσετε σύνδεση δικτύου.	368
Σύνδεση στο δίκτυο από τον πίνακα ελέγχου.	370
Ρυθμίσεις χρήσης του εκτυπωτή.	372
Χρήση των λειτουργιών εκτύπωσης.	372
Ρύθμιση του AirPrint.	379
Ρύθμιση παραμέτρων διακομιστή αλληλογραφίας.	379
Ρύθμιση ενός κοινόχρηστου φακέλου δικτύου.	384
Διαθέσιμες επαφές.	405
Προετοιμασία για σάρωση.	416
Διαθέσιμες δυνατότητες φαξ.	418
Πραγματοποίηση βασικών ρυθμίσεων λειτουργίας για τον εκτυπωτή.	435
Προβλήματα κατά την πραγματοποίηση ρυθμίσεων.	438
Διαχείριση του εκτυπωτή.	440
Παρουσίαση δυνατοτήτων ασφαλείας προϊόντος.	440
Ρυθμίσεις διαχειριστή.	441
Περιορισμός διαθέσιμων δυνατοτήτων.	450
Απενεργοποίηση της εξωτερικής διεπαφής.	452
Παρακολούθηση ενός απομακρυσμένου εκτυπωτή.	454
Δημιουργία αντιγράφων ασφαλείας των ρυθμίσεων.	456
Ρυθμίσεις ασφαλείας για προχωρημένους.	457
Ρυθμίσεις ασφαλείας και πρόληψη κινδύνου.	457
Έλεγχος με χρήση πρωτοκόλλων.	459
Χρήση ψηφιακού πιστοποιητικού.	463
Επικοινωνία SSL/TLS με τον εκτυπωτή.	470
Κρυπτογραφημένη επικοινωνία χρησιμοποιώντας το φίλτράρισμα IPsec/IP.	471
Σύνδεση του εκτυπωτή σε δίκτυο IEEE802.1X.	484

Επίλυση προβλημάτων για προηγμένη ασφάλεια.	487
---	-----

Αναζήτηση βοήθειας

Ιστοσελίδα τεχνικής υποστήριξης στο Web.	496
Επικοινωνία με την Υποστήριξη Epson.	496
Πριν από την επικοινωνία με την Epson.	496
Βοήθεια για χρήστες Ευρώπης.	496
Βοήθεια για χρήστες Αυστραλίας.	497
Βοήθεια για χρήστες στη Νέα Ζηλανδία.	497
Βοήθεια για χρήστες Ινδονησίας.	498
Βοήθεια για χρήστες Μαλαισίας.	499
Βοήθεια για χρήστες Φιλιππίνων.	500
Βοήθεια για χρήστες Σιγκαπούρης.	501
Βοήθεια για χρήστες Ταϊλάνδης.	501
Βοήθεια για χρήστες Βιετνάμ.	501

Οδηγός για το εγχειρίδιο

Εισαγωγή στα εγχειρίδια.	8
Αναζήτηση για πληροφορίες.	8
Εκτύπωση μόνο των απαραίτητων σελίδων.	9
Σχετικά με το παρόν εγχειρίδιο.	10
Σήματα κατατεθέντα.	11
Πνευματικά δικαιώματα.	12

Εισαγωγή στα εγχειρίδια

Τα παρακάτω εγχειρίδια παρέχονται με τον Epson εκτυπωτή σας. Εκτός από τα εγχειρίδια, ανατρέξτε στα διάφορα είδη πληροφοριών βοήθειας που είναι διαθέσιμα από τον ίδιο τον εκτυπωτή ή από τις εφαρμογές λογισμικού Epson.

Σημαντικές οδηγίες ασφαλείας (έντυπο εγχειρίδιο)

Σας παρέχει οδηγίες για να εξασφαλίσετε την ασφαλή χρήση αυτού του εκτυπωτή.

Ξεκινήστε εδώ (έντυπο εγχειρίδιο)

Παρέχει πληροφορίες σχετικά με την εγκατάσταση του εκτυπωτή και του λογισμικού.

Οδηγίες χρήστη (ψηφιακό εγχειρίδιο)

Το παρόν εγχειρίδιο. Σας παρέχει γενικές πληροφορίες και οδηγίες σχετικά με τη χρήση του εκτυπωτή, τις ρυθμίσεις δικτύου όταν χρησιμοποιείτε τον εκτυπωτή σε δίκτυο, καθώς και την επίλυση προβλημάτων.

Μπορείτε να λάβετε τις τελευταίες εκδόσεις των παραπάνω εγχειριδίων με τις παρακάτω μεθόδους.

Έντυπο εγχειρίδιο

Επισκεφτείτε τον ιστότοπο στήριξης της Epson για την Ευρώπη στη διεύθυνση <http://www.epson.eu/Support>, ή τον παγκόσμιο ιστότοπο υποστήριξης της Epson στη διεύθυνση <http://support.epson.net/>.

Ψηφιακό εγχειρίδιο

Αυτό το εγχειρίδιο είναι διαθέσιμο σε εκδόσεις PDF και HTML. Μπορείτε να προβάλλετε την έκδοση HTML από τη σελίδα υποστήριξης epson.sn. Ξεκινήστε το EPSON Software Updater στον υπολογιστή σας για να προβάλλετε την έκδοση PDF. Το EPSON Software Updater ελέγχει για διαθέσιμες ενημερώσεις των εφαρμογών λογισμικού της Epson και τα διαθέσιμα εγχειρίδια και σας δίνει τη δυνατότητα να κατεβάσετε τα τελευταία.

<http://epson.sn>

Σχετικές πληροφορίες

➔ «Εφαρμογή για την ενημέρωση λογισμικού και υλικολογισμικού (EPSON Software Updater)» στη σελίδα 325

Αναζήτηση για πληροφορίες

Το εγχειρίδιο PDF σας επιτρέπει να αναζητείτε πληροφορίες που θέλετε με λέξεις-κλειδιά ή να μεταβαίνετε απευθείας σε συγκεκριμένες ενότητες με σελιδοδείκτες. Η παρούσα ενότητα εξηγεί τον τρόπο χρήσης ενός εγχειριδίου PDF που έχει ανοίξει σε Adobe Reader X στον υπολογιστή σας.

Αναζήτηση με λέξη-κλειδί

Κάντε κλικ στην **Επεξεργασία > Σύνθετη αναζήτηση**. Εισαγάγετε τη λέξη-κλειδί (κείμενο) για πληροφορίες που θέλετε να βρείτε στο παράθυρο αναζήτησης και, στη συνέχεια, κάντε κλικ στην **Αναζήτηση**. Οι επισκέψεις εμφανίζονται ως λίστα. Επιλέξτε μία από τις προβαλλόμενες επισκέψεις για μετάβαση σε αυτήν τη σελίδα.

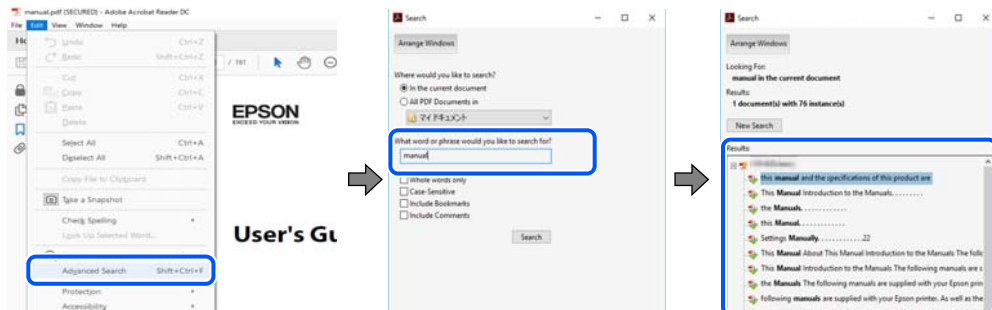

Απευθείας μετάβαση από σελιδοδείκτες

Κάντε κλικ σε έναν τίτλο για μετάβαση σε αυτήν τη σελίδα. Κάντε κλικ στο + ή > για προβολή των τίτλων κατώτερου επιπέδου σε αυτήν την ενότητα. Για επιστροφή στην προηγούμενη σελίδα, εκτελέστε την ακόλουθη λειτουργία στο πληκτρολόγιό σας.

- ❑ Windows: κρατήστε πατημένο το **Alt** και, στη συνέχεια, πατήστε <.
- ❑ Mac OS: κρατήστε πατημένο το πλήκτρο **command** και, στη συνέχεια, πατήστε <.

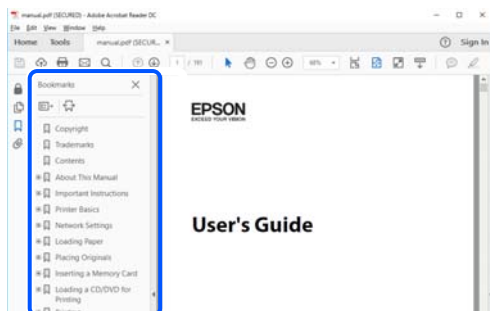

Εκτύπωση μόνο των απαραίτητων σελίδων

Μπορείτε να εξάγετε και εκτυπώσετε μόνο τις απαραίτητες σελίδες. Κάντε κλικ στην **Εκτύπωση** στο μενού **Αρχείο** και, στη συνέχεια, προσδιορίστε τις σελίδες που θέλετε να εκτυπώσετε στις **Σελίδες** στις **Σελίδες για εκτύπωση**.

- ❑ Για να προσδιορίσετε μια σειρά σελίδων, πληκτρολογήστε ένα ενωτικό μεταξύ της πρώτης και τελευταίας σελίδας.

Παράδειγμα: 20-25

- ❑ Για να προσδιορίσετε σελίδες που δεν βρίσκονται σε σειρά, χωρίστε τις σελίδες με κόμμα.

Παράδειγμα: 5, 10, 15

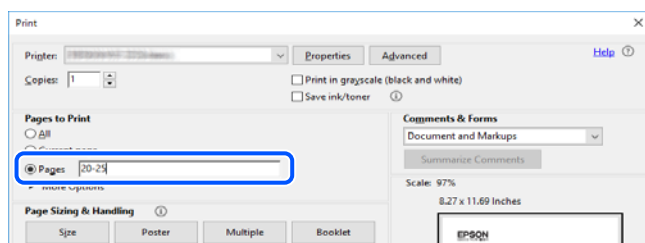

Σχετικά με το παρόν εγχειρίδιο

Αυτή η ενότητα εξηγεί τη σημασία των σημάτων και συμβόλων, σημειώσεις για τις περιγραφές και πληροφορίες αναφοράς για το λειτουργικό σύστημα που χρησιμοποιούνται στο παρόν εγχειρίδιο.

Σήματα και σύμβολα

Προσοχή:

Οδηγίες που πρέπει να ακολουθούνται με προσοχή για να αποφευχθούν τραυματισμοί.

Σημαντικό:

Οδηγίες που πρέπει να τηρούνται για να αποφευχθεί βλάβη στον εξοπλισμό σας.

Σημείωση:

Παρέχει συμπληρωματικές πληροφορίες και πληροφορίες αναφοράς.

Σχετικές πληροφορίες

- ➔ Σύνδεσμοι στις αντίστοιχες ενότητες.

Σημειώσεις για τα στιγμιότυπα οθόνης και τις εικόνες

- ❑ Τα στιγμιότυπα οθόνης του προγράμματος οδήγησης του εκτυπωτή προέρχονται από τα Windows 10 ή το macOS High Sierra. Το περιεχόμενο που εμφανίζεται στις οθόνες διαφέρει ανάλογα με το μοντέλο και την κατάσταση.
- ❑ Οι απεικονίσεις που χρησιμοποιούνται σε αυτό το εγχειρίδιο αποτελούν μόνο παραδείγματα. Παρόλο που ενδέχεται να υπάρχουν μικρές διαφορές ανάλογα με το μοντέλο, η μέθοδος λειτουργίας είναι η ίδια.
- ❑ Ορισμένα στοιχεία του μενού στην οθόνη LCD μπορεί να διαφέρουν ανάλογα με το μοντέλο και τις ρυθμίσεις.
- ❑ Μπορείτε να διαβάσετε τον κώδικα QR χρησιμοποιώντας τη σχετική εφαρμογή.

Αναφορές λειτουργικού συστήματος

Windows

Στο παρόν εγχειρίδιο, όροι όπως «Windows 10», «Windows 8.1», «Windows 8», «Windows 7», «Windows Vista», «Windows XP», «Windows Server 2019», «Windows Server 2016», «Windows Server 2012 R2», «Windows Server 2012», «Windows Server 2008 R2», «Windows Server 2008», «Windows Server 2003 R2» και «Windows Server 2003» αναφέρονται στα ακόλουθα λειτουργικά συστήματα. Επιπλέον, ο όρος «Windows» χρησιμοποιείται για αναφορά σε όλες τις εκδόσεις.

- Λειτουργικό σύστημα Microsoft® Windows® 10
- Λειτουργικό σύστημα Microsoft® Windows® 8.1
- Λειτουργικό σύστημα Microsoft® Windows® 8
- Λειτουργικό σύστημα Microsoft® Windows® 7
- Λειτουργικό σύστημα Microsoft® Windows Vista®
- Λειτουργικό σύστημα Microsoft® Windows® XP
- Λειτουργικό σύστημα Microsoft® Windows® XP Professional x64 Edition
- Λειτουργικό σύστημα Microsoft® Windows Server® 2019
- Λειτουργικό σύστημα Microsoft® Windows Server® 2016
- Λειτουργικό σύστημα Microsoft® Windows Server® 2012 R2
- Λειτουργικό σύστημα Microsoft® Windows Server® 2012
- Λειτουργικό σύστημα Microsoft® Windows Server® 2008 R2
- Λειτουργικό σύστημα Microsoft® Windows Server® 2008
- Λειτουργικό σύστημα Microsoft® Windows Server® 2003 R2
- Λειτουργικό σύστημα Microsoft® Windows Server® 2003

Mac OS

Σε αυτό το εγχειρίδιο, ο όρος «Mac OS» χρησιμοποιείται για αναφορά στα macOS Catalina, macOS Mojave, macOS High Sierra, macOS Sierra, OS X El Capitan, OS X Yosemite, OS X Mavericks, OS X Mountain Lion, Mac OS X v10.7.x και Mac OS X v10.6.8.

Σήματα κατατεθέντα

- Η ονομασία EPSON® αποτελεί σήμα κατατεθέν και οι ονομασίες EPSON EXCEED YOUR VISION ή EXCEED YOUR VISION αποτελούν εμπορικά σήματα της Seiko Epson Corporation.
- Epson Scan 2 software is based in part on the work of the Independent JPEG Group.

libtiff

Copyright © 1988-1997 Sam Leffler

Copyright © 1991-1997 Silicon Graphics, Inc.

Permission to use, copy, modify, distribute, and sell this software and its documentation for any purpose is hereby granted without fee, provided that (i) the above copyright notices and this permission notice appear in all copies of the software and related documentation, and (ii) the names of Sam Leffler and Silicon Graphics may not be used in any advertising or publicity relating to the software without the specific, prior written permission of Sam Leffler and Silicon Graphics.

THE SOFTWARE IS PROVIDED "AS-IS" AND WITHOUT WARRANTY OF ANY KIND, EXPRESS, IMPLIED OR OTHERWISE, INCLUDING WITHOUT LIMITATION, ANY WARRANTY OF MERCHANTABILITY OR FITNESS FOR A PARTICULAR PURPOSE.

IN NO EVENT SHALL SAM LEFFLER OR SILICON GRAPHICS BE LIABLE FOR ANY SPECIAL, INCIDENTAL, INDIRECT OR CONSEQUENTIAL DAMAGES OF ANY KIND, OR ANY DAMAGES WHATSOEVER RESULTING FROM LOSS OF USE, DATA OR PROFITS, WHETHER OR NOT ADVISED OF THE POSSIBILITY OF DAMAGE, AND ON ANY THEORY OF LIABILITY, ARISING OUT OF OR IN CONNECTION WITH THE USE OR PERFORMANCE OF THIS SOFTWARE.

- QR Code is a registered trademark of DENSO WAVE INCORPORATED in Japan and other countries.
- Microsoft®, Windows®, Windows Server®, and Windows Vista® are registered trademarks of Microsoft Corporation.
- Apple, Mac, macOS, OS X, Bonjour, ColorSync, Safari, AirPrint, iPad, iPhone, iPod touch, and iTunes are trademarks of Apple Inc., registered in the U.S. and other countries.
- Use of the Works with Apple badge means that an accessory has been designed to work specifically with the technology identified in the badge and has been certified by the developer to meet Apple performance standards.
- Chrome, Google Play, and Android are trademarks of Google LLC.
- Adobe and Adobe Reader are either registered trademarks or trademarks of Adobe Systems Incorporated in the United States and/or other countries.
- Firefox is a trademark of the Mozilla Foundation in the U.S. and other countries.
- Γενική σημείωση: Άλλα ονόματα προϊόντων που χρησιμοποιούνται στο παρόν προορίζονται μόνο για σκοπούς αναγνώρισης και μπορεί να αποτελούν εμπορικά σήματα των αντίστοιχων κατόχων τους. Η Epson παραιτείται από όλα τα δικαιώματα για τα εν λόγω σήματα.

Πνευματικά δικαιώματα

Απαγορεύεται η αναπαραγωγή, η αποθήκευση σε σύστημα ανάκτησης ή η μετάδοση, σε οποιαδήποτε μορφή ή με οποιοδήποτε μέσο, (ηλεκτρονικά, μηχανικά, ως φωτοαντίγραφα, με εγγραφή σε κάποιο μέσο ή με άλλο τρόπο) της εν λόγω έκδοσης ή τμήματος αυτής χωρίς την προηγούμενη έγγραφη άδεια της Seiko Epson Corporation. Ουδμία ευθύνη ευρεσιτεχνίας αναλαμβάνεται όσον αφορά τη χρήση των πληροφοριών που περιλαμβάνονται στο παρόν. Επίσης, δεν αναλαμβάνεται ουδμία ευθύνη για ζημιές που απορρέουν από τη χρήση των πληροφοριών που περιλαμβάνονται στο παρόν. Οι πληροφορίες που περιέχονται στο παρόν προορίζονται μόνο για χρήση με το συγκεκριμένο προϊόν της Epson. Η Epson δεν φέρει καμία ευθύνη για τη χρήση των πληροφοριών αυτών σε άλλα προϊόντα.

Η Seiko Epson Corporation και οι θυγατρικές εταιρείες της δεν φέρουν καμία ευθύνη προς τον αγοραστή αυτού του προϊόντος ή προς τρίτα μέρη για τυχόν ζημιές, απώλειες, κόσθη ή έξοδα που θα υποστεί ο αγοραστής ή άλλοι ως αποτέλεσμα ατυχήματος, αθέμιτης ή κακής χρήσης του προϊόντος ή μη εξουσιοδοτημένων τροποποιήσεων, επισκευών ή μετατροπών του προϊόντος ή (με εξαίρεση τις Η.Π.Α.) αδυναμίας πλήρους συμμόρφωσης με τις οδηγίες λειτουργίας και συντήρησης της Seiko Epson Corporation.

Η Seiko Epson Corporation και οι θυγατρικές εταιρίες αυτής δεν φέρουν καμία ευθύνη για οποιεσδήποτε ζημιές ή προβλήματα προκύπτουν από τη χρήση οποιωνδήποτε επιλογών ή οποιωνδήποτε αναλώσιμων προϊόντων, εκτός των προϊόντων που χαρακτηρίζονται ως Αυθεντικά προϊόντα Epson ή Αναγνωρισμένα προϊόντα Epson από τη Seiko Epson Corporation.

Η Seiko Epson Corporation δεν θα θεωρείται υπεύθυνη για οποιαδήποτε βλάβη που προκύπτει από ηλεκτρομαγνητική παρεμβολή που προκαλείται από τη χρήση οποιωνδήποτε καλωδίων διασύνδεσης, εκτός των καλωδίων που χαρακτηρίζονται ως Εγκεκριμένα προϊόντα Epson από τη Seiko Epson Corporation.

© 2019 Seiko Epson Corporation

Τα περιεχόμενα του παρόντος εγχειριδίου και οι προδιαγραφές του παρόντος προϊόντος υπόκεινται σε αλλαγή χωρίς προειδοποίηση.

Σημαντικές οδηγίες

Οδηγίες ασφάλειας.	15
Συμβουλές και προειδοποιήσεις για τον εκτυπωτή.	16
Προστασία των προσωπικών σας δεδομένων.	18

Οδηγίες ασφάλειας

Διαβάστε και ακολουθήστε πιστά αυτές τις οδηγίες για να εξασφαλίσετε την ασφαλή χρήση αυτού του εκτυπωτή. Φροντίστε να κρατήσετε το παρόν εγχειρίδιο για μελλοντική αναφορά. Επιπλέον, φροντίστε να ακολουθείτε όλες τις προειδοποιήσεις και τις οδηγίες που επισημαίνονται στον εκτυπωτή.

- ❑ Μερικά από τα σύμβολα που χρησιμοποιούνται στον εκτυπωτή σας αποσκοπούν στο να διασφαλίσουν την ασφάλεια και την κατάλληλη χρήση του εκτυπωτή. Επισκεφτείτε τον παρακάτω ιστότοπο για να μάθετε τη σημασία των συμβόλων.

<http://support.epson.net/symbols>

- ❑ Χρησιμοποιείτε μόνο το συνοδευτικό καλώδιο τροφοδοσίας του εκτυπωτή. Μην χρησιμοποιείτε αυτό το καλώδιο με άλλο εξοπλισμό. Αν χρησιμοποιήσετε άλλα καλώδια με αυτόν τον εκτυπωτή ή αν χρησιμοποιήσετε το συνοδευτικό καλώδιο τροφοδοσίας με άλλον εξοπλισμό, υπάρχει κίνδυνος πυρκαγιάς ή ηλεκτροπληξίας.
- ❑ Βεβαιωθείτε ότι το καλώδιο τροφοδοσίας εναλλασσόμενου ρεύματος πληροί τη σχετική τοπική προδιαγραφή ασφαλείας.
- ❑ Σε καμία περίπτωση μην αποσυναρμολογείτε, μην τροποποιείτε και μην επιχειρείτε να επισκευάσετε το καλώδιο τροφοδοσίας, τη μονάδα εκτυπωτή, τη μονάδα σάρωσης ή τον προαιρετικό εξοπλισμό μόνοι σας. Να ακολουθείτε πάντοτε πιστά τα εγχειρίδια του εκτυπωτή.
- ❑ Στις ακόλουθες περιπτώσεις, αποσυνδέστε τον εκτυπωτή και αναθέστε την επισκευή σε έμπειρο προσωπικό συντήρησης:
Το καλώδιο τροφοδοσίας ή ο ακροδέκτης έχουν καταστραφεί, έχει περάσει υγρό στον εκτυπωτή, ο εκτυπωτής έπεσε ή το περίβλημα έχει καταστραφεί, ο εκτυπωτής δεν λειτουργεί κανονικά ή παρουσιάζει εμφανή αλλαγή στην απόδοση. Μην ρυθμίζετε τα στοιχεία ελέγχου που δεν αναφέρονται και δεν περιγράφονται στις οδηγίες λειτουργίας.
- ❑ Τοποθετήστε τον εκτυπωτή κοντά σε πρίζα τοίχου από όπου μπορεί να αποσυνδεθεί εύκολα το καλώδιο τροφοδοσίας.
- ❑ Μην τοποθετείτε και μην αποθηκεύετε τον εκτυπωτή σε εξωτερικούς χώρους, κοντά σε σημεία με υπερβολική συσσώρευση ακαθαρσιών ή σκόνης, κοντά σε νερό, πηγές θερμότητας ή σημεία που υπόκεινται σε κραδασμούς, δονήσεις, υψηλές θερμοκρασίες ή υγρασία.
- ❑ Προσέξτε να μην χύσετε υγρό στον εκτυπωτή. Μην αγγίζετε τον εκτυπωτή με βρεγμένα χέρια.
- ❑ Διατηρείτε τον εκτυπωτή σε απόσταση τουλάχιστον 22 εκ. από βηματοδότες καρδιάς. Τα ραδιοκύματα από τον εκτυπωτή ενδέχεται να επηρεάσουν δυσμενώς τη λειτουργία των καρδιακών βηματοδοτών.
- ❑ Εάν η οθόνη LCD παρουσιάζει βλάβη, επικοινωνήστε με τον εμπορικό αντιπρόσωπο. Εάν το διάλυμα υγρών κρυστάλλων έρθει σε επαφή με τα χέρια σας, πλύνετε πολύ καλά τα χέρια σας με σαπούνι και νερό. Εάν το διάλυμα υγρών κρυστάλλων μπει στα μάτια σας, ξεπλύνετε τα αμέσως με νερό. Εάν συνεχίσετε να έχετε ενοχλήσεις ή προβλήματα με την όρασή σας αφού ξεπλύνετε τα μάτια σας, επισκεφτείτε αμέσως έναν γιατρό.
- ❑ Κατά τη διάρκεια καταιγίδων, μην χρησιμοποιείτε το τηλέφωνο. Υπάρχει κίνδυνος ηλεκτροπληξίας από κεραυνό.
- ❑ Αν θέλετε να αναφέρετε διαρροή αερίου, μην χρησιμοποιείτε τηλέφωνο κοντά στο σημείο της διαρροής.

- ❑ Ο εκτυπωτής είναι βαρύς και δεν θα πρέπει να τον σηκώνουν και να τον μεταφέρουν λιγότερα από δύο άτομα. Όταν σηκώνουν τον εκτυπωτή, τα δύο άτομα πρέπει να λαμβάνουν τις σωστές θέσεις, όπως φαίνεται παρακάτω.

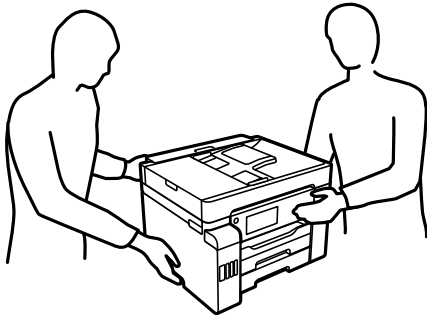

Οδηγίες ασφαλείας για το μελάνι

- ❑ Να είστε προσεκτικοί ώστε να μην αγγίξετε το μελάνι όταν χειρίζεστε τα δοχεία μελανιού, τα καπάκια των δοχείων μελανιού, τα ανοιχτά μπουκάλια μελανιού ή τα καπάκια των μπουκαλιών μελανιού.
 - ❑ Αν μελάνι έρθει σε επαφή με το δέρμα σας, πλύνετε την περιοχή πολύ καλά με σαπούνι και νερό.
 - ❑ Αν μελάνι έρθει σε επαφή με τα μάτια σας, ξεπλύνετε τα αμέσως με νερό. Αν συνεχίσετε να έχετε ενοχλήσεις ή προβλήματα με την όρασή σας αφού ξεπλύνετε τα μάτια σας, επισκεφτείτε αμέσως έναν γιατρό.
 - ❑ Αν μπει μελάνι στο στόμα σας, πηγαίνατε αμέσως σε γιατρό.
- ❑ Μην αποσυναρμολογείτε το κουτί συντήρησης. Διαφορετικά, το μελάνι ενδέχεται να έρθει σε επαφή με τα μάτια ή το δέρμα σας.
- ❑ Μην ανακινείτε με υπερβολική δύναμη τα μπουκάλια μελανιού και μην τα υποβάλλετε σε ισχυρούς κραδασμούς, καθώς μπορεί να προκληθεί διαρροή.
- ❑ Διατηρείτε τα μπουκάλια μελανιού, τη μονάδα δοχείων μελανιού και το κουτί συντήρησης μακριά από παιδιά. Μην επιτρέπετε στα παιδιά την κατάποση από τα μπουκάλια ή το χειρισμό των μπουκαλιών μελανιού και του πώματος.

Συμβουλές και προειδοποιήσεις για τον εκτυπωτή



Προκειμένου να μην καταστρέψετε τον εκτυπωτή ή την περιουσία σας, διαβάστε και ακολουθήστε τις παρακάτω οδηγίες. Φυλάξτε το εγχειρίδιο, ώστε να έχετε τη δυνατότητα να ανατρέχετε σε αυτό στο μέλλον.

Συμβουλές και προειδοποιήσεις για τη ρύθμιση του εκτυπωτή

- ❑ Μη φράσσετε και μην καλύπτετε τις οπές και τα ανοίγματα του εκτυπωτή.
- ❑ Χρησιμοποιείτε μόνο τον τύπο τροφοδοσίας που αναγράφεται στην ετικέτα του εκτυπωτή.
- ❑ Αποφεύγετε να χρησιμοποιείτε πρίζες που βρίσκονται στο ίδιο κύκλωμα με φωτοτυπικά ή με συστήματα αερισμού που ενεργοποιούνται και απενεργοποιούνται τακτικά.
- ❑ Αποφεύγετε ηλεκτρικές πρίζες που ελέγχονται από διακόπτες τοίχου ή αυτόματα χρονόμετρα.
- ❑ Τοποθετήστε ολόκληρο το σύστημα υπολογιστή μακριά από πιθανές πηγές ηλεκτρομαγνητικής παρεμβολής, όπως ηχεία ή βάσεις ασύρματων τηλεφώνων.

- ❑ Τα καλώδια τροφοδοσίας ρεύματος πρέπει να τοποθετούνται με τέτοιο τρόπο, ώστε να αποφεύγεται η τριβή, κοπή, φθορά, πτύχωση και συστροφή τους. Μην τοποθετείτε αντικείμενα και μην πατάτε επάνω ή περνάτε επάνω από τα καλώδια τροφοδοσίας ρεύματος. Να είστε ιδιαίτερα προσεκτικοί και να διατηρείτε όλα τα καλώδια τροφοδοσίας ρεύματος ίσια στα άκρα και στα σημεία σύνδεσης με το μετασχηματιστή.
- ❑ Αν χρησιμοποιείτε προέκταση με τον εκτυπωτή, βεβαιωθείτε ότι η συνολική ονομαστική τιμή αμπέρ των συσκευών που έχουν συνδεθεί με το καλώδιο προέκτασης δεν υπερβαίνει την ονομαστική τιμή αμπέρ του καλωδίου. Επίσης, βεβαιωθείτε ότι η συνολική ονομαστική τιμή αμπέρ όλων των συσκευών που έχουν συνδεθεί στην πρίζα δεν υπερβαίνει την ονομαστική τιμή αμπέρ της πρίζας.
- ❑ Αν σκοπεύετε να χρησιμοποιήσετε τον εκτυπωτή στη Γερμανία, η εγκατάσταση του κτιρίου πρέπει να προστατεύεται από αυτόματο διακόπτη κυκλώματος 10 ή 16 αμπέρ προκειμένου να παρέχεται κατάλληλη προστασία του εκτυπωτή από βραχυκύκλωμα ή υπέρταση.
- ❑ Όταν συνδέετε τον εκτυπωτή με υπολογιστή ή με άλλη συσκευή χρησιμοποιώντας καλώδιο, βεβαιωθείτε ότι έχετε συνδέσει τους ακροδέκτες με σωστό προσανατολισμό. Κάθε ακροδέκτης έχει μόνο έναν σωστό προσανατολισμό. Αν ένας ακροδέκτης τοποθετηθεί με λάθος προσανατολισμό, μπορεί να προκληθεί βλάβη και στις δύο συσκευές που συνδέονται με το καλώδιο.
- ❑ Τοποθετήστε τον εκτυπωτή σε επίπεδη και σταθερή επιφάνεια με άφθονο χώρο περιμετρικά του εκτυπωτή. Ο εκτυπωτής δεν θα λειτουργεί σωστά, αν βρίσκεται υπό κλίση ή γωνία.
- ❑ Αφήστε χώρο πάνω από τον εκτυπωτή προκειμένου να μπορείτε να σηκώσετε πλήρως το κάλυμμα εγγράφων.
- ❑ Αφήστε αρκετό χώρο στο μπροστινό μέρος του εκτυπωτή ώστε να εξάγεται πλήρως το χαρτί.
- ❑ Αποφύγετε μέρη που υπόκεινται σε γρήγορες αλλαγές στη θερμοκρασία και την υγρασία. Επίσης, διατηρείτε τον εκτυπωτή μακριά από την άμεση ηλιακή ακτινοβολία, από ισχυρό φως και από πηγές θερμότητας.

Συμβουλές και προειδοποιήσεις για τη χρήση του εκτυπωτή

- ❑ Μην τοποθετείτε αντικείμενα στις υποδοχές του εκτυπωτή.
- ❑ Μην βάζετε το χέρι σας στο εσωτερικό του εκτυπωτή κατά τη διάρκεια της εκτύπωσης.
- ❑ Μην αγγίζετε το λευκό επίπεδο καλώδιο και τα σωληνάκια μελανιού στο εσωτερικό του εκτυπωτή.
- ❑ Μη χρησιμοποιείτε σπρέι που περιέχουν εύφλεκτα αέρια μέσα ή γύρω από τον εκτυπωτή. Υπάρχει κίνδυνος να προκληθεί πυρκαγιά.
- ❑ Μην μετακινείτε την κεφαλή εκτύπωσης χειροκίνητα, αν δεν ζητηθεί. Διαφορετικά, ενδέχεται να καταστρέψετε τον εκτυπωτή.
- ❑ Να είστε προσεκτικοί ώστε να μην εγκλωβίσετε τα δάχτυλά σας ενώ κλείνετε τη μονάδα σάρωσης.
- ❑ Μην πιέζετε με υπερβολική δύναμη το γυαλί σαρωτή όταν τοποθετείτε τα πρωτότυπα.
- ❑ Να απενεργοποιείτε πάντα τον εκτυπωτή με το κουμπί . Μην αποσυνδέετε και μην απενεργοποιείτε τον εκτυπωτή από την πρίζα, μέχρι να πάψει να αναβοσβήνει η λυχνία .
- ❑ Αν δεν πρόκειται να χρησιμοποιήσετε τον εκτυπωτή για μεγάλο χρονικό διάστημα, φροντίστε να αφαιρέσετε το καλώδιο τροφοδοσίας από την ηλεκτρική πρίζα.

Συμβουλές και προειδοποιήσεις για τη χρήση της οθόνης αφής

- ❑ Η οθόνη LCD μπορεί να έχει ορισμένα μικρά φωτεινά ή σκούρα σημεία και εξαιτίας των λειτουργιών της η φωτεινότητα ίσως δεν είναι ομαλή. Αυτό είναι φυσιολογικό και δεν αποτελεί ένδειξη βλάβης.
- ❑ Χρησιμοποιήστε μόνο στεγνό, απαλό πανί για τον καθαρισμό της. Μην χρησιμοποιείτε υγρά ή χημικά καθαριστικά.

- ❑ Το εξωτερικό κάλυμμα της οθόνης αφής μπορεί να σπάσει, αν δεχτεί μεγάλη πίεση. Αν σπάσει ή ραγίσει η επιφάνεια της οθόνης, επικοινωνήστε με τον αντιπρόσωπό σας. Μην αγγίζετε την οθόνη και μην προσπαθήσετε να απομακρύνετε τα σπασμένα γυαλιά.
- ❑ Να πατάτε την οθόνη αφής απαλά με το δάκτυλό σας. Μην ασκείτε δύναμη και μην χρησιμοποιείτε τα νύχια σας.
- ❑ Μην χρησιμοποιείτε αιχμηρά αντικείμενα, όπως στυλό ή αιχμηρά μολύβια, για να εκτελέσετε λειτουργίες.
- ❑ Τυχόν συμπίκνωση στο εσωτερικό της οθόνης αφής εξαιτίας απότομων αλλαγών στη θερμοκρασία ή την υγρασία ενδέχεται να προκαλέσουν μείωση της απόδοσης.

Συμβουλές και προειδοποιήσεις για τη χρήση του εκτυπωτή με ασύρματη σύνδεση

- ❑ Τα ραδιοκύματα που εκπέμπει αυτός ο εκτυπωτής ενδέχεται να επηρεάσουν δυσμενώς τη λειτουργία ιατρικού ηλεκτρονικού εξοπλισμού. Κατά τη χρήση αυτού του εκτυπωτή σε ιατρικές εγκαταστάσεις ή κοντά σε ιατρικό εξοπλισμό, ακολουθήστε τις οδηγίες του εξουσιοδοτημένου προσωπικού που εργάζεται στις ιατρικές εγκαταστάσεις και όλες τις προειδοποιήσεις και τις οδηγίες που αναγράφονται στον ιατρικό εξοπλισμό.
- ❑ Τα ραδιοκύματα που εκπέμπει αυτός ο εκτυπωτής μπορεί να επηρεάσουν δυσμενώς τη λειτουργία συσκευών αυτόματου ελέγχου, όπως αυτόματες θύρες ή συναγερμοί πυροπροστασίας, και ενδέχεται να προκληθούν ατυχήματα λόγω προβλημάτων στη λειτουργία τους. Κατά τη χρήση αυτού του εκτυπωτή κοντά σε συσκευές αυτόματου ελέγχου, ακολουθήστε όλες τις προειδοποιήσεις και τις οδηγίες που αναγράφονται σε αυτές τις συσκευές.

Συμβουλές και προειδοποιήσεις για τη μεταφορά ή αποθήκευση του εκτυπωτή

- ❑ Κατά την αποθήκευση ή τη μεταφορά του εκτυπωτή, αποφύγετε την τοποθέτησή του υπό κλίση, κάθετα ή ανάποδα. Διαφορετικά ενδέχεται να διαρρεύσει μελάνι.
- ❑ Πριν τη μεταφορά του εκτυπωτή, βεβαιωθείτε ότι η κλειδαριά μεταφοράς είναι ρυθμισμένη στη θέση κλειδώματος (Μεταφορά) και η κεφαλή εκτύπωσης βρίσκεται στην αρχική θέση (τέρμα δεξιά).

Προστασία των προσωπικών σας δεδομένων

Εάν δώσετε τον εκτυπωτή σε κάποιον άλλον ή τον απορρίψετε, διαγράψτε όλες τις προσωπικές πληροφορίες που είναι αποθηκευμένες στη μνήμη του εκτυπωτή επιλέγοντας τα μενού στον πίνακα ελέγχου, όπως περιγράφεται παρακάτω.

Ρυθμίς > Γενικές ρυθμίσεις > Διαχείριση συστήματος > Επαναφ. εργοστ. ρυθμίς. > Απαλοιφή δεδομέν & ρυθμίς

Ρυθμίς > Γενικές ρυθμίσεις > Διαχείριση συστήματος > Εκκαθ. δεδομ. εσωτ. μνήμης > Διαγραφή όλων των εργασιών στην εσωτερική μνήμη

Ονόματα και λειτουργίες τμημάτων

Μπροστά.	20
Εσωτερικό.	22
Πίσω.	23

Μπροστά

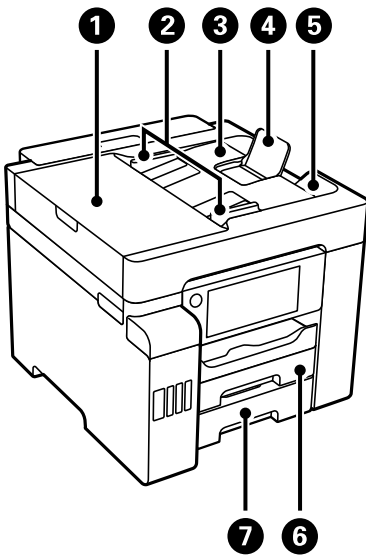

❶	Κάλυμμα ADF (Αυτόματος τροφοδότης εγγράφων)	Ανοίξτε το για να αφαιρέσετε πρωτότυπα που έχουν εμπλακεί στον αυτόματο τροφοδότη εγγράφων (ADF).
❷	Πλαϊνός οδηγός ADF	Τροφοδοτεί τα πρωτότυπα απευθείας στον εκτυπωτή. Σύρετε στην άκρη των πρωτοτύπων.
❸	Δίσκος εισαγωγής ADF	Τροφοδοτεί τα πρωτότυπα αυτόματα.
❹	Υποστήριξη εγγράφων ADF	Υποστηρίζει πρωτότυπα με μέγεθος μεγαλύτερο από χαρτί legal.
❺	Δίσκος εξόδου ADF	Συγκρατεί τα πρωτότυπα που εξέρχονται από τον αυτόματο τροφοδότη εγγράφων (ADF).
❻	Κασέτα χαρτιού1	Φορτώνει χαρτί.
❼	Κασέτα χαρτιού2	

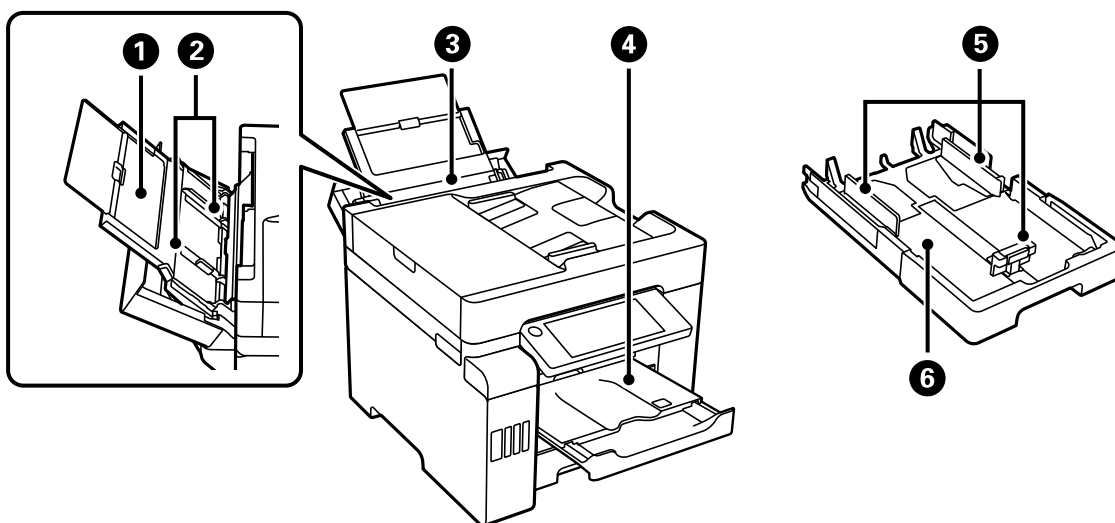

❶	Στήριξη χαρτιού	Στηρίζει το τοποθετημένο χαρτί.
---	-----------------	---------------------------------

2	Πλαϊνός οδηγός	Τροφοδοτεί το χαρτί απευθείας στον εκτυπωτή. Σύρετε τα άκρα του χαρτιού.
3	Δίσκος χαρτιού	Τοποθετεί όλους τους τύπους χαρτιού που υποστηρίζονται από τον εκτυπωτή.
4	Δίσκος εξόδου	Συγκρατεί το χαρτί που έχει εξέλθει. Όταν ξεκινάτε την εκτύπωση, ο δίσκος αυτός εξάγεται προκειμένου να προσαρμοστεί αυτόματα το μέγεθος χαρτιού. Για την αποθήκευση του δίσκου, σπρώξτε χειροκίνητα ή επιλέξτε  στον πίνακα ελέγχου.
5	Πλαϊνός οδηγός	Τροφοδοτεί το χαρτί απευθείας στον εκτυπωτή. Σύρετε τα άκρα του χαρτιού.
6	Κασέτα χαρτιού	Φορτώνει χαρτί.

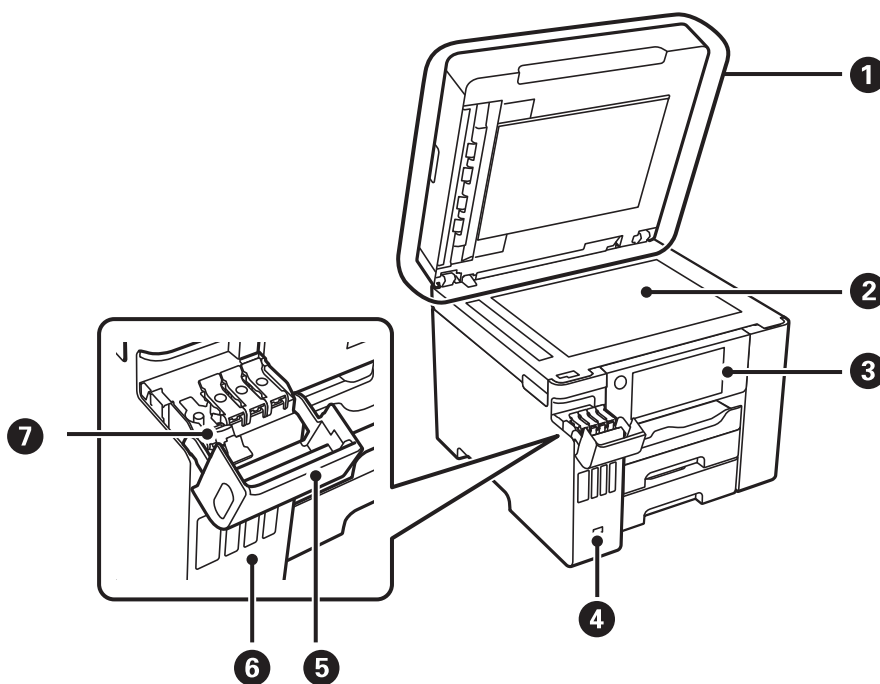

1	Κάλυμμα εγγράφων	Αποκλείει το εξωτερικό φως κατά τη σάρωση.
2	Γυαλί σαρωτή	Τοποθετήστε τα πρωτότυπα. Μπορείτε να τοποθετήσετε τα πρωτότυπα που δεν τροφοδοτούνται από τον ADF, όπως φάκελοι ή χοντρά βιβλία.
3	Πίνακας ελέγχου	Σας επιτρέπει να πραγματοποιείτε ρυθμίσεις και να εκτελείτε λειτουργίες στον εκτυπωτή. Εμφανίζει επίσης την κατάσταση του εκτυπωτή.
4	Θύρα USB εξωτερικής διασύνδεσης	Συνδέει τις συσκευές μνήμης.
5	Κάλυμμα δοχείου μελανιού	Ανοίξτε το για να αναπληρώσετε το δοχείο μελανιού.
6	Δοχείο μελανιού	Τροφοδοτεί το μελάνι στην κεφαλή εκτύπωσης.
7	Καπάκι δοχείου μελανιού	Ανοίξτε το για να αναπληρώσετε το δοχείο μελανιού.

Εσωτερικό

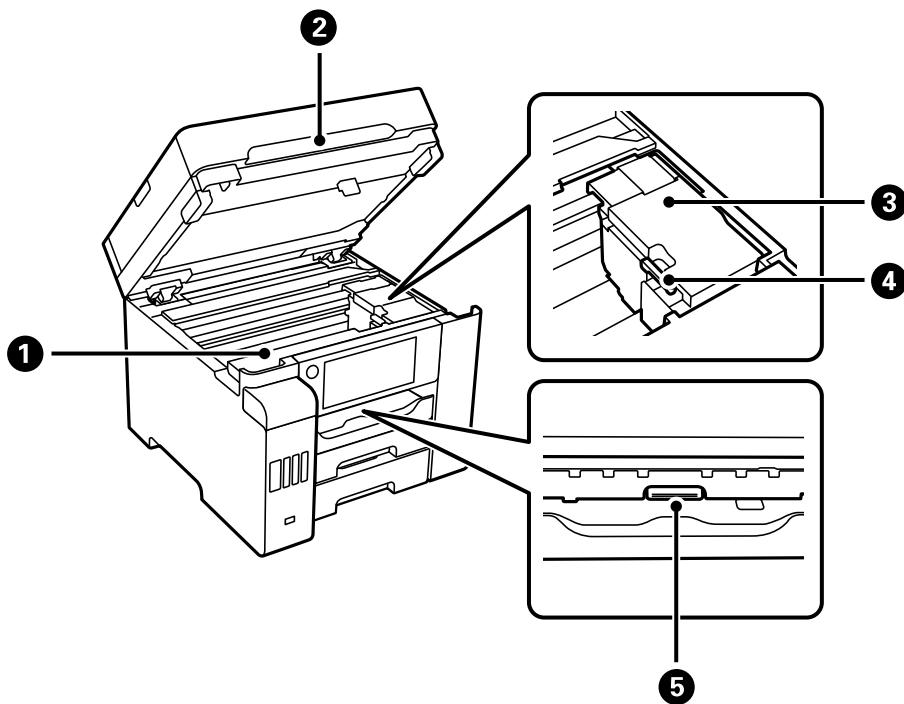

1	Κάλυμμα κουτιού συντήρησης	Ανοίξτε κατά την αντικατάσταση του κουτιού συντήρησης. Το κουτί συντήρησης είναι ένας περιέκτης, ο οποίος συλλέγει μια πολύ μικρή περίσσεια ποσότητα μελανιού κατά τη διάρκεια του καθαρισμού ή της εκτύπωσης.
2	Μονάδα σαρωτή	Σαρώνει τα τοποθετημένα πρωτότυπα. Ανοίξτε για να αφαιρέσετε εμπλοκές χαρτιού. Αυτή η μονάδα θα πρέπει να παραμένει κλειστή.
3	Κεφαλή εκτύπωσης	Το μελάνι εκτοξεύεται από τα ακροφύσια της κεφαλής εκτύπωσης προς τα κάτω.
4	Κλειδαριά μεταφοράς	Διακόπτει την παροχή μελανιού. Ορίστε σε κλειδωμένη (μεταφορά) θέση όταν μεταφέρετε τον εκτυπωτή.
5	Εσωτερικό κάλυμμα	Ανοίξτε για να αφαιρέσετε εμπλοκές χαρτιού.

Πίσω

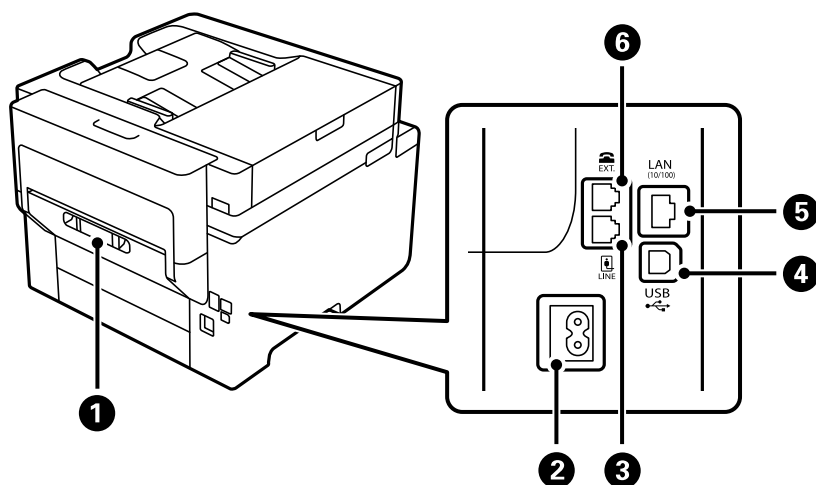

1	Πίσω κάλυμμα	Αφαιρέστε όταν αφαιρείτε χαρτί που έχει εμπλακεί.
2	Είσοδος AC	Συνδέει το καλώδιο τροφοδοσίας.
3	Θύρα LINE	Συνδέει μια γραμμή τηλεφώνου.
4	Θύρα USB	Συνδέει ένα καλώδιο USB για σύνδεση με έναν υπολογιστή.
5	Θύρα LAN	Συνδέει ένα καλώδιο LAN.
6	Θύρα EXT.	Συνδέει εξωτερικές συσκευές τηλεφώνου.

Οδηγός για τον Πίνακα ελέγχου

Πίνακας ελέγχου.	25
Ρύθμιση παραμέτρων αρχικής οθόνης.	25
Διαμόρφωση οθόνης μενού.	28
Ρύθμιση παραμέτρων οθόνης Job/Status.	29
Εισαγωγή χαρακτήρων.	30
Προβολή κινούμενων σχεδίων.	30



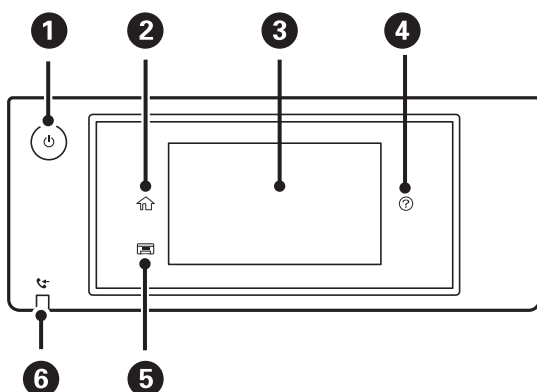





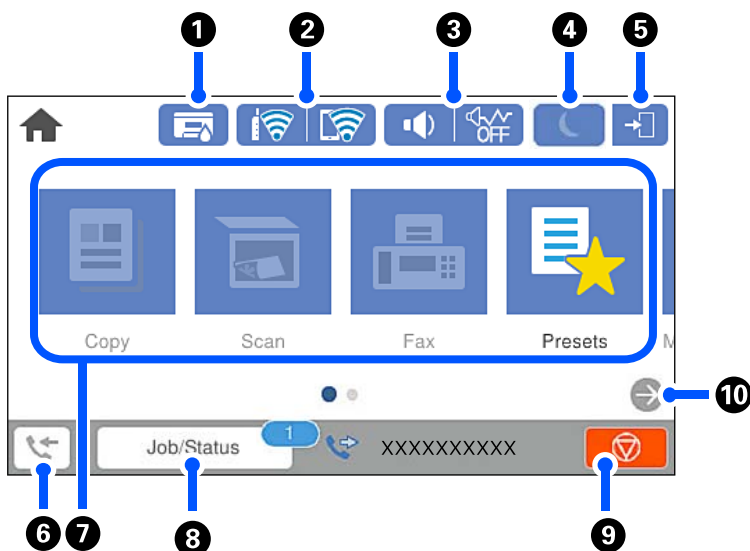



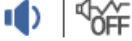



Πίνακας ελέγχου





1	Ενεργοποιεί ή απενεργοποιεί τον εκτυπωτή. Βγάλετε το καλώδιο τροφοδοσίας από την πρίζα όταν σβήσει η λυχνία λειτουργίας.
2	Εμφανίζει την αρχική οθόνη.
3	Εμφανίζει τα μενού και τα μηνύματα. Μπορείτε να αλλάξετε τη γωνία του πίνακα ελέγχου. Όταν δεν εκτελούνται λειτουργίες για μια συγκεκριμένη χρονική περίοδο, ο εκτυπωτής εισέρχεται σε κατάσταση αναστολής λειτουργίας και η οθόνη σβήνει. Πατήστε οπουδήποτε στην οθόνη αφής για να ενεργοποιήσετε την προβολή. Ανάλογα με τις τρέχουσες ρυθμίσεις, το πάτημα του κουμπιού λειτουργίας αφυπνίζει τον εκτυπωτή από την κατάσταση αναστολής λειτουργίας.
4	Εμφανίζει την οθόνη Βοήθεια . Εδώ μπορείτε να βρείτε λύσεις σε προβλήματα.
5	Αποθηκεύει τον δίσκο εξόδου.
6	Ανάβει όταν τα ληφθέντα έγγραφα, που δεν έχουν αναγνωσθεί, εκτυπωθεί ή αποθηκευτεί ακόμα, αποθηκεύονται στη μνήμη του εκτυπωτή.







Ρύθμιση παραμέτρων αρχικής οθόνης



1		<p>Εμφανίζει την οθόνη Κατάστ. εκτυπωτή.</p> <p>Μπορείτε να ελέγξετε την κατά προσέγγιση ωφέλιμη διάρκεια ζωής του κουτιού συντήρησης.</p>						
2		<p>Εμφανίζει την κατάσταση της σύνδεσης δικτύου. Ανατρέξτε στα εξής για περισσότερες λεπτομέρειες.</p> <p>«Οδηγός στο εικονίδιο δικτύου» στη σελίδα 27</p>						
3		<p>Εμφανίζει την οθόνη Ρυθμίσεις ήχου συσκευής.</p> <p>Μπορείτε να ορίσετε τις ρυθμίσεις Αθόρυβο και Αθόρυβη λειτουργία. Μπορείτε επίσης να αποκτήσετε πρόσβαση στο μενού Ήχοι από αυτή την οθόνη. Μπορείτε, επίσης, να πραγματοποιήσετε αυτήν τη ρύθμιση από το μενού Ρυθμίσ.</p> <p>Ρυθμίσ > Γενικές ρυθμίσεις > Βασικές ρυθμίσεις > Ήχοι</p> <table border="1" data-bbox="443 672 1442 927"> <tr> <td data-bbox="443 672 686 750"></td> <td data-bbox="694 672 1442 750">Υποδεικνύει εάν έχει οριστεί ή όχι η Αθόρυβη λειτουργία για τον εκτυπωτή. Όταν ενεργοποιείται αυτή η λειτουργία, ο θόρυβος που παράγεται από τις εργασίες του εκτυπωτή μειώνεται, αλλά ενδέχεται επίσης να μειωθεί και η ταχύτητα εκτύπωσης. Ωστόσο, ο θόρυβος μπορεί να μην μειωθεί ανάλογα με τον επιλεγμένο τύπο χαρτιού και την ποιότητα εκτύπωσης.</td> </tr> <tr> <td data-bbox="443 752 686 873"></td> <td data-bbox="694 752 1442 873"></td> </tr> <tr> <td data-bbox="443 875 686 927"></td> <td data-bbox="694 875 1442 927">Υποδεικνύει ότι έχει οριστεί η λειτουργία Αθόρυβο για τον εκτυπωτή.</td> </tr> </table>		Υποδεικνύει εάν έχει οριστεί ή όχι η Αθόρυβη λειτουργία για τον εκτυπωτή. Όταν ενεργοποιείται αυτή η λειτουργία, ο θόρυβος που παράγεται από τις εργασίες του εκτυπωτή μειώνεται, αλλά ενδέχεται επίσης να μειωθεί και η ταχύτητα εκτύπωσης. Ωστόσο, ο θόρυβος μπορεί να μην μειωθεί ανάλογα με τον επιλεγμένο τύπο χαρτιού και την ποιότητα εκτύπωσης.				Υποδεικνύει ότι έχει οριστεί η λειτουργία Αθόρυβο για τον εκτυπωτή.
	Υποδεικνύει εάν έχει οριστεί ή όχι η Αθόρυβη λειτουργία για τον εκτυπωτή. Όταν ενεργοποιείται αυτή η λειτουργία, ο θόρυβος που παράγεται από τις εργασίες του εκτυπωτή μειώνεται, αλλά ενδέχεται επίσης να μειωθεί και η ταχύτητα εκτύπωσης. Ωστόσο, ο θόρυβος μπορεί να μην μειωθεί ανάλογα με τον επιλεγμένο τύπο χαρτιού και την ποιότητα εκτύπωσης.							
								
	Υποδεικνύει ότι έχει οριστεί η λειτουργία Αθόρυβο για τον εκτυπωτή.							
4		<p>Επιλέξτε το εικονίδιο για να ενεργοποιήσετε την κατάσταση αναστολής λειτουργίας. Όταν το εικονίδιο είναι γκριζοαρισμένο, ο εκτυπωτής δεν μπορεί να εισέλθει στην κατάσταση αναστολής λειτουργίας.</p>						
5		<p>Υποδηλώνει ότι η λειτουργία περιορισμού χρηστών είναι ενεργοποιημένη. Επιλέξτε αυτό το εικονίδιο για να συνδεθείτε στον εκτυπωτή. Θα χρειαστεί να επιλέξετε ένα όνομα χρήστη και, στη συνέχεια, να εισαγάγετε τον κωδικό πρόσβασης. Επικοινωνήστε με τον διαχειριστή του εκτυπωτή για πληροφορίες σχετικά με τη σύνδεση.</p> <p>Όταν εμφανίζεται το , ένας χρήστης με δικαίωμα πρόσβασης έχει συνδεθεί. Επιλέξτε το εικονίδιο για αποσύνδεση.</p>						
6		<p>Εμφανίζει την οθόνη Πληροφορίες δεδομένων φαξ. Ο αριθμός που εμφανίζεται υποδεικνύει τον αριθμό φαξ που δεν έχετε διαβάσει, εκτυπώσει ή αποθηκεύσει ακόμα.</p>						

7	<p>Εμφανίζει κάθε μενού.</p> <ul style="list-style-type: none"> <input type="checkbox"/> Αντιγραφή Σας επιτρέπει να αντιγράφετε έγγραφα. <input type="checkbox"/> Σάρωση Σας επιτρέπει να σαρώσετε έγγραφα και να τα αποθηκεύσετε σε μια συσκευή μνήμης ή υπολογιστή. <input type="checkbox"/> Φαξ Σας επιτρέπει την αποστολή φαξ. <input type="checkbox"/> Προκαθορ. Σας επιτρέπει να καταγράψετε ρυθμίσεις που χρησιμοποιείτε συχνά για αντιγραφή, σάρωση ή αποστολή φαξ ως προεπιλογή. <input type="checkbox"/> Συσκευή μνήμης Σας επιτρέπει να εκτυπώνετε δεδομένα JPEG ή TIFF σε μια συσκευή μνήμης, όπως μια μονάδα δίσκου USB flash που συνδέεται στον εκτυπωτή. <input type="checkbox"/> Πλαίσιο φαξ Σας επιτρέπει να αποθηκεύετε ληφθέντα έγγραφα, έγγραφα προς αποστολή ή έγγραφα για φαξ ανίχνευσης. <input type="checkbox"/> Εμπ. εργ. Σας επιτρέπει να εκτυπώνετε μια εργασία που προστατεύεται από κωδικό πρόσβασης, η οποία έχει σταλεί από το πρόγραμμα οδήγησης εκτυπωτή. <input type="checkbox"/> Ρυθμίσ Σας επιτρέπει να πραγματοποιείτε ρυθμίσεις σχετικές με τη συντήρηση, τις ρυθμίσεις εκτυπωτή και λειτουργίες. 	
8	Εργασία/ Κατάσταση	Εμφανίζει εν εξελίξει εργασίες σε αναμονή. Πατήστε για προβολή του τύπου εργασιών, χρονομέτρου άφιξης, ονομάτων χρηστών κ.ο.κ. σε μορφή λίστας. Ο αριθμός που εμφανίζεται υποδεικνύει τον αριθμό εργασιών που είναι σε αναμονή.
9		Διακόπτει την τρέχουσα λειτουργία. Το σχήμα αυτού του εικονιδίου διαφέρει λίγο, εκτός από όταν εμφανίζεται στην αρχική οθόνη. Το εικονίδιο εμφανίζεται ανάλογα με την περίπτωση.
10		Πραγματοποιεί κύλιση της οθόνης στα δεξιά.

Οδηγός στο εικονίδιο δικτύου







	Ο εκτυπωτής δεν είναι συνδεδεμένος σε ενσύρματο (Ethernet) δίκτυο ή δεν έχει οριστεί στο δίκτυο.
	Ο εκτυπωτής είναι συνδεδεμένος σε ενσύρματο (Ethernet) δίκτυο.
	Ο εκτυπωτής δεν είναι συνδεδεμένος σε ασύρματο (Wi-Fi) δίκτυο.
	Ο εκτυπωτής αναζητεί SSID, δεν έχει καθοριστεί διεύθυνση IP ή αντιμετωπίζει πρόβλημα με ένα ασύρματο (Wi-Fi) δίκτυο.
	Ο εκτυπωτής είναι συνδεδεμένος σε ασύρματο (Wi-Fi) δίκτυο. Ο αριθμός των γραμμών υποδηλώνει την ισχύ του σήματος της σύνδεσης. Όσο περισσότερες οι γραμμές, τόσο πιο ισχυρή είναι η σύνδεση.
	Ο εκτυπωτής δεν είναι συνδεδεμένος σε ασύρματο (Wi-Fi) δίκτυο σε λειτουργία Wi-Fi Direct (Simple AP).

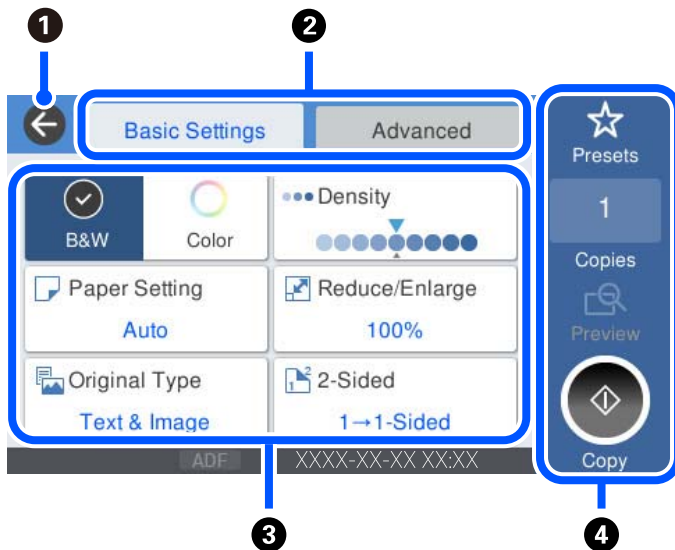

Ο εκτυπωτής είναι συνδεδεμένος σε ασύρματο (Wi-Fi) δίκτυο σε λειτουργία Wi-Fi Direct (Simple AP).

Διαμόρφωση οθόνης μενού



1	Επιστρέφει στην προηγούμενη οθόνη.								
2	Αλλάζει τη λίστα ρυθμίσεων χρησιμοποιώντας τις καρτέλες. Η καρτέλα Βασικές ρυθμίσεις εμφανίζει στοιχεία που χρησιμοποιούνται συχνά. Η καρτέλα Σύνθετα εμφανίζει άλλα στοιχεία που μπορείτε να ρυθμίσετε ανάλογα με τις απαιτήσεις σας.								
3	<p>Εμφανίζει μια λίστα με τα στοιχεία ρυθμίσεων. Όταν εμφανίζεται το , μπορείτε να δείτε επιπλέον πληροφορίες επιλέγοντας το εικονίδιο. Πραγματοποιήστε ρυθμίσεις επιλέγοντας το στοιχείο ή προσθέτοντας ένα σημάδι ελέγχου. Όταν έχετε αλλάξει ένα στοιχείο από την προεπιλογή χρήστη ή την εργοστασιακή προεπιλογή, το  εμφανίζεται στο στοιχείο.</p> <p>Τα γκριζαρισμένα στοιχεία δεν είναι διαθέσιμα. Επιλέξτε ένα στοιχείο για να ελέγξετε γιατί δεν είναι διαθέσιμο.</p> <p>Εάν προκύψουν τυχόν προβλήματα, εμφανίζεται το  στο στοιχείο. Επιλέξτε το εικονίδιο για να ελέγξετε πώς μπορείτε να λύσετε το πρόβλημα.</p>								
4	<p>Ξεκινά λειτουργίες χρησιμοποιώντας τις τρέχουσες ρυθμίσεις. Τα στοιχεία διαφέρουν ανάλογα με το μενού.</p> <table border="1"> <tr> <td>Προκαθορ.</td> <td>Εμφανίζει τη λίστα προεπιλογών. Μπορείτε να καταγράψετε μια τρέχουσα ρύθμιση ως προεπιλογή ή να φορτώσετε καταχωρημένες προεπιλογές.</td> </tr> <tr> <td>Αντίγραφα</td> <td>Εμφανίζει το πληκτρολόγιο στην οθόνη που σας επιτρέπει να εισαγάγετε τον αριθμό αντιγράφων.</td> </tr> <tr> <td>Προεπισ</td> <td>Εμφανίζει μια προεπισκόπηση της εικόνας πριν την εκτύπωση, αντιγραφή, σάρωση ή αποστολή φαξ.</td> </tr> <tr> <td></td> <td>Ξεκινά την εκτύπωση, αντιγραφή, σάρωση ή αποστολή φαξ.</td> </tr> </table>	Προκαθορ.	Εμφανίζει τη λίστα προεπιλογών. Μπορείτε να καταγράψετε μια τρέχουσα ρύθμιση ως προεπιλογή ή να φορτώσετε καταχωρημένες προεπιλογές.	Αντίγραφα	Εμφανίζει το πληκτρολόγιο στην οθόνη που σας επιτρέπει να εισαγάγετε τον αριθμό αντιγράφων.	Προεπισ	Εμφανίζει μια προεπισκόπηση της εικόνας πριν την εκτύπωση, αντιγραφή, σάρωση ή αποστολή φαξ.		Ξεκινά την εκτύπωση, αντιγραφή, σάρωση ή αποστολή φαξ.
Προκαθορ.	Εμφανίζει τη λίστα προεπιλογών. Μπορείτε να καταγράψετε μια τρέχουσα ρύθμιση ως προεπιλογή ή να φορτώσετε καταχωρημένες προεπιλογές.								
Αντίγραφα	Εμφανίζει το πληκτρολόγιο στην οθόνη που σας επιτρέπει να εισαγάγετε τον αριθμό αντιγράφων.								
Προεπισ	Εμφανίζει μια προεπισκόπηση της εικόνας πριν την εκτύπωση, αντιγραφή, σάρωση ή αποστολή φαξ.								
	Ξεκινά την εκτύπωση, αντιγραφή, σάρωση ή αποστολή φαξ.								

Ρύθμιση παραμέτρων οθόνης Job/Status

Επιλέξτε Job/Status στην αρχική οθόνη για να εμφανίσετε την οθόνη Job/Status. Μπορείτε να ελέγξετε την κατάσταση του εκτυπωτή ή των εργασιών.

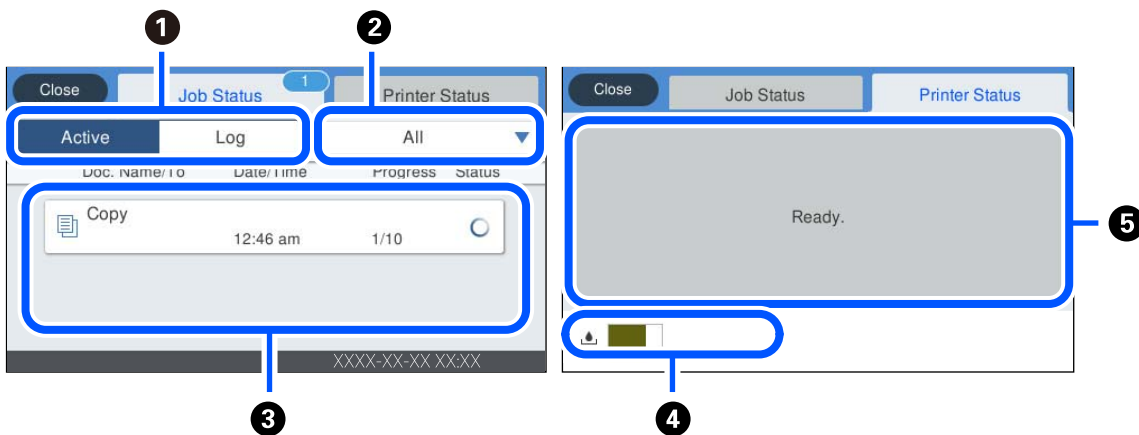

❶	Εναλλάσσει τις λίστες που εμφανίζονται.
❷	Φιλτράρει τις εργασίες ανά λειτουργία.
❸	Επιλέγοντας Ενεργό , εμφανίζεται μια λίστα με τις εργασίες που είναι σε εξέλιξη και τις εργασίες που είναι σε αναμονή για επεξεργασία. Επιλέγοντας Αρχείο καταγγ. , εμφανίζεται το ιστορικό εργασιών. Μπορείτε να ακυρώσετε εργασίες ή να ελέγξετε τον κωδικό σφάλματος που εμφανίζεται στο ιστορικό, σε περίπτωση που μια εργασία έχει αποτύχει.
❹	Υποδεικνύει κατά προσέγγιση τη διάρκεια της ωφέλιμης διάρκειας ζωής του κουτιού συντήρησης.
❺	Εμφανίζει τα σφάλματα που ενδεχομένως έχουν παρουσιαστεί στον εκτυπωτή. Επιλέξτε το σφάλμα από τη λίστα για να εμφανιστεί το μήνυμα του σφάλματος.



Σχετικές πληροφορίες

➔ «Ο κωδικός σφάλματος εμφανίζεται στο μενού κατάστασης» στη σελίδα 236

Εισαγωγή χαρακτήρων

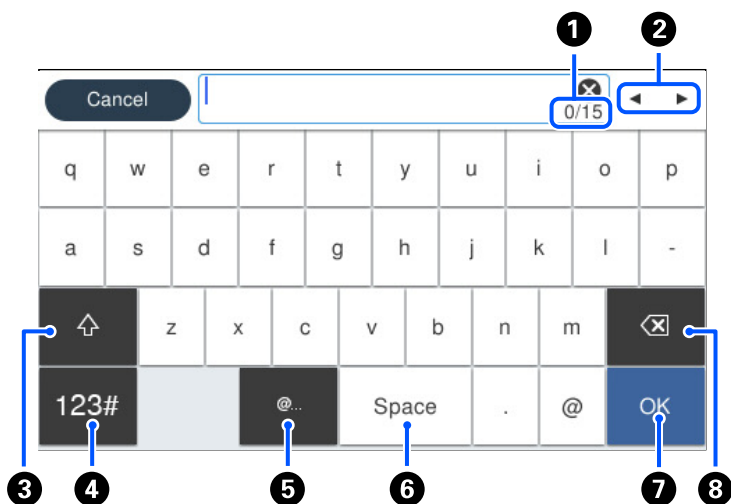
Μπορείτε να πληκτρολογήσετε χαρακτήρες και σύμβολα χρησιμοποιώντας το πληκτρολόγιο της οθόνης κατά τη δημιουργία συνδέσεων δικτύου και ούτω καθεξής.



1	Υποδεικνύει τον αριθμό χαρακτήρων.
2	Μετακινεί τον δρομέα στη θέση εισαγωγής.
3	Πραγματοποιεί εναλλαγή μεταξύ πεζών και κεφαλαίων ή αριθμών και συμβόλων.
4	Αλλάζει τον τύπο χαρακτήρων.  : μπορείτε να εισαγάγετε αριθμούς και σύμβολα.  : μπορείτε να εισαγάγετε γράμματα.
5	Εισάγει διευθύνσεις τομέα ηλεκτρονικού ταχυδρομείου ή URL που χρησιμοποιούνται συχνά, απλά επιλέγοντας το στοιχείο.
6	Εισαγάγει ένα διάστημα.
7	Εισάγει ένα χαρακτήρα.
8	Διαγράφει ένα χαρακτήρα προς τα αριστερά.

Προβολή κινούμενων σχεδίων

Στην οθόνη LCD μπορείτε να δείτε κινούμενα σχέδια με οδηγίες χειρισμού, όπως η τοποθέτηση χαρτιού ή η αφαίρεση μπλοκαρισμένου χαρτιού.

Επιλέξτε  : εμφανίζεται η οθόνη βοήθειας. Επιλέξτε **Πώς να** και επιλέξτε τα στοιχεία που θέλετε να δείτε.

- ❑ Επιλέξτε **Πώς να** στο κάτω μέρος της οθόνης λειτουργιών: εμφανίζεται το κινούμενο σχέδιο ανάλογα με το περιβάλλον. Σημειώστε ότι το κινούμενο σχέδιο εξαρτάται από το μοντέλο εκτυπωτή.

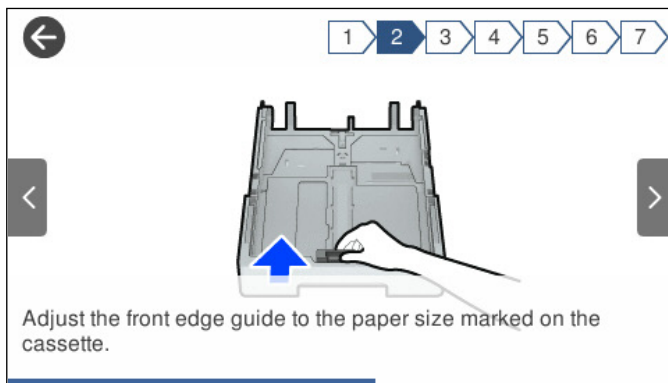

Τοποθέτηση χαρτιού

Προφυλάξεις χειρισμού χαρτιού.	33
Ρυθμίσεις μεγέθους και τύπου χαρτιού.	34
Τοποθέτηση χαρτιού.	35

Προφυλάξεις χειρισμού χαρτιού

- ❑ Διαβάστε τα φύλλα οδηγιών που παρέχονται μαζί με το χαρτί.
- ❑ Για να πετύχετε εκτυπώσεις υψηλής ποιότητας με γνήσιο χαρτί της Epson, χρησιμοποιήστε το χαρτί στο περιβάλλον που αναγράφεται στο φυλλάδια που συνοδεύουν το χαρτί.
- ❑ Τινάζτε και ευθυγραμμίστε τις άκρες του χαρτιού πριν από την τοποθέτησή του. Μην τινάζετε και μην κυρτώνετε το φωτογραφικό χαρτί. Αν το κάνετε, μπορεί να καταστραφεί η εκτυπώσιμη πλευρά.

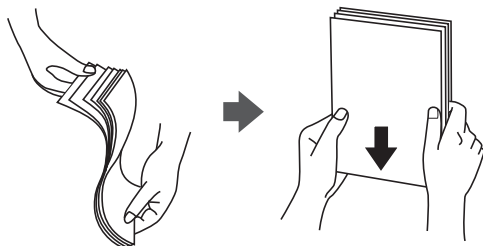

- ❑ Αν το χαρτί είναι κυρτωμένο, ισιώστε το ή κυρτώστε το ελαφρώς προς την αντίθετη κατεύθυνση πριν το τοποθετήσετε. Η εκτύπωση σε κυρτωμένο χαρτί μπορεί να προκαλέσει εμπλοκές χαρτιού και κηλίδες μελανιού στο εκτυπωμένο έγγραφο.

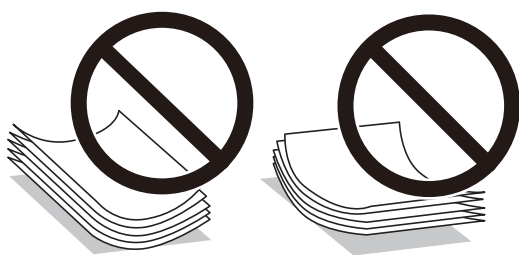

- ❑ Ενδέχεται να παρουσιάζονται συχνά προβλήματα τροφοδοσίας για μη αυτόματη εκτύπωση διπλής όψης όταν εκτυπώνετε στη μία πλευρά προτυπωμένου χαρτιού. Μειώστε τον αριθμό φύλλων στο μισό ή λιγότερο, ή τοποθετήστε ένα φύλλο χαρτιού τη φορά σε περίπτωση που συνεχίζουν οι εμπλοκές χαρτιού.
- ❑ Βεβαιωθείτε ότι χρησιμοποιείτε χαρτί μεγάλου κόκκου. Αν δεν είστε σίγουροι ποιον τύπο χαρτιού χρησιμοποιείτε, ελέγξτε τη συσκευασία χαρτιού ή επικοινωνήστε με τον κατασκευαστή για να επιβεβαιώσετε τις προδιαγραφές του χαρτιού.
- ❑ Τινάζτε και ευθυγραμμίστε τις άκρες των φακέλων πριν από την τοποθέτησή τους. Αν οι στοιβαγμένοι φάκελοι έχουν γεμίσει αέρα, πιέστε τους για να ισιώσουν πριν από την τοποθέτησή τους.

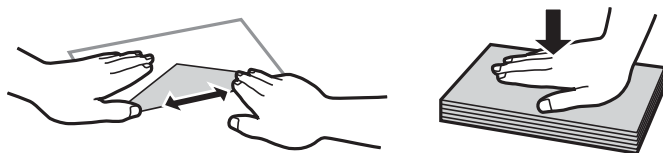

Σχετικές πληροφορίες

- ➔ «Μη διαθέσιμοι τύποι χαρτιού» στη σελίδα 315

Ρυθμίσεις μεγέθους και τύπου χαρτιού

Εάν καταχωρήσετε το μέγεθος και τον τύπο χαρτιού στην οθόνη που εμφανίζεται όταν εισαγάγετε την κασέτα χαρτιού, ο εκτυπωτής σας ενημερώνει πως οι καταχωρημένες πληροφορίες και οι ρυθμίσεις εκτύπωσης διαφέρουν. Αυτό σας βοηθά να αποφύγετε την άσκοπη κατανάλωση χαρτιού και μελανιού εξασφαλίζοντας ότι δεν εκτυπώνετε σε λανθασμένο μέγεθος χαρτιού ή σε λάθος χρώμα, εξαιτίας της χρήσης ρυθμίσεων που δεν συμφωνούν με τον τύπο χαρτιού.

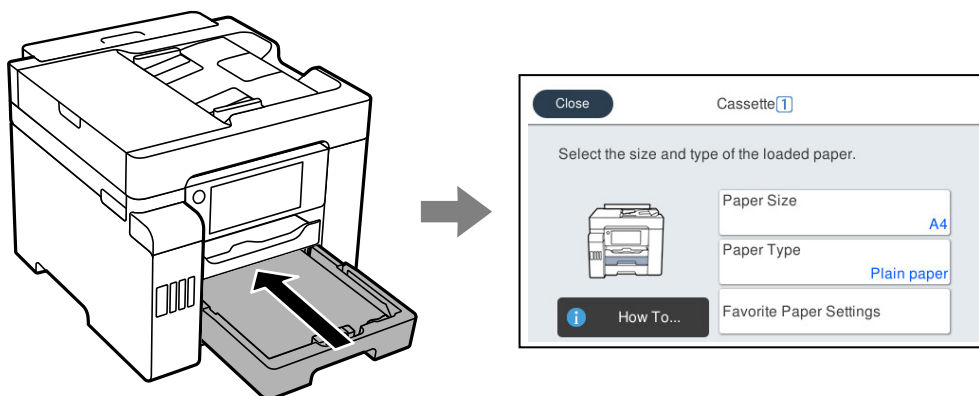

Εάν το μέγεθος και ο τύπος χαρτιού που εμφανίζονται διαφέρουν από το χαρτί που έχει τοποθετηθεί, επιλέξτε το στοιχείο που θα αλλάξετε. Εάν οι ρυθμίσεις συμφωνούν με το χαρτί που έχει τοποθετηθεί, κλείστε την οθόνη.

Σημείωση:

Μπορείτε επίσης να προβάλετε την οθόνη ρυθμίσεων για το μέγεθος και τον τύπο χαρτιού επιλέγοντας **Ρυθμίς > Γενικές ρυθμίσεις > Ρυθμίσεις εκτυπωτή > Ρυθμίσεις προέλ. χαρτιού > Ρύθμιση χαρτιού**.

Λίστα τύπων χαρτιού

Για να εξασφαλίσετε τα καλύτερα αποτελέσματα εκτύπωσης, επιλέξτε τον τύπο χαρτιού που ταιριάζει με το χαρτί.

Όνομασία μέσου	Τύπος μέσου	
	Πίνακας ελέγχου	Πρόγραμμα οδήγησης εκτυπωτή
Epson Business Paper Epson Bright White Ink Jet Paper Epson Bright White Paper	Απλό χαρτί	Απλό χαρτί
Epson Ultra Glossy Photo Paper	Ultra Glossy	Epson Ultra Glossy
Epson Premium Glossy Photo Paper	Premium Glossy	Epson Premium Glossy
Epson Premium Semigloss Photo Paper	Premium Semigloss	Epson Premium Semigloss
Epson Photo Paper Glossy	Glossy	Photo Paper Glossy
Epson Matte Paper-Heavyweight	Matte	Epson Matte
Epson Photo Quality Ink Jet Paper Epson Double-sided Photo Quality Ink Jet Paper	Photo Quality Ink Jet	Epson Photo Quality Ink Jet

Τοποθέτηση χαρτιού

Μπορείτε να τοποθετήσετε χαρτί ή φακέλους με χρήση των κινουμένων σχεδίων που εμφανίζονται στην οθόνη LCD του εκτυπωτή.

Επιλέξτε **?** και, στη συνέχεια, επιλέξτε **Πώς να > Φόρτωση χαρτιού**. Επιλέξτε τον τύπο χαρτιού και την προέλευση χαρτιού που θέλετε να χρησιμοποιήσετε για να εμφανίζετε τα κινούμενα σχέδια. Επιλέξτε **Τέλος** για να κλείσετε την οθόνη κινουμένων σχεδίων.

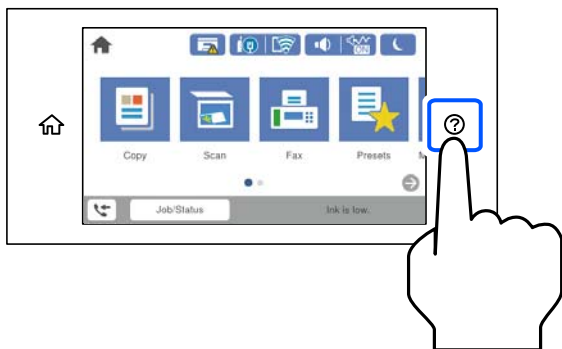

Τοποθέτηση διάτρητου από πριν χαρτιού

Τοποθετήστε ένα μοναδικό φύλλο διάτρητου από πριν χαρτιού στον δίσκο χαρτιού.

Μέγεθος χαρτιού: A4, B5, A5, Letter, Legal

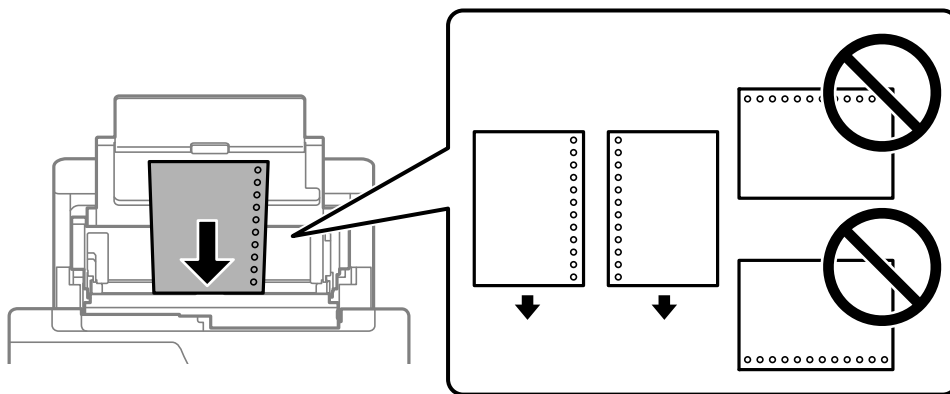

- Προσαρμόστε τη θέση εκτύπωσης του αρχείου σας για να αποφύγετε την εκτύπωση πάνω από τις οπές.
- Η αυτόματη εκτύπωση διπλής όψης δεν είναι διαθέσιμη για διάτρητο από πριν χαρτί.

Τοποθέτηση χαρτιού μεγάλου μήκους

Δίσκος χαρτιού

Τοποθετήστε το χαρτί μεγάλου μήκους στον δίσκο χαρτιού, αφήνοντας την προεξέχουσα άκρη του χαρτιού να γυρίσει ανάποδα. Επιλέξτε **Ορισμ. από χρήστη** ως ρύθμιση μεγέθους χαρτιού.

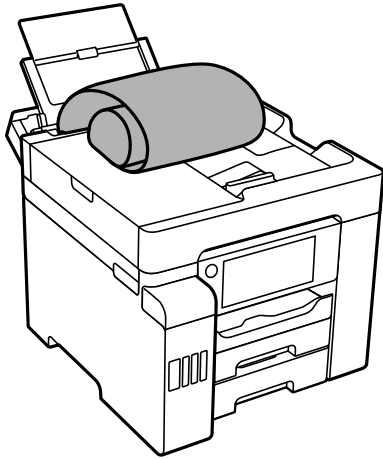

- Διασφαλίστε κάθετη κοπή στο άκρο του χαρτιού. Το διαγώνιο κόψιμο μπορεί να προκαλέσει προβλήματα τροφοδοσίας χαρτιού.
- Το χαρτί μεγάλου μήκους δεν μπορεί να κρατηθεί στον δίσκο εξόδου. Προετοιμάστε ένα κουτί κ.ο.κ. ώστε να διασφαλίσετε ότι το χαρτί δεν θα πέσει στο πάτωμα.
- Μην αγγίζετε το χαρτί που τροφοδοτείται ή εξάγεται. Μπορεί να προκαλέσει τραυματισμό στο χέρι σας ή απώλεια στην ποιότητα εκτύπωσης.

Κασέτα χαρτιού

Αναπτύξτε την κασέτα χαρτιού για να τοποθετήσετε χαρτί μεγάλου μήκους. Επιλέξτε **Ορισμ. από χρήστη** ως ρύθμιση μεγέθους χαρτιού.

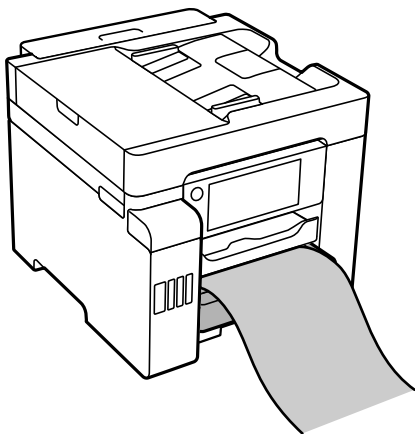

- Διασφαλίστε κάθετη κοπή στο άκρο του χαρτιού. Το διαγώνιο κόψιμο μπορεί να προκαλέσει προβλήματα τροφοδοσίας χαρτιού.
- Μην αγγίζετε το χαρτί που τροφοδοτείται ή εξάγεται. Μπορεί να προκαλέσει τραυματισμό στο χέρι σας ή απώλεια στην ποιότητα εκτύπωσης.

Τοποθέτηση πρωτοτύπων

Τοποθέτηση πρωτοτύπων.	38
Πρωτότυπα που δεν υποστηρίζονται από τον ADF.	39

Τοποθέτηση πρωτοτύπων

Μπορείτε να τοποθετήσετε τα πρωτότυπα με χρήση των κινουμένων σχεδίων που εμφανίζονται στην οθόνη LCD του εκτυπωτή.

Επιλέξτε  και, στη συνέχεια, επιλέξτε **Πώς να > Τοποθετήστε τα πρωτότυπα**. Επιλέξτε τη μέθοδο τοποθέτησης πρωτοτύπων που θέλετε να προβάλετε. Επιλέξτε **Τέλος** για να κλείσετε την οθόνη κινουμένων σχεδίων.

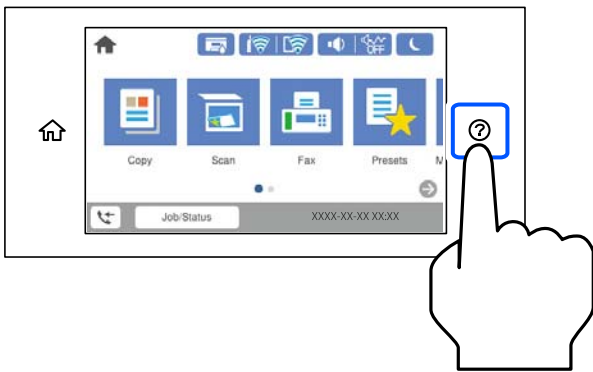

Εάν θέλετε να αντιγράψετε πολλά πρωτότυπα, τοποθετήστε όλα τα πρωτότυπα στον ADF.

Όταν χρησιμοποιείτε το γυαλί σαρωτή

Προσοχή:

Να είστε προσεκτικοί ώστε να μην εγκλωβίσετε τα δάχτυλά σας ενώ κλείνετε το κάλυμμα εγγράφων. Διαφορετικά, ενδέχεται να τραυματιστείτε.

Σημαντικό:

- Όταν τοποθετείτε ογκώδη πρωτότυπα, όπως για παράδειγμα βιβλία, εμποδίστε την αντανάκλαση του εξωτερικού φωτός απευθείας στο γυαλί σαρωτή.
- Μην ασκείτε πολύ μεγάλη δύναμη στο γυαλί σαρωτή ή στο κάλυμμα εγγράφων. Διαφορετικά, μπορεί να σπάσουν.

Σημείωση:

- Εάν υπάρχουν απορρίμματα ή βρομιές στο γυαλί σαρωτή, το εύρος σάρωσης μπορεί να επεκταθεί για να το συμπεριλάβει, με συνέπεια να τοποθετηθεί εσφαλμένα ή να μικρύνει η εικόνα του πρωτότυπου. Αφαιρέστε τυχόν ρύπους και ακαθαρσίες από το γυαλί σαρωτή πριν τη σάρωση.

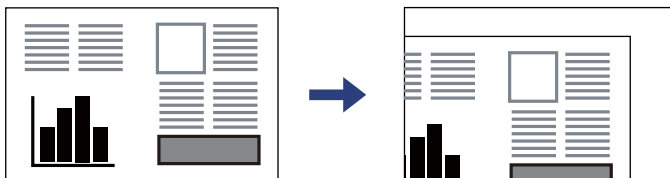

- Δεν πραγματοποιείται σάρωση για εύρος 1,5 mm από τη γωνία του γυαλιού σαρωτή.
- Όταν τοποθετείτε πρωτότυπα στον ADF και στο γυαλί σαρωτή, προτεραιότητα έχουν τα πρωτότυπα στον ADF.
- Εάν αφήσετε τα πρωτότυπα στο γυαλί σαρωτή για μεγάλο χρονικό διάστημα, ενδέχεται να κολλήσουν στην επιφάνεια του γυαλιού.

Όταν χρησιμοποιείτε τον ADF

Σημαντικό:

- ❑ Μην τοποθετείτε πρωτότυπα πάνω από τη γραμμή κάτω από το τριγωνικό σύμβολο στο εσωτερικό του πλαϊνού οδηγού ADF.

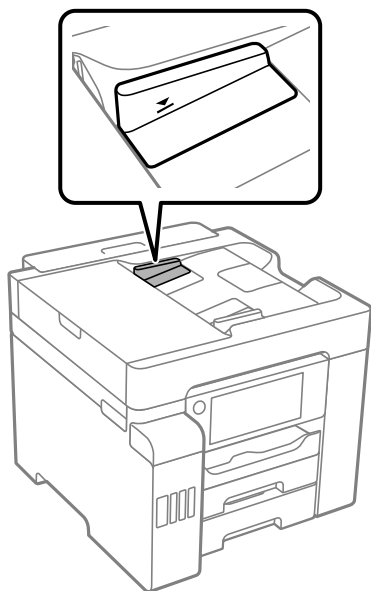

- ❑ Μην προσθέτετε πρωτότυπα κατά τη σάρωση.

Σχετικές πληροφορίες

- ➔ [«Πρωτότυπα που δεν υποστηρίζονται από τον ADF» στη σελίδα 39](#)
- ➔ [«Προδιαγραφές σαρωτή» στη σελίδα 353](#)
- ➔ [«Προδιαγραφές ADF» στη σελίδα 354](#)

Πρωτότυπα που δεν υποστηρίζονται από τον ADF

Σημαντικό:

Μην τοποθετείτε φωτογραφίες ή πολύτιμα γνήσια έργα τέχνης στον ADF. Η λανθασμένη τροφοδότηση μπορεί να προκαλέσει κυρτώσεις ή άλλες φθορές στο πρωτότυπο. Προτιμήστε να σαρώσετε αυτά τα έγγραφα στο γυαλί σαρωτή.

Για να αποτραπούν τυχόν εμπλοκές χαρτιού, αποφεύγετε να τοποθετείτε τα παρακάτω πρωτότυπα στο ADF. Για αυτούς τους τύπους, χρησιμοποιήστε το γυαλί σαρωτή.

- ❑ Πρωτότυπα που έχουν σχιστεί, είναι διπλωμένα, ζαρωμένα, κατεστραμμένα ή σε μορφή σωλήνα
- ❑ Πρωτότυπα με οπές διακορευτή
- ❑ Πρωτότυπα που διατηρούνται μαζί με ταινία, συρραπτικό, συνδετήρες κ.λπ.
- ❑ Πρωτότυπα που έχουν αυτοκόλλητα ή ετικέτες κολλημένα επάνω τους
- ❑ Πρωτότυπα που είναι κομμένα ακανόνιστα ή με λάθος γωνία

- Πρωτότυπα που είναι δεμένα
- OHP, χαρτί θερμικής μεταφοράς ή πλάτες άνθρακα

Τοποθέτηση και αφαίρεση μιας συσκευής μνήμης

Εισαγωγή μιας εξωτερικής συσκευής USB.	42
Αφαίρεση μιας εξωτερικής συσκευής USB.	42
Κοινή χρήση δεδομένων σε μια συσκευή μνήμης.	43

Εισαγωγή μιας εξωτερικής συσκευής USB

Εισαγάγετε μια εξωτερική συσκευή USB στη θύρα USB εξωτερικής διασύνδεσης.

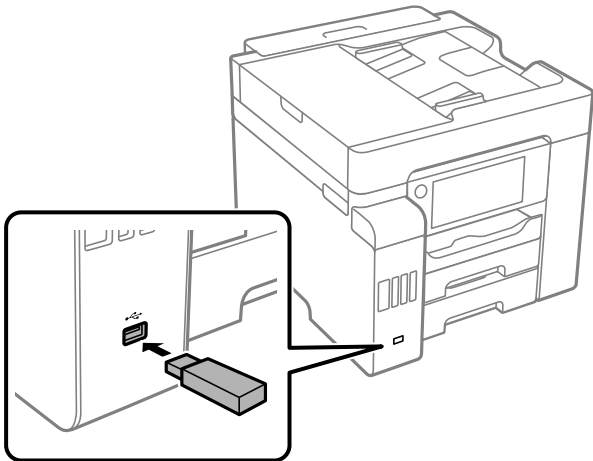

Σχετικές πληροφορίες

➔ «Προδιαγραφές συσκευής μνήμης» στη σελίδα 360

Αφαίρεση μιας εξωτερικής συσκευής USB

Αφαιρέστε την εξωτερική συσκευή USB.

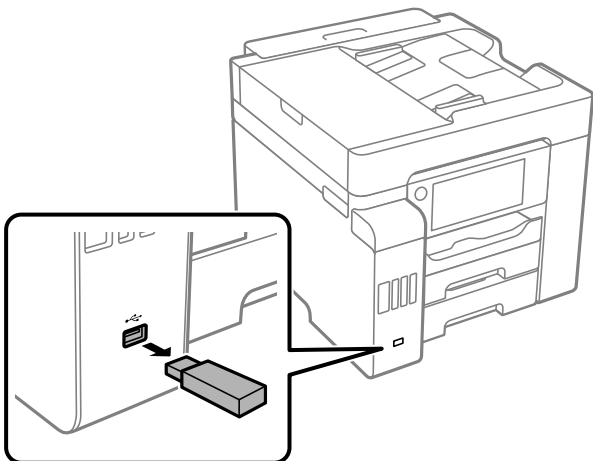

! Σημαντικό:

Εάν αφαιρέσετε την εξωτερική συσκευή USB ενώ λειτουργεί ο εκτυπωτής, τα δεδομένα στην εξωτερική συσκευή USB μπορεί να χαθούν.

Κοινή χρήση δεδομένων σε μια συσκευή μνήμης

Από έναν υπολογιστή, μπορείτε να γράψετε ή διαβάσετε δεδομένα σε μια συσκευή μνήμης, όπως μια μονάδα δίσκου USB flash που έχει συνδεθεί στον εκτυπωτή.

Σημαντικό:

Όταν πραγματοποιείτε κοινή χρήση μιας συσκευής μνήμης που έχει εισαχθεί στον εκτυπωτή μεταξύ υπολογιστών που συνδέονται μέσω USB ή ενός δικτύου, η πρόσβαση εγγραφής επιτρέπεται μόνο στους υπολογιστές που συνδέονται με τη μέθοδο που επιλέξατε στον εκτυπωτή σας. Για να γράψετε στη συσκευή μνήμης, εισέλθετε στο **Ρυθμίσ** > **Γενικές ρυθμίσεις** > **Ρυθμίσεις εκτυπωτή** > **Διεπαφή συσκευής μνήμης** > **Κοινή χρ. αρχ.** στον πίνακα ελέγχου και, στη συνέχεια, επιλέξτε μια μέθοδο σύνδεσης.

Σημείωση:

Θα χρειαστεί ορισμένο διάστημα για την αναγνώριση δεδομένων από υπολογιστή, εάν συνδεθεί συσκευή μνήμης μεγάλης χωρητικότητας, όπως ένας δίσκος HDD 2 TB.

Windows

Επιλέξτε μια συσκευή μνήμης από το στοιχείο **Υπολογιστής** ή **Ο υπολογιστής μου**. Εμφανίζονται τα δεδομένα στη συσκευή μνήμης.

Σημείωση:

Εάν συνδέσατε τον εκτυπωτή στο δίκτυο χωρίς να χρησιμοποιήσετε τον δίσκο λογισμικού ή το Web Installer, αντιστοιχίστε μια θύρα USB εξωτερικής διασύνδεσης ως μονάδα δικτύου. Ανοίξτε την **Εκτέλεση** και εισαγάγετε ένα όνομα εκτυπωτή \XXXXX ή τη διεύθυνση IP ενός εκτυπωτή \\XXX.XXX.XXX.XXX για **Άνοιγμα**. Κάντε δεξί κλικ στο εικονίδιο μιας συσκευής που εμφανίζεται για να εκχωρήσετε το δίκτυο. Η μονάδα δικτύου εμφανίζεται στο **Υπολογιστής** ή **Ο Υπολογιστής μου**.

Mac OS

Επιλέξτε το αντίστοιχο εικονίδιο συσκευής. Εμφανίζονται τα δεδομένα στην εξωτερική συσκευή αποθήκευσης.

Σημείωση:

- Για να αφαιρέσετε μια συσκευή μνήμης, σύρετε και εναποθέστε το εικονίδιο συσκευής στο εικονίδιο του κάδου απορριμμάτων. Διαφορετικά, τα δεδομένα στον κοινόχρηστο δίσκο ενδέχεται να μην εμφανίζονται σωστά όταν τοποθετηθεί κάποια άλλη συσκευή μνήμης.
- Για να αποκτήσετε πρόσβαση σε μια συσκευή μνήμης μέσω του δικτύου, επιλέξτε **Μετάβαση** > **Σύνδεση στον διακομιστή** από το μενού στην επιφάνεια εργασίας. Εισαγάγετε ένα όνομα εκτυπωτή `cifs://XXXXX` ή `smb://XXXXX` (Όπου «XXXXX» είναι το όνομα εκτυπωτή) στη **Διεύθυνση διακομιστή** και κατόπιν κάντε κλικ στο **Σύνδεση**.

Σχετικές πληροφορίες

➔ «Προδιαγραφές συσκευής μνήμης» στη σελίδα 360

Εκτύπωση

Εκτύπωση εγγράφων.	45
Εκτύπωση σε φακέλους.	82
Εκτύπωση φωτογραφιών.	83
Εκτύπωση ιστοσελίδων.	86
Εκτύπωση με χρήση μιας υπηρεσίας cloud.	86

Εκτύπωση εγγράφων

Εκτύπωση από έναν υπολογιστή — Windows

Αν δεν μπορείτε να αλλάξετε ορισμένες από τις ρυθμίσεις του προγράμματος οδήγησης του εκτυπωτή, ενδέχεται να έχουν περιοριστεί από τον διαχειριστή. Επικοινωνήστε με τον διαχειριστή του εκτυπωτή για βοήθεια.

Εκτύπωση με τις εύκολες ρυθμίσεις

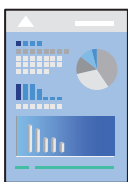

Σημείωση:

Οι λειτουργίες ενδέχεται να διαφέρουν ανάλογα με την εφαρμογή. Ανατρέξτε στη βοήθεια της εφαρμογής για λεπτομέρειες.

1. Τοποθετήστε χαρτί στον εκτυπωτή.
[«Τοποθέτηση χαρτιού» στη σελίδα 35](#)
2. Ανοίξτε το αρχείο που θέλετε να εκτυπώσετε.
3. Επιλέξτε **Εκτύπωση** ή **Ρύθμιση εκτύπωσης** από το μενού **Αρχείο**.
4. Επιλέξτε τον εκτυπωτή σας.

5. Επιλέξτε **Προτιμήσεις** ή **Ιδιότητες** για να αποκτήσετε πρόσβαση στο παράθυρο του προγράμματος οδήγησης του εκτυπωτή.

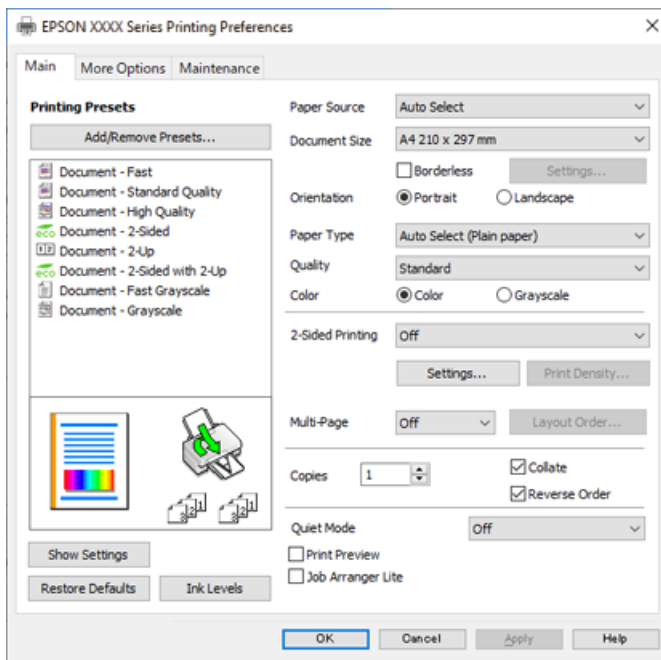

6. Αλλάξτε τις ρυθμίσεις εάν χρειαστεί.

Δείτε τις επιλογές μενού για το πρόγραμμα οδήγησης εκτυπωτή για λεπτομέρειες.

Σημείωση:

- Μπορείτε επίσης να ανατρέξετε στην ηλεκτρονική βοήθεια για επεξήγηση των στοιχείων των ρυθμίσεων. Με δεξί κλικ σε ένα στοιχείο εμφανίζεται το **Βοήθεια**.
- Όταν επιλέξετε **Προεπισκόπηση εκτύπωσης**, μπορείτε να δείτε μια προεπισκόπηση του εγγράφου σας πριν την εκτύπωση.

7. Κάντε κλικ στο **OK** για να κλείσετε το παράθυρο του προγράμματος οδήγησης εκτύπωσης.

8. Κάντε κλικ στην επιλογή **Εκτύπωση**.

Σημείωση:

- Όταν επιλέγετε **Προεπισκόπηση εκτύπωσης**, εμφανίζεται ένα παράθυρο προεπισκόπησης. Για να αλλάξετε τις ρυθμίσεις, επιλέξτε **Άκυρο** και, στη συνέχεια, επαναλάβετε τη διαδικασία από το βήμα 2.
- Εάν θέλετε να ακυρώσετε την εκτύπωση, στον υπολογιστή σας, κάντε δεξί κλικ στον εκτυπωτή σας στο στοιχείο **Συσκευές και Εκτυπωτές, Εκτυπωτής ή Εκτυπωτές και φαξ**. Επιλέξτε **Δείτε τι εκτυπώνετε**, κάντε δεξί κλικ στην εργασία που θέλετε να ακυρώσετε και, στη συνέχεια, επιλέξτε **Ακύρωση**. Ωστόσο, δεν μπορείτε να ακυρώσετε μια εργασία εκτύπωσης από τον υπολογιστή εάν έχει αποσταλεί πλήρως στον εκτυπωτή. Σε αυτήν την περίπτωση, ακυρώστε την εργασία εκτύπωσης χρησιμοποιώντας τον πίνακα ελέγχου του εκτυπωτή.

Σχετικές πληροφορίες

- ➔ «Διαθέσιμο χαρτί και δυνατότητες» στη σελίδα 310
- ➔ «Λίστα τύπων χαρτιού» στη σελίδα 34
- ➔ «Επιλογές μενού για το Πρόγραμμα οδήγησης εκτυπωτή» στη σελίδα 47

Επιλογές μενού για το Πρόγραμμα οδήγησης εκτυπωτή

Ανοίξτε το παράθυρο εκτύπωσης σε μια εφαρμογή, επιλέξτε τον εκτυπωτή και, στη συνέχεια, μεταβείτε στο παράθυρο του προγράμματος οδήγησης του εκτυπωτή.

Σημείωση:

Τα μενού ποικίλλουν ανάλογα με τη επιλογή σας.

Καρτέλα Κύριο

Προεπιλογές εκτύπωσης:

Προσθήκη/αφαίρεση προεπιλογών:

Μπορείτε να προσθέσετε ή αφαιρέσετε τις δικές σας προεπιλογές για συχνές ρυθμίσεις εκτύπωσης. Επιλέξτε την προεπιλογή που θέλετε να χρησιμοποιήσετε από τη λίστα.

Τροφοδοσία χαρτιού:

Επιλέξτε την προέλευση χαρτιού από την οποία τροφοδοτείται το χαρτί. Επιλέξτε **Αυτόματη επιλογή** για την αυτόματη επιλογή της προέλευσης χαρτιού που έχει οριστεί στις ρυθμίσεις εκτύπωσης του εκτυπωτή.

Μέγ. χαρτιού:

Επιλέξτε το μέγεθος χαρτιού για εκτύπωση. Αν επιλέξετε **Ορισμός από το χρήστη**, καταχωρήστε το πλάτος και ύψος χαρτιού.

Χωρίς περιθώρια:

Μεγεθύνει τα δεδομένα εκτύπωσης λίγο περισσότερο από το μέγεθος του χαρτιού ώστε να μην εκτυπωθούν περιθώρια γύρω από τις άκρες του χαρτιού. Κάντε κλικ στην επιλογή **Ρυθμίσεις** για να επιλέξετε το ποσοστό της μεγέθυνσης.

Προσανατολισμός:

Επιλέξτε τον προσανατολισμό που θέλετε να χρησιμοποιήσετε για εκτύπωση.

Τύπος χαρτιού:

Επιλέξτε τον τύπο χαρτιού εκτύπωσης.

Ποιότητα:

Επιλέξτε την ποιότητα εκτύπωσης που θέλετε να χρησιμοποιήσετε για εκτύπωση. Οι διαθέσιμες ρυθμίσεις εξαρτώνται από τον τύπο χαρτιού που επιλέγετε. Η επιλογή **Υψηλή** παρέχει εκτύπωση υψηλότερης ποιότητας, αλλά η ταχύτητα εκτύπωσης ενδέχεται να είναι χαμηλότερη.

Χρώμα:

Επιλέξτε αν θα πραγματοποιήσετε μονόχρωμη ή έγχρωμη εκτύπωση.

Εκτύπωση 2 όψεων:

Σας επιτρέπει την εκτύπωση διπλής όψης.

Ρυθμίσεις:

Μπορείτε να ορίσετε το άκρο βιβλιοδεσίας και τα περιθώρια βιβλιοδεσίας. Όταν εκτυπώνετε έγγραφα πολλών σελίδων, μπορείτε να επιλέξετε έναρξη είτε από την μπροστινή, είτε από την πίσω πλευρά της σελίδας.

Πυκνότητα εκτύπωσης:

Επιλέξτε τον τύπο εγγράφου για την προσαρμογή της πυκνότητας εκτύπωσης. Επιλέγοντας την κατάλληλη πυκνότητα εκτύπωσης, μπορείτε να αποτρέψετε τη διαρροή των εικόνων στην πίσω πλευρά του φύλλου. Επιλέξτε **Ορισμός από το χρήστη** για να προσαρμόσετε χειροκίνητα την πυκνότητα εκτύπωσης.

Πολλές σελίδες:

Σας επιτρέπει να εκτυπώσετε πολλές σελίδες σε ένα φύλλο ή να εκτελέσετε εκτύπωση αφίσας. Κάντε κλικ στο **Σειρά διάταξης** για να προσδιορίσετε τη σειρά εκτύπωσης των σελίδων.

Αντίτυπα:

Ορίστε τον αριθμό αντιγράφων που θέλετε να εκτυπωθούν.

Συρραφή:

Εκτύπωση εγγράφων πολλαπλών σελίδων με συρραφή σε σειρά και ταξινομημένων σε ομάδες.

Αντίστροφη σειρά:

Σας δίνει τη δυνατότητα να εκτυπώσετε από την τελευταία σελίδα έτσι ώστε η στοίβαξη των σελίδων να γίνεται με τη σωστή σειρά μετά την εκτύπωση.

Αθόρυβη λειτουργία:

Μειώνει τον θόρυβο που κάνει ο εκτυπωτής. Ωστόσο, η ενεργοποίηση αυτής της λειτουργίας ενδέχεται να μειώσει την ταχύτητα εκτύπωσης.

Προεπισκόπηση εκτύπωσης:

Εμφανίζει μια προεπισκόπηση του εγγράφου σας πριν την εκτύπωση.

Βασική ταξινόμηση εργασιών:

Το Job Arranger Lite σας επιτρέπει να συνδυάσετε πολλαπλά αρχεία που έχουν δημιουργηθεί από διαφορετικές εφαρμογές και να τα εκτυπώσετε ως ενιαία εργασία εκτύπωσης.

Εμφάνιση ρυθμίσεων/Απόκρυψη ρυθμίσεων:

Εμφανίζει μια λίστα με τα στοιχεία που έχουν οριστεί ήδη στις καρτέλες **Κύριο** και **Άλλες επιλογές**. Μπορείτε να εμφανίσετε ή κρύψετε την τρέχουσα οθόνη λίστας ρυθμίσεων.

Επαναφορά προεπιλογών:

Επιστρέφει όλες τις ρυθμίσεις στις εργοστασιακές προεπιλεγμένες τιμές τους. Οι ρυθμίσεις στην καρτέλα **Άλλες επιλογές** επίσης επιστρέφουν στις προεπιλεγμένες τιμές τους.

Επίπεδα μελανιού:

Εμφανίζει την κατά προσέγγιση στάθμη των μελανιών.

Καρτέλα Άλλες επιλογές

Προεπιλογές εκτύπωσης:

Προσθήκη/αφαίρεση προεπιλογών:

Μπορείτε να προσθέσετε ή αφαιρέσετε τις δικές σας προεπιλογές για συχνές ρυθμίσεις εκτύπωσης. Επιλέξτε την προεπιλογή που θέλετε να χρησιμοποιήσετε από τη λίστα.

Μέγ. χαρτιού:

Επιλέξτε το μέγεθος χαρτιού για εκτύπωση.

Χαρτί εξόδου:

Επιλέξτε το μέγεθος χαρτιού για εκτύπωση. Εάν το **Μέγ. χαρτιού** διαφέρει από το **Χαρτί εξόδου**, επιλέγεται αυτόματα η λειτουργία **Σμίκρυνση/Μεγέθυνση εγγράφου**. Δεν χρειάζεται να την επιλέξετε όταν εκτυπώνετε χωρίς σμίκρυνση ή μεγέθυνση του μεγέθους ενός εγγράφου.

Σμίκρυνση/Μεγέθυνση εγγράφου:

Σας δίνει τη δυνατότητα να σμικρύνετε ή να μεγεθύνετε το μέγεθος ενός εγγράφου.

Προσαρμογή σε σελίδα:

Σμικρύνετε ή μεγεθύνετε αυτόματα το έγγραφο για να ταιριάζει με το μέγεθος του χαρτιού που έχετε επιλέξει στο στοιχείο **Χαρτί εξόδου**.

Ζουμ έως:

Εκτυπώνει με ένα συγκεκριμένο ποσοστό.

Κέντρο:

Εκτυπώνει εικόνες στο κέντρο του χαρτιού.

Διόρθωση χρώματος:

Αυτόματα:

Προσαρμόζει την απόχρωση των εικόνων αυτόματα.

Προσαρμογή:

Σας επιτρέπει να εκτελείτε χειροκίνητη χρωματική διόρθωση. Η επιλογή **Για προχωρημένους** ανοίγει την οθόνη **Διόρθωση χρωμάτων** όπου μπορείτε να επιλέξετε μια λεπτομερή μέθοδο διόρθωσης χρωμάτων. Κάντε κλικ στην επιλογή **Επιλογές εικόνας** για να ενεργοποιήσετε τα Εκτύπωση Color Universal, Διόρθ. κόκκ. ματιών και να αυξήσετε την ευκρίνεια της εκτύπωσης για λεπτές γραμμές.

Χαρακτηριστικά υδατογραφήματος:

Σας επιτρέπει να πραγματοποιείτε ρυθμίσεις για μοτίβα κατά της αντιγραφής, υδατογραφήματα ή κεφαλίδες και υποσέλιδα.

Προσθήκη/Διαγραφή:

Επιτρέπει να προσθέτετε ή να αφαιρείτε μοτίβα κατά της αντιγραφής ή υδατογραφήματα που θέλετε να χρησιμοποιήσετε.

Ρυθμίσεις:

Σας επιτρέπει να ρυθμίζετε τον τρόπο εκτύπωσης για μοτίβα κατά της αντιγραφής ή υδατογραφήματα.

Κεφαλίδα/Υποσέλιδο:

Μπορείτε να εκτυπώσετε πληροφορίες, όπως όνομα χρήστη και ημερομηνία εκτύπωσης ως κεφαλίδες ή υποσέλιδα. Μπορείτε να ορίσετε το χρώμα, τη γραμματοσειρά, το μέγεθος ή το στυλ.

Εμπιστευτική εργασία:

Προστατεύστε εμπιστευτικά έγγραφα με κωδικό πρόσβασης όταν εκτυπώνετε. Εάν χρησιμοποιείτε αυτήν τη δυνατότητα, τα δεδομένα εκτύπωσης αποθηκεύονται στον εκτυπωτή και μπορούν να εκτυπωθούν μόνο αφού εισάγετε τον κωδικό πρόσβασης στον πίνακα ελέγχου του εκτυπωτή. Επιλέξτε **Ρυθμίσεις** για να αλλάξετε τις ρυθμίσεις.

Πρόσθετες ρυθμίσεις:

Περιστροφή 180°:

Περιστρέφει τις σελίδες κατά 180 μοίρες πριν την εκτύπωση. Επιλέξτε αυτό το στοιχείο όταν εκτυπώνετε σε χαρτί, όπως π.χ. φάκελοι που τοποθετούνται με συγκεκριμένη κατεύθυνση στον εκτυπωτή.

Αμφίδρομη εκτύπωση:

Εκτυπώνει όταν η κεφαλή εκτύπωσης κινείται και προς τις δύο κατευθύνσεις. Η ταχύτητα εκτύπωσης είναι αυξημένη, αλλά η ποιότητα ενδέχεται να μειωθεί.

Αντικρ. εικόνα:

Αντιστρέφει την εικόνα για εκτύπωση όπως θα φαινόταν σε έναν καθρέφτη.

Εμφάνιση ρυθμίσεων/Απόκρυψη ρυθμίσεων:

Εμφανίζει μια λίστα με τα στοιχεία που έχουν οριστεί ήδη στις καρτέλες **Κύριο** και **Άλλες επιλογές**. Μπορείτε να εμφανίσετε ή κρύψετε την τρέχουσα οθόνη λίστας ρυθμίσεων.

Επαναφορά προεπιλογών:

Επιστρέφει όλες τις ρυθμίσεις στις εργοστασιακές προεπιλεγμένες τιμές τους. Οι ρυθμίσεις στην καρτέλα **Κύριο** επίσης επιστρέφουν στις προεπιλεγμένες τιμές τους.

Καρτέλα Συντήρηση

Έλεγχος ακροφ. κεφ. εκτ.:

Εκτυπώστε ένα δείγμα ελέγχου ακροφυσίων για να ελέγξετε αν τα ακροφύσια της κεφαλής εκτύπωσης είναι φραγμένα.

Καθαρισμ. κεφαλ. εκτύπ.:

Καθαρίζει τα φραγμένα ακροφύσια στην κεφαλή εκτύπωσης. Επειδή αυτή η λειτουργία χρησιμοποιεί μελάνι, καθαρίζετε την κεφαλή εκτύπωσης μόνο όταν υπάρχει φραγή στα ακροφύσια, όπως απεικονίζεται στο μοτίβο του ελέγχου ακροφυσίων.

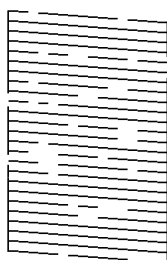

Ισχυρός καθαρισμός:

Εκτελεί δυναμικό καθαρισμό για να καθαρίσει τα φραγμένα ακροφύσια στην κεφαλή εκτύπωσης. Επειδή αυτή η λειτουργία χρησιμοποιεί περισσότερο μελάνι από τον καθαρισμό κεφαλής, εκτελείτε δυναμικό καθαρισμό, μόνο όταν υπάρχει φραγή στα περισσότερα ακροφύσια, όπως απεικονίζεται στο μοτίβο του ελέγχου ακροφυσίων.



Βασική ταξινόμηση εργασιών:

Ανοίγει το παράθυρο Βασική ταξινόμηση εργασιών. Εδώ μπορείτε να ανοίξετε και επεξεργαστείτε δεδομένα που έχουν αποθηκευθεί προηγουμένως.

EPSON Status Monitor 3:

Ανοίγει το παράθυρο EPSON Status Monitor 3. Εδώ μπορείτε να επιβεβαιώσετε την κατάσταση του εκτυπωτή και των αναλώσιμων.

Προτιμήσεις εποπτείας:

Σας επιτρέπει να πραγματοποιείτε ρυθμίσεις για στοιχεία στο παράθυρο EPSON Status Monitor 3.

Πρόσθετες ρυθμίσεις:

Σας επιτρέπει να πραγματοποιήσετε μια ποικιλία ρυθμίσεων. Κάντε δεξί κλικ σε κάθε στοιχείο για προβολή του Βοήθεια για περισσότερες λεπτομέρειες.

Ουρά εκτύπωσης:

Εμφανίζει τις εργασίες σε αναμονή εκτύπωσης. Μπορείτε να ελέγξετε, κάνετε παύση ή συνεχίσετε εργασίες εκτύπωσης.

Πληροφορίες εκτυπωτή και επιλογών:

Εμφανίζει τον αριθμό των φύλλων χαρτιού που τροφοδοτούνται στον εκτυπωτή ή τον ADF.

Γλώσσα:

Αλλάζει τη γλώσσα που χρησιμοποιείται στο παράθυρο του προγράμματος οδήγησης του εκτυπωτή. Για εφαρμογή των ρυθμίσεων, κλείστε το πρόγραμμα οδήγησης εκτυπωτή και, στη συνέχεια, ανοίξτε το πάλι.

Ενημέρωση λογισμικού:

Ξεκινά το EPSON Software Updater για έλεγχο της τελευταίας έκδοσης εφαρμογών στο Internet.

Τεχνική υποστήριξη:

Εάν έχει εγκατασταθεί το εγχειρίδιο στον υπολογιστή σας, τότε εμφανίζεται. Εάν δεν έχει εγκατασταθεί, μπορείτε να συνδεθείτε στην τοποθεσία web της Epson για να ελέγξετε το εγχειρίδιο και διαθέσιμη τεχνική υποστήριξη.

Προσθήκη προεπιλογών εκτύπωσης για εύκολη εκτύπωση

Εάν δημιουργήσετε τη δική σας προεπιλογή εκτύπωσης των συχνά χρησιμοποιούμενων ρυθμίσεων εκτύπωσης στο πρόγραμμα οδήγησης του εκτυπωτή, μπορείτε να εκτυπώσετε εύκολα επιλέγοντας την προεπιλογή εκτύπωσης από τη λίστα.

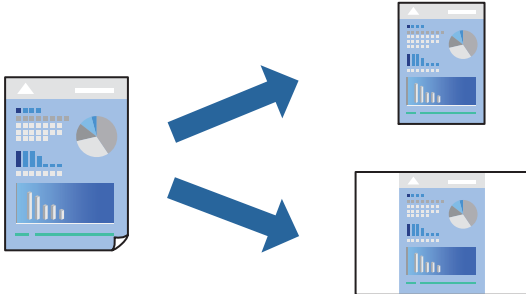

1. Στην καρτέλα **Κύριο** ή **Άλλες επιλογές** του προγράμματος οδήγησης εκτυπωτή, ορίστε κάθε στοιχείο (όπως **Μέγ. χαρτιού** και **Τύπος χαρτιού**).
2. Κάντε κλικ στην επιλογή **Προσθήκη/αφαίρεση προεπιλογών** στο **Προεπιλογές εκτύπωσης**.
3. Εισαγάγετε ένα **Όνομα** και, εάν χρειάζεται, εισαγάγετε ένα σχόλιο.
4. Κάντε κλικ στην επιλογή **Αποθήκευση**.

Σημείωση:

Για τη διαγραφή μιας προεπιλογής που έχετε προσθέσει, κάντε κλικ στην επιλογή **Προσθήκη/αφαίρεση προεπιλογών**, επιλέξτε το όνομα της προεπιλογής που θέλετε να διαγράψετε από τη λίστα και διαγράψτε την.

«Καρτέλα **Κύριο**» στη σελίδα 47

«Καρτέλα **Άλλες επιλογές**» στη σελίδα 48

5. Κάντε κλικ στην επιλογή **Εκτύπωση**.

Την επόμενη φορά που θέλετε να εκτυπώσετε με τις ίδιες ρυθμίσεις, επιλέξτε το καταχωρημένο όνομα ρύθμισης από το **Προεπιλογές εκτύπωσης** και κάντε κλικ στο **OK**.

Σχετικές πληροφορίες

- ➔ «**Τοποθέτηση χαρτιού**» στη σελίδα 35
- ➔ «**Εκτύπωση με τις εύκολες ρυθμίσεις**» στη σελίδα 71

Εκτύπωση διπλής όψης

Μπορείτε να χρησιμοποιήσετε οποιαδήποτε από τις ακόλουθες μεθόδους για να εκτυπώσετε και στις δύο πλευρές της σελίδας.

- Αυτόματη εκτύπωση διπλής όψης

Μη αυτόματη εκτύπωση διπλής όψης

Όταν ολοκληρωθεί η εκτύπωση της πρώτης σελίδας, γυρίστε το χαρτί από την άλλη πλευρά για να εκτυπώσετε στην άλλη σελίδα.

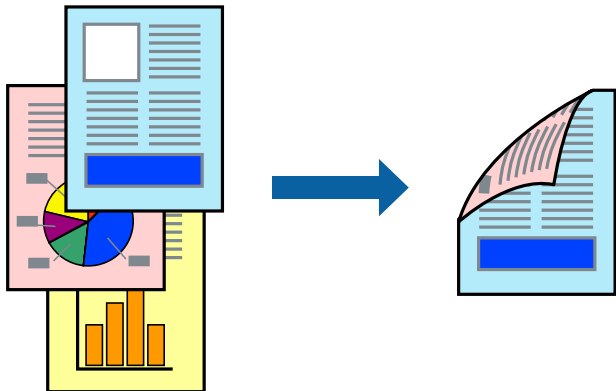

Σημείωση:

- Αυτή η λειτουργία δεν είναι διαθέσιμη για εκτύπωση χωρίς περιθώρια.
- Εάν δεν χρησιμοποιήσετε χαρτί κατάλληλο για εκτύπωση διπλής όψης, η ποιότητα εκτύπωσης μπορεί να μειωθεί και να προκύψουν εμπλοκές χαρτιού.

«Χαρτί για εκτύπωση διπλής όψης» στη σελίδα 314

- Ανάλογα με το χαρτί και τα δεδομένα, το μελάνι μπορεί να βγει στην άλλη πλευρά του χαρτιού.
- Δεν μπορείτε να εκτελέσετε εκτύπωση διπλής όψης εκτός εάν το **EPSON Status Monitor 3** είναι ενεργοποιημένο. Εάν η επιλογή **EPSON Status Monitor 3** έχει απενεργοποιηθεί, μεταβείτε στο παράθυρο του προγράμματος οδήγησης του εκτυπωτή, κάντε κλικ στην επιλογή **Πρόσθετες ρυθμίσεις** στην καρτέλα **Συντήρηση** και, στη συνέχεια, επιλέξτε **Ενεργοποίηση του EPSON Status Monitor 3**.
- Ωστόσο, μπορεί να μην είναι διαθέσιμη όταν η πρόσβαση στον εκτυπωτή γίνεται μέσω δικτύου ή όταν η συσκευή χρησιμοποιείται ως κοινόχρηστος εκτυπωτής.

1. Στην καρτέλα **Κύριο** του προγράμματος οδήγησης εκτυπωτή, επιλέξτε τη μέθοδο **Εκτύπωση 2 όψεων**.
2. Κάντε κλικ στις **Ρυθμίσεις**, πραγματοποιήστε τις κατάλληλες ρυθμίσεις και, στη συνέχεια, κάντε κλικ στο κουμπί **OK**.
3. Κάντε κλικ στις **Πυκνότητα εκτύπωσης**, προβείτε στις κατάλληλες ρυθμίσεις και, στη συνέχεια, κάντε κλικ στο **OK**.

Όταν ρυθμίζετε το στοιχείο **Πυκνότητα εκτύπωσης**, μπορείτε να προσαρμόσετε την πυκνότητα της εκτύπωσης ανάλογα με τον τύπο του εγγράφου.

Σημείωση:

- Η ρύθμιση αυτή δεν είναι διαθέσιμη όταν επιλέγετε χειροκίνητη εκτύπωση διπλής όψης.
 - Η εκτύπωση ενδέχεται να είναι αργή ανάλογα με τον συνδυασμό επιλογών που έχει οριστεί για το στοιχείο **Πυκνότητα εκτύπωσης** στο παράθυρο **Επιλέξτε τύπο εγγράφου** και για το στοιχείο **Ποιότητα** στην καρτέλα **Κύριο**.
4. Ρυθμίστε τα λοιπά στοιχεία στις καρτέλες **Κύριο** και **Άλλες επιλογές** όπως απαιτείται και έπειτα κάντε κλικ στο **OK**.

«Καρτέλα Κύριο» στη σελίδα 47

«Καρτέλα Άλλες επιλογές» στη σελίδα 48

5. Κάντε κλικ στην επιλογή **Εκτύπωση**.

Για μη αυτόματη εκτύπωση διπλής όψης, όταν ολοκληρώνεται η εκτύπωση της πρώτης όψης, ένα αναδυόμενο παράθυρο εμφανίζεται στον υπολογιστή. Ακολουθήστε τις οδηγίες που εμφανίζονται στην οθόνη.

Σχετικές πληροφορίες

- ➔ «Διαθέσιμο χαρτί και δυνατότητες» στη σελίδα 310
- ➔ «Τοποθέτηση χαρτιού» στη σελίδα 35
- ➔ «Εκτύπωση με τις εύκολες ρυθμίσεις» στη σελίδα 71

Εκτύπωση φυλλαδίου

Μπορείτε επίσης να εκτυπώσετε ένα φυλλάδιο, το οποίο μπορεί να δημιουργηθεί με αλλαγή της σειράς των σελίδων και διπλώνοντας το εκτυπωμένο έγγραφο.

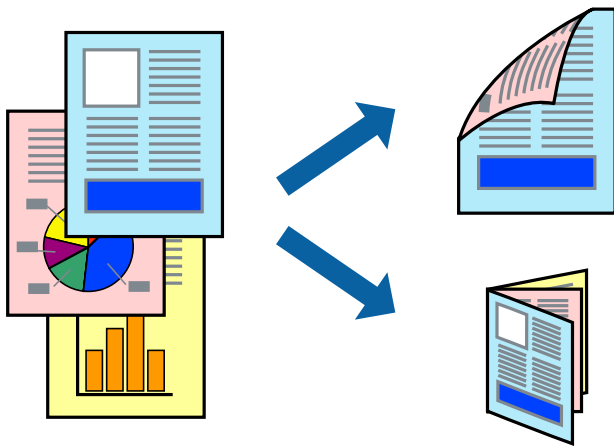

Σημείωση:

- Αυτή η λειτουργία δεν είναι διαθέσιμη για εκτύπωση χωρίς περιθώρια.
- Εάν δεν χρησιμοποιήσετε χαρτί κατάλληλο για εκτύπωση διπλής όψης, η ποιότητα εκτύπωσης μπορεί να μειωθεί και να προκύψουν εμπλοκές χαρτιού.

«Χαρτί για εκτύπωση διπλής όψης» στη σελίδα 314

- Ανάλογα με το χαρτί και τα δεδομένα, το μελάνι μπορεί να βγει στην άλλη πλευρά του χαρτιού.
- Δεν μπορείτε να εκτελέσετε εκτύπωση διπλής όψης εκτός εάν το **EPSON Status Monitor 3** είναι ενεργοποιημένο. Εάν η επιλογή **EPSON Status Monitor 3** έχει απενεργοποιηθεί, μεταβείτε στο παράθυρο του προγράμματος οδήγησης του εκτυπωτή, κάντε κλικ στην επιλογή **Πρόσθετες ρυθμίσεις** στην καρτέλα **Συντήρηση** και, στη συνέχεια, επιλέξτε **Ενεργοποίηση του EPSON Status Monitor 3**.
- Ωστόσο, μπορεί να μην είναι διαθέσιμη όταν η πρόσβαση στον εκτυπωτή γίνεται μέσω δικτύου ή όταν η συσκευή χρησιμοποιείται ως κοινόχρηστος εκτυπωτής.

1. Στην καρτέλα **Κύριο** του προγράμματος οδήγησης εκτυπωτή, επιλέξτε τη μέθοδο **Εκτύπωση 2 όψεων**.

2. Κάντε κλικ στις **Ρυθμίσεις** και, στη συνέχεια, επιλέξτε **Φυλλάδιο**.

3. Κάντε κλικ στο **OK**.

- Βιβλιοδεσία στο κέντρο: χρησιμοποιήστε αυτήν τη μέθοδο όταν εκτυπώνετε έναν μικρό αριθμό σελίδων που μπορούν να στοιβαχτούν και διπλωθούν εύκολα στη μέση.

- Βιβλιοδεσία στο πλάι. Χρησιμοποιήστε αυτήν τη μέθοδο όταν εκτυπώνετε ένα φύλλο (τέσσερις σελίδες) τη φορά, διπλώνοντας καθένα στη μέση και, στη συνέχεια, τοποθετώντας τα όλα μαζί σε μία στοίβα.

4. Κάντε κλικ στις **Πυκνότητα εκτύπωσης**, προβείτε στις κατάλληλες ρυθμίσεις και, στη συνέχεια, κάντε κλικ στο **OK**.

Όταν ρυθμίζετε το στοιχείο **Πυκνότητα εκτύπωσης**, μπορείτε να προσαρμόσετε την πυκνότητα της εκτύπωσης ανάλογα με τον τύπο του εγγράφου.

Σημείωση:

Η εκτύπωση ενδέχεται να είναι αργή ανάλογα με τον συνδυασμό επιλογών που έχει οριστεί για το στοιχείο **Επιλέξτε τύπο εγγράφου** στο παράθυρο **Ρύθμιση πυκνότητας εκτύπωσης** και για το στοιχείο **Ποιότητα** στην καρτέλα **Κύριο**.

5. Ρυθμίστε τα λοιπά στοιχεία στις καρτέλες **Κύριο** και **Άλλες επιλογές** όπως απαιτείται και έπειτα κάντε κλικ στο **OK**.

«Καρτέλα **Κύριο**» στη σελίδα 47

«Καρτέλα **Άλλες επιλογές**» στη σελίδα 48

6. Κάντε κλικ στην επιλογή **Εκτύπωση**.

Σχετικές πληροφορίες

- ➔ «Διαθέσιμο χαρτί και δυνατότητες» στη σελίδα 310
- ➔ «Τοποθέτηση χαρτιού» στη σελίδα 35
- ➔ «Εκτύπωση με τις εύκολες ρυθμίσεις» στη σελίδα 71

Εκτύπωση πολλαπλών σελίδων σε ένα φύλλο

Μπορείτε να εκτυπώσετε αρκετές σελίδες δεδομένων σε ένα φύλλο χαρτιού.



Σημείωση:

Αυτή η λειτουργία δεν είναι διαθέσιμη για εκτύπωση χωρίς περιθώρια.

1. Στην καρτέλα **Κύριο** του προγράμματος οδήγησης εκτυπωτή, επιλέξτε **Εκτύπωση 2-Υρ**, **Εκτύπωση 4-Υρ**, **Εκτύπωση 6-Υρ**, **8-εικόνες**, **Εκτύπωση 9-Υρ**, ή **Εκτύπωση 16-Υρ** ως τη ρύθμιση **Πολλές σελίδες**.

2. Κάντε κλικ στις **Σειρά διάταξης**, προβείτε στις κατάλληλες ρυθμίσεις και, στη συνέχεια, κάντε κλικ στο **ΟΚ**.
3. Ρυθμίστε τα λοιπά στοιχεία στις καρτέλες **Κύριο** και **Άλλες επιλογές** όπως απαιτείται και έπειτα κάντε κλικ στο **ΟΚ**.
[«Καρτέλα Κύριο» στη σελίδα 47](#)
[«Καρτέλα Άλλες επιλογές» στη σελίδα 48](#)
4. Κάντε κλικ στην επιλογή **Εκτύπωση**.

Σχετικές πληροφορίες

- ➔ [«Τοποθέτηση χαρτιού» στη σελίδα 35](#)
- ➔ [«Εκτύπωση με τις εύκολες ρυθμίσεις» στη σελίδα 71](#)

Εκτύπωση με προσαρμογή στο μέγεθος χαρτιού

Επιλέξτε το μέγεθος χαρτιού που τοποθετήσατε στον εκτυπωτή ως τη ρύθμιση Μέγεθος χαρτιού προορισμού.



Σημείωση:

Αυτή η λειτουργία δεν είναι διαθέσιμη για εκτύπωση χωρίς περιθώρια.

1. Στην καρτέλα **Άλλες επιλογές** του προγράμματος οδήγησης εκτυπωτή, πραγματοποιήστε τις ακόλουθες ρυθμίσεις.
 - Μέγ. χαρτιού: επιλέξτε το μέγεθος χαρτιού που ορίσατε στη ρύθμιση εφαρμογής.
 - Χαρτί εξόδου: επιλέξτε το μέγεθος χαρτιού που τοποθετήσατε στον εκτυπωτή.
Το **Προσαρμογή σε σελίδα** επιλέγεται αυτόματα.

Σημείωση:

Επιλέξτε **Κέντρο** για να εκτυπώσετε τη μειωμένη εικόνα στο μέσο του χαρτιού.

2. Ρυθμίστε τα λοιπά στοιχεία στις καρτέλες **Κύριο** και **Άλλες επιλογές** όπως απαιτείται και έπειτα κάντε κλικ στο **ΟΚ**.
[«Καρτέλα Κύριο» στη σελίδα 47](#)
[«Καρτέλα Άλλες επιλογές» στη σελίδα 48](#)
3. Κάντε κλικ στην επιλογή **Εκτύπωση**.

Σχετικές πληροφορίες

- ➔ «Τοποθέτηση χαρτιού» στη σελίδα 35
- ➔ «Εκτύπωση με τις εύκολες ρυθμίσεις» στη σελίδα 71

Εκτύπωση ενός σμικρυσμένου ή μεγεθυμένου εγγράφου σε οποιαδήποτε μεγέθυνση

Μπορείτε να ελαττώσετε ή να αυξήσετε το μέγεθος ενός εγγράφου κατά ένα καθορισμένο ποσοστό.



1. Στην καρτέλα του προγράμματος οδήγησης εκτυπωτή **Άλλες επιλογές**, επιλέξτε το μέγεθος εγγράφου από τη ρύθμιση **Μέγ. χαρτιού**.
2. Επιλέξτε το μέγεθος χαρτιού που θέλετε να εκτυπώσετε από τη ρύθμιση **Χαρτί εξόδου**.
3. Επιλέξτε **Σμίκρυνση/Μεγέθυνση εγγράφου, Ζουμ έως**, και στη συνέχεια εισαγάγετε ένα ποσοστό.
4. Ρυθμίστε τα λοιπά στοιχεία στις καρτέλες **Κύριο** και **Άλλες επιλογές** όπως απαιτείται και έπειτα κάντε κλικ στο **OK**.
[«Καρτέλα Κύριο» στη σελίδα 47](#)
[«Καρτέλα Άλλες επιλογές» στη σελίδα 48](#)
5. Κάντε κλικ στην επιλογή **Εκτύπωση**.

Σχετικές πληροφορίες

- ➔ «Τοποθέτηση χαρτιού» στη σελίδα 35
- ➔ «Εκτύπωση με τις εύκολες ρυθμίσεις» στη σελίδα 71

Εκτύπωση μίας εικόνας σε πολλαπλά φύλλα για μεγέθυνση (Δημιουργία αφίσας)

Η λειτουργία αυτή σας επιτρέπει να εκτυπώνετε μια εικόνα σε πολλαπλά φύλλα χαρτιού. Μπορείτε να δημιουργήσετε μια μεγάλη αφίσα κολλώντας τα μαζί.

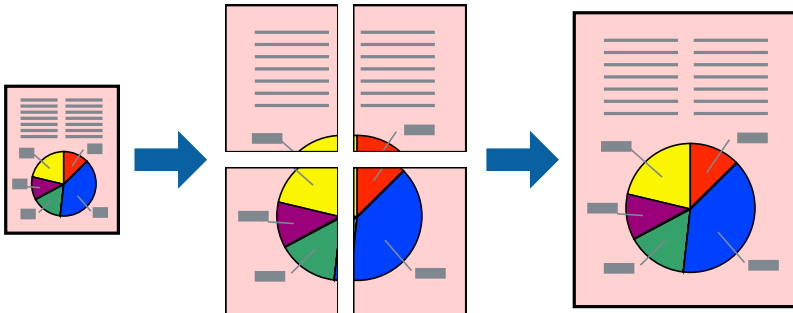

Σημείωση:

Αυτή η λειτουργία δεν είναι διαθέσιμη για εκτύπωση χωρίς περιθώρια.

1. Επιλέξτε **2x1 Poster**, **2x2 Poster**, **Αφίσα 3x3** ή **Αφίσα 4x4** από το **Πολλές σελίδες** στην καρτέλα **Κύριο**.
2. Κάντε κλικ στις **Ρυθμίσεις**, προβείτε στις κατάλληλες ρυθμίσεις και, στη συνέχεια, κάντε κλικ στο **OK**.

Σημείωση:

Οι **Εκτύπωση οδηγών αποκοπής** σας επιτρέπουν να εκτυπώσετε έναν οδηγό κοπής.

3. Ρυθμίστε τα λοιπά στοιχεία στις καρτέλες **Κύριο** και **Άλλες επιλογές** όπως απαιτείται και έπειτα κάντε κλικ στο **OK**.

«Καρτέλα **Κύριο**» στη σελίδα 47

«Καρτέλα **Άλλες επιλογές**» στη σελίδα 48

4. Κάντε κλικ στην επιλογή **Εκτύπωση**.

Σχετικές πληροφορίες

- ➔ «**Τοποθέτηση χαρτιού**» στη σελίδα 35
- ➔ «**Εκτύπωση με τις εύκολες ρυθμίσεις**» στη σελίδα 71

Δημιουργία αφίσων με χρήση επικαλυπτόμενων σημαδιών ευθυγράμμισης

Παρατίθεται ένα παράδειγμα για τον τρόπο κατασκευής μιας αφίσας όταν έχει επιλεγεί το στοιχείο **Αφίσα 2x2** και το στοιχείο **Επικαλυπτόμενα σημάδια στοίχισης** στην ενότητα **Εκτύπωση οδηγών αποκοπής**.

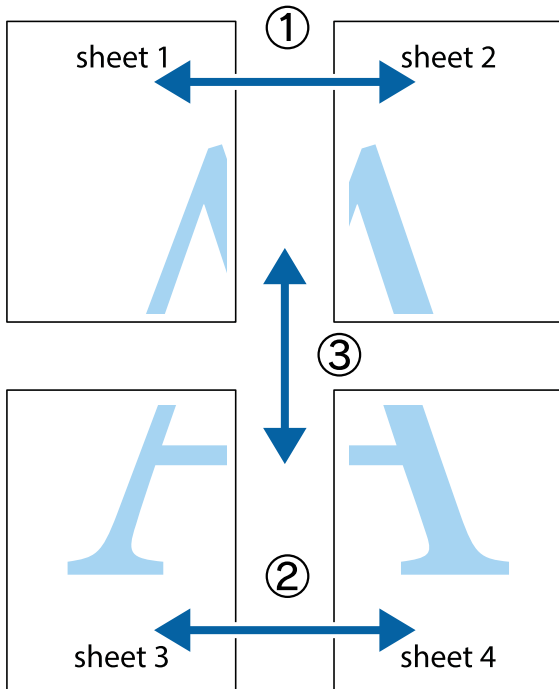

1. Ετοιμάστε το Sheet 1 και το Sheet 2. Κόψτε τα περιθώρια του Sheet 1 κατά μήκος της κάθετης μπλε γραμμής διαμέσου του κέντρου των πάνω και κάτω σημαδιών σταυρού.

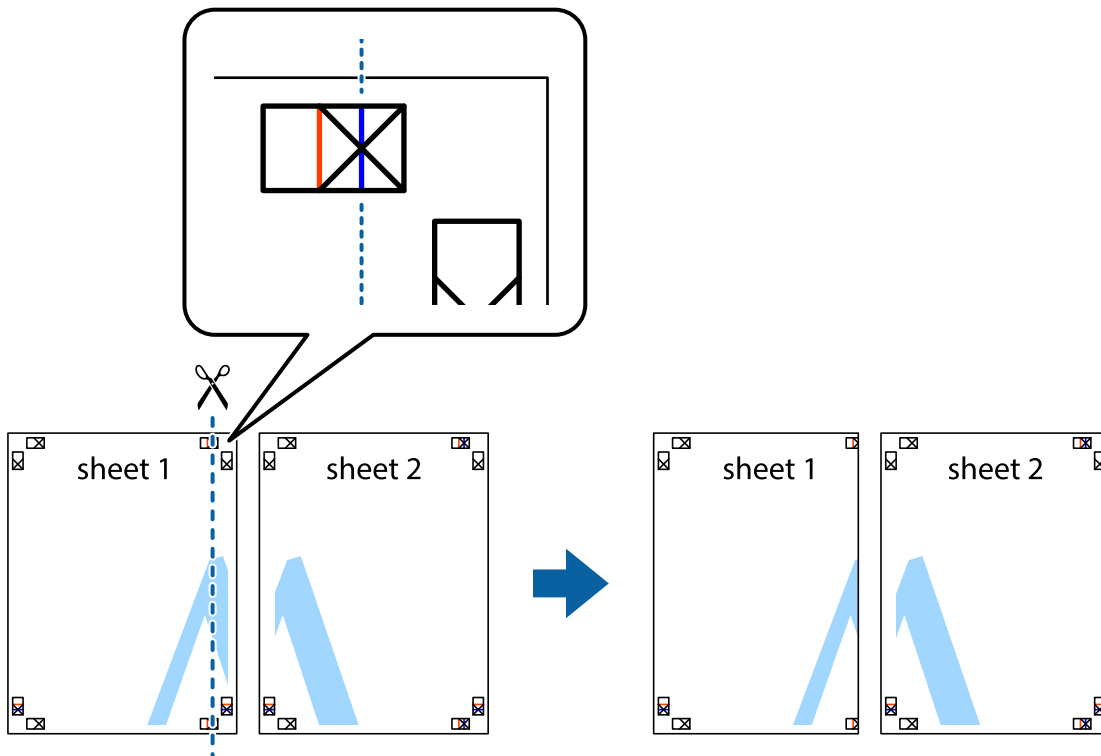

2. Τοποθετήστε την άκρη του Sheet 1 πάνω από το Sheet 2, στοιχίστε τα σημάδια σταυρού και στη συνέχεια κολλήστε προσωρινά τα δύο φύλλα από την πίσω πλευρά με ταινία.

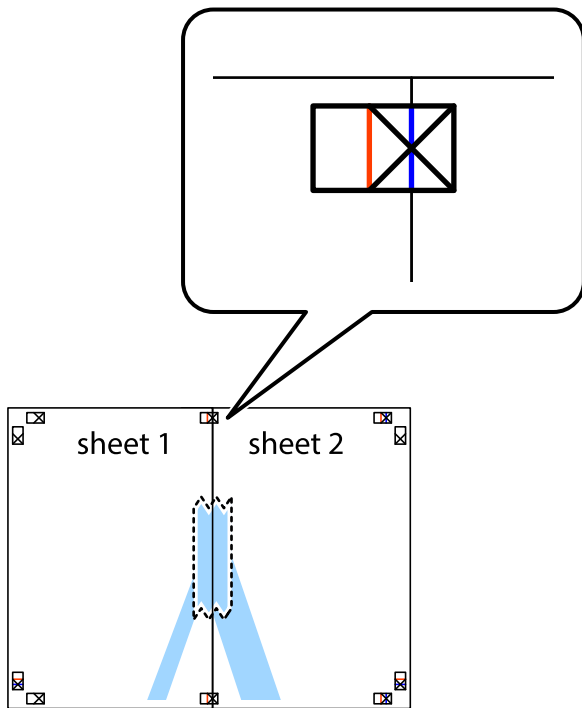

3. Κόψτε τα κολλημένα φύλλα στα δύο κατά μήκος της κόκκινης κάθετης γραμμής διαμέσου των σημαδιών στοίχισης (αυτή τη φορά, η γραμμή είναι στα αριστερά των σημαδιών σταυρού).

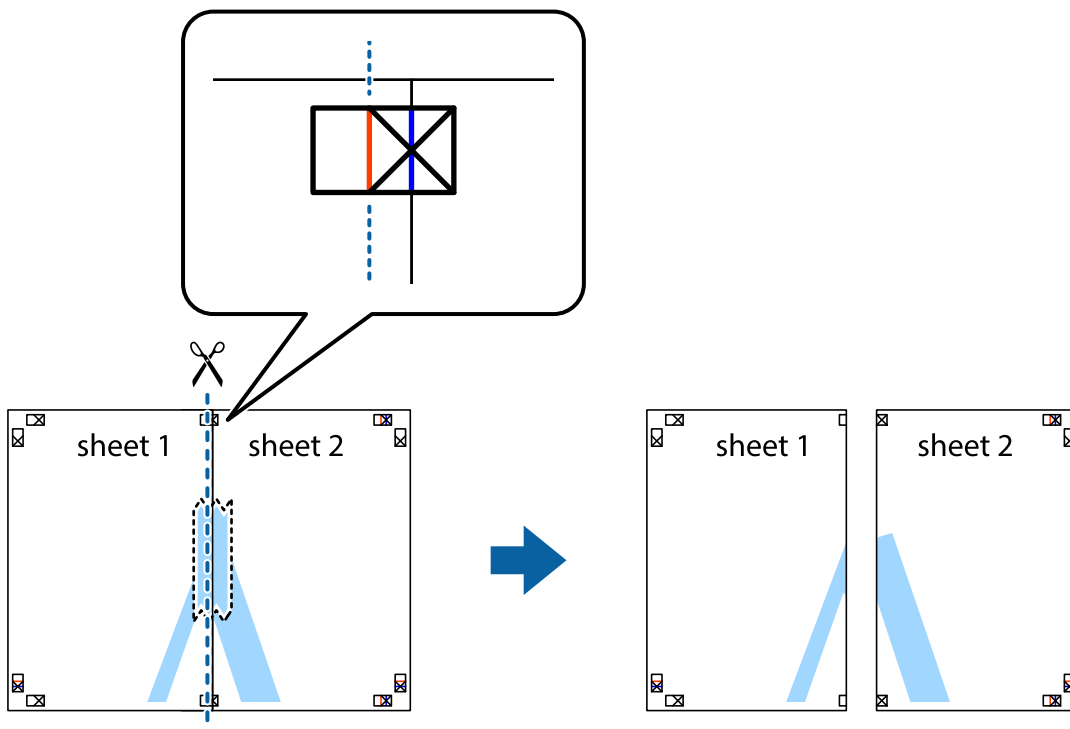

4. Κολλήστε τα φύλλα στο πίσω μέρος με ταινία.

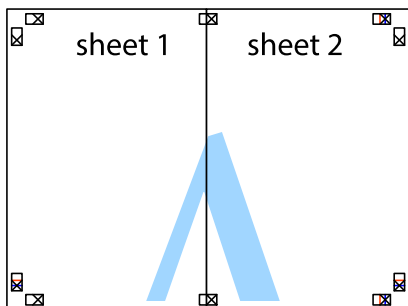

5. Επαναλάβετε τα βήματα 1 έως 4 για να κολλήσετε το Sheet 3 και το Sheet 4 μαζί.
6. Κόψτε τα περιθώρια του Sheet 1 και του Sheet 2 κατά μήκος της οριζόντιας μπλε γραμμής διαμέσου του κέντρου των σημαδιών σταυρού της αριστερής και της δεξιάς πλευράς.

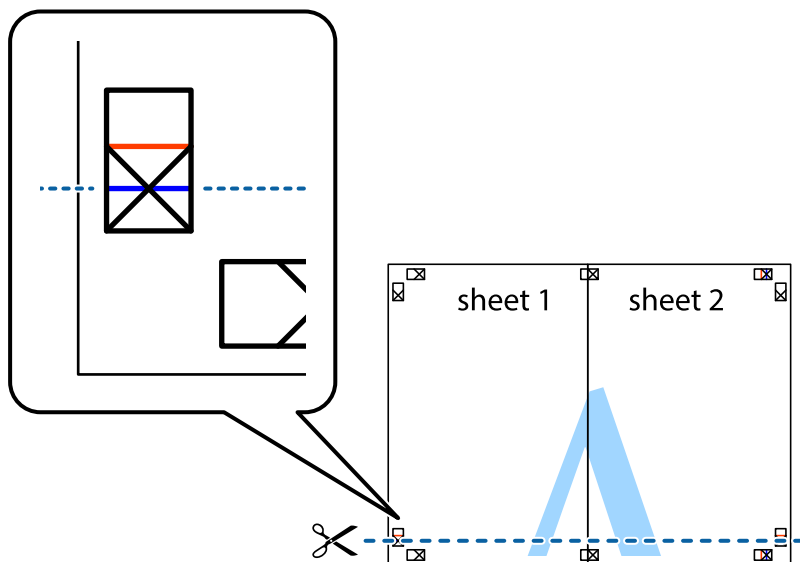

7. Τοποθετήστε την άκρη του Sheet 1 και του Sheet 2 πάνω στο Sheet 3 και το Sheet 4 και στοιχίστε τα σημάδια σταυρού και στη συνέχεια κολλήστε τα προσωρινά από το πίσω μέρος με ταινία.

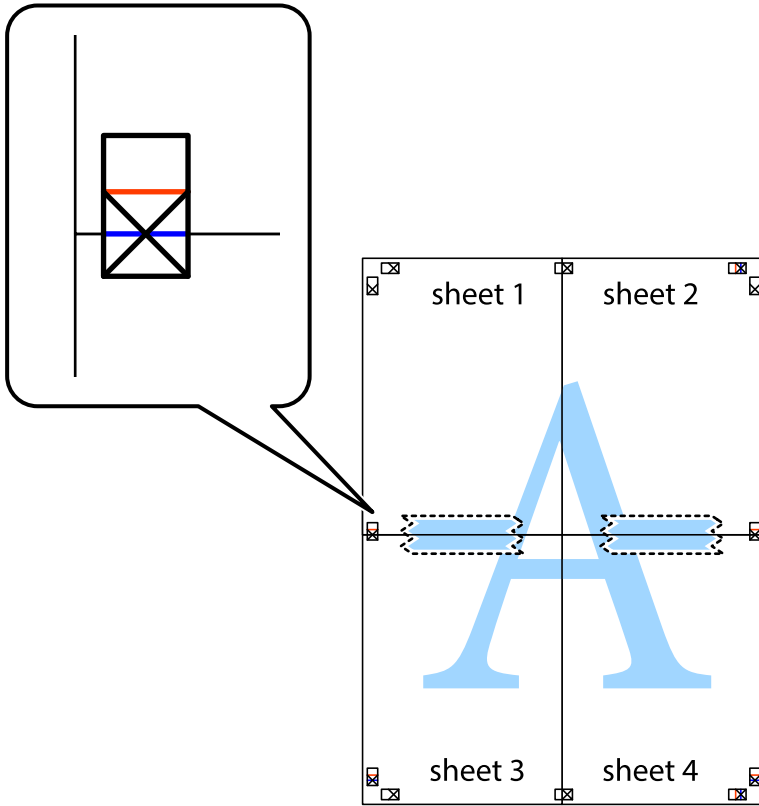

8. Κόψτε τα κολλημένα φύλλα στα δύο κατά μήκος της κόκκινης οριζόντιας γραμμής διαμέσου των σημαδιών στοίχισης (αυτή τη φορά, η γραμμή είναι αυτή πάνω από τα σημάδια σταυρού).

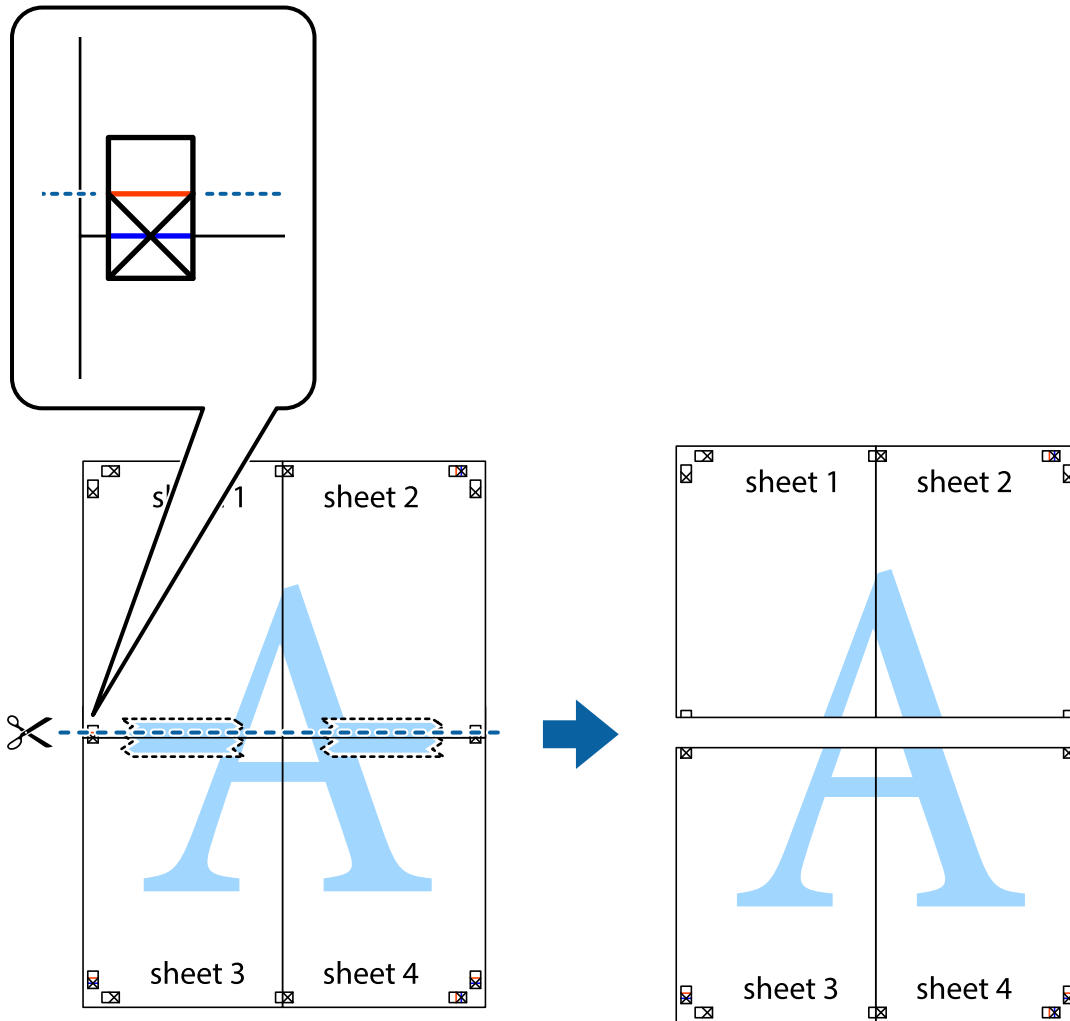

9. Κολλήστε τα φύλλα στο πίσω μέρος με ταινία.

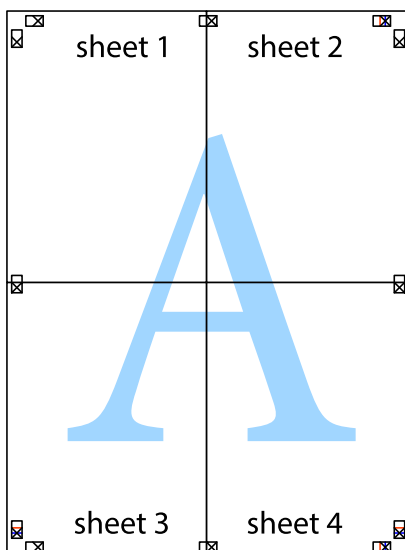

10. Κόψτε τα υπόλοιπα περιθώρια κατά μήκος του εξωτερικού οδηγού.

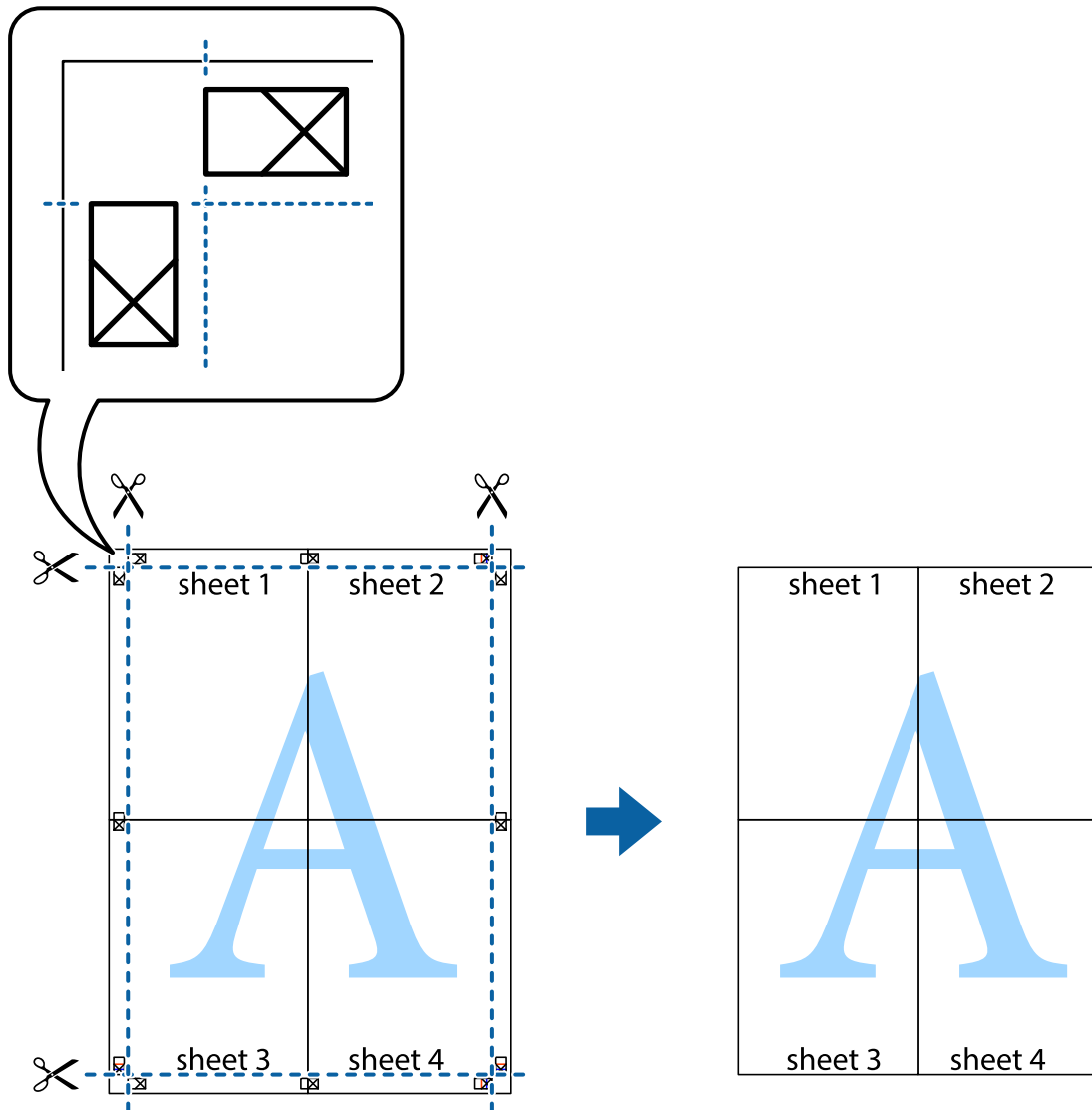

Εκτύπωση μιας Κεφαλίδας και Υποσέλιδου

Μπορείτε να εκτυπώσετε πληροφορίες, όπως όνομα χρήστη και ημερομηνία εκτύπωσης ως κεφαλίδες ή υποσέλιδα.

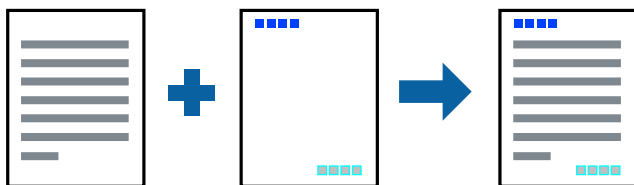

1. Στην καρτέλα του προγράμματος οδήγησης εκτυπωτή **Άλλες επιλογές**, επιλέξτε **Χαρακτηριστικά υδατογραφήματος** και, στη συνέχεια, επιλέξτε **Κεφαλίδα/Υποσέλιδο**.
2. **Ρυθμίσεις** και, στη συνέχεια, επιλέξτε τα στοιχεία που θέλετε να εκτυπώσετε.

3. Ρυθμίστε τα λοιπά στοιχεία στις καρτέλες **Κύριο** και **Άλλες επιλογές** όπως απαιτείται και έπειτα κάντε κλικ στο **OK**.

«Καρτέλα **Κύριο**» στη σελίδα 47

«Καρτέλα **Άλλες επιλογές**» στη σελίδα 48

4. Κάντε κλικ στην επιλογή **Εκτύπωση**.

Σχετικές πληροφορίες

➔ «Τοποθέτηση χαρτιού» στη σελίδα 35

➔ «Εκτύπωση με τις εύκολες ρυθμίσεις» στη σελίδα 71

Εκτύπωση υδατογραφήματος

Μπορείτε να εκτυπώσετε ένα υδατογράφημα, όπως «Εμπιστευτικό» ή ένα μοτίβο κατά της αντιγραφής στα εκτυπωμένα έγγραφά σας. Εάν εκτυπώνετε με ένα μοτίβο κατά της αντιγραφής, τα κρυφά γράμματα εμφανίζονται όταν αντιγραφούν, προκειμένου να ξεχωρίζουν τα πρωτότυπα από τα αντίγραφα.



Το Μοτίβο προστασίας από αντιγραφή είναι διαθέσιμο σύμφωνα με τις ακόλουθες προϋποθέσεις:

- Τύπος χαρτιού: Απλό χαρτί, Φωτοαντιγραφικό χαρτί, Επιστολόχαρτο, Ανακυκλωμένο χαρτί, Έγχρωμο χαρτί, Επανεκτυπωμένο χαρτί, Απλό χαρτί υψηλής ποιότητας ή Χοντρό χαρτί
- Χωρίς περιθώρια: μη επιλεγμένο
- Ποιότητα: Βασική
- Εκτύπωση 2 όψεων: Όχι, Μη αυτόματο (Βιβλιοδ. στη μεγάλη πλευρά) ή Μη αυτόματο (Βιβλιοδ. στη μικρή πλευρά)
- Διόρθωση χρώματος: Αυτόματα

Σημείωση:

Μπορείτε επίσης να προσθέσετε το δικό σας υδατογράφημα ή μοτίβο κατά της αντιγραφής.

1. Στην καρτέλα του προγράμματος οδήγησης εκτυπωτή **Άλλες επιλογές**, επιλέξτε **Χαρακτηριστικά υδατογραφήματος** και, στη συνέχεια, επιλέξτε Μοτίβο προστασίας από αντιγραφή ή Υδατογράφημα.
2. Κάντε κλικ στις **Ρυθμίσεις** για να αλλάξετε στοιχεία όπως το μέγεθος, η πυκνότητα ή η θέση του μοτίβου ή του υδατογραφήματος.
3. Ρυθμίστε τα λοιπά στοιχεία στις καρτέλες **Κύριο** και **Άλλες επιλογές** όπως απαιτείται και έπειτα κάντε κλικ στο **OK**.
«Καρτέλα **Κύριο**» στη σελίδα 47
«Καρτέλα **Άλλες επιλογές**» στη σελίδα 48
4. Κάντε κλικ στην επιλογή **Εκτύπωση**.

Σχετικές πληροφορίες

- ➔ «Τοποθέτηση χαρτιού» στη σελίδα 35
- ➔ «Εκτύπωση με τις εύκολες ρυθμίσεις» στη σελίδα 71

Εκτύπωση Αρχείων που προστατεύονται με κωδικό πρόσβασης

Μπορείτε να ορίσετε κωδικό πρόσβασης για μια εργασία εκτύπωσης ώστε η εκτύπωση να ξεκινά μόνο αφού εισαχθεί ο κωδικός πρόσβασης στον πίνακα ελέγχου του εκτυπωτή.

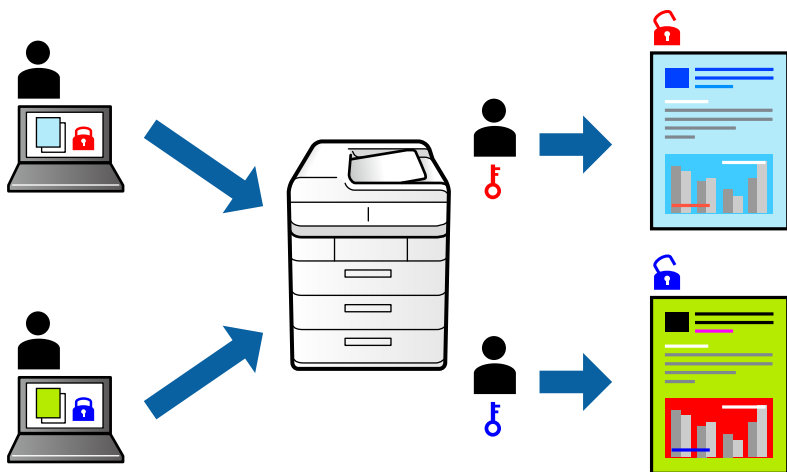

1. Στην καρτέλα του προγράμματος οδήγησης εκτυπωτή **Άλλες επιλογές**, επιλέξτε **Εμπιστευτική εργασία** και, στη συνέχεια, εισάγετε έναν κωδικό πρόσβασης.
2. Ρυθμίστε τα λοιπά στοιχεία στις καρτέλες **Κύριο** και **Άλλες επιλογές** όπως απαιτείται και έπειτα κάντε κλικ στο **OK**.
[«Καρτέλα Κύριο» στη σελίδα 47](#)
[«Καρτέλα Άλλες επιλογές» στη σελίδα 48](#)
3. Κάντε κλικ στην επιλογή **Εκτύπωση**.
4. Για να εκτυπώσετε την εργασία επιλέξτε **Εμπ. εργ.** στην αρχική οθόνη του πίνακα ελέγχου του εκτυπωτή. Επιλέξτε την εργασία που θέλετε να εκτυπώσετε και, στη συνέχεια, εισαγάγετε τον κωδικό πρόσβασης.

Σχετικές πληροφορίες

- ➔ «Τοποθέτηση χαρτιού» στη σελίδα 35
- ➔ «Εκτύπωση με τις εύκολες ρυθμίσεις» στη σελίδα 71

Εκτύπωση πολλαπλών αρχείων μαζί

Το Βασική ταξινόμηση εργασιών σας επιτρέπει να συνδυάσετε πολλαπλά αρχεία που έχουν δημιουργηθεί από διαφορετικές εφαρμογές και να τα εκτυπώσετε ως ενιαία εργασία εκτύπωσης. Μπορείτε να προσδιορίσετε τις ρυθμίσεις εκτύπωσης για συνδυασμένα αρχεία, όπως διάταξη πολλαπλών σελίδων και εκτύπωση διπλής όψης.

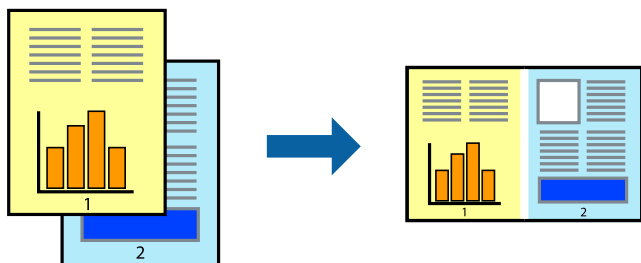

1. Στην καρτέλα του προγράμματος οδήγησης εκτυπωτή **Κύριο**, επιλέξτε **Βασική ταξινόμηση εργασιών**.
«Καρτέλα Κύριο» στη σελίδα 47
2. Κάντε κλικ στην επιλογή **Εκτύπωση**.
Όταν αρχίζετε την εκτύπωση, εμφανίζεται το παράθυρο Βασική ταξινόμηση εργασιών.
3. Με το παράθυρο Βασική ταξινόμηση εργασιών ανοιχτό, ανοίξτε το αρχείο που επιθυμείτε να συνδυάσετε με το τρέχον αρχείο και, στη συνέχεια, επαναλάβετε τα παραπάνω βήματα.
4. Όταν επιλέγετε μια εργασία εκτύπωσης που έχει προστεθεί στο Έργο εκτύπωσης Lite στο παράθυρο Βασική ταξινόμηση εργασιών, μπορείτε να επεξεργαστείτε τη διάταξη σελίδας.
5. Κάντε κλικ στο **Εκτύπωση** από το μενού **Αρχείο** για να ξεκινήσει η εκτύπωση.

Σημείωση:

Εάν κλείσετε το παράθυρο Βασική ταξινόμηση εργασιών πριν προσθέσετε όλα τα δεδομένα εκτύπωσης στο Έργο εκτύπωσης, η εργασία εκτύπωσης με την οποία εργάζεστε τώρα ακυρώνεται. Κάντε κλικ στο **Αποθήκευση** από το μενού **Αρχείο** για να αποθηκεύσετε την τρέχουσα εργασία. Η επέκταση των αποθηκευμένων αρχείων είναι «ecl».

Για να ανοίξετε ένα έργο εκτύπωσης, επιλέξτε το **Βασική ταξινόμηση εργασιών** στην καρτέλα **Συντήρηση** του προγράμματος οδήγησης του εκτυπωτή για να ανοίξετε το παράθυρο του Job Arranger Lite. Έπειτα, επιλέξτε **Άνοιγμα** από το μενού **Αρχείο** για να επιλέξετε το αρχείο.

Σχετικές πληροφορίες

- ➔ «Τοποθέτηση χαρτιού» στη σελίδα 35
- ➔ «Εκτύπωση με τις εύκολες ρυθμίσεις» στη σελίδα 71

Εκτύπωση με χρήση της δυνατότητας Color Universal Print

Μπορείτε να ενισχύσετε την ορατότητα κειμένων και εικόνων στις εκτυπώσεις.

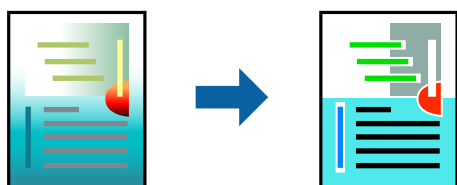

Το Εκτύπωση Color Universal είναι διαθέσιμο μόνο όταν επιλεγούν οι παρακάτω ρυθμίσεις.

- Τύπος χαρτιού: Απλό χαρτί, φωτοαντιγραφικό χαρτί, επιστολόχαρτο, ανακυκλωμένο χαρτί, χρωματιστό χαρτί, προεκτυπωμένο χαρτί, απλό χαρτί υψηλής ποιότητας
- Ποιότητα: **Βασική** ή μια υψηλότερη ποιότητα
- Χρώμα εκτύπωσης: **Χρώμα**
- Εφαρμογές: Microsoft® Office 2007 ή νεότερη έκδοση
- Μέγεθος χαρτιού: 96 pts ή μικρότερο

1. Στην καρτέλα του προγράμματος οδήγησης εκτυπωτή **Άλλες επιλογές**, επιλέξτε **Επιλογές εικόνας** στη ρύθμιση **Διόρθωση χρώματος**.
2. Κάντε μια επιλογή από τη ρύθμιση **Εκτύπωση Color Universal**.
3. Επιλέξτε **Επιλογές βελτίωσης...** για να κάνετε επιπλέον ρυθμίσεις.
4. Ρυθμίστε τα λοιπά στοιχεία στις καρτέλες **Κύριο** και **Άλλες επιλογές** όπως απαιτείται και έπειτα κάντε κλικ στο **OK**.

[«Καρτέλα Κύριο» στη σελίδα 47](#)

[«Καρτέλα Άλλες επιλογές» στη σελίδα 48](#)

5. Κάντε κλικ στην επιλογή **Εκτύπωση**.

Σημείωση:

- Ορισμένοι χαρακτήρες μπορεί να αλλοιωθούν με μοτίβα όπως ο «+» να εμφανίζεται ως «±».
- Μοτίβα εφαρμογών και υπογραμμίσεις μπορεί να αλλοιώσουν το περιεχόμενο που εκτυπώνεται με αυτές τις ρυθμίσεις.
- Η ποιότητα εκτύπωσης μπορεί να μειωθεί σε φωτογραφίες και άλλες εικόνες όταν χρησιμοποιείτε τις ρυθμίσεις Εκτύπωση Color Universal.
- Η εκτύπωση καθυστερεί όταν χρησιμοποιείτε τις ρυθμίσεις Εκτύπωση Color Universal.

Σχετικές πληροφορίες

- ➔ «Τοποθέτηση χαρτιού» στη σελίδα 35
- ➔ «Εκτύπωση με τις εύκολες ρυθμίσεις» στη σελίδα 71

Προσαρμογή του χρώματος εκτύπωσης

Μπορείτε να προσαρμόσετε τα χρώματα που χρησιμοποιούνται στην εργασία εκτύπωσης. Αυτές οι προσαρμογές δεν εφαρμόζονται στα πρωτότυπα δεδομένα.

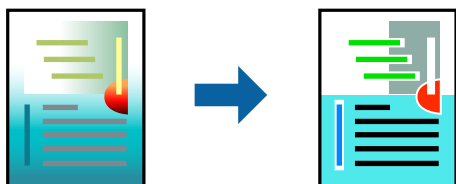

Με τη ρύθμιση **PhotoEnhance** δημιουργούνται ευκρινέστερες εικόνες με πιο ζωντανά χρώματα με την αυτόματη προσαρμογή της αντίθεσης, του κορεσμού και της φωτεινότητας των δεδομένων της πρωτότυπης εικόνας.

Σημείωση:

Το **PhotoEnhance** προσαρμόζει το χρώμα αναλύοντας τη θέση του θέματος. Επομένως, εάν έχετε αλλάξει τη θέση του θέματος πραγματοποιώντας σμίκρυνση, μεγέθυνση, περικοπή ή περιστροφή της εικόνας, το χρώμα ενδέχεται να αλλάξει χωρίς προειδοποίηση. Η επιλογή της ρύθμισης χωρίς περιθώρια μεταβάλλει επίσης τη θέση του υποκειμένου, με αποτέλεσμα αλλαγές στο χρώμα. Εάν η εικόνα βρίσκεται εκτός εστίασης, ο τόνος ενδέχεται να μην είναι φυσικός. Εάν το χρώμα έχει αλλάξει ή γίνεται μη φυσικό, εκτυπώστε σε λειτουργία διαφορετική από τη λειτουργία **PhotoEnhance**.

1. Στην καρτέλα **Άλλες επιλογές** του προγράμματος οδήγησης εκτυπωτή, επιλέξτε τη μέθοδο διόρθωσης χρώματος από τη ρύθμιση **Διόρθωση χρώματος**.
 - Αυτόματα Αυτή η ρύθμιση προσαρμόζει αυτόματα την απόχρωση ώστε να συμφωνεί με τον τύπο χαρτιού και τις ρυθμίσεις ποιότητας εκτύπωσης.
 - Εάν επιλέξετε Προσαρμογή και κάνετε κλικ στην επιλογή **Για προχωρημένους**, μπορείτε να πραγματοποιήσετε τις δικές σας ρυθμίσεις.

2. Ρυθμίστε τα λοιπά στοιχεία στις καρτέλες **Κύριο** και **Άλλες επιλογές** όπως απαιτείται και έπειτα κάντε κλικ στο **OK**.

«Καρτέλα Κύριο» στη σελίδα 47

«Καρτέλα Άλλες επιλογές» στη σελίδα 48

3. Κάντε κλικ στην επιλογή **Εκτύπωση**.

Σχετικές πληροφορίες

- ➔ «Τοποθέτηση χαρτιού» στη σελίδα 35
- ➔ «Εκτύπωση με τις εύκολες ρυθμίσεις» στη σελίδα 71

Εκτύπωση για να τονιστούν λεπτές γραμμές

Μπορείτε να πυκνώσετε λεπτές γραμμές που είναι πολύ λεπτές για εκτύπωση.

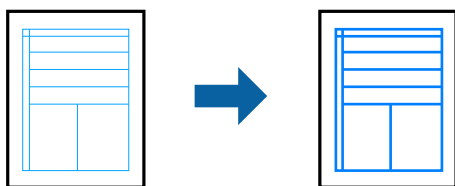

1. Στην καρτέλα του προγράμματος οδήγησης εκτυπωτή **Άλλες επιλογές**, επιλέξτε **Επιλογές εικόνας** στη ρύθμιση **Διόρθωση χρώματος**.
2. Επιλέξτε **Τονισμός λεπτών γραμμών**.
3. Ρυθμίστε τα λοιπά στοιχεία στις καρτέλες **Κύριο** και **Άλλες επιλογές** όπως απαιτείται και έπειτα κάντε κλικ στο **OK**.
 - «Καρτέλα Κύριο» στη σελίδα 47
 - «Καρτέλα Άλλες επιλογές» στη σελίδα 48
4. Κάντε κλικ στην επιλογή **Εκτύπωση**.

Σχετικές πληροφορίες

- ➔ «Τοποθέτηση χαρτιού» στη σελίδα 35
- ➔ «Εκτύπωση με τις εύκολες ρυθμίσεις» στη σελίδα 71

Εκτύπωση ευκρινών καθαρών γραμμικών

Μπορείτε να εκτυπώσετε έναν γραμμικό κώδικα με ευκρίνεια, ώστε να είναι εύκολη η σάρωσή του. Ενεργοποιήστε αυτήν τη λειτουργία μόνο εάν ο γραμμικός κώδικας που εκτυπώσατε δεν μπορεί να σαρωθεί.

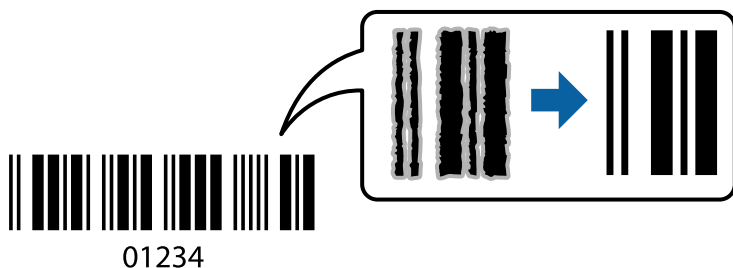

Μπορείτε να χρησιμοποιήσετε αυτήν τη λειτουργία με τους ακόλουθους όρους.

Τύπος χαρτιού: Απλό χαρτί, Φωτοαντιγραφικό χαρτί, Επιστολόχαρτο, Ανακυκλωμένο χαρτί, Έγχρωμο χαρτί, Επανεκτυπωμένο χαρτί, Απλό χαρτί υψηλής ποιότητας, Χοντρό χαρτί, Epson Photo Quality Ink Jet, Epson Matte ή Φάκελος

Ποιότητα: **Βασική**

1. Στην καρτέλα του προγράμματος οδήγησης εκτυπωτή **Συντήρηση**, επιλέξτε **Πρόσθετες ρυθμίσεις** και, στη συνέχεια, επιλέξτε **Λειτουργία γραμμικού κώδικα**.
2. Ρυθμίστε τα λοιπά στοιχεία στις καρτέλες **Κύριο** και **Άλλες επιλογές** όπως απαιτείται και έπειτα κάντε κλικ στο **OK**.

«Καρτέλα Κύριο» στη σελίδα 47

«Καρτέλα Άλλες επιλογές» στη σελίδα 48

3. Κάντε κλικ στην επιλογή **Εκτύπωση**.

Σημείωση:

Η απαλοιφή θολώματος ενδέχεται να μην είναι πάντα δυνατή, ανάλογα με τις περιστάσεις.

Σχετικές πληροφορίες

- ➔ «Τοποθέτηση χαρτιού» στη σελίδα 35
- ➔ «Εκτύπωση με τις εύκολες ρυθμίσεις» στη σελίδα 71

Εκτύπωση από έναν υπολογιστή — Mac OS

Εκτύπωση με τις εύκολες ρυθμίσεις



Σημείωση:

Οι λειτουργίες και οι οθόνες διαφέρουν ανάλογα με την εφαρμογή. Ανατρέξτε στη βοήθεια της εφαρμογής για λεπτομέρειες.

1. Τοποθετήστε χαρτί στον εκτυπωτή.
[«Τοποθέτηση χαρτιού» στη σελίδα 35](#)
2. Ανοίξτε το αρχείο που θέλετε να εκτυπώσετε.
3. Επιλέξτε **Εκτύπωση** από το μενού **Αρχείο**, ή κάποια άλλη εντολή, για πρόσβαση στο παράθυρο διαλόγου εκτύπωσης.

Εάν χρειαστεί, κάντε κλικ στην επιλογή **Προβολή λεπτομερειών** ή ▼ για επέκταση του παραθύρου εκτύπωσης.

4. Επιλέξτε τον εκτυπωτή σας.

5. Επιλέξτε **Ρυθμίσεις εκτύπωσης** από το αναδυόμενο μενού.

Σημείωση:

Εάν δεν εμφανίζεται το μενού **Ρυθμίσεις εκτύπωσης** στο macOS High Sierra, macOS Sierra, OS X El Capitan, OS X Yosemite, OS X Mavericks, OS X Mountain Lion, το πρόγραμμα οδήγησης εκτυπωτή Epson δεν έχει εγκατασταθεί σωστά. Ενεργοποιήστε το από το παρακάτω μενού. Το macOS Catalina και το macOS Mojave δεν μπορούν να αποκτήσουν πρόσβαση στο **Ρυθμίσεις εκτύπωσης** σε εφαρμογές της Apple, όπως το TextEdit.

Επιλέξτε **Προτιμήσεις συστήματος** από το μενού Apple > **Εκτυπωτές και σαρωτές (ή Εκτύπωση και σάρωση, Εκτύπωση και φαξ)**, καταργήστε τον εκτυπωτή και, στη συνέχεια, προσθέστε τον ξανά. Ανατρέξτε στις παρακάτω οδηγίες για να προσθέσετε έναν εκτυπωτή.

[«Προσθήκη του εκτυπωτή \(μόνο για Mac OS\)» στη σελίδα 172](#)

6. Αλλάξτε τις ρυθμίσεις εάν χρειαστεί.
Δείτε τις επιλογές μενού για το πρόγραμμα οδήγησης εκτυπωτή για λεπτομέρειες.

7. Κάντε κλικ στην επιλογή **Εκτύπωση**.

Σημείωση:

Εάν θέλετε να ακυρώσετε την εκτύπωση, κάντε κλικ στο εικονίδιο εκτυπωτή στον υπολογιστή σας στο **Αγκύρωση**. Επιλέξτε την εργασία που θέλετε να ακυρώσετε και, στη συνέχεια, κάντε ένα από τα παρακάτω. Ωστόσο, δεν μπορείτε να ακυρώσετε μια εργασία εκτύπωσης από τον υπολογιστή εάν έχει αποσταλεί πλήρως στον εκτυπωτή. Σε αυτήν την περίπτωση, ακυρώστε την εργασία εκτύπωσης χρησιμοποιώντας τον πίνακα ελέγχου του εκτυπωτή.

- OS X Mountain Lion ή νεότερη έκδοση

Κάντε κλικ στο  δίπλα στον μετρητή προόδου.

- Mac OS X v10.6.8 έως v10.7.x

Κάντε κλικ στην επιλογή **Διαγραφή**.

Σχετικές πληροφορίες

- ➔ «Διαθέσιμο χαρτί και δυνατότητες» στη σελίδα 310
- ➔ «Λίστα τύπων χαρτιού» στη σελίδα 34
- ➔ «Επιλογές μενού για Ρυθμίσεις εκτύπωσης» στη σελίδα 74

Επιλογές μενού για το Πρόγραμμα οδήγησης εκτυπωτή

Ανοίξτε το παράθυρο εκτύπωσης σε μια εφαρμογή, επιλέξτε τον εκτυπωτή και, στη συνέχεια, μεταβείτε στο παράθυρο του προγράμματος οδήγησης του εκτυπωτή.

Σημείωση:

Τα μενού ποικίλλουν ανάλογα με τη επιλογή σας.

Επιλογές μενού για διάταξη

Σελίδες ανά φύλλο:

Επιλέξτε τον αριθμό σελίδων προς εκτύπωση σε ένα φύλλο.

Προσανατολισμός διάταξης:

Καθορίστε τη σειρά εκτύπωσης των σελίδων.

Περιθώριο:

Εκτυπώνει ένα περιθώριο γύρω από τις σελίδες.

Προσανατολισμός εκτύπωσης αντίστροφης σειράς:

Περιστρέφει τις σελίδες κατά 180 μοίρες πριν την εκτύπωση. Επιλέξτε αυτό το στοιχείο όταν εκτυπώνετε σε χαρτί, όπως π.χ. φάκελοι που τοποθετούνται με συγκεκριμένη κατεύθυνση στον εκτυπωτή.

Γυρίστε ανάποδα οριζόντια:

Αντιστρέφει μια εικόνα για εκτύπωση όπως θα φαινόταν σε έναν καθρέφτη.

Επιλογές μενού για Αντιστοίχιση χρωμάτων

ColorSync/EPSON Color Controls:

Επιλέξτε τη μέθοδο προσαρμογής χρωμάτων. Αυτές οι επιλογές προσαρμόζουν τα χρώματα μεταξύ του εκτυπωτή και της οθόνης υπολογιστή για να ελαχιστοποιούνται οι χρωματικές διαφορές.

Επιλογές μενού για τον Χειρισμό χαρτιού

Συρραφή σελίδων:

Εκτύπωση εγγράφων πολλαπλών σελίδων με συρραφή σε σειρά και ταξινομημένων σε ομάδες.

Σελίδες για εκτύπωση:

Επιλέξτε να εκτυπώσετε μόνο τις μονές ή ζυγές σελίδες.

Σειρά σελίδων:

Επιλέξτε να εκτυπώσετε από την πρώτη ή την τελευταία σελίδα.

Προσαρμογή στο μέγεθος του χαρτιού:

Εκτυπώνει με προσαρμογή στο μέγεθος χαρτιού που τοποθετήσατε.

Μέγεθος χαρτιού προορισμού:

Επιλέξτε το μέγεθος χαρτιού για εκτύπωση.

Σμίκρυνση μόνο:

Επιλέξτε όταν μειώνεται το μέγεθος του εγγράφου.

Επιλογές μενού για το εξώφυλλο

Εκτύπωση εξωφύλλου:

Επιλέξτε εάν θα εκτυπώσετε ένα εξώφυλλο. Όταν επιθυμείτε να προσθέσετε ένα οπισθόφυλλο, επιλέξτε **Μετά το έγγραφο**.

Τύπος εξωφύλλου:

Επιλέξτε τα περιεχόμενα του εξωφύλλου.

Επιλογές μενού για Ρυθμίσεις εκτύπωσης

Τροφοδοσία χαρτιού:

Επιλέξτε την προέλευση χαρτιού από την οποία τροφοδοτείται το χαρτί. Επιλέξτε **Αυτόματη επιλογή** για την αυτόματη επιλογή της προέλευσης χαρτιού που έχει οριστεί στις ρυθμίσεις εκτύπωσης του εκτυπωτή.

Τύπος μέσου:

Επιλέξτε τον τύπο χαρτιού εκτύπωσης.

Ποιότητα εκτ.:

Επιλέξτε την ποιότητα εκτύπωσης που θέλετε να χρησιμοποιήσετε για εκτύπωση. Οι επιλογές ποικίλλουν ανάλογα με τον τύπο χαρτιού.

Χωρίς περιθώρια:

Αυτό το πλαίσιο ελέγχου ενεργοποιείται όταν επιλέγετε μέγεθος χαρτιού χωρίς περιθώρια.

Στην εκτύπωση χωρίς περιθώρια, τα δεδομένα εκτύπωσης μεγεθύνονται λίγο περισσότερο από το μέγεθος του χαρτιού ώστε να μην εκτυπωθούν περιθώρια γύρω από τις άκρες του χαρτιού.

Επέκταση: επιλέξτε το ποσοστό μεγέθυνσης.

Κλίμακα γκρι:

Επιλέξτε για ασπρόμαυρη εκτύπωση ή εκτύπωση στις αποχρώσεις του γκρι.

Ανεστραμμένη εικόνα:

Αντιστρέφει την εικόνα για εκτύπωση όπως θα φαινόταν σε έναν καθρέφτη.

Επιλογές μενού για Επιλογές χρωμάτων

Μη αυτόμ. ρυθμίσεις:

Προσαρμόζει το χρώμα χειροκίνητα. Στο στοιχείο **Σύνθετες ρυθμίσεις** μπορείτε να επιλέξετε λεπτομερείς ρυθμίσεις.

PhotoEnhance:

Δημιουργούνται ευκρινέστερες εικόνες με πιο ζωντανά χρώματα με την αυτόματη προσαρμογή της αντίθεσης, του κορεσμού και της φωτεινότητας των δεδομένων της πρωτότυπης εικόνας.

Όχι (Χωρίς ρύθμιση χρώματος):

Εκτυπώστε χωρίς καμία ενίσχυση ή προσαρμογή του χρώματος.

Επιλογές μενού για Ρυθμίσεις εκτύπωσης δύο όψεων

Εκτύπωση δύο όψεων:

Εκτυπώνει και στις δύο όψεις του χαρτιού.

Προσθήκη προεπιλογών εκτύπωσης για εύκολη εκτύπωση

Εάν δημιουργήσετε τη δική σας προεπιλογή εκτύπωσης των συχνά χρησιμοποιούμενων ρυθμίσεων εκτύπωσης στο πρόγραμμα οδήγησης του εκτυπωτή, μπορείτε να εκτυπώσετε εύκολα επιλέγοντας την προεπιλογή εκτύπωσης από τη λίστα.

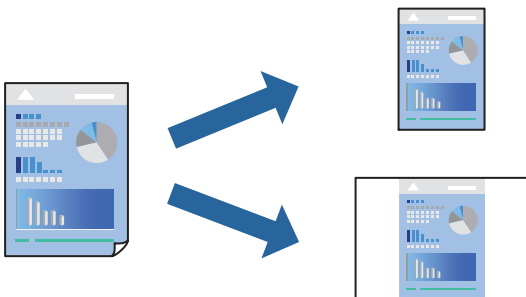

1. Ορίστε κάθε στοιχείο όπως **Ρυθμίσεις εκτύπωσης** και **Διάταξη (Μέγεθος χαρτιού, Τύπος μέσου και ούτω καθεξής)**.
2. Επιλέξτε τις **Προεπιλογές** για να αποθηκεύσετε τις τρέχουσες ρυθμίσεις ως προεπιλογή.
3. Κάντε κλικ στο **ΟΚ**.

Σημείωση:

Για να διαγράψετε μια προεπιλογή που έχετε προσθέσει, κάντε κλικ στα στοιχεία **Προεπιλογές > Εμφάνιση προεπιλογών**, επιλέξτε το όνομα της προεπιλογής που θέλετε να διαγράψετε από τη λίστα και, στη συνέχεια, διαγράψτε την.

4. Κάντε κλικ στην επιλογή **Εκτύπωση**.

Την επόμενη φορά που θέλετε να εκτυπώσετε με τις ίδιες ρυθμίσεις, επιλέξτε το καταχωρημένο όνομα προεπιλογής από τις **Προεπιλογές**.

Σχετικές πληροφορίες

- ➔ «**Τοποθέτηση χαρτιού**» στη σελίδα 35
- ➔ «**Εκτύπωση με τις εύκολες ρυθμίσεις**» στη σελίδα 71

Εκτύπωση διπλής όψης

Μπορείτε να εκτυπώσετε και στις δύο πλευρές του χαρτιού.

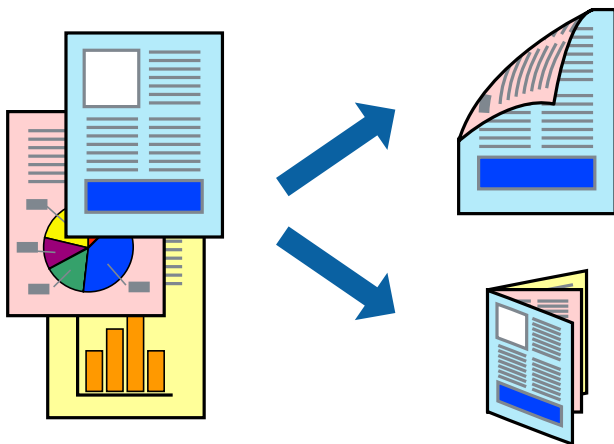

Σημείωση:

- Αυτή η λειτουργία δεν είναι διαθέσιμη για εκτύπωση χωρίς περιθώρια.
- Εάν δεν χρησιμοποιήσετε χαρτί κατάλληλο για εκτύπωση διπλής όψης, η ποιότητα εκτύπωσης μπορεί να μειωθεί και να προκύψουν εμπλοκές χαρτιού.
«**Χαρτί για εκτύπωση διπλής όψης**» στη σελίδα 314
- Ανάλογα με το χαρτί και τα δεδομένα, το μελάνι μπορεί να βγει στην άλλη πλευρά του χαρτιού.

1. Επιλέξτε **Ρυθμίσεις εκτύπωσης δύο όψεων** από το αναδυόμενο μενού.
2. Επιλέξτε τα δεσίματα στο στοιχείο **Εκτύπωση δύο όψεων**.

- Επιλέξτε τον τύπο πρωτοτύπου στο στοιχείο **Τύπος εγγράφου**.

Σημείωση:

- Η εκτύπωση ενδέχεται να μην είναι γρήγορη ανάλογα με τη ρύθμιση του στοιχείου **Τύπος εγγράφου**.
- Εάν εκτυπώνετε δεδομένα υψηλής πυκνότητας όπως φωτογραφίες ή γραφικά, επιλέξτε **Κείμενο & Φωτογραφίες** ή **Κείμενο & Γραφικά** ως ρύθμιση του στοιχείου **Τύπος εγγράφου**. Εάν η εικόνα εμφανίζει γδαρσίματα ή το μελάνι βγαίνει στο πίσω μέρος του χαρτιού, ρυθμίστε την πυκνότητα εκτύπωσης και τον χρόνο στεγνώματος του χαρτιού κάνοντας κλικ στο βέλος δίπλα από το στοιχείο **Ρυθμίσεις**.

- Ρυθμίστε τα υπόλοιπα στοιχεία όπως απαιτείται.

- Κάντε κλικ στην επιλογή **Εκτύπωση**.

Σχετικές πληροφορίες

- ➔ «Διαθέσιμο χαρτί και δυνατότητες» στη σελίδα 310
- ➔ «Τοποθέτηση χαρτιού» στη σελίδα 35
- ➔ «Εκτύπωση με τις εύκολες ρυθμίσεις» στη σελίδα 71

Εκτύπωση πολλαπλών σελίδων σε ένα φύλλο

Μπορείτε να εκτυπώσετε αρκετές σελίδες δεδομένων σε ένα φύλλο χαρτιού.

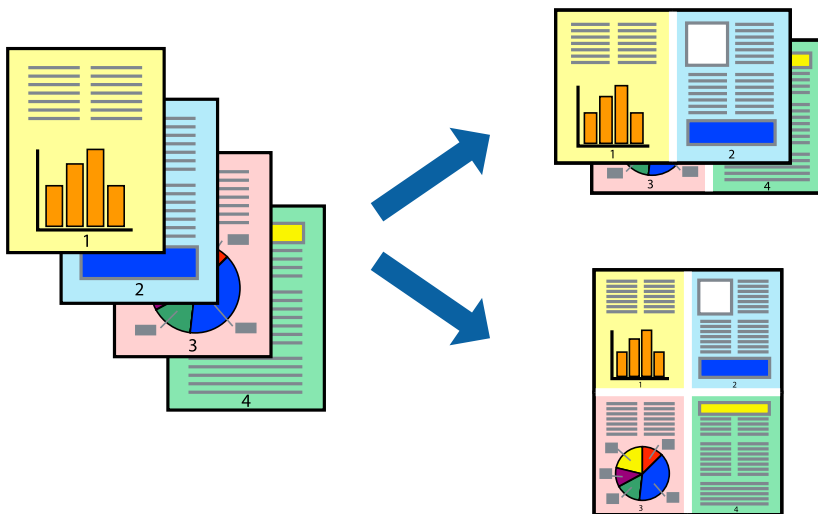

- Επιλέξτε **Διάταξη** από το αναδυόμενο μενού.
- Ρυθμίστε τον αριθμό των σελίδων στο στοιχείο **Σελίδες ανά φύλλο**, την **Κατεύθυνση διάταξης** (σειρά σελίδων) και τα **Περιθώρια**.

«Επιλογές μενού για διάταξη» στη σελίδα 73

- Ρυθμίστε τα υπόλοιπα στοιχεία όπως απαιτείται.
- Κάντε κλικ στην επιλογή **Εκτύπωση**.

Σχετικές πληροφορίες

- ➔ «Τοποθέτηση χαρτιού» στη σελίδα 35

➔ «Εκτύπωση με τις εύκολες ρυθμίσεις» στη σελίδα 71

Εκτύπωση με προσαρμογή στο μέγεθος χαρτιού

Επιλέξτε το μέγεθος χαρτιού που τοποθετήσατε στον εκτυπωτή ως τη ρύθμιση **Μέγεθος χαρτιού** προορισμού.



1. Επιλέξτε το μέγεθος του χαρτιού στο οποίο ρυθμίζετε την εφαρμογή ως τη ρύθμιση **Μέγεθος χαρτιού**.
2. Επιλέξτε **Διαχείριση χαρτιού** από το αναδυόμενο μενού.
3. Επιλέξτε **Προσαρμογή στο μέγεθος του χαρτιού**.
4. Επιλέξτε το μέγεθος χαρτιού που τοποθετήσατε στον εκτυπωτή ως τη ρύθμιση **Μέγεθος χαρτιού προορισμού**.
5. Ρυθμίστε τα υπόλοιπα στοιχεία όπως απαιτείται.
6. Κάντε κλικ στην επιλογή **Εκτύπωση**.

Σχετικές πληροφορίες

- ➔ «Τοποθέτηση χαρτιού» στη σελίδα 35
- ➔ «Εκτύπωση με τις εύκολες ρυθμίσεις» στη σελίδα 71

Εκτύπωση ενός σμικρυσμένου ή μεγεθυμένου εγγράφου σε οποιαδήποτε μεγέθυνση

Μπορείτε να ελαττώσετε ή να αυξήσετε το μέγεθος ενός εγγράφου κατά ένα καθορισμένο ποσοστό.



1. Επιλέξτε **Εκτύπωση** από το μενού **Αρχείο**, ή κάποια άλλη εντολή, για πρόσβαση στο παράθυρο διαλόγου εκτύπωσης.
2. Επιλέξτε **Διαμόρφωση σελίδας** από το μενού **Αρχείο** της εφαρμογής.
3. Επιλέξτε **Εκτυπωτής, Μέγεθος χαρτιού**, εισάγετε το ποσοστό στην **Κλίμακα** και, στη συνέχεια, κάντε κλικ στο **ΟΚ**.

Σημείωση:

*Επιλέξτε το μέγεθος χαρτιού που ορίσατε στην εφαρμογή ως τη ρύθμιση **Μέγεθος χαρτιού**.*

4. Ρυθμίστε τα υπόλοιπα στοιχεία όπως απαιτείται.
5. Κάντε κλικ στην επιλογή **Εκτύπωση**.

Σχετικές πληροφορίες

- ➔ «**Τοποθέτηση χαρτιού**» στη σελίδα 35
- ➔ «**Εκτύπωση με τις εύκολες ρυθμίσεις**» στη σελίδα 71

Προσαρμογή του χρώματος εκτύπωσης

Μπορείτε να προσαρμόσετε τα χρώματα που χρησιμοποιούνται στην εργασία εκτύπωσης. Αυτές οι προσαρμογές δεν εφαρμόζονται στα πρωτότυπα δεδομένα.

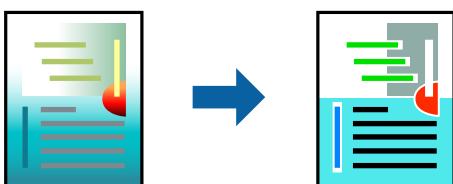

Με τη ρύθμιση **PhotoEnhance** δημιουργούνται ευκρινέστερες εικόνες με πιο ζωντανά χρώματα με την αυτόματη προσαρμογή της αντίθεσης, του κορεσμού και της φωτεινότητας των δεδομένων της πρωτότυπης εικόνας.

Σημείωση:

Το **PhotoEnhance** προσαρμόζει το χρώμα αναλύοντας τη θέση του θέματος. Επομένως, εάν έχετε αλλάξει τη θέση του θέματος πραγματοποιώντας σμίκρυνση, μεγέθυνση, περικοπή ή περιστροφή της εικόνας, το χρώμα ενδέχεται να αλλάξει χωρίς προειδοποίηση. Η επιλογή της ρύθμισης χωρίς περιθώρια μεταβάλλει επίσης τη θέση του υποκειμένου, με αποτέλεσμα αλλαγές στο χρώμα. Εάν η εικόνα βρίσκεται εκτός εστίασης, ο τόνος ενδέχεται να μην είναι φυσικός. Εάν το χρώμα έχει αλλάξει ή γίνεται μη φυσικό, εκτυπώστε σε λειτουργία διαφορετική από τη λειτουργία **PhotoEnhance**.

1. Επιλέξτε **Αντιστοίχιση χρωμάτων** από το αναδυόμενο μενού και, στη συνέχεια, επιλέξτε το στοιχείο **EPSON Color Controls**.
2. Επιλέξτε **Επιλογές χρωμάτων** από το αναδυόμενο μενού και έπειτα κάποια από τις διαθέσιμες επιλογές.
3. Κάντε κλικ στο βέλος δίπλα από την επιλογή **Σύνθετες ρυθμίσεις** και επιλέξτε στις κατάλληλες ρυθμίσεις.
4. Ρυθμίστε τα υπόλοιπα στοιχεία όπως απαιτείται.
5. Κάντε κλικ στην επιλογή **Εκτύπωση**.

Σχετικές πληροφορίες

- ➔ «Τοποθέτηση χαρτιού» στη σελίδα 35
- ➔ «Εκτύπωση με τις εύκολες ρυθμίσεις» στη σελίδα 71

Εκτύπωση εγγράφων από έξυπνες συσκευές (iOS)

Μπορείτε να εκτυπώσετε έγγραφα από μια έξυπνη συσκευή, όπως ένα smartphone ή tablet.

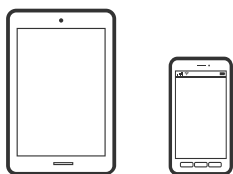

Εκτύπωση εγγράφων με το Epson iPrint

Σημείωση:

Οι λειτουργίες ενδέχεται να διαφέρουν ανάλογα με τη συσκευή.

1. Ρυθμίστε τον εκτυπωτή σας για ασύρματη εκτύπωση.
2. Εάν το Epson iPrint δεν έχει εγκατασταθεί, εγκαταστήστε το.
[«Εγκατάσταση του Epson iPrint» στη σελίδα 320](#)
3. Συνδέστε την έξυπνη συσκευή στον ασύρματο δρομολογητή.
4. Εκκινήστε το Epson iPrint.
5. Πατήστε **Document** στην αρχική οθόνη.

6. Πατήστε την τοποθεσία του εγγράφου που θέλετε να εκτυπώσετε.
7. Επιλέξτε το έγγραφο και, στη συνέχεια, πατήστε **Next**.
8. Πατήστε **Print**.

Εκτύπωση εγγράφων με το AirPrint

Το AirPrint επιτρέπει την άμεση ασύρματη εκτύπωση από iPhone, iPad, iPod touch και Mac χωρίς την ανάγκη εγκατάστασης προγραμμάτων οδήγησης ή λήψης λογισμικού.

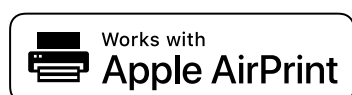

Σημείωση:

Εάν έχετε απενεργοποιήσει τα μηνύματα ρύθμισης παραμέτρων χαρτιού στον πίνακα ελέγχου του εκτυπωτή, δεν μπορείτε να χρησιμοποιήσετε το AirPrint. Δείτε τον παρακάτω σύνδεσμο, για να ενεργοποιήσετε τα μηνύματα, εφόσον χρειάζεται.

1. Ρυθμίστε τον εκτυπωτή σας για ασύρματη εκτύπωση. Δείτε το σύνδεσμο παρακάτω.
<http://epson.sn>
2. Συνδέστε τη συσκευή Apple στο ίδιο ασύρματο δίκτυο που χρησιμοποιεί ο εκτυπωτής.
3. Εκτυπώστε από τη συσκευή σας στον εκτυπωτή σας.

Σημείωση:

Για λεπτομέρειες, ανατρέξτε στη σελίδα AirPrint στον ιστότοπο της Apple.

Σχετικές πληροφορίες

➔ «Αδυναμία εκτύπωσης ακόμα και μέσω μιας σύνδεσης που έχει δημιουργηθεί (iOS)» στη σελίδα 205

Εκτύπωση εγγράφων από έξυπνες συσκευές (Android)

Μπορείτε να εκτυπώσετε έγγραφα από μια έξυπνη συσκευή, όπως ένα smartphone ή tablet.

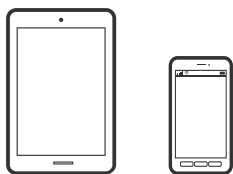

Εκτύπωση εγγράφων με το Epson iPrint

Σημείωση:

Οι λειτουργίες ενδέχεται να διαφέρουν ανάλογα με τη συσκευή.

1. Ρυθμίστε τον εκτυπωτή σας για ασύρματη εκτύπωση.

2. Εάν το Epson iPrint δεν έχει εγκατασταθεί, εγκαταστήστε το.
[«Εγκατάσταση του Epson iPrint» στη σελίδα 320](#)
3. Συνδέστε την έξυπνη συσκευή στον ασύρματο δρομολογητή.
4. Εκκινήστε το Epson iPrint.
5. Πατήστε **Document** στην αρχική οθόνη.
6. Πατήστε την τοποθεσία του εγγράφου που θέλετε να εκτυπώσετε.
7. Επιλέξτε το έγγραφο και, στη συνέχεια, πατήστε **Next**.
8. Πατήστε **Print**.

Εκτύπωση εγγράφων με το Epson Print Enabler

Μπορείτε να εκτυπώνετε ασύρματα έγγραφα, email, φωτογραφίες και ιστοσελίδες απευθείας από το Android τηλέφωνο ή tablet σας (Android v4.4 ή νεότερη έκδοση). Με μερικές μόνο κινήσεις, η συσκευή σας Android εντοπίζει τον εκτυπωτή Epson που είναι συνδεδεμένος στο ίδιο ασύρματο δίκτυο.

Σημείωση:

Οι λειτουργίες ενδέχεται να διαφέρουν ανάλογα με τη συσκευή.

1. Ρυθμίστε τον εκτυπωτή σας για ασύρματη εκτύπωση.
2. Στη συσκευή σας Android, εγκαταστήστε την προσθήκη Epson Print Enabler από το Google Play.
3. Συνδέστε την Android συσκευή σας στο ίδιο ασύρματο δίκτυο με τον εκτυπωτή σας.
4. Μεταβείτε στις **Ρυθμίσεις** στη συσκευή σας Android, επιλέξτε **Εκτύπωση** και, στη συνέχεια, ενεργοποιήστε το Epson Print Enabler.
5. Από μια εφαρμογή Android όπως το Chrome, πατήστε το εικονίδιο του μενού και εκτυπώστε αυτό που εμφανίζεται στην οθόνη σας.

Σημείωση:

*Εάν δεν εμφανίζεται ο εκτυπωτής σας, πατήστε **Όλοι οι εκτυπωτές** και επιλέξτε τον εκτυπωτή σας.*

Εκτύπωση σε φακέλους

Εκτύπωση σε φακέλους από έναν υπολογιστή (Windows)

1. Τοποθετήστε φακέλους στον εκτυπωτή.
[«Τοποθέτηση χαρτιού» στη σελίδα 35](#)
2. Ανοίξτε το αρχείο που θέλετε να εκτυπώσετε.

3. Μεταβείτε στο παράθυρο του προγράμματος οδήγησης του εκτυπωτή.
4. Επιλέξτε το μέγεθος φακέλου από το **Μέγ. χαρτιού** στην καρτέλα **Κύριο** και, στη συνέχεια, επιλέξτε **Φάκελος** από το **Τύπος χαρτιού**.
5. Ρυθμίστε τα λοιπά στοιχεία στις καρτέλες **Κύριο** και **Άλλες επιλογές** όπως απαιτείται και έπειτα κάντε κλικ στο **ΟΚ**.
6. Κάντε κλικ στην επιλογή **Εκτύπωση**.

Εκτύπωση σε φακέλους από έναν υπολογιστή (Mac OS)

1. Τοποθετήστε φακέλους στον εκτυπωτή.
[«Τοποθέτηση χαρτιού» στη σελίδα 35](#)
2. Ανοίξτε το αρχείο που θέλετε να εκτυπώσετε.
3. Επιλέξτε **Εκτύπωση** από το μενού **Αρχείο**, ή κάποια άλλη εντολή, για πρόσβαση στο παράθυρο διαλόγου εκτύπωσης.
4. Επιλέξτε το μέγεθος ως ρύθμιση **Μέγεθος χαρτιού**.
5. Επιλέξτε **Ρυθμίσεις εκτύπωσης** από το αναδυόμενο μενού.
6. Επιλέξτε **Φάκελος** ως ρύθμιση **Τύπος μέσου**.
7. Ρυθμίστε τα υπόλοιπα στοιχεία όπως απαιτείται.
8. Κάντε κλικ στην επιλογή **Εκτύπωση**.

Εκτύπωση φωτογραφιών

Εκτύπωση αρχείων JPEG από συσκευή μνήμης

Μπορείτε να εκτυπώσετε αρχεία JPEG από μια συσκευή μνήμης που είναι συνδεδεμένη στον εκτυπωτή.

1. Συνδέστε τη συσκευή μνήμης στη θύρα USB εξωτερικής διασύνδεσης του εκτυπωτή.
[«Εισαγωγή μιας εξωτερικής συσκευής USB» στη σελίδα 42](#)
2. Επιλέξτε **Συσκευή μνήμης** στην αρχική οθόνη.
3. Επιλέξτε **JPEG**.
4. Επιλέξτε το αρχείο και, στη συνέχεια, προχωρήστε στην επόμενη οθόνη.
5. Πατήστε .

Ρυθμίσεις της ενότητας JPEG

 (Επιλογές):

Πραγματοποιήστε ρυθμίσεις για την ταξινόμηση, επιλογή και κατάργηση επιλογής δεδομένων εικόνας.

Βασικές ρυθμίσεις:

Ρυθ. χαρ.

Ορίστε τις ρυθμίσεις προέλευσης χαρτιού, με τις οποίες θέλετε να εκτυπώσετε.

Χρώμα

Επιλέξτε μια ρύθμιση χρώματος, αν εκτυπώνετε συνήθως σε **A&M** ή **Χρώμα**.

Σύνθετα:

Διάταξη

Επιλέξτε τον τρόπο διάταξης των αρχείων JPEG. Το **1-εικόνα** αφορά την εκτύπωση ενός αρχείου ανά φύλλο με περιθώρια γύρω από τα άκρα. Το **Χωρίς περιθώριο** αφορά την εκτύπωση ενός αρχείου ανά φύλλο χωρίς περιθώρια γύρω από τα άκρα. Η εικόνα μεγεθύνεται λίγο για την αφαίρεση των περιθωρίων από τα άκρα του χαρτιού. Το **20-εικόνες** αφορά την εκτύπωση 20 αρχείων σε ένα φύλλο. Το **Ευρετήριο** προορίζεται για εκτύπωση index με πληροφορίες.

Εφαρ πλαίσιο

Επιλέξτε **Ενεργοποίηση** για την περικοπή της εικόνας, ώστε να χωρέσει αυτόματα στην επιλεγμένη διάταξη εκτύπωσης. Αν η αναλογία εικόνας των δεδομένων εικόνας και το μέγεθος χαρτιού διαφέρουν, η εικόνα μεγεθύνεται ή σμικρύνεται αυτόματα, ώστε οι μικρές πλευρές να αντιστοιχούν στις μικρές πλευρές του χαρτιού. Η μεγάλη πλευρά της εικόνας περικόπτεται, αν εκτείνεται πέρα από τη μεγάλη πλευρά του χαρτιού. Αυτή η δυνατότητα ενδέχεται να μην λειτουργεί για πανοραμικές φωτογραφίες.

Ποιότητα

Επιλέξτε **Βέλτ.** για εκτύπωση υψηλότερης ποιότητας, αλλά η ταχύτητα εκτύπωσης ενδέχεται να είναι χαμηλότερη.

Ημερομηνία

Επιλέξτε τη μορφή της ημερομηνίας λήψης ή αποθήκευσης της φωτογραφίας. Η ημερομηνία δεν εκτυπώνεται για ορισμένες διατάξεις.

Διόρθ. φωτογραφ.

Επιλέξτε αυτή τη λειτουργία για αυτόματη βελτίωση της φωτεινότητας, της αντίθεσης και του κορεσμού της φωτογραφίας. Για να απενεργοποιήσετε την αυτόματη βελτίωση, επιλέξτε **Απενεργ. βελτίωσης**.

Διόρθ κόκ ματιών

Επιλέξτε **Ενερ.** για αυτόματη διόρθωση των κόκκινων ματιών στις φωτογραφίες. Οι διορθώσεις δεν εφαρμόζονται στο πρωτότυπο αρχείο, αλλά μόνο στα εκτυπωμένα έγγραφα. Ανάλογα με τον τύπο της φωτογραφίας, ενδέχεται να διορθωθούν και άλλα τμήματα της φωτογραφίας πέραν των ματιών.

Εκτύπωση αρχείων TIFF από συσκευή μνήμης

Μπορείτε να εκτυπώσετε αρχεία TIFF από μια συσκευή μνήμης που είναι συνδεδεμένη στον εκτυπωτή.

1. Συνδέστε τη συσκευή μνήμης στη θύρα USB εξωτερικής διασύνδεσης του εκτυπωτή.

[«Εισαγωγή μιας εξωτερικής συσκευής USB» στη σελίδα 42](#)

2. Επιλέξτε **Συσκευή μνήμης** στην αρχική οθόνη.
3. Επιλέξτε **TIFF**.
4. Επιλέξτε το αρχείο και, στη συνέχεια, προχωρήστε στην επόμενη οθόνη.
5. Πατήστε .

Ρυθμίσεις της ενότητας TIFF

Μπορείτε να πραγματοποιήσετε ρυθμίσεις εκτύπωσης για τα αρχεία μορφής TIFF στις συσκευές μνήμης σας.

 (Σειρά εμφάνισης):

Αλλάζει τη σειρά των αρχείων.

Βασικές ρυθμίσεις:

Ρυθ. χαρ.

Ορίστε τις ρυθμίσεις προέλευσης χαρτιού, με τις οποίες θέλετε να εκτυπώσετε.

Χρώμα

Επιλέξτε μια ρύθμιση χρώματος, αν εκτυπώνετε συνήθως σε **A&M** ή **Χρώμα**.

Σύνθετα:

Διάταξη

Επιλέξτε τη διάταξη του αρχείου Multi-TIFF. Το **1-εικόνα** αφορά την εκτύπωση μίας σελίδας ανά φύλλο με περιθώρια γύρω από τα άκρα. Το **Χωρίς περιθώριο** αφορά την εκτύπωση μίας σελίδας ανά φύλλο χωρίς περιθώρια γύρω από τα άκρα. Η εικόνα μεγεθύνεται λίγο για την αφαίρεση των περιθωρίων από τα άκρα του χαρτιού. Το **20-εικόνες** αφορά την εκτύπωση 20 σελίδων ανά φύλλο. Το **Ευρετήριο** προορίζεται για εκτύπωση index με πληροφορίες.

Εφαρ πλαίσιο

Επιλέξτε **Ενεργοποίηση** για την περικοπή της φωτογραφίας, ώστε να χωρέσει αυτόματα στην επιλεγμένη διάταξη φωτογραφίας. Αν η αναλογία εικόνας των δεδομένων εικόνας και το μέγεθος χαρτιού διαφέρουν, η εικόνα μεγεθύνεται ή σμικρύνεται αυτόματα, ώστε οι μικρές πλευρές να αντιστοιχούν στις μικρές πλευρές του χαρτιού. Η μεγάλη πλευρά της εικόνας περικόπτεται, αν εκτείνεται πέρα από τη μεγάλη πλευρά του χαρτιού. Αυτή η δυνατότητα ενδέχεται να μην λειτουργεί για πανοραμικές φωτογραφίες.

Ποιότητα

Επιλέξτε **Βέλτ.** για εκτύπωση υψηλότερης ποιότητας, αλλά η ταχύτητα εκτύπωσης ενδέχεται να είναι χαμηλότερη.

Σειρά εκτύπωσης

Επιλέξτε τη σειρά για την εκτύπωση πολυσελίδων αρχείων TIFF.

Ημερομηνία

Επιλέξτε τη μορφή της ημερομηνίας λήψης ή αποθήκευσης της φωτογραφίας. Η ημερομηνία δεν εκτυπώνεται για ορισμένες διατάξεις.

Εκτύπωση ιστοσελίδων

Εκτύπωση ιστοσελίδων από έναν υπολογιστή

Το Epson Photo+ σας επιτρέπει να εμφανίζετε ιστοσελίδες, να κάνετε περικοπή της καθορισμένης περιοχής και, στη συνέχεια, να τις επεξεργάζεστε και εκτυπώνετε. Ανατρέξτε στη βοήθεια της εφαρμογής για λεπτομέρειες.

Εκτύπωση ιστοσελίδων από έξυπνες συσκευές

Σημείωση:

Οι λειτουργίες ενδέχεται να διαφέρουν ανάλογα με τη συσκευή.

1. Ρυθμίστε τον εκτυπωτή σας για ασύρματη εκτύπωση.
2. Εάν το Epson iPrint δεν έχει εγκατασταθεί, εγκαταστήστε το.
[«Εγκατάσταση του Epson iPrint» στη σελίδα 320](#)
3. Συνδέστε την έξυπνη συσκευή στον ασύρματο δρομολογητή.
4. Ανοίξτε την ιστοσελίδα που θέλετε να εκτυπώσετε στην εφαρμογή του προγράμματος περιήγησής σας στο web.
5. Πατήστε **Κοινή χρήση** στο μενού της εφαρμογής του προγράμματος περιήγησης.
6. Επιλέξτε **iPrint**.
7. Πατήστε **Εκτύπωση**.

Εκτύπωση με χρήση μιας υπηρεσίας cloud

Χρησιμοποιώντας την υπηρεσία Epson Connect που είναι διαθέσιμη στο Internet, μπορείτε να εκτυπώνετε από το smartphone, το tablet ή τον φορητό υπολογιστή σας, οποιαδήποτε στιγμή θέλετε και σχεδόν από οποιοδήποτε

μέρος. Για να χρησιμοποιήσετε αυτήν την υπηρεσία, χρειάζεται να καταχωρήσετε τον χρήστη και τον εκτυπωτή στο Epson Connect.

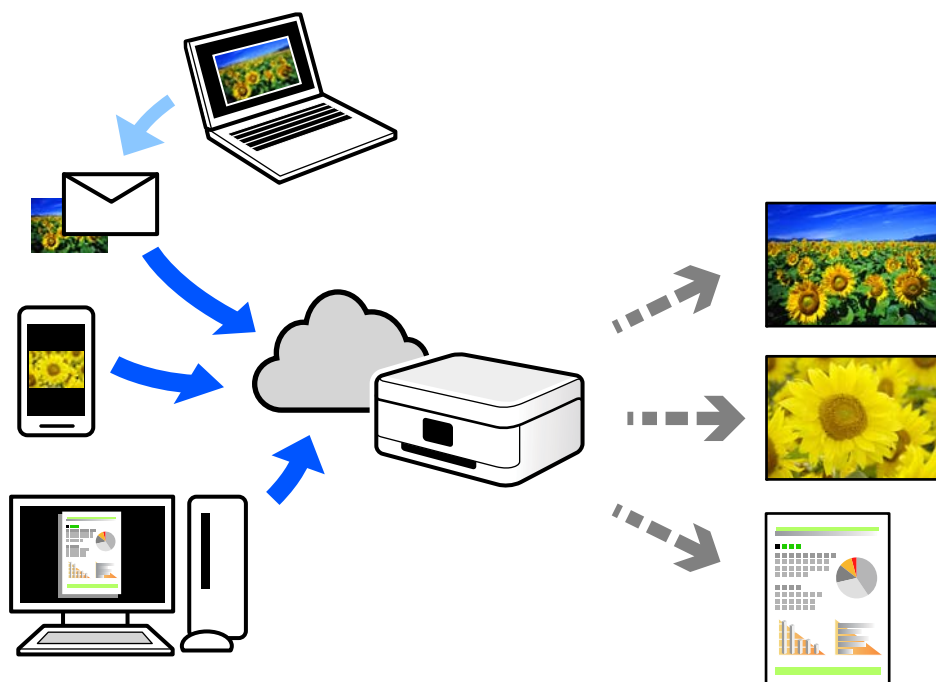

Οι λειτουργίες που είναι διαθέσιμες στο Internet είναι οι εξής.

Email Print

Όταν στέλνετε ένα email με συνημμένα όπως έγγραφα ή εικόνες σε μια διεύθυνση email που έχει εκχωρηθεί στον εκτυπωτή, μπορείτε να εκτυπώσετε αυτό το email και τα συνημμένα από απομακρυσμένες τοποθεσίες όπως τον εκτυπωτή στο σπίτι ή στο γραφείο σας.

Epson iPrint

Αυτή η εφαρμογή είναι για iOS και Android, και σας επιτρέπει να εκτυπώσετε ή σαρώσετε από ένα smartphone ή tablet. Μπορείτε να εκτυπώσετε έγγραφα, εικόνες και τοποθεσίες Web με αποστολή τους απευθείας σε έναν εκτυπωτή στο ίδιο ασύρματο δίκτυο LAN.

Remote Print Driver

Αυτό είναι ένα κοινόχρηστο πρόγραμμα οδήγησης που υποστηρίζεται από το Πρόγραμμα οδήγησης απομακρυσμένης εκτύπωσης. Όταν εκτυπώνετε με έναν εκτυπωτή σε απομακρυσμένη τοποθεσία, μπορείτε να εκτυπώσετε αλλάζοντας τον εκτυπωτή στο παράθυρο συνηθών εφαρμογών.

Ανατρέξτε στην πύλη Web Epson Connect για λεπτομέρειες σχετικά με τον τρόπο ρύθμισης ή εκτύπωσης.

<https://www.epsonconnect.com/>

<http://www.epsonconnect.eu> (μόνο για την Ευρώπη)

Καταχώριση στην υπηρεσία Epson Connect από τον πίνακα ελέγχου

Ακολουθήστε τα παρακάτω βήματα για να καταχωρίσετε τον εκτυπωτή σας.

1. Επιλέξτε **Ρυθμίσ** στον πίνακα ελέγχου.
2. Επιλέξτε **Γενικές ρυθμίσεις > Ρυθμίσεις υπηρεσίας Web > Epson Connect Υπηρεσίες > Ακύρωση καταχώρισης** για να εκτυπώσετε το φύλλο καταχώρισης.

3. Ακολουθήστε τις οδηγίες στο φύλλο καταχώρισης για να καταχωρίσετε τον εκτυπωτή σας.

Δημιουργία αντιγράφων

Διαθέσιμες μέθοδοι αντιγραφής.	90
Βασικές επιλογές μενού για την αντιγραφή.	94
Προηγμένες επιλογές μενού για την αντιγραφή.	96

Διαθέσιμες μέθοδοι αντιγραφής

Τοποθετήστε τα πρωτότυπα στο γυαλί σαρωτή ή στον ADF και, στη συνέχεια, επιλέξτε το μενού **Αντιγραφή** στην αρχική οθόνη.

Αντιγραφή πρωτοτύπων

Μπορείτε να κάνετε έγχρωμη ή μονόχρωμη αντιγραφή των πρωτοτύπων σταθερού ή προσαρμοσμένου μεγέθους.

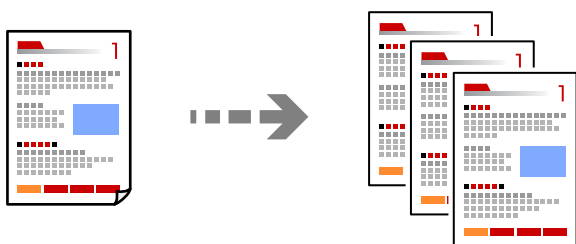

1. Τοποθετήστε τα πρωτότυπα.
[«Τοποθέτηση πρωτοτύπων» στη σελίδα 38](#)
2. Επιλέξτε **Αντιγραφή** στην αρχική οθόνη.
3. Επιλέξτε την καρτέλα **Βασικές ρυθμίσεις** και, στη συνέχεια, επιλέξτε **A&M** ή **Χρώμα**.

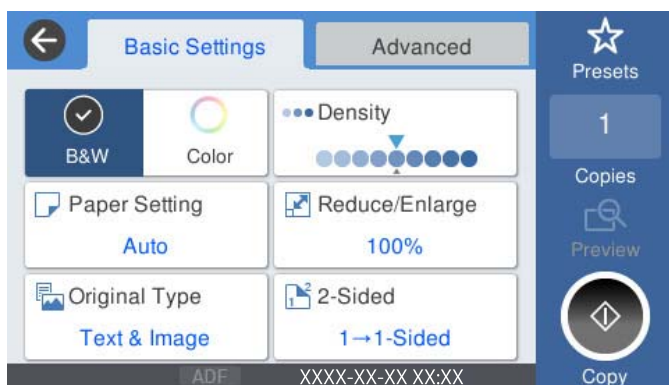

4. Πατήστε .

Αντιγραφή διπλής όψης

Αντιγράψτε πολλαπλά πρωτότυπα και στις δύο πλευρές του χαρτιού.



1. Τοποθετήστε όλα τα πρωτότυπα στον αυτόματο τροφοδότη εγγράφων (ADF), στραμμένα προς τα επάνω.



Σημαντικό:

Εάν θέλετε να αντιγράψετε πρωτότυπα που δεν υποστηρίζονται από τον ADF, χρησιμοποιήστε το γυαλί σαρωτή.

[«Πρωτότυπα που δεν υποστηρίζονται από τον ADF» στη σελίδα 39](#)

Σημείωση:

Μπορείτε, επίσης, να τοποθετήσετε τα πρωτότυπα στο γυαλί σαρωτή.

[«Τοποθέτηση πρωτοτύπων» στη σελίδα 38](#)

2. Επιλέξτε **Αντιγραφή** στην αρχική οθόνη.
3. Επιλέξτε την καρτέλα **Βασικές ρυθμίσεις**, επιλέξτε **Διπλής όψης** και, στη συνέχεια, επιλέξτε **2>διπλής όψης** ή **1>διπλής όψης**
4. Καθορίστε άλλες ρυθμίσεις, όπως τον προσανατολισμό πρωτότυπου και τη θέση βιβλιοδεσίας.
5. Πατήστε .

Αντιγραφή με μεγέθυνση ή μείωση

Μπορείτε να αντιγράψετε πρωτότυπα σε μια καθορισμένη μεγέθυνση.

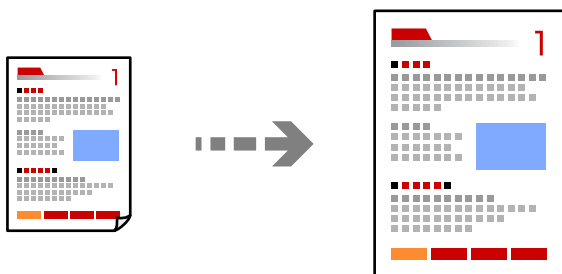

1. Τοποθετήστε τα πρωτότυπα.
[«Τοποθέτηση πρωτοτύπων» στη σελίδα 38](#)
2. Επιλέξτε **Αντιγραφή** στην αρχική οθόνη.
3. Επιλέξτε την καρτέλα **Βασικές ρυθμίσεις** και, στη συνέχεια, επιλέξτε **Μείωσ/Μεγ/ση**.
4. Καθορίστε το ποσοστό μεγέθυνσης ή σμίκρυνσης.
5. Πατήστε .

Αντιγραφή πολλαπλών πρωτοτύπων σε ένα φύλλο

Μπορείτε να αντιγράψετε πολλαπλά πρωτότυπα σε ένα μοναδικό φύλλο.

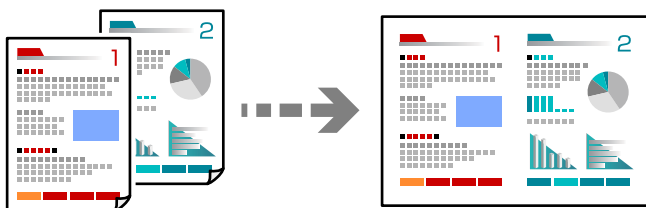

1. Τοποθετήστε όλα τα πρωτότυπα στον ADF στραμμένα προς τα επάνω.
Τοποθετήστε τα με την κατεύθυνση που φαίνεται στην απεικόνιση.

Κατεύθυνση με δυνατότητα ανάγνωσης

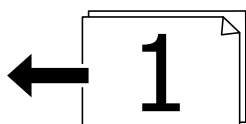

Αριστερή κατεύθυνση

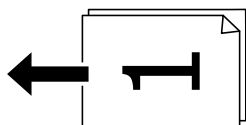

Σημαντικό:

Εάν θέλετε να αντιγράψετε πρωτότυπα που δεν υποστηρίζονται από τον ADF, χρησιμοποιήστε το γυαλί σαρωτή.

[«Πρωτότυπα που δεν υποστηρίζονται από τον ADF» στη σελίδα 39](#)

Σημείωση:

Μπορείτε, επίσης, να τοποθετήσετε τα πρωτότυπα στο γυαλί σαρωτή.

[«Τοποθέτηση πρωτοτύπων» στη σελίδα 38](#)

2. Επιλέξτε **Αντιγραφή** στην αρχική οθόνη.
3. Επιλέξτε την καρτέλα **Σύνθετα**, επιλέξτε **Πολ. σελ.** και, στη συνέχεια, επιλέξτε **2-εικόν.** ή **4-εικόν.**
4. Καθορίστε τη σειρά διάταξης και τον προσανατολισμό πρωτοτύπου.
5. Πατήστε .

Αντιγραφή με τη σειρά σελίδων

Όταν δημιουργείτε πολλά αντίγραφα ενός εγγράφου πολλών σελίδων, μπορείτε να εκτελείτε ένα αντίγραφο τη φορά με τη σειρά σελίδων.

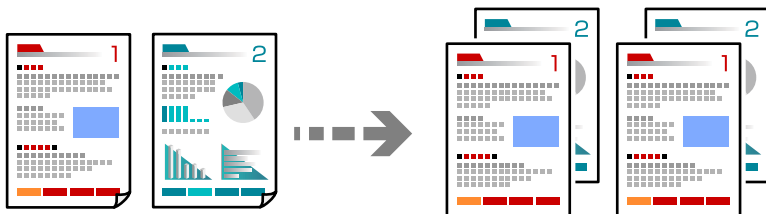

1. Τοποθετήστε τα πρωτότυπα.
[«Τοποθέτηση πρωτοτύπων» στη σελίδα 38](#)
2. Επιλέξτε **Αντιγραφή** στην αρχική οθόνη.
3. Επιλέξτε την καρτέλα **Σύνθετα** και, στη συνέχεια, επιλέξτε **Τελείωμα > Συρ. (Σ. σελ.)**.
4. Πατήστε .

Αντιγραφή πρωτοτύπων με καλή ποιότητα

Μπορείτε να αντιγράψετε πρωτότυπα χωρίς σκιές και διάτρητες οπές.

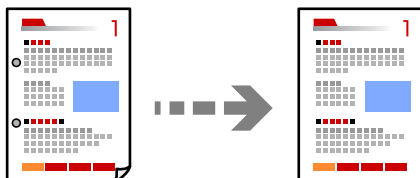

1. Τοποθετήστε τα πρωτότυπα.
[«Τοποθέτηση πρωτοτύπων» στη σελίδα 38](#)
2. Επιλέξτε **Αντιγραφή** στην αρχική οθόνη.
3. Επιλέξτε την καρτέλα **Σύνθετα** και, στη συνέχεια, ενεργοποιήστε το **Αφαίρεση σκιάς** ή **Αφαίρεση οπών** ή ρυθμίστε την ποιότητα εικόνας στο **Ποιότητα εικόνας**.
4. Πατήστε .

Αντιγραφή ταυτότητας

Σαρώνει και τις δύο πλευρές της ταυτότητας και τις αντιγράφει στη μία πλευρά του χαρτιού.

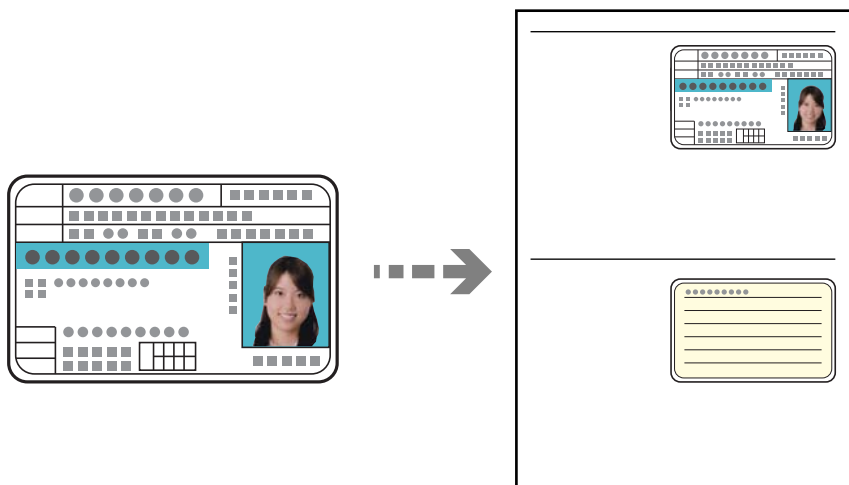

1. Τοποθετήστε τα πρωτότυπα.
[«Τοποθέτηση πρωτοτύπων» στη σελίδα 38](#)
2. Επιλέξτε **Αντιγραφή** στην αρχική οθόνη.
3. Επιλέξτε την καρτέλα **Σύνθετα**, επιλέξτε **Κάρτα ταυτότ. Αντιγραφή** και, στη συνέχεια, ενεργοποιήστε τη ρύθμιση.
4. Καθορίστε το **Προσαν. (Πρωτ)**.
5. Πατήστε .

Βασικές επιλογές μενού για την αντιγραφή

Σημείωση:

Ορισμένα στοιχεία μπορεί να μην είναι διαθέσιμα ανάλογα με τις ρυθμίσεις που έχετε πραγματοποιήσει.

Χρώμα:

Επιλέξτε εάν θα πραγματοποιήσετε μονόχρωμη ή έγχρωμη αντιγραφή.

A&M

Αντιγράφει το πρωτότυπο ασπρόμαυρα (μονόχρωμα).

Χρώμα

Αντιγράφει το πρωτότυπο έγχρωμα.

Πυκνότητα:

Αυξήστε το επίπεδο της πυκνότητας όταν τα αποτελέσματα της αντιγραφής είναι ανοιχτόχρωμα.

Αυξήστε το επίπεδο της πυκνότητας όταν εμφανίζονται κηλίδες μελανιού.

Ρυθ. χαρ.:

Επιλέξτε την προέλευση χαρτιού που επιθυμείτε να χρησιμοποιήσετε. Όταν επιλέγεται το **Αυτ.**, τροφοδοτείται αυτόματα το κατάλληλο μέγεθος ανάλογα με το μέγεθος του πρωτοτύπου που εντοπίζεται αυτόματα και το καθορισμένο ποσοστό μεγέθυνσης.

Μείωσ/Μεγ/ση:

Διαμορφώνει το ποσοστό μεγέθυνσης της μεγέθυνσης ή συρρίκνωσης. Πατήστε την τιμή για να καθορίσετε το ποσοστό μεγέθυνσης που χρησιμοποιείται για τη μεγέθυνση ή τη σμίκρυνση του πρωτοτύπου εντός εύρους μεταξύ 25 και 400%.

Αυτ.

Εντοπίζει την περιοχή σάρωσης και μεγεθύνει ή σμικρύνει αυτόματα το πρωτότυπο ανάλογα με το μέγεθος χαρτιού που επιλέξατε. Όταν υπάρχουν λευκά περιθώρια γύρω από το πρωτότυπο, τα λευκά περιθώρια από το σημάδι της γωνίας (➤) της γυάλινης επιφάνειας σαρωτή εντοπίζονται ως η περιοχή σάρωσης, αλλά τα περιθώρια στην αντίθετη πλευρά ενδέχεται να περικοπούν.

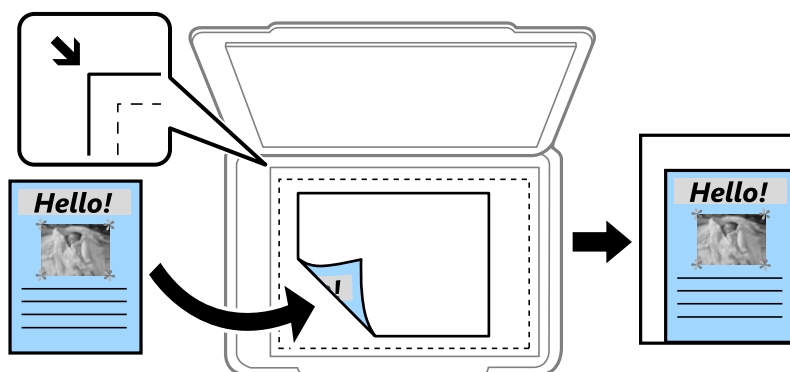

Σμίκ. για να χωρ. εντ. ορ. χαρ.

Αντιγράφει τη σαρωμένη εικόνα σε μικρότερο μέγεθος σε σχέση με την τιμή Μείωσ/Μεγ/ση, για να χωρέσει στο μέγεθος του χαρτιού. Εάν η τιμή Μείωσ/Μεγ/ση είναι μεγαλύτερη από το μέγεθος του χαρτιού, μπορεί να εκτυπωθούν δεδομένα πέρα από τις άκρες του χαρτιού.

Πραγματ. μέγ.

Πραγματοποιεί αντιγραφή σε ποσοστό μεγέθυνσης 100%.

A4->A5 και άλλα

Μεγεθύνει ή σμικρύνει αυτόματα το πρωτότυπο ανάλογα με ένα συγκεκριμένο μέγεθος χαρτιού.

Τύπ. πρωτότυπου:

Επιλέξτε τον τύπο του πρωτοτύπου σας. Πραγματοποιεί αντιγραφή σε βέλτιστη ποιότητα ώστε να αντιστοιχεί στον τύπο του πρωτοτύπου.

Διπλής όψης:

Επιλέξτε διάταξη διπλής όψης.

1>Μονής όψης

Πραγματοποιεί αντιγραφή της μίας πλευράς ενός πρωτοτύπου σε ένα μόνο φύλλο χαρτιού.

2>διπλής όψης

Πραγματοποιεί αντιγραφή των δύο όψεων ενός πρωτοτύπου διπλής όψης και στις δύο όψεις ενός μονού φύλλου χαρτιού. Επιλέξτε τον προσανατολισμό του πρωτοτύπου σας και τη θέση βιβλιοδεσίας του πρωτοτύπου και του χαρτιού.

1>διπλής όψης

Πραγματοποιεί αντιγραφή δύο πρωτοτύπων μίας όψης και στις δύο όψεις ενός μονού φύλλου χαρτιού. Επιλέξτε τον προσανατολισμό του πρωτοτύπου σας και τη θέση βιβλιοδεσίας του χαρτιού.

2>μονής όψης

Πραγματοποιεί αντιγραφή των δύο όψεων ενός πρωτοτύπου διπλής όψης στη μία όψη δύο φύλλων χαρτιού. Επιλέξτε τον προσανατολισμό του πρωτοτύπου σας και τη θέση βιβλιοδεσίας του.

Προηγμένες επιλογές μενού για την αντιγραφή

Σημείωση:

Ορισμένα στοιχεία μπορεί να μην είναι διαθέσιμα ανάλογα με τις ρυθμίσεις που έχετε πραγματοποιήσει.

Πολ. σελ.:

Επιλέξτε τη διάταξη της αντιγραφής.

Μον. σελ.

Πραγματοποιεί αντιγραφή ενός πρωτοτύπου μίας όψης σε ένα μονό φύλλο χαρτιού.

2-εικόν.

Πραγματοποιεί αντιγραφή δύο πρωτοτύπων μίας όψης σε ένα μονό φύλλο χαρτιού σε διάταξη 2 σε 1. Επιλέξτε τη σειρά διάταξης και τον προσανατολισμό του πρωτότυπου σας.

4-εικόν.

Πραγματοποιεί αντιγραφή τεσσάρων πρωτοτύπων μίας όψης σε ένα μονό φύλλο χαρτιού σε διάταξη 4 σε 1. Επιλέξτε τη σειρά διάταξης και τον προσανατολισμό του πρωτότυπου σας.

Μέγ. πρ.:

Επιλέξτε το μέγεθος του πρωτοτύπου σας. Όταν αντιγράφετε πρωτότυπα μη τυπικού μεγέθους, επιλέξτε το μέγεθος που βρίσκεται πλησιέστερα σε αυτό του πρωτοτύπου σας.

Τελείωμα:

Επιλέξτε πώς θα εξάγεται το χαρτί για πολλαπλά αντίγραφα πολλαπλών πρωτοτύπων.

Ομ. (Ιδ. σελ)

Αντιγράφει τα πρωτότυπα ανά σελίδα ως ομάδα.

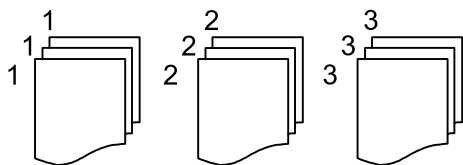

Συρ. (Σ. σελ.)

Αντιγράφει τα πρωτότυπα συρραμμένα σε σειρά και ταξινομημένα σε ομάδες.

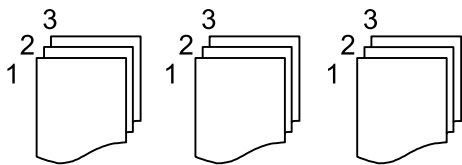

Προσαν. (Πρωτ):

Επιλέξτε τον προσανατολισμό του πρωτοτύπου σας.

Ποιότητα εικόνας:

Προσαρμόστε τις ρυθμίσεις εικόνας.

Αντίθεση

Προσαρμόστε τη διαφορά ανάμεσα στα φωτεινά και σκοτεινά σημεία.

Κορεσμός

Προσαρμόστε τη ζωρότητα των χρωμάτων.

Ισορροπία κόκκ, Ισορροπία πράσ, Ισορροπία μπλε

Προσαρμόστε την πυκνότητα κάθε χρώματος.

Ευκρίνεια

Προσαρμόστε το περίγραμμα της εικόνας.

Ρύθμ απόχρωσ

Προσαρμόστε την απόχρωση του δέρματος. Πατήστε + για να την κάνετε πιο ψυχρή (αυξημένο πράσινο) και - για να την κάνετε πιο θερμή (αυξημένο κόκκινο).

Αφαίρεση φόντου

Προσαρμόστε την πυκνότητα του χρώματος φόντου. Πατήστε + για να το κάνετε πιο φωτεινό (λευκό) και - για να το κάνετε πιο σκοτεινό (μαύρο).

Περιθ. βιβλ.:

Επιλέξτε θέση βιβλιοδεσίας, περιθώριο και προσανατολισμό του πρωτοτύπου σας.

Σμίκ. για να χωρ. εντ. ορ. χαρ.:

Αντιγράφει τη σαρωμένη εικόνα σε μικρότερο μέγεθος σε σχέση με την τιμή Μείωσ/Μεγ/ση, για να χωρέσει στο μέγεθος του χαρτιού. Εάν η τιμή Μείωσ/Μεγ/ση είναι μεγαλύτερη από το μέγεθος του χαρτιού, μπορεί να εκτυπωθούν δεδομένα πέρα από τις άκρες του χαρτιού.

Αφαίρεση σκιάς:

Αφαιρεί τις σκίες που εμφανίζονται γύρω από τα αντίγραφα όταν πραγματοποιείται αντιγραφή χοντρού χαρτιού ή τις σκίες που εμφανίζονται στο κέντρο των αντιγράφων όταν πραγματοποιείται αντιγραφή φυλλαδίου.

Αφαίρεση οπών:

Αφαιρεί τις οπές βιβλιοδεσίας κατά την αντιγραφή.

Κάρτα ταυτότ. Αντιγραφή:

Σαρώνει και τις δύο πλευρές της ταυτότητας και τις αντιγράφει στη μία πλευρά του χαρτιού.

Σάρωση

Διαθέσιμες μέθοδοι σάρωσης.	99
Σάρωση πρωτότυπων σε έναν φάκελο δικτύου.	99
Σάρωση πρωτοτύπων σε email.	102
Σάρωση πρωτότυπων σε υπολογιστή.	105
Σάρωση πρωτοτύπων σε μια συσκευή μνήμης.	106
Σάρωση πρωτοτύπων στο cloud.	108
Σάρωση με χρήση του WSD.	110
Σάρωση πρωτοτύπων σε μια έξυπνη συσκευή.	112

Διαθέσιμες μέθοδοι σάρωσης

Μπορείτε να χρησιμοποιήσετε οποιαδήποτε από τις παρακάτω μεθόδους για σάρωση με αυτόν τον εκτυπωτή.

Σάρωση σε έναν φάκελο δικτύου

Μπορείτε να αποθηκεύσετε τη σαρωμένη εικόνα σε έναν προκαθορισμένο φάκελο σε ένα δίκτυο.

[«Σάρωση πρωτότυπων σε έναν φάκελο δικτύου» στη σελίδα 99](#)

Σάρωση σε email

Μπορείτε να αποστέλλετε αρχεία σαρωμένων φωτογραφιών μέσω email απευθείας από τον εκτυπωτή μέσω ενός προκαθορισμένου διακομιστή email.

[«Σάρωση πρωτότυπων σε email» στη σελίδα 102](#)

Σάρωση σε υπολογιστή

Μπορείτε να αποθηκεύσετε τη σαρωμένη εικόνα σε έναν υπολογιστή που είναι συνδεδεμένος με τον εκτυπωτή.

[«Σάρωση πρωτότυπων σε υπολογιστή» στη σελίδα 105](#)

Σάρωση σε συσκευή μνήμης

Μπορείτε να αποθηκεύσετε σαρωμένες εικόνες απευθείας σε μια συσκευή μνήμης που έχει εισαχθεί στον εκτυπωτή.

[«Σάρωση πρωτότυπων σε μια συσκευή μνήμης» στη σελίδα 106](#)

Αποστολή σε μια υπηρεσία cloud

Μπορείτε να στείλετε σαρωμένες εικόνες από τον πίνακα ελέγχου του εκτυπωτή σε υπηρεσίες cloud που έχουν εγγραφεί εκ των προτέρων.

[«Σάρωση πρωτότυπων στο cloud» στη σελίδα 108](#)

Σάρωση με χρήση του WSD

Μπορείτε να αποθηκεύσετε τη σαρωμένη εικόνα σε έναν υπολογιστή που είναι συνδεδεμένος με τον εκτυπωτή, χρησιμοποιώντας τη λειτουργία WSD.

[«Σάρωση με χρήση του WSD» στη σελίδα 110](#)

Απευθείας σάρωση από έξυπνες συσκευές

Μπορείτε να αποθηκεύσετε σαρωμένες εικόνες απευθείας σε μια έξυπνη συσκευή όπως ένα smartphone ή tablet με χρήση της εφαρμογής Epson iPrint στην έξυπνη συσκευή.

[«Σάρωση πρωτότυπων σε μια έξυπνη συσκευή» στη σελίδα 112](#)

Σάρωση πρωτότυπων σε έναν φάκελο δικτύου

Ελέγξτε τα παρακάτω πριν τη σάρωση.

- Βεβαιωθείτε ότι έχει προετοιμαστεί ένας φάκελος δικτύου. Δείτε τα παρακάτω όταν δημιουργείτε έναν κοινόχρηστο φάκελο σε ένα δίκτυο.

[«Δημιουργία του φακέλου κοινής χρήσης» στη σελίδα 384](#)

- Καταγράψτε μια διαδρομή φακέλου δικτύου στις επαφές σας εκ των προτέρων για να καθορίσετε τον φάκελο εύκολα.

«Διαθέσιμες επαφές» στη σελίδα 405

Σημείωση:

Βεβαιωθείτε ότι οι ρυθμίσεις **Ημερομηνία/Ωρα** και **Διαφορά ώρας** του εκτυπωτή σας είναι σωστές. Πρόσβαση στα μενού από **Ρυθμίς > Γενικές ρυθμίσεις > Βασικές ρυθμίσεις > Ρυθμίς. Ημερομηνίας/Ωρας**.

1. Τοποθετήστε τα πρωτότυπα.

«Τοποθέτηση πρωτοτύπων» στη σελίδα 38

2. Επιλέξτε **Σάρωση > Φάκελος δικτ./FTP** στον πίνακα ελέγχου.

3. Καθορίστε τον προορισμό.

«Επιλογές μενού προορισμού για σάρωση σε φάκελο» στη σελίδα 100

Σημείωση:

Μπορείτε να εκτυπώσετε το ιστορικό του φακέλου στον οποίο αποθηκεύονται τα έγγραφα, επιλέγοντας 

4. Επιλέξτε **Ρυθμίσεις σάρωσης** και, στη συνέχεια, ελέγξτε τις ρυθμίσεις, όπως η μορφή αποθήκευσης, και αλλάξτε τις εφόσον χρειάζεται.

«Επιλογές μενού σάρωσης για σάρωση σε φάκελο» στη σελίδα 101

Σημείωση:

Επιλέξτε  για να αποθηκεύσετε τις ρυθμίσεις σας ως προεπιλογή.

5. Πατήστε .

Επιλογές μενού προορισμού για σάρωση σε φάκελο

Πληκτρολ.:

Ανοίξτε την οθόνη **Επεξεργασία θέσης**. Εισαγάγετε τη διαδρομή του φακέλου και ορίστε κάθε στοιχείο στην οθόνη.

Επεξεργασία θέσης:

Εισαγάγετε τη διαδρομή του φακέλου και ορίστε κάθε στοιχείο στην οθόνη.

- Λειτουργία επικοινωνιών.:

Επιλέξτε τη λειτουργία επικοινωνίας για τον φάκελο.

- Θέση (απαιτείται):

Επιλέξτε τη διαδρομή φακέλου στην οποία θα αποθηκεύσετε τη σαρωμένη εικόνα.

- Όνομα χρήστη:

Εισαγάγετε ένα όνομα χρήστη για σύνδεση στον καθορισμένο φάκελο.

- Κωδ. Πρόσβ:

Εισαγάγετε έναν κωδικό πρόσβασης που αντιστοιχεί στο όνομα σύνδεσης.

- Λειτουργία σύνδεσης:

Επιλέξτε τη λειτουργία σύνδεσης για τον φάκελο.

Αριθμός θύρας:

Εισαγάγετε ένα αριθμό θύρας για τον φάκελο.

Επαφές:

Επιλέξτε έναν προορισμό από τη λίστα επαφών.

Μπορείτε να αναζητήσετε μια επαφή από τη λίστα επαφών. Εισαγάγετε τη λέξη-κλειδί της αναζήτησης στο πλαίσιο που βρίσκεται στην κορυφή της οθόνης.

Επιλογές μενού σάρωσης για σάρωση σε φάκελο

Σημείωση:

Ορισμένα στοιχεία μπορεί να μην είναι διαθέσιμα ανάλογα με τις ρυθμίσεις που έχετε πραγματοποιήσει.

Χρώμα:

Επιλέξτε εάν θα πραγματοποιήσετε μονόχρωμη ή έγχρωμη σάρωση.

Μορφή αρχείου:

Επιλέξτε τη μορφή στην οποία θα αποθηκεύσετε τη σαρωμένη εικόνα.

Λόγος συμπίεσ.:

Επιλέξτε πόσο θέλετε να συμπίεσετε τη σαρωμένη εικόνα.

Ρυθμίσεις PDF:

Όταν έχετε επιλέξει PDF ως τη ρύθμιση μορφής αποθήκευσης, χρησιμοποιήστε αυτές τις ρυθμίσεις για να προστατεύσετε τα αρχεία PDF.

Για να δημιουργήσετε ένα αρχείο PDF που απαιτεί κωδικό πρόσβασης κατά το άνοιγμα, ορίστε Κωδ. Πρόσβ ανοίγμ. εγγρ.. Για να δημιουργήσετε ένα αρχείο PDF που απαιτεί έναν κωδικό πρόσβασης κατά την εκτύπωση ή την επεξεργασία, ορίστε το Κωδ. Πρόσβ δικαιωμάτων.

Ανάλυση:

Επιλέξτε την ανάλυση της σάρωσης.

Διπλής όψης:

Σαρώστε και τις δύο πλευρές του πρωτότυπου.

Προσαν. (Πρωτ):

Επιλέξτε τον προσανατολισμό του πρωτοτύπου.

Δέσιμο (Πρωτ.):

Επιλέξτε τον προσανατολισμό βιβλιοδεσίας του πρωτότυπου.

Περ σάρ.:

Επιλέξτε την περιοχή σάρωσης. Για να περικόψετε το λευκό κενό γύρω από το κείμενο ή την εικόνα κατά τη σάρωση, επιλέξτε **Αυτ. περικοπή**. Για να σαρώσετε τη μέγιστη περιοχή του γυαλιού σαρωτή, επιλέξτε **Μέγ. περιοχή**.

Προσαν. (Πρωτ):

Επιλέξτε τον προσανατολισμό του πρωτοτύπου.

Τύπ. πρωτότυπου:

Επιλέξτε τον τύπο του πρωτοτύπου σας.

Προσαν. (Πρωτ):

Επιλέξτε τον προσανατολισμό του πρωτοτύπου.

Πυκνότητα:

Επιλέξτε την αντίθεση της σαρωμένης εικόνας.

Αφαίρεση σκιάς:

Αφαιρέστε τις σκιές του πρωτοτύπου που εμφανίζονται στη σαρωμένη εικόνα.

Πλαίσιο:

Αφαιρέσετε τις σκιές στην άκρη του πρωτοτύπου.

Κέντρο:

Αφαιρέστε τις σκιές του περιθωρίου βιβλιοδεσίας του φυλλαδίου.

Αφαίρεση οπών:

Αφαιρέστε τις οπές διάτρησης που εμφανίζονται στη σαρωμένη εικόνα. Μπορείτε να καθορίσετε την περιοχή για την αφαίρεση των οπών διάτρησης, εισάγοντας μια τιμή στο πλαίσιο δεξιά.

Θέση διαγραφής:

Επιλέξτε τη θέση για να αφαιρέσετε τις οπές διάτρησης.

Προσαν. (Πρωτ):

Επιλέξτε τον προσανατολισμό του πρωτοτύπου.

όνομα αρχείου:

Πρόθεμα ονόματος αρχείου:

Εισαγάγετε ένα πρόθεμα για το όνομα των εικόνων με αλφαριθμητικούς χαρακτήρες και σύμβολα.

Προσθήκη ημ/νίας:

Προσθέστε την ημερομηνία στο όνομα του αρχείου.

Προσθήκη ώρας:

Προσθέστε την ώρα στο όνομα του αρχείου.

Σάρωση πρωτοτύπων σε email

Χρειάζεται να ρυθμίσετε τα παρακάτω πριν τη σάρωση.

Διαμορφώστε τον διακομιστή email.

[«Ρύθμιση παραμέτρων διακομιστή αλληλογραφίας» στη σελίδα 379](#)

Καταχωρήστε μια διεύθυνση email στις επαφές σας εκ των προτέρων, ώστε να μπορείτε να καθορίσετε εύκολα τη διεύθυνση επιλέγοντάς την από τις επαφές σας.

Βεβαιωθείτε ότι οι ρυθμίσεις **Ημερομηνία/Ωρα** και **Διαφορά ώρας** του εκτυπωτή σας είναι σωστές. Πρόσβαση στα μενού από **Ρυθμίς > Γενικές ρυθμίσεις > Βασικές ρυθμίσεις > Ρυθμίς. Ημερομηνίας/Ωρας**.

1. Τοποθετήστε τα πρωτότυπα.

[«Τοποθέτηση πρωτοτύπων» στη σελίδα 38](#)

2. Επιλέξτε **Σάρωση > Email** στον πίνακα ελέγχου.

3. Προσδιορίστε τον παραλήπτη.

[«Επιλογές μενού παραλήπτη για σάρωση σε Email»](#) στη σελίδα 103

Σημείωση:

Ο αριθμός των παραληπτών που έχετε επιλέξει, εμφανίζεται στη δεξιά πλευρά της οθόνης. Μπορείτε να στείλετε email σε έως και 10 διευθύνσεις και ομάδες.

Εάν περιλαμβάνονται ομάδες στους παραλήπτες, μπορείτε να επιλέξετε έως και 200 μεμονωμένες διευθύνσεις συνολικά, λαμβάνοντας υπόψη διευθύνσεις στις ομάδες.

Επιλέξτε το πλαίσιο διεύθυνσης στην κορυφή της οθόνης, για να εμφανιστεί η λίστα με τις επιλεγμένες διευθύνσεις.

Επιλέξτε  για προβολή ή εκτύπωση του ιστορικού αποστολής, ή για να αλλάξετε τις ρυθμίσεις διακομιστή email.

4. Επιλέξτε **Ρυθμίσεις σάρωσης** και, στη συνέχεια, ελέγξτε τις ρυθμίσεις, όπως η μορφή αποθήκευσης, και αλλάξτε τις εφόσον χρειάζεται.

[«Επιλογές μενού σάρωσης για σάρωση σε email»](#) στη σελίδα 103

Σημείωση:

Επιλέξτε  για να αποθηκεύσετε τις ρυθμίσεις σας ως προεπιλογή.

5. Πατήστε .

Επιλογές μενού παραλήπτη για σάρωση σε Email

Πληκτρολ.:

Εισαγάγετε τη διεύθυνση μη αυτόματα.

Επαφές:

Επιλέξτε έναν προορισμό από τη λίστα επαφών.

Μπορείτε να αναζητήσετε μια επαφή από τη λίστα επαφών. Εισαγάγετε τη λέξη-κλειδί της αναζήτησης στο πλαίσιο που βρίσκεται στην κορυφή της οθόνης.

Ιστορικό:

Επιλέξτε τη διεύθυνση από τη λίστα ιστορικού.

Επιλογές μενού σάρωσης για σάρωση σε email

Σημείωση:

Ορισμένα στοιχεία μπορεί να μην είναι διαθέσιμα ανάλογα με τις ρυθμίσεις που έχετε πραγματοποιήσει.

Χρώμα:

Επιλέξτε εάν θα πραγματοποιήσετε μονόχρωμη ή έγχρωμη σάρωση.

Μορφή αρχείου:

Επιλέξτε τη μορφή στην οποία θα αποθηκεύσετε τη σαρωμένη εικόνα.

Λόγος συμπίεσ.:

Επιλέξτε πόσο θέλετε να συμπίεσετε τη σαρωμένη εικόνα.

Ρυθμίσεις PDF:

Όταν έχετε επιλέξει PDF ως τη ρύθμιση μορφής αποθήκευσης, χρησιμοποιήστε αυτές τις ρυθμίσεις για να προστατεύσετε τα αρχεία PDF.

Για να δημιουργήσετε ένα αρχείο PDF που απαιτεί κωδικό πρόσβασης κατά το άνοιγμα, ορίστε Κωδ. Πρόσβ ανοίγμ. εγγρ.. Για να δημιουργήσετε ένα αρχείο PDF που απαιτεί έναν κωδικό πρόσβασης κατά την εκτύπωση ή την επεξεργασία, ορίστε το Κωδ. Πρόσβ δικαιωμάτων.

Ανάλυση:

Επιλέξτε την ανάλυση της σάρωσης.

Διπλής όψης:

Σαρώστε και τις δύο πλευρές του πρωτότυπου.

Προσαν. (Πρωτ):

Επιλέξτε τον προσανατολισμό του πρωτοτύπου.

Δέσιμο (Πρωτ.):

Επιλέξτε τον προσανατολισμό βιβλιοδεσίας του πρωτότυπου.

Περ σάρ.:

Επιλέξτε την περιοχή σάρωσης. Για να περικόψετε το λευκό κενό γύρω από το κείμενο ή την εικόνα κατά τη σάρωση, επιλέξτε **Αυτ. περικοπή**. Για να σαρώσετε τη μέγιστη περιοχή του γυαλιού σαρωτή, επιλέξτε **Μέγ. περιοχή**.

Προσαν. (Πρωτ):

Επιλέξτε τον προσανατολισμό του πρωτοτύπου.

Τύπ. πρωτότυπου:

Επιλέξτε τον τύπο του πρωτοτύπου σας.

Προσαν. (Πρωτ):

Επιλέξτε τον προσανατολισμό του πρωτοτύπου.

Πυκνότητα:

Επιλέξτε την αντίθεση της σαρωμένης εικόνας.

Αφαίρεση σκιάς:

Αφαιρέστε τις σκιές του πρωτοτύπου που εμφανίζονται στη σαρωμένη εικόνα.

Πλαίσιο:

Αφαιρέστε τις σκιές στην άκρη του πρωτοτύπου.

Κέντρο:

Αφαιρέστε τις σκιές του περιθωρίου βιβλιοδεσίας του φυλλαδίου.

Αφαίρεση οπών:

Αφαιρέστε τις οπές διάτρησης που εμφανίζονται στη σαρωμένη εικόνα. Μπορείτε να καθορίσετε την περιοχή για την αφαίρεση των οπών διάτρησης, εισάγοντας μια τιμή στο πλαίσιο δεξιά.

Θέση διαγραφής:

Επιλέξτε τη θέση για να αφαιρέσετε τις οπές διάτρησης.

Προσαν. (Πρωτ):

Επιλέξτε τον προσανατολισμό του πρωτοτύπου.

Θέμα:

Εισαγάγετε ένα θέμα για το email με αλφαριθμητικούς χαρακτήρες και σύμβολα.

Μέγ μέγεθ συν.:

Επιλέξτε το μέγιστο μέγεθος αρχείου που μπορεί να επισυναφθεί στο email.

όνομα αρχείου:

Πρόθεμα ονόματος αρχείου:

Εισαγάγετε ένα πρόθεμα για το όνομα των εικόνων με αλφαριθμητικούς χαρακτήρες και σύμβολα.

Προσθήκη ημ/νίας:

Προσθέστε την ημερομηνία στο όνομα του αρχείου.

Προσθήκη ώρας:

Προσθέστε την ώρα στο όνομα του αρχείου.

Σάρωση πρωτότυπων σε υπολογιστή

Σημείωση:

Για να χρησιμοποιήσετε αυτήν τη δυνατότητα, βεβαιωθείτε ότι οι παρακάτω εφαρμογές έχουν εγκατασταθεί στον υπολογιστή σας.

Epson ScanSmart (Windows 7 ή μεταγενέστερο, ή OS X El Capitan ή μεταγενέστερο)

Epson Event Manager (Windows Vista/Windows XP, ή OS X Yosemite/OS X Mavericks/OS X Mountain Lion/Mac OS X v10.7.x/Mac OS X v10.6.8)

Epson Scan 2 (απαιτούμενη εφαρμογή για τη χρήση της δυνατότητας σαρωτή)

Ανατρέξτε στα παρακάτω για να ελέγξετε για εγκατεστημένες εφαρμογές.

Windows 10: κάντε κλικ στο κουμπί έναρξης και, στη συνέχεια, επιλέξτε **Σύστημα Windows — Πίνακας ελέγχου — Προγράμματα — Προγράμματα και δυνατότητες**.

Windows 8.1/Windows 8: επιλέξτε **Επιφάνεια εργασίας — Ρυθμίσεις — Πίνακας ελέγχου — Προγράμματα — Προγράμματα και δυνατότητες**.

Windows 7/Windows Vista: κάντε κλικ στο κουμπί έναρξης και, στη συνέχεια, επιλέξτε **Πίνακας ελέγχου — Προγράμματα — Προγράμματα και δυνατότητες**.

Windows XP: κάντε κλικ στο κουμπί Έναρξη και, στη συνέχεια, επιλέξτε **Πίνακας ελέγχου — Προσθαφαίρεση προγραμμάτων**.

Mac OS: επιλέξτε **Μετάβαση > Εφαρμογές > Epson Software**.

1. Τοποθετήστε τα πρωτότυπα.

«Τοποθέτηση πρωτοτύπων» στη σελίδα 38

2. Επιλέξτε **Σάρωση > Υπολογιστής** στον πίνακα ελέγχου.

3. Επιλέξτε έναν υπολογιστή στον οποίο θα αποθηκεύονται οι σαρωμένες εικόνες.
4. Πραγματοποιήστε τις ρυθμίσεις σάρωσης.
 - Επιλογή ενέργειας: επιλέξτε μέθοδο αποθήκευσης.
Όταν χρησιμοποιείτε Windows 7 ή μεταγενέστερο, ή το OS X El Capitan ή μεταγενέστερο: επιλέξτε **Προεπισκόπηση σε υπολογιστή** για να κάνετε προεπισκόπηση της σαρωμένης εικόνας στον υπολογιστή σας πριν την αποθήκευση εικόνων.
 - Διπλής όψης: σαρώστε και τις δύο πλευρές του πρωτότυπου.

5. Πατήστε .

Όταν χρησιμοποιείτε Windows 7 ή μεταγενέστερο, ή το OS X El Capitan ή μεταγενέστερο: το Epson ScanSmart ξεκινά αυτόματα στον υπολογιστή σας και αρχίζει η σάρωση.

Σημείωση:

- Ανατρέξτε στη βοήθεια του Epson ScanSmart για λεπτομέρειες αναφορικά με τη λειτουργία του λογισμικού. Κάντε κλικ στο **Βοήθεια** στην οθόνη Epson ScanSmart για να ανοίξετε τη βοήθεια.
- Μπορείτε να αρχίσετε τη σάρωση όχι μόνο από τον εκτυπωτή, αλλά και από τον υπολογιστή σας χρησιμοποιώντας το Epson ScanSmart.

Σάρωση πρωτοτύπων σε μια συσκευή μνήμης

1. Τοποθετήστε τα πρωτότυπα.
[«Τοποθέτηση πρωτοτύπων» στη σελίδα 38](#)
2. Τοποθετήστε μια συσκευή μνήμης στον εκτυπωτή.
[«Εισαγωγή μιας εξωτερικής συσκευής USB» στη σελίδα 42](#)
3. Επιλέξτε **Σάρωση > Συσκευή μνήμης** στον πίνακα ελέγχου.
4. Πραγματοποιήστε τις ρυθμίσεις σάρωσης.
[«Βασικές επιλογές μενού για σάρωση σε Συσκευή μνήμης» στη σελίδα 106](#)
[«Προηγμένες επιλογές μενού για σάρωση σε Συσκευή μνήμης» στη σελίδα 107](#)

Σημείωση:

Επιλέξτε  για να αποθηκεύσετε τις ρυθμίσεις σας ως προεπιλογή.

5. Πατήστε .

Βασικές επιλογές μενού για σάρωση σε Συσκευή μνήμης

Σημείωση:

Ορισμένα στοιχεία μπορεί να μην είναι διαθέσιμα ανάλογα με τις ρυθμίσεις που έχετε πραγματοποιήσει.

A&M/Χρώμα

Επιλέξτε αν θα πραγματοποιήσετε μονόχρωμη ή έγχρωμη σάρωση.

Μορφή αρχείου:

Επιλέξτε τη μορφή στην οποία θα αποθηκεύσετε τη σαρωμένη εικόνα.

Λόγος συμπίεσ.:

Επιλέξτε πόσο θέλετε να συμπίεσετε τη σαρωμένη εικόνα.

Ρυθμίσεις PDF:

Όταν έχετε επιλέξει PDF ως τη ρύθμιση μορφής αποθήκευσης, χρησιμοποιήστε αυτές τις ρυθμίσεις για να προστατεύσετε τα αρχεία PDF.

Για να δημιουργήσετε ένα αρχείο PDF που απαιτεί κωδικό πρόσβασης κατά το άνοιγμα, ορίστε Κωδ. Πρόσβ ανοίγμ. εγγρ.. Για να δημιουργήσετε ένα αρχείο PDF που απαιτεί έναν κωδικό πρόσβασης κατά την εκτύπωση ή την επεξεργασία, ορίστε το Κωδ. Πρόσβ δικαιωμάτων.

Ανάλυση:

Επιλέξτε την ανάλυση της σάρωσης.

Διπλής όψης:

Σαρώστε και τις δύο πλευρές του πρωτότυπου.

Προσαν. (Πρωτ):

Επιλέξτε τον προσανατολισμό του πρωτότυπου.

Δέσιμο (Πρωτ.):

Επιλέξτε τον προσανατολισμό βιβλιοδεσίας του πρωτότυπου.

Περ σάρ.:

Επιλέξτε την περιοχή σάρωσης. Για να περικόψετε το λευκό κενό γύρω από το κείμενο ή την εικόνα κατά τη σάρωση, επιλέξτε **Αυτ. περικοπή**. Για να σαρώσετε τη μέγιστη περιοχή του γυαλιού σαρωτή, επιλέξτε **Μέγ. περιοχή**.

Προσαν. (Πρωτ):

Επιλέξτε τον προσανατολισμό του πρωτότυπου.

Τύπ. πρωτότυπου:

Επιλέξτε τον τύπο του πρωτότυπου σας.

Προηγμένες επιλογές μενού για σάρωση σε Συσκευή μνήμης

Σημείωση:

Ορισμένα στοιχεία μπορεί να μην είναι διαθέσιμα ανάλογα με τις ρυθμίσεις που έχετε πραγματοποιήσει.

Προσαν. (Πρωτ):

Επιλέξτε τον προσανατολισμό του πρωτότυπου.

Πυκνότητα:

Επιλέξτε την αντίθεση της σαρωμένης εικόνας.

Αφαίρεση σκιάς:

Αφαιρέστε τις σκιάς του πρωτότυπου που εμφανίζονται στη σαρωμένη εικόνα.

Πλαίσιο:

Αφαιρέσετε τις σκιές στην άκρη του πρωτοτύπου.

Κέντρο:

Αφαιρέστε τις σκιές του περιθωρίου βιβλιοδεσίας του φυλλαδίου.

Αφαίρεση οπών:

Αφαιρέστε τις οπές διάτρησης που εμφανίζονται στη σαρωμένη εικόνα. Μπορείτε να καθορίσετε την περιοχή για την αφαίρεση των οπών διάτρησης, εισάγοντας μια τιμή στο πλαίσιο δεξιά.

Θέση διαγραφής:

Επιλέξτε τη θέση για να αφαιρέσετε τις οπές διάτρησης.

Προσαν. (Πρωτ):

Επιλέξτε τον προσανατολισμό του πρωτοτύπου.

όνομα αρχείου:

Πρόθεμα ονόματος αρχείου:

Εισαγάγετε ένα πρόθεμα για το όνομα των εικόνων με αλφαριθμητικούς χαρακτήρες και σύμβολα.

Προσθήκη ημ/νίας:

Προσθέστε την ημερομηνία στο όνομα του αρχείου.

Προσθήκη ώρας:

Προσθέστε την ώρα στο όνομα του αρχείου.

Σάρωση πρωτοτύπων στο cloud

Πριν χρησιμοποιήσετε αυτήν τη λειτουργία, ορίστε ρυθμίσεις χρησιμοποιώντας το Epson Connect. Δείτε την παρακάτω τοποθεσία web της πύλης Epson Connect για λεπτομέρειες.

<https://www.epsonconnect.com/>

<http://www.epsonconnect.eu> (μόνο για την Ευρώπη)

1. Τοποθετήστε τα πρωτότυπα.
[«Τοποθέτηση πρωτοτύπων» στη σελίδα 38](#)
2. Επιλέξτε **Σάρωση > Cloud** στον πίνακα ελέγχου.
3. Επιλέξτε  στην κορυφή της οθόνης και, στη συνέχεια, επιλέξτε προορισμό.
4. Πραγματοποιήστε τις ρυθμίσεις σάρωσης.
[«Βασικές επιλογές μενού για σάρωση στο Cloud» στη σελίδα 109](#)
[«Προηγμένες επιλογές μενού για σάρωση στο Cloud» στη σελίδα 109](#)

Σημείωση:

Επιλέξτε  για να αποθηκεύσετε τις ρυθμίσεις σας ως προεπιλογή.

5. Πατήστε .

Βασικές επιλογές μενού για σάρωση στο Cloud

Σημείωση:

Ορισμένα στοιχεία μπορεί να μην είναι διαθέσιμα ανάλογα με τις ρυθμίσεις που έχετε πραγματοποιήσει.

A&M/Χρώμα

Επιλέξτε αν θα πραγματοποιήσετε μονόχρωμη ή έγχρωμη σάρωση.

Μορφή αρχείου:

Επιλέξτε τη μορφή στην οποία θα αποθηκεύσετε τη σαρωμένη εικόνα.

Διπλής όψης:

Σαρώστε και τις δύο πλευρές του πρωτότυπου.

Προσαν. (Πρωτ):

Επιλέξτε τον προσανατολισμό του πρωτότυπου.

Δέσιμο (Πρωτ.):

Επιλέξτε τον προσανατολισμό βιβλιοδεσίας του πρωτότυπου.

Περ σάρ.:

Επιλέξτε την περιοχή σάρωσης. Για να περικόψετε το λευκό κενό γύρω από το κείμενο ή την εικόνα κατά τη σάρωση, επιλέξτε **Αυτ. περικοπή**. Για να σαρώσετε τη μέγιστη περιοχή του γυαλιού σαρωτή, επιλέξτε **Μέγ. περιοχή**.

Προσαν. (Πρωτ):

Επιλέξτε τον προσανατολισμό του πρωτότυπου.

Προηγμένες επιλογές μενού για σάρωση στο Cloud

Σημείωση:

Ορισμένα στοιχεία μπορεί να μην είναι διαθέσιμα ανάλογα με τις ρυθμίσεις που έχετε πραγματοποιήσει.

Τύπ. πρωτότυπου:

Επιλέξτε τον τύπο του πρωτότυπου σας.

Προσαν. (Πρωτ):

Επιλέξτε τον προσανατολισμό του πρωτότυπου.

Πυκνότητα:

Επιλέξτε την αντίθεση της σαρωμένης εικόνας.

Αφαίρεση σκιάς:

Αφαιρέστε τις σκιές του πρωτότυπου που εμφανίζονται στη σαρωμένη εικόνα.

Πλαίσιο:

Αφαιρέστε τις σκιές στην άκρη του πρωτότυπου.

Κέντρο:

Αφαιρέστε τις σκιές του περιθωρίου βιβλιοδεσίας του φυλλαδίου.

Αφαίρεση οπών:

Αφαιρέστε τις οπές διάτρησης που εμφανίζονται στη σαρωμένη εικόνα. Μπορείτε να καθορίσετε την περιοχή για την αφαίρεση των οπών διάτρησης, εισάγοντας μια τιμή στο πλαίσιο δεξιά.

Θέση διαγραφής:

Επιλέξτε τη θέση για να αφαιρέσετε τις οπές διάτρησης.

Προσαν. (Πρωτ):

Επιλέξτε τον προσανατολισμό του πρωτοτύπου.

Σάρωση με χρήση του WSD

Σημείωση:

Αυτή η λειτουργία είναι διαθέσιμη μόνο για υπολογιστές που λειτουργούν με Windows 10/Windows 8.1/Windows 8/Windows 7/Windows Vista.

Εάν χρησιμοποιείτε Windows 7/Windows Vista, πρέπει να ρυθμίσετε τον υπολογιστή σας εκ των προτέρων να χρησιμοποιεί τη λειτουργία αυτή.

[«Ρύθμιση θύρας WSD» στη σελίδα 110](#)

1. Τοποθετήστε τα πρωτότυπα.

[«Τοποθέτηση πρωτοτύπων» στη σελίδα 38](#)

2. Επιλέξτε **Σάρωση > WSD** στον πίνακα ελέγχου.

3. Επιλέξτε έναν υπολογιστή.

4. Πατήστε .

Ρύθμιση θύρας WSD

Στην ενότητα αυτή περιγράφεται ο τρόπος ρύθμισης θύρας WSD για τα Windows 7/Windows Vista.

Σημείωση:

Για τα Windows 10/Windows 8.1/Windows 8, η θύρα WSD ρυθμίζεται αυτόματα.

Για τη ρύθμιση της θύρας WSD είναι απαραίτητα τα εξής.

Ο εκτυπωτής και ο υπολογιστής είναι συνδεδεμένοι στο δίκτυο.

Το πρόγραμμα οδήγησης του εκτυπωτή είναι εγκατεστημένο στον υπολογιστή.

1. Ενεργοποιήστε τον εκτυπωτή.

2. Κάντε κλικ στην Έναρξη και, στη συνέχεια, επιλέξτε **Δίκτυο** στον υπολογιστή.

3. Κάντε δεξί κλικ στον εκτυπωτή και, στη συνέχεια, κάντε κλικ στην **Εγκατάσταση**.

Επιλέξτε **Συνέχεια** όταν εμφανιστεί η οθόνη **Έλεγχος λογαριασμού χρήστη**.

Κάντε κλικ στην **Κατάργηση εγκατάστασης** και ξεκινήστε ξανά εάν εμφανιστεί η οθόνη **Κατάργηση εγκατάστασης**.

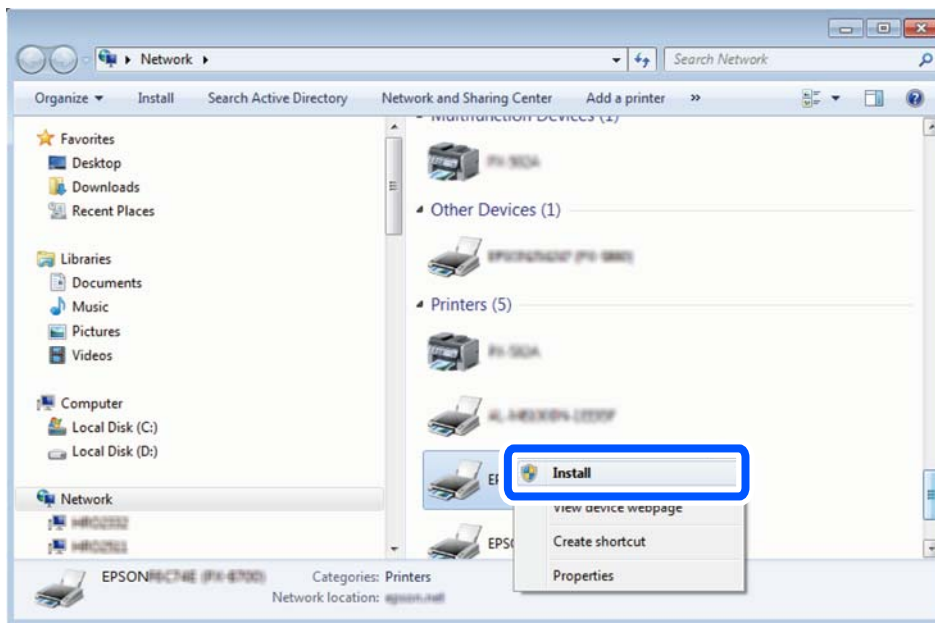

Σημείωση:

Στην οθόνη δικτύου εμφανίζεται το όνομα εκτυπωτή που ορίσατε στο δίκτυο και το όνομα του μοντέλου (EPSON XXXXXX (XX-XXXX)). Μπορείτε να ελέγξετε το όνομα του εκτυπωτή που έχει οριστεί στο δίκτυο από τον πίνακα ελέγχου του εκτυπωτή ή εκτυπώνοντας ένα φύλλο κατάστασης δικτύου.

4. Κάντε κλικ στην επιλογή **Η συσκευή σας είναι έτοιμη για χρήση**.

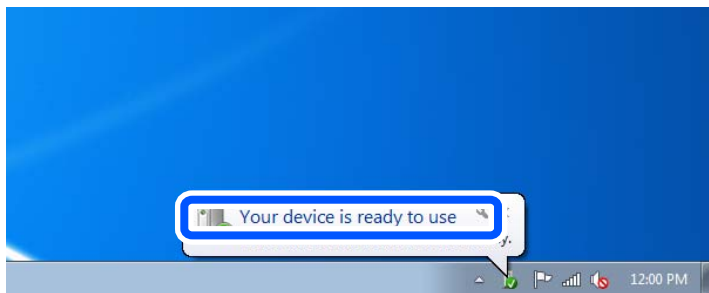

5. Ελέγξτε το μήνυμα και, στη συνέχεια, επιλέξτε κάντε κλικ στο **Κλείσιμο**.

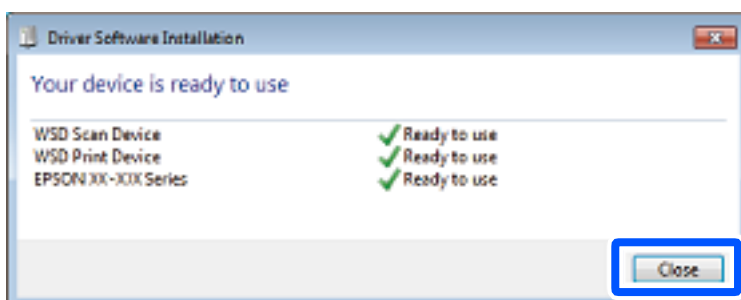

6. Ανοίξτε την οθόνη **Συσκευές και Εκτυπωτές**.
 - Windows 7
Κάντε κλικ στην Έναρξη > Πίνακας ελέγχου > Υλικό και ήχος (ή Υλικό) > Συσκευές και Εκτυπωτές.
 - Windows Vista
Κάντε κλικ στην Έναρξη > Πίνακας ελέγχου > Υλικό και ήχος > Εκτυπωτές.
7. Βεβαιωθείτε ότι εμφανίζεται ένα εικονίδιο με το όνομα του εκτυπωτή στο δίκτυο.
Επιλέξτε το όνομα του εκτυπωτή όταν χρησιμοποιείτε το WSD.

Σάρωση πρωτοτύπων σε μια έξυπνη συσκευή

Σημείωση:

- Πριν τη σάρωση, εγκαταστήστε το Epson iPrint στην έξυπνη συσκευή σας.
- Epson iPrint οι οθόνες υπόκεινται σε αλλαγές χωρίς προειδοποίηση.
- Epson iPrint τα περιεχόμενα μπορεί να διαφέρουν ανάλογα με το προϊόν.



1. Τοποθετήστε τα πρωτότυπα.
[«Τοποθέτηση πρωτοτύπων» στη σελίδα 38](#)
2. Εκκινήστε το Epson iPrint.
3. Πατήστε **Scan** στην αρχική οθόνη.

4. Πατήστε **Scan**.

Σημείωση:

Μπορείτε να ορίσετε τις ρυθμίσεις σάρωσης. Πατήστε το εικονίδιο  στην επάνω δεξιά πλευρά της οθόνης.

Η σάρωση ξεκινά.

5. Ελέγξτε τη σαρωμένη εικόνα και, στη συνέχεια, επιλέξτε τη μέθοδο αποθήκευσης.
 - : εμφανίζει την οθόνη όπου μπορείτε να αποθηκεύσετε τις σαρωμένες εικόνες.
 - : εμφανίζει την οθόνη όπου μπορείτε να στείλετε σαρωμένες εικόνες μέσω email.
 - : εμφανίζει την οθόνη όπου μπορείτε να εκτυπώσετε σαρωμένες εικόνες.
6. Τέλος, ακολουθήστε τις οδηγίες που εμφανίζονται στην οθόνη.

Αποστολή και λήψη φαξ

Πριν χρησιμοποιήσετε τις δυνατότητες φαξ.	114
Επισκόπηση των δυνατοτήτων φαξ του εκτυπωτή.	114
Αποστολή φαξ με τη χρήση του εκτυπωτή.	119
Λήψη φαξ στον εκτυπωτή.	128
Επιλογές μενού για φαξ.	134
Επιλογές μενού για Πλαίσιο φαξ.	138
Έλεγχος της κατάστασης ή των αρχείων καταγραφής για εργασίες φαξ.	145
Αποστολή φαξ από υπολογιστή.	148
Λήψη φαξ σε υπολογιστή.	152

Πριν χρησιμοποιήσετε τις δυνατότητες φαξ

Ελέγξτε τα παρακάτω πριν ξεκινήσετε να χρησιμοποιείτε τις δυνατότητες φαξ.

- Ο εκτυπωτής και η τηλεφωνική γραμμή, καθώς και η τηλεφωνική συσκευή (αν χρειάζεται), είναι συνδεδεμένα σωστά
- Οι βασικές ρυθμίσεις φαξ (Οδηγός ρύθμισης φαξ) έχουν ολοκληρωθεί
- Οι λοιπές απαραίτητες ρυθμίσεις Ρυθμίσεις φαξ έχουν ολοκληρωθεί

Ανατρέξτε στις «Σχετικές πληροφορίες» παρακάτω για την πραγματοποίηση των ρυθμίσεων.

Σχετικές πληροφορίες

- ➔ «Σύνδεση του εκτυπωτή σε τηλεφωνική γραμμή» στη σελίδα 419
- ➔ «Θέση εκτυπωτή σε ετοιμότητα για αποστολή και παραλαβή φαξ» στη σελίδα 422
- ➔ «Πραγματοποίηση ρυθμίσεων για τις δυνατότητες φαξ του εκτυπωτή ανάλογα με τη χρήση» στη σελίδα 424
- ➔ «Βασικές ρυθμίσεις» στη σελίδα 334
- ➔ «Ρυθμίσεις αποστολής» στη σελίδα 336
- ➔ «Διαθέσιμες δυνατότητες φαξ» στη σελίδα 418
- ➔ «Ρύθμιση ενός κοινόχρηστου φακέλου δικτύου» στη σελίδα 384
- ➔ «Ρύθμιση παραμέτρων διακομιστή αλληλογραφίας» στη σελίδα 379
- ➔ «Διαθέσιμες επαφές» στη σελίδα 405
- ➔ «Ρυθμίσεις χρήστη» στη σελίδα 351

Επισκόπηση των δυνατοτήτων φαξ του εκτυπωτή

Δυνατότητα: Αποστολή φαξ

«Πριν χρησιμοποιήσετε τις δυνατότητες φαξ» στη σελίδα 114

Μέθοδοι αποστολής

- Αυτόματη αποστολή

Όταν σαρώνετε ένα πρωτότυπο πατώντας  (Αποστολή), ο εκτυπωτής καλεί τους παραλήπτες και στέλνει το φαξ.

«Αποστολή φαξ με τη χρήση του εκτυπωτή» στη σελίδα 119

- Μη αυτόματη αποστολή

Όταν εκτελείτε χειροκίνητο έλεγχο στη σύνδεση γραμμής καλώντας τον παραλήπτη, πατήστε  (Αποστολή) για να αρχίσει η απευθείας αποστολή φαξ.

«Αποστολή φαξ χειροκίνητα, κατόπιν επιβεβαίωσης της κατάστασης του παραλήπτη» στη σελίδα 121

«Αποστολή φαξ με κλήση από εξωτερική τηλεφωνική συσκευή» στη σελίδα 122

Προσδιορισμός παραλήπτη κατά την αποστολή φαξ

Μπορείτε να εισαγάγετε τους παραλήπτες χρησιμοποιώντας το Πληκτρολ., Επαφές και τα Πρόσφατο.

«Παραλήπτης» στη σελίδα 134

«Διαθέσιμες επαφές» στη σελίδα 405

Ρυθμίσεις σάρωσης όταν στέλνετε ένα φαξ

Μπορείτε να επιλέξετε στοιχεία όπως **Ανάλυση** ή **Μέγεθος πρωτοτ. (Γυαλί)** κατά την αποστολή φαξ.

«Ρυθμίσεις σάρωσης:» στη σελίδα 134

Χρήση του Ρυθμίσεις αποστολής φαξ κατά την αποστολή φαξ

Μπορείτε να χρησιμοποιήσετε **Ρυθμίσεις αποστολής φαξ** όπως **Άμεση αποστολή** (για αποστολή ενός μεγάλου εγγράφου) ή **Αντίγρ. ασφ.** όταν η φυσιολογική αποστολή αποτυγχάνει. Εάν πραγματοποιείτε ρυθμίσεις για τη δημιουργία αντιγράφων ασφαλείας απεσταλμένων φαξ όταν στέλνετε ένα φαξ αλλά η δημιουργία αντιγράφων ασφαλείας αποτύχει, ο εκτυπωτής μπορεί να στέλνει μια γνωστοποίηση email αυτόματα όταν εκτελείται η δημιουργία αντιγράφων ασφαλείας.

«Ρυθμίσεις αποστολής φαξ:» στη σελίδα 135

«Αναφ. σφάλμ. αντιγρ. ασφαλ.:» στη σελίδα 344

«Ρύθμιση παραμέτρων διακομιστή αλληλογραφίας» στη σελίδα 379

Αναφορά για απεσταλμένα αποτελέσματα

Μπορείτε να λάβετε διάφορες αναφορές για απεσταλμένα αποτελέσματα.

«Δυνατότητες: Διάφορες αναφορές φαξ» στη σελίδα 117

Ασφαλής αποστολή

Μπορείτε να στείλετε φαξ με ασφάλεια.

«Δυνατότητα: Ασφάλεια κατά την αποστολή και λήψη φαξ» στη σελίδα 119

Άλλες δυνατότητες σχετικές με την αποστολή

Υπάρχουν άλλες χρήσιμες δυνατότητες σχετικές με την αποστολή φαξ.

«Πλήκ. 1 γρήγ. λειτ., Πλήκ. 2 γρήγ. λειτ., Πλήκ. 3 γρήγ. λειτ.:» στη σελίδα 334

«Πλήκτ. γρήγορης λειτουργίας:» στη σελίδα 134

Δυνατότητα: Λήψη φαξ

«Πριν χρησιμοποιήσετε τις δυνατότητες φαξ» στη σελίδα 114

Λειτουργία λήψης

Υπάρχουν δύο επιλογές στο **Λειτουργία λήψης** για λήψη εισερχόμενων φαξ.

Μη αυτ.

Κυρίως για τηλεφωνία, αλλά και για φαξ

«Χρήση αυτόματης κατάστασης λειτουργίας - Μη αυτ.» στη σελίδα 128

❑ Αυτ.

- Μόνο για φαξ (δεν απαιτείται εξωτερική τηλεφωνική συσκευή)
- Κυρίως για φαξ και για περιστασιακή τηλεφωνία

«Χρήση της λειτουργίας Αυτ.» στη σελίδα 129

Λήψη φαξ χρησιμοποιώντας ένα συνδεδεμένο τηλέφωνο

Μπορείτε να λάβετε φαξ χρησιμοποιώντας μόνο ένα εξωτερικό τηλέφωνο.

«Βασικές ρυθμίσεις» στη σελίδα 334

«Πραγματοποίηση ρυθμίσεων όταν συνδέετε ένα τηλέφωνο» στη σελίδα 425

Προορισμοί ληφθέντων φαξ

- ❑ Έξοδος χωρίς συνθήκες: τα ληφθέντα φαξ εκτυπώνονται χωρίς όρους από προεπιλογή. Μπορείτε να ρυθμίσετε προορισμούς για ληφθέντα φαξ στα εισερχόμενα, σε έναν υπολογιστή, μια εξωτερική μνήμη, email, φακέλου ή άλλα φαξ. Εάν αποθηκεύσετε στα εισερχόμενά σας, μπορείτε να ελέγξετε τα περιεχόμενα στην οθόνη.

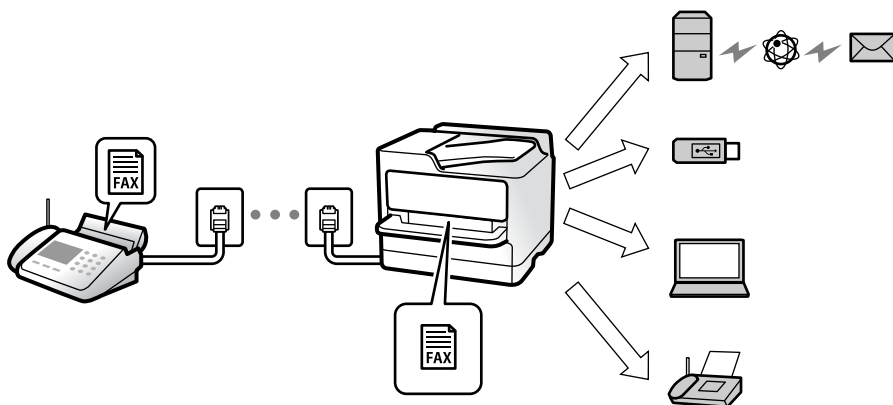

«Αποθ. χωρίς συνθήκες/ Προώθηση:» στη σελίδα 337

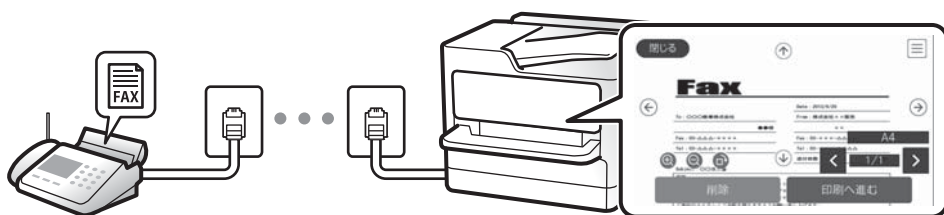

«Ρυθμίσεις Εισερχόμενα:» στη σελίδα 341

«Προβολή ληφθέντων φαξ που έχουν αποθηκευτεί στον εκτυπωτή στην οθόνη LCD» στη σελίδα 133

- ❑ Έξοδος όταν ικανοποιούνται οι όροι: Μπορείτε να ρυθμίσετε προορισμούς για ληφθέντα φαξ στα εισερχόμενα ή μια εμπιστευτική θυρίδα, μια εξωτερική μνήμη, ένα email, έναν φάκελο ή ένα άλλο φαξ όταν ικανοποιούνται συγκεκριμένοι όροι. Εάν αποθηκεύσετε στα εισερχόμενά σας ή σε μια εμπιστευτική θυρίδα, μπορείτε να ελέγξετε τα περιεχόμενα στην οθόνη.

«Αποθ. υπό συνθήκ./Προώθ.:» στη σελίδα 339

«Αποθ. υπό συνθ. /Λίστ. προώθ.:» στη σελίδα 137

Διάφορες αναφορών εξόδου

Υποστηρίζεται επίσης λήψη σχετικών αναφορών.

«Δυνατότητες: Διάφορες αναφορές φαξ» στη σελίδα 117

Ασφάλεια με τη λήψη φαξ

Τα φαξ μπορούν να λαμβάνονται με ασφάλεια.

«Δυνατότητα: Ασφάλεια κατά την αποστολή και λήψη φαξ» στη σελίδα 119

Δυνατότητα: PC-FAX Αποστολή/Λήψη (Windows/Mac OS)

PC-FAX Αποστολή

Μπορείτε να στείλετε φαξ από έναν υπολογιστή.

«Λειτουργία PC σε FAX:» στη σελίδα 337

«Λογισμικό για αποστολή φαξ» στη σελίδα 321

«Αποστολή φαξ από υπολογιστή» στη σελίδα 148

PC-FAX Λήψη

Μπορείτε να λάβετε φαξ σε έναν υπολογιστή.

«Πραγματοποίηση ρυθμίσεων για αποστολή και λήψη φαξ σε υπολογιστή» στη σελίδα 434

«Λογισμικό για αποστολή φαξ» στη σελίδα 321

«Λήψη φαξ σε υπολογιστή» στη σελίδα 152

Δυνατότητες: Διάφορες αναφορές φαξ

Μπορείτε να ελέγξετε την κατάσταση των απεσταλμένων ή των ληφθέντων φαξ σε μια αναφορά.

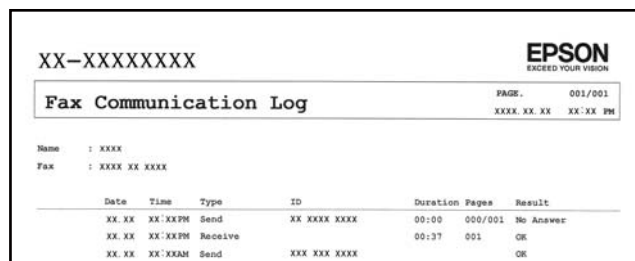

XX-XXXXXXXXX

EPSON
EXCEED YOUR VISION

Fax Communication Log

PAGE: 001/001
XXXX.XX.XX XX:XX PM

Name : XXXX
Fax : XXXX XX XXXX

Date	Time	Type	ID	Duration	Pages	Result
XX.XX	XX:XXPM	Send	XX XXXX XXXX	00:00	000/001	No Answer
XX.XX	XX:XXPM	Receive		00:37	001	OK
XX.XX	XX:XXAM	Send	XXX XXX XXXX			OK

«Ρυθμίσεις αναφοράς» στη σελίδα 344

«Ρυθμίσεις αποστολής φαξ:» στη σελίδα 135

«Αρχείο καταγρ. μετάδοσης:» στη σελίδα 137

«Αναφορά φαξ:» στη σελίδα 137

Δυνατότητα: Κατάσταση ή Αρχεία καταγραφής για εργασίες φαξ

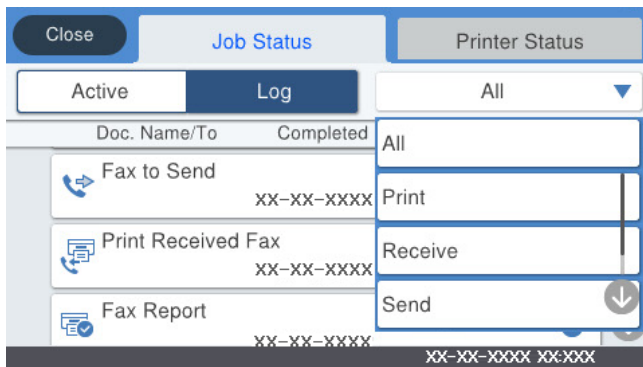

Μπορείτε να ελέγξετε τις εργασίες φαξ σε εξέλιξη ή το ιστορικό εργασιών.

«Έλεγχος της κατάστασης ή των αρχείων καταγραφής για εργασίες φαξ» στη σελίδα 145

Δυνατότητα: Πλαίσιο φαξ

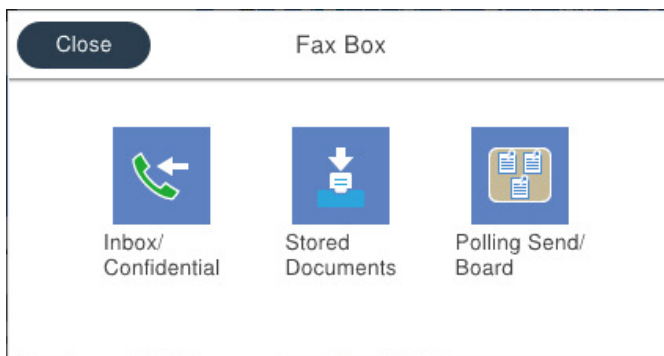

Εισερχόμενα και εμπιστευτικές θυρίδες

«Εισερχόμενα/ Εμπιστευτικά» στη σελίδα 138

Θυρίδα Αποθηκευμένα έγγραφα

«Αποθηκευμένα έγγραφα:» στη σελίδα 140

Θυρίδα Αποσ. Σταθμ./Πίνακ.

«Αποσ. Σταθμ./Πίνακ.» στη σελίδα 142

Δυνατότητα «Ασφάλεια θυρίδας φαξ»

Μπορείτε να ορίσετε κωδικό πρόσβασης για κάθε θυρίδα.

«Δυνατότητα: Ασφάλεια κατά την αποστολή και λήψη φαξ» στη σελίδα 119

Δυνατότητα: Ασφάλεια κατά την αποστολή και λήψη φαξ

Μπορείτε να χρησιμοποιήσετε πολλές δυνατότητες όπως **Περιορισμοί απευθ. κλήσ.** για να αποτρέψετε την αποστολή στον λανθασμένο προορισμό ή **Αυτ. εκκαθ. εφεδρ. δεδ.** για να αποτρέψετε τη διαρροή πληροφοριών. Μπορείτε να ορίσετε έναν κωδικό πρόσβασης για κάθε κουτί φαξ στον εκτυπωτή.

«Ρυθμίσεις Ασφαλείας» στη σελίδα 345

«Ρυθμ. Κώδ. Πρόσβ. εισερ.» στη σελίδα 342

«Επιλογές μενού για Πλαίσιο φαξ» στη σελίδα 138

Δυνατότητες: Άλλες χρήσιμες δυνατότητες

Αποκλεισμός ανεπιθύμητων φαξ

«Φαξ απόρριψης» στη σελίδα 336

Λήψη φαξ μετά την κλήση

«Λήψη φαξ πραγματοποιώντας τηλεφωνική κλήση» στη σελίδα 130

«Λήψη Σταθμοσκόπησης» στη σελίδα 137

Αναφορικά με την αποστολή φαξ

«Πλήκ. 1 γρήγ. λειτ., Πλήκ. 2 γρήγ. λειτ., Πλήκ. 3 γρήγ. λειτ.» στη σελίδα 334

«Πλήκτ. γρήγορης λειτουργίας» στη σελίδα 134

Αποστολή φαξ με τη χρήση του εκτυπωτή

Μπορείτε να στείλετε φαξ εισάγοντας τους αριθμούς φαξ των παραληπτών από τον πίνακα ελέγχου.

Σημείωση:

- Κατά την αποστολή ενός μονόχρωμου φαξ, μπορείτε να πραγματοποιήσετε προεπισκόπηση της σαρωμένης εικόνας στην οθόνη LCD πριν την αποστολή.
- Μπορείτε να δεσμεύσετε έως και 50 εργασίες μονόχρωμου φαξ, ακόμα και όταν η τηλεφωνική γραμμή βρίσκεται σε χρήση για φωνητική κλήση, αποστέλλει άλλο φαξ ή λαμβάνει φαξ. Μπορείτε να ελέγξετε ή να ακυρώσετε τις κρατημένες εργασίες φαξ από το **Job/Status** στην αρχική οθόνη.

1. Τοποθετήστε τα πρωτότυπα.

«Τοποθέτηση πρωτοτύπων» στη σελίδα 38

Μπορείτε να στείλετε έως 100 σελίδες σε μία ενιαία μετάδοση, ωστόσο, ανάλογα με το υπολειπόμενο ποσοστό μνήμης, ενδέχεται να μην μπορέσετε να αποστείλετε φαξ με λιγότερες από 100 σελίδες.

2. Επιλέξτε **Φαξ** στην αρχική οθόνη.

3. Προσδιορίστε τον παραλήπτη.

«Επιλογή παραληπτών» στη σελίδα 120

4. Επιλέξτε την καρτέλα **Ρυθμίσεις φαξ** και, στη συνέχεια, πραγματοποιήστε τις ρυθμίσεις ανάλογα με τις απαιτήσεις σας.

«Ρυθμίσεις φαξ» στη σελίδα 134

5. Πατήστε  για να στείλετε το φαξ.

Σημείωση:

- Εάν ο αριθμός φαξ είναι απασχολημένος ή υπάρχει κάποιο πρόβλημα, ο εκτυπωτής επανακαλεί αυτόματα μετά από ένα λεπτό.
- Για να ακυρώσετε την αποστολή, πατήστε .
- Απαιτείται περισσότερη ώρα για την αποστολή ενός έγχρωμου φαξ, καθώς ο εκτυπωτής πραγματοποιεί σάρωση και αποστολή ταυτόχρονα. Ενώ ο εκτυπωτής αποστέλλει ένα έγχρωμο φαξ, δεν μπορείτε να χρησιμοποιήσετε τις άλλες λειτουργίες.

Σχετικές πληροφορίες

➔ «Ρυθμίσεις φαξ» στη σελίδα 134

➔ «Έλεγχος για εργασίες φαξ σε εξέλιξη» στη σελίδα 147

Επιλογή παραληπτών

Μπορείτε να καθορίσετε παραλήπτες στην καρτέλα **Παραλήπτης** για αποστολή του φαξ χρησιμοποιώντας τις παρακάτω μεθόδους.

Μη αυτόματη εισαγωγή του αριθμού φαξ

Επιλέξτε **Πληκτρολ.**, εισαγάγετε έναν αριθμό φαξ στην οθόνη που εμφανίζεται και, στη συνέχεια, πατήστε **OK**.

- Για να προσθέσετε μια παύση (παύση για τρία δευτερόλεπτα κατά τη διάρκεια της κλήσης), πληκτρολογήστε ένα ενωτικό (-).

- Εάν έχετε ορίσει κωδικό εξωτερικής πρόσβασης στο **Τύπος γραμμής**, πληκτρολογήστε «#» (δίεση) αντί του πραγματικού κωδικού εξωτερικής πρόσβασης στην αρχή του αριθμού φαξ.

Σημείωση:

Εάν δεν μπορείτε να εισαγάγετε έναν αριθμό φαξ χειροκίνητα, το **Περιορισμοί απευθ. κλήσ. ως Ρυθμίσεις Ασφαλείας** έχει οριστεί σε **Ενερ.**. Επιλέξτε τους παραλήπτες φαξ από τη λίστα επαφών ή από το ιστορικό απεσταλμένων φαξ.

Επιλογή παραληπτών από τη λίστα επαφών

Επιλέξτε **Επαφές** και επιλέξτε τους παραλήπτες στους οποίους θέλετε να στείλετε. Εάν ο παραλήπτης στον οποίο θέλετε να στείλετε δεν είναι καταχωρισμένος στις **Επαφές**, πατήστε  για να τον καταχωρίσετε.

Επιλογή παραληπτών από το ιστορικό απεσταλμένων φαξ

Επιλέξτε **Πρόσφατο** και, στη συνέχεια, επιλέξτε έναν παραλήπτη.

Επιλογή παραληπτών από τη λίστα στην καρτέλα Παραλήπτης

Επιλέξτε έναν παραλήπτη από τη λίστα που έχει καταχωρηθεί στο **Ρυθμίσ > Επαφές Διευθυντής > Συχνός**.

Σημείωση:

Για τη διαγραφή παραληπτών που εισαγάγετε, μεταβείτε στη λίστα παραληπτών πατώντας το πεδίο ενός αριθμού φαξ ή τον αριθμό παραληπτών στην οθόνη LCD, επιλέξτε τον παραλήπτη από τη λίστα και, στη συνέχεια, επιλέξτε **Αφαίρεση**.









Σχετικές πληροφορίες

- ➔ «Διαθέσιμες επαφές» στη σελίδα 405
- ➔ «Παραλήπτης» στη σελίδα 134

Διάφοροι τρόποι αποστολής φαξ

Αποστολή του φαξ ύστερα από τον έλεγχο της σαρωμένης εικόνας

Μπορείτε να πραγματοποιήσετε προεπισκόπηση της σαρωμένης εικόνας στην οθόνη LCD πριν την αποστολή του φαξ. (Μόνο μονόχρωμα φαξ)

1. Τοποθετήστε τα πρωτότυπα.
[«Τοποθέτηση πρωτοτύπων» στη σελίδα 38](#)
2. Επιλέξτε **Φαξ** στην αρχική οθόνη.
3. Προσδιορίστε τον παραλήπτη.
[«Επιλογή παραληπτών» στη σελίδα 120](#)
4. Επιλέξτε την καρτέλα **Ρυθμίσεις φαξ** και, στη συνέχεια, πραγματοποιήστε τις ρυθμίσεις ανάλογα με τις απαιτήσεις σας.
[«Ρυθμίσεις φαξ» στη σελίδα 134](#)
5. Πατήστε το  στην επάνω οθόνη φαξ για σάρωση, ελέγξτε τη σαρωμένη εικόνα εγγράφου.
6. Επιλέξτε **Έναρξη αποστολής**. Διαφορετικά, επιλέξτε **Άκυρο**
 -     : μετακινεί την οθόνη προς την κατεύθυνση των βελών.
 -   : μικραίνει ή μεγαθύνει.
 -   : μεταβαίνει στην προηγούμενη ή την επόμενη σελίδα.



Σημείωση:

- Όταν είναι ενεργοποιημένη η επιλογή **Άμεση αποστολή**, δεν είναι δυνατή η προεπισκόπηση.
- Όταν δεν αγγίζετε την οθόνη προεπισκόπησης για τον χρόνο που έχει οριστεί στο **Ρυθμίσ > Γενικές ρυθμίσεις > Ρυθμίσεις φαξ > Ρυθμίσεις αποστολής > Χρόνος εμφάνισης προεπισκόπησης φαξ**, το φαξ αποστέλλεται αυτόματα.
- Η ποιότητα εικόνας ενός απεσταλμένου φαξ ενδέχεται να διαφέρει από την προεπισκόπησης του, ανάλογα με τις δυνατότητες της συσκευής του παραλήπτη.

Αποστολή φαξ χειροκίνητα, κατόπιν επιβεβαίωσης της κατάστασης του παραλήπτη

Μπορείτε να αποστείλετε ένα φαξ ενώ ακούτε ήχους ή φωνές μέσω του ηχείου του εκτυπωτή ενώ καλείτε, επικοινωνείτε και μεταδίδετε.

1. Επιλέξτε **Φαξ** στην αρχική οθόνη.

2. Πραγματοποιήστε τις απαραίτητες ρυθμίσεις στην καρτέλα **Ρυθμίσεις φαξ**.
3. Στην καρτέλα **Παραλήπτης**, πατήστε το  και, στη συνέχεια, ορίστε τον παραλήπτη.
Σημείωση:
Μπορείτε να προσαρμόσετε την ένταση ήχου του ηχείου.
4. Όταν ακούσετε έναν τόνο φαξ, επιλέξτε **Αποστ./ Λήψη** στην επάνω δεξιά γωνία της οθόνης LCD και, στη συνέχεια, επιλέξτε **Αποστολή**.
Σημείωση:
Όταν λαμβάνετε ένα φαξ από υπηρεσία πληροφοριών φαξ και ακούτε τις ηχητικές οδηγίες, ακολουθήστε τις για να πραγματοποιήσετε τις λειτουργίες του εκτυπωτή.
5. Πατήστε  για να στείλετε το φαξ.

Σχετικές πληροφορίες

➔ «Ρυθμίσεις φαξ» στη σελίδα 134

Αποστολή φαξ με κλήση από εξωτερική τηλεφωνική συσκευή

Μπορείτε να αποστείλετε ένα φαξ καλώντας με το συνδεδεμένο τηλέφωνο, όταν θέλετε να μιλήσετε στο τηλέφωνο πριν την αποστολή του φαξ ή όταν η συσκευή φαξ του παραλήπτη δεν εναλλάσσεται σε φαξ αυτόματα.

1. Σηκώστε το ακουστικό του συνδεδεμένου τηλεφώνου και, στη συνέχεια, καλέστε τον αριθμό φαξ του παραλήπτη χρησιμοποιώντας το τηλέφωνο.

Σημείωση:

Όταν ο παραλήπτης απαντήσει στο τηλεφώνημα, μπορείτε να μιλήσετε με τον παραλήπτη.

2. Επιλέξτε **Φαξ** στην αρχική οθόνη.
3. Πραγματοποιήστε απαραίτητες ρυθμίσεις στο **Ρυθμίσεις φαξ**.
[«Ρυθμίσεις φαξ» στη σελίδα 134](#)

4. Όταν ακούτε έναν τόνο φαξ, πατήστε  και, στη συνέχεια, κλείστε το ακουστικό.

Σημείωση:

Όταν καλείται ένας αριθμός με τη χρήση του συνδεδεμένου τηλεφώνου, απαιτείται περισσότερος χρόνος για την αποστολή του φαξ, επειδή ο εκτυπωτής πραγματοποιεί σάρωση και αποστολή ταυτόχρονα. Κατά τη διάρκεια αποστολής του φαξ, δεν μπορείτε να χρησιμοποιήσετε τις άλλες λειτουργίες.

Σχετικές πληροφορίες

➔ «Ρυθμίσεις φαξ» στη σελίδα 134

Αποστολή φαξ κατ' απαίτηση (χρησιμοποιώντας το Αποστ.Σταθ./Κου.Πίν.Ανακ.)

Εάν αποθηκεύσετε ένα μονόχρωμο έγγραφο στον εκτυπωτή εκ των προτέρων, το αποθηκευμένο έγγραφο μπορεί να οριστεί κατόπιν αιτήματος από μια άλλη συσκευή φαξ που διαθέτει δυνατότητα λήψης ανίχνευσης. Υπάρχει ένα πλαίσιο Αποστολή Σταθμοσκόπησης και 10 πλαίσια πινάκων ανακοινώσεων στον εκτυπωτή για αυτήν τη

δυνατότητα. Σε κάθε πλαίσιο, μπορείτε να αποθηκεύσετε ένα έγγραφο με έως 100 σελίδες. Για να χρησιμοποιήσετε το πλαίσιο πίνακα ανακοινώσεων, εκείνο το πλαίσιο για την αποθήκευση ενός εγγράφου πρέπει να καταχωρηθεί εκ των προτέρων και η συσκευή φαξ του παραλήπτη πρέπει να υποστηρίζει τη δυνατότητα υποδιεύθυνσης/κωδικού πρόσβασης.

Σχετικές πληροφορίες

- ➔ «Ρύθμιση του Θυρίδα Αποστολή Σταθμοσκόπησης» στη σελίδα 123
- ➔ «Καταχώριση μιας θυρίδας πίνακα ανακοινώσεων» στη σελίδα 123
- ➔ «Αποθήκευση εγγράφου στη Αποστ.Σταθ./Κου.Πίν.Ανακ.» στη σελίδα 124

Ρύθμιση του Θυρίδα Αποστολή Σταθμοσκόπησης

Μπορείτε να αποθηκεύσετε ένα έγγραφο στη θυρίδα **Θυρίδα Αποστολή Σταθμοσκόπησης** χωρίς καταχώριση. Πραγματοποιήστε τις παρακάτω ρυθμίσεις, ανάλογα με τις απαιτήσεις.

1. Επιλέξτε **Πλαίσιο φαξ > Αποσ. Σταθμ./Πίνακ.** από την αρχική οθόνη.
2. Επιλέξτε **Αποστολή Σταθμοσκόπησης**, πατήστε  και, στη συνέχεια, επιλέξτε **Ρυθμίσεις**.

Σημείωση:

Εάν εμφανιστεί μια οθόνη εισαγωγής κωδικού πρόσβασης, εισαγάγετε τον κωδικό πρόσβασης.

3. Πραγματοποιήστε τις κατάλληλες ρυθμίσεις, όπως **Αποτέλεσμα αποστ. ειδ.**.

Σημείωση:

Εάν ορίσετε κωδικό πρόσβασης στο πεδίο **Κωδ. Πρόσβ. για Άνοιγ. κουτ.**, θα σας ζητείτε να εισάγετε κωδικό πρόσβασης από την επόμενη φορά που θα ανοίξετε τη θυρίδα.

4. Επιλέξτε **OK** για να εφαρμόσετε τις ρυθμίσεις.

Σχετικές πληροφορίες

- ➔ «Αποστολή Σταθμοσκόπησης» στη σελίδα 142

Καταχώριση μιας θυρίδας πίνακα ανακοινώσεων

Πρέπει να καταχωρίσετε μια θυρίδα πίνακα ανακοινώσεων για την αποθήκευση ενός εγγράφου εκ των προτέρων. Ακολουθήστε τα παρακάτω βήματα για να καταχωρίσετε τη θυρίδα.

1. Επιλέξτε **Πλαίσιο φαξ > Αποσ. Σταθμ./Πίνακ.** από την αρχική οθόνη.
2. Επιλέξτε μια από τις θυρίδες που ονομάζονται **Μη καταχωρημένος πίνακας ανακοινώσεων**.

Σημείωση:

Εάν εμφανιστεί μια οθόνη εισαγωγής κωδικού πρόσβασης, εισαγάγετε τον κωδικό πρόσβασης.

3. Πραγματοποιήστε ρυθμίσεις για τα στοιχεία στην οθόνη.
 - Εισαγάγετε ένα όνομα στο πεδίο **Όνομα (υποχρεωτικά)**
 - Εισαγάγετε μια υποδιεύθυνση στο πεδίο **Υποδιεύθ.(SEP)**
 - Εισαγάγετε έναν κωδικό πρόσβασης στο πεδίο **Κωδ. Πρ.(PWD)**

4. Πραγματοποιήστε τις κατάλληλες ρυθμίσεις, όπως **Αποτέλεσμα αποστ. ειδ.**.

Σημείωση:

Εάν ορίσετε κωδικό πρόσβασης στο πεδίο **Κωδ. Πρόσβ. για Άνοιγ. κουτ.**, θα σας ζητείτε να εισάγετε κωδικό πρόσβασης από την επόμενη φορά που θα ανοίξετε τη θυρίδα.

5. Επιλέξτε **ΟΚ** για να εφαρμόσετε τις ρυθμίσεις.

Για να εμφανίσετε την οθόνη αλλαγής ρυθμίσεων ή διαγραφής των μη καταχωρισμένων θυρίδων, επιλέξτε τη θυρίδα που θέλετε να τροποποιήσετε/διαγράψετε και έπειτα πατήστε .

Σχετικές πληροφορίες

➔ «Μη καταχωρημένος πίνακας ανακοινώσεων» στη σελίδα 143

Αποθήκευση εγγράφου στη Αποστ. Σταθ./Κου. Πίν. Ανακ.

1. Επιλέξτε **Πλαίσιο φαξ** στην αρχική οθόνη και στη συνέχεια επιλέξτε **Αποσ. Σταθμ./Πίνακ.**
2. Επιλέξτε **Αποστολή Σταθμοσκόπησης** ή μία από τις θυρίδες πίνακα ανακοινώσεων που έχουν καταχωριστεί ήδη.
Αν εμφανιστεί μια οθόνη εισαγωγής κωδικού πρόσβασης, εισαγάγετε τον κωδικό πρόσβασης για να ανοίξετε τη θυρίδα.
3. Πατήστε **Προσθήκη εγγράφου**.
4. Στην επάνω οθόνη του φαξ που εμφανίζεται, ελέγξτε τις ρυθμίσεις φαξ και, στη συνέχεια, πατήστε  για να σαρώσετε και να αποθηκεύσετε το έγγραφο.

Για να ελέγξετε το έγγραφο που αποθηκεύσατε, επιλέξτε **Πλαίσιο φαξ > Αποσ. Σταθμ./Πίνακ.**, επιλέξτε τη θυρίδα που περιέχει το έγγραφο που θέλετε να ελέγξετε και, στη συνέχεια, πατήστε **Έλεγχος εγγρ.**. Στην οθόνη που θα εμφανιστεί, μπορείτε να δείτε, να εκτυπώσετε ή να διαγράψετε το σαρωμένο έγγραφο.

Σχετικές πληροφορίες

➔ «Κάθε καταχωρισμένος πίνακας ανακοινώσεων» στη σελίδα 144

Αποστολή πολλών σελίδων ενός μονόχρωμου εγγράφου (Άμεση αποστολή)

Κατά την αποστολή ενός μονόχρωμου φαξ, το σαρωμένο έγγραφο αποθηκεύεται προσωρινά στη μνήμη του εκτυπωτή. Επομένως, η αποστολή πολλών σελίδων ενδέχεται να εξαντλήσει τη μνήμη του εκτυπωτή και να διακόψει την αποστολή του φαξ. Μπορείτε να το αποφύγετε ενεργοποιώντας τη λειτουργία **Άμεση αποστολή**, ωστόσο, απαιτείται περισσότερος χρόνος για την αποστολή του φαξ, επειδή ο εκτυπωτής πραγματοποιεί σάρωση και αποστολή ταυτόχρονα. Μπορείτε να χρησιμοποιήσετε αυτή τη λειτουργία όταν υπάρχει μόνο ένας παραλήπτης.

Πρόσβαση στο μενού

Μπορείτε να βρείτε το μενού στον πίνακα ελέγχου του εκτυπωτή ως εξής.

Φαξ > Ρυθμίσεις φαξ Άμεση αποστολή.

Επιλεκτική αποστολή φαξ (Αποστολή προτεραιότητας)

Μπορείτε να αποστείλετε ένα επείγον έγγραφο πριν από τα υπόλοιπα φαξ που έχουν προγραμματιστεί για αποστολή.

Σημείωση:

Δεν μπορείτε να αποστείλετε το έγγραφό σας επιλεκτικά όταν ένα από τα ακόλουθα είναι εν εξελίξει, διότι ο εκτυπωτής δεν μπορεί να λάβει άλλο φαξ.

- Αποστολή μονόχρωμου φαξ με ενεργοποιημένη τη δυνατότητα **Άμεση αποστολή**
- Αποστολή έγχρωμου φαξ
- Αποστολή φαξ με τη χρήση ενός συνδεδεμένου τηλεφώνου
- Αποστολή φαξ από τον υπολογιστή (με την εξαίρεση αποστολής από τη μνήμη)

Πρόσβαση στο μενού

Μπορείτε να βρείτε το μενού στον πίνακα ελέγχου του εκτυπωτή ως εξής.

Φαξ > Ρυθμίσεις φαξ Αποστολή προτεραιότητας.

Σχετικές πληροφορίες

➔ «Έλεγχος της κατάστασης ή των αρχείων καταγραφής για εργασίες φαξ» στη σελίδα 145

Αποστολή μονόχρωμων φαξ σε καθορισμένη ώρα της ημέρας (Αποστολή φαξ αργότερα)

Μπορείτε να ρυθμίσετε την αποστολή φαξ σε καθορισμένη ώρα. Είναι δυνατή η αποστολή μόνο μονόχρωμων φαξ όταν ορίζεται καθορισμένη ώρα αποστολής.

Πρόσβαση στο μενού

Μπορείτε να βρείτε το μενού στον πίνακα ελέγχου του εκτυπωτή ως εξής.

Φαξ > Ρυθμίσεις φαξ

Ενεργοποιήστε το **Αποστολή φαξ αργότερα** και, στη συνέχεια, καθορίστε την ώρα της ημέρας που θα σταλεί το φαξ.

Σημείωση:

Για να ακυρώσετε το φαξ ενώ ο εκτυπωτής περιμένει για την καθορισμένη ώρα, ακυρώστε από το **Job/Status** στην αρχική οθόνη.

Σχετικές πληροφορίες

➔ «Έλεγχος της κατάστασης ή των αρχείων καταγραφής για εργασίες φαξ» στη σελίδα 145

Αποστολή εγγράφων διαφορετικού μεγέθους με τη χρήση του ADF (Συνεχής σάρωση(ADF))

Αποστέλλοντας φαξ με την τοποθέτηση πρωτοτύπων μεμονωμένα ή με την τοποθέτηση πρωτοτύπων ανά μέγεθος, μπορείτε να τα στείλετε ως ένα έγγραφο στα αρχικά μεγέθη τους.

Εάν τοποθετείτε πρωτότυπα διαφορετικού μεγέθους στο ADF, όλα τα πρωτότυπα αποστέλλονται στο μεγαλύτερο μέγεθος των πρωτοτύπων. Για να αποστέλλετε πρωτότυπα στο αρχικό τους μέγεθος, μην τοποθετείτε πρωτότυπα με διαφορετικά μεγέθη.

1. Τοποθετήστε την πρώτη παρτίδα πρωτοτύπων με το ίδιο μέγεθος.
2. Επιλέξτε **Φαξ** στην αρχική οθόνη.
3. Προσδιορίστε τον παραλήπτη.
4. Επιλέξτε την καρτέλα **Ρυθμίσεις φαξ** και έπειτα πατήστε **Συνεχής σάρωση(ADF)** για να το ορίσετε σε **Ενερ.**. Μπορείτε επίσης να πραγματοποιήσετε τις απαραίτητες ρυθμίσεις, όπως ανάλυση και μέθοδο αποστολής.
5. Πατήστε **◇ (Αποστολή)**.
6. Μόλις ολοκληρωθεί η σάρωση της πρώτης ομάδας πρωτοτύπων και εμφανιστεί ένα μήνυμα στον πίνακα ελέγχου που ζητά τη σάρωση της επόμενης ομάδας πρωτοτύπων, τοποθετήστε τα επόμενα πρωτότυπα και επιλέξτε **Έναρξη σάρωσης**.

Σημείωση:

*Εάν δεν αγγίξετε τον εκτυπωτή για τον χρόνο που ορίζεται στο **Χρόνος αναμονής για το επόμενο Πρωτότυπο** αφού σας ζητηθεί να βάλετε τα επόμενα πρωτότυπα, ο εκτυπωτής σταματά να αποθηκεύει και ξεκινά την αποστολή του εγγράφου.*

Αποστολή φαξ με Υποδιεύθ.(SUB) και Κωδ. Πρόσβ.(SID)

Μπορείτε να στείλετε φαξ σε εμπιστευτικές θυρίδες ή σε θυρίδες αναμετάδοσης της συσκευής φαξ του παραλήπτη, αν η συσκευή του παραλήπτη διαθέτει δυνατότητα λήψης εμπιστευτικών φαξ ή φαξ αναμετάδοσης. Οι παραλήπτες μπορούν να τα λάβουν με ασφάλεια ή να τα προωθήσουν σε συγκεκριμένους προορισμούς φαξ.

1. Τοποθετήστε τα πρωτότυπα.
2. Επιλέξτε **Φαξ** στην αρχική οθόνη.
3. Επιλέξτε **Επαφές** και επιλέξτε έναν παραλήπτη με καταχωρισμένη υποδιεύθυνση και κωδικό πρόσβασης. Μπορείτε επίσης να επιλέξετε τον παραλήπτη από το στοιχείο **Πρόσφατο**, εάν έχετε στείλει ξανά φαξ με υποδιεύθυνση και κωδικό πρόσβασης.
4. Επιλέξτε την καρτέλα **Ρυθμίσεις φαξ** και, στη συνέχεια, πραγματοποιήστε τις απαραίτητες ρυθμίσεις, όπως η ανάλυση και η μέθοδος αποστολής.
5. Στείλτε το φαξ.

Σχετικές πληροφορίες

➔ «Διαθέσιμες επαφές» στη σελίδα 405

Αποστολή των ίδιων εγγράφων πολλές φορές

Σχετικές πληροφορίες



- ➔ «Αποθήκευση φαξ χωρίς προσδιορισμό του παραλήπτη (Αποθ δεδ. φαξ)» στη σελίδα 127
- ➔ «Αποστολή φαξ χρησιμοποιώντας τη λειτουργία αποθηκευμένων εγγράφων» στη σελίδα 127

Αποθήκευση φαξ χωρίς προσδιορισμό του παραλήπτη (Αποθ δεδ. φαξ)

Αφού μπορείτε να αποστέλλετε φαξ από τα αποθηκευμένα έγγραφα στον εκτυπωτή σας, εξοικονομείτε το χρόνο της σάρωσης των εγγράφων, όταν χρειάζεται να στέλνετε συχνά το ίδιο έγγραφο. Μπορείτε να αποθηκεύσετε έως και 100 σελίδες ενός μεμονωμένου εγγράφου ως μονόχρωμο έγγραφο. Μπορείτε να αποθηκεύσετε 10 έγγραφα στη θυρίδα αποθηκευμένων εγγράφων του εκτυπωτή.

Σημείωση:

Η αποθήκευση 10 εγγράφων ενδέχεται να μην είναι δυνατή ανάλογα με τις συνθήκες χρήσης, όπως το μέγεθος αρχείου των αποθηκευμένων εγγράφων.

1. Τοποθετήστε τα πρωτότυπα.
2. Επιλέξτε **Πλαίσιο φαξ** στην αρχική οθόνη.
3. Επιλέξτε **Αποθηκευμένα έγγραφα**, πατήστε  (Μενού γραμματοκιβ.) και έπειτα επιλέξτε **Αποθ δεδ. φαξ**.
4. Στην καρτέλα **Ρυθμίσεις φαξ** που εμφανίζεται, πραγματοποιήστε τις απαραίτητες ρυθμίσεις, όπως ανάλυση.
5. Πατήστε  για να αποθηκεύσετε το έγγραφο.

Αφού ολοκληρωθεί η αποθήκευση ενός εγγράφου, μπορείτε να προβάλετε τη σαρωμένη εικόνα, επιλέγοντας **Πλαίσιο φαξ > Αποθηκευμένα έγγραφα** και πατώντας στη συνέχεια τη θυρίδα του εγγράφου, ή μπορείτε να το διαγράψετε, πατώντας  στη δεξιά πλευρά της θυρίδας του εγγράφου.

Σχετικές πληροφορίες

- ➔ «Αποθηκευμένα έγγραφα:» στη σελίδα 140

Αποστολή φαξ χρησιμοποιώντας τη λειτουργία αποθηκευμένων εγγράφων

1. Επιλέξτε **Πλαίσιο φαξ** στην αρχική οθόνη και στη συνέχεια επιλέξτε **Αποθηκευμένα έγγραφα**.
2. Επιλέξτε το έγγραφο που θέλετε να αποστείλετε, ελέγξτε το περιεχόμενο του εγγράφου και έπειτα επιλέξτε **Έναρξη αποστολής**.
Όταν εμφανιστεί το μήνυμα **Διαγραφή αυτού του εγγράφου μετά την αποστολή;** Επιλέξτε **Ναι** ή **Όχι**.
3. Προσδιορίστε τον παραλήπτη.
4. Επιλέξτε την καρτέλα **Ρυθμίσεις φαξ** και στη συνέχεια, πραγματοποιήστε τις απαραίτητες ρυθμίσεις, όπως ανάλυση και μέθοδος αποστολής.
5. Πατήστε  για να στείλετε το φαξ.

Σχετικές πληροφορίες

- ➔ «Αποθηκευμένα έγγραφα:» στη σελίδα 140
- ➔ «Έλεγχος της κατάστασης ή των αρχείων καταγραφής για εργασίες φαξ» στη σελίδα 145

Λήψη φαξ στον εκτυπωτή

Εάν ο εκτυπωτής είναι συνδεδεμένος στην τηλεφωνική γραμμή και οι βασικές ρυθμίσεις έχουν ολοκληρωθεί με τον Οδηγός ρύθμισης φαξ, μπορείτε να λαμβάνετε φαξ.

Υπάρχουν δύο τρόποι λήψης φαξ.

- Λήψη ενός εισερχόμενου φαξ
- Λήψη ενός φαξ πραγματοποιώντας μια κλήση (λήψη ανίχνευσης)

Τα ληφθέντα φαξ εκτυπώνονται στις αρχικές ρυθμίσεις του εκτυπωτή.

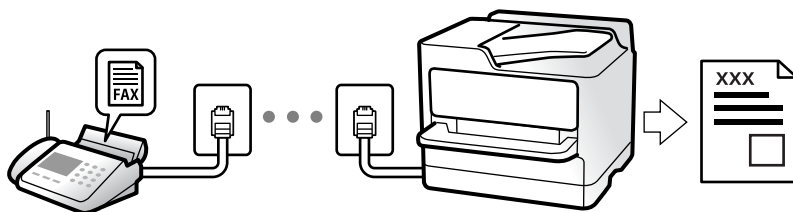

Μπορείτε να αποθηκεύσετε τα ληφθέντα φαξ, να τα δείτε στην οθόνη του εκτυπωτή και να τα προωθήσετε.

Για να ελέγξετε την κατάσταση των ρυθμίσεων φαξ, μπορείτε να εκτυπώσετε μια **Λίστα ρυθμίσεων φαξ** επιλέγοντας **Φαξ** >  (Περισσότερα) > **Αναφορά φαξ** > **Λίστα ρυθμίσεων φαξ**.

Σχετικές πληροφορίες

- ➔ «Περισσότερα» στη σελίδα 137

Λήψη εισερχόμενων φαξ

Υπάρχουν δύο επιλογές στο **Λειτουργία λήψης**.

Σχετικές πληροφορίες

- ➔ «Χρήση αυτόματης κατάστασης λειτουργίας - Μη αυτ.» στη σελίδα 128
- ➔ «Χρήση της λειτουργίας Αυτ.» στη σελίδα 129

Χρήση αυτόματης κατάστασης λειτουργίας - Μη αυτ.

Αυτή η λειτουργία προορίζεται κυρίως για τηλεφωνικές κλήσεις, αλλά μπορεί να χρησιμοποιηθεί και για φαξ.

Λήψη φαξ

Όταν χτυπά το τηλέφωνο, μπορείτε να απαντήσετε χειροκίνητα, σηκώνοντας το ακουστικό.

- Όταν ακούτε σήμα φαξ (baud):

Επιλέξτε **Φαξ** στην αρχική οθόνη του εκτυπωτή, επιλέξτε **Αποστ./ Λήψη > Λήψη** και έπειτα πατήστε **◊**. Στη συνέχεια, κατεβάστε το ακουστικό.

- Εάν ο ήχος κλήσης είναι για φωνητική κλήση:

Μπορείτε να απαντήσετε κανονικά στο τηλεφώνημα.

Λήψη φαξ χρησιμοποιώντας μόνο το συνδεδεμένο τηλέφωνο

Αν έχει οριστεί το **Απομακρυσμένη λήψη**, μπορείτε να λαμβάνετε φαξ εισάγοντας απλώς τον **Κωδικ. έναρξης**.

Όταν χτυπήσει το τηλέφωνο, σηκώστε το ακουστικό. Αν ακούσετε τόνο φαξ (baud), πατήστε τον διψήφιο **Κωδικ. έναρξης** και στη συνέχεια κλείστε το ακουστικό. Αν δεν γνωρίζετε τον κωδικό εκκίνησης, επικοινωνήστε με τον διαχειριστή συστήματος.

Χρήση της λειτουργίας Αυτ.

Αυτή η λειτουργία επιτρέπει τη χρήση της γραμμής για τους ακόλουθους χρήστες.

- Χρήση της γραμμής μόνο για φαξ (δεν χρειάζεται εξωτερικό τηλέφωνο)
- Χρήση της γραμμής κυρίως για φαξ και μερικές φορές για τηλέφωνο

Λήψη φαξ χωρίς εξωτερική τηλεφωνική συσκευή

Ο εκτυπωτής αλλάζει αυτόματα σε λήψη φαξ όταν ο αριθμός κουδουνισμάτων που ορίσατε στο **Κουδουνίσματα για απάντ.** ολοκληρωθεί.

Λήψη φαξ με εξωτερική τηλεφωνική συσκευή

Ένας εκτυπωτής με εξωτερική τηλεφωνική συσκευή λειτουργεί ως εξής.

- Όταν ο τηλεφωνητής απαντήσει εντός του αριθμού κουδουνισμάτων που έχει οριστεί στο **Κουδουνίσματα για απάντ.:**
 - Αν το κουδούνισμα είναι για φαξ: Ο εκτυπωτής αλλάζει αυτόματα για λήψη φαξ.
 - Αν το κουδούνισμα είναι για φωνητική κλήση: Ο τηλεφωνητής μπορεί να λάβει τηλεφωνικές κλήσεις και να καταγράψει φωνητικά μηνύματα.
- Όταν σηκώσετε το ακουστικό εντός του αριθμού κουδουνισμάτων που έχει οριστεί στο **Κουδουνίσματα για απάντ.:**
 - Αν το κουδούνισμα είναι για φαξ: Μπορείτε να λάβετε το φαξ ακολουθώντας τα ίδια βήματα όπως και για **Μη αυτ.** Επιλέξτε **Φαξ** στην αρχική οθόνη και στη συνέχεια επιλέξτε **Αποστ./ Λήψη > Λήψη**. Έπειτα, πατήστε **◊** και, στη συνέχεια, κλείστε το ακουστικό.
 - Αν το κουδούνισμα είναι για φωνητική κλήση: Μπορείτε να απαντήσετε κανονικά στο τηλεφώνημα.
- Αν το κουδούνισμα σταματήσει και ο εκτυπωτής αλλάξει αυτόματα για λήψη φαξ:
 - Αν το κουδούνισμα είναι για φαξ: Ο εκτυπωτής ξεκινά να λαμβάνει τα φαξ.
 - Αν το κουδούνισμα είναι για φωνητική κλήση: Δεν μπορείτε να απαντήσετε στο τηλεφώνημα. Ζητήστε να σας καλέσουν πάλι.

Σημείωση:

Ορίστε τον αριθμό κουδουνισμάτων απάντησης του τηλεφωνητή σε έναν μικρότερο αριθμό από τον αριθμό που έχει οριστεί στο **Κουδουνίσματα για απάντ.** Διαφορετικά, ο αυτόματος τηλεφωνητής δεν είναι σε θέση να λάβει φωνητικές κλήσεις για την καταγραφή φωνητικών μηνυμάτων. Για λεπτομέρειες σχετικά με τις ρυθμίσεις του τηλεφωνητή, ανατρέξτε στο συνοδευτικό εγχειρίδιο του τηλεφωνητή.

Λήψη φαξ πραγματοποιώντας τηλεφωνική κλήση

Μπορείτε να λάβετε ένα φαξ που έχει αποθηκευτεί σε άλλη συσκευή φαξ πληκτρολογώντας τον αριθμό φαξ.

Σχετικές πληροφορίες

- ➔ «Λήψη φαξ κατόπιν επιβεβαίωσης της κατάστασης του αποστολέα» στη σελίδα 130
- ➔ «Λήψη φαξ μέσω ανίχνευσης (Λήψη Σταθμοσκόπησης)» στη σελίδα 130
- ➔ «Λήψη φαξ από πίνακα με υποδιεύθυνση (SEP) και κωδικό πρόσβασης (PWD) (Λήψη Σταθμοσκόπησης)» στη σελίδα 131

Λήψη φαξ κατόπιν επιβεβαίωσης της κατάστασης του αποστολέα

Μπορείτε να λάβετε ένα φαξ ενώ ακούτε ήχους ή φωνές μέσω του ηχείου του εκτυπωτή ενώ καλείτε, επικοινωνείτε και μεταδίδετε. Μπορείτε να χρησιμοποιήσετε αυτή τη λειτουργία όταν θέλετε να λάβετε ένα φαξ από υπηρεσία πληροφοριών φαξ, ακολουθώντας τις ηχητικές οδηγίες.

1. Επιλέξτε **Φαξ** στην αρχική οθόνη.
2. Πατήστε  και, στη συνέχεια, ορίστε τον αποστολέα.

Σημείωση:

Μπορείτε να προσαρμόσετε την ένταση ήχου του ηχείου.

3. Περιμένετε να απαντήσει στην κλήση σας ο αποστολέας. Όταν ακούσετε έναν τόνο φαξ, επιλέξτε **Αποστ./Λήψη** στην επάνω δεξιά γωνία της οθόνης LCD και, στη συνέχεια, επιλέξτε **Λήψη**.

Σημείωση:

Όταν λαμβάνετε ένα φαξ από υπηρεσία πληροφοριών φαξ και ακούτε τις ηχητικές οδηγίες, ακολουθήστε τις για να πραγματοποιήσετε τις λειτουργίες του εκτυπωτή.

4. Πατήστε .

Λήψη φαξ μέσω ανίχνευσης (Λήψη Σταθμοσκόπησης)

Μπορείτε να λάβετε ένα φαξ που έχει αποθηκευτεί σε άλλη συσκευή φαξ πληκτρολογώντας τον αριθμό φαξ. Χρησιμοποιήστε αυτή την ιδιότητα για να λάβετε ένα έγγραφο από μια υπηρεσία πληροφόρησης φαξ.

Σημείωση:

- ❑ Αν η υπηρεσία πληροφόρησης φαξ διαθέτει μια ιδιότητα φωνητικής καθοδήγησης που πρέπει να ακολουθείτε για τη λήψη ενός εγγράφου, δεν μπορείτε να χρησιμοποιήσετε αυτή την ιδιότητα.
- ❑ Για να λάβετε ένα έγγραφο από μια υπηρεσία πληροφοριών φαξ που χρησιμοποιεί φωνητική καθοδήγηση, απλά πληκτρολογήστε τον αριθμό φαξ χρησιμοποιώντας την ιδιότητα **Αναμονή** ή το συνδεδεμένο τηλέφωνο και λειτουργείτε το τηλέφωνο και τον εκτυπωτή ακολουθώντας τη φωνητική καθοδήγηση.

1. Επιλέξτε **Φαξ** στην αρχική οθόνη.
2. Πατήστε  (Περισσότερα).
3. Επιλέξτε **Παρατεταμένο φαξ**.
4. Πατήστε το πλαίσιο **Λήψη Σταθμοσκόπησης** για να το ρυθμίσετε σε **Ενερ.**

5. Πατήστε **Κλείσιμο** και, στη συνέχεια, πατήστε ξανά **Κλείσιμο**.

6. Πληκτρολογήστε τον αριθμό φαξ.

Σημείωση:

*Αν δεν μπορείτε να εισαγάγετε έναν αριθμό φαξ χειροκίνητα, το **Περιορισμοί απευθ. κλήσ.** ως **Ρυθμίσεις Ασφαλείας** έχει οριστεί σε **Ενερ.**. Επιλέξτε τους παραλήπτες φαξ από τη λίστα επαφών ή από το ιστορικό απεσταλμένων φαξ.*

7. Πατήστε .

Σχετικές πληροφορίες

➔ «Λήψη Σταθμοσκόπησης:» στη σελίδα 137

Λήψη φαξ από πίνακα με υποδιεύθυνση (SEP) και κωδικό πρόσβασης (PWD) (Λήψη Σταθμοσκόπησης)

Πληκτρολογώντας έναν αποστολέα, μπορείτε να λάβετε φαξ από έναν πίνακα που είναι αποθηκευμένος στη συσκευή φαξ του αποστολέα, με τη λειτουργία υποδιεύθυνσης (SEP) και κωδικού πρόσβασης (PWD). Για να χρησιμοποιήσετε αυτή τη δυνατότητα, καταχωρίστε εκ των προτέρων την επαφή με την υποδιεύθυνση (SEP) και τον κωδικό πρόσβασης (PWD) στη λίστα επαφών.

1. Επιλέξτε **Φαξ** στην αρχική οθόνη.

2. Επιλέξτε  (Περισσότερα).

3. Επιλέξτε **Παρατεταμένο φαξ**.

4. Πατήστε **Λήψη Σταθμοσκόπησης** για να το ρυθμίσετε σε **Ενερ.**.

5. Πατήστε **Κλείσιμο** και, στη συνέχεια, πατήστε ξανά **Κλείσιμο**.

6. Επιλέξτε **Επαφές** και, στη συνέχεια, επιλέξτε την καταχωρισμένη επαφή με την υποδιεύθυνση (SEP) και τον κωδικό πρόσβασης (PWD) που αντιστοιχεί στον πίνακα προορισμού.

7. Πατήστε .

Σχετικές πληροφορίες

➔ «Διαθέσιμες επαφές» στη σελίδα 405

➔ «Διαθέσιμες επαφές» στη σελίδα 405

➔ «Αποστολή φαξ με κλήση από εξωτερική τηλεφωνική συσκευή» στη σελίδα 122

➔ «Λήψη φαξ κατόπιν επιβεβαίωσης της κατάστασης του αποστολέα» στη σελίδα 130

➔ «Περισσότερα» στη σελίδα 137

Αποθήκευση και προώθηση ληφθέντων φαξ

Επισκόπηση δυνατοτήτων

Εάν ο οργανισμός σας διαθέτει διαχειριστή εκτυπώσεων, επικοινωνήστε μαζί του για να ελέγξετε την κατάσταση των ρυθμίσεων εκτύπωσης.

Αποθήκευση ληφθέντων φαξ στον εκτυπωτή

Τα ληφθέντα φαξ μπορούν να αποθηκεύονται στον εκτυπωτή και μπορείτε να τα προβάλλετε στην οθόνη του εκτυπωτή. Μπορείτε να εκτυπώνετε μόνο τα επιθυμητά φαξ και να διαγράφετε τα ανεπιθύμητα.

Αποθήκευση και/ή προώθηση ληφθέντων φαξ σε προορισμούς διαφορετικούς του εκτυπωτή

Τα ακόλουθα μπορούν να οριστούν ως προορισμοί.

- Υπολογιστής (λήψη φαξ υπολογιστή)
- Εξωτερική συσκευή μνήμης
- Διεύθυνση email
- Κοινόχρηστος φάκελος σε δίκτυο
- Άλλη συσκευή φαξ

Σημείωση:

- Τα δεδομένα φαξ αποθηκεύονται ως PDF.
- Δεν είναι δυνατή η προώθηση των έγχρωμων εγγράφων σε άλλη συσκευή φαξ. Υποβάλλονται σε επεξεργασία ως έγγραφα, η προώθηση των οποίων απέτυχε.

Ταξινόμηση ληφθέντων φαξ υπό προϋποθέσεις όπως η υποδιεύθυνση και ο κωδικός πρόσβασης

Μπορείτε να ταξινομήσετε τα ληφθέντα φαξ στα εισερχόμενά σας ή στις θυρίδες πίνακα ανακοινώσεων. Μπορείτε επίσης να προωθήσετε τα φαξ σε προορισμούς διαφορετικούς του εκτυπωτή.

- Διεύθυνση email
- Κοινόχρηστος φάκελος σε δίκτυο
- Άλλη συσκευή φαξ

Σημείωση:

- Τα δεδομένα φαξ αποθηκεύονται ως PDF.
- Δεν είναι δυνατή η προώθηση των έγχρωμων εγγράφων σε άλλη συσκευή φαξ. Υποβάλλονται σε επεξεργασία ως έγγραφα, η προώθηση των οποίων απέτυχε.
- Μπορείτε να εκτυπώσετε τις προϋποθέσεις αποθήκευσης/προώθησης που έχουν οριστεί στον εκτυπωτή. Επιλέξτε **Φαξ** στην αρχική οθόνη και, στη συνέχεια, επιλέξτε  (Περισσότερα) > **Αναφορά φαξ** > **Αποθ. υπό συνθ. /Δίστ. προώθ.**
- Εάν ο οργανισμός σας διαθέτει διαχειριστή εκτυπώσεων, επικοινωνήστε μαζί του για να ορίσετε ή να αλλάξετε τις προϋποθέσεις αποθήκευσης/προώθησης.
Για τον διαχειριστή, ανατρέξτε στις «Σχετικές πληροφορίες» παρακάτω για έλεγχο ή αλλαγή των ρυθμίσεων.

Σχετικές πληροφορίες

- ➔ «Πραγματοποίηση ρυθμίσεων για την αποθήκευση και προώθηση ληφθέντων φαξ» στη σελίδα 426

- ➔ «Πραγματοποίηση ρυθμίσεων για την αποθήκευση και προώθηση ληφθέντων φαξ με συγκεκριμένους όρους» στη σελίδα 429
- ➔ «Περισσότερα» στη σελίδα 137
- ➔ «Προβολή ληφθέντων φαξ που έχουν αποθηκευτεί στον εκτυπωτή στην οθόνη LCD» στη σελίδα 133

Προβολή ληφθέντων φαξ που έχουν αποθηκευτεί στον εκτυπωτή στην οθόνη LCD

Εάν ρυθμίσετε αποθήκευση των ληφθέντων φαξ στον εκτυπωτή, μπορείτε να προβάλετε τα περιεχόμενα και να εκτυπώσετε εάν χρειάζεται.

«Πραγματοποίηση ρυθμίσεων αποθήκευσης για τη λήψη φαξ» στη σελίδα 426

«Αποθ. χωρίς συνθήκες/ Προώθηση:» στη σελίδα 337

«Πραγματοποίηση ρυθμίσεων αποθήκευσης για τη λήψη φαξ με συγκεκριμένους όρους» στη σελίδα 429

«Αποθ. κουτιού φαξ:» στη σελίδα 340

1. Επιλέξτε **Πλαίσιο φαξ** στην αρχική οθόνη.





Σημείωση:

Όταν υπάρχουν ληφθέντα φαξ που δεν έχουν αναγνωσθεί, ο αριθμός των μη αναγνωσμένων εγγράφων εμφανίζεται στο  στην αρχική οθόνη.

2. Επιλέξτε **Εισερχόμενα/ Εμπιστευτικά**.
3. Επιλέξτε τα εισερχόμενα ή την εμπιστευτική θυρίδα που θέλετε να δείτε.
4. Εάν τα εισερχόμενα ή η εμπιστευτική θυρίδα προστατεύονται με κωδικό πρόσβασης, πληκτρολογήστε τον κωδικό πρόσβασης των εισερχομένων, τον κωδικό πρόσβασης της εμπιστευτικής θυρίδας ή τον κωδικό πρόσβασης του χειριστή.
5. Επιλέξτε το φαξ που θέλετε να δείτε από τη λίστα.

Εμφανίζονται τα περιεχόμενα του φαξ.

 : περιστρέφει την εικόνα προς τα δεξιά κατά 90 μοίρες.

    : μετακινεί την οθόνη προς την κατεύθυνση των βελών.

  : μικραίνει ή μεγαθύνει.

  : μεταβαίνει στην προηγούμενη ή την επόμενη σελίδα.

 : εμφανίζει μενού, όπως αποθήκευση και προώθηση.

Για να αποκρύψετε τα εικονίδια λειτουργιών, πατήστε οπουδήποτε στην οθόνη προεπισκόπησης, εκτός από τα εικονίδια. Πατήστε ξανά για να εμφανιστούν τα εικονίδια.

6. Επιλέξτε την εκτύπωση ή διαγραφή του εγγράφου που είδατε και, στη συνέχεια, ακολουθήστε τις οδηγίες που εμφανίζονται στην οθόνη.



Σημαντικό:

Εάν η μνήμη του εκτυπωτή γεμίσει, οι λειτουργίες λήψης και αποστολής φαξ ενδέχεται να απενεργοποιηθούν. Διαγράψτε έγγραφα που έχετε διαβάσει ή εκτυπώσει ήδη.

Σχετικές πληροφορίες

➔ «Εισερχόμενα/ Εμπιστευτικά» στη σελίδα 138

Επιλογές μενού για φαξ

Παραλήπτης

Επιλέξτε τα μενού στον πίνακα ελέγχου, όπως περιγράφεται παρακάτω.

Φαξ > Παραλήπτης

Πληκτρολ.:

Εισαγάγετε έναν αριθμό φαξ χειροκίνητα.

Επαφές:

Επιλέξτε έναν παραλήπτη από τη λίστα επαφών. Μπορείτε, επίσης, να προσθέσετε ή να επεξεργαστείτε μια επαφή.

Πρόσφατο:

Επιλέξτε έναν παραλήπτη από το ιστορικό απεσταλμένων φαξ. Μπορείτε, επίσης, να προσθέσετε τον παραλήπτη στη λίστα επαφών.

Ρυθμίσεις φαξ

Επιλέξτε τα μενού στον πίνακα ελέγχου, όπως περιγράφεται παρακάτω.

Φαξ > Ρυθμίσεις φαξ

Πλήκτ. γρήγορης λειτουργίας:

Ορίζοντας τρία στοιχεία που χρησιμοποιούνται συχνότερα, όπως **Αρχείο καταγρ. μετάδοσης και Τύπ. πρωτότυπου** στο **Ρυθμίς > Γενικές ρυθμίσεις > Ρυθμίσεις φαξ > Πλήκτ. γρήγορης λειτουργίας**, αυτά εμφανίζονται στην κορυφή της καρτέλας **Ρυθμίσεις φαξ**.

Ρυθμίσεις σάρωσης:

Ανάλυση:

Επιλέξτε την ανάλυση του εξερχόμενου φαξ. Εάν επιλέξετε μια υψηλότερη ανάλυση, το μέγεθος δεδομένων μεγαλώνει και απαιτείται χρόνος για την αποστολή του φαξ.

Πυκνότητα:

Ορίζει την πυκνότητα του εξερχόμενου φαξ. Το + καθιστά την πυκνότητα πιο σκούρα και το - πιο φωτεινή.

Τύπ. πρωτότυπου:

Επιλέξτε τον τύπο του πρωτοτύπου σας.

Αφαίρεση φόντου:

Ανιχνεύει το χρώμα του χαρτιού (χρώμα φόντου) του πρωτότυπου εγγράφου και αφαιρεί ή κάνει πιο ανοιχτό το χρώμα. Ανάλογα με το πόσο σκούρο και ζωντανό είναι το χρώμα, ενδέχεται να μην αφαιρεθεί ή να μην γίνει πιο ανοιχτό

Ευκρίνεια:

Ενισχύει ή απαλύνει το περίγραμμα της εικόνας. Το + ενισχύει την ευκρίνεια και το - απαλύνει την ευκρίνεια.

ADF Διπλής όψης:

Πραγματοποιεί σάρωση και των δύο όψεων των πρωτοτύπων στο ADF και αποστέλλει μονόχρωμο φαξ.

Συνεχής σάρωση(ADF):

Αποστέλλοντας φαξ με την τοποθέτηση πρωτοτύπων μεμονωμένα ή με την τοποθέτηση πρωτοτύπων ανά μέγεθος, μπορείτε να τα στείλετε ως ένα έγγραφο στα αρχικά μεγέθη τους. Δείτε τις σχετικές πληροφορίες στο κάτω μέρος αυτής της ενότητας.

Μέγεθος πρωτοτ. (Γυαλί):

Επιλέξτε το μέγεθος και τον προσανατολισμό του πρωτότυπου που τοποθετήσατε στη γυαλί σαρωτή.

Χρώμα:

Επιλέξτε εάν θα πραγματοποιήσετε μονόχρωμη ή έγχρωμη σάρωση.

Ρυθμίσεις αποστολής φαξ:

Άμεση αποστολή:

Αποστέλλει ένα ασπρόμαυρο φαξ καθώς σαρώνει τα πρωτότυπα. Επειδή τα σαρωμένα πρωτότυπα δεν αποθηκεύονται προσωρινά στη μνήμη του εκτυπωτή ακόμη κι όταν αποστέλλεται ένας μεγάλος αριθμός σελίδων, μπορείτε να αποφεύγετε τα σφάλματα του εκτυπωτή λόγω έλλειψης μνήμης. Λάβετε υπόψη ότι η αποστολή με αυτήν τη λειτουργία χρειάζεται περισσότερο χρόνο απ' ό,τι χωρίς αυτή. Δείτε τις σχετικές πληροφορίες στο κάτω μέρος αυτής της ενότητας.

Δεν μπορείτε να χρησιμοποιήσετε αυτήν τη λειτουργία όταν:

- Αποστέλλετε φαξ χρησιμοποιώντας τη δυνατότητα **ADF Διπλής όψης**
- Αποστέλλετε φαξ σε πολλούς αποδέκτες

Αποστολή προτεραιότητας:

Αποστέλλει το τρέχον φαξ πριν από άλλα φαξ σε αναμονή για να σταλούν. Δείτε τις σχετικές πληροφορίες στο κάτω μέρος αυτής της ενότητας.

Αποστολή φαξ αργότερα:

Αποστέλλει ένα φαξ σε χρονική στιγμή καθορισμένη από εσάς. Μόνο μονόχρωμα φαξ είναι διαθέσιμα όταν κάνετε την επιλογή αυτή. Δείτε τις σχετικές πληροφορίες στο κάτω μέρος αυτής της ενότητας.

Πρ. πληρ. απ.:

Πρ. πληρ. απ.

Επιλέξτε τη θέση όπου θέλετε να συμπεριλάβετε τις πληροφορίες κεφαλίδας (όνομα και αριθμός φαξ αποστολέα) στο εξερχόμενο φαξ ή επιλέξτε να μην συμπεριληφθούν αυτές οι πληροφορίες.

- **Απενεργοπ.:** Στέλνει ένα φαξ χωρίς πληροφορίες κεφαλίδας.

- **Εξωτερικό εικόνας:** Στέλνει ένα φαξ με πληροφορίες κεφαλίδας στο λευκό περιθώριο στην κορυφή του φαξ. Αυτό αποτρέπει την αλληλοεπικάλυψη της κεφαλίδας με τη σαρωμένη εικόνα. Ωστόσο, το φαξ που λαμβάνει ο παραλήπτης μπορεί να εκτυπωθεί σε δύο φύλλα, ανάλογα με το μέγεθος των πρωτοτύπων.

- **Εσωτερικό εικόνας:** Στέλνει ένα φαξ με πληροφορίες κεφαλίδας περίπου 7 mm χαμηλότερα από την κορυφή της σαρωμένης εικόνας. Η κεφαλίδα μπορεί να αλληλοεπικαλυφθεί με την εικόνα. Ωστόσο, το φαξ που λαμβάνει ο παραλήπτης δεν θα χωριστεί σε δύο έγγραφα.

Κεφαλίδα φαξ

Επιλέξτε την κεφαλίδα για τον παραλήπτη. Για να χρησιμοποιήσετε αυτή τη δυνατότητα, πρέπει να καταχωρίσετε περισσότερες από μία κεφαλίδες εκ των προτέρων.

Συμπληρωματικές πληροφορίες

Επιλέξτε τις πληροφορίες που θέλετε να προσθέσετε. Μπορείτε να επιλέξετε ανάμεσα στα **Ο αριθμ. τηλ. σας** και **Λίστα προορισμού**.

Αποτέλεσμα αποστ. ειδ.:

Στέλνει μια ειδοποίηση μετά την αποστολή ενός φαξ.

Αναφορά μετάδοσης:

Εκτυπώνει μια αναφορά μετάδοσης μετά την αποστολή του φαξ.

Εκτύπωση σε σφάλμα εκτυπώνει μια αναφορά μόνο όταν προκύπτει σφάλμα.

Όταν το **Επισύναψη εικόνας στην αναφορά** έχει οριστεί στο **Ρυθμίσεις > Γενικές ρυθμίσεις > Ρυθμίσεις φαξ > Ρυθμίσεις αναφοράς**, φαξ με σφάλματα εκτυπώνονται με την αναφορά.

Αντίγρ. ασφ.:

Αποθηκεύει ένα αντίγραφο ασφαλείας του απεσταλμένου φαξ, το οποίο σαρώνεται και αποθηκεύεται αυτόματα στη μνήμη του εκτυπωτή. Η δυνατότητα δημιουργίας αντιγράφων ασφαλείας είναι διαθέσιμη στις εξής περιπτώσεις:

Αποστολή φαξ σε μονόχρωμη λειτουργία

Αποστολή φαξ χρησιμοποιώντας τη δυνατότητα **Αποστολή φαξ αργότερα**

Αποστολή φαξ χρησιμοποιώντας τη δυνατότητα **Αποστολή συνόλου**

Αποστολή φαξ χρησιμοποιώντας τη δυνατότητα **Αποθ δεδ. φαξ**

Σχετικές πληροφορίες

➔ «Αποστολή εγγράφων διαφορετικού μεγέθους με τη χρήση του ADF (Συνεχής σάρωση(ADF))» στη σελίδα 125

- ➔ «Αποστολή πολλών σελίδων ενός μονόχρωμου εγγράφου (Άμεση αποστολή)» στη σελίδα 124
- ➔ «Επιλεκτική αποστολή φαξ (Αποστολή προτεραιότητας)» στη σελίδα 125
- ➔ «Αποστολή μονόχρωμων φαξ σε καθορισμένη ώρα της ημέρας (Αποστολή φαξ αργότερα)» στη σελίδα 125

Περισσότερα

Επιλέγοντας  στο **Φαξ** της αρχικής οθόνης εμφανίζει το μενού **Περισσότερα**.

Αρχείο καταγρ. μετάδοσης:

Μπορείτε να ελέγξετε το ιστορικό των απεσταλμένων ή των ληφθεισών εργασιών φαξ.

Σημειώστε ότι μπορείτε επίσης να ελέγξετε το ιστορικό των απεσταλμένων ή των ληφθεισών εργασιών φαξ από το **Job/Status**.

Αναφορά φαξ:

Τελευταία μετάδοση:

Εκτυπώνει μια αναφορά για το προηγούμενο φαξ που εστάλη ή ελήφθη μέσω ανίχνευσης.

Αρχείο καταγραφής φαξ:

Εκτυπώνει μια αναφορά μετάδοσης. Μπορείτε να ορίσετε να γίνεται εκτύπωση αυτής της αναφοράς αυτόματα χρησιμοποιώντας το ακόλουθο μενού.

Ρυθμίσ > Γενικές ρυθμίσεις > Ρυθμίσεις φαξ > Ρυθμίσεις αναφοράς > Αυτόματη εκτύπωση αρχείου καταγραφής φαξ

Αποθηκευμένα έγγραφα φαξ:

Εκτυπώνει μια λίστα εγγράφων φαξ που είναι αποθηκευμένα στη μνήμη του εκτυπωτή, όπως μη ολοκληρωμένες εργασίες.

Λίστα ρυθμίσεων φαξ:

Εκτυπώνει τις τρέχουσες ρυθμίσεις φαξ.

Αποθ. υπό συνθ. /Λίστ. πρώθ.:

Εκτυπώνει τη λίστα αποθήκευσης/πρώθησης υπό όρους.

Ανίχνευση πρωτόκολλου:

Εκτυπώνει μια λεπτομερή αναφορά για το προηγούμενο φαξ που εστάλη ή ελήφθη.

Παρατεταμένο φαξ:

Λήψη Σταθμοσκόπησης:

Όταν αυτό έχει οριστεί σε **Ενερ.** και καλείτε τον αριθμό φαξ του αποστολέα μπορείτε να λάβετε έγγραφα από τη συσκευή φαξ του αποστολέα. Δείτε τις σχετικές πληροφορίες παρακάτω για λεπτομέρειες σχετικά με τη λήψη φαξ χρησιμοποιώντας **Λήψη Σταθμοσκόπησης**.

Όταν αποχωρείτε από το μενού Φαξ, οι ρυθμίσεις επιστρέφουν στο **Απ.** (προεπιλογή).

Αποστολή Σταθμοσκόπησης/ Πίνακας:

Όταν αυτό έχει οριστεί σε **Ενερ.** επιλέγοντας μια θυρίδα αποστολής ανίχνευσης ή μια θυρίδα πίνακα ανακοινώσεων, μπορείτε να σαρώσετε και να αποθηκεύσετε περισσότερα έγγραφα στη θυρίδα που επιλέξατε πατώντας  στην καρτέλα **Ρυθμίσεις φαξ**.

Μπορείτε να αποθηκεύσετε ένα έγγραφο στη θυρίδα αποστολής ανίχνευσης. Μπορείτε να αποθηκεύσετε έως και 10 έγγραφα σε έως και 10 πίνακες ανακοινώσεων στον εκτυπωτή, αλλά πρέπει να τους καταχωρίσετε από το **Πλαίσιο φαξ** πριν αποθηκεύσετε έγγραφα. Δείτε τις σχετικές πληροφορίες παρακάτω για λεπτομέρειες σχετικά με τον τρόπο καταχώρισης μιας θυρίδας πίνακα ανακοινώσεων.

Όταν αποχωρείτε από το μενού Φαξ, οι ρυθμίσεις επιστρέφουν στο **Απ.** (προεπιλογή).

Αποθ δεδ. φαξ:

Όταν αυτό έχει οριστεί σε **Ενερ.** και πατήσετε  στην καρτέλα **Ρυθμίσεις φαξ**, μπορείτε να σαρώσετε και να αποθηκεύετε έγγραφα στη θυρίδα **Αποθηκευμένα έγγραφα**. Μπορείτε να αποθηκεύσετε έως και 10 έγγραφα.

Μπορείτε επίσης να σαρώσετε και να αποθηκεύετε έγγραφα στη θυρίδα **Αποθηκευμένα έγγραφα** από το **Πλαίσιο φαξ**. Δείτε τις σχετικές πληροφορίες παρακάτω για λεπτομέρειες σχετικά με την αποθήκευση εγγράφων από το **Πλαίσιο φαξ**

Όταν αποχωρείτε από το μενού Φαξ, οι ρυθμίσεις επιστρέφουν στο **Απ.** (προεπιλογή).

Πλαίσιο φαξ:

Προσπελάζει το **Πλαίσιο φαξ** στην αρχική οθόνη.

Ρυθμίσεις φαξ:

Προσπελάζει το **Ρυθμίσεις > Γενικές ρυθμίσεις > Ρυθμίσεις φαξ**. Προσπελάζει το μενού ρυθμίσεων με δικαιώματα διαχειριστή.

Σχετικές πληροφορίες

- ➔ «Λήψη φαξ μέσω ανίχνευσης (Λήψη Σταθμοσκόπησης)» στη σελίδα 130
- ➔ «Ρύθμιση του Θυρίδα Αποστολή Σταθμοσκόπησης» στη σελίδα 123
- ➔ «Καταχώριση μιας θυρίδας πίνακα ανακοινώσεων» στη σελίδα 123
- ➔ «Αποθήκευση εγγράφου στη Αποστ.Σταθ./Κου.Πίν.Ανακ.» στη σελίδα 124
- ➔ «Αποσ. Σταθμ./Πίνακ.» στη σελίδα 142
- ➔ «Αποθήκευση φαξ χωρίς προσδιορισμό του παραλήπτη (Αποθ δεδ. φαξ)» στη σελίδα 127
- ➔ «Αποθηκευμένα έγγραφα:» στη σελίδα 140
- ➔ «Έλεγχος της κατάστασης ή των αρχείων καταγραφής για εργασίες φαξ» στη σελίδα 145
- ➔ «Έλεγχος του ιστορικού εργασιών φαξ» στη σελίδα 147

Επιλογές μενού για Πλαίσιο φαξ

Εισερχόμενα/ Εμπιστευτικά

Μπορείτε να βρείτε **Εισερχόμενα/ Εμπιστευτικά** στο **Πλαίσιο φαξ** στην αρχική οθόνη.

Εισερχόμενα και εμπιστευτικές θυρίδες

Το Εισερχόμενα και οι εμπιστευτικές θυρίδες βρίσκονται στο **Πλαίσιο φαξ > Εισερχόμενα/ Εμπιστευτικά**.

Μπορείτε να αποθηκεύσετε έως και 100 έγγραφα συνολικά στα εισερχόμενα και στην εμπιστευτική θυρίδα.









Μπορείτε να χρησιμοποιήσετε μία θυρίδα εισερχομένων και έως 10 εμπιστευτικές θυρίδες. Το όνομα της θυρίδας αναγράφεται πάνω στη θυρίδα. **Εμπιστευτικός XX** είναι η προκαθορισμένη ονομασία για κάθε θυρίδα εισερχομένων.

Εισερχόμενα και εμπιστευτικές θυρίδες

Εμφανίζει τη λίστα ληφθέντων φαξ ανά ημερομηνία λήψης, όνομα αποστολέα και αριθμό σελίδων.

Πατώντας κάποιο φαξ από τη λίστα ανοίγει μια οθόνη προεπισκόπησης και μπορείτε να δείτε το περιεχόμενο του φαξ. Μπορείτε να εκτυπώσετε ή να διαγράψετε το φαξ όταν κάνετε προεπισκόπηση.

οθόνη προεπισκόπησης

-   : μικραίνει ή μεγαθύνει.
-  : περιστρέφει την εικόνα προς τα δεξιά κατά 90 μοίρες.
-     : μετακινεί την οθόνη προς την κατεύθυνση των βελών.
-   : μεταβαίνει στην προηγούμενη ή την επόμενη σελίδα.

Για να αποκρύψετε τα εικονίδια λειτουργιών, πατήστε οπουδήποτε στην οθόνη προεπισκόπησης, εκτός από τα εικονίδια. Πατήστε ξανά για να εμφανιστούν τα εικονίδια.

(Μενού)

- Αποθήκ. σε συσκ. μνήμης
- Προώθηση(Email)
- Προώθηση(Φάκελος δικτύου)
- Αποστολή φαξ
- Λεπτομέρειες

Όταν εμφανιστεί το μήνυμα **Διαγραφή μετά την ολοκλήρωση**, επιλέξτε **Ενερ.** για να διαγράψετε τα φαξ μετά την ολοκλήρωση διαδικασιών όπως τα **Αποθήκ. σε συσκ. μνήμης** ή **Προώθηση(Email)**.

(Μενού γραμματοκιβ.)

Εκτύπωση όλων:

Αυτό εμφανίζεται μόνο όταν υπάρχουν κάποια αποθηκευμένα φαξ στη θυρίδα. Εκτυπώνει όλα τα φαξ στη θυρίδα. Επιλέγοντας **Ενερ.** στο **Διαγραφή μετά την ολοκλήρωση**, διαγράφονται όλα τα φαξ μόλις ολοκληρωθεί η εκτύπωση.

Αποθήκευση όλων σε Συσκευή μνήμης:

Αυτό εμφανίζεται μόνο όταν υπάρχουν κάποια αποθηκευμένα φαξ στη θυρίδα. Αποθηκεύει όλα τα φαξ σε εξωτερικές συσκευές μνήμης στη θυρίδα. Επιλέγοντας **Ενερ.** στο **Διαγραφή μετά την ολοκλήρωση**, διαγράφονται όλα τα έγγραφα μόλις ολοκληρωθεί η αποθήκευση.

Διαγραφή όλων:

Αυτό εμφανίζεται μόνο όταν υπάρχουν κάποια αποθηκευμένα φαξ στη θυρίδα. Διαγράφει όλα τα φαξ στη θυρίδα.

Ρυθμίσεις:

Τα ακόλουθα στοιχεία εμφανίζονται όταν επιλέγετε **Εισερχόμενα > Μενού γραμματοκιβ. > Ρυθμίσεις**.

- Επιλογές όταν η μνήμη είναι πλήρης: κάντε μια επιλογή, για εκτύπωση ή απόρριψη των εισερχόμενων φαξ, όταν γεμίσει η θυρίδα εισερχομένων.
- Ρυθμ. Κώδ. Πρόσβ. εισερ.: μπορείτε να ορίσετε ή να αλλάξετε έναν κωδικό πρόσβασης.

Τα ακόλουθα στοιχεία εμφανίζονται όταν επιλέγετε μια εμπιστευτική θυρίδα και επιλέγετε **Μενού γραμματοκιβ. > Ρυθμίσεις**.

- Όνομα: εισαγάγετε το όνομα της εμπιστευτικής θυρίδας.
- Κωδ. Πρόσβ. για Άνοιγ. κουτ.: μπορείτε να ορίσετε ή να αλλάξετε έναν κωδικό πρόσβασης.

Διαγραφή γραμματοκιβωτίου:

Αυτό το στοιχείο εμφανίζεται μόνον, όταν επιλέγετε μια εμπιστευτική θυρίδα και επιλέγετε **Μενού γραμματοκιβ.**. Απαλείφει τις τρέχουσες ρυθμίσεις για εμπιστευτικές θυρίδες και διαγράφει όλα τα αποθηκευμένα έγγραφα.

Σχετικές πληροφορίες

➔ «Έλεγχος του ιστορικού εργασιών φαξ» στη σελίδα 147

Αποθηκευμένα έγγραφα:

Μπορείτε να βρείτε **Αποθηκευμένα έγγραφα** στο **Πλαίσιο φαξ** στην αρχική οθόνη.

Μπορείτε να αποθηκεύσετε έως και 100 σελίδες ενός μεμονωμένου εγγράφου ως μονόχρωμες και έως 10 έγγραφα σε κάθε θυρίδα. Αυτό σας επιτρέπει να εξοικονομείτε το χρόνο που απαιτείται για τη σάρωση των εγγράφων όταν πρέπει να στέλνετε συχνά το ίδιο έγγραφο.

Σημείωση:









Ενδέχεται να μην μπορείτε να αποθηκεύσετε 10 έγγραφα, αναλόγως των συνθηκών χρήσης, όπως το μέγεθος των αποθηκευμένων εγγράφων.

Κουτί Αποθηκευμένων Εγγράφων

Εμφανίζει τη λίστα των αποθηκευμένων εγγράφων με αποθηκευμένες ημερομηνίες και σελίδες.

Πατώντας κάποιο από τα αποθηκευμένα έγγραφα της λίστας, εμφανίζεται η οθόνη προεπισκόπησης. Πατήστε **Έναρξη αποστολής** για να μεταβείτε στην οθόνη αποστολής φαξ ή πατήστε **Διαγραφή** για να διαγράψετε το έγγραφο κατά την προεπισκόπηση.

οθόνη προεπισκόπησης

-   : μικραίνει ή μεγαθύνει.
-  : περιστρέφει την εικόνα προς τα δεξιά κατά 90 μοίρες.
-     : μετακινεί την οθόνη προς την κατεύθυνση των βελών.
-   : μεταβαίνει στην προηγούμενη ή την επόμενη σελίδα.

Για να αποκρύψετε τα εικονίδια λειτουργιών, πατήστε οπουδήποτε στην οθόνη προεπισκόπησης, εκτός από τα εικονίδια. Πατήστε ξανά για να εμφανιστούν τα εικονίδια.

(Μενού)

- Αποθήκ. σε συσκ. μνήμης
- Προώθηση(Email)
- Προώθηση(Φάκελος δικτύου)
- Εκτύπωση

Όταν εμφανιστεί το μήνυμα **Διαγραφή μετά την ολοκλήρωση**, επιλέξτε **Ενερ.** για να διαγράψετε τα φαξ μετά την ολοκλήρωση διαδικασιών όπως τα **Αποθήκ. σε συσκ. μνήμης** ή **Προώθηση(Email)**.

(Μενού γραμματοκιβ.)

Αποθ δεδ. φαξ:

Εμφανίζει την οθόνη για την καρτέλα **Φαξ > Ρυθμίσεις φαξ**. Πατώντας  στην οθόνη, ξεκινά η σάρωση των εγγράφων που θα αποθηκευτούν στη θυρίδα Κουτί Αποθηκευμένων Εγγράφων.

Εκτύπωση όλων:

Αυτό εμφανίζεται μόνο όταν υπάρχουν κάποια αποθηκευμένα φαξ στη θυρίδα. Εκτυπώνει όλα τα φαξ στη θυρίδα. Επιλέγοντας **Ενερ.** στο **Διαγραφή μετά την ολοκλήρωση**, διαγράφονται όλα τα φαξ μόλις ολοκληρωθεί η εκτύπωση.

Αποθήκευση όλων σε Συσκευή μνήμης:

Αυτό εμφανίζεται μόνο όταν υπάρχουν κάποια αποθηκευμένα φαξ στη θυρίδα. Αποθηκεύει όλα τα φαξ σε εξωτερικές συσκευές μνήμης στη θυρίδα. Επιλέγοντας **Ενερ.** στο **Διαγραφή μετά την ολοκλήρωση**, διαγράφονται όλα τα έγγραφα μόλις ολοκληρωθεί η αποθήκευση.

Διαγραφή όλων:

Αυτό εμφανίζεται μόνο όταν υπάρχουν κάποια αποθηκευμένα φαξ στη θυρίδα. Διαγράφει όλα τα φαξ στη θυρίδα.

Ρυθμίσεις:

Κωδ. Πρόσβ. για Άνοιγ. κουτ.: μπορείτε να ορίσετε ή να αλλάξετε έναν κωδικό πρόσβασης.

Σχετικές πληροφορίες

- ➔ «Αποστολή των ίδιων εγγράφων πολλές φορές» στη σελίδα 127
- ➔ «Έλεγχος του ιστορικού εργασιών φαξ» στη σελίδα 147

Αποσ. Σταθμ./Πίνακ.

Μπορείτε να βρείτε **Αποσ. Σταθμ./Πίνακ.** στο **Πλαίσιο φαξ** στην αρχική οθόνη.

Υπάρχει μία θυρίδα αποστολής ανίχνευσης και 10 πίνακες ανακοινώσεων. Μπορείτε να αποθηκεύσετε έως και 100 σελίδες ενός μεμονωμένου εγγράφου ως μονόχρωμες και ένα έγγραφο σε κάθε θυρίδα.

Σχετικές πληροφορίες

➔ «Αποστολή φαξ κατ' απαίτηση (χρησιμοποιώντας το Αποσ.Σταθ./Κου.Πίν.Ανακ.)» στη σελίδα 122

Αποστολή Σταθμοσκόπησης:

Μπορείτε να βρείτε **Αποστολή Σταθμοσκόπησης** στο **Πλαίσιο φαξ > Αποσ. Σταθμ./Πίνακ.**

Θυρίδα Αποστολή Σταθμοσκόπησης:

Εμφανίζει τα στοιχεία και τις τιμές των ρυθμίσεων στις **Ρυθμίσεις** στο  (Μενού).

Προσθήκη εγγράφου:









Εμφανίζει την οθόνη για την καρτέλα **Φαξ > Ρυθμίσεις φαξ**. Πατώντας  στην οθόνη ξεκινά η σάρωση των εγγράφων που θα αποθηκευτούν στη θυρίδα.

Όταν υπάρχει κάποιο έγγραφο στη θυρίδα, εμφανίζεται το μήνυμα **Έλεγχος εγγρ.**

Έλεγχος εγγρ.:

Εμφανίζει την οθόνη προεπισκόπησης όταν υπάρχει κάποιο έγγραφο στη θυρίδα. Μπορείτε να εκτυπώσετε ή να διαγράψετε το έγγραφο όταν κάνετε προεπισκόπηση.

οθόνη προεπισκόπησης

-   : μικραίνει ή μεγαθύνει.
-  : περιστρέφει την εικόνα προς τα δεξιά κατά 90 μοίρες.
-     : μετακινεί την οθόνη προς την κατεύθυνση των βελών.
-   : μεταβαίνει στην προηγούμενη ή την επόμενη σελίδα.

Για να αποκρύψετε τα εικονίδια λειτουργιών, πατήστε οπουδήποτε στην οθόνη προεπισκόπησης, εκτός από τα εικονίδια. Πατήστε ξανά για να εμφανιστούν τα εικονίδια.

 (Μενού)

- Αποθήκ. σε συσκ. μνήμης
- Προώθηση(Email)
- Προώθηση(Φάκελος δικτύου)
- Αποστολή φαξ

Όταν εμφανιστεί το μήνυμα **Διαγραφή μετά την ολοκλήρωση**, επιλέξτε **Ενερ.** για να διαγράψετε τα φαξ μετά την ολοκλήρωση διαδικασιών όπως τα **Αποθήκ. σε συσκ. μνήμης** ή **Προώθηση(Email)**.



(Μενού)

Διαγραφή εγγράφου:

Αυτό το στοιχείο εμφανίζεται μόνο όταν υπάρχει κάποιο αποθηκευμένο έγγραφο στη θυρίδα. Διαγράφει το αποθηκευμένο έγγραφο στη θυρίδα.

Ρυθμίσεις:

- Κωδ. Πρόσβ. για Άνοιγ. κουτ.: μπορείτε να ορίσετε ή να αλλάξετε έναν κωδικό πρόσβασης.
- Αυτό. Διαгр. μετά από Αποστ. Σταθμοσκόπησης: εάν το ορίσετε σε **Ενερ.**, διαγράφεται το έγγραφο στη θυρίδα μόλις ολοκληρωθεί το επόμενο αίτημα από κάποιον αποδέκτη για αποστολή του εγγράφου (Αποστολή Σταθμοσκόπησης).
- Αποτέλεσμα αποστ. ειδ.: όταν το **Ειδοποιήσεις email** έχει οριστεί σε **Ενερ.**, ο εκτυπωτής αποστέλλει μια ειδοποίηση στον προορισμό που ορίζεται στο **Παραλήπτης** μόλις ολοκληρωθεί ένα αίτημα για αποστολή του εγγράφου (Αποστολή Σταθμοσκόπησης).

Σχετικές πληροφορίες

➔ «Έλεγχος του ιστορικού εργασιών φαξ» στη σελίδα 147

Μη καταχωρημένος πίνακας ανακοινώσεων:

Μπορείτε να βρείτε **Μη καταχωρημένος πίνακας ανακοινώσεων** στο **Πλαίσιο φαξ > Αποστ. Σταθμ./Πίνακ.**. Επιλέξτε μία από τις θυρίδες **Μη καταχωρημένος πίνακας ανακοινώσεων**. Αφού καταχωρίσετε μια θυρίδα, το καταχωρισμένο όνομα εμφανίζεται στη θυρίδα αντί για **Μη καταχωρημένος πίνακας ανακοινώσεων**.

Μπορείτε να καταχωρίσετε έως και 10 πίνακες ανακοινώσεων.

Ρυθμίσεις Κουτιού Πίνακα Ανακοινώσεων:

Όνομα (υποχρεωτικά):

Εισαγάγετε ένα όνομα για τη θυρίδα πίνακα ανακοινώσεων.

Υποδιεύθ.(SEP):

Δημιουργήστε ή αλλάξτε τους όρους για να λάβει ένας αποδέκτης το φαξ.

Κωδ. Πρ.(PWD):

Δημιουργήστε ή αλλάξτε τους όρους για να λάβει ένας αποδέκτης το φαξ.

Κωδ. Πρόσβ. για Άνοιγ. κουτ.:

Ορίστε ή αλλάξτε τον κωδικό πρόσβασης που χρησιμοποιείται για το άνοιγμα της θυρίδας.

Αυτό. Διαгр. μετά από Αποστ. Σταθμοσκόπησης:

Εάν το ορίσετε σε **Ενερ.**, διαγράφεται το έγγραφο στη θυρίδα μόλις ολοκληρωθεί το επόμενο αίτημα από κάποιον αποδέκτη για αποστολή του εγγράφου (Αποστολή Σταθμοσκόπησης).

Αποτέλεσμα αποστ. ειδ.:

Όταν το **Ειδοποιήσεις email** είναι ενεργοποιημένο με **Ενερ.**, ο εκτυπωτής αποστέλλει μιαν ειδοποίηση στον **Παραλήπτης**, μόλις ολοκληρωθεί ένα αίτημα για αποστολή του εγγράφου (Αποστολή Σταθμοσκόπησης).

Σχετικές πληροφορίες

➔ «Κάθε καταχωρισμένος πίνακας ανακοινώσεων» στη σελίδα 144

Κάθε καταχωρισμένος πίνακας ανακοινώσεων

Μπορείτε να βρείτε πίνακες ανακοινώσεων στο **Πλαίσιο φαξ > Αποσ. Σταθμ./Πίνακ.**. Επιλέξτε τη θυρίδα για την οποία εμφανίζεται το καταχωρισμένο όνομα. Το όνομα που εμφανίζεται στη θυρίδα είναι το όνομα που έχει καταχωριστεί στο **Μη καταχωρημένος πίνακας ανακοινώσεων**.

Μπορείτε να καταχωρίσετε έως και 10 πίνακες ανακοινώσεων.

(Καταχωρισμένο όνομα πίνακα ανακοινώσεων)

Εμφανίζει τις τιμές στοιχείων που έχουν οριστεί στις **Ρυθμίσεις** στο  (Μενού).

Προσθήκη εγγράφου:









Εμφανίζει την οθόνη για την καρτέλα **Φαξ > Ρυθμίσεις φαξ**. Πατώντας  στην οθόνη ξεκινά η σάρωση των εγγράφων που θα αποθηκευτούν στη θυρίδα.

Όταν υπάρχει κάποιο έγγραφο στη θυρίδα, εμφανίζεται το μήνυμα **Έλεγχος εγγρ.**.

Έλεγχος εγγρ.:

Εμφανίζει την οθόνη προεπισκόπησης όταν υπάρχει κάποιο έγγραφο στη θυρίδα. Μπορείτε να εκτυπώσετε ή να διαγράψετε το έγγραφο όταν κάνετε προεπισκόπηση.

οθόνη προεπισκόπησης

-   : μικραίνει ή μεγαθύνει.
-  : περιστρέφει την εικόνα προς τα δεξιά κατά 90 μοίρες.
-     : μετακινεί την οθόνη προς την κατεύθυνση των βελών.
-   : μεταβαίνει στην προηγούμενη ή την επόμενη σελίδα.

Για να αποκρύψετε τα εικονίδια λειτουργιών, πατήστε οπουδήποτε στην οθόνη προεπισκόπησης, εκτός από τα εικονίδια. Πατήστε ξανά για να εμφανιστούν τα εικονίδια.

 (Μενού)

- Αποθήκ. σε συσκ. μνήμης
- Προώθηση(Email)
- Προώθηση(Φάκελος δικτύου)
- Αποστολή φαξ

Όταν εμφανιστεί το μήνυμα **Διαγραφή μετά την ολοκλήρωση**, επιλέξτε **Ενερ.** για να διαγράψετε τα φαξ μετά την ολοκλήρωση διαδικασιών όπως τα **Αποθήκ. σε συσκ. μνήμης** ή **Προώθηση(Email)**.



(Μενού)

Διαγραφή εγγράφου:

Αυτό το στοιχείο εμφανίζεται μόνο όταν υπάρχει κάποιο αποθηκευμένο έγγραφο στη θυρίδα. Διαγράφει το αποθηκευμένο έγγραφο στη θυρίδα.

Ρυθμίσεις:

- Κωδ. Πρόσβ. για Άνοιγ. κουτ.: μπορείτε να ορίσετε ή να αλλάξετε έναν κωδικό πρόσβασης.
- Αυτό. Διαγρ. μετά από Αποστ. Σταθμοσκόπησης: εάν το ορίσετε σε **Ένερ.**, διαγράφεται το έγγραφο στη θυρίδα μόλις ολοκληρωθεί το επόμενο αίτημα από κάποιον αποδέκτη για αποστολή του εγγράφου (Αποστολή Σταθμοσκόπησης).
- Αποτέλεσμα αποστ. ειδ.: όταν το **Ειδοποιήσεις email** έχει οριστεί σε **Ένερ.**, ο εκτυπωτής αποστέλλει μια ειδοποίηση στον προορισμό που ορίζεται στο **Παραλήπτης** μόλις ολοκληρωθεί ένα αίτημα για αποστολή του εγγράφου (Αποστολή Σταθμοσκόπησης).

Διαγραφή γραμματοκιβωτίου:

Αυτό το στοιχείο εμφανίζεται μόνον, όταν επιλέγετε μian εμπιστευτική θυρίδα και επιλέγετε **Μενού γραμματοκιβ.**. Απαλείφει τις τρέχουσες ρυθμίσεις για εμπιστευτικές θυρίδες και διαγράφει όλα τα αποθηκευμένα έγγραφα.

Σχετικές πληροφορίες

➔ «Μη καταχωρημένος πίνακας ανακοινώσεων» στη σελίδα 143

➔ «Έλεγχος του ιστορικού εργασιών φαξ» στη σελίδα 147

Έλεγχος της κατάστασης ή των αρχείων καταγραφής για εργασίες φαξ

Εμφάνιση πληροφοριών όταν τα ληφθέντα φαξ δεν είναι επεξεργασμένα (Μη διαβασμένα/Εκτυπωμένα/Μη αποθηκευμένα/Μη προωθημένα)

Όταν υπάρχουν ληφθέντα φαξ που δεν έχουν υποβληθεί σε επεξεργασία, ο αριθμός των μη επεξεργασμένων εργασιών εμφανίζεται στο  στην αρχική οθόνη. Ανατρέξτε στον πίνακα παρακάτω για να δείτε τι ορίζεται ως «μη επεξεργασμένο».

! **Σημαντικό:**

Όταν ο φάκελος εισερχομένων είναι πλήρης, η λήψη φαξ είναι ανενεργή. Πρέπει να διαγράψετε τα έγγραφα από τα εισερχόμενα αφότου ελεγχθούν.

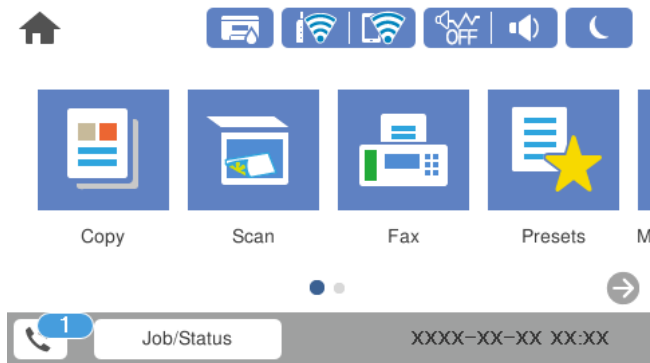

Ρύθμιση αποθήκευσης/ προώθησης ληφθέντων φαξ	Κατάσταση μη επεξεργασμένων
Εκτύπωση* ¹	Υπάρχουν ληφθέντα έγγραφα σε αναμονή για εκτύπωση ή η εκτύπωση βρίσκεται σε εξέλιξη.
Αποθήκευση στα εισερχόμενα ή στην εμπιστευτική θυρίδα	Υπάρχουν μη αναγνωσμένα ληφθέντα αρχεία στα εισερχόμενα ή στην εμπιστευτική θυρίδα.
Αποθήκευση σε συσκευή εξωτερικής μνήμης	Υπάρχουν ληφθέντα έγγραφα που δεν έχουν αποθηκευτεί στη συσκευή επειδή δεν υπάρχει συσκευή που να περιέχει ένα φάκελο που έχει δημιουργηθεί αποκλειστικά για την αποθήκευση των ληφθέντων εγγράφων που συνδέονται με τον εκτυπωτή ή για άλλους λόγους.
Αποθήκευση σε υπολογιστή	Υπάρχουν ληφθέντα έγγραφα που δεν έχουν αποθηκευτεί στον υπολογιστή επειδή ο υπολογιστής βρίσκεται σε κατάσταση αναστολής λειτουργίας ή για άλλους λόγους.
Πρωώθηση	Υπάρχουν ληφθέντα έγγραφα που δεν έχουν προωθηθεί ή έχουν αποτύχει να προωθηθούν* ² .

*1 : Όταν δεν έχετε ορίσει κάποια από τις ρυθμίσεις αποθήκευσης/προώθησης φαξ ή όταν έχετε ορίσει τα ληφθέντα έγγραφα να εκτυπώνονται ενώ αποθηκεύονται σε μια συσκευή εξωτερικής μνήμης ή έναν υπολογιστή.

*2 : Όταν έχετε ορίσει να αποθηκεύονται τα έγγραφα που δεν μπόρεσαν να προωθηθούν στα εισερχόμενα, υπάρχουν μη αναγνωσμένα έγγραφα των οποίων η προώθηση στα εισερχόμενα απέτυχε. Όταν έχετε ορίσει να εκτυπώνετε έγγραφα των οποίων η προώθηση απέτυχε, η εκτύπωση δεν έχει ολοκληρωθεί.

Σημείωση:

Εάν χρησιμοποιείτε περισσότερες από μία ρυθμίσεις αποθήκευσης/προώθησης φαξ, στον αριθμό των μη επεξεργασμένων εργασιών ενδέχεται να εμφανίζεται «2» ή «3» ακόμα και εάν έχει ληφθεί ένα μόνο φαξ. Για παράδειγμα εάν έχετε ορίσει να αποθηκεύετε τα φαξ στα εισερχόμενα και στον υπολογιστή και έχει ληφθεί μόνο ένα φαξ, στον αριθμό των μη επεξεργασμένων εργασιών εμφανίζεται «2», εάν το φαξ δεν έχει αποθηκευτεί στα εισερχόμενα και σε έναν υπολογιστή.

Σχετικές πληροφορίες

- ➔ «Προβολή ληφθέντων φαξ που έχουν αποθηκευτεί στον εκτυπωτή στην οθόνη LCD» στη σελίδα 133
- ➔ «Έλεγχος για εργασίες φαξ σε εξέλιξη» στη σελίδα 147

Έλεγχος για εργασίες φαξ σε εξέλιξη

Μπορείτε να εμφανίσετε την οθόνη για να ελέγξετε για ποιες εργασίες φαξ δεν έχει ολοκληρωθεί η επεξεργασία. Οι ακόλουθες εργασίες εμφανίζονται στην οθόνη ελέγχου. Από αυτήν την οθόνη μπορείτε επίσης να εκτυπώσετε έγγραφα που δεν έχουν εκτυπωθεί ακόμη ή να επαναλάβετε την αποστολή εγγράφων των οποίων η αποστολή έχει αποτύχει.

- Ληφθείσες εργασίες φαξ παρακάτω
 - Δεν έχουν εκτυπωθεί ακόμη (Όταν έχει οριστεί η εκτύπωση των εργασιών)
 - Δεν έχουν αποθηκευτεί ακόμη (Όταν έχει οριστεί η αποθήκευση των εργασιών)
 - Δεν έχουν προωθηθεί ακόμη (Όταν έχει οριστεί η προώθηση των εργασιών)
- Εξερχόμενες εργασίες φαξ των οποίων η αποστολή απέτυχε (Αν έχετε ενεργοποιήσει την επιλογή **Αποθήκ. δεδομέν. αποτυχ.**)

Ακολουθήστε τα παρακάτω βήματα για να εμφανίσετε την οθόνη ελέγχου.

1. Πατήστε **Job/Status** στην αρχική οθόνη.
2. Πατήστε την καρτέλα **Κατάστ. εργασίας** και, στη συνέχεια, πατήστε **Ενεργό**.
3. Επιλέξτε την εργασία που θέλετε να ελέγξετε.

Σχετικές πληροφορίες

➔ «Εμφάνιση πληροφοριών όταν τα ληφθέντα φαξ δεν είναι επεξεργασμένα (Μη διαβασμένα/Εκτυπωμένα/Μη αποθηκευμένα/Μη προωθημένα)» στη σελίδα 145

Έλεγχος του ιστορικού εργασιών φαξ

Μπορείτε να ελέγξετε το ιστορικό των εργασιών αποστολής ή λήψης φαξ, όπως π.χ. την ημερομηνία, την ώρα και το αποτέλεσμα κάθε εργασίας.

1. Πατήστε **Job/Status** στην αρχική οθόνη.
2. Επιλέξτε **Αρχείο καταγρ.** στην καρτέλα **Κατάστ. εργασίας**.
3. Πατήστε ▼ δεξιά και, στη συνέχεια, επιλέξτε **Αποστολή ή Λήψη**.

Το αρχείο καταγραφής των απεσταλμένων ή ληφθέντων φαξ εμφανίζεται με αντίστροφη χρονολογική σειρά. Πατήστε σε μια εργασία για να δείτε τις λεπτομέρειές της.

Μπορείτε επίσης να ελέγξετε το ιστορικό φαξ μέσω της εκτύπωσης του **Αρχείο καταγραφής φαξ** επιλέγοντας **Φαξ** >  (Περισσότερα) > **Αναφορά φαξ** > **Αρχείο καταγραφής φαξ**.

Σχετικές πληροφορίες

➔ «Περισσότερα» στη σελίδα 137

Επανεκτύπωση ληφθέντων εγγράφων

Μπορείτε να επανεκτυπώσετε ληφθέντα έγγραφα από τα αρχεία καταγραφής εκτυπωμένων εργασιών φαξ.

Να σημειωθεί ότι τα εκτυπωμένα ληφθέντα έγγραφα διαγράφονται με χρονολογική σειρά όταν εξαντλείται η μνήμη του εκτυπωτή.

1. Πατήστε **Job/Status** στην αρχική οθόνη.
2. Επιλέξτε **Αρχείο καταγρ.** στην καρτέλα **Κατάστ. εργασίας**.
3. Πατήστε ▼ δεξιά και, στη συνέχεια, επιλέξτε **Εκτύπωση**.

Το ιστορικό των απεσταλμένων ή ληφθέντων φαξ εμφανίζεται με αντίστροφη χρονολογική σειρά.

4. Επιλέξτε μια εργασία με  από τη λίστα ιστορικού.
Ελέγξτε την ημερομηνία, την ώρα και το αποτέλεσμα για να βεβαιωθείτε ότι πρόκειται για το έγγραφο που θέλετε να εκτυπώσετε.
5. Πατήστε **Εκτύπωση** για να εκτυπώσετε το έγγραφο.

Αποστολή φαξ από υπολογιστή

Μπορείτε να αποστείλετε φαξ από τον υπολογιστή χρησιμοποιώντας το FAX Utility και το πρόγραμμα οδήγησης PC-FAX.

Σημείωση:

- Ελέγξτε εάν το FAX Utility και το πρόγραμμα οδήγησης PC-FAX του εκτυπωτή έχει εγκατασταθεί πριν τη χρήση της δυνατότητας.

«Εφαρμογή για τη Ρύθμιση παραμέτρων λειτουργιών φαξ και αποστολής φαξ (FAX Utility)» στη σελίδα 321

«Εφαρμογή για αποστολή φαξ (Πρόγραμμα οδήγησης PC-FAX)» στη σελίδα 322

- Εάν δεν έχει εγκατασταθεί το FAX Utility, εγκαταστήστε το FAX Utility χρησιμοποιώντας το EPSON Software Updater (εφαρμογή για την ενημέρωση του λογισμικού).

Σχετικές πληροφορίες

- ➔ [«Ενεργοποίηση αποστολής φαξ από έναν υπολογιστή» στη σελίδα 434](#)

Αποστολή εγγράφων που δημιουργήθηκαν από εφαρμογή (Windows)

Επιλέγοντας ένα φαξ εκτυπωτή από το μενού **Εκτύπωση** μιας εφαρμογής όπως το Microsoft Word ή Excel, μπορείτε να μεταδώσετε απευθείας δεδομένα όπως έγγραφα, σχέδια και πίνακες που έχετε δημιουργήσει, με ένα εξώφυλλο.

Σημείωση:

Η παρακάτω εξήγηση χρησιμοποιεί το Microsoft Word ως παράδειγμα. Η πραγματική λειτουργία μπορεί να διαφέρει ανάλογα με την εφαρμογή που χρησιμοποιείτε. Ανατρέξτε στη βοήθεια της εφαρμογής για λεπτομέρειες.

1. Χρησιμοποιώντας μια εφαρμογή, δημιουργήστε ένα έγγραφο για μετάδοση με φαξ.

2. Επιλέξτε **Εκτύπωση** από το μενού **Αρχείο**.
Εμφανίζεται το παράθυρο **Εκτύπωση** της εφαρμογής.
3. Επιλέξτε **XXXXXX (FAX)** (όπου XXXXX είναι το όνομα του εκτυπωτή σας) στον **Εκτυπωτή** και, στη συνέχεια, ελέγξτε τις ρυθμίσεις για την αποστολή φαξ.
 - Προσδιορίστε το **1** ως **Αριθμός αντιγράφων**. Ενδέχεται να μην σταλούν φαξ σωστά αν προσδιορίσετε **2** ή περισσότερα.
 - Μπορείτε να αποστείλετε έως και 100 σελίδες σε μία ενιαία μετάδοση φαξ.
4. Κάντε κλικ στις **Ιδιότητες εκτυπωτή** ή στις **Ιδιότητες**, αν θέλετε να προσδιορίσετε τα **Μέγεθος χαρτιού, Προσανατολισμός, Έγχρωμο, Ποιότητα εικόνας ή Πυκνότητα χαρακτήρων**.
Για λεπτομέρειες, ανατρέξτε στη βοήθεια του προγράμματος οδήγησης PC-FAX.
5. Κάντε κλικ στην επιλογή **Εκτύπωση**.
Σημείωση:
*Όταν χρησιμοποιείτε το FAX Utility για πρώτη φορά, εμφανίζεται ένα παράθυρο για την καταχώριση των πληροφοριών σας. Εισαγάγετε τις απαραίτητες πληροφορίες και, στη συνέχεια, κάντε κλικ στο **OK**.*
Εμφανίζεται η οθόνη **Ρυθμίσεις παραλήπτη** του FAX Utility.
6. Όταν θέλετε να στείλετε άλλα έγγραφα στην ίδια εκπομπή φαξ, επιλέξτε το πλαίσιο ελέγχου **Προσθ. εγγρ. για αποστολή**.
Η οθόνη για την προσθήκη εγγράφων εμφανίζεται όταν κάνετε κλικ στο **Επόμενο** στο βήμα 10.
7. Επιλέξτε το πλαίσιο ελέγχου **Επισύναψη συνοδ. σελίδας**, εάν είναι απαραίτητο.
8. Προσδιορίστε έναν παραλήπτη.
 - Επιλογή ενός παραλήπτη (όνομα, αριθμός φαξ κ.ο.κ.) από το **Τηλεφωνικός κατάλογος PC-FAX**:
Εάν παραλήπτης είναι αποθηκευμένος στο ευρετήριο τηλεφώνων, ακολουθήστε τα παρακάτω βήματα.
 - ❶ Κάντε κλικ στην καρτέλα **Τηλεφωνικός κατάλογος PC-FAX**.
 - ❷ Επιλέξτε τον παραλήπτη από τη λίστα και κάντε κλικ στο **Προσθήκη**.
 - Επιλογή ενός παραλήπτη (όνομα, αριθμός φαξ κ.ο.κ.) από τις επαφές του εκτυπωτή:
Αν ο παραλήπτης είναι αποθηκευμένος στις επαφές του εκτυπωτή, ακολουθήστε τα παρακάτω βήματα.
 - ❶ Κάντε κλικ στην καρτέλα **Επαφές στον εκτυπωτή**.
 - ❷ Επιλέξτε επαφές από τη λίστα και κάντε κλικ στο **Προσθήκη** για να συνεχίσετε στο παράθυρο **Προσθήκη σε Παραλήπτη**.
 - ❸ Επιλέξτε τις επαφές από την εμφανιζόμενη λίστα και κάντε κλικ στο **Επεξεργασία**.
 - ❹ Προσθέστε τα προσωπικά στοιχεία που χρειάζονται, όπως **Εταιρεία/Επιχείρηση** και **Προσφώνηση**, και στη συνέχεια, κάντε κλικ στο **OK**, για να επιστρέψετε στο παράθυρο **Προσθήκη σε Παραλήπτη**.
 - ❺ Αν χρειάζεται, επιλέξτε το πλαίσιο ελέγχου του **Καταχώρηση στον Τηλεφωνικό κατάλογο PC-FAX** για να αποθηκεύσετε τις επαφές στο **Τηλεφωνικός κατάλογος PC-FAX**.
 - ❻ Κάντε κλικ στην επιλογή **OK**.

- ❑ Προσδιορισμός απευθείας ενός παραλήπτη (όνομα, αριθμός φαξ κ.ο.κ.):

Πράξτε τα παρακάτω βήματα.

- ❶ Κάντε κλικ στην καρτέλα **Χειροκίνητη κλήση**.
- ❷ Εισαγάγετε τις απαραίτητες πληροφορίες.
- ❸ Κάντε κλικ στην επιλογή **Προσθήκη**.

Επιπρόσθετα, κάνοντας κλικ στο **Αποθήκευση στον τηλεφωνικό κατάλογο**, μπορείτε να αποθηκεύσετε τον παραλήπτη στη λίστα της καρτέλας **Τηλεφωνικός κατάλογος PC-FAX**.

Σημείωση:

- ❑ Εάν το **Τύπος γραμμής του εκτυπωτή σας έχει οριστεί σε PBX** και ο κωδικός πρόσβασης έχει οριστεί σε χρήση # (δίεση) αντί για εισαγωγή του ακριβούς κωδικού προθέματος, πληκτρολογήστε # (δίεση). Για λεπτομέρειες, ανατρέξτε στο **Τύπος γραμμής στο Βασικές ρυθμίσεις από τον παρακάτω σύνδεσμο σχετικών πληροφοριών**.
- ❑ Εάν επιλέξατε το **Εισαγωγή αριθμού φαξ δύο φορές** στο **Προαιρετικές Ρυθμίσεις** στην κεντρική οθόνη FAX Utility, χρειάζεται να εισαγάγετε τον ίδιο αριθμό ξανά όταν κάνετε κλικ στο **Προσθήκη** ή στο **Επόμενο**.

Ο παραλήπτης προστίθεται στο **Λίστα παραληπτών** που εμφανίζεται στο πάνω τμήμα του παραθύρου.

9. Κάντε κλικ στο **Επόμενο**.

- ❑ Όταν επιλέξετε το πλαίσιο ελέγχου **Προσθ. εγγρ. για αποστολή**, ακολουθήστε τα παρακάτω βήματα για να προσθέσετε έγγραφα στο παράθυρο **Συγχώνευση εγγράφων**.
 - ❶ Ανοίξτε ένα έγγραφο που θέλετε να προσθέσετε και, στη συνέχεια, επιλέξτε τον ίδιο εκτυπωτή (όνομα φαξ) στο παράθυρο **Εκτύπωση**. Το έγγραφο προστίθεται στη λίστα **Λίστα εγγράφων προς συγχώνευση**.
 - ❷ Κάντε κλικ στην **Προεπισκόπηση** για να ελέγξετε το συγχωνευμένο έγγραφο.
 - ❸ Κάντε κλικ στο **Επόμενο**.

Σημείωση:

Οι ρυθμίσεις **Ποιότητα εικόνας** και **Έγχρωμο** που έχετε επιλέξει για το πρώτο έγγραφο εφαρμόζονται σε άλλα έγγραφα.

- ❑ Όταν επιλέξετε το πλαίσιο ελέγχου **Επισύναψη συνοδ. σελίδας**, καθορίστε το περιεχόμενο του εξωφύλλου στο παράθυρο **Ρυθμίσεις συνοδευτικής σελίδας**.
 - ❶ Επιλέξτε ένα εξώφυλλο από τα δείγματα στη λίστα **Συνοδευτική σελίδα**. Να σημειωθεί ότι δεν υπάρχει λειτουργία για τη δημιουργία ενός πρωτότυπου εξωφύλλου ή για την προσθήκη ενός πρωτότυπου εξωφύλλου στη λίστα.
 - ❷ Εισαγάγετε το **Θέμα** και **Μήνυμα**.
 - ❸ Κάντε κλικ στο **Επόμενο**.

Σημείωση:

Ρυθμίστε τα ακόλουθα ανάλογα με τις απαιτήσεις σας στο **Ρυθμίσεις συνοδευτικής σελίδας**.

- ❑ Κάντε κλικ στο **Μορφοποίηση συνοδευτικής σελίδας** αν θέλετε να αλλάξετε τη σειρά των στοιχείων στο εξώφυλλο. Μπορείτε να επιλέξετε το μέγεθος εξωφύλλου στο **Μέγεθος χαρτιού**. Μπορείτε, επίσης, να επιλέξετε ένα εξώφυλλο σε διαφορετικό μέγεθος για το έγγραφο που μεταδίδεται.
- ❑ Κάντε κλικ στο **Γραμματοσειρά** αν θέλετε να αλλάξετε τη γραμματοσειρά που χρησιμοποιείται για το κείμενο στο εξώφυλλο.
- ❑ Κάντε κλικ στο **Ρυθμίσεις αποστολέα** αν θέλετε να αλλάξετε τα στοιχεία αποστολέα.
- ❑ Κάντε κλικ στο **Αναλυτική προεπισκόπηση** αν θέλετε να ελέγξετε το εξώφυλλο με το θέμα και το μήνυμα που καταχωρήσατε.

10. Ελέγξτε το περιεχόμενο μετάδοσης και κάντε κλικ στο **Αποστολή**.

Βεβαιωθείτε ότι το όνομα και αριθμός φαξ του παραλήπτη είναι σωστά πριν τη μετάδοση. Κάντε κλικ στο **Προεπισκόπηση** για προεπισκόπηση του εξωφύλλου και του εγγράφου προς μετάδοση.

Όταν ξεκινήσει η μετάδοση, εμφανίζεται ένα παράθυρο που παρουσιάζει την κατάσταση μετάδοσης.

Σημείωση:

- Για να διακόψετε τη μετάδοση, επιλέξτε τα δεδομένα και κάντε κλικ στην **Ακύρωση** . Μπορείτε επίσης να ακυρώσετε χρησιμοποιώντας τον πίνακα ελέγχου του εκτυπωτή.
- Αν προκύψει ένα σφάλμα κατά τη μετάδοση, εμφανίζεται το παράθυρο **Σφάλμα επικοινωνίας**. Ελέγξτε τις πληροφορίες σφάλματος και εκτελέστε πάλι μετάδοση.
- Η οθόνη Παρακολούθηση κατάστασης φαξ (η οθόνη που αναφέρεται παραπάνω όπου μπορείτε να ελέγξετε την κατάσταση μετάδοσης) δεν εμφανίζεται αν δεν επιλεγεί το **Εμφάνιση παρακολούθησης κατάστασης φαξ κατά τη μετάδοση στην οθόνη Προαιρετικές Ρυθμίσεις** της κεντρικής οθόνης του FAX Utility.

Σχετικές πληροφορίες

➔ «Βασικές ρυθμίσεις» στη σελίδα 334

Αποστολή εγγράφων που δημιουργήθηκαν από εφαρμογή (Mac OS)

Επιλέγοντας έναν εκτυπωτή με δυνατότητα φαξ από το μενού **Εκτύπωση** μιας εμπορικά διαθέσιμης εφαρμογής, μπορείτε να στείλετε δεδομένα όπως έγγραφα, σχέδια και πίνακες που έχετε δημιουργήσει.

Σημείωση:

Η παρακάτω εξήγηση χρησιμοποιεί το *Text Edit*, μια τυπική εφαρμογή Mac OS ως παράδειγμα.

1. Δημιουργήστε το έγγραφο που θέλετε να στείλετε με φαξ σε μια εφαρμογή.
2. Επιλέξτε **Εκτύπωση** από το μενού **Αρχείο**.
Εμφανίζεται το παράθυρο **Εκτύπωση** της εφαρμογής.
3. Επιλέξτε τον εκτυπωτή σας (όνομα φαξ) στο **Όνομα**, κάντε κλικ στο ▼ για προβολή των λεπτομερών ρυθμίσεων, ελέγξτε τις ρυθμίσεις εκτύπωσης και, στη συνέχεια, κάντε κλικ στο **OK**.
4. Πραγματοποιήστε ρυθμίσεις για κάθε στοιχείο.
 - Προσδιορίστε το **1** ως **Αριθμός αντιγράφων**. Ακόμη και αν προσδιορίσετε 2 ή περισσότερα, θα σταλεί μόνο 1 αντίγραφο.
 - Μπορείτε να αποστείλετε έως και 100 σελίδες σε μία ενιαία μετάδοση φαξ.

Σημείωση:

Το μέγεθος σελίδας των εγγράφων που μπορείτε να στείλετε είναι ίδιο με το μέγεθος του χαρτιού που μπορείτε να μεταδώσετε με φαξ από τον εκτυπωτή.

5. Επιλέξτε **Ρυθμίσεις φαξ** από το αναδυόμενο μενού και, στη συνέχεια, πραγματοποιήστε ρυθμίσεις για κάθε στοιχείο.

Ανατρέξτε στη βοήθεια του προγράμματος οδήγησης για το PC-FAX για επεξηγήσεις για το κάθε στοιχείο ρύθμισης.

Κάντε κλικ στο  κάτω αριστερά στο παράθυρο για να ανοίξετε τη βοήθεια του προγράμματος οδήγησης του PC-FAX.

6. Επιλέξτε το μενού Ρυθμίσεις παραλήπτη και, στη συνέχεια, προσδιορίστε τον παραλήπτη.

- Προσδιορισμός απευθείας ενός παραλήπτη (όνομα, αριθμός φαξ κ.ο.κ.):

Κάντε κλικ στο στοιχείο **Προσθήκη**, καταχωρήστε τις απαραίτητες πληροφορίες και, στη συνέχεια, επιλέξτε . Ο παραλήπτης προστίθεται στο Λίστα παραληπτών που εμφανίζεται στο πάνω τμήμα του παραθύρου.

Αν επιλέξατε «Εισαγωγή αριθμού φαξ δύο φορές» στις ρυθμίσεις προγράμματος οδήγησης PC-FAX, χρειάζεται να πληκτρολογήσετε πάλι τον ίδιο αριθμό όταν κάνετε κλικ στο .

Αν η γραμμή σας σύνδεσης φαξ απαιτεί έναν κωδικό προθέματος, καταχωρήστε το Πρόθεμα εξωτερικής πρόσβασης.

Σημείωση:

Εάν το Τύπος γραμμής του εκτυπωτή σας έχει οριστεί σε **PBX** και ο κωδικός πρόσβασης έχει οριστεί σε χρήση # (δίεση) αντί για εισαγωγή του ακριβούς κωδικού προθέματος, πληκτρολογήστε # (δίεση). Για λεπτομέρειες, ανατρέξτε στο Τύπος γραμμής στο Βασικές ρυθμίσεις από τον παρακάτω σύνδεσμο σχετικών πληροφοριών.

- Επιλογή ενός παραλήπτη (όνομα, αριθμός φαξ κ.ο.κ.) από το ευρετήριο τηλεφώνων:

Αν ο παραλήπτης αποθηκευθεί στο ευρετήριο τηλεφώνων, επιλέξτε . Επιλέξτε τον παραλήπτη από τη λίστα και, στη συνέχεια, κάντε κλικ στο **Προσθήκη > ΟΚ**.

Αν η γραμμή σας σύνδεσης φαξ απαιτεί έναν κωδικό προθέματος, καταχωρήστε το Πρόθεμα εξωτερικής πρόσβασης.

Σημείωση:

Εάν το Τύπος γραμμής του εκτυπωτή σας έχει οριστεί σε **PBX** και ο κωδικός πρόσβασης έχει οριστεί σε χρήση # (δίεση) αντί για εισαγωγή του ακριβούς κωδικού προθέματος, πληκτρολογήστε # (δίεση). Για λεπτομέρειες, ανατρέξτε στο Τύπος γραμμής στο Βασικές ρυθμίσεις από τον παρακάτω σύνδεσμο σχετικών πληροφοριών.

7. Ελέγξτε τις ρυθμίσεις παραλήπτη και, στη συνέχεια, κάντε κλικ στο **Φαξ**.

Ξεκινά η αποστολή.

Βεβαιωθείτε ότι το όνομα και αριθμός φαξ του παραλήπτη είναι σωστά πριν τη μετάδοση.

Σημείωση:

- Αν κάνετε κλικ στο εικονίδιο εκτυπωτή στο Dock, εμφανίζεται η οθόνη ελέγχου κατάστασης μετάδοσης. Για διακοπή της αποστολής, επιλέξτε τα δεδομένα και, στη συνέχεια, επιλέξτε **Διαγραφή**.

- Αν προκύψει ένα σφάλμα κατά τη μετάδοση, εμφανίζεται το μήνυμα **Η αποστολή απέτυχε**. Ελέγξτε τα αρχεία μετάδοσης στην οθόνη **Αρχείο μεταδόσεων φαξ screen**.

- Έγγραφα μικτών μεγεθών χαρτιού ενδέχεται να μην αποστέλλονται σωστά.

Λήψη φαξ σε υπολογιστή

Μπορείτε να λαμβάνετε φαξ και να τα αποθηκεύετε ως αρχεία PDF στον υπολογιστή που συνδέεται στον εκτυπωτή. Το FAX Utility συνοδεύεται από δυνατότητες όπως τον τρόπο προσδιορισμού ενός φακέλου για την αποθήκευση των φαξ.

Σημείωση:

- ❑ Ελέγξτε εάν το FAX Utility και το πρόγραμμα οδήγησης PC-FAX του εκτυπωτή έχει εγκατασταθεί και οι ρυθμίσεις του FAX Utility έχουν πραγματοποιηθεί πριν τη χρήση της δυνατότητας.

«Εφαρμογή για τη Ρύθμιση παραμέτρων λειτουργιών φαξ και αποστολής φαξ (FAX Utility)» στη σελίδα 321

«Εφαρμογή για αποστολή φαξ (Πρόγραμμα οδήγησης PC-FAX)» στη σελίδα 322

- ❑ Εάν δεν έχει εγκατασταθεί το FAX Utility, εγκαταστήστε το FAX Utility χρησιμοποιώντας το EPSON Software Updater (εφαρμογή για την ενημέρωση του λογισμικού).

Σημαντικό:

- ❑ Για να λάβετε φαξ σε υπολογιστή, το **Λειτουργία λήψης** στον πίνακα ελέγχου του εκτυπωτή πρέπει να είναι ορισμένο σε **Αυτ.**. Επικοινωνήστε με τον διαχειριστή σας για πληροφορίες σχετικά με την κατάσταση ρυθμίσεων του εκτυπωτή.
- ❑ Ο υπολογιστής που έχει οριστεί για λήψη φαξ θα πρέπει να είναι πάντα ενεργοποιημένος. Τα ληφθέντα έγγραφα αποθηκεύονται στη μνήμη του εκτυπωτή προσωρινά προτού τα έγγραφα αποθηκευτούν στον υπολογιστή. Εάν απενεργοποιήσετε τον υπολογιστή, η μνήμη του εκτυπωτή μπορεί να γεμίσει καθώς δεν θα είναι δυνατή η αποστολή των εγγράφων στον υπολογιστή.
- ❑ Ο αριθμός των εγγράφων που έχουν αποθηκευτεί προσωρινά στη μνήμη του εκτυπωτή εμφανίζεται στο  στην αρχική οθόνη.
- ❑ Για ανάγνωση των ληφθέντων φαξ, χρειάζεται να εγκαταστήσετε ένα πρόγραμμα προβολής PDF, όπως το Adobe Reader, στον υπολογιστή.

Σχετικές πληροφορίες

- ➔ «Λήψη εισερχόμενων φαξ» στη σελίδα 128

Αποθήκευση εισερχόμενων φαξ σε υπολογιστή

Μπορείτε να προβείτε σε ρυθμίσεις για την αποθήκευση των εισερχόμενων φαξ σε υπολογιστή, χρησιμοποιώντας το FAX Utility. Εγκαταστήστε το FAX Utility στον υπολογιστή εκ των προτέρων.

Για λεπτομέρειες, ανατρέξτε στις Βασικές λειτουργίες στη βοήθεια FAX Utility (εμφανίζεται στο κεντρικό παράθυρο). Εάν εμφανιστεί η οθόνη εισαγωγής κωδικού πρόσβασης στην οθόνη του υπολογιστή ενώ πραγματοποιείτε ρυθμίσεις, εισαγάγετε τον κωδικό. Εάν δεν γνωρίζετε τον κωδικό πρόσβασης, επικοινωνήστε με τον διαχειριστή.

Σημείωση:

Μπορείτε να λαμβάνετε φαξ σε υπολογιστή και να εκτυπώνετε από τον εκτυπωτή ταυτόχρονα. Επικοινωνήστε με τον διαχειριστή σας για λεπτομέρειες σχετικά με την κατάσταση ρυθμίσεων του εκτυπωτή.

Ακύρωση της δυνατότητας που αποθηκεύει τα εισερχόμενα φαξ στον υπολογιστή

Μπορείτε να ακυρώσετε τη δυνατότητα που αποθηκεύει τα φαξ στον υπολογιστή χρησιμοποιώντας το FAX Utility.

Για λεπτομέρειες, ανατρέξτε στις Βασικές λειτουργίες στη βοήθεια FAX Utility (εμφανίζεται στο κεντρικό παράθυρο).

Σημείωση:

- Εάν υπάρχουν φαξ που δεν έχουν αποθηκευτεί στον υπολογιστή, δεν μπορείτε να ακυρώσετε τη δυνατότητα που αποθηκεύει φαξ στον υπολογιστή.
- Δεν μπορείτε να αλλάξετε ρυθμίσεις που έχουν κλειδωθεί από τον διαχειριστή σας.
- Μπορείτε επίσης να αλλάξετε τις ρυθμίσεις στον εκτυπωτή. Επικοινωνήστε με τον διαχειριστή για πληροφορίες σχετικά με την ακύρωση των ρυθμίσεων που αποθηκεύουν τα φαξ που έχουν παραληφθεί στον υπολογιστή.

Σχετικές πληροφορίες

- ➔ «Ρύθμιση Αποθήκευση σε υπολογιστή για να μην λαμβάνονται φαξ» στη σελίδα 435
- ➔ «Εφαρμογή για τη Ρύθμιση παραμέτρων λειτουργιών φαξ και αποστολής φαξ (FAX Utility)» στη σελίδα 321

Έλεγχος Νέων φαξ (Windows)



Ρυθμίζοντας έναν υπολογιστή για αποθήκευση των φαξ που λαμβάνονται από τον εκτυπωτή, μπορείτε να ελέγξετε την κατάσταση επεξεργασίας των ληφθέντων φαξ και εάν υπάρχουν τυχόν νέα φαξ χρησιμοποιώντας το εικονίδιο φαξ στη γραμμή εργασιών των Windows. Ρυθμίζοντας τον υπολογιστή για προβολή μιας ειδοποίησης όταν λαμβάνονται νέα φαξ, αναδύεται μια οθόνη ειδοποίησης κοντά στην περιοχή ειδοποιήσεων των Windows και μπορείτε να ελέγξετε τα νέα φαξ.

Σημείωση:

- Τα δεδομένα ληφθέντων φαξ που αποθηκεύονται στον υπολογιστή αφαιρούνται από τη μνήμη του εκτυπωτή.
- Χρειάζεστε το Adobe Reader για προβολή των ληφθέντων φαξ που αποθηκεύονται ως αρχεία PDF.

Χρήση του εικονιδίου φαξ στη γραμμή εργασιών (Windows)

Μπορείτε να ελέγξετε για νέα φαξ και την κατάσταση λειτουργίας χρησιμοποιώντας το εικονίδιο φαξ που εμφανίζεται στη γραμμή εργασιών Windows.

1. Ελέγξτε το εικονίδιο.
 -  : σε αναμονή.
 -  : έλεγχος για νέα φαξ.
 -  : η εισαγωγή νέων φαξ ολοκληρώθηκε.
2. Κάντε δεξί κλικ στο εικονίδιο και, στη συνέχεια, κάντε κλικ στο **Προβολή Αρχείο λήψεων φαξ**.
Εμφανίζεται η οθόνη **Αρχείο λήψεων φαξ**.
3. Ελέγξτε την ημερομηνία και τον αποστολέα στη λίστα και, στη συνέχεια, ανοίξτε το ληφθέν αρχείο ως PDF.

Σημείωση:

- Τα ληφθέντα φαξ μετονομάζονται αυτόματα με χρήση της παρακάτω μορφής ονομασίας.
YYYYMMDDHHMMSS_xxxxxxxxxx_nnnnn (Ετος/Μήνας/Ημέρα/Ωρα/Λεπτό/Δευτερόλεπτο_αριθμός αποστολέα)
- Μπορείτε, επίσης, να ανοίξετε τον φάκελο ληφθέντων φαξ απευθείας όταν κάνετε δεξί κλικ στο εικονίδιο. Για λεπτομέρειες, ανατρέξτε στο **Προαιρετικές Ρυθμίσεις** στο FAX Utility και στη βοήθειά του (εμφανίζεται στο κεντρικό παράθυρο).

Ενώ το εικονίδιο φαξ φαίνεται σε αναμονή, μπορείτε να ελέγξετε για νέα φαξ άμεσα επιλέγοντας **Έλεγχος για νέα φαξ τώρα**.

Χρήση του παραθύρου ειδοποιήσεων (Windows)

Όταν ορίζετε σε ειδοποίηση της παρουσίας νέων φαξ, εμφανίζεται ένα παράθυρο ειδοποίησης κοντά στη γραμμή εργασιών για κάθε φαξ.

1. Ελέγξτε την οθόνη ειδοποιήσεων που εμφανίζεται στην οθόνη του υπολογιστή σας.

Σημείωση:

Η οθόνη ειδοποιήσεων εξαφανίζεται αν δεν εκτελούνται λειτουργίες για ένα δεδομένο χρονικό διάστημα. Μπορείτε να αλλάξετε τις ρυθμίσεις ειδοποιήσεων όπως τον χρόνο προβολής.

2. Κάντε κλικ οπουδήποτε στην οθόνη ειδοποιήσεων, με την εξαίρεση του κουμπιού .

Εμφανίζεται η οθόνη **Αρχείο λήσεων φαξ**.

3. Ελέγξτε την ημερομηνία και τον αποστολέα στη λίστα και, στη συνέχεια, ανοίξτε το ληφθέν αρχείο ως PDF.

Σημείωση:

Τα ληφθέντα φαξ μετονομάζονται αυτόματα με χρήση της παρακάτω μορφής ονομασίας.

YYYYMMDDHHMMSS_xxxxxxxxxx_nnnnn (Έτος/Μήνας/Ημέρα/Ωρα/Λεπτό/Δευτερόλεπτο_αριθμός αποστολέα)

Μπορείτε, επίσης, να ανοίξετε τον φάκελο ληφθέντων φαξ απευθείας όταν κάνετε δεξί κλικ στο εικονίδιο. Για λεπτομέρειες, ανατρέξτε στο **Προαιρετικές Ρυθμίσεις** στο FAX Utility και στη βοήθειά του (εμφανίζεται στο κεντρικό παράθυρο).

Έλεγχος Νέων φαξ (Mac OS)

Μπορείτε να ελέγξετε για νέα φαξ χρησιμοποιώντας μία από τις παρακάτω μεθόδους. Αυτή η δυνατότητα είναι διαθέσιμη μόνο σε υπολογιστές ρυθμισμένους σε "Αποθήκευση" (αποθήκευση φαξ σε αυτόν τον υπολογιστή).

Ανοίξτε τον φάκελο ληφθέντων φαξ (καθορίζεται στο **Ρυθμίσεις εξόδου εισερχόμενων φαξ**.)

Ανοίξτε το Παρακολούθηση λήψης φαξ και κάντε κλικ στο **Έλεγχος για νέα φαξ τώρα**.

Ειδοποίηση λήψης νέων φαξ

Επιλέξτε **Να ειδοποιούμαι για νέα φαξ μέσω εικονιδίου στο dock** στο **Παρακολούθηση λήψης φαξ >**

Προτιμήσεις στο FAX Utility, το εικονίδιο οθόνης λήψης φαξ στην πλατφόρμα αναπηδά για να σας ειδοποιήσει ότι έχουν ληφθεί νέα φαξ.

Ανοίξτε τον φάκελο ληφθέντων φαξ από την οθόνη ληφθέντων φαξ (Mac OS)

Μπορείτε να ανοίξετε τον φάκελο αποθήκευσης από τον υπολογιστή που έχει προσδιοριστεί για λήψη φαξ, όταν επιλέγετε "Αποθήκευση" (αποθήκευση φαξ σε αυτόν τον υπολογιστή).

1. Κάντε κλικ στο εικονίδιο παρακολούθησης φαξ στο Dock για να ανοίξετε το **Παρακολούθηση λήψης φαξ**.

2. Επιλέξτε τον εκτυπωτή και κάντε κλικ στο **Άνοιγμα φακέλου** ή διπλό κλικ στο όνομα εκτυπωτή.

3. Ελέγξτε την ημερομηνία και τον αποστολέα στο όνομα αρχείου και, στη συνέχεια, ανοίξτε το αρχείο PDF.

Σημείωση:

Τα ληφθέντα φαξ μετονομάζονται αυτόματα με χρήση της παρακάτω μορφής ονομασίας.

YYYYMMDDHHMMSS_XXXXXXXXXX_nnnnn (Έτος/Μήνας/Ημέρα/Ωρα/Λεπτό/Δευτερόλεπτο_αριθμός αποστολέα)

Πληροφορίες που έχουν σταλεί από τον αποστολέα εμφανίζονται ως αριθμός του αποστολέα. Αυτός ο αριθμός ενδέχεται να μην εμφανίζεται, ανάλογα με τον αποστολέα.

Συντήρηση του Εκτυπωτή

Έλεγχος της κατάστασης των αναλώσιμων.	158
Βελτίωση της ποιότητας εκτύπωσης, αντιγραφής, σάρωσης και φαξ.	158
Καθαρισμός του εκτυπωτή.	167
Καθαρισμός μελανιού που έχει διαρρεύσει.	168
Έλεγχος του συνολικού αριθμού σελίδων που τροφοδοτήθηκαν στον εκτυπωτή. . . .	168
Εξοικονόμηση ενέργειας.	168
Εξχωριστή εγκατάσταση ή κατάργηση εγκατάστασης εφαρμογών.	169
Μεταφορά και αποθήκευση του εκτυπωτή.	176

Έλεγχος της κατάστασης των αναλώσιμων

Μπορείτε να ελέγξετε την κατά προσέγγιση ωφέλιμη διάρκεια ζωής του κουτιού συντήρησης από τον πίνακα ελέγχου. Πατήστε **Job/Status** στην αρχική οθόνη και, στη συνέχεια, επιλέξτε **Κατάστ. εκτυπωτή**.

Μπορείτε να ελέγξετε τα επίπεδα μελανιού και την διάρκεια ωφέλιμης ζωής του κουτιού συντήρησης κατά προσέγγιση από τον υπολογιστή. Βλ. τις «Σχετικές πληροφορίες» παρακάτω για λεπτομέρειες.

Για να επιβεβαιώσετε το πραγματικό μελάνι που απομένει, ελέγξτε οπτικά τα επίπεδα μελανιού σε όλα τα δοχεία του εκτυπωτή.

Σχετικές πληροφορίες

- ➔ «Καρτέλα Συντήρηση» στη σελίδα 50
- ➔ «Οδηγός για το πρόγραμμα οδήγησης εκτυπωτή των Mac OS» στη σελίδα 319
- ➔ «Πρέπει να αναπληρώσετε το μελάνι» στη σελίδα 249
- ➔ «Πρέπει να αντικαταστήσετε το κουτί συντήρησης» στη σελίδα 254

Βελτίωση της ποιότητας εκτύπωσης, αντιγραφής, σάρωσης και φαξ

Προσαρμογή της ποιότητας εκτύπωσης

Εάν παρατηρήσετε λανθασμένα ευθυγραμμισμένες κατακόρυφες γραμμές, θολές εικόνες ή οριζόντιο διαχωρισμό ζωνών, προσαρμόστε την ποιότητα εκτύπωσης.

1. Τοποθετήστε απλό χαρτί μεγέθους A4 στον εκτυπωτή.
2. Επιλέξτε **Ρυθμίσ** στην αρχική οθόνη.
3. Επιλέξτε **Συντήρηση > Εκτύπωση προσαρμογής ποιότητας**.
4. Ακολουθήστε τις οδηγίες που εμφανίζονται στην οθόνη για να ελέγξετε τον εκτυπωτή και να βελτιώσετε την ποιότητα της εκτύπωσης.

Εάν εμφανιστεί ένα μήνυμα που σας συνιστά να καθαρίσετε την κεφαλή εκτύπωσης, εκτελέστε καθαρισμό της κεφαλής εκτύπωσης.

5. Ακολουθήστε τις οδηγίες που εμφανίζονται στην οθόνη για να εκτυπώσετε τα μοτίβα για την ευθυγράμμιση της κεφαλής εκτύπωσης και, στη συνέχεια, ευθυγραμμίστε την κεφαλή εκτύπωσης.

- Το μοτίβο αυτό σας δίνει τη δυνατότητα να εκτελέσετε ευθυγράμμιση εάν οι κατακόρυφες καθορισμένες γραμμές εμφανίζονται με λανθασμένη ευθυγράμμιση ή οι εκτυπώσεις σας φαίνονται θολές.

Βρείτε και εισαγάγετε τον αριθμό για το δείγμα που έχει τις λιγότερες μη ευθυγραμμισμένες κάθετες γραμμές.

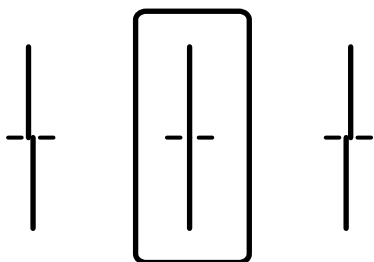

- Το μοτίβο αυτό σας δίνει τη δυνατότητα να εκτελέσετε ευθυγράμμιση εάν παρατηρείτε οριζόντιο διαχωρισμό ζωνών ανά τακτά διαστήματα.

Βρείτε και εισαγάγετε τον αριθμό για το λιγότερο διαχωρισμένο και επικαλυπτόμενο μοτίβο.

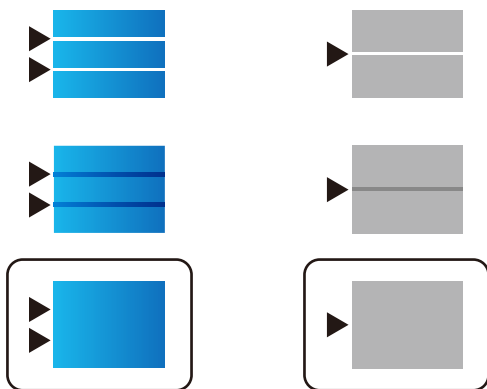

Έλεγχος και καθαρισμός της κεφαλής εκτύπωσης

Εάν τα ακροφύσια είναι φραγμένα, τα εκτυπωμένα έγγραφα είναι αχνά, υπάρχουν εμφανείς γραμμές ή εμφανίζονται μη αναμενόμενα χρώματα. Εάν τα ακροφύσια παρουσιάζουν σημαντική φραγή, θα εκτυπωθεί ένα κενό φύλλο. Όταν μειωθεί η ποιότητα εκτύπωσης, πρώτα χρησιμοποιήστε τη λειτουργία ελέγχου των ακροφυσίων, για να ελέγξετε αν τα ακροφύσια είναι φραγμένα. Εάν τα ακροφύσια είναι φραγμένα, καθαρίστε την κεφαλή εκτύπωσης.

! **Σημαντικό:**

- Μην ανοίγετε τη μονάδα του σαρωτή και μην απενεργοποιήσετε τον εκτυπωτή κατά τη διάρκεια του καθαρισμού κεφαλής. Αν ο καθαρισμός της κεφαλής δεν ολοκληρωθεί, ενδέχεται να μην είναι δυνατή η εκτύπωση.
- Ο καθαρισμός κεφαλής καταναλώνει μελάνι και δεν θα πρέπει να εκτελεστεί περισσότερο από το απαραίτητο.
- Όταν το επίπεδο μελανιού είναι χαμηλό, ενδέχεται να μην είναι δυνατός ο καθαρισμός της κεφαλής εκτύπωσης.
- Εάν η ποιότητα της εκτύπωσης δεν βελτιωθεί αφού επαναλάβετε τον έλεγχο των ακροφυσίων και καθαρίσετε την κεφαλή 3 φορές, περιμένετε τουλάχιστον 12 ώρες χωρίς να εκτυπώσετε και, στη συνέχεια, εκτελέστε εκ νέου έλεγχο των ακροφυσίων και επαναλάβετε τον καθαρισμό της κεφαλής, εάν χρειάζεται. Συνιστούμε να απενεργοποιήσετε τον εκτυπωτή πατώντας το κουμπί . Εάν η ποιότητα εκτύπωσης δεν βελτιωθεί παρόλα αυτά, εκτελέστε Ισχυρός καθαρισμός.
- Για να αποφύγετε το στέγνωμα της κεφαλής εκτύπωσης, μην αποσυνδέετε τον εκτυπωτή ενώ είναι ενεργοποιημένος.

Έλεγχος και καθαρισμός της κεφαλής εκτύπωσης (Πίνακας ελέγχου)

1. Επιλέξτε **Ρυθμίσ** στην αρχική οθόνη.
2. Επιλέξτε **Συντήρηση > Έλεγχος ακροφ. κεφ. εκτ..**
3. Ακολουθήστε τις οδηγίες που εμφανίζονται στην οθόνη για την εκτύπωση του δείγματος ελέγχου ακροφυσίων.
4. Ελέγξτε το τυπωμένο μοτίβο για να δείτε εάν τα ακροφύσια της κεφαλής εκτύπωσης είναι φραγμένα.

A) OK

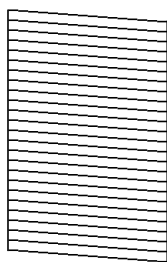

B) NG

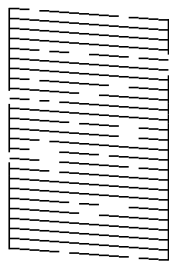

C) NG

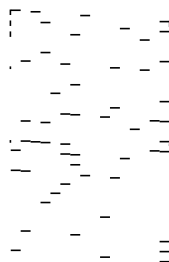

A:

Όλες οι γραμμές έχουν εκτυπωθεί. Επιλέξτε . Δεν χρειάζονται περαιτέρω ενέργειες.

B ή κοντά στο B

Ορισμένα ακροφύσια είναι φραγμένα. Επιλέξτε  και, στη συνέχεια, επιλέξτε **Καθαρισμ. κεφαλ. εκτύπ.** στην επόμενη οθόνη.

C ή κοντά στο C

Εάν οι περισσότερες γραμμές απουσιάζουν ή δεν έχουν εκτυπωθεί, αυτό υποδεικνύει ότι τα περισσότερα ακροφύσια είναι φραγμένα. Εκτελέστε το **Ισχυρός καθαρισμός**. Για λεπτομέρειες, ανατρέξτε στις «Σχετικές πληροφορίες» παρακάτω.

5. Όταν ολοκληρωθεί το **Καθαρισμ. κεφαλ. εκτύπ.**, εκτυπώστε πάλι το δείγμα ελέγχου ακροφυσίων. Επαναλάβετε τον καθαρισμό και την εκτύπωση του δείγματος έως ότου εκτυπωθούν πλήρως όλες οι γραμμές.

! **Σημαντικό:**

Εάν η ποιότητα της εκτύπωσης δεν βελτιωθεί αφού επαναλάβετε τον έλεγχο των ακροφυσίων και καθαρίσετε την κεφαλή 3 φορές, περιμένετε τουλάχιστον 12 ώρες χωρίς να εκτυπώσετε και, στη συνέχεια, εκτελέστε εκ νέου έλεγχο των ακροφυσίων και επαναλάβετε τον καθαρισμό της κεφαλής, εάν χρειάζεται. Συνιστούμε να απενεργοποιήσετε τον εκτυπωτή πατώντας το κουμπί . Εάν η ποιότητα εκτύπωσης δεν βελτιωθεί παρόλα αυτά, εκτελέστε Ισχυρός καθαρισμός.

Σχετικές πληροφορίες

- ➔ «Εφαρμογή για εκτύπωση από έναν υπολογιστή (Windows Printer Driver)» στη σελίδα 316
- ➔ «Εκτέλεση Ισχυρός καθαρισμός (Windows)» στη σελίδα 162
- ➔ «Εκτέλεση του Ισχυρός καθαρισμός (Mac OS)» στη σελίδα 162

Εκτέλεση του Ισχυρός καθαρισμός

Η δυνατότητα Ισχυρός καθαρισμός μπορεί να βελτιώσει την ποιότητα εκτύπωσης στις ακόλουθες περιπτώσεις.

- Στην περίπτωση που τα περισσότερα ακροφύσια είναι φραγμένα.
- Όταν έχετε εκτελέσει έναν έλεγχο ακροφυσίων και καθαρισμό κεφαλής 3 φορές και περιμένετε τουλάχιστον 12 ώρες χωρίς εκτύπωση, αλλά η ποιότητα εκτύπωσης εξακολουθεί να μη βελτιώνεται.

Πριν εκτελέσετε αυτήν τη δυνατότητα, εκτελέστε έλεγχο ακροφυσίων για να δείτε εάν τα ακροφύσια είναι φραγμένα, διαβάστε τις ακόλουθες οδηγίες και, στη συνέχεια, εκτελέστε Ισχυρός καθαρισμός.

! **Σημαντικό:**

Βεβαιωθείτε ότι υπάρχει αρκετό μελάνι στα δοχεία μελανιού.

Ελέγξτε οπτικά για να βεβαιωθείτε ότι όλα τα δοχεία μελανιού είναι γεμάτα τουλάχιστον κατά ένα τρίτο. Η χαμηλή στάθμη μελανιού κατά τη διάρκεια της διαδικασίας Ισχυρός καθαρισμός μπορεί να προκαλέσει βλάβες στο προϊόν.

! **Σημαντικό:**

Απαιτείται ένα διάστημα 12 ωρών ανάμεσα σε κάθε Ισχυρός καθαρισμός.

Συνήθως, μία μόνο διαδικασία Ισχυρός καθαρισμός επιλύει το ζήτημα της ποιότητας εκτύπωσης εντός 12 ωρών. Συνεπώς, για να αποφύγετε την περιττή κατανάλωση μελανιού, πρέπει να περιμένετε 12 ώρες πριν τη δοκιμάσετε ξανά.

! **Σημαντικό:**

Μπορεί να χρειαστεί αντικατάσταση του κουτιού συντήρησης.

Το μελάνι καταλήγει στο κουτί συντήρησης. Αν γεμίσει, πρέπει να προετοιμάσετε και να τοποθετήσετε ένα νέο κουτί συντήρησης για να συνεχιστεί η εκτύπωση.

Σημείωση:

Όταν η στάθμη του μελανιού ή ο διαθέσιμος χώρος στο κουτί συντήρησης δεν επαρκούν για τη διαδικασία Ισχυρός καθαρισμός, δεν έχετε τη δυνατότητα να εκτελέσετε αυτήν τη λειτουργία. Ακόμη και σε αυτήν την περίπτωση, η στάθμη και ο διαθέσιμος χώρος για εκτύπωση μπορεί να παραμείνουν.

Σχετικές πληροφορίες

➔ «Έλεγχος και καθαρισμός της κεφαλής εκτύπωσης» στη σελίδα 159

Εκτέλεση Ισχυρός καθαρισμός (Windows)

1. Μεταβείτε στο παράθυρο του προγράμματος οδήγησης του εκτυπωτή.
2. Επιλέξτε **Ισχυρός καθαρισμός** στην καρτέλα **Συντήρηση**.
3. Ακολουθήστε τις οδηγίες που εμφανίζονται στην οθόνη.

Σημείωση:

Εάν δεν μπορείτε να εκτελέσετε αυτήν τη λειτουργία, επιλύστε τα προβλήματα που εμφανίζονται στον πίνακα ελέγχου του εκτυπωτή. Στη συνέχεια, ακολουθήστε τη διαδικασία από το βήμα 1 για να εκτελέσετε ξανά αυτήν τη λειτουργία.



Σημαντικό:

Εάν η ποιότητα εκτύπωσης δεν βελτιωθεί μετά την εκτέλεση του Ισχυρός καθαρισμός, περιμένετε τουλάχιστον 12 ώρες χωρίς να εκτυπώσετε και, στη συνέχεια, πραγματοποιήστε εκ νέου το μοτίβο ελέγχου των ακροφυσίων. Εκτελέστε ξανά Καθαρισμ. κεφαλ. εκτύπ. ή Ισχυρός καθαρισμός ανάλογα με το τυπωμένο μοτίβο. Εάν η ποιότητα εξακολουθεί να μην βελτιώνεται, επικοινωνήστε με την Υποστήριξη της Epson.

Σχετικές πληροφορίες

➔ «Εκτέλεση του Ισχυρός καθαρισμός» στη σελίδα 161

➔ «Εφαρμογή για εκτύπωση από έναν υπολογιστή (Windows Printer Driver)» στη σελίδα 316

Εκτέλεση του Ισχυρός καθαρισμός (Mac OS)

1. Επιλέξτε **Προτιμήσεις συστήματος** από το μενού Apple > **Εκτυπωτές και σαρωτές** (ή **Εκτύπωση και σάρωση, Εκτύπωση και φαξ**) και στη συνέχεια, επιλέξτε τον εκτυπωτή.
2. Κάντε κλικ στην επιλογή **Επιλογές και προμήθειες** > **Βοήθημα** > **Άνοιγμα Βοηθήματος εκτυπωτή**.
3. Κάντε κλικ στην επιλογή **Ισχυρός καθαρισμός**.
4. Ακολουθήστε τις οδηγίες που εμφανίζονται στην οθόνη.

Σημείωση:

Εάν δεν μπορείτε να εκτελέσετε αυτήν τη λειτουργία, επιλύστε τα προβλήματα που εμφανίζονται στον πίνακα ελέγχου του εκτυπωτή. Στη συνέχεια, ακολουθήστε τη διαδικασία από το βήμα 1 για να εκτελέσετε ξανά αυτήν τη λειτουργία.

! **Σημαντικό:**

Εάν η ποιότητα εκτύπωσης δεν βελτιωθεί μετά την εκτέλεση του Ισχυρός καθαρισμός, περιμένετε τουλάχιστον 12 ώρες χωρίς να εκτυπώσετε και, στη συνέχεια, πραγματοποιήστε εκ νέου το μοτίβο ελέγχου των ακροφυσίων. Εκτελέστε ξανά Καθαρισμ. κεφαλ. εκτύπ. ή Ισχυρός καθαρισμός ανάλογα με το τυπωμένο μοτίβο. Εάν η ποιότητα εξακολουθεί να μην βελτιώνεται, επικοινωνήστε με την Υποστήριξη της Epson.

Σχετικές πληροφορίες

➔ «Εκτέλεση του Ισχυρός καθαρισμός» στη σελίδα 161

Αποφυγή της φραγής ακροφυσίων

Χρησιμοποιείτε πάντα το κουμπί τροφοδοσίας για να θέτετε σε λειτουργία ή εκτός λειτουργίας τον εκτυπωτή.

Βεβαιώστε ότι η λυχνία λειτουργίας είναι απενεργοποιημένη πριν αποσυνδέσετε το καλώδιο τροφοδοσίας.

Το ίδιο το μελάνι μπορεί να ξεραθεί αν δεν είναι καλυμμένο. Ακριβώς όπως τοποθετείτε ένα καπάκι σε ένα στυλό για να το αποτρέψετε από το να ξεραθεί, βεβαιωθείτε ότι η κεφαλή εκτύπωσης είναι σωστά καλυμμένη για να μην στεγνώσει το μελάνι.

Όταν το καλώδιο τροφοδοσίας δεν είναι στην πρίζα ή αν συμβεί διακοπή ρεύματος όταν ο εκτυπωτής λειτουργεί, η κεφαλή εκτύπωσης μπορεί να μην καλυφθεί σωστά. Αν η κεφαλή εκτύπωσης μείνει ως έχει, θα στεγνώσει προκαλώντας φραγή στα ακροφύσια (κενά μελανιού).

Σε αυτές τις περιπτώσεις, ενεργοποιήστε και απενεργοποιήστε τον εκτυπωτή, το συντομότερο δυνατό, για να καλυφθεί η κεφαλή εκτύπωσης.

Ευθυγράμμιση της κεφαλής εκτύπωσης (Πίνακας ελέγχου)

1. Τοποθετήστε απλό χαρτί μεγέθους A4 στον εκτυπωτή.
«Τοποθέτηση χαρτιού» στη σελίδα 35
2. Επιλέξτε **Συντήρηση** στην αρχική οθόνη.
3. Επιλέξτε **Ευθυγρ. κεφαλής εκτύπ.**
4. Επιλέξτε ένα από τα μενού ευθυγράμμισης και, στη συνέχεια, ακολουθήστε τις οδηγίες επί της οθόνης για να εκτυπώσετε ένα μοτίβο ευθυγράμμισης.
 - Ευθυγρ. Ριγωτής Γραμμής: επιλέξτε αυτή τη στοιχίση αν τα εκτυπωμένα έγγραφά σας είναι θολά ή οι κάθετες βοηθητικές γραμμές δεν εμφανίζονται στοιχισμένες.
 - Οριζόντια ευθυγράμμιση: επιλέξτε αυτή τη στοιχίση αν παρατηρείτε οριζόντιο διαχωρισμό ζωνών ανά τακτά χρονικά διαστήματα.
5. Ακολουθήστε τις οδηγίες που εμφανίζονται στην οθόνη.

Καθαρισμός της διαδρομής του χαρτιού για κηλίδες μελανιού

Όταν τα εκτυπωμένα έγγραφα εμφανίζουν κηλίδες ή γδαρσίματα, καθαρίστε τον εσωτερικό κύλινδρο.

! **Σημαντικό:**

Μην χρησιμοποιείτε χαρτομάντιλο για τον καθαρισμό του εσωτερικού του εκτυπωτή. Το ακροφύσιο της κεφαλής εκτύπωσης μπορεί να είναι φραγμένο με χνούδι.

1. Επιλέξτε **Ρυθμίς** στην αρχική οθόνη.
2. Επιλέξτε **Συντήρηση > Καθαρισμός οδηγού χαρτ..**
3. Επιλέξτε την προέλευση χαρτιού, τοποθετήστε απλό χαρτί A4 στην προέλευση χαρτιού που έχετε επιλέξει και, στη συνέχεια, ακολουθήστε τις οδηγίες στην οθόνη για να καθαρίσετε τη διαδρομή χαρτιού.

«Τοποθέτηση χαρτιού» στη σελίδα 35

Σημείωση:

Επαναλαμβάνετε αυτή τη διαδικασία έως ότου το χαρτί δεν παρουσιάζει κηλίδες μελανιού. Εάν τα εκτυπωμένα έγγραφα συνεχίζουν να εμφανίζουν κηλίδες ή γδαρσίματα, καθαρίστε τις υπόλοιπες προελεύσεις χαρτιού.

Καθαρισμός στο Γυαλί σαρωτή

Όταν εμφανίζονται κηλίδες στα αντίγραφα ή τις σαρωμένες εικόνες, καθαρίστε τη γυαλί σαρωτή.

! **Προσοχή:**

Να είστε προσεκτικοί ώστε να μην εγκλωβίσετε το χέρι ή τα δάχτυλά σας κατά το άνοιγμα ή το κλείσιμο του καλύμματος εγγράφων. Διαφορετικά, ενδέχεται να τραυματιστείτε.

! **Σημαντικό:**

Μην καθαρίζετε τον εκτυπωτή με οινόπνευμα ή με διαλυτικό. Αυτά τα χημικά μπορεί να προκαλέσουν φθορές στον εκτυπωτή.

1. Ανοίξτε το κάλυμμα εγγράφων.

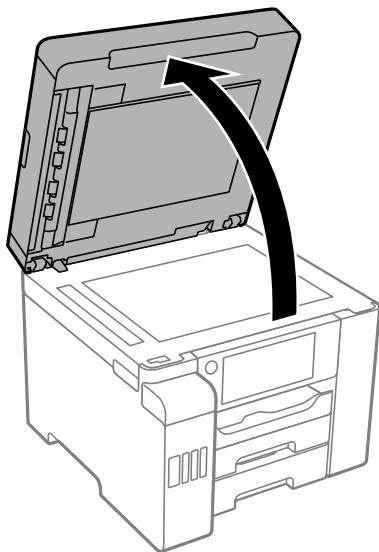

2. Καθαρίστε το γυαλί σαρωτή με ένα μαλακό, στεγνό, καθαρό πανί.

! **Σημαντικό:**

- ❑ *Αν η γυάλινη επιφάνεια είναι λερωμένη από λιπαρή ουσία ή από άλλη επίμονη ακαθαρσία, καθαρίστε την χρησιμοποιώντας μια μικρή ποσότητα καθαριστικού για τζάμια και ένα μαλακό πανί. Σκουπίστε όλο το υγρό που απομένει.*
- ❑ *Μην πιέζετε υπερβολικά τη γυάλινη επιφάνεια.*
- ❑ *Προσέξτε να μην γρατζουνίσετε ή καταστρέψετε την επιφάνεια του γυαλιού. Η φθαρμένη γυάλινη επιφάνεια μπορεί να μειώσει την ποιότητα σάρωσης.*

Καθαρισμός του αυτόματου τροφοδότη εγγράφων (ADF)

Όταν τα αντίγραφα ή οι σαρωμένες εικόνες από τον ADF έχουν κηλίδες ή τα πρωτότυπα δεν τροφοδοτούνται σωστά στον ADF, καθαρίστε τον ADF.

! **Σημαντικό:**

Μην καθαρίζετε τον εκτυπωτή με οινόπνευμα ή με διαλυτικό. Αυτά τα χημικά μπορεί να προκαλέσουν φθορές στον εκτυπωτή.

1. Ανοίξτε το κάλυμμα του ADF.

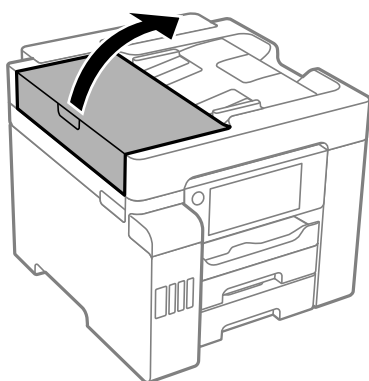

2. Με ένα μαλακό, υγρό πανί, καθαρίστε τον κύλινδρο και το εσωτερικό του ADF.

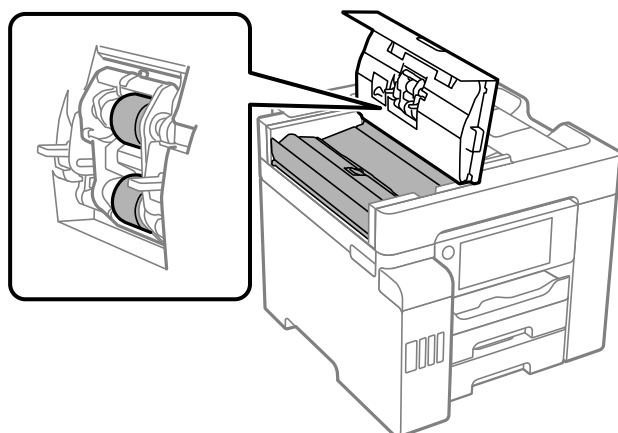

! **Σημαντικό:**

- Η χρήση στεγνού πανιού μπορεί να προκαλέσει φθορές στην επιφάνεια του κυλίνδρου.
- Χρησιμοποιήστε τον ADF αφού πρώτα στεγνώσει ο κύλινδρος.

3. Κλείστε το κάλυμμα ADF και, στη συνέχεια, ανοίξτε το κάλυμμα εγγράφου.

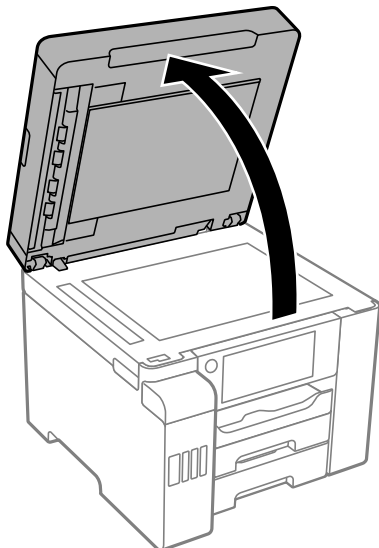

4. Καθαρίστε το τμήμα που απεικονίζεται στο σχήμα.

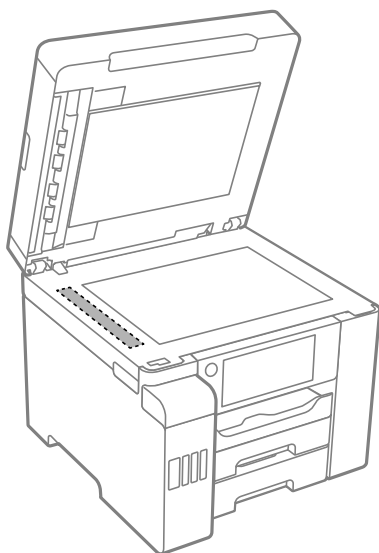

! **Σημαντικό:**

- Εάν η γυάλινη επιφάνεια είναι λερωμένη από λιπαρή ουσία ή από άλλη επίμονη ακαθαρσία, καθαρίστε την χρησιμοποιώντας μια μικρή ποσότητα καθαριστικού για τζάμια και ένα μαλακό πανί. Σκουπίστε όλο το υγρό που απομένει.
- Μην πιέζετε υπερβολικά τη γυάλινη επιφάνεια.
- Προσέξτε να μην γρατζουνίσετε ή καταστρέψετε την επιφάνεια του γυαλιού. Η φθαρμένη γυάλινη επιφάνεια μπορεί να μειώσει την ποιότητα σάρωσης.

Καθαρισμός του εκτυπωτή

Εάν η εξωτερική θήκη του εκτυπωτή σας είναι βρώμικη ή σκονισμένη, απενεργοποιήστε τον και καθαρίστε με μαλακό, καθαρό και υγρό πανί. Εάν δεν μπορείτε να αφαιρέσετε τις ακαθαρσίες, δοκιμάστε καθαρισμό με μαλακό και καθαρό πανί, βρεγμένο με ήπιο απορρυπαντικό.

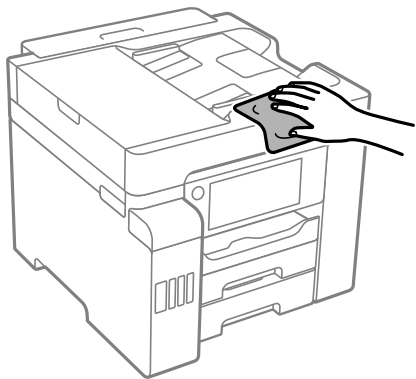

Σημαντικό:

- ❑ Προσέξτε να μην εισέλθει νερό στον μηχανισμό του εκτυπωτή ή σε οποιαδήποτε ηλεκτρικά στοιχεία. Διαφορετικά, ο εκτυπωτής μπορεί να καταστραφεί.
- ❑ Μην χρησιμοποιείτε ποτέ οινόπνευμα ή διαλυτικό για να καθαρίσετε το κάλυμμα του εκτυπωτή. Αυτά τα χημικά μπορεί να βλάψουν τα στοιχεία και τη θήκη.
- ❑ Μην αγγίζετε το λευκό επίπεδο καλώδιο, τη διάφανη ταινία και τα σωληνάκια μελανιού στο εσωτερικό του εκτυπωτή. Υπάρχει κίνδυνος να προκληθούν προβλήματα λειτουργίας.

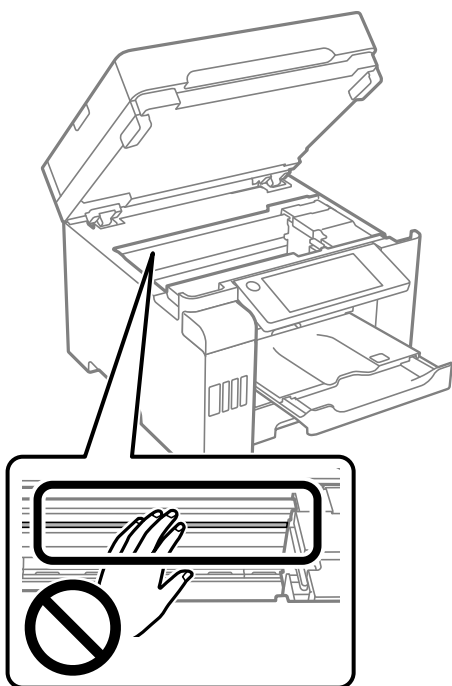

Καθαρισμός μελανιού που έχει διαρρεύσει

Αν διαρρεύσει μελάνι, καθαρίστε το με τους ακόλουθους τρόπους.

- Σε περίπτωση που προσκολληθεί μελάνι στην περιοχή γύρω από το δοχείο, σκουπίστε το χρησιμοποιώντας ένα καθαρό πανί χωρίς χνούδι ή μια μπατονέτα.
- Σε περίπτωση που χυθεί μελάνι στο γραφείο ή το δάπεδο, σκουπίστε το αμέσως. Εάν το μελάνι στεγνώσει, η αφαίρεσή του είναι δύσκολη. Για να αποφευχθεί η εξάπλωση της κηλίδας, σκουπίστε «ταμποναριστά» το μελάνι με ένα στεγνό πανί και, στη συνέχεια, σκουπίστε το με ένα υγρό πανί.
- Αν το μελάνι έρθει σε επαφή με τα χέρια σας, πλύντε τα με σαπούνι και νερό.

Έλεγχος του συνολικού αριθμού σελίδων που τροφοδοτήθηκαν στον εκτυπωτή

Μπορείτε να ελέγξετε τον συνολικό αριθμό των σελίδων που τροφοδοτήθηκαν στον εκτυπωτή.

Σχετικές πληροφορίες

- ➔ [«Εφαρμογή για εκτύπωση από έναν υπολογιστή \(Windows Printer Driver\)»](#) στη σελίδα 316
- ➔ [«Καρτέλα Συντήρηση»](#) στη σελίδα 50
- ➔ [«Οδηγός για το πρόγραμμα οδήγησης εκτυπωτή των Mac OS»](#) στη σελίδα 319

Έλεγχος του συνολικού αριθμού σελίδων που τροφοδοτήθηκαν στον εκτυπωτή (Πίνακας ελέγχου)

Οι πληροφορίες εκτυπώνονται μαζί με το δείγμα ελέγχου ακροφυσίων.

1. Επιλέξτε **Ρυθμίσ** στην αρχική οθόνη.
2. Επιλέξτε **Συντήρηση > Έλεγχος ακροφ. κεφ. εκτ..**
3. Ακολουθήστε τις οδηγίες που εμφανίζονται στην οθόνη για την εκτύπωση του δείγματος ελέγχου ακροφυσίων.

Εξοικονόμηση ενέργειας

Ο εκτυπωτής εισέρχεται σε κατάσταση αναμονής ή απενεργοποιείται αυτόματα εάν δεν εκτελεστεί καμία λειτουργία για μια καθορισμένη χρονική περίοδο. Μπορείτε να προσαρμόσετε το χρόνο πριν την εφαρμογή της διαχείρισης τροφοδοσίας. Οποιαδήποτε αύξηση θα επηρεάσει την ενεργειακή απόδοση του εκτυπωτή. Αναλογιστείτε το περιβάλλον πριν κάνετε οποιαδήποτε αλλαγή.

Ανάλογα με το σημείο αγοράς, ο εκτυπωτής ενδέχεται να διαθέτει μια λειτουργία για την αυτόματη απενεργοποίησή του εάν δεν είναι συνδεδεμένος στο δίκτυο για 30 λεπτά.

Εξοικονόμηση ενέργειας (Πίνακας ελέγχου)

1. Επιλέξτε **Ρυθμίσ** στην αρχική οθόνη.
2. Επιλέξτε **Γενικές ρυθμίσεις > Βασικές ρυθμίσεις**.
3. Κάντε μία από τις ενέργειες που ακολουθούν.

Σημείωση:

*Το προϊόν σας μπορεί να διαθέτει τη λειτουργία **Ρυθμ. απενεργ.** ή τη λειτουργία **Απενερ χρονοδιακ** ανάλογα με το σημείο αγοράς.*

- Επιλέξτε **Χρον. Ύπνου** ή **Ρυθμ. απενεργ.** > **Απενεργοποίηση** όταν ανενεργό ή **Απενεργοποίηση κατά την αποσύνδεση** και κατόπιν κάντε τις ρυθμίσεις.
- Επιλέξτε **Χρον. Ύπνου** ή **Απενερ χρονοδιακ** και, στη συνέχεια, ορίστε τις ρυθμίσεις.

Ξεχωριστή εγκατάσταση ή κατάργηση εγκατάστασης εφαρμογών

Συνδέστε τον υπολογιστή σας στο δίκτυο και εγκαταστήστε την τελευταία έκδοση των εφαρμογών από τον ιστότοπο. Συνδεθείτε στον υπολογιστή σας ως διαχειριστής. Εισαγάγετε τον κωδικό πρόσβασης διαχειριστή, αν σας ζητηθεί από τον υπολογιστή.

Ξεχωριστή εγκατάσταση εφαρμογών

Σημείωση:

Κατά την επανεγκατάσταση μιας εφαρμογής, θα πρέπει πρώτα να καταργήσετε την εγκατάστασή της.

1. Βεβαιωθείτε ότι ο εκτυπωτής και ο υπολογιστής είναι διαθέσιμοι για επικοινωνία και ότι ο εκτυπωτής είναι συνδεδεμένος στο Internet.

- Εκκινήστε το EPSON Software Updater.

Το στιγμιότυπο οθόνης είναι ένα παράδειγμα από τα Windows.

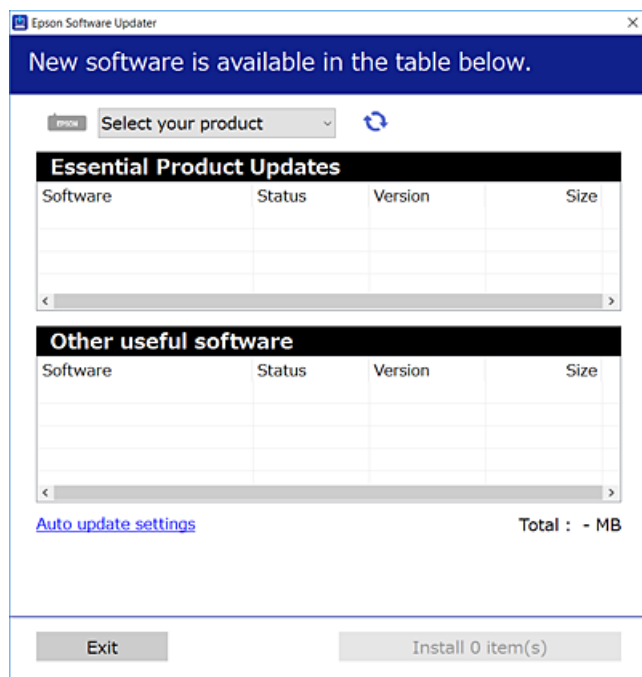

- Στα Windows, επιλέξτε τον εκτυπωτή σας και, στη συνέχεια, κάντε κλικ στο  για να πραγματοποιήσετε έλεγχο για τις τελευταίες διαθέσιμες εφαρμογές.
- Επιλέξτε τα στοιχεία που θέλετε να εγκαταστήσετε ή να ενημερώσετε και, στη συνέχεια, κάντε κλικ στο κουμπί εγκατάστασης.

! **Σημαντικό:**

Μην απενεργοποιείτε ή αποσυνδέετε τον εκτυπωτή, έως ότου ολοκληρωθεί η ενημέρωση. Αυτό μπορεί να οδηγήσει σε δυσλειτουργία του εκτυπωτή.

Σημείωση:

- Μπορείτε να κάνετε λήψη των τελευταίων εφαρμογών από την τοποθεσία Web της Epson.
<http://www.epson.com>
- Αν χρησιμοποιείτε λειτουργικά συστήματα Windows Server, δεν μπορείτε να χρησιμοποιήσετε το Epson Software Updater. Κάντε λήψη των τελευταίων εφαρμογών από την τοποθεσία Web της Epson.

Σχετικές πληροφορίες

- ➔ «Εφαρμογή για την ενημέρωση λογισμικού και υλικολογισμικού (EPSON Software Updater)» στη σελίδα 325
- ➔ «Κατάργηση εγκατάστασης εφαρμογών» στη σελίδα 172

Έλεγχος εγκατάστασης γνήσιου προγράμματος οδήγησης εκτυπωτή Epson — Windows

Μπορείτε να ελέγξετε εάν ο εκτυπωτής σας διαθέτει γνήσιο πρόγραμμα οδήγησης εκτυπωτή της Epson χρησιμοποιώντας μία από τις ακόλουθες μεθόδους.

Επιλέξτε **Πίνακας ελέγχου > Προβολή συσκευών και εκτυπωτών (Εκτυπωτές, Εκτυπωτές και Φαξ)** και, στη συνέχεια, πραγματοποιήστε τα εξής για να ανοίξετε το παράθυρο ιδιοτήτων του διακομιστή εκτυπώσεων.

- ❑ Windows Windows 10/Windows 8.1/Windows 8/Windows 7/Windows Server 2019/Windows Server 2016/Windows Server 2012 R2/Windows Server 2012/Windows Server 2008 R2

Κάντε κλικ στο εικονίδιο του εκτυπωτή και, στη συνέχεια, επιλέξτε **Ιδιότητες διακομιστή εκτυπώσεων** στην κορυφή του παραθύρου.

- ❑ Windows Vista/Windows Server 2008

Κάντε δεξί κλικ στον φάκελο **Εκτυπωτές** και, στη συνέχεια, επιλέξτε **Εκτέλεση ως διαχειριστής > Ιδιότητες διακομιστή**.

- ❑ Windows XP/Windows Server 2003 R2/Windows Server 2003

Από το μενού **Αρχείο**, επιλέξτε **Ιδιότητες διακομιστή**.

Κάντε κλικ στην καρτέλα **Πρόγραμμα οδήγησης**. Εάν το όνομα του εκτυπωτή σας εμφανίζεται στη λίστα, τότε ο υπολογιστής σας διαθέτει γνήσιο πρόγραμμα οδήγησης εκτυπωτή της Epson.

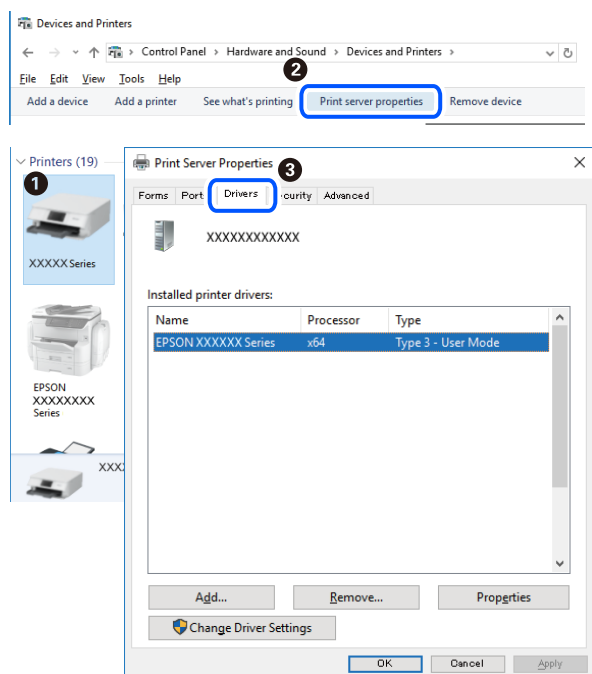

Σχετικές πληροφορίες

➔ «Ξεχωριστή εγκατάσταση εφαρμογών» στη σελίδα 169

Έλεγχος εγκατάστασης γνήσιου προγράμματος οδήγησης εκτυπωτή Epson — Mac OS

Μπορείτε να ελέγξετε εάν ο εκτυπωτής σας διαθέτει γνήσιο πρόγραμμα οδήγησης εκτυπωτή της Epson χρησιμοποιώντας μία από τις ακόλουθες μεθόδους.

Επιλέξτε **Προτιμήσεις συστήματος** από το μενού **Apple > Εκτυπωτές και σαρωτές** (ή **Εκτύπωση και σάρωση, Εκτύπωση και φαξ**) και στη συνέχεια, επιλέξτε τον εκτυπωτή. Επιλέξτε **Επιλογές & Προμήθειες**, και εάν

εμφανιστεί στο παράθυρο η καρτέλα **Επιλογές** και **Βοηθητικό πρόγραμμα**, τότε ο υπολογιστής σας διαθέτει γνήσιο πρόγραμμα οδήγησης εκτυπωτή της Epson.

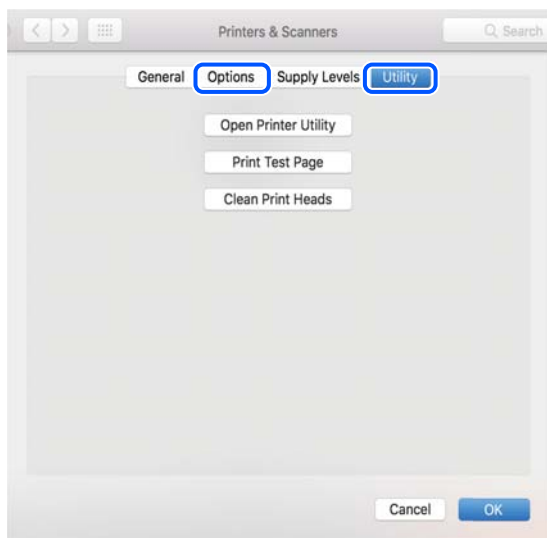

Σχετικές πληροφορίες

➔ «Ξεχωριστή εγκατάσταση εφαρμογών» στη σελίδα 169

Προσθήκη του εκτυπωτή (μόνο για Mac OS)

1. Επιλέξτε **Προτιμήσεις συστήματος** από το μενού Apple > Εκτυπωτές & Σαρωτές (ή Εκτύπωση & Σάρωση, Εκτύπωση & Φαξ).
2. Κάντε κλικ στο + και στη συνέχεια επιλέξτε **Προσθήκη άλλου εκτυπωτή ή σαρωτή**.
3. Επιλέξτε τον εκτυπωτή σας και επιλέξτε τον από την επιλογή **Χρήση**.
4. Κάντε κλικ στην επιλογή **Προσθήκη**.

Σημείωση:

Αν ο εκτυπωτής σας δεν εμφανίζεται στη λίστα, ελέγξτε ότι είναι σωστά συνδεδεμένος στον υπολογιστή και ότι είναι ενεργοποιημένος.

Κατάργηση εγκατάστασης εφαρμογών

Συνδεθείτε στον υπολογιστή σας ως διαχειριστής. Εισαγάγετε τον κωδικό πρόσβασης διαχειριστή, αν σας ζητηθεί από τον υπολογιστή.

Κατάργηση εγκατάστασης εφαρμογών — Windows

1. Πατήστε το κουμπί  για να απενεργοποιήσετε τον εκτυπωτή.
2. Πραγματοποιήστε έξοδο από όλες τις εφαρμογές που εκτελούνται.

3. Ανοίξτε το στοιχείο **Πίνακας ελέγχου**:
 - Windows 10/Windows Server 2019/Windows Server 2016
Κάντε κλικ στο κουμπί Έναρξη και επιλέξτε **Σύστημα Windows > Πίνακας ελέγχου**.
 - Windows 8.1/Windows 8/Windows Server 2012 R2/Windows Server 2012
Επιλέξτε **Επιφάνεια εργασίας > Ρυθμίσεις > Πίνακας ελέγχου**.
 - Windows 7/Windows Vista/Windows XP/Windows Server 2008 R2/Windows Server 2008/Windows Server 2003 R2/Windows Server 2003
Κάντε κλικ στο κουμπί έναρξης και επιλέξτε **Πίνακας ελέγχου**.
4. Ανοίξτε την ενότητα **Κατάργηση εγκατάστασης ενός προγράμματος** (ή **Προσθαφαίρεση προγραμμάτων**):
 - Windows 10/Windows 8.1/Windows 8/Windows 7/Windows Vista/Windows Server 2019/Windows Server 2016/Windows Server 2012 R2/Windows Server 2012/Windows Server 2008 R2/Windows Server 2008
Επιλέξτε **Κατάργηση εγκατάστασης ενός προγράμματος** στην ενότητα **Προγράμματα**.
 - Windows XP/Windows Server 2003 R2/Windows Server 2003
Κάντε κλικ στην επιλογή **Προσθαφαίρεση προγραμμάτων**.
5. Επιλέξτε την εφαρμογή που θέλετε να απεγκαταστήσετε.
Δεν μπορείτε να καταργήσετε την εγκατάσταση του προγράμματος οδήγησης εκτυπωτή αν υπάρχουν τυχόν εργασίες εκτύπωσης. Διαγράψτε ή περιμένετε να εκτυπωθούν οι εργασίες πριν καταργήσετε την εγκατάσταση.
6. Καταργήστε την εγκατάσταση των εφαρμογών:
 - Windows 10/Windows 8.1/Windows 8/Windows 7/Windows Vista/Windows Server 2019/Windows Server 2016/Windows Server 2012 R2/Windows Server 2012/Windows Server 2008 R2/Windows Server 2008
Κάντε κλικ στην επιλογή **Κατάργηση/αλλαγή ή Κατάργηση**.
 - Windows XP/Windows Server 2003 R2/Windows Server 2003
Κάντε κλικ στην επιλογή **Αλλαγή/κατάργηση ή Κατάργηση**.

Σημείωση:
Αν εμφανίζεται το παράθυρο **Έλεγχος λογαριασμού χρήστη**, κάντε κλικ στην επιλογή **Συνέχεια**.
7. Ακολουθήστε τις οδηγίες που εμφανίζονται στην οθόνη.

Κατάργηση εγκατάστασης εφαρμογών — Mac OS

1. Πραγματοποιήστε λήψη του στοιχείου Uninstaller χρησιμοποιώντας το EPSON Software Updater.
Αφού ολοκληρωθεί η λήψη του Uninstaller, δεν χρειάζεται να πραγματοποιείτε ξανά λήψη κάθε φορά που καταργείτε την εγκατάσταση της εφαρμογής.
2. Πατήστε το κουμπί  για να απενεργοποιήσετε τον εκτυπωτή.
3. Για να καταργήσετε την εγκατάσταση του προγράμματος οδήγησης εκτυπωτή ή PC-FAX, επιλέξτε **Προτιμήσεις συστήματος** από το μενού Apple > **Εκτυπωτές και σαρωτές** (ή **Εκτύπωση και σάρωση, Εκτύπωση και φαξ**) και, στη συνέχεια, καταργήστε τον εκτυπωτή από τη λίστα των ενεργοποιημένων εκτυπωτών.

4. Πραγματοποιήστε έξοδο από όλες τις εφαρμογές που εκτελούνται.
5. Επιλέξτε **Μετάβαση > Εφαρμογές > Epson Software > Uninstaller**.
6. Επιλέξτε την εφαρμογή της οποίας την εγκατάσταση θέλετε να καταργήσετε και, στη συνέχεια, κάντε κλικ στην επιλογή **Uninstall**.



Σημαντικό:

Το Uninstaller αφαιρεί όλα τα προγράμματα οδήγησης των εκτυπωτών ψεκασμού μελανιού Epson στον υπολογιστή. Αν χρησιμοποιείτε πολλαπλούς εκτυπωτές inkjet Epson και θέλετε να διαγράψετε μόνο ορισμένα προγράμματα οδήγησης, αρχικά διαγράψτε τα όλα και, στη συνέχεια, εγκαταστήστε το απαραίτητο πρόγραμμα οδήγησης του εκτυπωτή εκ νέου.

Σημείωση:

Αν δεν μπορείτε να βρείτε την εφαρμογή της οποίας την εγκατάσταση θέλετε να καταργήσετε από τη λίστα εφαρμογών, δεν μπορείτε να καταργήσετε την εγκατάσταση με το Uninstaller. Σε αυτή την περίπτωση, επιλέξτε **Μετάβαση > Εφαρμογές > Epson Software**, επιλέξτε την εφαρμογή της οποίας την εγκατάσταση θέλετε να καταργήσετε και στη συνέχεια σύρετέ τη στο εικονίδιο Κάδος απορριμμάτων.

Σχετικές πληροφορίες

➔ «Εφαρμογή για την ενημέρωση λογισμικού και υλικολογισμικού (EPSON Software Updater)» στη σελίδα 325

Ενημέρωση των εφαρμογών και του υλικολογισμικού

Ίσως να μπορέσετε να επιλύσετε συγκεκριμένα προβλήματα και να βελτιώσετε ή να προσθέσετε λειτουργίες ενημερώνοντας τις εφαρμογές και το υλικολογισμικό. Βεβαιωθείτε ότι χρησιμοποιείτε την πιο πρόσφατη έκδοση των εφαρμογών και του υλικολογισμικού.

1. Βεβαιωθείτε ότι ο εκτυπωτής και ο υπολογιστής είναι συνδεδεμένοι και ότι ο υπολογιστής είναι συνδεδεμένος στο Internet.
2. Εκκινήστε το EPSON Software Updater και ενημερώστε τις εφαρμογές ή το υλικολογισμικό.



Σημαντικό:

Μην απενεργοποιήσετε τον υπολογιστή ή τον εκτυπωτή, έως ότου ολοκληρωθεί η ενημέρωση. Διαφορετικά, ο εκτυπωτής ενδέχεται να παρουσιάσει δυσλειτουργία.

Σημείωση:

Αν δεν μπορείτε να βρείτε την εφαρμογή την οποία θέλετε να ενημερώσετε στη λίστα, δεν μπορείτε να την ενημερώσετε χρησιμοποιώντας το EPSON Software Updater. Ελέγξτε για τις πιο πρόσφατες εκδόσεις των εφαρμογών από την τοπική τοποθεσία Web της Epson.

<http://www.epson.com>

Σχετικές πληροφορίες

➔ «Εφαρμογή για την ενημέρωση λογισμικού και υλικολογισμικού (EPSON Software Updater)» στη σελίδα 325

Ενημέρωση του υλικολογισμικού του εκτυπωτή χρησιμοποιώντας τον Πίνακα ελέγχου

Εάν ο εκτυπωτής μπορεί να συνδεθεί στο Internet, μπορείτε να ενημερώσετε το υλικολογισμικό του εκτυπωτή χρησιμοποιώντας τον πίνακα ελέγχου. Μπορείτε, επίσης, να ρυθμίσετε τον εκτυπωτή σας να εκτελεί τακτικά ελέγχους για ενημερώσεις υλικολογισμικού και να σας ενημερώνει, εάν υπάρχουν διαθέσιμες.

1. Επιλέξτε **Ρυθμίσ** στην αρχική οθόνη.
2. Επιλέξτε **Γενικές ρυθμίσεις > Διαχείριση συστήματος > Ενημέρωση υλικολογισμικού > Ενημέρωση**.

Σημείωση:

Επιλέξτε **Ειδοποίηση > Ενερ.**, για να ρυθμίσετε τον εκτυπωτή σας να εκτελεί τακτικά ελέγχους για διαθέσιμες ενημερώσεις υλικολογισμικού.

3. Ελέγξτε το μήνυμα που εμφανίζεται στην οθόνη και πατήστε **Έναρξη ελέγχου** για να ξεκινήσετε την αναζήτηση για διαθέσιμες ενημερώσεις.
4. Εάν εμφανιστεί ένα μήνυμα στην οθόνη LCD που σας ενημερώνει ότι υπάρχει διαθέσιμη μια ενημέρωση υλικολογισμικού, ακολουθήστε τις οδηγίες της οθόνης, για να ξεκινήσετε την ενημέρωση.



Σημαντικό:

- ❑ Μην απενεργοποιείτε ή αποσυνδέετε τον εκτυπωτή, έως ότου ολοκληρωθεί η ενημέρωση. Διαφορετικά, ο εκτυπωτής ενδέχεται να παρουσιάσει δυσλειτουργία.
- ❑ Εάν η ενημέρωση υλικολογισμικού δεν ολοκληρωθεί ή δεν είναι επιτυχής, ο εκτυπωτής δεν ξεκινά κανονικά και θα εμφανιστεί η ένδειξη «Recovery Mode» στην οθόνη LCD την επόμενη φορά που θα ενεργοποιηθεί ο εκτυπωτής. Σε αυτή την κατάσταση, χρειάζεται να ενημερώσετε ξανά το υλικολογισμικό χρησιμοποιώντας έναν υπολογιστή. Συνδέστε τον εκτυπωτή με τον υπολογιστή χρησιμοποιώντας ένα καλώδιο USB. Ενώ εμφανίζεται η ένδειξη «Recovery Mode» στον εκτυπωτή, δεν μπορείτε να ενημερώσετε το υλικολογισμικό μέσω σύνδεσης δικτύου. Στον υπολογιστή, μεταβείτε στην τοπική τοποθεσία web της Epson και, στη συνέχεια, πραγματοποιήστε λήψη του τελευταίου υλικολογισμικού του εκτυπωτή. Δείτε τις οδηγίες στην τοποθεσία web για τα επόμενα βήματα.

Σχετικές πληροφορίες

➔ «Διαχείριση συστήματος» στη σελίδα 346

Ενημέρωση υλικολογισμικού χρησιμοποιώντας το Web Config

Όταν ο εκτυπωτής μπορεί να συνδεθεί στο Internet, μπορείτε να ενημερώνετε το υλικολογισμικό από το Web Config.

1. Μεταβείτε στο Web Config και επιλέξτε την καρτέλα **Διαχείριση συσκευής > Ενημέρωση σταθερολογισμικού**.
2. Κάντε κλικ στο **Έναρξη** και, στη συνέχεια, ακολουθήστε τις οδηγίες που εμφανίζονται στην οθόνη.
Ξεκινά η επιβεβαίωση υλικολογισμικού και εμφανίζονται οι πληροφορίες υλικολογισμικού εάν υπάρχει ενημερωμένο υλικολογισμικό.

Σημείωση:

Μπορείτε, επίσης, να ενημερώσετε το υλικολογισμικό χρησιμοποιώντας το *Epson Device Admin*. Μπορείτε να επιβεβαιώσετε οπτικά τις πληροφορίες υλικολογισμικού στη λίστα συσκευών. Είναι χρήσιμο όταν θέλετε να ενημερώσετε το υλικολογισμικό πολλών συσκευών. Ανατρέξτε στον οδηγό *Epson Device Admin* ή στη βοήθεια για περισσότερες λεπτομέρειες.

Σχετικές πληροφορίες

➔ «Εφαρμογή για τη Ρύθμιση παραμέτρων λειτουργιών εκτυπωτή (Web Config)» στη σελίδα 323

Ενημέρωση του υλικολογισμικού χωρίς σύνδεση στο Internet

Μπορείτε να προχωρήσετε στη λήψη του υλικολογισμικού της συσκευής από την τοποθεσία web της Epson στον υπολογιστή σας και, στη συνέχεια, να συνδέσετε τη συσκευή με τον υπολογιστή μέσω ενός καλωδίου USB για να ενημερώσετε το υλικολογισμικό. Εάν δεν μπορείτε να πραγματοποιήσετε την ενημέρωση μέσω δικτύου, δοκιμάστε την ακόλουθη μέθοδο.

1. Μεταβείτε στην τοποθεσία web της Epson για τη λήψη του υλικολογισμικού.
2. Συνδέστε τον υπολογιστή που έχει πραγματοποιήσει λήψη του υλικολογισμικού με τον εκτυπωτή, μέσω καλωδίου USB.
3. Κάντε διπλό κλικ στο αρχείο .exe που λάβατε.
Γίνεται εκκίνηση του Epson Firmware Updater.
4. Ακολουθήστε τις οδηγίες που εμφανίζονται στην οθόνη.

Μεταφορά και αποθήκευση του εκτυπωτή

Εάν χρειαστεί να αποθηκεύσετε τον εκτυπωτή ή να τον μεταφέρετε για επισκευές, ακολουθήστε τα παρακάτω βήματα για να τον συσκευάσετε.

1. Απενεργοποιήστε τον εκτυπωτή πατώντας το κουμπί .
2. Βεβαιωθείτε ότι η λυχνία λειτουργίας έχει σβήσει και, στη συνέχεια, αποσυνδέστε το καλώδιο τροφοδοσίας.



Σημαντικό:

Βγάλτε το καλώδιο τροφοδοσίας από την πρίζα όταν σβήσει η λυχνία λειτουργίας. Διαφορετικά, η κεφαλή εκτύπωσης δεν επιστρέφει στην αρχική θέση, προκαλώντας το στέγνωμα του μελανιού και η εκτύπωση μπορεί να καταστεί αδύνατη.

3. Αποσυνδέστε όλα τα καλώδια, όπως το καλώδιο τροφοδοσίας και το καλώδιο USB.
4. Βεβαιωθείτε ότι δεν έχει τοποθετηθεί εξωτερική συσκευή USB.
5. Αφαιρέστε όλο το χαρτί από τον εκτυπωτή.
6. Βεβαιωθείτε ότι δεν υπάρχουν πρωτότυπα στον εκτυπωτή.

7. Ανοίξτε τη μονάδα σαρωτή με το κάλυμμα εγγράφων κλειστό.

 **Προσοχή:**

Να είστε προσεκτικοί ώστε να μην εγκλωβίσετε το χέρι ή τα δάχτυλά σας κατά το άνοιγμα ή το κλείσιμο της μονάδας σαρωτή. Διαφορετικά, ενδέχεται να τραυματιστείτε.

8. Ορίστε την κλειδαριά μεταφοράς στην κλειδωμένη (Μεταφορά) θέση.

Η κλειδαριά μεταφοράς διακόπτει την παροχή μελανιού για να αποφευχθεί διαρροή κατά τη μεταφορά και αποθήκευση.

Εάν η κεφαλή εκτύπωσης δεν βρίσκεται στη θέση που φαίνεται παρακάτω, μετακινήστε τη με το χέρι.

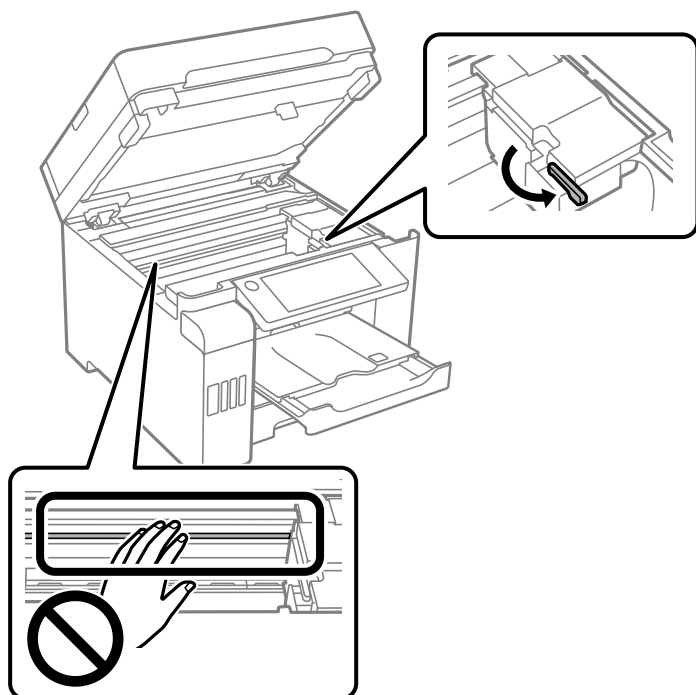

9. Ασφαλίστε την κεφαλή εκτύπωσης στη θήκη της με ταινία.

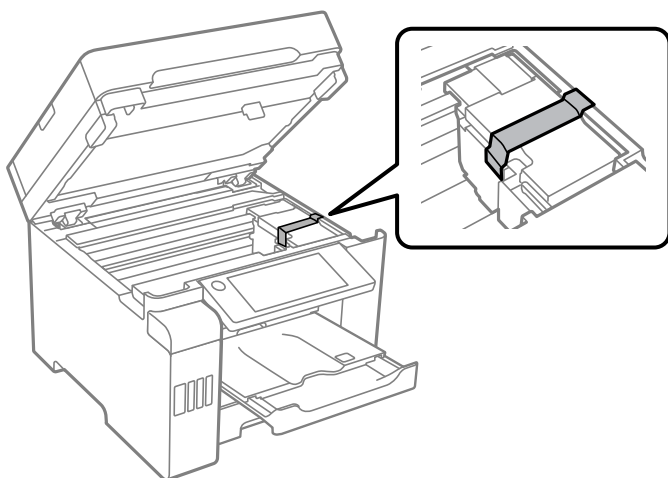

10. Κλείστε τη μονάδα του σαρωτή.

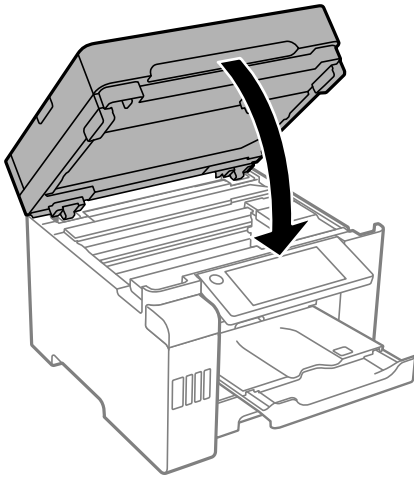

11. Βεβαιωθείτε ότι τοποθετείτε με ασφάλεια το καπάκι του δοχείου μελανιού.

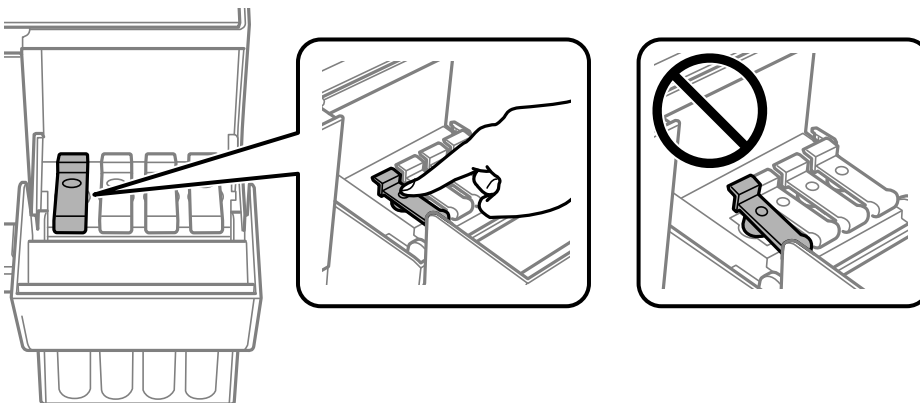

12. Κλείστε καλά το κάλυμμα δοχείου μελανιού.

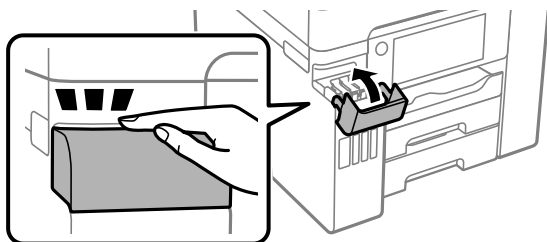

13. Προετοιμάστε τη συσκευασία του εκτυπωτή όπως παρουσιάζεται παρακάτω.

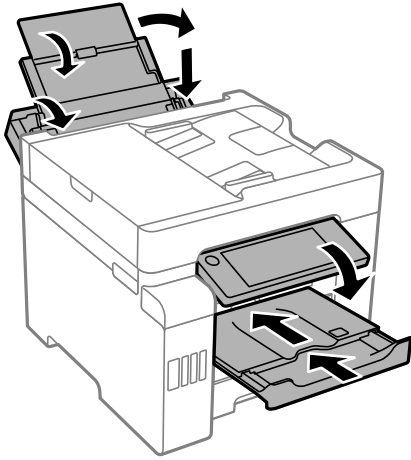

14. Τοποθετήστε τον εκτυπωτή στην πλαστική σακούλα και κλείστε τη διπλώνοντάς την.
15. Συσκευάστε ξανά τον εκτυπωτή στο κουτί του, χρησιμοποιώντας τα προστατευτικά υλικά.

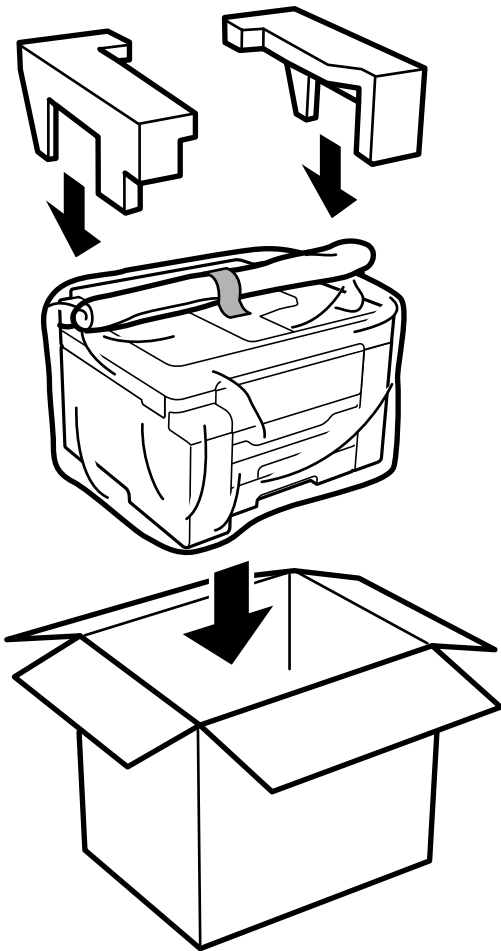

! Σημαντικό:

- ❑ Κατά τη μεταφορά του εκτυπωτή, ανυψώστε τον χρησιμοποιώντας μια σταθερή θέση. Η ανύψωση του εκτυπωτή από μη σταθερή θέση ενδέχεται να οδηγήσει σε τραυματισμό.
- ❑ Καθώς ο συγκεκριμένος εκτυπωτής είναι βαρύς, θα πρέπει πάντα μεταφέρεται από δύο ή περισσότερα άτομα κατά την αποσυσκευασία και τη μεταφορά.
- ❑ Κατά την ανύψωση του εκτυπωτή, τοποθετήστε τα χέρια σας στις θέσεις που απεικονίζονται παρακάτω. Εάν ανυψώσετε τον εκτυπωτή διατηρώντας άλλες θέσεις, ενδέχεται να πέσει ο εκτυπωτής ή να παγιδευτούν τα χέρια σας κατά την τοποθέτησή του.

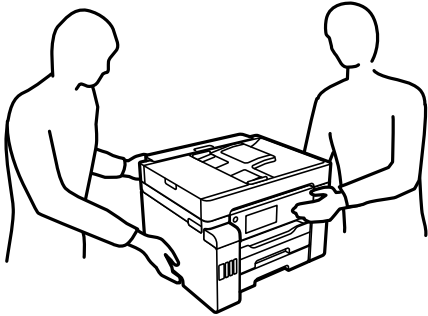

- ❑ Κατά τη μεταφορά του εκτυπωτή, μην τον γέρνετε περισσότερο από 10 μοίρες. Διαφορετικά, ο εκτυπωτής ενδέχεται να πέσει.
- ❑ Όταν αποθηκεύετε ή μεταφέρετε τον εκτυπωτή, τοποθετήστε τον εκτυπωτή στην πλαστική σακούλα και κλείστε τη διπλώνοντάς την. Αποφύγετε την τοποθέτηση του εκτυπωτή υπό κλίση, κάθετα ή ανάποδα. Διαφορετικά, μπορεί να διαρρεύσει μελάνι.



! **Σημαντικό:**

- ❑ Κατά την αποθήκευση ή τη μεταφορά ενός μπουκαλιού μελανιού, μην δίνετε κλίση στο μπουκάλι και μην το υποβάλλετε σε κραδασμούς ή αλλαγές θερμοκρασίας. Διαφορετικά, μπορεί να υπάρξουν διαρροές μελανιού ακόμη και αν το καπάκι έχει τοποθετηθεί με ασφάλεια στο μπουκάλι μελανιού. Φροντίστε ώστε το μπουκάλι μελανιού να παραμένει σε όρθια θέση κατά την ασφάλιση του καπακιού και λάβετε όλα τα απαραίτητα μέτρα για να αποτρέψετε τις διαρροές μελανιού κατά τη μεταφορά του μπουκαλιού, π.χ. τοποθετώντας το μπουκάλι σε μια σακούλα.
- ❑ Μην τοποθετείτε τα ανοιγμένα μπουκάλια μελανιού στο κουτί με τον εκτυπωτή.



Την επόμενη φορά που θα χρησιμοποιήσετε τον εκτυπωτή, βεβαιωθείτε ότι έχετε αφαιρέσει την ταινία που ασφαρίζει την κεφαλή εκτύπωσης και ρυθμίσει την κλειδαριά μεταφοράς στην ξεκλειδωτή (Εκτύπωση) θέση. Εάν η ποιότητα εκτύπωσης είναι μειωμένη την επόμενη φορά που θα εκτυπώσετε, καθαρίστε και ευθυγραμμίστε την κεφαλή εκτύπωσης.

Σχετικές πληροφορίες

- ➔ «Έλεγχος και καθαρισμός της κεφαλής εκτύπωσης» στη σελίδα 159
- ➔ «Ευθυγράμμιση της κεφαλής εκτύπωσης (Πίνακας ελέγχου)» στη σελίδα 163

Επίλυση προβλημάτων

Ο εκτυπωτής δεν λειτουργεί όπως αναμένεται.	183
Εμφανίζεται ένα μήνυμα στην οθόνη LCD.	246
Το χαρτί έχει εμπλακεί.	247
Πρέπει να αναπληρώσετε το μελάνι.	249
Πρέπει να αντικαταστήσετε το κουτί συντήρησης.	254
Η ποιότητα της εκτύπωσης, αντιγραφής, σάρωσης και φαξ είναι χαμηλή.	255
Δεν είναι δυνατή η επίλυση του προβλήματος ύστερα από τη δοκιμή όλων των λύσεων.	278

Ο εκτυπωτής δεν λειτουργεί όπως αναμένεται

Ο εκτυπωτής δεν ενεργοποιείται ή απενεργοποιείται

Ο εκτυπωτής δεν ενεργοποιείται

Μπορείτε να εξετάσετε τα παρακάτω αίτια.

■ Το καλώδιο τροφοδοσίας δεν συνδέεται σωστά στην πρίζα.

Λύσεις

Βεβαιωθείτε ότι το καλώδιο τροφοδοσίας είναι καλά συνδεδεμένο.

■ Το κουμπί δεν πατήθηκε για αρκετό χρονικό διάστημα.



Λύσεις

Κρατήστε παρηταμένα το κουμπί  για μεγαλύτερο χρονικό διάστημα.

Ο εκτυπωτής δεν απενεργοποιείται

■ Το κουμπί δεν πατήθηκε για αρκετό χρονικό διάστημα.

Λύσεις

Κρατήστε παρηταμένα το κουμπί  για μεγαλύτερο χρονικό διάστημα. Αν εξακολουθείτε να μην μπορείτε να απενεργοποιήσετε τον εκτυπωτή, βγάλτε το καλώδιο τροφοδοσίας από την πρίζα. Για να αποτρέψετε στέγνωμα της κεφαλής εκτύπωσης, ενεργοποιήστε εκ νέου τον εκτυπωτή και απενεργοποιήστε τον πιέζοντας το κουμπί .

Η τροφοδοσία απενεργοποιείται αυτόματα

■ Η δυνατότητα Ρυθμ. απενεργ. ή Απενερ χρονοδιακ είναι ενεργοποιημένη.

Λύσεις

- Επιλέξτε Ρυθμίσ > Γενικές ρυθμίσεις > Βασικές ρυθμίσεις > Ρυθμ. απενεργ. και, στη συνέχεια απενεργοποιήστε τις ρυθμίσεις Απενεργοποίηση όταν ανενεργό και Απενεργοποίηση κατά την αποσύνδεση.
- Επιλέξτε Ρυθμίσ > Γενικές ρυθμίσεις > Βασικές ρυθμίσεις και, στη συνέχεια, απενεργοποιήστε τη ρύθμιση Απενερ χρονοδιακ.

Σημείωση:

Το προϊόν σας μπορεί να διαθέτει τη λειτουργία Ρυθμ. απενεργ. ή τη λειτουργία Απενερ χρονοδιακ ανάλογα με το σημείο αγοράς.

Το χαρτί δεν τροφοδοτείται σωστά

Χωρίς τροφοδότες χαρτιού

Μπορείτε να εξετάσετε τα παρακάτω αίτια.

■ Η τοποθεσία εγκατάστασης είναι ακατάλληλη.

Λύσεις

Τοποθετήστε τον εκτυπωτή σε επίπεδη επιφάνεια και χρησιμοποιήστε τον στις συνιστώμενες περιβαλλοντικές συνθήκες.

➔ [«Περιβαλλοντικές προδιαγραφές» στη σελίδα 362](#)

■ Χρησιμοποιείται μη υποστηριζόμενο χαρτί.

Λύσεις

Χρησιμοποιήστε χαρτί που υποστηρίζεται από τον αυτόν τον εκτυπωτή.

➔ [«Διαθέσιμο χαρτί και δυνατότητες» στη σελίδα 310](#)

➔ [«Μη διαθέσιμοι τύποι χαρτιού» στη σελίδα 315](#)

■ Ο χειρισμός του χαρτιού δεν είναι σωστός.

Λύσεις

Ακολουθήστε τις προφυλάξεις σχετικά με τον χειρισμό του χαρτιού.

➔ [«Προφυλάξεις χειρισμού χαρτιού» στη σελίδα 33](#)

■ Έχουν τοποθετηθεί πάρα πολλά φύλλα στον εκτυπωτή.

Λύσεις

Μην τοποθετείτε περισσότερα φύλλα από το μέγιστο αριθμό που έχει καθοριστεί για το χαρτί.

➔ [«Διαθέσιμο χαρτί και δυνατότητες» στη σελίδα 310](#)

■ Οι ρυθμίσεις χαρτιού στον εκτυπωτή είναι εσφαλμένες.

Λύσεις

Βεβαιωθείτε ότι οι ρυθμίσεις μεγέθους χαρτιού και τύπου χαρτιού αντιστοιχούν στο πραγματικό μέγεθος και τύπο χαρτιού που φορτώνεται στον εκτυπωτή.

➔ [«Ρυθμίσεις μεγέθους και τύπου χαρτιού» στη σελίδα 34](#)

Τροφοδοσίες χαρτιού σε κλίση

Μπορείτε να εξετάσετε τα παρακάτω αίτια.

■ Η τοποθεσία εγκατάστασης είναι ακατάλληλη.

Λύσεις

Τοποθετήστε τον εκτυπωτή σε επίπεδη επιφάνεια και χρησιμοποιήστε τον στις συνιστώμενες περιβαλλοντικές συνθήκες.

➔ «Περιβαλλοντικές προδιαγραφές» στη σελίδα 362

■ Χρησιμοποιείται μη υποστηριζόμενο χαρτί.

Λύσεις

Χρησιμοποιήστε χαρτί που υποστηρίζεται από τον αυτόν τον εκτυπωτή.

➔ «Διαθέσιμο χαρτί και δυνατότητες» στη σελίδα 310

➔ «Μη διαθέσιμοι τύποι χαρτιού» στη σελίδα 315

■ Ο χειρισμός του χαρτιού δεν είναι σωστός.

Λύσεις

Ακολουθήστε τις προφυλάξεις σχετικά με τον χειρισμό του χαρτιού.

➔ «Προφυλάξεις χειρισμού χαρτιού» στη σελίδα 33

■ Το χαρτί έχει τοποθετηθεί εσφαλμένα.

Λύσεις

Τοποθετήστε το χαρτί στη σωστή κατεύθυνση και σύρετε τον πλευρικό οδηγό στην άκρη του χαρτιού.

➔ «Τοποθέτηση χαρτιού» στη σελίδα 35

■ Έχουν τοποθετηθεί πάρα πολλά φύλλα στον εκτυπωτή.

Λύσεις

Μην τοποθετείτε περισσότερα φύλλα από το μέγιστο αριθμό που έχει καθοριστεί για το χαρτί.

➔ «Διαθέσιμο χαρτί και δυνατότητες» στη σελίδα 310

■ Οι ρυθμίσεις χαρτιού στον εκτυπωτή είναι εσφαλμένες.

Λύσεις

Βεβαιωθείτε ότι οι ρυθμίσεις μεγέθους χαρτιού και τύπου χαρτιού αντιστοιχούν στο πραγματικό μέγεθος και τύπο χαρτιού που φορτώνεται στον εκτυπωτή.

➔ «Ρυθμίσεις μεγέθους και τύπου χαρτιού» στη σελίδα 34

Πολλά φύλλα χαρτιού τροφοδοτούνται ταυτόχρονα

Μπορείτε να εξετάσετε τα παρακάτω αίτια.

■ **Η τοποθεσία εγκατάστασης είναι ακατάλληλη.**

Λύσεις

Τοποθετήστε τον εκτυπωτή σε επίπεδη επιφάνεια και χρησιμοποιήστε τον στις συνιστώμενες περιβαλλοντικές συνθήκες.

➔ «Περιβαλλοντικές προδιαγραφές» στη σελίδα 362

■ **Χρησιμοποιείται μη υποστηριζόμενο χαρτί.**

Λύσεις

Χρησιμοποιήστε χαρτί που υποστηρίζεται από τον αυτόν τον εκτυπωτή.

➔ «Διαθέσιμο χαρτί και δυνατότητες» στη σελίδα 310

➔ «Μη διαθέσιμοι τύποι χαρτιού» στη σελίδα 315

■ **Ο χειρισμός του χαρτιού δεν είναι σωστός.**

Λύσεις

Ακολουθήστε τις προφυλάξεις σχετικά με τον χειρισμό του χαρτιού.

➔ «Προφυλάξεις χειρισμού χαρτιού» στη σελίδα 33

■ **Το χαρτί είναι υγρό ή νωπό.**

Λύσεις

Τοποθετήστε νέο χαρτί.

■ **Ο στατικός ηλεκτρισμός έχει ως αποτέλεσμα τα φύλλα χαρτιού να κολλάνε μεταξύ τους.**

Λύσεις

Τινάζτε το χαρτί πριν το τοποθετήσετε. Εάν το χαρτί εξακολουθεί να μην τροφοδοτείται, τοποθετήστε ένα φύλλο χαρτιού τη φορά.

■ **Έχουν τοποθετηθεί πάρα πολλά φύλλα στον εκτυπωτή.**

Λύσεις

Μην τοποθετείτε περισσότερα φύλλα από το μέγιστο αριθμό που έχει καθοριστεί για το χαρτί.

➔ «Διαθέσιμο χαρτί και δυνατότητες» στη σελίδα 310

■ **Οι ρυθμίσεις χαρτιού στον εκτυπωτή είναι εσφαλμένες.**

Λύσεις

Βεβαιωθείτε ότι οι ρυθμίσεις μεγέθους χαρτιού και τύπου χαρτιού αντιστοιχούν στο πραγματικό μέγεθος και τύπο χαρτιού που φορτώνεται στον εκτυπωτή.

➔ «Ρυθμίσεις μεγέθους και τύπου χαρτιού» στη σελίδα 34

Τροφοδοτούνται πολλαπλά φύλλα χαρτιού ταυτόχρονα κατά τη διάρκεια της μη αυτόματης εκτύπωσης διπλής όψης.

Λύσεις

Προτού τοποθετήσετε πάλι το χαρτί, αφαιρέστε κάθε χαρτί που έχει τοποθετηθεί στην προέλευση χαρτιού.

Επέρχεται σφάλμα εξάντλησης χαρτιού

Δεν έχει τοποθετηθεί χαρτί στο κέντρο του δίσκου χαρτιού.

Λύσεις

Όταν προκύπτει σφάλμα έλλειψης χαρτιού παρόλο που έχει τοποθετηθεί χαρτί στον δίσκο χαρτιού, τοποθετήστε ξανά το χαρτί στο κέντρο του δίσκου χαρτιού.

Τα πρωτότυπα δεν τροφοδοτούνται στον ADF

Μπορείτε να εξετάσετε τα παρακάτω αίτια.

Χρησιμοποιούνται τα πρωτότυπα που δεν υποστηρίζονται από τον ADF.

Λύσεις

Χρησιμοποιήστε πρωτότυπα που υποστηρίζονται από τον ADF.

➔ [«Προδιαγραφές ADF» στη σελίδα 354](#)

Τα πρωτότυπα τοποθετούνται λανθασμένα.

Λύσεις

Τοποθετήστε τα πρωτότυπα στη σωστή κατεύθυνση και σύρετε τους οδηγούς άκρων του ADF στις άκρες των πρωτοτύπων.

■ Έχουν τοποθετηθεί πολλά πρωτότυπα στον ADF.

Λύσεις

Μην τοποθετείτε πρωτότυπα πάνω από τη γραμμή που υποδεικνύεται από το τριγωνικό σύμβολο στον ADF.

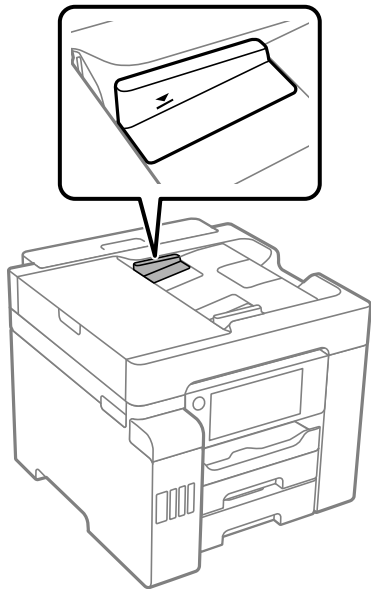

■ Σε περίπτωση που έχει κολλήσει σκόνη στον κύλινδρο το πρωτότυπο ολισθαίνει.

Λύσεις

Καθαρίστε στο εσωτερικό του ADF.

➔ [«Καθαρισμός του αυτόματου τροφοδότη εγγράφων \(ADF\)» στη σελίδα 165](#)

■ Τα πρωτότυπα δεν ανιχνεύονται.

Λύσεις

Στην οθόνη για αντιγραφή, σάρωση ή φαξ, ελέγξτε ότι το εικονίδιο του ADF είναι ενεργό. Εάν είναι απενεργοποιημένο, τοποθετήστε πάλι τα πρωτότυπα.

Δεν είναι δυνατή η εκτύπωση

Δεν είναι δυνατή η εκτύπωση από Windows

Βεβαιωθείτε ότι ο υπολογιστής και ο εκτυπωτής συνδέονται σωστά.

Η αιτία και η λύση στο πρόβλημα διαφέρουν ανάλογα με το αν συνδέονται ή όχι.

Έλεγχος της κατάστασης σύνδεσης

Χρησιμοποιήστε το Epson Printer Connection Checker για να ελέγξετε την κατάσταση σύνδεσης για τον υπολογιστή και τον εκτυπωτή. Ενδέχεται να μπορείτε να λύσετε το πρόβλημα ανάλογα με τα αποτελέσματα του ελέγχου.

1. Κάντε διπλό κλικ στο εικονίδιο **Epson Printer Connection Checker** στην επιφάνεια εργασίας.
Γίνεται εκκίνηση του Epson Printer Connection Checker.
Εάν δεν υπάρχει εικονίδιο στην επιφάνεια εργασίας, ακολουθήστε τις παρακάτω μεθόδους για να ξεκινήσει το Epson Printer Connection Checker.
 - Windows 10
Κάντε κλικ στο κουμπί Έναρξη και, στη συνέχεια, επιλέξτε **Epson Software > Epson Printer Connection Checker**.
 - Windows 8.1/Windows 8
Εισαγάγετε το όνομα της εφαρμογής στο σύμβολο αναζήτησης και έπειτα επιλέξτε το εμφανιζόμενο εικονίδιο.
 - Windows 7
Κάντε κλικ στο κουμπί έναρξης και, στη συνέχεια, επιλέξτε **Όλα τα προγράμματα > Epson Software > Epson Printer Connection Checker**.

2. Ακολουθήστε τις οδηγίες που εμφανίζονται στην οθόνη για τον έλεγχο.

Σημείωση:

Αν δεν εμφανίζεται το όνομα εκτυπωτή, εγκαταστήστε κάποιο αυθεντικό πρόγραμμα οδήγησης εκτυπωτή Epson.

[«Έλεγχος εγκατάστασης γνήσιου προγράμματος οδήγησης εκτυπωτή Epson — Windows» στη σελίδα 170](#)

Όταν έχετε αναγνωρίσει το πρόβλημα, ακολουθήστε τη λύση που εμφανίζεται στην οθόνη.

Όταν δεν μπορείτε να λύσετε το πρόβλημα, ελέγξτε τα ακόλουθα σύμφωνα με την κατάστασή σας.

- Ο εκτυπωτής δεν αναγνωρίζετε σε μια σύνδεση δικτύου
[«Αδυναμία σύνδεσης σε δίκτυο» στη σελίδα 189](#)
- Ο εκτυπωτής δεν αναγνωρίζετε με σύνδεση USB
[«Ο εκτυπωτής δεν μπορεί να συνδεθεί με USB \(Windows\)» στη σελίδα 192](#)
- Ο εκτυπωτής αναγνωρίζεται, όμως δεν είναι δυνατή η εκτέλεση εκτύπωσης.
[«Αδυναμία εκτύπωσης ακόμα και μέσω μιας σύνδεσης που έχει δημιουργηθεί \(Windows\)» στη σελίδα 192](#)

Αδυναμία σύνδεσης σε δίκτυο

Το πρόβλημα μπορεί να είναι ένα από τα παρακάτω.

■ Παρουσιάστηκε ένα πρόβλημα με τις συσκευές δικτύου για σύνδεση Wi-Fi.

Λύσεις

Απενεργοποιήστε τις συσκευές που θέλετε να συνδέσετε στο δίκτυο. Περιμένετε για 10 περίπου δευτερόλεπτα και, στη συνέχεια, ενεργοποιήστε τις συσκευές με την ακόλουθη σειρά: ασύρματος δρομολογητής, υπολογιστής ή έξυπνη συσκευή και, τέλος, εκτυπωτής. Μετακινήστε τον εκτυπωτή και

τον υπολογιστή ή την έξυπνη συσκευή πιο κοντά στον ασύρματο δρομολογητή για να διευκολύνετε την επικοινωνία μέσω ραδιοκυμάτων και, στη συνέχεια, επαναλάβετε τις ρυθμίσεις δικτύου.

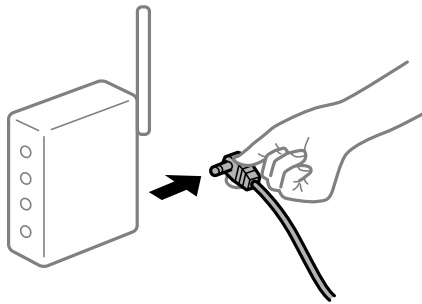

Οι συσκευές δεν μπορούν να λάβουν σήματα από τον ασύρματο δρομολογητή καθώς βρίσκονται σε μεγάλη απόσταση μεταξύ τους.

Λύσεις

Μετά τη μετακίνηση του εκτυπωτή ή της έξυπνης συσκευής πιο κοντά στον ασύρματο δρομολογητή, απενεργοποιήστε τον δρομολογητή και, στη συνέχεια, ενεργοποιήστε τον πάλι.

Όταν αλλάζετε τον ασύρματο δρομολογητή, οι ρυθμίσεις δεν συμφωνούν με τον νέο δρομολογητή.

Λύσεις

Εκτελέστε πάλι τις ρυθμίσεις σύνδεσης ώστε να συμφωνούν με τον νέο ασύρματο δρομολογητή.

➔ [«Κατά την αντικατάσταση του ασύρματου δρομολογητή» στη σελίδα 282](#)

Τα SSID που συνδέονται από τον υπολογιστή ή την έξυπνη συσκευή και τον υπολογιστή είναι διαφορετικά.

Λύσεις

Όταν χρησιμοποιείτε πολλαπλούς ασύρματους δρομολογητές ταυτόχρονα ή όταν ο ασύρματος δρομολογητής έχει πολλαπλά SSID και συσκευές που συνδέονται σε διαφορετικά SSID, δεν μπορείτε να συνδεθείτε στον ασύρματο δρομολογητή.

Συνδέστε τον υπολογιστή ή την έξυπνη συσκευή σας στο ίδιο SSID με τον εκτυπωτή.

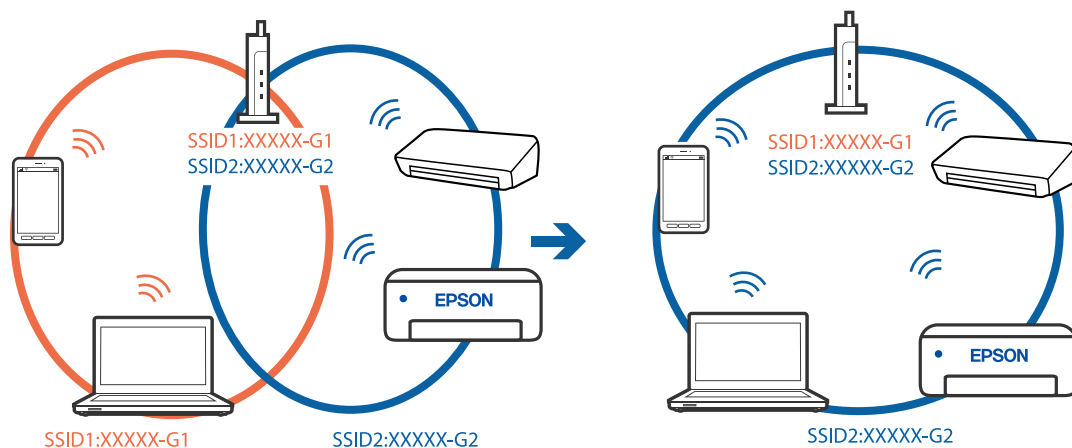

■ Διατίθεται ένα διαχωριστικό απορρήτου στον ασύρματο δρομολογητή.

Λύσεις

Οι περισσότεροι ασύρματοι δρομολογητές διαθέτουν λειτουργία διαχωριστικού απορρήτου που αποκλείει την επικοινωνία μεταξύ συνδεδεμένων συσκευών. Αν δεν είναι δυνατή η επικοινωνία μεταξύ εκτυπωτή και υπολογιστή ή έξυπνης συσκευής, ακόμη κι όταν συνδέονται στο ίδιο δίκτυο, απενεργοποιήστε το διαχωριστικό απορρήτου στον ασύρματο δρομολογητή. Συμβουλευτείτε τις οδηγίες χρήσης που συνοδεύουν τον ασύρματο δρομολογητή για λεπτομέρειες.

■ Η διεύθυνση IP έχει εκχωρηθεί εσφαλμένα.

Λύσεις

Εάν η διεύθυνση IP που έχει εκχωρηθεί στον εκτυπωτή είναι της μορφής 169.254.XXX.XXX και η μάσκα υποδικτύου είναι 255.255.0.0, η διεύθυνση IP μπορεί να μην εκχωρηθεί σωστά.

Επιλέξτε **Ρυθμίς > Γενικές ρυθμίσεις > Ρυθμίσεις δικτύου > Σύνθετα** στον πίνακα ελέγχου του εκτυπωτή και, στη συνέχεια, ελέγξτε τη διεύθυνση IP και τη μάσκα υποδικτύου στον εκτυπωτή.

Επανεκκινήστε τον ασύρματο δρομολογητή ή επαναφέρετε τις ρυθμίσεις δικτύου για τον εκτυπωτή.

➔ [«Επιβεβαίωση της σύνδεσης δικτύου» στη σελίδα 282](#)

■ Υπάρχει ένα πρόβλημα με τις ρυθμίσεις δικτύου στον υπολογιστή.

Λύσεις

Δοκιμάστε να επισκεφθείτε οποιαδήποτε τοποθεσία web από τον υπολογιστή σας για να βεβαιωθείτε ότι οι ρυθμίσεις δικτύου του υπολογιστή σας είναι σωστές. Εάν δεν μπορείτε να επισκεφθείτε καμία τοποθεσία web, τότε υπάρχει κάποιο πρόβλημα στον υπολογιστή σας.

Ελέγξτε τη σύνδεση δικτύου του υπολογιστή. Συμβουλευτείτε τα έγγραφα τεκμηρίωσης που παρέχονται με τον υπολογιστή για λεπτομέρειες.

■ Ο εκτυπωτής έχει συνδεθεί με Ethernet χρησιμοποιώντας συσκευές που υποστηρίζουν IEEE 802.3az (Ethernet με οικονομική χρήση ενέργειας).

Λύσεις

Όταν συνδέετε τον εκτυπωτή με Ethernet χρησιμοποιώντας συσκευές που υποστηρίζουν το πρότυπο IEEE 802.3az (Ethernet με οικονομική χρήση ενέργειας), ενδέχεται να προκύψουν τα ακόλουθα προβλήματα, αναλόγως του διανομέα ή του δρομολογητή που χρησιμοποιείτε.

- Η σύνδεση καθίσταται ασταθής, ο εκτυπωτής συνδέεται και αποσυνδέεται επανειλημμένα.
- Δεν είναι δυνατή η σύνδεση με τον εκτυπωτή.
- Η ταχύτητα επικοινωνίας γίνεται αργή.

Ακολουθήστε τα παρακάτω βήματα για να απενεργοποιήσετε το IEEE 802.3az για τον εκτυπωτή και συνδέστε στη συνέχεια.

1. Αφαιρέστε το συνδεδεμένο καλώδιο Ethernet από τον υπολογιστή και τον εκτυπωτή.
2. Εάν είναι ενεργοποιημένο το IEEE 802.3az για τον υπολογιστή, αποσυνδέστε το.
Συμβουλευτείτε τα έγγραφα τεκμηρίωσης που παρέχονται με τον υπολογιστή για λεπτομέρειες.
3. Συνδέστε απευθείας τον υπολογιστή με τον εκτυπωτή με ένα καλώδιο Ethernet.

4. Στον εκτυπωτή, εκτυπώστε μια αναφορά σύνδεσης δικτύου.
[«Εκτύπωση αναφοράς σύνδεσης δικτύου» στη σελίδα 300](#)
5. Ελέγξτε τη διεύθυνση IP του εκτυπωτή στην αναφορά σύνδεσης δικτύου.
6. Στον υπολογιστή, προσπελάστε το Web Config.
Εκκινήστε ένα πρόγραμμα περιήγησης web και εισαγάγετε τη διεύθυνση IP του εκτυπωτή.
[«Εκτέλεση του Web Config σε πρόγραμμα περιήγησης στο web» στη σελίδα 323](#)
7. Επιλέξτε την καρτέλα **Ρυθμίσεις δικτύου > Ενσύρματο δίκτυο LAN**.
8. Επιλέξτε **Απενεργοποίηση για IEEE 802.3az**.
9. Κάντε κλικ στην επιλογή **Επόμενο**.
10. Κάντε κλικ στην επιλογή **OK**.
11. Αφαιρέστε το συνδεδεμένο καλώδιο Ethernet από τον υπολογιστή και τον εκτυπωτή.
12. Εάν απενεργοποιήσατε το IEEE 802.3az για τον υπολογιστή στο βήμα 2, ενεργοποιήστε το.
13. Συνδέστε τα καλώδια Ethernet που αφαιρέσατε στο βήμα 1 στον υπολογιστή και τον εκτυπωτή.
Εάν το πρόβλημα επιμένει, μπορεί το πρόβλημα να οφείλεται σε συσκευές άλλες από τον εκτυπωτή.

Ο εκτυπωτής δεν μπορεί να συνδεθεί με USB (Windows)

Μπορείτε να εξετάσετε τα παρακάτω αίτια.

■ Το καλώδιο USB δεν συνδέεται σωστά στην πρίζα.

Λύσεις

Συνδέστε το καλώδιο USB με ασφάλεια στον εκτυπωτή και τον υπολογιστή.

■ Υπάρχει πρόβλημα με τον διανομέα USB.

Λύσεις

Αν χρησιμοποιείτε διανομέα USB, προσπαθήστε να συνδέσετε τον εκτυπωτή απευθείας στον υπολογιστή.

■ Υπάρχει ένα πρόβλημα με το καλώδιο USB ή την είσοδο USB.

Λύσεις

Εάν δεν είναι δυνατή η αναγνώριση του καλωδίου USB, αλλάξτε τη θύρα ή δοκιμάστε άλλο καλώδιο USB.

Αδυναμία εκτύπωσης ακόμα και μέσω μιας σύνδεσης που έχει δημιουργηθεί (Windows)

Μπορείτε να εξετάσετε τα παρακάτω αίτια.

Υπάρχει πρόβλημα με το λογισμικό ή δεδομένα.

Λύσεις

- Βεβαιωθείτε πως έχετε εγκαταστήσει το γνήσιο πρόγραμμα οδήγησης εκτυπωτή (EPSON XXXXXX) της Epson. Εάν δεν εγκατασταθεί γνήσιο πρόγραμμα οδήγησης εκτυπωτή της Epson, οι διαθέσιμες λειτουργίες είναι περιορισμένες. Συνιστούμε να χρησιμοποιείτε το γνήσιο πρόγραμμα οδήγησης εκτυπωτή της Epson.
 - Αν εκτυπώνετε μια εικόνα μεγάλου μεγέθους, μπορεί να εξαντληθεί η μνήμη του υπολογιστή. Εκτυπώστε την εικόνα με χαμηλότερη ανάλυση ή σε μικρότερο μέγεθος.
 - Αν έχετε δοκιμάσει όλες τις λύσεις και δεν έχετε επιλύσει το πρόβλημα, δοκιμάστε να καταργήσετε την εγκατάσταση του προγράμματος οδήγησης του εκτυπωτή και έπειτα να το εγκαταστήσετε εκ νέου.
 - Ίσως να μπορέσετε να επιλύσετε το πρόβλημα ενημερώνοντας το λογισμικό στην τελευταία έκδοσή του. Για να ελέγξετε την κατάσταση του λογισμικού, χρησιμοποιήστε το εργαλείο ενημέρωσης λογισμικού.
- ➔ «Έλεγχος εγκατάστασης γνήσιου προγράμματος οδήγησης εκτυπωτή Epson — Windows» στη σελίδα 170
- ➔ «Έλεγχος εγκατάστασης γνήσιου προγράμματος οδήγησης εκτυπωτή Epson — Mac OS» στη σελίδα 171
- ➔ «Ξεχωριστή εγκατάσταση ή κατάργηση εγκατάστασης εφαρμογών» στη σελίδα 169
- ➔ «Ενημέρωση των εφαρμογών και του υλικολογισμικού» στη σελίδα 174

Υπάρχει πρόβλημα με την κατάσταση του εκτυπωτή.

Λύσεις

Κάντε κλικ στην επιλογή **EPSON Status Monitor 3** στην καρτέλα **Συντήρηση** του προγράμματος οδήγησης του εκτυπωτή και, στη συνέχεια, ελέγξτε την κατάσταση του εκτυπωτή. Αν το **EPSON Status Monitor 3** είναι απενεργοποιημένο, κάντε κλικ στην επιλογή **Πρόσθετες ρυθμίσεις** στην καρτέλα **Συντήρηση** και έπειτα επιλέξτε **Ενεργοποίηση του EPSON Status Monitor 3**.

Εξακολουθεί να υπάρχει μια εργασία σε αναμονή εκτύπωσης.

Λύσεις

Κάντε κλικ στο στοιχείο **Ουρά εκτύπωσης** στην καρτέλα **Συντήρηση** του προγράμματος οδήγησης του εκτυπωτή. Εάν παραμένουν δεδομένα που δεν χρειάζεστε, επιλέξτε **Ακύρωση όλων των εγγράφων** από το μενού **Εκτυπωτής**.

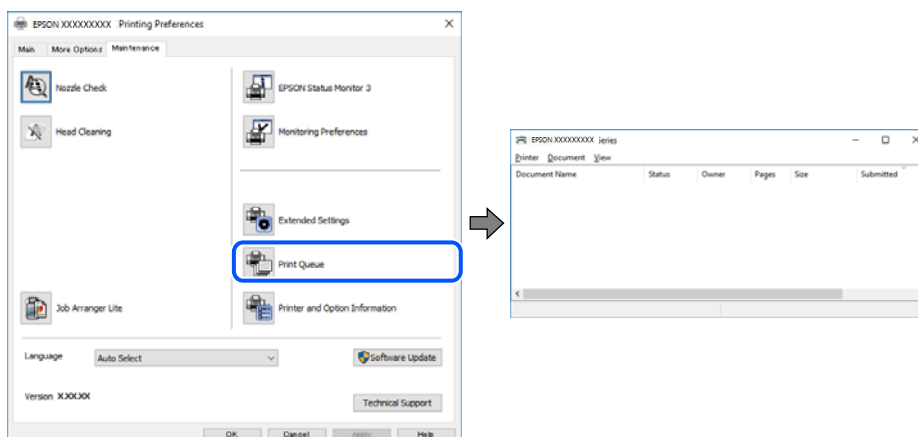

Ο εκτυπωτής είναι σε αναμονή ή απενεργοποιημένος.

Λύσεις

Κάντε κλικ στο στοιχείο **Ουρά εκτύπωσης** στην καρτέλα **Συντήρηση** του προγράμματος οδήγησης του εκτυπωτή.

Αν ο εκτυπωτής είναι απενεργοποιημένος ή σε αναμονή, καταργήστε τη ρύθμιση απενεργοποίησης ή αναμονής από το μενού **Εκτυπωτής**.

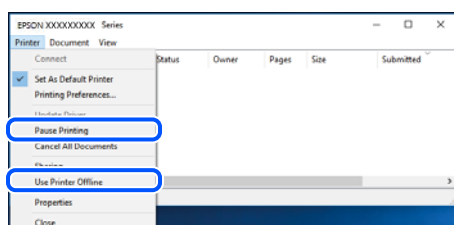

Ο εκτυπωτής δεν επιλέγεται ως ο προεπιλεγμένος εκτυπωτής.

Λύσεις

Κάντε δεξί κλικ στο εικονίδιο εκτυπωτή στην περιοχή **Πίνακας ελέγχου > Προβολή συσκευών και εκτυπωτών** (ή **Εκτυπωτές, Εκτυπωτές και φαξ**) και επιλέξτε **Ορισμός ως προεπιλεγμένος εκτυπωτής**.

Σημείωση:

Εάν υπάρχουν πολλαπλά εικονίδια εκτυπωτή, ανατρέξτε στα παρακάτω για να επιλέξετε τον σωστό εκτυπωτή.

Παράδειγμα:

Σύνδεση USB: EPSON Σειρά XXXX

Σύνδεση δικτύου: EPSON Σειρά XXXX (δίκτυο)

Εάν εγκαταστήσετε πολλές φορές το πρόγραμμα οδήγησης του εκτυπωτή, ενδέχεται να δημιουργηθούν αντίγραφα του προγράμματος οδήγησης. Σε περίπτωση που δημιουργηθούν αντίγραφα, όπως π.χ. «EPSON XXXX Series (copy 1)», κάντε δεξί κλικ στο αντιγραμμένο εικονίδιο του προγράμματος οδήγησης και, στη συνέχεια, επιλέξτε **Κατάργηση συσκευής**.

Η θύρα εκτυπωτή δεν έχει οριστεί σωστά.

Λύσεις

Κάντε κλικ στο στοιχείο **Ουρά εκτύπωσης** στην καρτέλα **Συντήρηση** του προγράμματος οδήγησης του εκτυπωτή.

Βεβαιωθείτε ότι η θύρα εκτυπωτή έχει ρυθμιστεί σωστά, όπως φαίνεται παρακάτω στην **Ιδιότητα > Θύρα** από το μενού **Εκτυπωτής**.

Σύνδεση USB: **USBXXX**, Σύνδεση δικτύου: **EpsonNet Print Port**

Ξαφνικά δεν είναι δυνατή η εκτύπωση μέσω σύνδεσης δικτύου

Το πρόβλημα μπορεί να είναι ένα από τα παρακάτω.

Το περιβάλλον δικτύου έχει αλλάξει.

Λύσεις

Εάν έχετε αλλάξει το περιβάλλον δικτύου, όπως τον ασύρματο δρομολογητή ή τον πάροχό σας, δοκιμάστε να επαναλάβετε τις ρυθμίσεις δικτύου για τον εκτυπωτή.

Συνδέστε τον υπολογιστή ή την έξυπνη συσκευή σας στο ίδιο SSID με τον εκτυπωτή.

➔ [«Επαναφορά της σύνδεσης δικτύου» στη σελίδα 282](#)

■ Παρουσιάστηκε ένα πρόβλημα με τις συσκευές δικτύου για σύνδεση Wi-Fi.

Λύσεις

Απενεργοποιήστε τις συσκευές που θέλετε να συνδέσετε στο δίκτυο. Περιμένετε για 10 περίπου δευτερόλεπτα και, στη συνέχεια, ενεργοποιήστε τις συσκευές με την ακόλουθη σειρά: ασύρματος δρομολογητής, υπολογιστής ή έξυπνη συσκευή και, τέλος, εκτυπωτής. Μετακινήστε τον εκτυπωτή και τον υπολογιστή ή την έξυπνη συσκευή πιο κοντά στον ασύρματο δρομολογητή για να διευκολύνετε την επικοινωνία μέσω ραδιοκυμάτων και, στη συνέχεια, επαναλάβετε τις ρυθμίσεις δικτύου.

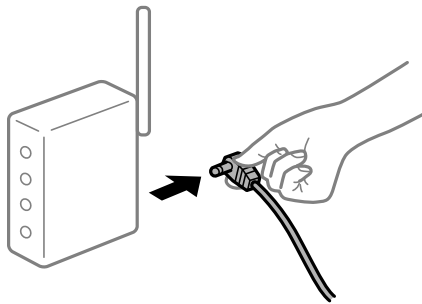

■ Ο εκτυπωτής δεν είναι συνδεδεμένος στο δίκτυο.

Λύσεις

Επιλέξτε **Ρυθμίσεις** > **Γενικές ρυθμίσεις** > **Ρυθμίσεις δικτύου** > **Έλεγχος σύνδεσης** και, στη συνέχεια, εκτυπώστε την αναφορά σύνδεσης δικτύου. Εάν η αναφορά υποδεικνύει ότι η σύνδεση δικτύου απέτυχε, ελέγξτε την αναφορά σύνδεσης δικτύου και, στη συνέχεια, ακολουθήστε τις προτεινόμενες λύσεις.

➔ [«Εκτύπωση αναφοράς σύνδεσης δικτύου» στη σελίδα 300](#)

■ Υπάρχει ένα πρόβλημα με τις ρυθμίσεις δικτύου στον υπολογιστή.

Λύσεις

Δοκιμάστε να επισκεφθείτε οποιαδήποτε τοποθεσία web από τον υπολογιστή σας για να βεβαιωθείτε ότι οι ρυθμίσεις δικτύου του υπολογιστή σας είναι σωστές. Εάν δεν μπορείτε να επισκεφθείτε καμία τοποθεσία web, τότε υπάρχει κάποιο πρόβλημα στον υπολογιστή σας.

Ελέγξτε τη σύνδεση δικτύου του υπολογιστή. Συμβουλευτείτε τα έγγραφα τεκμηρίωσης που παρέχονται με τον υπολογιστή για λεπτομέρειες.

Εξακολουθεί να υπάρχει μια εργασία σε αναμονή εκτύπωσης.

Λύσεις

Κάντε κλικ στο στοιχείο **Ουρά εκτύπωσης** στην καρτέλα **Συντήρηση** του προγράμματος οδήγησης του εκτυπωτή. Εάν παραμένουν δεδομένα που δεν χρειάζεστε, επιλέξτε **Ακύρωση όλων των εγγράφων** από το μενού **Εκτυπωτής**.

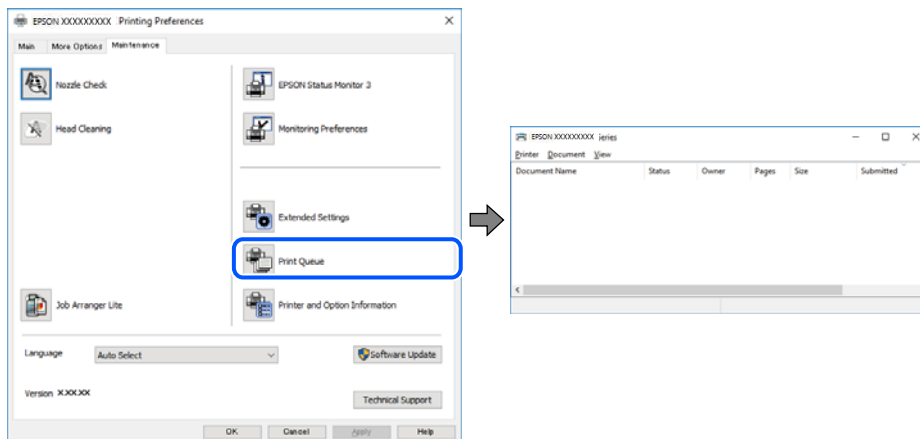

Ο εκτυπωτής είναι σε αναμονή ή απενεργοποιημένος.

Λύσεις

Κάντε κλικ στο στοιχείο **Ουρά εκτύπωσης** στην καρτέλα **Συντήρηση** του προγράμματος οδήγησης του εκτυπωτή.

Αν ο εκτυπωτής είναι απενεργοποιημένος ή σε αναμονή, καταργήστε τη ρύθμιση απενεργοποίησης ή αναμονής από το μενού **Εκτυπωτής**.

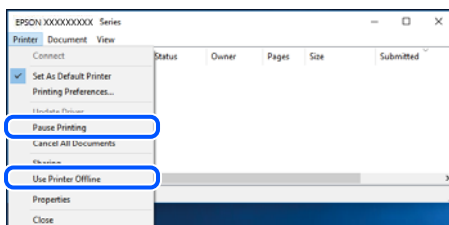

Ο εκτυπωτής δεν επιλέγεται ως ο προεπιλεγμένος εκτυπωτής.

Λύσεις

Κάντε δεξί κλικ στο εικονίδιο εκτυπωτή στην περιοχή **Πίνακας ελέγχου > Προβολή συσκευών και εκτυπωτών** (ή **Εκτυπωτές, Εκτυπωτές και φαξ**) και επιλέξτε **Ορισμός ως προεπιλεγμένος εκτυπωτής**.

Σημείωση:

Εάν υπάρχουν πολλαπλά εικονίδια εκτυπωτή, ανατρέξτε στα παρακάτω για να επιλέξετε τον σωστό εκτυπωτή.

Παράδειγμα:

Σύνδεση USB: EPSON Σειρά XXXX

Σύνδεση δικτύου: EPSON Σειρά XXXX (δίκτυο)

Εάν εγκαταστήσετε πολλές φορές το πρόγραμμα οδήγησης του εκτυπωτή, ενδέχεται να δημιουργηθούν αντίγραφα του προγράμματος οδήγησης. Σε περίπτωση που δημιουργηθούν αντίγραφα, όπως π.χ. «EPSON XXXX Series (copy 1)», κάντε δεξί κλικ στο αντιγραμμένο εικονίδιο του προγράμματος οδήγησης και, στη συνέχεια, επιλέξτε **Κατάργηση συσκευής**.

■ Η θύρα εκτυπωτή δεν έχει οριστεί σωστά.

Λύσεις

Κάντε κλικ στο στοιχείο **Θύρα εκτύπωσης** στην καρτέλα **Συντήρηση** του προγράμματος οδήγησης του εκτυπωτή.

Βεβαιωθείτε ότι η θύρα εκτυπωτή έχει ρυθμιστεί σωστά, όπως φαίνεται παρακάτω στην **Ιδιότητα > Θύρα** από το μενού **Εκτυπωτής**.

Σύνδεση USB: **USBXXX**, Σύνδεση δικτύου: **EpsonNet Print Port**

Δεν είναι δυνατή η εκτύπωση από Mac OS

Βεβαιωθείτε ότι ο υπολογιστής και ο εκτυπωτής συνδέονται σωστά.

Η αιτία και η λύση στο πρόβλημα διαφέρουν ανάλογα με το αν συνδέονται ή όχι.

Έλεγχος της κατάστασης σύνδεσης

Χρησιμοποιήστε το EPSON Status Monitor για να ελέγξετε την κατάσταση σύνδεσης για τον υπολογιστή και τον εκτυπωτή.

1. Επιλέξτε **Προτιμήσεις συστήματος** από το μενού **Apple > Εκτυπωτές και σαρωτές** (ή **Εκτύπωση και σάρωση, Εκτύπωση και φαξ**) και στη συνέχεια, επιλέξτε τον εκτυπωτή.
2. Κάντε κλικ στην επιλογή **Επιλογές και προμήθειες > Βοήθημα > Άνοιγμα Βοηθήματος εκτυπωτή**.
3. Κάντε κλικ στην επιλογή **EPSON Status Monitor**.

Όταν εμφανίζονται οι στάθμες του μελανιού που απομένει, πραγματοποιείται μια επιτυχής σύνδεση μεταξύ του υπολογιστή και του εκτυπωτή.

Ελέγξτε τα ακόλουθα σε περίπτωση που δεν πραγματοποιείται μια σύνδεση.

- Ο εκτυπωτής δεν αναγνωρίζετε σε μια σύνδεση δικτύου
[«Αδυναμία σύνδεσης σε δίκτυο» στη σελίδα 197](#)
- Ο εκτυπωτής δεν αναγνωρίζετε με σύνδεση USB
[«Ο εκτυπωτής δεν μπορεί να συνδεθεί με USB \(Mac OS\)» στη σελίδα 200](#)

Ελέγξτε τα ακόλουθα σε περίπτωση που πραγματοποιείται μια σύνδεση.

- Ο εκτυπωτής αναγνωρίζεται, όμως δεν είναι δυνατή η εκτέλεση εκτύπωσης.
[«Αδυναμία εκτύπωσης ακόμα και μέσω μιας σύνδεσης που έχει δημιουργηθεί \(Mac OS\)» στη σελίδα 201](#)

Αδυναμία σύνδεσης σε δίκτυο

Το πρόβλημα μπορεί να είναι ένα από τα παρακάτω.

■ Παρουσιάστηκε ένα πρόβλημα με τις συσκευές δικτύου για σύνδεση Wi-Fi.

Λύσεις

Απενεργοποιήστε τις συσκευές που θέλετε να συνδέσετε στο δίκτυο. Περιμένετε για 10 περίπου δευτερόλεπτα και, στη συνέχεια, ενεργοποιήστε τις συσκευές με την ακόλουθη σειρά: ασύρματος δρομολογητής, υπολογιστής ή έξυπνη συσκευή και, τέλος, εκτυπωτής. Μετακινήστε τον εκτυπωτή και

τον υπολογιστή ή την έξυπνη συσκευή πιο κοντά στον ασύρματο δρομολογητή για να διευκολύνετε την επικοινωνία μέσω ραδιοκυμάτων και, στη συνέχεια, επαναλάβετε τις ρυθμίσεις δικτύου.

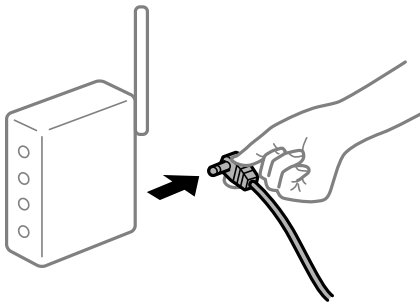

Οι συσκευές δεν μπορούν να λάβουν σήματα από τον ασύρματο δρομολογητή καθώς βρίσκονται σε μεγάλη απόσταση μεταξύ τους.

Λύσεις

Μετά τη μετακίνηση του εκτυπωτή ή της έξυπνης συσκευής πιο κοντά στον ασύρματο δρομολογητή, απενεργοποιήστε τον δρομολογητή και, στη συνέχεια, ενεργοποιήστε τον πάλι.

Όταν αλλάζετε τον ασύρματο δρομολογητή, οι ρυθμίσεις δεν συμφωνούν με τον νέο δρομολογητή.

Λύσεις

Εκτελέστε πάλι τις ρυθμίσεις σύνδεσης ώστε να συμφωνούν με τον νέο ασύρματο δρομολογητή.

➔ [«Κατά την αντικατάσταση του ασύρματου δρομολογητή» στη σελίδα 282](#)

Τα SSID που συνδέονται από τον υπολογιστή ή την έξυπνη συσκευή και τον υπολογιστή είναι διαφορετικά.

Λύσεις

Όταν χρησιμοποιείτε πολλαπλούς ασύρματους δρομολογητές ταυτόχρονα ή όταν ο ασύρματος δρομολογητής έχει πολλαπλά SSID και συσκευές που συνδέονται σε διαφορετικά SSID, δεν μπορείτε να συνδεθείτε στον ασύρματο δρομολογητή.

Συνδέστε τον υπολογιστή ή την έξυπνη συσκευή σας στο ίδιο SSID με τον εκτυπωτή.

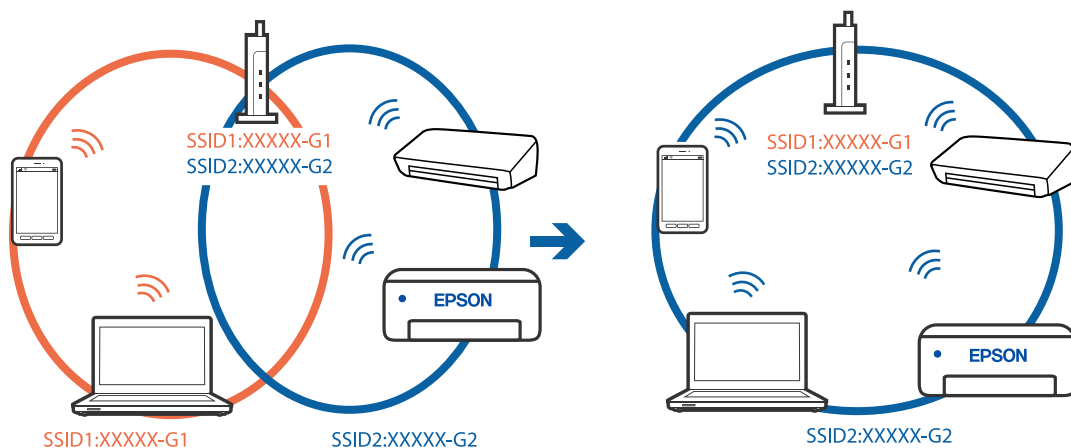

■ Διατίθεται ένα διαχωριστικό απορρήτου στον ασύρματο δρομολογητή.

Λύσεις

Οι περισσότεροι ασύρματοι δρομολογητές διαθέτουν λειτουργία διαχωριστικού απορρήτου που αποκλείει την επικοινωνία μεταξύ συνδεδεμένων συσκευών. Αν δεν είναι δυνατή η επικοινωνία μεταξύ εκτυπωτή και υπολογιστή ή έξυπνης συσκευής, ακόμη κι όταν συνδέονται στο ίδιο δίκτυο, απενεργοποιήστε το διαχωριστικό απορρήτου στον ασύρματο δρομολογητή. Συμβουλευτείτε τις οδηγίες χρήσης που συνοδεύουν τον ασύρματο δρομολογητή για λεπτομέρειες.

■ Η διεύθυνση IP έχει εκχωρηθεί εσφαλμένα.

Λύσεις

Εάν η διεύθυνση IP που έχει εκχωρηθεί στον εκτυπωτή είναι της μορφής 169.254.XXX.XXX και η μάσκα υποδικτύου είναι 255.255.0.0, η διεύθυνση IP μπορεί να μην εκχωρηθεί σωστά.

Επιλέξτε **Ρυθμίς > Γενικές ρυθμίσεις > Ρυθμίσεις δικτύου > Σύνθετα** στον πίνακα ελέγχου του εκτυπωτή και, στη συνέχεια, ελέγξτε τη διεύθυνση IP και τη μάσκα υποδικτύου στον εκτυπωτή.

Επανεκκινήστε τον ασύρματο δρομολογητή ή επαναφέρετε τις ρυθμίσεις δικτύου για τον εκτυπωτή.

➔ [«Επιβεβαίωση της σύνδεσης δικτύου» στη σελίδα 282](#)

■ Υπάρχει ένα πρόβλημα με τις ρυθμίσεις δικτύου στον υπολογιστή.

Λύσεις

Δοκιμάστε να επισκεφθείτε οποιαδήποτε τοποθεσία web από τον υπολογιστή σας για να βεβαιωθείτε ότι οι ρυθμίσεις δικτύου του υπολογιστή σας είναι σωστές. Εάν δεν μπορείτε να επισκεφθείτε καμία τοποθεσία web, τότε υπάρχει κάποιο πρόβλημα στον υπολογιστή σας.

Ελέγξτε τη σύνδεση δικτύου του υπολογιστή. Συμβουλευτείτε τα έγγραφα τεκμηρίωσης που παρέχονται με τον υπολογιστή για λεπτομέρειες.

■ Η συσκευή που συνδέεται στη θύρα USB 3.0 προκαλεί παρεμβολές ραδιοσυχνότητας.

Λύσεις

Όταν συνδέετε μια συσκευή στη θύρα USB 3.0 ενός υπολογιστή Mac, μπορεί να προκύψει παρεμβολή ραδιοσυχνότητας. Δοκιμάστε τα παρακάτω αν δεν μπορείτε να συνδεθείτε σε ασύρματο LAN (Wi-Fi) ή αν οι διεργασίες γίνουν ασταθείς.

Τοποθετήστε τη συσκευή που είναι συνδεδεμένη στη θύρα USB 3.0 πιο μακριά από τον υπολογιστή.

Συνδεθείτε στο SSID για την εμβέλεια των 5 GHz.

Ανατρέξτε στα παρακάτω για να συνδέσετε τον εκτυπωτή στο SSID.

➔ [«Πραγματοποίηση ρυθμίσεων Wi-Fi με την εισαγωγή του SSID και του κωδικού πρόσβασης» στη σελίδα 286](#)

■ Ο εκτυπωτής έχει συνδεθεί με Ethernet χρησιμοποιώντας συσκευές που υποστηρίζουν IEEE 802.3az (Ethernet με οικονομική χρήση ενέργειας).

Λύσεις

Όταν συνδέετε τον εκτυπωτή με Ethernet χρησιμοποιώντας συσκευές που υποστηρίζουν το πρότυπο IEEE 802.3az (Ethernet με οικονομική χρήση ενέργειας), ενδέχεται να προκύψουν τα ακόλουθα προβλήματα, αναλόγως του διανομέα ή του δρομολογητή που χρησιμοποιείτε.

Η σύνδεση καθίσταται ασταθής, ο εκτυπωτής συνδέεται και αποσυνδέεται επανειλημμένα.

- Δεν είναι δυνατή η σύνδεση με τον εκτυπωτή.
- Η ταχύτητα επικοινωνίας γίνεται αργή.

Ακολουθήστε τα παρακάτω βήματα για να απενεργοποιήσετε το IEEE 802.3az για τον εκτυπωτή και συνδέστε στη συνέχεια.

1. Αφαιρέστε το συνδεδεμένο καλώδιο Ethernet από τον υπολογιστή και τον εκτυπωτή.
2. Εάν είναι ενεργοποιημένο το IEEE 802.3az για τον υπολογιστή, αποσυνδέστε το.
Συμβουλευτείτε τα έγγραφα τεκμηρίωσης που παρέχονται με τον υπολογιστή για λεπτομέρειες.
3. Συνδέστε απευθείας τον υπολογιστή με τον εκτυπωτή με ένα καλώδιο Ethernet.
4. Στον εκτυπωτή, εκτυπώστε μια αναφορά σύνδεσης δικτύου.
[«Εκτύπωση αναφοράς σύνδεσης δικτύου» στη σελίδα 300](#)
5. Ελέγξτε τη διεύθυνση IP του εκτυπωτή στην αναφορά σύνδεσης δικτύου.
6. Στον υπολογιστή, προσπελάστε το Web Config.
Εκκινήστε ένα πρόγραμμα περιήγησης web και εισαγάγετε τη διεύθυνση IP του εκτυπωτή.
[«Εκτέλεση του Web Config σε πρόγραμμα περιήγησης στο web» στη σελίδα 323](#)
7. Επιλέξτε την καρτέλα **Ρυθμίσεις δικτύου > Ενσύρματο δίκτυο LAN**.
8. Επιλέξτε **Απενεργοποίηση για IEEE 802.3az**.
9. Κάντε κλικ στην επιλογή **Επόμενο**.
10. Κάντε κλικ στην επιλογή **OK**.
11. Αφαιρέστε το συνδεδεμένο καλώδιο Ethernet από τον υπολογιστή και τον εκτυπωτή.
12. Εάν απενεργοποιήσατε το IEEE 802.3az για τον υπολογιστή στο βήμα 2, ενεργοποιήστε το.
13. Συνδέστε τα καλώδια Ethernet που αφαιρέσατε στο βήμα 1 στον υπολογιστή και τον εκτυπωτή.
Εάν το πρόβλημα επιμένει, μπορεί το πρόβλημα να οφείλεται σε συσκευές άλλες από τον εκτυπωτή.

Ο εκτυπωτής δεν μπορεί να συνδεθεί με USB (Mac OS)

Μπορείτε να εξετάσετε τα παρακάτω αίτια.

■ Το καλώδιο USB δεν συνδέεται σωστά στην πρίζα.

Λύσεις

Συνδέστε το καλώδιο USB με ασφάλεια στον εκτυπωτή και τον υπολογιστή.

Υπάρχει πρόβλημα με τον διανομέα USB.

Λύσεις

Αν χρησιμοποιείτε διανομέα USB, προσπαθήστε να συνδέσετε τον εκτυπωτή απευθείας στον υπολογιστή.

Υπάρχει ένα πρόβλημα με το καλώδιο USB ή την είσοδο USB.

Λύσεις

Εάν δεν είναι δυνατή η αναγνώριση του καλωδίου USB, αλλάξτε τη θύρα ή δοκιμάστε άλλο καλώδιο USB.

Αδυναμία εκτύπωσης ακόμα και μέσω μιας σύνδεσης που έχει δημιουργηθεί (Mac OS)

Μπορείτε να εξετάσετε τα παρακάτω αίτια.

Υπάρχει πρόβλημα με το λογισμικό ή δεδομένα.

Λύσεις

- Βεβαιωθείτε πως έχετε εγκαταστήσει το γνήσιο πρόγραμμα οδήγησης εκτυπωτή (EPSON XXXXX) της Epson. Εάν δεν εγκατασταθεί γνήσιο πρόγραμμα οδήγησης εκτυπωτή της Epson, οι διαθέσιμες λειτουργίες είναι περιορισμένες. Συνιστούμε να χρησιμοποιείτε το γνήσιο πρόγραμμα οδήγησης εκτυπωτή της Epson.
 - Αν εκτυπώνετε μια εικόνα μεγάλου μεγέθους, μπορεί να εξαντληθεί η μνήμη του υπολογιστή. Εκτυπώστε την εικόνα με χαμηλότερη ανάλυση ή σε μικρότερο μέγεθος.
 - Αν έχετε δοκιμάσει όλες τις λύσεις και δεν έχετε επιλύσει το πρόβλημα, δοκιμάστε να καταργήσετε την εγκατάσταση του προγράμματος οδήγησης του εκτυπωτή και έπειτα να το εγκαταστήσετε εκ νέου.
 - Ίσως να μπορέσετε να επιλύσετε το πρόβλημα ενημερώνοντας το λογισμικό στην τελευταία έκδοσή του. Για να ελέγξετε την κατάσταση του λογισμικού, χρησιμοποιήστε το εργαλείο ενημέρωσης λογισμικού.
- ➔ [«Έλεγχος εγκατάστασης γνήσιου προγράμματος οδήγησης εκτυπωτή Epson — Windows»](#) στη σελίδα 170
 - ➔ [«Έλεγχος εγκατάστασης γνήσιου προγράμματος οδήγησης εκτυπωτή Epson — Mac OS»](#) στη σελίδα 171
 - ➔ [«Ξεχωριστή εγκατάσταση ή κατάργηση εγκατάστασης εφαρμογών»](#) στη σελίδα 169
 - ➔ [«Ενημέρωση των εφαρμογών και του υλικολογισμικού»](#) στη σελίδα 174

Υπάρχει ένα πρόβλημα με την κατάσταση του εκτυπωτή.

Λύσεις

Βεβαιωθείτε ότι η κατάσταση του εκτυπωτή δεν είναι **Παύση**.

Επιλέξτε **Προτιμήσεις συστήματος** από το μενού **Apple** > **Εκτυπωτές και σαρωτές** (ή **Εκτύπωση και σάρωση**, **Εκτύπωση και φαξ**) και, στη συνέχεια, κάντε διπλό κλικ στον εκτυπωτή. Σε περίπτωση παύσης του εκτυπωτή, επιλέξτε **Συνέχιση**.

■ Οι περιορισμοί δυνατοτήτων χρήστη είναι ενεργοποιημένοι για τον εκτυπωτή.

Λύσεις

Ο εκτυπωτής μπορεί να μην εκτυπώσει όταν έχει ενεργοποιηθεί ο περιορισμός δυνατότητας χρήστη. Επικοινωνήστε με τον διαχειριστή του εκτυπωτή.

■ Ξαφνικά δεν είναι δυνατή η εκτύπωση μέσω σύνδεσης δικτύου

Το πρόβλημα μπορεί να είναι ένα από τα παρακάτω.

■ Το περιβάλλον δικτύου έχει αλλάξει.

Λύσεις

Εάν έχετε αλλάξει το περιβάλλον δικτύου, όπως τον ασύρματο δρομολογητή ή τον πάροχό σας, δοκιμάστε να επαναλάβετε τις ρυθμίσεις δικτύου για τον εκτυπωτή.

Συνδέστε τον υπολογιστή ή την έξυπνη συσκευή σας στο ίδιο SSID με τον εκτυπωτή.

➔ [«Επαναφορά της σύνδεσης δικτύου» στη σελίδα 282](#)

■ Παρουσιάστηκε ένα πρόβλημα με τις συσκευές δικτύου για σύνδεση Wi-Fi.

Λύσεις

Απενεργοποιήστε τις συσκευές που θέλετε να συνδέσετε στο δίκτυο. Περιμένετε για 10 περίπου δευτερόλεπτα και, στη συνέχεια, ενεργοποιήστε τις συσκευές με την ακόλουθη σειρά: ασύρματος δρομολογητής, υπολογιστής ή έξυπνη συσκευή και, τέλος, εκτυπωτής. Μετακινήστε τον εκτυπωτή και τον υπολογιστή ή την έξυπνη συσκευή πιο κοντά στον ασύρματο δρομολογητή για να διευκολύνετε την επικοινωνία μέσω ραδιοκυμάτων και, στη συνέχεια, επαναλάβετε τις ρυθμίσεις δικτύου.

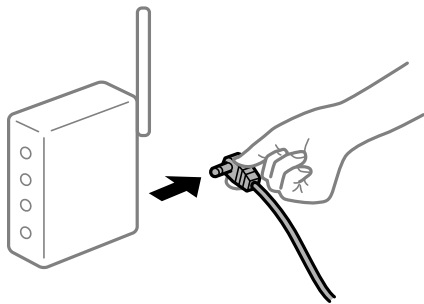

■ Ο εκτυπωτής δεν είναι συνδεδεμένος στο δίκτυο.

Λύσεις

Επιλέξτε **Ρυθμίς > Γενικές ρυθμίσεις > Ρυθμίσεις δικτύου > Έλεγχος σύνδεσης** και, στη συνέχεια, εκτυπώστε την αναφορά σύνδεσης δικτύου. Εάν η αναφορά υποδεικνύει ότι η σύνδεση δικτύου απέτυχε, ελέγξτε την αναφορά σύνδεσης δικτύου και, στη συνέχεια, ακολουθήστε τις προτεινόμενες λύσεις.

➔ [«Εκτύπωση αναφοράς σύνδεσης δικτύου» στη σελίδα 300](#)

■ Υπάρχει ένα πρόβλημα με τις ρυθμίσεις δικτύου στον υπολογιστή.

Λύσεις

Δοκιμάστε να επισκεφθείτε οποιαδήποτε τοποθεσία web από τον υπολογιστή σας για να βεβαιωθείτε ότι οι ρυθμίσεις δικτύου του υπολογιστή σας είναι σωστές. Εάν δεν μπορείτε να επισκεφθείτε καμία τοποθεσία web, τότε υπάρχει κάποιο πρόβλημα στον υπολογιστή σας.

Ελέγξτε τη σύνδεση δικτύου του υπολογιστή. Συμβουλευτείτε τα έγγραφα τεκμηρίωσης που παρέχονται με τον υπολογιστή για λεπτομέρειες.

Αδυναμία εκτύπωσης από έξυπνη συσκευή

Βεβαιωθείτε ότι η έξυπνη συσκευή και ο εκτυπωτής συνδέονται σωστά.

Η αιτία και η λύση στο πρόβλημα διαφέρουν ανάλογα με το αν συνδέονται ή όχι.

Έλεγχος της κατάστασης σύνδεσης

Χρησιμοποιήστε το Epson iPrint για να ελέγξετε την κατάσταση σύνδεσης για την έξυπνη συσκευή και τον εκτυπωτή.

Ανατρέξτε στα ακόλουθα για να εγκαταστήσετε το Epson iPrint εάν δεν έχει εγκατασταθεί ήδη.

[«Εφαρμογή για την εύκολη εκτύπωση από μια έξυπνη συσκευή \(Epson iPrint\)» στη σελίδα 320](#)

1. Στην έξυπνη συσκευή, εκκινήστε το Epson iPrint.

2. Ελέγξτε ότι το όνομα εκτυπωτή εμφανίζεται στην αρχική οθόνη.

Όταν εμφανίζεται το όνομα εκτυπωτή, πραγματοποιείται μια επιτυχής σύνδεση μεταξύ της έξυπνης συσκευής και του εκτυπωτή.

Εάν εμφανίζονται τα παρακάτω, δεν έχει πραγματοποιηθεί μια σύνδεση μεταξύ της έξυπνης συσκευής και του εκτυπωτή.

Printer is not selected.

Communication error.

Ελέγξτε τα ακόλουθα σε περίπτωση που δεν πραγματοποιείται μια σύνδεση.

Ο εκτυπωτής δεν αναγνωρίζετε σε μια σύνδεση δικτύου

[«Αδυναμία σύνδεσης σε δίκτυο» στη σελίδα 203](#)

Ελέγξτε τα ακόλουθα σε περίπτωση που πραγματοποιείται μια σύνδεση.

Ο εκτυπωτής αναγνωρίζεται, όμως δεν είναι δυνατή η εκτέλεση εκτύπωσης.

[«Αδυναμία εκτύπωσης ακόμα και μέσω μιας σύνδεσης που έχει δημιουργηθεί \(iOS\)» στη σελίδα 205](#)

Αδυναμία σύνδεσης σε δίκτυο

Το πρόβλημα μπορεί να είναι ένα από τα παρακάτω.

■ Παρουσιάστηκε ένα πρόβλημα με τις συσκευές δικτύου για σύνδεση Wi-Fi.

Λύσεις

Απενεργοποιήστε τις συσκευές που θέλετε να συνδέσετε στο δίκτυο. Περιμένετε για 10 περίπου δευτερόλεπτα και, στη συνέχεια, ενεργοποιήστε τις συσκευές με την ακόλουθη σειρά: ασύρματος δρομολογητής, υπολογιστής ή έξυπνη συσκευή και, τέλος, εκτυπωτής. Μετακινήστε τον εκτυπωτή και

τον υπολογιστή ή την έξυπνη συσκευή πιο κοντά στον ασύρματο δρομολογητή για να διευκολύνετε την επικοινωνία μέσω ραδιοκυμάτων και, στη συνέχεια, επαναλάβετε τις ρυθμίσεις δικτύου.

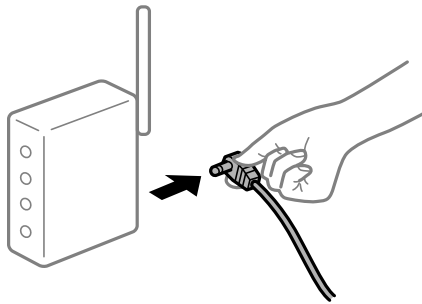

Οι συσκευές δεν μπορούν να λάβουν σήματα από τον ασύρματο δρομολογητή καθώς βρίσκονται σε μεγάλη απόσταση μεταξύ τους.

Λύσεις

Μετά τη μετακίνηση του εκτυπωτή ή της έξυπνης συσκευής πιο κοντά στον ασύρματο δρομολογητή, απενεργοποιήστε τον δρομολογητή και, στη συνέχεια, ενεργοποιήστε τον πάλι.

Όταν αλλάζετε τον ασύρματο δρομολογητή, οι ρυθμίσεις δεν συμφωνούν με τον νέο δρομολογητή.

Λύσεις

Εκτελέστε πάλι τις ρυθμίσεις σύνδεσης ώστε να συμφωνούν με τον νέο ασύρματο δρομολογητή.

➔ [«Κατά την αντικατάσταση του ασύρματου δρομολογητή» στη σελίδα 282](#)

Τα SSID που συνδέονται από τον υπολογιστή ή την έξυπνη συσκευή και τον υπολογιστή είναι διαφορετικά.

Λύσεις

Όταν χρησιμοποιείτε πολλαπλούς ασύρματους δρομολογητές ταυτόχρονα ή όταν ο ασύρματος δρομολογητής έχει πολλαπλά SSID και συσκευές που συνδέονται σε διαφορετικά SSID, δεν μπορείτε να συνδεθείτε στον ασύρματο δρομολογητή.

Συνδέστε τον υπολογιστή ή την έξυπνη συσκευή σας στο ίδιο SSID με τον εκτυπωτή.

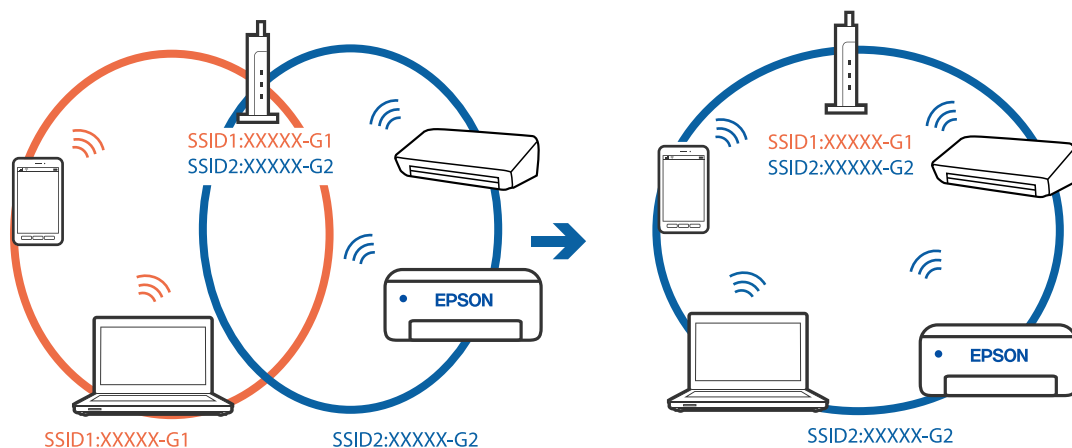

■ Διατίθεται ένα διαχωριστικό απορρήτου στον ασύρματο δρομολογητή.

Λύσεις

Οι περισσότεροι ασύρματοι δρομολογητές διαθέτουν λειτουργία διαχωριστικού απορρήτου που αποκλείει την επικοινωνία μεταξύ συνδεδεμένων συσκευών. Αν δεν είναι δυνατή η επικοινωνία μεταξύ εκτυπωτή και υπολογιστή ή έξυπνης συσκευής, ακόμη κι όταν συνδέονται στο ίδιο δίκτυο, απενεργοποιήστε το διαχωριστικό απορρήτου στον ασύρματο δρομολογητή. Συμβουλευτείτε τις οδηγίες χρήσης που συνοδεύουν τον ασύρματο δρομολογητή για λεπτομέρειες.

■ Η διεύθυνση IP έχει εκχωρηθεί εσφαλμένα.

Λύσεις

Εάν η διεύθυνση IP που έχει εκχωρηθεί στον εκτυπωτή είναι της μορφής 169.254.XXX.XXX και η μάσκα υποδικτύου είναι 255.255.0.0, η διεύθυνση IP μπορεί να μην εκχωρηθεί σωστά.

Επιλέξτε **Ρυθμίς > Γενικές ρυθμίσεις > Ρυθμίσεις δικτύου > Σύνθετα** στον πίνακα ελέγχου του εκτυπωτή και, στη συνέχεια, ελέγξτε τη διεύθυνση IP και τη μάσκα υποδικτύου στον εκτυπωτή.

Επανεκκινήστε τον ασύρματο δρομολογητή ή επαναφέρετε τις ρυθμίσεις δικτύου για τον εκτυπωτή.

➔ [«Επιβεβαίωση της σύνδεσης δικτύου» στη σελίδα 282](#)

■ Υπάρχει ένα πρόβλημα με τις ρυθμίσεις δικτύου στην έξυπνη συσκευή.

Λύσεις

Δοκιμάστε να επισκεφθείτε οποιαδήποτε τοποθεσία web από την έξυπνη συσκευή σας για να βεβαιωθείτε ότι οι ρυθμίσεις δικτύου της έξυπνης συσκευής σας είναι σωστές. Εάν δεν μπορείτε να επισκεφθείτε καμία τοποθεσία web, τότε υπάρχει κάποιο πρόβλημα στην έξυπνη συσκευή σας.

Ελέγξτε τη σύνδεση δικτύου του υπολογιστή. Για περισσότερες πληροφορίες, ανατρέξτε στα έγγραφα τεκμηρίωσης που παρέχονται με την έξυπνη συσκευή.

Αδυναμία εκτύπωσης ακόμα και μέσω μιας σύνδεσης που έχει δημιουργηθεί (iOS)

Μπορείτε να εξετάσετε τα παρακάτω αίτια.

■ Το στοιχείο Αυτόματη εμφάνιση ρύθμισης χαρτιού είναι απενεργοποιημένο.

Λύσεις

Ενεργοποιήστε τη ρύθμιση Αυτόματη εμφάνιση ρύθμισης χαρτιού στο παρακάτω μενού.

Ρυθμίς > Γενικές ρυθμίσεις > Ρυθμίσεις εκτυπωτή > Ρυθμίσεις προέλ. χαρτιού > Αυτόματη εμφάνιση ρύθμισης χαρτιού

■ Το στοιχείο AirPrint είναι απενεργοποιημένο.

Λύσεις

Ενεργοποιήστε τη ρύθμιση AirPrint στο στοιχείο Web Config.

➔ [«Εφαρμογή για τη Ρύθμιση παραμέτρων λειτουργιών εκτυπωτή \(Web Config\)» στη σελίδα 323](#)

Ξαφνικά δεν είναι δυνατή η εκτύπωση μέσω σύνδεσης δικτύου

Το πρόβλημα μπορεί να είναι ένα από τα παρακάτω.

■ Το περιβάλλον δικτύου έχει αλλάξει.

Λύσεις

Εάν έχετε αλλάξει το περιβάλλον δικτύου, όπως τον ασύρματο δρομολογητή ή τον πάροχό σας, δοκιμάστε να επαναλάβετε τις ρυθμίσεις δικτύου για τον εκτυπωτή.

Συνδέστε τον υπολογιστή ή την έξυπνη συσκευή σας στο ίδιο SSID με τον εκτυπωτή.

➔ «Επαναφορά της σύνδεσης δικτύου» στη σελίδα 282

■ Παρουσιάστηκε ένα πρόβλημα με τις συσκευές δικτύου για σύνδεση Wi-Fi.

Λύσεις

Απενεργοποιήστε τις συσκευές που θέλετε να συνδέσετε στο δίκτυο. Περιμένετε για 10 περίπου δευτερόλεπτα και, στη συνέχεια, ενεργοποιήστε τις συσκευές με την ακόλουθη σειρά: ασύρματος δρομολογητής, υπολογιστής ή έξυπνη συσκευή και, τέλος, εκτυπωτής. Μετακινήστε τον εκτυπωτή και τον υπολογιστή ή την έξυπνη συσκευή πιο κοντά στον ασύρματο δρομολογητή για να διευκολύνετε την επικοινωνία μέσω ραδιοκυμάτων και, στη συνέχεια, επαναλάβετε τις ρυθμίσεις δικτύου.

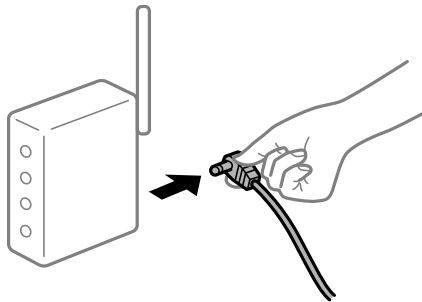

■ Ο εκτυπωτής δεν είναι συνδεδεμένος στο δίκτυο.

Λύσεις

Επιλέξτε Ρυθμίς > Γενικές ρυθμίσεις > Ρυθμίσεις δικτύου > Έλεγχος σύνδεσης και, στη συνέχεια, εκτυπώστε την αναφορά σύνδεσης δικτύου. Εάν η αναφορά υποδεικνύει ότι η σύνδεση δικτύου απέτυχε, ελέγξτε την αναφορά σύνδεσης δικτύου και, στη συνέχεια, ακολουθήστε τις προτεινόμενες λύσεις.

➔ «Εκτύπωση αναφοράς σύνδεσης δικτύου» στη σελίδα 300

■ Υπάρχει ένα πρόβλημα με τις ρυθμίσεις δικτύου στην έξυπνη συσκευή.

Λύσεις

Δοκιμάστε να επισκεφθείτε οποιαδήποτε τοποθεσία web από την έξυπνη συσκευή σας για να βεβαιωθείτε ότι οι ρυθμίσεις δικτύου της έξυπνης συσκευής σας είναι σωστές. Εάν δεν μπορείτε να επισκεφθείτε καμία τοποθεσία web, τότε υπάρχει κάποιο πρόβλημα στην έξυπνη συσκευή σας.

Ελέγξτε τη σύνδεση δικτύου του υπολογιστή. Για περισσότερες πληροφορίες, ανατρέξτε στα έγγραφα τεκμηρίωσης που παρέχονται με την έξυπνη συσκευή.

Δεν είναι δυνατή η έναρξη της εκτύπωσης

Δεν είναι δυνατή η έναρξη της σάρωσης από τα Windows

Βεβαιωθείτε ότι ο υπολογιστής και ο εκτυπωτής συνδέονται σωστά.

Η αιτία και η λύση στο πρόβλημα διαφέρουν ανάλογα με το αν συνδέονται ή όχι.

Έλεγχος της κατάστασης σύνδεσης

Χρησιμοποιήστε το Epson Printer Connection Checker για να ελέγξετε την κατάσταση σύνδεσης για τον υπολογιστή και τον εκτυπωτή. Ενδέχεται να μπορείτε να λύσετε το πρόβλημα ανάλογα με τα αποτελέσματα του ελέγχου.

1. Κάντε διπλό κλικ στο εικονίδιο **Epson Printer Connection Checker** στην επιφάνεια εργασίας.

Γίνεται εκκίνηση του Epson Printer Connection Checker.

Εάν δεν υπάρχει εικονίδιο στην επιφάνεια εργασίας, ακολουθήστε τις παρακάτω μεθόδους για να ξεκινήσει το Epson Printer Connection Checker.

Windows 10

Κάντε κλικ στο κουμπί Έναρξη και, στη συνέχεια, επιλέξτε **Epson Software > Epson Printer Connection Checker**.

Windows 8.1/Windows 8

Εισαγάγετε το όνομα της εφαρμογής στο σύμβολο αναζήτησης και έπειτα επιλέξτε το εμφανιζόμενο εικονίδιο.

Windows 7

Κάντε κλικ στο κουμπί έναρξης και, στη συνέχεια, επιλέξτε **Όλα τα προγράμματα > Epson Software > Epson Printer Connection Checker**.

2. Ακολουθήστε τις οδηγίες που εμφανίζονται στην οθόνη για τον έλεγχο.

Σημείωση:

Αν δεν εμφανίζεται το όνομα εκτυπωτή, εγκαταστήστε κάποιο αυθεντικό πρόγραμμα οδήγησης εκτυπωτή Epson.

«Έλεγχος εγκατάστασης γνήσιου προγράμματος οδήγησης εκτυπωτή Epson — Windows» στη σελίδα 170

Όταν έχετε αναγνωρίσει το πρόβλημα, ακολουθήστε τη λύση που εμφανίζεται στην οθόνη.

Όταν δεν μπορείτε να λύσετε το πρόβλημα, ελέγξτε τα ακόλουθα σύμφωνα με την κατάστασή σας.

- Ο εκτυπωτής δεν αναγνωρίζετε σε μια σύνδεση δικτύου

[«Αδυναμία σύνδεσης σε δίκτυο» στη σελίδα 207](#)

- Ο εκτυπωτής δεν αναγνωρίζετε με σύνδεση USB

[«Ο εκτυπωτής δεν μπορεί να συνδεθεί με USB \(Windows\)» στη σελίδα 192](#)

- Ο εκτυπωτής αναγνωρίζεται, όμως δεν είναι δυνατή η εκτέλεση σάρωσης.

[«Αδυναμία σάρωσης ακόμα και μέσω μιας σύνδεσης που έχει δημιουργηθεί σωστά \(Windows\)» στη σελίδα 210](#)

Αδυναμία σύνδεσης σε δίκτυο

Το πρόβλημα μπορεί να είναι ένα από τα παρακάτω.

■ Παρουσιάστηκε ένα πρόβλημα με τις συσκευές δικτύου για σύνδεση Wi-Fi.

Λύσεις

Απενεργοποιήστε τις συσκευές που θέλετε να συνδέσετε στο δίκτυο. Περιμένετε για 10 περίπου δευτερόλεπτα και, στη συνέχεια, ενεργοποιήστε τις συσκευές με την ακόλουθη σειρά: ασύρματος δρομολογητής, υπολογιστής ή έξυπνη συσκευή και, τέλος, εκτυπωτής. Μετακινήστε τον εκτυπωτή και

τον υπολογιστή ή την έξυπνη συσκευή πιο κοντά στον ασύρματο δρομολογητή για να διευκολύνετε την επικοινωνία μέσω ραδιοκυμάτων και, στη συνέχεια, επαναλάβετε τις ρυθμίσεις δικτύου.



Οι συσκευές δεν μπορούν να λάβουν σήματα από τον ασύρματο δρομολογητή καθώς βρίσκονται σε μεγάλη απόσταση μεταξύ τους.

Λύσεις

Μετά τη μετακίνηση του εκτυπωτή ή της έξυπνης συσκευής πιο κοντά στον ασύρματο δρομολογητή, απενεργοποιήστε τον δρομολογητή και, στη συνέχεια, ενεργοποιήστε τον πάλι.

Όταν αλλάζετε τον ασύρματο δρομολογητή, οι ρυθμίσεις δεν συμφωνούν με τον νέο δρομολογητή.

Λύσεις

Εκτελέστε πάλι τις ρυθμίσεις σύνδεσης ώστε να συμφωνούν με τον νέο ασύρματο δρομολογητή.

➔ [«Κατά την αντικατάσταση του ασύρματου δρομολογητή» στη σελίδα 282](#)

Τα SSID που συνδέονται από τον υπολογιστή ή την έξυπνη συσκευή και τον υπολογιστή είναι διαφορετικά.

Λύσεις

Όταν χρησιμοποιείτε πολλαπλούς ασύρματους δρομολογητές ταυτόχρονα ή όταν ο ασύρματος δρομολογητής έχει πολλαπλά SSID και συσκευές που συνδέονται σε διαφορετικά SSID, δεν μπορείτε να συνδεθείτε στον ασύρματο δρομολογητή.

Συνδέστε τον υπολογιστή ή την έξυπνη συσκευή σας στο ίδιο SSID με τον εκτυπωτή.

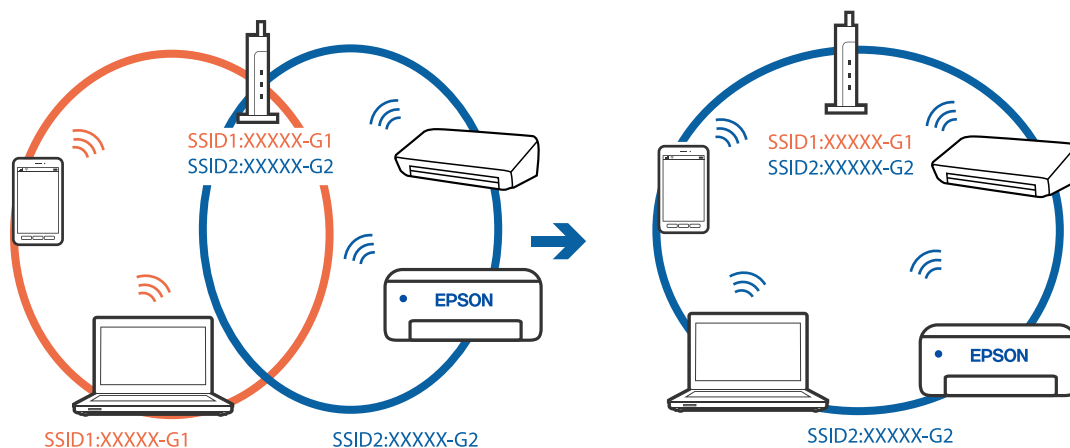

■ Διατίθεται ένα διαχωριστικό απορρήτου στον ασύρματο δρομολογητή.

Λύσεις

Οι περισσότεροι ασύρματοι δρομολογητές διαθέτουν λειτουργία διαχωριστικού απορρήτου που αποκλείει την επικοινωνία μεταξύ συνδεδεμένων συσκευών. Αν δεν είναι δυνατή η επικοινωνία μεταξύ εκτυπωτή και υπολογιστή ή έξυπνης συσκευής, ακόμη κι όταν συνδέονται στο ίδιο δίκτυο, απενεργοποιήστε το διαχωριστικό απορρήτου στον ασύρματο δρομολογητή. Συμβουλευτείτε τις οδηγίες χρήσης που συνοδεύουν τον ασύρματο δρομολογητή για λεπτομέρειες.

■ Η διεύθυνση IP έχει εκχωρηθεί εσφαλμένα.

Λύσεις

Εάν η διεύθυνση IP που έχει εκχωρηθεί στον εκτυπωτή είναι της μορφής 169.254.XXX.XXX και η μάσκα υποδικτύου είναι 255.255.0.0, η διεύθυνση IP μπορεί να μην εκχωρηθεί σωστά.

Επιλέξτε **Ρυθμίσεις > Γενικές ρυθμίσεις > Ρυθμίσεις δικτύου > Σύνθετα** στον πίνακα ελέγχου του εκτυπωτή και, στη συνέχεια, ελέγξτε τη διεύθυνση IP και τη μάσκα υποδικτύου στον εκτυπωτή.

Επανεκκινήστε τον ασύρματο δρομολογητή ή επαναφέρετε τις ρυθμίσεις δικτύου για τον εκτυπωτή.

➔ [«Επιβεβαίωση της σύνδεσης δικτύου» στη σελίδα 282](#)

■ Υπάρχει ένα πρόβλημα με τις ρυθμίσεις δικτύου στον υπολογιστή.

Λύσεις

Δοκιμάστε να επισκεφθείτε οποιαδήποτε τοποθεσία web από τον υπολογιστή σας για να βεβαιωθείτε ότι οι ρυθμίσεις δικτύου του υπολογιστή σας είναι σωστές. Εάν δεν μπορείτε να επισκεφθείτε καμία τοποθεσία web, τότε υπάρχει κάποιο πρόβλημα στον υπολογιστή σας.

Ελέγξτε τη σύνδεση δικτύου του υπολογιστή. Συμβουλευτείτε τα έγγραφα τεκμηρίωσης που παρέχονται με τον υπολογιστή για λεπτομέρειες.

■ Ο εκτυπωτής έχει συνδεθεί με Ethernet χρησιμοποιώντας συσκευές που υποστηρίζουν IEEE 802.3az (Ethernet με οικονομική χρήση ενέργειας).

Λύσεις

Όταν συνδέετε τον εκτυπωτή με Ethernet χρησιμοποιώντας συσκευές που υποστηρίζουν το πρότυπο IEEE 802.3az (Ethernet με οικονομική χρήση ενέργειας), ενδέχεται να προκύψουν τα ακόλουθα προβλήματα, αναλόγως του διανομέα ή του δρομολογητή που χρησιμοποιείτε.

- Η σύνδεση καθίσταται ασταθής, ο εκτυπωτής συνδέεται και αποσυνδέεται επανειλημμένα.
- Δεν είναι δυνατή η σύνδεση με τον εκτυπωτή.
- Η ταχύτητα επικοινωνίας γίνεται αργή.

Ακολουθήστε τα παρακάτω βήματα για να απενεργοποιήσετε το IEEE 802.3az για τον εκτυπωτή και συνδέστε στη συνέχεια.

1. Αφαιρέστε το συνδεδεμένο καλώδιο Ethernet από τον υπολογιστή και τον εκτυπωτή.
2. Εάν είναι ενεργοποιημένο το IEEE 802.3az για τον υπολογιστή, αποσυνδέστε το.
Συμβουλευτείτε τα έγγραφα τεκμηρίωσης που παρέχονται με τον υπολογιστή για λεπτομέρειες.
3. Συνδέστε απευθείας τον υπολογιστή με τον εκτυπωτή με ένα καλώδιο Ethernet.

4. Στον εκτυπωτή, εκτυπώστε μια αναφορά σύνδεσης δικτύου.
[«Εκτύπωση αναφοράς σύνδεσης δικτύου» στη σελίδα 300](#)
5. Ελέγξτε τη διεύθυνση IP του εκτυπωτή στην αναφορά σύνδεσης δικτύου.
6. Στον υπολογιστή, προσπελάστε το Web Config.
Εκκινήστε ένα πρόγραμμα περιήγησης web και εισαγάγετε τη διεύθυνση IP του εκτυπωτή.
[«Εκτέλεση του Web Config σε πρόγραμμα περιήγησης στο web» στη σελίδα 323](#)
7. Επιλέξτε την καρτέλα **Ρυθμίσεις δικτύου > Ενσύρματο δίκτυο LAN**.
8. Επιλέξτε **Απενεργοποίηση για IEEE 802.3az**.
9. Κάντε κλικ στην επιλογή **Επόμενο**.
10. Κάντε κλικ στην επιλογή **OK**.
11. Αφαιρέστε το συνδεδεμένο καλώδιο Ethernet από τον υπολογιστή και τον εκτυπωτή.
12. Εάν απενεργοποιήσατε το IEEE 802.3az για τον υπολογιστή στο βήμα 2, ενεργοποιήστε το.
13. Συνδέστε τα καλώδια Ethernet που αφαιρέσατε στο βήμα 1 στον υπολογιστή και τον εκτυπωτή.
Εάν το πρόβλημα επιμένει, μπορεί το πρόβλημα να οφείλεται σε συσκευές άλλες από τον εκτυπωτή.

Ο εκτυπωτής δεν μπορεί να συνδεθεί με USB (Windows)

Μπορείτε να εξετάσετε τα παρακάτω αίτια.

Το καλώδιο USB δεν συνδέεται σωστά στην πρίζα.

Συνδέστε το καλώδιο USB με ασφάλεια στον εκτυπωτή και τον υπολογιστή.

Υπάρχει πρόβλημα με τον διανομέα USB.

Αν χρησιμοποιείτε διανομέα USB, προσπαθήστε να συνδέσετε τον εκτυπωτή απευθείας στον υπολογιστή.

Υπάρχει ένα πρόβλημα με το καλώδιο USB ή την είσοδο USB.

Εάν δεν είναι δυνατή η αναγνώριση του καλωδίου USB, αλλάξτε τη θύρα ή δοκιμάστε άλλο καλώδιο USB.

Αδυναμία σάρωσης ακόμα και μέσω μιας σύνδεσης που έχει δημιουργηθεί σωστά (Windows)

Εκτελείται σάρωση σε υψηλή ανάλυση μέσω δικτύου.

Δοκιμάστε να εκτελέσετε σάρωση με μικρότερη ανάλυση.

Αδυναμία έναρξης σάρωσης από Mac OS

Βεβαιωθείτε ότι ο υπολογιστής και ο εκτυπωτής συνδέονται σωστά.

Η αιτία και η λύση στο πρόβλημα διαφέρουν ανάλογα με το αν συνδέονται ή όχι.

Έλεγχος της κατάστασης σύνδεσης

Χρησιμοποιήστε το EPSON Status Monitor για να ελέγξετε την κατάσταση σύνδεσης για τον υπολογιστή και τον εκτυπωτή.

1. Επιλέξτε **Προτιμήσεις συστήματος** από το μενού Apple > **Εκτυπωτές και σαρωτές** (ή **Εκτύπωση και σάρωση, Εκτύπωση και φαξ**) και στη συνέχεια, επιλέξτε τον εκτυπωτή.
2. Κάντε κλικ στην επιλογή **Επιλογές και προμήθειες** > **Βοήθημα** > **Άνοιγμα Βοηθήματος εκτυπωτή**.
3. Κάντε κλικ στην επιλογή **EPSON Status Monitor**.

Όταν εμφανίζονται οι στάθμες του μελανιού που απομένει, πραγματοποιείται μια επιτυχής σύνδεση μεταξύ του υπολογιστή και του εκτυπωτή.

Ελέγξτε τα ακόλουθα σε περίπτωση που δεν πραγματοποιείται μια σύνδεση.

- Ο εκτυπωτής δεν αναγνωρίζετε σε μια σύνδεση δικτύου
[«Αδυναμία σύνδεσης σε δίκτυο» στη σελίδα 211](#)
- Ο εκτυπωτής δεν αναγνωρίζετε με σύνδεση USB
[«Ο εκτυπωτής δεν μπορεί να συνδεθεί με USB \(Mac OS\)» στη σελίδα 200](#)

Ελέγξτε τα ακόλουθα σε περίπτωση που πραγματοποιείται μια σύνδεση.

- Ο εκτυπωτής αναγνωρίζεται, όμως δεν είναι δυνατή η εκτέλεση σάρωσης.
[«Αδυναμία σάρωσης ακόμα και μέσω μιας σύνδεσης που έχει δημιουργηθεί σωστά \(Mac OS\)» στη σελίδα 215](#)

Αδυναμία σύνδεσης σε δίκτυο

Το πρόβλημα μπορεί να είναι ένα από τα παρακάτω.

■ Παρουσιάστηκε ένα πρόβλημα με τις συσκευές δικτύου για σύνδεση Wi-Fi.

Λύσεις

Απενεργοποιήστε τις συσκευές που θέλετε να συνδέσετε στο δίκτυο. Περιμένετε για 10 περίπου δευτερόλεπτα και, στη συνέχεια, ενεργοποιήστε τις συσκευές με την ακόλουθη σειρά: ασύρματος δρομολογητής, υπολογιστής ή έξυπνη συσκευή και, τέλος, εκτυπωτής. Μετακινήστε τον εκτυπωτή και

τον υπολογιστή ή την έξυπνη συσκευή πιο κοντά στον ασύρματο δρομολογητή για να διευκολύνετε την επικοινωνία μέσω ραδιοκυμάτων και, στη συνέχεια, επαναλάβετε τις ρυθμίσεις δικτύου.



Οι συσκευές δεν μπορούν να λάβουν σήματα από τον ασύρματο δρομολογητή καθώς βρίσκονται σε μεγάλη απόσταση μεταξύ τους.

Λύσεις

Μετά τη μετακίνηση του εκτυπωτή ή της έξυπνης συσκευής πιο κοντά στον ασύρματο δρομολογητή, απενεργοποιήστε τον δρομολογητή και, στη συνέχεια, ενεργοποιήστε τον πάλι.

Όταν αλλάζετε τον ασύρματο δρομολογητή, οι ρυθμίσεις δεν συμφωνούν με τον νέο δρομολογητή.

Λύσεις

Εκτελέστε πάλι τις ρυθμίσεις σύνδεσης ώστε να συμφωνούν με τον νέο ασύρματο δρομολογητή.

➔ [«Κατά την αντικατάσταση του ασύρματου δρομολογητή» στη σελίδα 282](#)

Τα SSID που συνδέονται από τον υπολογιστή ή την έξυπνη συσκευή και τον υπολογιστή είναι διαφορετικά.

Λύσεις

Όταν χρησιμοποιείτε πολλαπλούς ασύρματους δρομολογητές ταυτόχρονα ή όταν ο ασύρματος δρομολογητής έχει πολλαπλά SSID και συσκευές που συνδέονται σε διαφορετικά SSID, δεν μπορείτε να συνδεθείτε στον ασύρματο δρομολογητή.

Συνδέστε τον υπολογιστή ή την έξυπνη συσκευή σας στο ίδιο SSID με τον εκτυπωτή.

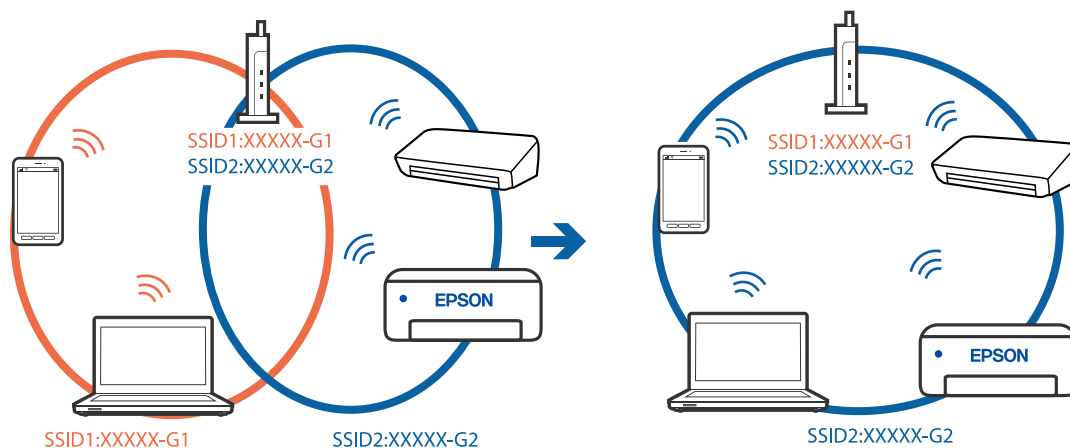

■ Διατίθεται ένα διαχωριστικό απορρήτου στον ασύρματο δρομολογητή.

Λύσεις

Οι περισσότεροι ασύρματοι δρομολογητές διαθέτουν λειτουργία διαχωριστικού απορρήτου που αποκλείει την επικοινωνία μεταξύ συνδεδεμένων συσκευών. Αν δεν είναι δυνατή η επικοινωνία μεταξύ εκτυπωτή και υπολογιστή ή έξυπνης συσκευής, ακόμη κι όταν συνδέονται στο ίδιο δίκτυο, απενεργοποιήστε το διαχωριστικό απορρήτου στον ασύρματο δρομολογητή. Συμβουλευτείτε τις οδηγίες χρήσης που συνοδεύουν τον ασύρματο δρομολογητή για λεπτομέρειες.

■ Η διεύθυνση IP έχει εκχωρηθεί εσφαλμένα.

Λύσεις

Εάν η διεύθυνση IP που έχει εκχωρηθεί στον εκτυπωτή είναι της μορφής 169.254.XXX.XXX και η μάσκα υποδικτύου είναι 255.255.0.0, η διεύθυνση IP μπορεί να μην εκχωρηθεί σωστά.

Επιλέξτε **Ρυθμίσεις > Γενικές ρυθμίσεις > Ρυθμίσεις δικτύου > Σύνθετα** στον πίνακα ελέγχου του εκτυπωτή και, στη συνέχεια, ελέγξτε τη διεύθυνση IP και τη μάσκα υποδικτύου στον εκτυπωτή.

Επανεκκινήστε τον ασύρματο δρομολογητή ή επαναφέρετε τις ρυθμίσεις δικτύου για τον εκτυπωτή.

➔ [«Επιβεβαίωση της σύνδεσης δικτύου» στη σελίδα 282](#)

■ Υπάρχει ένα πρόβλημα με τις ρυθμίσεις δικτύου στον υπολογιστή.

Λύσεις

Δοκιμάστε να επισκεφθείτε οποιαδήποτε τοποθεσία web από τον υπολογιστή σας για να βεβαιωθείτε ότι οι ρυθμίσεις δικτύου του υπολογιστή σας είναι σωστές. Εάν δεν μπορείτε να επισκεφθείτε καμία τοποθεσία web, τότε υπάρχει κάποιο πρόβλημα στον υπολογιστή σας.

Ελέγξτε τη σύνδεση δικτύου του υπολογιστή. Συμβουλευτείτε τα έγγραφα τεκμηρίωσης που παρέχονται με τον υπολογιστή για λεπτομέρειες.

■ Η συσκευή που συνδέεται στη θύρα USB 3.0 προκαλεί παρεμβολές ραδιοσυχνότητας.

Λύσεις

Όταν συνδέετε μια συσκευή στη θύρα USB 3.0 ενός υπολογιστή Mac, μπορεί να προκύψει παρεμβολή ραδιοσυχνότητας. Δοκιμάστε τα παρακάτω αν δεν μπορείτε να συνδεθείτε σε ασύρματο LAN (Wi-Fi) ή αν οι διεργασίες γίνουν ασταθείς.

- Τοποθετήστε τη συσκευή που είναι συνδεδεμένη στη θύρα USB 3.0 πιο μακριά από τον υπολογιστή.
- Συνδεθείτε στο SSID για την εμβέλεια των 5 GHz.

Ανατρέξτε στα παρακάτω για να συνδέσετε τον εκτυπωτή στο SSID.

➔ [«Πραγματοποίηση ρυθμίσεων Wi-Fi με την εισαγωγή του SSID και του κωδικού πρόσβασης» στη σελίδα 286](#)

■ Ο εκτυπωτής έχει συνδεθεί με Ethernet χρησιμοποιώντας συσκευές που υποστηρίζουν IEEE 802.3az (Ethernet με οικονομική χρήση ενέργειας).

Λύσεις

Όταν συνδέετε τον εκτυπωτή με Ethernet χρησιμοποιώντας συσκευές που υποστηρίζουν το πρότυπο IEEE 802.3az (Ethernet με οικονομική χρήση ενέργειας), ενδέχεται να προκύψουν τα ακόλουθα προβλήματα, αναλόγως του διανομέα ή του δρομολογητή που χρησιμοποιείτε.

- Η σύνδεση καθίσταται ασταθής, ο εκτυπωτής συνδέεται και αποσυνδέεται επανειλημμένα.

- Δεν είναι δυνατή η σύνδεση με τον εκτυπωτή.
- Η ταχύτητα επικοινωνίας γίνεται αργή.

Ακολουθήστε τα παρακάτω βήματα για να απενεργοποιήσετε το IEEE 802.3az για τον εκτυπωτή και συνδέστε στη συνέχεια.

1. Αφαιρέστε το συνδεδεμένο καλώδιο Ethernet από τον υπολογιστή και τον εκτυπωτή.
2. Εάν είναι ενεργοποιημένο το IEEE 802.3az για τον υπολογιστή, αποσυνδέστε το.
Συμβουλευτείτε τα έγγραφα τεκμηρίωσης που παρέχονται με τον υπολογιστή για λεπτομέρειες.
3. Συνδέστε απευθείας τον υπολογιστή με τον εκτυπωτή με ένα καλώδιο Ethernet.
4. Στον εκτυπωτή, εκτυπώστε μια αναφορά σύνδεσης δικτύου.
[«Εκτύπωση αναφοράς σύνδεσης δικτύου» στη σελίδα 300](#)
5. Ελέγξτε τη διεύθυνση IP του εκτυπωτή στην αναφορά σύνδεσης δικτύου.
6. Στον υπολογιστή, προσπελάστε το Web Config.
Εκκινήστε ένα πρόγραμμα περιήγησης web και εισαγάγετε τη διεύθυνση IP του εκτυπωτή.
[«Εκτέλεση του Web Config σε πρόγραμμα περιήγησης στο web» στη σελίδα 323](#)
7. Επιλέξτε την καρτέλα **Ρυθμίσεις δικτύου > Ενσύρματο δίκτυο LAN**.
8. Επιλέξτε **Απενεργοποίηση για IEEE 802.3az**.
9. Κάντε κλικ στην επιλογή **Επόμενο**.
10. Κάντε κλικ στην επιλογή **OK**.
11. Αφαιρέστε το συνδεδεμένο καλώδιο Ethernet από τον υπολογιστή και τον εκτυπωτή.
12. Εάν απενεργοποιήσατε το IEEE 802.3az για τον υπολογιστή στο βήμα 2, ενεργοποιήστε το.
13. Συνδέστε τα καλώδια Ethernet που αφαιρέσατε στο βήμα 1 στον υπολογιστή και τον εκτυπωτή.
Εάν το πρόβλημα επιμένει, μπορεί το πρόβλημα να οφείλεται σε συσκευές άλλες από τον εκτυπωτή.

Ο εκτυπωτής δεν μπορεί να συνδεθεί με USB (Mac OS)

Μπορείτε να εξετάσετε τα παρακάτω αίτια.

Το καλώδιο USB δεν συνδέεται σωστά στην πρίζα.

Συνδέστε το καλώδιο USB με ασφάλεια στον εκτυπωτή και τον υπολογιστή.

Υπάρχει πρόβλημα με τον διανομέα USB.

Αν χρησιμοποιείτε διανομέα USB, προσπαθήστε να συνδέσετε τον εκτυπωτή απευθείας στον υπολογιστή.

Υπάρχει ένα πρόβλημα με το καλώδιο USB ή την είσοδο USB.

Εάν δεν είναι δυνατή η αναγνώριση του καλωδίου USB, αλλάξτε τη θύρα ή δοκιμάστε άλλο καλώδιο USB.

Αδυναμία σάρωσης ακόμα και μέσω μιας σύνδεσης που έχει δημιουργηθεί σωστά (Mac OS)

Εκτελείται σάρωση σε υψηλή ανάλυση μέσω δικτύου.

Δοκιμάστε να εκτελέσετε σάρωση με μικρότερη ανάλυση.

Αδυναμία έναρξης σάρωσης από έξυπνη συσκευή

Βεβαιωθείτε ότι η έξυπνη συσκευή και ο εκτυπωτής συνδέονται σωστά.

Η αιτία και η λύση στο πρόβλημα διαφέρουν ανάλογα με το αν συνδέονται ή όχι.

Έλεγχος της κατάστασης σύνδεσης

Χρησιμοποιήστε το Epson iPrint για να ελέγξετε την κατάσταση σύνδεσης για την έξυπνη συσκευή και τον εκτυπωτή.

Ανατρέξτε στα ακόλουθα για να εγκαταστήσετε το Epson iPrint εάν δεν έχει εγκατασταθεί ήδη.

[«Εφαρμογή για την εύκολη εκτύπωση από μια έξυπνη συσκευή \(Epson iPrint\)» στη σελίδα 320](#)

1. Στην έξυπνη συσκευή, εκκινήστε το Epson iPrint.
2. Ελέγξτε ότι το όνομα εκτυπωτή εμφανίζεται στην αρχική οθόνη.
Όταν εμφανίζεται το όνομα εκτυπωτή, πραγματοποιείται μια επιτυχής σύνδεση μεταξύ της έξυπνης συσκευής και του εκτυπωτή.
Εάν εμφανίζονται τα παρακάτω, δεν έχει πραγματοποιηθεί μια σύνδεση μεταξύ της έξυπνης συσκευής και του εκτυπωτή.
 - Printer is not selected.
 - Communication error.

Ελέγξτε τα ακόλουθα σε περίπτωση που δεν πραγματοποιείται μια σύνδεση.

- Ο εκτυπωτής δεν αναγνωρίζετε σε μια σύνδεση δικτύου

[«Αδυναμία σύνδεσης σε δίκτυο» στη σελίδα 215](#)

Ελέγξτε τα ακόλουθα σε περίπτωση που πραγματοποιείται μια σύνδεση.

- Ο εκτυπωτής αναγνωρίζεται, όμως δεν είναι δυνατή η εκτέλεση σάρωσης.

[«Αδυναμία εκτύπωσης ακόμα και μέσω μιας σύνδεσης που έχει δημιουργηθεί \(iOS\)» στη σελίδα 205](#)

Αδυναμία σύνδεσης σε δίκτυο

Το πρόβλημα μπορεί να είναι ένα από τα παρακάτω.

■ Παρουσιάστηκε ένα πρόβλημα με τις συσκευές δικτύου για σύνδεση Wi-Fi.

Λύσεις

Απενεργοποιήστε τις συσκευές που θέλετε να συνδέσετε στο δίκτυο. Περιμένετε για 10 περίπου δευτερόλεπτα και, στη συνέχεια, ενεργοποιήστε τις συσκευές με την ακόλουθη σειρά: ασύρματος δρομολογητής, υπολογιστής ή έξυπνη συσκευή και, τέλος, εκτυπωτής. Μετακινήστε τον εκτυπωτή και τον υπολογιστή ή την έξυπνη συσκευή πιο κοντά στον ασύρματο δρομολογητή για να διευκολύνετε την επικοινωνία μέσω ραδιοκυμάτων και, στη συνέχεια, επαναλάβετε τις ρυθμίσεις δικτύου.

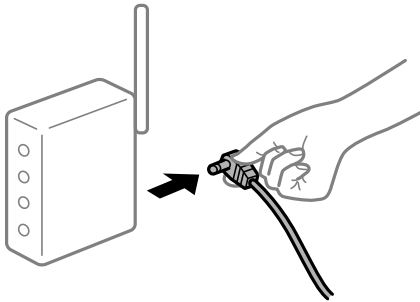

■ Οι συσκευές δεν μπορούν να λάβουν σήματα από τον ασύρματο δρομολογητή καθώς βρίσκονται σε μεγάλη απόσταση μεταξύ τους.

Λύσεις

Μετά τη μετακίνηση του εκτυπωτή ή της έξυπνης συσκευής πιο κοντά στον ασύρματο δρομολογητή, απενεργοποιήστε τον δρομολογητή και, στη συνέχεια, ενεργοποιήστε τον πάλι.

■ Όταν αλλάζετε τον ασύρματο δρομολογητή, οι ρυθμίσεις δεν συμφωνούν με τον νέο δρομολογητή.

Λύσεις

Εκτελέστε πάλι τις ρυθμίσεις σύνδεσης ώστε να συμφωνούν με τον νέο ασύρματο δρομολογητή.

➔ [«Κατά την αντικατάσταση του ασύρματου δρομολογητή» στη σελίδα 282](#)

■ Τα SSID που συνδέονται από τον υπολογιστή ή την έξυπνη συσκευή και τον υπολογιστή είναι διαφορετικά.

Λύσεις

Όταν χρησιμοποιείτε πολλαπλούς ασύρματους δρομολογητές ταυτόχρονα ή όταν ο ασύρματος δρομολογητής έχει πολλαπλά SSID και συσκευές που συνδέονται σε διαφορετικά SSID, δεν μπορείτε να συνδεθείτε στον ασύρματο δρομολογητή.

Συνδέστε τον υπολογιστή ή την έξυπνη συσκευή σας στο ίδιο SSID με τον εκτυπωτή.



■ Διατίθεται ένα διαχωριστικό απορρήτου στον ασύρματο δρομολογητή.

Λύσεις

Οι περισσότεροι ασύρματοι δρομολογητές διαθέτουν λειτουργία διαχωριστικού απορρήτου που αποκλείει την επικοινωνία μεταξύ συνδεδεμένων συσκευών. Αν δεν είναι δυνατή η επικοινωνία μεταξύ εκτυπωτή και υπολογιστή ή έξυπνης συσκευής, ακόμη κι όταν συνδέονται στο ίδιο δίκτυο, απενεργοποιήστε το διαχωριστικό απορρήτου στον ασύρματο δρομολογητή. Συμβουλευτείτε τις οδηγίες χρήσης που συνοδεύουν τον ασύρματο δρομολογητή για λεπτομέρειες.

■ Η διεύθυνση IP έχει εκχωρηθεί εσφαλμένα.

Λύσεις

Εάν η διεύθυνση IP που έχει εκχωρηθεί στον εκτυπωτή είναι της μορφής 169.254.XXX.XXX και η μάσκα υποδικτύου είναι 255.255.0.0, η διεύθυνση IP μπορεί να μην εκχωρηθεί σωστά.

Επιλέξτε **Ρυθμίσεις** > **Γενικές ρυθμίσεις** > **Ρυθμίσεις δικτύου** > **Σύνθετα** στον πίνακα ελέγχου του εκτυπωτή και, στη συνέχεια, ελέγξτε τη διεύθυνση IP και τη μάσκα υποδικτύου στον εκτυπωτή.

Επανεκκινήστε τον ασύρματο δρομολογητή ή επαναφέρετε τις ρυθμίσεις δικτύου για τον εκτυπωτή.

➔ [«Επαναφορά της σύνδεσης δικτύου» στη σελίδα 282](#)

■ Υπάρχει ένα πρόβλημα με τις ρυθμίσεις δικτύου στην έξυπνη συσκευή.

Λύσεις

Δοκιμάστε να επισκεφθείτε οποιαδήποτε τοποθεσία web από την έξυπνη συσκευή σας για να βεβαιωθείτε ότι οι ρυθμίσεις δικτύου της έξυπνης συσκευής σας είναι σωστές. Εάν δεν μπορείτε να επισκεφθείτε καμία τοποθεσία web, τότε υπάρχει κάποιο πρόβλημα στην έξυπνη συσκευή σας.

Ελέγξτε τη σύνδεση δικτύου του υπολογιστή. Για περισσότερες πληροφορίες, ανατρέξτε στα έγγραφα τεκμηρίωσης που παρέχονται με την έξυπνη συσκευή.

Δεν είναι δυνατή η αποθήκευση σαρωμένων εικόνων στον κοινόχρηστο φάκελο

Τα μηνύματα εμφανίζονται στον πίνακα ελέγχου

Όταν εμφανίζονται μηνύματα σφάλματος στον πίνακα ελέγχου, ελέγξτε το ίδιο το μήνυμα ή την παρακάτω λίστα για να λύσετε τα προβλήματα.

Μηνύματα	Λύσεις
Σφάλμα DNS. Ελέγξτε τις ρυθμίσεις DNS.	<p>Δεν είναι δυνατή η σύνδεση με τον υπολογιστή. Ελέγξτε τα ακόλουθα.</p> <ul style="list-style-type: none"> <input type="checkbox"/> Βεβαιωθείτε ότι η διεύθυνση στη λίστα επαφών του εκτυπωτή είναι ίδια με τη διεύθυνση του κοινόχρηστου φακέλου. <input type="checkbox"/> Η διεύθυνση IP του εκτυπωτή είναι στατική και ορίζεται χειροκίνητα. Κατά συνέπεια, αλλάξτε το όνομα του υπολογιστή στη διαδρομή δικτύου σε αυτή τη διεύθυνση IP. Παράδειγμα: από \\EPSON02\SCAN σε \\192.168.xxx.xxx\SCAN <input type="checkbox"/> Βεβαιωθείτε ότι ο υπολογιστής είναι ενεργοποιημένος και όχι σε κατάσταση αναστολής λειτουργίας. Εάν ο υπολογιστής είναι σε κατάσταση αναστολής λειτουργίας, δεν έχετε τη δυνατότητα να αποθηκεύσετε σαρωμένες εικόνες στον κοινόχρηστο φάκελο. <input type="checkbox"/> Απενεργοποιήστε προσωρινά το τείχος προστασίας και το λογισμικό προστασίας του υπολογιστή. Εάν το σφάλμα εξαφανιστεί, ελέγξτε τις ρυθμίσεις στο λογισμικό προστασίας. <input type="checkbox"/> Εάν επιλέξετε το Δημόσιο δίκτυο ως θέση δικτύου, δεν μπορείτε να αποθηκεύσετε τις σαρωμένες εικόνες στον κοινόχρηστο φάκελο. Ορίστε τις ρυθμίσεις προώθησης για κάθε θύρα. <input type="checkbox"/> Εάν χρησιμοποιείτε φορητό υπολογιστή και η διεύθυνση IP έχει οριστεί σε DHCP, η διεύθυνση IP μπορεί να αλλάξει κατά την επανασύνδεση στο δίκτυο. Προχωρήστε ξανά στη λήψη της διεύθυνσης IP. <input type="checkbox"/> Βεβαιωθείτε ότι η ρύθμιση DNS είναι σωστή. Επικοινωνήστε με τον διαχειριστή δικτύου σχετικά με τις ρυθμίσεις DNS. <input type="checkbox"/> Το όνομα του υπολογιστή και η διεύθυνση IP μπορεί να διαφέρουν εάν ο πίνακας διαχείρισης του διακομιστή DNS δεν είναι ενημερωμένος. Επικοινωνήστε με τον διαχειριστή του διακομιστή DNS.
Σφάλμα ελέγχου ταυτότη-τας. Ελέγξτε ρυθμίσεις διακομιστή Email.	<p>Βεβαιωθείτε ότι το όνομα χρήστη και ο κωδικός πρόσβασης είναι σωστά στον υπολογιστή και στις επαφές του εκτυπωτή. Επίσης, βεβαιωθείτε ότι κωδικός πρόσβασης δεν έχει λήξει.</p>
Σφάλμα επικοινωνίας. Ελέγξτε τη σύνδεση Wi-Fi/δικτύου.	<p>Δεν είναι δυνατή η επικοινωνία με έναν φάκελο δικτύου που είναι καταχωρημένος στη λίστα επαφών. Ελέγξτε τα ακόλουθα.</p> <ul style="list-style-type: none"> <input type="checkbox"/> Βεβαιωθείτε ότι η επιλογή Χρήση κοινής χρήσης σε δίκτυο Microsoft είναι ενεργοποιημένη στο Web Config. Επιλέξτε Δίκτυο > Δίκτυο MS στο Web Config. <input type="checkbox"/> Βεβαιωθείτε ότι η διεύθυνση στη λίστα επαφών του εκτυπωτή είναι ίδια με τη διεύθυνση του κοινόχρηστου φακέλου. <input type="checkbox"/> Πρέπει να προσθέσετε δικαιώματα πρόσβασης για τον χρήστη στη λίστα επαφών, από τις καρτέλες Κοινή χρήση και Ασφάλεια των ιδιοτήτων του κοινόχρηστου φακέλου. Επίσης, τα δικαιώματα του χρήστη πρέπει να οριστούν σε «Επιτρέπεται».

Μηνύματα	Λύσεις
Το όνομα αρχείου χρησιμοποιείται ήδη. Αλλάξτε το όνομα και σαρώστε ξανά.	Αλλάξτε τις ρυθμίσεις ονόματος αρχείου. Διαφορετικά, μετακινήστε ή διαγράψτε τα αρχεία, ή αλλάξτε το όνομα του αρχείου στον κοινόχρηστο αρχείο.
Τα σαρωμένα αρχεία είναι πολύ μεγάλα. Μόνο ΧΧ σελίδες έχουν σταλεί. Ελέγξτε αν ο φάκελος προορισμού επαρκεί.	Δεν υπάρχει αρκετός χώρος στον δίσκο του υπολογιστή. Αυξήστε τον ελεύθερο χώρο στον υπολογιστή.

Έλεγχος του σημείου στο οποίο παρουσιάστηκε το σφάλμα

Όταν αποθηκεύετε σαρωμένες εικόνες στον κοινόχρηστο φάκελο, η διαδικασία της αποθήκευσης προχωρά ως εξής. Μπορείτε να ελέγξετε το σημείο στο οποίο παρουσιάστηκε το σφάλμα.

Προϊόντα	Λειτουργία	Μηνύματα σφάλματος
Σύνδεση	Συνδεθείτε στον υπολογιστή από τον εκτυπωτή.	Σφάλμα DNS. Ελέγξτε τις ρυθμίσεις DNS.
Σύνδεση στον υπολογιστή	Συνδεθείτε στον υπολογιστή με το όνομα χρήστη και τον κωδικό πρόσβασής σας.	Σφάλμα ελέγχου ταυτότητας. Ελέγξτε ρυθμίσεις διακομιστή Email.
Έλεγχος του φακέλου αποθήκευσης	Ελέγξτε τη διαδρομή δικτύου του κοινόχρηστου φακέλου.	Σφάλμα επικοινωνίας. Ελέγξτε τη σύνδεση Wi-Fi/δικτύου.
Έλεγχος ονόματος αρχείου	Ελέγξτε εάν υπάρχει ήδη αρχείο με το όνομα του αρχείου που θέλετε να αποθηκεύσετε στον φάκελο.	Το όνομα αρχείου χρησιμοποιείται ήδη. Αλλάξτε το όνομα και σαρώστε ξανά.
Εγγραφή του αρχείου	Εγγράψτε το νέο αρχείο.	Τα σαρωμένα αρχεία είναι πολύ μεγάλα. Μόνο ΧΧ σελίδες έχουν σταλεί. Ελέγξτε αν ο φάκελος προορισμού επαρκεί.

Η αποθήκευση των σαρωμένων εικόνων καθυστερεί πολύ

Απαιτείται αρκετός χρόνος προκειμένου η επίλυση ονομάτων να αντιστοιχεί στο «Όνομα τομέα» και στη «Διεύθυνση IP».

Ελέγξτε τα παρακάτω στοιχεία.

- Βεβαιωθείτε ότι η ρύθμιση DNS είναι σωστή.
- Βεβαιωθείτε ότι η ρύθμιση DNS είναι σωστή όταν ελέγχετε το Web Config.
- Βεβαιωθείτε ότι το όνομα τομέα DNS είναι σωστό.

Δεν είναι δυνατή η αποστολή ή η λήψη φαξ

Δεν είναι δυνατή η αποστολή ή η λήψη φαξ

Μπορείτε να εξετάσετε τα παρακάτω αίτια.

Υπάρχουν ορισμένα προβλήματα στην επιτοίχια πρίζα τηλεφώνου.

Λύσεις

Ελέγξτε ότι η επιτοίχια πρίζα τηλεφώνου λειτουργεί συνδέοντας ένα καλώδιο σε αυτή και δοκιμάζοντάς τη. Εάν δεν μπορείτε να καλέσετε ή να δεχτείτε κλήσεις, επικοινωνήστε με την εταιρεία τηλεπικοινωνιών.

Υπάρχουν ορισμένα προβλήματα με τη σύνδεση στην τηλεφωνική γραμμή.

Λύσεις

Επιλέξτε **Ρυθμίσ > Γενικές ρυθμίσεις > Ρυθμίσεις φαξ > Έλεγχος σύνδεσης φαξ** στον πίνακα ελέγχου για εκτέλεση αυτόματου ελέγχου σύνδεσης φαξ. Δοκιμάστε τις λύσεις που εκτυπώνονται στην αναφορά.

Προκύπτει σφάλμα επικοινωνίας.

Λύσεις

Επιλέξτε **Αργά(9.600bps)** στο **Ρυθμίσ > Γενικές ρυθμίσεις > Ρυθμίσεις φαξ > Βασικές ρυθμίσεις > Ταχύτητα φαξ** στον πίνακα ελέγχου.

Σύνδεση σε τηλεφωνική γραμμή DSL χωρίς φίλτρο DSL.

Λύσεις

Για να συνδεθείτε σε μια τηλεφωνική γραμμή DSL, πρέπει να χρησιμοποιήσετε ένα μόντεμ DSL με ενσωματωμένο φίλτρο DSL ή να εγκαταστήσετε ένα ξεχωριστό φίλτρο DSL στη γραμμή. Επικοινωνήστε με τον πάροχο DSL.

[«Σύνδεση σε DSL ή ISDN» στη σελίδα 420](#)

Υπάρχουν ορισμένα προβλήματα στο φίλτρο DSL όταν συνδέεστε σε μια τηλεφωνική γραμμή DSL.

Λύσεις

Εάν δεν μπορείτε να στείλετε ή λάβετε φαξ, συνδέστε τον εκτυπωτή απευθείας στην υποδοχή τηλεφώνου στον τοίχο για να βεβαιωθείτε ότι ο εκτυπωτής μπορεί να στείλει φαξ. Εάν λειτουργεί, το πρόβλημα ενδέχεται να προκαλείται από το φίλτρο DSL. Επικοινωνήστε με τον πάροχο DSL.

Δεν είναι δυνατή η αποστολή φαξ

Μπορείτε να εξετάσετε τα παρακάτω αίτια.

Η γραμμή σύνδεσης έχει οριστεί σε PSTN σε μια εγκατάσταση όπου χρησιμοποιείται ένα ιδιωτικό τηλεφωνικό κέντρο (PBX).

Λύσεις

Επιλέξτε **PBX** στο **Ρυθμίσ > Γενικές ρυθμίσεις > Ρυθμίσεις φαξ > Βασικές ρυθμίσεις > Τύπος γραμμής** στον πίνακα ελέγχου.

Η αποστολή φαξ χωρίς καταχώριση κωδικού πρόσβασης σε ένα περιβάλλον όπου είναι εγκατεστημένο ένα PBX.

Λύσεις

Εάν το τηλεφωνικό σας σύστημα απαιτεί κωδικό εξωτερικής πρόσβασης για εξωτερική γραμμή, καταχωρίστε τον κωδικό πρόσβασης στον εκτυπωτή και πληκτρολογήστε # (δίεση) στην αρχή του αριθμού φαξ κατά την αποστολή.

■ **Οι πληροφορίες κεφαλίδας για εξερχόμενα φαξ δεν έχουν καταγραφεί.**

Λύσεις

Επιλέξτε **Ρυθμίσι** > **Γενικές ρυθμίσεις** > **Ρυθμίσεις φαξ** > **Βασικές ρυθμίσεις** > **Κεφαλίδα** και ρυθμίστε τις πληροφορίες κεφαλίδας. Ορισμένες συσκευές φαξ απορρίπτουν αυτόματα εισερχόμενα φαξ χωρίς πληροφορίες κεφαλίδας.

■ **Το αναγνωριστικό καλούντος σας είναι αποκλεισμένο.**

Λύσεις

Επικοινωνήστε με την εταιρεία τηλεπικοινωνιών σας για να ξεμπλοκάρετε το αναγνωριστικό καλούντος σας. Ορισμένα τηλέφωνα ή συσκευές φαξ απορρίπτουν αυτόματα ανώνυμες κλήσεις.

■ **Ο αριθμός φαξ του παραλήπτη είναι λανθασμένος.**

Λύσεις

Ελέγξτε ότι ο αριθμός παραλήπτη που έχει καταχωριστεί στη λίστα επαφών σας ή ότι εκείνος που καταχωρίσατε απευθείας με το πληκτρολόγιο είναι σωστός. Διαφορετικά, ελέγξτε με τον παραλήπτη ότι ο αριθμός φαξ είναι σωστός.

■ **Το μηχάνημα φαξ του παραλήπτη δεν είναι έτοιμο για λήψη φαξ.**

Λύσεις

Ρωτήστε τον παραλήπτη εάν το μηχάνημα φαξ του παραλήπτη είναι έτοιμο για λήψη ενός φαξ.

■ **Τυχαιά αποστολή φαξ χρησιμοποιώντας τη δυνατότητα υποδιεύθυνσης.**

Λύσεις

Ελέγξτε εάν στείλατε ένα φαξ κατά λάθος χρησιμοποιώντας τη λειτουργία υποδιεύθυνσης. Εάν επιλέξετε έναν αποστολέα με υποδιεύθυνση από τη λίστα επαφών, το φαξ μπορεί να αποσταλεί χρησιμοποιώντας τη λειτουργία υποδιεύθυνσης.

■ **Το μηχάνημα φαξ του παραλήπτη δεν είναι ικανό για λήψη φαξ με τη δυνατότητα υποδιεύθυνσης.**

Λύσεις

Όταν στέλνετε φαξ χρησιμοποιώντας τη λειτουργία υποδιεύθυνσης, ρωτήστε τον παραλήπτη εάν η συσκευή φαξ του έχει τη δυνατότητα να λάβει φαξ με χρήση της λειτουργίας υποδιεύθυνσης.

■ **Η υποδιεύθυνση και ο κωδικός πρόσβασης είναι λανθασμένοι.**

Λύσεις

Όταν στέλνετε φαξ χρησιμοποιώντας τη λειτουργία υποδιεύθυνσης, βεβαιωθείτε ότι η υποδιεύθυνση και ο κωδικός πρόσβασης είναι σωστά. Ελέγξτε με τον παραλήπτη ότι η υποδιεύθυνση και ο κωδικός πρόσβασης ταιριάζουν.

■ **Τα δεδομένα που αποστέλλονται είναι πολύ μεγάλα.**

Λύσεις

Μπορείτε να στείλετε φαξ σε μικρότερο μέγεθος δεδομένων χρησιμοποιώντας μία από τις παρακάτω μεθόδους.

- Όταν κάνετε μονόχρωμη αποστολή φαξ, ενεργοποιήστε το **Άμεση αποστολή σε Φαξ > Ρυθμίσεις φαξ > Ρυθμίσεις αποστολής φαξ**.
«Αποστολή πολλών σελίδων ενός μονόχρωμου εγγράφου (Άμεση αποστολή)» στη σελίδα 124
- Χρήση του συνδεδεμένου τηλεφώνου
«Αποστολή φαξ με κλήση από εξωτερική τηλεφωνική συσκευή» στη σελίδα 122
- Χρήση σε αναμονή
«Αποστολή φαξ χειροκίνητα, κατόπιν επιβεβαίωσης της κατάστασης του παραλήπτη» στη σελίδα 121
- Διαχωρισμός των πρωτοτύπων

Δεν είναι δυνατή η λήψη φαξ

Μπορείτε να εξετάσετε τα παρακάτω αίτια.

Συνιστούμε επίσης να ελέγξετε την κατάσταση εκτυπωτή στο **Job/Status**, ώστε να διαπιστωθεί εάν ο εκτυπωτής λαμβάνει το φαξ τώρα ή όχι.

■ Εγγραφή σε μια υπηρεσία προώθησης κλήσεων.

Λύσεις

Εάν έχετε εγγραφεί σε υπηρεσία προώθησης κλήσεων, ο εκτυπωτής ενδέχεται να μην είναι σε θέση να λάβει φαξ. Επικοινωνήστε με τον πάροχο της υπηρεσίας.

■ Το Λειτουργία λήψης έχει οριστεί σε Μη αυτ. ενώ μια εξωτερική συσκευή τηλεφώνου συνδέεται στον εκτυπωτή.

Λύσεις

Εάν μια εξωτερική συσκευή τηλεφώνου έχει συνδεθεί στον εκτυπωτή και μοιράζεται μια τηλεφωνική γραμμή με τον εκτυπωτή, επιλέξτε **Ρυθμίσεις > Γενικές ρυθμίσεις > Ρυθμίσεις φαξ > Βασικές ρυθμίσεις** και, στη συνέχεια, ορίστε το **Λειτουργία λήψης σε Αυτ.**

■ Η διαθέσιμη μνήμη εισερχομένων και του κουτιού εμπιστευτικών δεν επαρκεί.

Λύσεις

100 ληφθέντα έγγραφα έχουν αποθηκευτεί στα εισερχόμενα και την εμπιστευτική θυρίδα συνολικά. Διαγράψτε τα περιττά έγγραφα.

■ Ο υπολογιστής που θα αποθηκεύσει τα ληφθέντα φαξ δεν είναι ενεργοποιημένος.

Λύσεις

Όταν έχετε πραγματοποιήσει ρυθμίσεις για αποθήκευση ληφθέντων φαξ σε έναν υπολογιστή, ενεργοποιήστε τον υπολογιστή. Το ληφθέν φαξ διαγράφεται όταν αποθηκευτεί στον υπολογιστή.

■ Η υποδιεύθυνση και ο κωδικός πρόσβασης είναι λανθασμένοι.

Λύσεις

Όταν λαμβάνετε φαξ χρησιμοποιώντας τη λειτουργία υποδιεύθυνσης, βεβαιωθείτε ότι η υποδιεύθυνση και ο κωδικός πρόσβασης είναι σωστά. Ελέγξτε με τον αποστολέα ότι η υποδιεύθυνση και ο κωδικός πρόσβασης ταιριάζουν.

■ Ο αριθμός φαξ του αποστολέα έχει εγγραφεί στη Λίστα αριθμών απόρριψης.

Λύσεις

Βεβαιωθείτε ότι ο αριθμός αποστολέα μπορεί να διαγραφεί από τη **Λίστα αριθμών απόρριψης** πριν τον διαγράψετε. Διαγράψτε από την περιοχή **Ρυθμίς > Γενικές ρυθμίσεις > Ρυθμίσεις φαξ > Βασικές ρυθμίσεις > Φαξ απόρριψης > Επεξεργασία λίστας απόρριψης αριθμών**. Διαφορετικά, απενεργοποιήστε τη **Λίστα αριθμών απόρριψης** στο **Ρυθμίς > Γενικές ρυθμίσεις > Ρυθμίσεις φαξ > Βασικές ρυθμίσεις > Φαξ απόρριψης > Φαξ απόρριψης**. Τα φαξ που αποστέλλονται από αριθμούς που δεν έχουν καταχωριστεί σε αυτήν τη λίστα αποκλείονται όταν είναι ενεργοποιημένη αυτή η ρύθμιση.

■ Ο αριθμός φαξ αποστολέα δεν είναι καταχωρισμένος στη λίστα επαφών.

Λύσεις

Καταχωρήστε τον αριθμό φαξ αποστολέα στη λίστα επαφών. Διαφορετικά, απενεργοποιήστε το **Μη καταχωρημένες επαφές** στο **Ρυθμίς > Γενικές ρυθμίσεις > Ρυθμίσεις φαξ > Βασικές ρυθμίσεις > Φαξ απόρριψης > Φαξ απόρριψης**. Τα φαξ που αποστέλλονται από αριθμούς που δεν έχουν καταχωριστεί σε αυτήν τη λίστα αποκλείονται.

■ Ο αποστολέας έστειλε το φαξ χωρίς πληροφορίες κεφαλίδας.

Λύσεις



Ρωτήστε τον αποστολέα εάν οι πληροφορίες κεφαλίδας έχουν ρυθμιστεί στη συσκευή φαξ του. Διαφορετικά, απενεργοποιήστε το **Αποκλεισμός κενού κεφαλίδας φαξ** στο **Ρυθμίς > Γενικές ρυθμίσεις > Ρυθμίσεις φαξ > Βασικές ρυθμίσεις > Φαξ απόρριψης > Φαξ απόρριψης**. Τα φαξ που δεν περιλαμβάνουν πληροφορίες κεφαλίδας αποκλείονται όταν ενεργοποιηθεί αυτή η ρύθμιση.

Η αποστολή φαξ σε καθορισμένο παραλήπτη είναι αδύνατη

Μπορείτε να εξετάσετε τα παρακάτω αίτια.

■ Η συσκευή του παραλήπτη κάνει πολλή ώρα για να απαντήσει.

Λύσεις

Εάν η συσκευή του παραλήπτη δεν απαντήσει την κλήση σας εντός 50 δευτερολέπτων μετά την ολοκλήρωση της κλήσης του εκτυπωτή, η κλήση τερματίζεται με σφάλμα. Καλέστε χρησιμοποιώντας τη δυνατότητα  (Αναμονή) ή χρησιμοποιώντας ένα συνδεδεμένο τηλέφωνο για να ελέγξετε πόση ώρα περνά πριν ακούσετε τόνο φαξ. Εάν περνούν περισσότερα από 50 δευτερόλεπτα, προσθέστε παύσεις μετά τον αριθμό φαξ για να αποστείλετε το φαξ. Πατήστε  για να εισαγάγετε την παύση. Εισάγεται ένα ενωτικό ως σημάδι παύσης. Μια παύση αντιστοιχεί σε περίπου τρία δευτερόλεπτα. Προσθέστε πολλαπλές παύσεις, όπως απαιτείται.

■ Η ρύθμιση Ταχύτητα φαξ που είναι εγγεγραμμένη στη λίστα επαφών είναι λανθασμένη.

Λύσεις

Επιλέξτε τον παραλήπτη από τη λίστα επαφών και, στη συνέχεια, επιλέξτε **Επεξεργασ. > Ταχύτητα φαξ > Αργά(9.600bps)**.

Αδύνατη η αποστολή φαξ σε καθορισμένη ώρα

■ Η ημερομηνία και ώρα του εκτυπωτή είναι λανθασμένη.

Λύσεις

Επιλέξτε Ρυθμίς > Γενικές ρυθμίσεις > Βασικές ρυθμίσεις > Ρυθμίς. Ημερομηνίας/Ωρας και, στη συνέχεια, ορίστε τη σωστή ημερομηνία και ώρα.

Τα φαξ αποστέλλονται σε λανθασμένο μέγεθος

Μπορείτε να εξετάσετε τα παρακάτω αίτια.

■ Τα πρωτότυπα δεν έχουν τοποθετηθεί σωστά.

Λύσεις

- Βεβαιωθείτε ότι το πρωτότυπο είναι σωστά τοποθετημένο βάσει των σημαδιών ευθυγράμμισης.
- Εάν η άκρη της σαρωμένης εικόνας λείπει, μετακινήστε το πρωτότυπο λίγο πιο πέρα από την άκρη του γυαλιού του σαρωτή. Δεν μπορείτε να σαρώσετε την περιοχή εντός περίπου 1,5 mm (0,06 ίντσες) από το άκρο του γυαλιού σαρωτή.

➔ «Τοποθέτηση πρωτοτύπων» στη σελίδα 38

■ Εάν ο εκτυπωτής βρίσκεται σε μια θέση κοντά σε μια φωτεινή πηγή ή υπό άμεση ηλιακή ακτινοβολία, το μέγεθος πρωτοτύπου μπορεί να μην ανιχνευθεί σωστά.

Λύσεις

Επιλέξτε χειροκίνητα το μέγεθος πρωτοτύπου και προσπαθήστε ξανά.

■ Υπάρχει σκόνη ή ακαθαρσίες στο γυαλί σαρωτή ή στο προστατευτικό εγγράφων.

Λύσεις

Όταν γίνεται σάρωση από τον πίνακα ελέγχου και έχει επιλεγεί η λειτουργία αυτόματης περικοπής της περιοχής σάρωσης, αφαιρέστε τυχόν απορρίμματα ή ακαθαρσίες από το γυαλί σαρωτή και το προστατευτικό εγγράφων. Εάν υπάρχουν απορρίμματα ή ακαθαρσίες γύρω από το πρωτότυπο, το εύρος σάρωσης διευρύνεται για να τα συμπεριλάβει.

➔ «Καθαρισμός στο Γυαλί σαρωτή» στη σελίδα 164

➔ «Καθαρισμός στο Γυαλί σαρωτή» στη σελίδα 164

■ Το πρωτότυπο είναι πολύ λεπτό για να ανιχνευτεί αυτόματα το μέγεθος.

Λύσεις

Επιλέξτε χειροκίνητα το μέγεθος πρωτοτύπου και προσπαθήστε ξανά.

Δεν είναι δυνατή η αποθήκευση των ληφθέντων φαξ σε συσκευή μνήμης

Μπορείτε να εξετάσετε τα παρακάτω αίτια.

Η ρύθμιση για την αποθήκευση ληφθέντων φαξ στην εξωτερική μνήμη είναι απενεργοποιημένη.

Λύσεις

Επιλέξτε **Ρυθμίς** > **Γενικές ρυθμίσεις** > **Ρυθμίσεις φαξ** > **Ρυθμίσεις λήψης** και, στη συνέχεια, ενεργοποιήστε το **Αποθήκ. σε συσκ. μνήμης** σε κάθε μενού.

Μια συσκευή μνήμης δεν συνδέεται στον εκτυπωτή.

Λύσεις

Συνδέστε μια συσκευή μνήμης, στην οποία έχετε δημιουργήσει έναν φάκελο για αποθήκευση φαξ, στον εκτυπωτή. Μόλις τα φαξ αποθηκευτούν στη συσκευή, διαγράφονται από τη μνήμη του εκτυπωτή.

Δεν υπάρχει αρκετός ελεύθερος χώρος στη συσκευή.

Λύσεις

Διαγράψτε περιττά δεδομένα από τη συσκευή για να αυξήσετε την ποσότητα ελεύθερου χώρου. Διαφορετικά, συνδέστε άλλη συσκευή που διαθέτει επαρκή ελεύθερο χώρο.

Η συσκευή μνήμης διαθέτει προστασία εγγραφής.

Λύσεις

Ελέγξτε εάν η συσκευή διαθέτει προστασία εγγραφής.

Τα ληφθέντα φαξ δεν εκτυπώνονται

Μπορείτε να εξετάσετε τα παρακάτω αίτια.

Παρουσιάστηκε ένα σφάλμα στον εκτυπωτή, όπως εμπλοκή χαρτιού.

Λύσεις

Διορθώστε το σφάλμα εκτυπωτή και, στη συνέχεια, ζητήστε από τον αποστολέα να στείλει ξανά το φαξ.

Η εκτύπωση ληφθέντων φαξ είναι απενεργοποιημένη στις τρέχουσες ρυθμίσεις.

Λύσεις

Πραγματοποιήστε ρυθμίσεις για να εκτυπώσετε ληφθέντα φαξ στο **Ρυθμίς** > **Γενικές ρυθμίσεις** > **Ρυθμίσεις φαξ** > **Ρυθμίσεις λήψης** > **Αποθ. /Ρυθμ. προώθησης**.

Αδυναμία αποστολής και λήψης φαξ (Windows)

Βεβαιωθείτε ότι ο υπολογιστής και ο εκτυπωτής συνδέονται σωστά. Η αιτία και η λύση στο πρόβλημα διαφέρουν ανάλογα με το εάν συνδέονται ή όχι.

Έλεγχος της κατάστασης σύνδεσης

Χρησιμοποιήστε το Epson Printer Connection Checker για να ελέγξετε την κατάσταση σύνδεσης για τον υπολογιστή και τον εκτυπωτή. Ενδέχεται να μπορείτε να λύσετε το πρόβλημα ανάλογα με τα αποτελέσματα του ελέγχου.

1. Κάντε διπλό κλικ στο εικονίδιο **Epson Printer Connection Checker** στην επιφάνεια εργασίας.
Γίνεται εκκίνηση του Epson Printer Connection Checker.
Εάν δεν υπάρχει εικονίδιο στην επιφάνεια εργασίας, ακολουθήστε τις παρακάτω μεθόδους για να ξεκινήσει το Epson Printer Connection Checker.

Windows 10

Κάντε κλικ στο κουμπί Έναρξη και, στη συνέχεια, επιλέξτε **Epson Software > Epson Printer Connection Checker**.

Windows 8.1/Windows 8

Εισαγάγετε το όνομα της εφαρμογής στο σύμβολο αναζήτησης και έπειτα επιλέξτε το εμφανιζόμενο εικονίδιο.

Windows 7

Κάντε κλικ στο κουμπί έναρξης και, στη συνέχεια, επιλέξτε **Όλα τα προγράμματα > Epson Software > Epson Printer Connection Checker**.

2. Ακολουθήστε τις οδηγίες που εμφανίζονται στην οθόνη για τον έλεγχο.

Σημείωση:

Αν δεν εμφανίζεται το όνομα εκτυπωτή, εγκαταστήστε κάποιο αυθεντικό πρόγραμμα οδήγησης εκτυπωτή Epson.

[«Έλεγχος εγκατάστασης γνήσιου προγράμματος οδήγησης εκτυπωτή Epson — Windows» στη σελίδα 170](#)

Όταν έχετε αναγνωρίσει το πρόβλημα, ακολουθήστε τη λύση που εμφανίζεται στην οθόνη.

Όταν δεν μπορείτε να λύσετε το πρόβλημα, ελέγξτε τα ακόλουθα σύμφωνα με την κατάστασή σας.

- Ο εκτυπωτής δεν αναγνωρίζετε σε μια σύνδεση δικτύου

[«Αδυναμία σύνδεσης σε δίκτυο» στη σελίδα 189](#)

- Ο εκτυπωτής δεν αναγνωρίζετε με σύνδεση USB

[«Ο εκτυπωτής δεν μπορεί να συνδεθεί με USB \(Windows\)» στη σελίδα 192](#)

- Ο εκτυπωτής αναγνωρίζεται, όμως δεν είναι δυνατή η εκτέλεση εκτύπωσης.

[«Αδυναμία εκτύπωσης ακόμα και μέσω μιας σύνδεσης που έχει δημιουργηθεί \(Windows\)» στη σελίδα 192](#)

Αδυναμία σύνδεσης σε δίκτυο

Το πρόβλημα μπορεί να είναι ένα από τα παρακάτω.

■ Παρουσιάστηκε ένα πρόβλημα με τις συσκευές δικτύου για σύνδεση Wi-Fi.

Λύσεις

Απενεργοποιήστε τις συσκευές που θέλετε να συνδέσετε στο δίκτυο. Περιμένετε για 10 περίπου δευτερόλεπτα και, στη συνέχεια, ενεργοποιήστε τις συσκευές με την ακόλουθη σειρά: ασύρματος δρομολογητής, υπολογιστής ή έξυπνη συσκευή και, τέλος, εκτυπωτής. Μετακινήστε τον εκτυπωτή και

τον υπολογιστή ή την έξυπνη συσκευή πιο κοντά στον ασύρματο δρομολογητή για να διευκολύνετε την επικοινωνία μέσω ραδιοκυμάτων και, στη συνέχεια, επαναλάβετε τις ρυθμίσεις δικτύου.

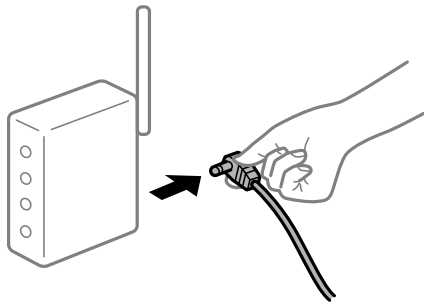

Οι συσκευές δεν μπορούν να λάβουν σήματα από τον ασύρματο δρομολογητή καθώς βρίσκονται σε μεγάλη απόσταση μεταξύ τους.

Λύσεις

Μετά τη μετακίνηση του εκτυπωτή ή της έξυπνης συσκευής πιο κοντά στον ασύρματο δρομολογητή, απενεργοποιήστε τον δρομολογητή και, στη συνέχεια, ενεργοποιήστε τον πάλι.

Όταν αλλάζετε τον ασύρματο δρομολογητή, οι ρυθμίσεις δεν συμφωνούν με τον νέο δρομολογητή.

Λύσεις

Εκτελέστε πάλι τις ρυθμίσεις σύνδεσης ώστε να συμφωνούν με τον νέο ασύρματο δρομολογητή.

➔ [«Κατά την αντικατάσταση του ασύρματου δρομολογητή» στη σελίδα 282](#)

Τα SSID που συνδέονται από τον υπολογιστή ή την έξυπνη συσκευή και τον υπολογιστή είναι διαφορετικά.

Λύσεις

Όταν χρησιμοποιείτε πολλαπλούς ασύρματους δρομολογητές ταυτόχρονα ή όταν ο ασύρματος δρομολογητής έχει πολλαπλά SSID και συσκευές που συνδέονται σε διαφορετικά SSID, δεν μπορείτε να συνδεθείτε στον ασύρματο δρομολογητή.

Συνδέστε τον υπολογιστή ή την έξυπνη συσκευή σας στο ίδιο SSID με τον εκτυπωτή.

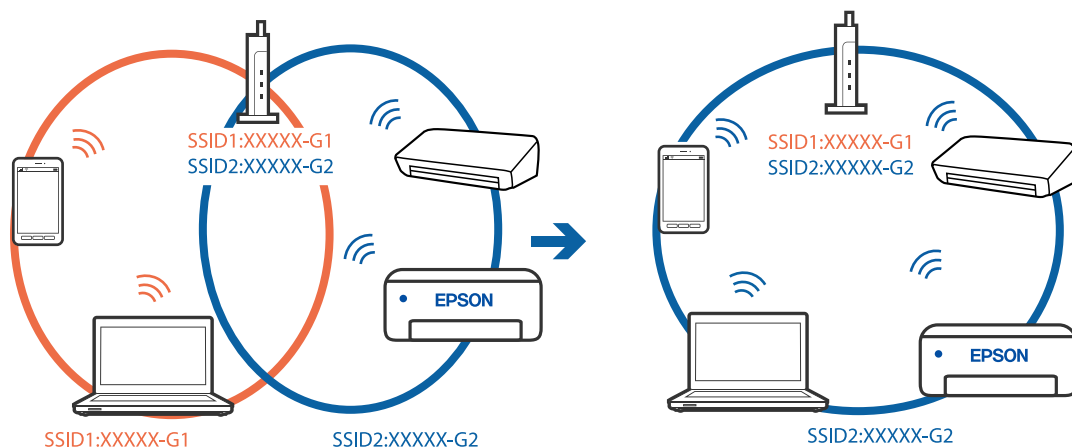

■ Διατίθεται ένα διαχωριστικό απορρήτου στον ασύρματο δρομολογητή.

Λύσεις

Οι περισσότεροι ασύρματοι δρομολογητές διαθέτουν λειτουργία διαχωριστικού απορρήτου που αποκλείει την επικοινωνία μεταξύ συνδεδεμένων συσκευών. Αν δεν είναι δυνατή η επικοινωνία μεταξύ εκτυπωτή και υπολογιστή ή έξυπνης συσκευής, ακόμη κι όταν συνδέονται στο ίδιο δίκτυο, απενεργοποιήστε το διαχωριστικό απορρήτου στον ασύρματο δρομολογητή. Συμβουλευτείτε τις οδηγίες χρήσης που συνοδεύουν τον ασύρματο δρομολογητή για λεπτομέρειες.

■ Η διεύθυνση IP έχει εκχωρηθεί εσφαλμένα.

Λύσεις

Εάν η διεύθυνση IP που έχει εκχωρηθεί στον εκτυπωτή είναι της μορφής 169.254.XXX.XXX και η μάσκα υποδικτύου είναι 255.255.0.0, η διεύθυνση IP μπορεί να μην εκχωρηθεί σωστά.

Επιλέξτε **Ρυθμίς > Γενικές ρυθμίσεις > Ρυθμίσεις δικτύου > Σύνθετα** στον πίνακα ελέγχου του εκτυπωτή και, στη συνέχεια, ελέγξτε τη διεύθυνση IP και τη μάσκα υποδικτύου στον εκτυπωτή.

Επανεκκινήστε τον ασύρματο δρομολογητή ή επαναφέρετε τις ρυθμίσεις δικτύου για τον εκτυπωτή.

➔ [«Επιβεβαίωση της σύνδεσης δικτύου» στη σελίδα 282](#)

■ Υπάρχει ένα πρόβλημα με τις ρυθμίσεις δικτύου στον υπολογιστή.

Λύσεις

Δοκιμάστε να επισκεφθείτε οποιαδήποτε τοποθεσία web από τον υπολογιστή σας για να βεβαιωθείτε ότι οι ρυθμίσεις δικτύου του υπολογιστή σας είναι σωστές. Εάν δεν μπορείτε να επισκεφθείτε καμία τοποθεσία web, τότε υπάρχει κάποιο πρόβλημα στον υπολογιστή σας.

Ελέγξτε τη σύνδεση δικτύου του υπολογιστή. Συμβουλευτείτε τα έγγραφα τεκμηρίωσης που παρέχονται με τον υπολογιστή για λεπτομέρειες.

■ Ο εκτυπωτής έχει συνδεθεί με Ethernet χρησιμοποιώντας συσκευές που υποστηρίζουν IEEE 802.3az (Ethernet με οικονομική χρήση ενέργειας).

Λύσεις

Όταν συνδέετε τον εκτυπωτή με Ethernet χρησιμοποιώντας συσκευές που υποστηρίζουν το πρότυπο IEEE 802.3az (Ethernet με οικονομική χρήση ενέργειας), ενδέχεται να προκύψουν τα ακόλουθα προβλήματα, αναλόγως του διανομέα ή του δρομολογητή που χρησιμοποιείτε.

- Η σύνδεση καθίσταται ασταθής, ο εκτυπωτής συνδέεται και αποσυνδέεται επανειλημμένα.
- Δεν είναι δυνατή η σύνδεση με τον εκτυπωτή.
- Η ταχύτητα επικοινωνίας γίνεται αργή.

Ακολουθήστε τα παρακάτω βήματα για να απενεργοποιήσετε το IEEE 802.3az για τον εκτυπωτή και συνδέστε στη συνέχεια.

1. Αφαιρέστε το συνδεδεμένο καλώδιο Ethernet από τον υπολογιστή και τον εκτυπωτή.
2. Εάν είναι ενεργοποιημένο το IEEE 802.3az για τον υπολογιστή, αποσυνδέστε το.
Συμβουλευτείτε τα έγγραφα τεκμηρίωσης που παρέχονται με τον υπολογιστή για λεπτομέρειες.
3. Συνδέστε απευθείας τον υπολογιστή με τον εκτυπωτή με ένα καλώδιο Ethernet.

4. Στον εκτυπωτή, εκτυπώστε μια αναφορά σύνδεσης δικτύου.
[«Εκτύπωση αναφοράς σύνδεσης δικτύου» στη σελίδα 300](#)
5. Ελέγξτε τη διεύθυνση IP του εκτυπωτή στην αναφορά σύνδεσης δικτύου.
6. Στον υπολογιστή, προσπελάστε το Web Config.
Εκκινήστε ένα πρόγραμμα περιήγησης web και εισαγάγετε τη διεύθυνση IP του εκτυπωτή.
[«Εκτέλεση του Web Config σε πρόγραμμα περιήγησης στο web» στη σελίδα 323](#)
7. Επιλέξτε την καρτέλα **Ρυθμίσεις δικτύου > Ενσύρματο δίκτυο LAN**.
8. Επιλέξτε **Απενεργοποίηση για IEEE 802.3az**.
9. Κάντε κλικ στην επιλογή **Επόμενο**.
10. Κάντε κλικ στην επιλογή **OK**.
11. Αφαιρέστε το συνδεδεμένο καλώδιο Ethernet από τον υπολογιστή και τον εκτυπωτή.
12. Εάν απενεργοποιήσατε το IEEE 802.3az για τον υπολογιστή στο βήμα 2, ενεργοποιήστε το.
13. Συνδέστε τα καλώδια Ethernet που αφαιρέσατε στο βήμα 1 στον υπολογιστή και τον εκτυπωτή.
Εάν το πρόβλημα επιμένει, μπορεί το πρόβλημα να οφείλεται σε συσκευές άλλες από τον εκτυπωτή.

Ο εκτυπωτής δεν μπορεί να συνδεθεί με USB (Windows)

Μπορείτε να εξετάσετε τα παρακάτω αίτια.

■ Το καλώδιο USB δεν συνδέεται σωστά στην πρίζα.

Λύσεις

Συνδέστε το καλώδιο USB με ασφάλεια στον εκτυπωτή και τον υπολογιστή.

■ Υπάρχει πρόβλημα με τον διανομέα USB.

Λύσεις

Αν χρησιμοποιείτε διανομέα USB, προσπαθήστε να συνδέσετε τον εκτυπωτή απευθείας στον υπολογιστή.

■ Υπάρχει ένα πρόβλημα με το καλώδιο USB ή την είσοδο USB.

Λύσεις

Εάν δεν είναι δυνατή η αναγνώριση του καλωδίου USB, αλλάξτε τη θύρα ή δοκιμάστε άλλο καλώδιο USB.

Χρειάζεται να ρυθμίσετε εκ νέου τη σύνδεση USB.

Λύσεις

Αποσυνδέστε το καλώδιο USB από τον υπολογιστή. Κάντε δεξί κλικ στο εικονίδιο εκτυπωτή που εμφανίζεται στον υπολογιστή και, στη συνέχεια, επιλέξτε **Κατάργηση συσκευής**. Έπειτα, συνδέστε το καλώδιο USB στον υπολογιστή.

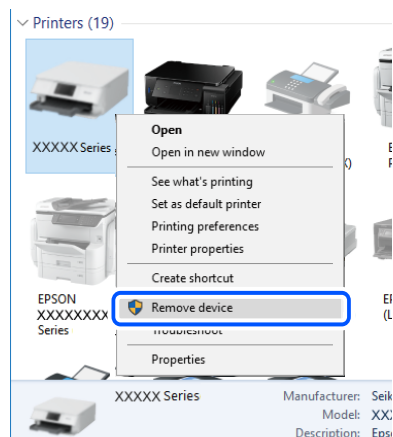

Εάν δεν μπορείτε να χρησιμοποιήσετε ένα καλώδιο USB, εκτελέστε επαναφορά της σύνδεσης USB ακολουθώντας τα βήματα για την αλλαγή της μεθόδου σύνδεσης σε έναν υπολογιστή. Βλ. τις «Σχετικές πληροφορίες» παρακάτω για λεπτομέρειες.

➔ «Πραγματοποίηση ρυθμίσεων για τη σύνδεση στον υπολογιστή» στη σελίδα 282

Αδυναμία αποστολής ή λήψης φαξ ακόμα και μέσω μιας σύνδεσης που έχει δημιουργηθεί σωστά (Windows)

Το λογισμικό δεν έχει εγκατασταθεί.

Λύσεις

Βεβαιωθείτε ότι το πρόγραμμα οδήγησης PC-FAX έχει εγκατασταθεί στον υπολογιστή. Το πρόγραμμα οδήγησης PC-FAX εγκαθίσταται με το FAX Utility. Ακολουθήστε τα παρακάτω βήματα για να ελέγξετε εάν έχει εγκατασταθεί.

Βεβαιωθείτε ότι ο εκτυπωτής (φαξ) εμφανίζεται στα στοιχεία **Συσκευές και εκτυπωτές, Εκτυπωτής ή Εκτυπωτές και λοιπό υλικό**. Ο εκτυπωτής (φαξ) εμφανίζεται ως «EPSON XXXXX (FAX)». Εάν ο εκτυπωτής (φαξ) δεν εμφανίζεται, καταργήστε την εγκατάσταση του FAX Utility και, στη συνέχεια, εγκαταστήστε το εκ νέου. Δείτε παρακάτω για να αποκτήσετε πρόσβαση στην ενότητα **Συσκευές και εκτυπωτές, Εκτυπωτής ή Εκτυπωτές και λοιπό υλικό**.

Windows 10

Κάντε κλικ στο κουμπί έναρξης και, στη συνέχεια, επιλέξτε **Σύστημα Windows > Πίνακας ελέγχου > Προβολή συσκευών και εκτυπωτών** στην επιλογή **Υλικό και ήχος**.

Windows 8.1/Windows 8

Επιλέξτε **Επιφάνεια εργασίας > Ρυθμίσεις > Πίνακας ελέγχου > Προβολή συσκευών και εκτυπωτών** στην ενότητα **Υλικό και ήχος** ή **Υλικό**.

Windows 7

Κάντε κλικ στο κουμπί έναρξης και επιλέξτε **Πίνακας ελέγχου > Προβολή συσκευών και εκτυπωτών** στην επιλογή **Υλικό και ήχος** ή **Υλικό**.

Windows Vista

Κάντε κλικ στο κουμπί έναρξης, επιλέξτε **Πίνακας ελέγχου > Εκτυπωτές** στην επιλογή **Υλικό και ήχος**.

Windows XP

Κάντε κλικ στο κουμπί έναρξης και επιλέξτε **Ρυθμίσεις > Πίνακας ελέγχου > Εκτυπωτές και λοιπό υλικό > Εκτυπωτές και φαξ**.

Ο έλεγχος ταυτότητας χρήστη απέτυχε όταν έγινε λήψη ενός φαξ από έναν υπολογιστή.

Λύσεις

Ρυθμίστε το όνομα χρήστη και τον κωδικό πρόσβασης στο πρόγραμμα οδήγησης εκτυπωτή. Κατά την αποστολή ενός φαξ από έναν υπολογιστή όταν οριστεί η λειτουργία ασφαλείας που περιορίζει χρήστες από τη λειτουργία φαξ του εκτυπωτή, εκτελείται έλεγχος ταυτότητας χρήστη με το όνομα χρήστη και τον κωδικό πρόσβασης που έχουν οριστεί στο πρόγραμμα οδήγησης εκτυπωτή.

Υπάρχουν ορισμένα προβλήματα με τη σύνδεση φαξ και τις ρυθμίσεις φαξ.

Λύσεις

Δοκιμάστε τις αναλύσεις για σύνδεση φαξ και ρυθμίσεις φαξ.

Αδυναμία αποστολής και λήψης φαξ (Mac OS)

Βεβαιωθείτε ότι ο υπολογιστής και ο εκτυπωτής συνδέονται σωστά. Η αιτία και η λύση στο πρόβλημα διαφέρουν ανάλογα με το εάν συνδέονται ή όχι.

Έλεγχος της κατάστασης σύνδεσης

Χρησιμοποιήστε το EPSON Status Monitor για να ελέγξετε την κατάσταση σύνδεσης για τον υπολογιστή και τον εκτυπωτή.

1. Επιλέξτε **Προτιμήσεις συστήματος** από το μενού Apple > **Εκτυπωτές και σαρωτές** (ή **Εκτύπωση και σάρωση, Εκτύπωση και φαξ**) και στη συνέχεια, επιλέξτε τον εκτυπωτή.
2. Κάντε κλικ στην επιλογή **Επιλογές και προμήθειες > Βοήθημα > Άνοιγμα Βοηθήματος εκτυπωτή**.
3. Κάντε κλικ στην επιλογή **EPSON Status Monitor**.

Όταν εμφανίζονται οι στάθμες του μελανιού που απομένει, πραγματοποιείται μια επιτυχής σύνδεση μεταξύ του υπολογιστή και του εκτυπωτή.

Ελέγξτε τα ακόλουθα σε περίπτωση που δεν πραγματοποιείται μια σύνδεση.

- Ο εκτυπωτής δεν αναγνωρίζετε σε μια σύνδεση δικτύου

[«Αδυναμία σύνδεσης σε δίκτυο» στη σελίδα 197](#)

- Ο εκτυπωτής δεν αναγνωρίζετε με σύνδεση USB

[«Ο εκτυπωτής δεν μπορεί να συνδεθεί με USB \(Mac OS\)» στη σελίδα 200](#)

Ελέγξτε τα ακόλουθα σε περίπτωση που πραγματοποιείται μια σύνδεση.

- Ο εκτυπωτής αναγνωρίζεται, όμως δεν είναι δυνατή η εκτέλεση εκτύπωσης.

[«Αδυναμία εκτύπωσης ακόμα και μέσω μιας σύνδεσης που έχει δημιουργηθεί \(Mac OS\)» στη σελίδα 201](#)

Αδυναμία σύνδεσης σε δίκτυο

Το πρόβλημα μπορεί να είναι ένα από τα παρακάτω.

■ Παρουσιάστηκε ένα πρόβλημα με τις συσκευές δικτύου για σύνδεση Wi-Fi.

Λύσεις

Απενεργοποιήστε τις συσκευές που θέλετε να συνδέσετε στο δίκτυο. Περιμένετε για 10 περίπου δευτερόλεπτα και, στη συνέχεια, ενεργοποιήστε τις συσκευές με την ακόλουθη σειρά: ασύρματος δρομολογητής, υπολογιστής ή έξυπνη συσκευή και, τέλος, εκτυπωτής. Μετακινήστε τον εκτυπωτή και τον υπολογιστή ή την έξυπνη συσκευή πιο κοντά στον ασύρματο δρομολογητή για να διευκολύνετε την επικοινωνία μέσω ραδιοκυμάτων και, στη συνέχεια, επαναλάβετε τις ρυθμίσεις δικτύου.

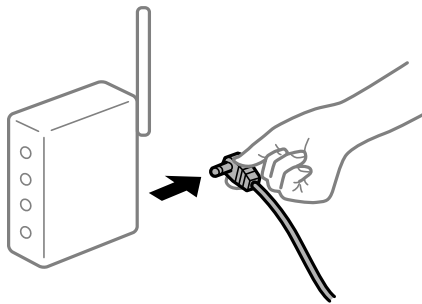

■ Οι συσκευές δεν μπορούν να λάβουν σήματα από τον ασύρματο δρομολογητή καθώς βρίσκονται σε μεγάλη απόσταση μεταξύ τους.

Λύσεις

Μετά τη μετακίνηση του εκτυπωτή ή της έξυπνης συσκευής πιο κοντά στον ασύρματο δρομολογητή, απενεργοποιήστε τον δρομολογητή και, στη συνέχεια, ενεργοποιήστε τον πάλι.

■ Όταν αλλάζετε τον ασύρματο δρομολογητή, οι ρυθμίσεις δεν συμφωνούν με τον νέο δρομολογητή.

Λύσεις

Εκτελέστε πάλι τις ρυθμίσεις σύνδεσης ώστε να συμφωνούν με τον νέο ασύρματο δρομολογητή.

➔ [«Κατά την αντικατάσταση του ασύρματου δρομολογητή»](#) στη σελίδα 282

■ Τα SSID που συνδέονται από τον υπολογιστή ή την έξυπνη συσκευή και τον υπολογιστή είναι διαφορετικά.

Λύσεις

Όταν χρησιμοποιείτε πολλαπλούς ασύρματους δρομολογητές ταυτόχρονα ή όταν ο ασύρματος δρομολογητής έχει πολλαπλά SSID και συσκευές που συνδέονται σε διαφορετικά SSID, δεν μπορείτε να συνδεθείτε στον ασύρματο δρομολογητή.

Συνδέστε τον υπολογιστή ή την έξυπνη συσκευή σας στο ίδιο SSID με τον εκτυπωτή.

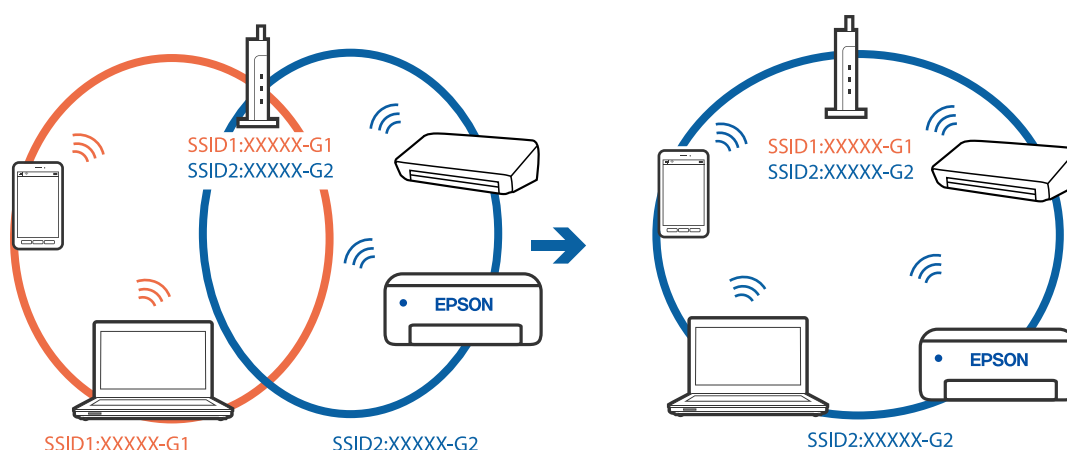

■ Διατίθεται ένα διαχωριστικό απορρήτου στον ασύρματο δρομολογητή.

Λύσεις

Οι περισσότεροι ασύρματοι δρομολογητές διαθέτουν λειτουργία διαχωριστικού απορρήτου που αποκλείει την επικοινωνία μεταξύ συνδεδεμένων συσκευών. Αν δεν είναι δυνατή η επικοινωνία μεταξύ εκτυπωτή και υπολογιστή ή έξυπνης συσκευής, ακόμη κι όταν συνδέονται στο ίδιο δίκτυο, απενεργοποιήστε το διαχωριστικό απορρήτου στον ασύρματο δρομολογητή. Συμβουλευτείτε τις οδηγίες χρήσης που συνοδεύουν τον ασύρματο δρομολογητή για λεπτομέρειες.

■ Η διεύθυνση IP έχει εκχωρηθεί εσφαλμένα.

Λύσεις

Εάν η διεύθυνση IP που έχει εκχωρηθεί στον εκτυπωτή είναι της μορφής 169.254.XXX.XXX και η μάσκα υποδικτύου είναι 255.255.0.0, η διεύθυνση IP μπορεί να μην εκχωρηθεί σωστά.

Επιλέξτε **Ρυθμίσεις** > **Γενικές ρυθμίσεις** > **Ρυθμίσεις δικτύου** > **Σύνθετα** στον πίνακα ελέγχου του εκτυπωτή και, στη συνέχεια, ελέγξτε τη διεύθυνση IP και τη μάσκα υποδικτύου στον εκτυπωτή.

Επανεκκινήστε τον ασύρματο δρομολογητή ή επαναφέρετε τις ρυθμίσεις δικτύου για τον εκτυπωτή.

➔ [«Επαναφορά της σύνδεσης δικτύου» στη σελίδα 282](#)

■ Υπάρχει ένα πρόβλημα με τις ρυθμίσεις δικτύου στον υπολογιστή.

Λύσεις

Δοκιμάστε να επισκεφθείτε οποιαδήποτε τοποθεσία web από τον υπολογιστή σας για να βεβαιωθείτε ότι οι ρυθμίσεις δικτύου του υπολογιστή σας είναι σωστές. Εάν δεν μπορείτε να επισκεφθείτε καμία τοποθεσία web, τότε υπάρχει κάποιο πρόβλημα στον υπολογιστή σας.

Ελέγξτε τη σύνδεση δικτύου του υπολογιστή. Συμβουλευτείτε τα έγγραφα τεκμηρίωσης που παρέχονται με τον υπολογιστή για λεπτομέρειες.

■ Ο εκτυπωτής έχει συνδεθεί με Ethernet χρησιμοποιώντας συσκευές που υποστηρίζουν IEEE 802.3az (Ethernet με οικονομική χρήση ενέργειας).

Λύσεις

Όταν συνδέετε τον εκτυπωτή με Ethernet χρησιμοποιώντας συσκευές που υποστηρίζουν το πρότυπο IEEE 802.3az (Ethernet με οικονομική χρήση ενέργειας), ενδέχεται να προκύψουν τα ακόλουθα προβλήματα, αναλόγως του διανομέα ή του δρομολογητή που χρησιμοποιείτε.

- Η σύνδεση καθίσταται ασταθής, ο εκτυπωτής συνδέεται και αποσυνδέεται επανειλημμένα.
- Δεν είναι δυνατή η σύνδεση με τον εκτυπωτή.
- Η ταχύτητα επικοινωνίας γίνεται αργή.

Ακολουθήστε τα παρακάτω βήματα για να απενεργοποιήσετε το IEEE 802.3az για τον εκτυπωτή και συνδέστε στη συνέχεια.

1. Αφαιρέστε το συνδεδεμένο καλώδιο Ethernet από τον υπολογιστή και τον εκτυπωτή.
2. Εάν είναι ενεργοποιημένο το IEEE 802.3az για τον υπολογιστή, αποσυνδέστε το.
Συμβουλευτείτε τα έγγραφα τεκμηρίωσης που παρέχονται με τον υπολογιστή για λεπτομέρειες.
3. Συνδέστε απευθείας τον υπολογιστή με τον εκτυπωτή με ένα καλώδιο Ethernet.
4. Στον εκτυπωτή, εκτυπώστε μια αναφορά σύνδεσης δικτύου.
[«Εκτύπωση αναφοράς σύνδεσης δικτύου» στη σελίδα 300](#)
5. Ελέγξτε τη διεύθυνση IP του εκτυπωτή στην αναφορά σύνδεσης δικτύου.
6. Στον υπολογιστή, προσπελάστε το Web Config.
Εκκινήστε ένα πρόγραμμα περιήγησης web και εισαγάγετε τη διεύθυνση IP του εκτυπωτή.
[«Εκτέλεση του Web Config σε πρόγραμμα περιήγησης στο web» στη σελίδα 323](#)
7. Επιλέξτε την καρτέλα **Ρυθμίσεις δικτύου > Ενσύρματο δίκτυο LAN**.
8. Επιλέξτε **Απενεργοποίηση** για **IEEE 802.3az**.
9. Κάντε κλικ στην επιλογή **Επόμενο**.
10. Κάντε κλικ στην επιλογή **OK**.
11. Αφαιρέστε το συνδεδεμένο καλώδιο Ethernet από τον υπολογιστή και τον εκτυπωτή.
12. Εάν απενεργοποιήσατε το IEEE 802.3az για τον υπολογιστή στο βήμα 2, ενεργοποιήστε το.
13. Συνδέστε τα καλώδια Ethernet που αφαιρέσατε στο βήμα 1 στον υπολογιστή και τον εκτυπωτή.
Εάν το πρόβλημα επιμένει, μπορεί το πρόβλημα να οφείλεται σε συσκευές άλλες από τον εκτυπωτή.

Ο εκτυπωτής δεν μπορεί να συνδεθεί με USB (Mac OS)

Μπορείτε να εξετάσετε τα παρακάτω αίτια.

■ Το καλώδιο USB δεν συνδέεται σωστά στην πρίζα.

Λύσεις

Συνδέστε το καλώδιο USB με ασφάλεια στον εκτυπωτή και τον υπολογιστή.

Υπάρχει πρόβλημα με τον διανομέα USB.

Λύσεις

Αν χρησιμοποιείτε διανομέα USB, προσπαθήστε να συνδέσετε τον εκτυπωτή απευθείας στον υπολογιστή.

Υπάρχει ένα πρόβλημα με το καλώδιο USB ή την είσοδο USB.

Λύσεις

Εάν δεν είναι δυνατή η αναγνώριση του καλωδίου USB, αλλάξτε τη θύρα ή δοκιμάστε άλλο καλώδιο USB.

Χρειάζεται να ρυθμίσετε εκ νέου τη σύνδεση USB.

Λύσεις

Αποσυνδέστε το καλώδιο USB από τον υπολογιστή. Κάντε δεξί κλικ στο εικονίδιο εκτυπωτή που εμφανίζεται στον υπολογιστή και, στη συνέχεια, επιλέξτε **Κατάργηση συσκευής**. Έπειτα, συνδέστε το καλώδιο USB στον υπολογιστή.

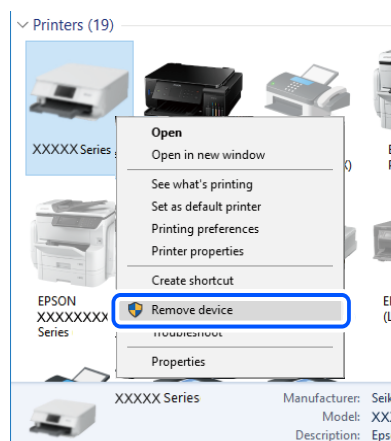

Εάν δεν μπορείτε να χρησιμοποιήσετε ένα καλώδιο USB, εκτελέστε επαναφορά της σύνδεσης USB ακολουθώντας τα βήματα για την αλλαγή της μεθόδου σύνδεσης σε έναν υπολογιστή. Βλ. τις «Σχετικές πληροφορίες» παρακάτω για λεπτομέρειες.

➔ «Πραγματοποίηση ρυθμίσεων για τη σύνδεση στον υπολογιστή» στη σελίδα 282

Αδυναμία αποστολής ή λήψης ακόμα και μέσω μιας σύνδεσης που έχει δημιουργηθεί σωστά (Mac OS)

Το λογισμικό δεν έχει εγκατασταθεί.

Λύσεις

Βεβαιωθείτε ότι το πρόγραμμα οδήγησης PC-FAX έχει εγκατασταθεί στον υπολογιστή. Το πρόγραμμα οδήγησης PC-FAX εγκαθίσταται με το FAX Utility. Ακολουθήστε τα παρακάτω βήματα για να ελέγξετε εάν έχει εγκατασταθεί.

Επιλέξτε **Προτιμήσεις συστήματος** από το μενού Apple > **Εκτυπωτές και σαρωτές** (ή **Εκτύπωση και σάρωση**, **Εκτύπωση και φαξ**) και, στη συνέχεια, βεβαιωθείτε ότι εμφανίζεται ο εκτυπωτής (φαξ). Ο εκτυπωτής (φαξ) εμφανίζεται ως «FAX XXXX (USB)» ή «FAX XXXX (IP)». Εάν ο εκτυπωτής (φαξ) δεν εμφανίζεται, κάντε κλικ στο [+] και, στη συνέχεια, καταχωρίστε τον εκτυπωτή (φαξ).

■ Το πρόγραμμα οδήγησης του PC-FAX είναι σε παύση.

Λύσεις

Επιλέξτε Προτιμήσεις συστήματος από το μενού Apple > Εκτυπωτές και σαρωτές (ή Εκτύπωση και σάρωση, Εκτύπωση και φαξ) και, στη συνέχεια, κάντε διπλό κλικ στον εκτυπωτή (φαξ). Εάν ο εκτυπωτής είναι σε παύση, κάντε κλικ στο Συνέχιση (ή Συνέχιση εκτυπωτή).

■ Ο έλεγχος ταυτότητας χρήστη απέτυχε όταν έγινε λήψη ενός φαξ από έναν υπολογιστή.

Λύσεις

Ρυθμίστε το όνομα χρήστη και τον κωδικό πρόσβασης στο πρόγραμμα οδήγησης εκτυπωτή. Κατά την αποστολή ενός φαξ από έναν υπολογιστή όταν οριστεί η λειτουργία ασφαλείας που περιορίζει χρήστες από τη λειτουργία φαξ του εκτυπωτή, εκτελείται έλεγχος ταυτότητας χρήστη με το όνομα χρήστη και τον κωδικό πρόσβασης που έχουν οριστεί στο πρόγραμμα οδήγησης εκτυπωτή.

■ Υπάρχουν ορισμένα προβλήματα με τη σύνδεση φαξ και τις ρυθμίσεις φαξ.

Λύσεις

Δοκιμάστε τις αναλύσεις για σύνδεση φαξ και ρυθμίσεις φαξ.

Ο κωδικός σφάλματος εμφανίζεται στο μενού κατάστασης

Εάν η εργασία δεν ολοκληρωθεί επιτυχώς, ελέγξτε τον κωδικό σφάλματος που εμφανίζεται στο ιστορικό κάθε εργασίας. Μπορείτε να ελέγξετε τον κωδικό σφάλματος επιλέγοντας **Job/Status** και, στη συνέχεια, επιλέγοντας **Κατάστ. εργασίας**. Ανατρέξτε στον παρακάτω πίνακα για να αναζητήσετε το πρόβλημα και τη λύση του.

Κωδικός	Πρόβλημα	Λύση
001	Το προϊόν απενεργοποιήθηκε λόγω διακοπής τροφοδοσίας.	-
106	Δεν είναι δυνατή η εκτύπωση από τον υπολογιστή λόγω των ρυθμίσεων ελέγχου πρόσβασης.	Επικοινωνήστε με τον διαχειριστή του εκτυπωτή.
107	Ο έλεγχος ταυτότητας του χρήστη απέτυχε. Η εργασία ακυρώθηκε.	<input type="checkbox"/> Βεβαιωθείτε ότι το όνομα χρήστη και ο κωδικός πρόσβασης είναι σωστά. <input type="checkbox"/> Επιλέξτε Ρυθμίσ > Γενικές ρυθμίσεις > Διαχείριση συστήματος > Ρυθμίσεις Ασφαλείας > Έλεγχος πρόσβασης . Ενεργοποιήστε την ιδιότητα περιορισμού χρήστη και κατόπιν επιτρέψτε την εργασία με πληροφορίες πιστοποίησης.
108	Τα δεδομένα εμπιστευτικών εργασιών διαγράφηκαν όταν απενεργοποιήθηκε ο εκτυπωτής.	-
109	Το ληφθέν φαξ είχε ήδη διαγραφεί.	-
110	Η εργασία εκτυπώθηκε μόνο στη μία πλευρά επειδή το χαρτί που είχε τοποθετηθεί δεν υποστηρίζει την εκτύπωση διπλής όψης.	Εάν επιθυμείτε να πραγματοποιήσετε εκτύπωση διπλής όψης, τοποθετήστε χαρτί που υποστηρίζει την εκτύπωση διπλής όψης.

Κωδικός	Πρόβλημα	Λύση
201	Η μνήμη είναι πλήρης.	<ul style="list-style-type: none"> <input type="checkbox"/> Εκτυπώστε τα ληφθέντα φαξ από την επιλογή Κατάστ. εργασίας στην ενότητα Job/Status. <input type="checkbox"/> Διαγράψτε τα ληφθέντα φαξ που έχουν αποθηκευτεί στα εισερχόμενα από την επιλογή Κατάστ. εργασίας στο Job/Status. <input type="checkbox"/> Εάν αποστέλλετε ένα μονόχρωμο φαξ σε έναν μοναδικό προορισμό, μπορείτε να το αποστείλετε μέσω της Απευθείας αποστολής. <input type="checkbox"/> Μοιράστε τα πρωτότυπα σε δύο ή περισσότερα για να τα αποστείλετε σε πολλαπλές δέσμες.
202	Η γραμμή αποσυνδέθηκε από τη συσκευή του παραλήπτη.	Περιμένετε λίγο και έπειτα προσπαθήστε ξανά.
203	Το προϊόν δεν είναι σε θέση να εντοπίσει τον τόνο κλήσης.	<ul style="list-style-type: none"> <input type="checkbox"/> Βεβαιωθείτε ότι το καλώδιο του τηλεφώνου είναι σωστά συνδεδεμένο και ελέγξτε ότι η τηλεφωνική γραμμή λειτουργεί κανονικά. <input type="checkbox"/> Όταν ο εκτυπωτής συνδέεται στο PBX ή στον προσαρμογέα τερματικού, αλλάξτε τη ρύθμιση του στοιχείου Τύπος γραμμής σε PBX. <input type="checkbox"/> Επιλέξτε Ρυθμίσ > Γενικές ρυθμίσεις > Ρυθμίσεις φαξ > Βασικές ρυθμίσεις > Εντοπ. τόνου κλήσης και, στη συνέχεια, απενεργοποιήστε την ρύθμιση του τόνου κλήσης.
204	Η συσκευή του αποδέκτη είναι απασχολημένη.	<ul style="list-style-type: none"> <input type="checkbox"/> Περιμένετε λίγο και έπειτα προσπαθήστε ξανά. <input type="checkbox"/> Ελέγξτε τον αριθμό φαξ του αποδέκτη.
205	Ο αυτόματος τηλεφωνητής δεν απαντά.	Περιμένετε λίγο και έπειτα προσπαθήστε ξανά.
206	Το καλώδιο του τηλεφώνου έχει συνδεθεί λανθασμένα στη θύρα LINE και EXT. του προϊόντος.	Ελέγξτε τη σύνδεση των θυρών LINE και EXT. του εκτυπωτή.
207	Το προϊόν δεν είναι συνδεδεμένο στην τηλεφωνική γραμμή.	Συνδέστε το καλώδιο του τηλεφώνου στην τηλεφωνική γραμμή.
208	Δεν ήταν δυνατή η αποστολή του φαξ σε ορισμένους από τους προκαθορισμένους παραλήπτες.	Εκτυπώστε ένα Αρχείο καταγραφής φαξ ή μια αναφορά Τελευταία μετάδοση για προηγούμενα φαξ από την επιλογή Αναφορά φαξ στη λειτουργία Φαξ για να ελέγξετε τον προορισμό που απέτυχε. Όταν η ρύθμιση Αποθήκ. δεδομέν. αποτυχ. είναι ενεργοποιημένη, μπορείτε να αποστείλετε εκ νέου ένα φαξ από το στοιχείο Κατάστ. εργασίας στο Job/Status .
301	Δεν υπάρχει επαρκής διαθέσιμος χώρος για την αποθήκευση των δεδομένων στη συσκευή μνήμης.	<ul style="list-style-type: none"> <input type="checkbox"/> Αυξήστε τον αποθηκευτικό χώρο στη συσκευή μνήμης. <input type="checkbox"/> Μειώστε τον αριθμό εγγράφων. <input type="checkbox"/> Χαμηλώστε την ανάλυση σάρωσης ή αυξήστε το ποσοστό συμπίεσης για να μειώσετε το μέγεθος της σαρωμένης εικόνας.
302	Η συσκευή μνήμης διαθέτει προστασία εγγραφής.	Απενεργοποιήστε την προστασία εγγραφής στη συσκευή μνήμης.

Κωδικός	Πρόβλημα	Λύση
303	Δεν έχει δημιουργηθεί φάκελος για την αποθήκευση της σαρωμένης εικόνας.	Εισαγάγετε διαφορετική συσκευή μνήμης.
304	Η συσκευή μνήμης έχει αφαιρεθεί.	Εισαγάγετε ξανά τη συσκευή μνήμης.
305	Προέκυψε σφάλμα κατά την αποθήκευση των δεδομένων στη συσκευή μνήμης.	Αν η πρόσβαση στην εξωτερική συσκευή γίνεται από έναν υπολογιστή, περιμένετε λίγο και κατόπιν δοκιμάστε ξανά.
306	Η μνήμη είναι πλήρης.	Περιμένετε έως ότου ολοκληρωθούν άλλες εργασίες που βρίσκονται σε εξέλιξη.
311	Προέκυψε σφάλμα DNS.	<ul style="list-style-type: none"> <input type="checkbox"/> Επιλέξτε Ρυθμίσ > Γενικές ρυθμίσεις > Ρυθμίσεις δικτύου > Σύνθετα > TCP/IP και, στη συνέχεια, ελέγξτε τις ρυθμίσεις DNS. <input type="checkbox"/> Ελέγξτε τις ρυθμίσεις DNS για τον διακομιστή, τον υπολογιστή ή το σημείο πρόσβασης.
312	Προέκυψε σφάλμα ελέγχου ταυτότητας.	Επιλέξτε Ρυθμίσ > Γενικές ρυθμίσεις > Ρυθμίσεις δικτύου > Σύνθετα > Διακομιστής Email > Ρυθμίσεις διακομιστή και, στη συνέχεια, ελέγξτε τις ρυθμίσεις διακομιστή.
313	Προέκυψε σφάλμα επικοινωνίας.	<ul style="list-style-type: none"> <input type="checkbox"/> Εκτυπώστε μια αναφορά σύνδεσης δικτύου για να ελέγξετε εάν ο εκτυπωτής είναι συνδεδεμένος στο δίκτυο. <input type="checkbox"/> Επιλέξτε Ρυθμίσ > Γενικές ρυθμίσεις > Ρυθμίσεις δικτύου > Σύνθετα > Διακομιστής Email > Ρυθμίσεις διακομιστή για να ελέγξετε τις ρυθμίσεις του διακομιστή email. Μπορείτε να ελέγξετε την αιτία του σφάλματος εκτελώντας έναν έλεγχο σύνδεσης. <input type="checkbox"/> Η μέθοδος πιστοποίησης των ρυθμίσεων και του διακομιστή email ίσως δεν ταιριάζουν. Όταν επιλέξετε Απενεργοποίηση στη μέθοδο πιστοποίησης, βεβαιωθείτε ότι η μέθοδος πιστοποίησης του διακομιστή email έχει οριστεί σε Κανένα.
314	Το μέγεθος των δεδομένων υπερβαίνει το μέγιστο μέγεθος για τα συνημμένα αρχεία.	<ul style="list-style-type: none"> <input type="checkbox"/> Αυξήστε τη ρύθμιση Μέγ μέγεθ συν. στις ρυθμίσεις σάρωσης. <input type="checkbox"/> Χαμηλώστε την ανάλυση σάρωσης ή αυξήστε το ποσοστό συμπίεσης για να μειώσετε το μέγεθος της σαρωμένης εικόνας.
315	Η μνήμη είναι πλήρης.	Προσπαθήστε ξανά αφού ολοκληρωθούν άλλες εργασίες που βρίσκονται σε εξέλιξη.
321	Προέκυψε σφάλμα DNS.	<ul style="list-style-type: none"> <input type="checkbox"/> Επιλέξτε Ρυθμίσ > Γενικές ρυθμίσεις > Ρυθμίσεις δικτύου > Σύνθετα > TCP/IP και, στη συνέχεια, ελέγξτε τις ρυθμίσεις DNS. <input type="checkbox"/> Ελέγξτε τις ρυθμίσεις DNS για τον διακομιστή, τον υπολογιστή ή το σημείο πρόσβασης.
322	Προέκυψε σφάλμα ελέγχου ταυτότητας.	Ελέγξτε τις ρυθμίσεις του στοιχείου Θέση .

Κωδικός	Πρόβλημα	Λύση
323	Προέκυψε σφάλμα επικοινωνίας.	<ul style="list-style-type: none"> <input type="checkbox"/> Ελέγξτε τις ρυθμίσεις του στοιχείου Θέση. <input type="checkbox"/> Εκτυπώστε μια αναφορά σύνδεσης δικτύου για να ελέγξετε εάν ο εκτυπωτής είναι συνδεδεμένος στο δίκτυο.
324	Υπάρχει ήδη ένα αρχείο με το ίδιο όνομα στο συγκεκριμένο φάκελο.	<ul style="list-style-type: none"> <input type="checkbox"/> Διαγράψτε το αρχείο με το ίδιο όνομα. <input type="checkbox"/> Ελέγξτε το πρόθεμα του ονόματος αρχείου στην επιλογή Ρυθμίσεις αρχείου.
325 326	Δεν υπάρχει επαρκής διαθέσιμος χώρος στο συγκεκριμένο φάκελο.	<ul style="list-style-type: none"> <input type="checkbox"/> Αυξήστε τον αποθηκευτικό χώρο στο συγκεκριμένο φάκελο. <input type="checkbox"/> Μειώστε τον αριθμό εγγράφων. <input type="checkbox"/> Χαμηλώστε την ανάλυση σάρωσης ή αυξήστε το ποσοστό συμπίεσης για να μειώσετε το μέγεθος της σαρωμένης εικόνας.
327	Η μνήμη είναι πλήρης.	Περιμένετε έως ότου ολοκληρωθούν άλλες εργασίες που βρίσκονται σε εξέλιξη.
328	Ο προορισμός ήταν λανθασμένος ή δεν υπάρχει.	Ελέγξτε τις ρυθμίσεις του στοιχείου Θέση .
331	Προέκυψε σφάλμα επικοινωνίας κατά την απόκτηση της λίστας προορισμού.	Εκτυπώστε μια αναφορά σύνδεσης δικτύου για να ελέγξετε εάν ο εκτυπωτής είναι συνδεδεμένος στο δίκτυο.
332	Δεν υπάρχει επαρκής διαθέσιμος χώρος για την αποθήκευση της σαρωμένης εικόνας στον αποθηκευτικό χώρο προορισμού.	Μειώστε τον αριθμό εγγράφων.
333	Δεν ήταν δυνατή η εύρεση του προορισμού διότι έγινε αποστολή των πληροφοριών προορισμού στον διακομιστή πριν την αποστολή της σαρωμένης εικόνας.	Επιλέξτε εκ νέου τον προορισμό.
334	Προέκυψε σφάλμα κατά την αποστολή της σαρωμένης εικόνας.	-
341	Προέκυψε σφάλμα επικοινωνίας.	<ul style="list-style-type: none"> <input type="checkbox"/> Ελέγξτε τις συνδέσεις για τον εκτυπωτή και τον υπολογιστή. Εάν συνδέεστε μέσω δικτύου, εκτυπώστε μια αναφορά σύνδεσης δικτύου για να ελέγξετε εάν ο εκτυπωτής είναι συνδεδεμένος στο δίκτυο. <input type="checkbox"/> Βεβαιωθείτε ότι το Epson Event Manager είναι εγκατεστημένο στον υπολογιστή.
401	Δεν υπάρχει επαρκής διαθέσιμος χώρος για την αποθήκευση των δεδομένων στη συσκευή μνήμης.	Αυξήστε τον αποθηκευτικό χώρο στη συσκευή μνήμης.
402	Η συσκευή μνήμης διαθέτει προστασία εγγραφής.	Απενεργοποιήστε την προστασία εγγραφής στη συσκευή μνήμης.
404	Η συσκευή μνήμης έχει αφαιρεθεί.	Εισαγάγετε ξανά τη συσκευή μνήμης.
405	Προέκυψε σφάλμα κατά την αποθήκευση των δεδομένων στη συσκευή μνήμης.	<ul style="list-style-type: none"> <input type="checkbox"/> Εισαγάγετε ξανά τη συσκευή μνήμης. <input type="checkbox"/> Χρησιμοποιήστε μια διαφορετική συσκευή μνήμης στην οποία έχετε δημιουργήσει έναν φάκελο με τη χρήση της λειτουργίας Δημιουργία φακέλου αποθήκευσ.

Κωδικός	Πρόβλημα	Λύση
411	Προέκυψε σφάλμα DNS.	<ul style="list-style-type: none"> <input type="checkbox"/> Επιλέξτε Ρυθμίς > Γενικές ρυθμίσεις > Ρυθμίσεις δικτύου > Σύνθετα > TCP/IP και, στη συνέχεια, ελέγξτε τις ρυθμίσεις DNS. <input type="checkbox"/> Ελέγξτε τις ρυθμίσεις DNS για τον διακομιστή, τον υπολογιστή ή το σημείο πρόσβασης.
412	Προέκυψε σφάλμα ελέγχου ταυτότητας.	Επιλέξτε Ρυθμίς > Γενικές ρυθμίσεις > Ρυθμίσεις δικτύου > Σύνθετα > Διακομιστής Email > Ρυθμίσεις διακομιστή και, στη συνέχεια, ελέγξτε τις ρυθμίσεις διακομιστή.
413	Προέκυψε σφάλμα επικοινωνίας.	<ul style="list-style-type: none"> <input type="checkbox"/> Επιλέξτε Ρυθμίς > Γενικές ρυθμίσεις > Ρυθμίσεις δικτύου > Σύνθετα > Διακομιστής Email > Ρυθμίσεις διακομιστή για να ελέγξετε τις ρυθμίσεις του διακομιστή email. Μπορείτε να ελέγξετε την αιτία του σφάλματος εκτελώντας έναν έλεγχο σύνδεσης. <input type="checkbox"/> Η μέθοδος πιστοποίηση των ρυθμίσεων και του διακομιστή email ίσως δεν ταιριάζουν. Όταν επιλέξετε Απενεργοποίηση στη μέθοδο πιστοποίησης, βεβαιωθείτε ότι η μέθοδος πιστοποίησης του διακομιστή email έχει οριστεί σε Κανένα. <input type="checkbox"/> Εκτυπώστε μια αναφορά σύνδεσης δικτύου για να ελέγξετε εάν ο εκτυπωτής είναι συνδεδεμένος στο δίκτυο.
421	Προέκυψε σφάλμα DNS.	<ul style="list-style-type: none"> <input type="checkbox"/> Επιλέξτε Ρυθμίς > Γενικές ρυθμίσεις > Ρυθμίσεις δικτύου > Σύνθετα > TCP/IP και, στη συνέχεια, ελέγξτε τις ρυθμίσεις DNS. <input type="checkbox"/> Ελέγξτε τις ρυθμίσεις DNS για τον διακομιστή, τον υπολογιστή ή το σημείο πρόσβασης.
422	Προέκυψε σφάλμα ελέγχου ταυτότητας.	Επιλέξτε Ρυθμίς > Γενικές ρυθμίσεις > Ρυθμίσεις φαξ > Ρυθμίσεις λήψης > Αποθ. /Ρυθμ. προώθησης και, στη συνέχεια, ελέγξτε τις ρυθμίσεις του φακέλου που έχει επιλεγεί στο στοιχείο Αποθ./ Προορ. προώθ..
423	Προέκυψε σφάλμα επικοινωνίας.	<ul style="list-style-type: none"> <input type="checkbox"/> Εκτυπώστε μια αναφορά σύνδεσης δικτύου για να ελέγξετε εάν ο εκτυπωτής είναι συνδεδεμένος στο δίκτυο. <input type="checkbox"/> Επιλέξτε Ρυθμίς > Γενικές ρυθμίσεις > Ρυθμίσεις φαξ > Ρυθμίσεις λήψης > Αποθ. / Ρυθμ. προώθησης και, στη συνέχεια, ελέγξτε τις ρυθμίσεις του φακέλου που έχει επιλεγεί στο στοιχείο Αποθ./ Προορ. προώθ..
425	Δεν υπάρχει επαρκής διαθέσιμος χώρος στο φάκελο προορισμού προώθησης.	Αυξήστε τον αποθηκευτικό χώρο στον φάκελο προορισμού προώθησης.
428	Ο προορισμός ήταν λανθασμένος ή δεν υπάρχει.	Επιλέξτε Ρυθμίς > Γενικές ρυθμίσεις > Ρυθμίσεις φαξ > Ρυθμίσεις λήψης > Αποθ. /Ρυθμ. προώθησης και, στη συνέχεια, ελέγξτε τις ρυθμίσεις του φακέλου που έχει επιλεγεί στο στοιχείο Αποθ./ Προορ. προώθ..

Αδυναμία λειτουργίας του εκτυπωτή όπως αναμένεται

Οι εργασίες είναι αργές

Η ταχύτητα της εκτύπωσης είναι πολύ χαμηλή

Μπορείτε να εξετάσετε τα παρακάτω αίτια.

■ Εκτελούνται περιττές εφαρμογές.

Λύσεις

Κλείστε τυχόν περιττές εφαρμογές στον υπολογιστή σας ή στην έξυπνη συσκευή.

■ Η ποιότητα εκτύπωσης έχει οριστεί σε υψηλή.

Λύσεις

Χαμηλώστε τη ρύθμιση ποιότητας.

■ Η αμφίπλευρη εκτύπωση απενεργοποιείται.

Λύσεις

Ενεργοποιήστε την αμφίπλευρη (ή υψηλής ταχύτητας) ρύθμιση. Όταν είναι ενεργοποιημένη αυτή η ρύθμιση, η κεφαλή εκτύπωσης εκτυπώνει ενώ κινείται και προς τις δύο κατευθύνσεις και η ταχύτητα εκτύπωσης αυξάνεται.

Πίνακας ελέγχου

Επιλέξτε **Ρυθμίς > Γενικές ρυθμίσεις > Ρυθμίσεις εκτυπωτή** και, στη συνέχεια, ενεργοποιήστε τη ρύθμιση **Διπλ.κατεύθ..**

Windows

Επιλέξτε **Αμφίδρομη εκτύπωση** στην καρτέλα **Άλλες επιλογές** του προγράμματος οδήγησης του εκτυπωτή.

Mac OS

Επιλέξτε **Προτιμήσεις συστήματος** από το μενού Apple > **Εκτυπωτές και σαρωτές** (ή **Εκτύπωση και σάρωση, Εκτύπωση και φαξ**) και στη συνέχεια, επιλέξτε τον εκτυπωτή. Κάντε κλικ στην ενότητα **Επιλογές και προμήθειες > Επιλογές** (ή **Πρόγραμμα οδήγησης**). Επιλέξτε **Ναι** για τη ρύθμιση **Αμφίδρομη εκτύπωση**.

■ Η λειτουργία Αθόρυβη λειτουργία είναι ενεργοποιημένη.

Λύσεις

Απενεργοποιήστε τη λειτουργία **Αθόρυβη λειτουργία**. Η ταχύτητα της εκτύπωσης μειώνεται όταν ο εκτυπωτής βρίσκεται σε λειτουργία **Αθόρυβη λειτουργία**.

Πίνακας ελέγχου

Επιλέξτε  στην αρχική οθόνη και, στη συνέχεια, επιλέξτε **Απ..**

Windows

Επιλέξτε **Όχι** ως ρύθμιση του στοιχείου **Αθόρυβη λειτουργία** στην καρτέλα του προγράμματος οδήγησης του εκτυπωτή **Κύριο**.

❑ Mac OS

Επιλέξτε **Προτιμήσεις συστήματος** από το μενού Apple > **Εκτυπωτές και σαρωτές** (ή **Εκτύπωση και σάρωση, Εκτύπωση και φαξ**) και στη συνέχεια, επιλέξτε τον εκτυπωτή. Κάντε κλικ στην ενότητα **Επιλογές και προμήθειες** > **Επιλογές** (ή **Πρόγραμμα οδήγησης**). Επιλέξτε **Όχι** για τη ρύθμιση **Αθόρυβη λειτουργία**.

Σημαντική μείωση της ταχύτητας εκτύπωσης κατά την συνεχή εκτύπωση

Εκτελείται η λειτουργία που αποτρέπει την υπερθέρμανση και βλάβη του μηχανισμού του εκτυπωτή.

Λύσεις

Μπορείτε να συνεχίσετε την εκτύπωση. Για να επαναφέρετε στην κανονική ταχύτητα εκτύπωσης, αφήστε τον εκτυπωτή σε αδράνεια για τουλάχιστον 30 λεπτά. Η ταχύτητα εκτύπωσης δεν επιστρέφει στο φυσιολογικό αν είναι απενεργοποιημένος.

Η ταχύτητα σάρωσης είναι χαμηλή

Εκτελείται σάρωση σε υψηλή ανάλυση.

Λύσεις

Δοκιμάστε να εκτελέσετε σάρωση με μικρότερη ανάλυση.

Η οθόνη LCD γίνεται σκούρα

Ο εκτυπωτής είναι σε κατάσταση αναμονής.

Λύσεις

Πατήστε σε οποιοδήποτε σημείο επάνω στην οθόνη LCD για να επιστρέψει στην προηγούμενη κατάστασή του.

Η οθόνη αφής δεν αποκρίνεται

Μπορείτε να εξετάσετε τα παρακάτω αίτια.

Ένα προστατευτικό φύλλο έχει κολλήσει στην οθόνη αφής.

Λύσεις

Εάν κολλήσετε ένα προστατευτικό φύλλο στην οθόνη αφής, η οθόνη μπορεί να πάψει να ανταποκρίνεται. Αφαιρέστε το φύλλο.

Η οθόνη είναι λερωμένη.

Λύσεις

Απενεργοποιήστε τον εκτυπωτή και, στη συνέχεια, σκουπίστε την οθόνη χρησιμοποιώντας ένα μαλακό, στεγνό πανί. Εάν η οθόνη έχει λεκέδες, μπορεί να μην ανταποκριθεί.

Δεν είναι δυνατός ο χειρισμός από τον πίνακα ελέγχου

Όταν είναι ενεργοποιημένος ο περιορισμός δυνατοτήτων χρηστών, το όνομα χρήστη και ο κωδικός πρόσβασης απαιτούνται για την εκτύπωση.

Λύσεις

Εάν δεν γνωρίζετε τον κωδικό πρόσβασης, επικοινωνήστε με τον διαχειριστή του εκτυπωτή.

Εμφανίζεται ένα «x» στην οθόνη και δεν μπορείτε να επιλέξετε φωτογραφίες

■ Το αρχείο εικόνας δεν υποστηρίζεται.

Λύσεις

Το σύμβολο «x» εμφανίζεται στην οθόνη LCD όταν το αρχείο εικόνας δεν υποστηρίζεται από το προϊόν. Χρησιμοποιήστε αρχεία που υποστηρίζονται από το προϊόν.

➔ [«Προδιαγραφές υποστηριζόμενων δεδομένων» στη σελίδα 360](#)

Η συσκευή μνήμης δεν αναγνωρίζεται

■ Η συσκευή μνήμης έχει απενεργοποιηθεί.

Λύσεις

Στον πίνακα ελέγχου, επιλέξτε **Ρυθμίς > Γενικές ρυθμίσεις > Ρυθμίσεις εκτυπωτή > Διεπαφή συσκευής μνήμης** και, στη συνέχεια, ενεργοποιήστε τη συσκευή μνήμης.

Δεν είναι δυνατή η αποθήκευση δεδομένων σε συσκευή μνήμης

Μπορείτε να εξετάσετε τα παρακάτω αίτια.

■ Η συσκευή μνήμης διαθέτει προστασία εγγραφής.

Λύσεις

Απενεργοποιήστε την προστασία εγγραφής στη συσκευή μνήμης.

■ Δεν υπάρχει αρκετός ελεύθερος χώρος στη συσκευή μνήμης.

Λύσεις

Διαγράψτε περιττά δεδομένα ή εισαγάγετε μια άλλη συσκευή μνήμης.

Έντονοι ήχοι κατά τη λειτουργία

■ Το στοιχείο Αθόρυβη λειτουργία είναι απενεργοποιημένο.

Λύσεις

Εάν οι λειτουργίες παράγουν υπερβολικό θόρυβο, ενεργοποιήστε τη λειτουργία **Αθόρυβη λειτουργία**. Η ενεργοποίηση της λειτουργίας αυτής ενδέχεται να μειώσει την ταχύτητα εκτύπωσης.

Πίνακας ελέγχου

Επιλέξτε  στην αρχική οθόνη και, στη συνέχεια, ενεργοποιήστε την επιλογή **Αθόρυβη λειτουργία**.

Πρόγραμμα οδήγησης εκτυπωτή Windows

Ενεργοποιήστε **Αθόρυβη λειτουργία** στην καρτέλα **Κύριο**.

Πρόγραμμα οδήγησης εκτυπωτή Mac OS

Επιλέξτε **Προτιμήσεις συστήματος** από το μενού Apple > **Εκτυπωτές και σαρωτές** (ή **Εκτύπωση και σάρωση, Εκτύπωση και φαξ**) και στη συνέχεια, επιλέξτε τον εκτυπωτή. Κάντε κλικ στην ενότητα **Επιλογές και προμήθειες** > **Επιλογές** (ή **Πρόγραμμα οδήγησης**). Επιλέξτε **Ναι** για τη ρύθμιση **Αθόρυβη λειτουργία**.

Η ημερομηνία και η ώρα είναι λανθασμένες

■ Παρουσιάστηκε σφάλμα στην τροφοδοσία.

Λύσεις

Μετά από διακοπή ρεύματος που προκαλείται από αστραπή ή σε περίπτωση απενεργοποίησης της συσκευής για μεγάλο χρονικό διάστημα, το ρολόι ενδέχεται να δείχνει εσφαλμένη ώρα. Ρυθμίστε σωστά την ημερομηνία και ώρα στο **Ρυθμίσ** > **Γενικές ρυθμίσεις** > **Βασικές ρυθμίσεις** > **Ρυθμίσ. Ημερομηνίας/Ωρας** στον πίνακα ελέγχου.

Το πιστοποιητικό ριζικού καταλόγου χρειάζεται να ενημερωθεί

■ Το πιστοποιητικό ριζικού καταλόγου έχει λήξει.

Λύσεις

Εκτελέστε το Web Config και, στη συνέχεια, ενημερώστε το πιστοποιητικό ριζικού καταλόγου.

Αδύνατη η ακύρωση εκτύπωσης από υπολογιστή που λειτουργεί με Mac OS X v10.6.8

■ Υπάρχει πρόβλημα με την εγκατάσταση του AirPrint.

Λύσεις

Εκτελέστε το Web Config και έπειτα επιλέξτε **Port9100** ως ρύθμιση **Πρωτόκολλο Κύριας Προτεραιότητας** στη **Ρύθμιση AirPrint**. Επιλέξτε **Προτιμήσεις συστήματος** από το μενού Apple > **Εκτυπωτές και σαρωτές** (ή **Εκτύπωση και σάρωση, Εκτύπωση και φαξ**), καταργήστε τον εκτυπωτή και, στη συνέχεια, προσθέστε τον ξανά.

➔ «Εφαρμογή για τη Ρύθμιση παραμέτρων λειτουργιών εκτυπωτή (Web Config)» στη σελίδα 323

Ξεχάσατε τον κωδικό πρόσβασης

■ Χρειάζεστε βοήθεια από το προσωπικό εξυπηρέτησης.

Λύσεις

Εάν ξεχάσατε τον κωδικό πρόσβασης διαχειριστή, επικοινωνήστε με την υποστήριξη της Epson.

Δημιουργούνται αντίγραφα ή αποστέλλονται ακούσια φαξ

■ Ξένα σώματα αγγίζουν τον οπτικό πίνακα αφής.

Λύσεις

Επιλέξτε Ρυθμίς > Γενικές ρυθμίσεις > Βασικές ρυθμίσεις > Επαναφορά από αδράνεια και, στη συνέχεια, απενεργοποιήστε το Επαναφορά με οθόνης αφής LCD. Ο εκτυπωτής δεν θα επιστρέψει από την κατάσταση αναστολής λειτουργίας (εξοικονόμηση ενέργειας) μέχρι να πατήσετε το κουμπί .

Ο αριθμός φαξ αποστολέα δεν εμφανίζεται

Ο αριθμός φαξ του αποστολέα δεν έχει οριστεί στο μηχάνημα αποστολέα.

Ο αποστολέας μπορεί να μην έχει ορίσει τον αριθμό φαξ. Επικοινωνήστε με τον αποστολέα.

Ο αριθμός φαξ του αποστολέα που εμφανίζεται στα ληφθέντα φαξ είναι λανθασμένος

Ο αριθμός φαξ του αποστολέα που έχει οριστεί στο μηχάνημα αποστολέα είναι λανθασμένος.

Ο αποστολέας μπορεί να έχει ορίσει λανθασμένα τον αριθμό φαξ. Επικοινωνήστε με τον αποστολέα.

Αδύνατη η πραγματοποίηση κλήσεων στο συνδεδεμένο τηλέφωνο

Το καλώδιο τηλεφώνου δεν συνδέεται σωστά.

Συνδέστε το τηλέφωνο στη θύρα EXT. στον εκτυπωτή και σηκώστε το ακουστικό. Εάν δεν ακούτε τόνο κλήσης μέσω του δέκτη, συνδέστε σωστά το καλώδιο τηλεφώνου.

Δεν είναι δυνατή η απάντηση σε φωνητικές κλήσεις από τον τηλεφωνητή

Η ρύθμιση Κουδουνίσματα για απάντ. του εκτυπωτή ορίζεται σε λιγότερο από τον αριθμό κουδουνισμάτων για τον τηλεφωνητή σας.

Επιλέξτε Αργά(9.600bps) στο Ρυθμίς > Γενικές ρυθμίσεις > Ρυθμίσεις φαξ > Βασικές ρυθμίσεις > Κουδουνίσματα για απάντ. και, στη συνέχεια, ορίστε τον αριθμό κουδουνισμάτων για τον τηλεφωνητή σας.

Έχουν ληφθεί πάρα πολλά ανεπιθύμητα φαξ

■ Η δυνατότητα του εκτυπωτή να αποκλείει ανεπιθύμητα φαξ δεν έχει ρυθμιστεί.

Λύσεις

Πραγματοποιήστε τις ρυθμίσεις Φαξ απόρριψης στο Ρυθμίς > Γενικές ρυθμίσεις > Ρυθμίσεις φαξ > Βασικές ρυθμίσεις.

«Ρυθμίσεις για τον αποκλεισμό ανεπιθύμητων φαξ» στη σελίδα 434

Εμφανίζεται ένα μήνυμα στην οθόνη LCD

Εάν εμφανιστεί μήνυμα σφάλματος στην οθόνη LCD, ακολουθήστε τις οδηγίες στην οθόνη ή τις παρακάτω λύσεις για να λύσετε το πρόβλημα.

Μηνύματα σφάλματος	Λύσεις
Σφάλμα εκτυπωτή. Απενεργ & ενεργ ξανά. Για λεπτομ., βλ. τεκμηρίωση.	Αφαιρέστε τυχόν χαρτί ή προστατευτικό υλικό που βρίσκεται εντός του εκτυπωτή. Εάν συνεχίζει να εμφανίζεται το μήνυμα σφάλματος, επικοινωνήστε με την υποστήριξη της Epson.
Σφάλμα εκτυπωτή. Για λεπτομέρειες, ανατρέξτε στην τεκμηρίωσή σας. Δυνατότητες μη εκτύπωσης είναι διαθέσιμες.	Ο εκτυπωτής ενδέχεται να έχει υποστεί βλάβη. Επικοινωνήστε με την υποστήριξη της Epson ή με εξουσιοδοτημένο πάροχο υπηρεσιών Epson για να ζητήσετε να γίνουν επισκευές. Ωστόσο, λειτουργίες που δεν σχετίζονται με την εκτύπωση, όπως η σάρωση, είναι διαθέσιμες.
Σφάλμα εκτυπωτή. Για λεπτομέρειες, ανατρέξτε στην τεκμηρίωσή σας.	Ο εκτυπωτής ενδέχεται να έχει υποστεί βλάβη. Επικοινωνήστε με την υποστήριξη της Epson ή με εξουσιοδοτημένο πάροχο υπηρεσιών Epson για να ζητήσετε να γίνουν επισκευές.
Έξοδος χαρτιού σε XX. Τοποθετήστε το χαρτί. Μέγ. χαρτ.: XX/Τύπ. χαρτ.: XX	Τοποθετήστε χαρτί στην προέλευση χαρτιού που εμφανίζεται και, εάν τοποθετείτε χαρτί στο κασέτα χαρτιού, τοποθετήστε το εντελώς μέσα.
Το ταμπόν μελ. του εκτ. για εκτ. χωρίς περιθ. πλησ. το τέλος της διάρ. ζωής του. Το εξάρτ. αυτό δεν μπορεί να αντικ. από τον χρήστη. Επικ. με την υποστ. Epson.	Αν θέλετε να αντικαταστήσετε το σφουγγάρι απορρόφησης περιττού μελανιού για εκτύπωση χωρίς περιθώρια, επικοινωνήστε με έναν εξουσιοδοτημένο πάροχο σέρβις της Epson*. Η επισκευή του συγκεκριμένου εξαρτήματος δεν αποτελεί ευθύνη του χρήστη. Πατήστε OK για να συνεχίσει η εκτύπωση.
Το ταμπόν μελ. του εκτ. για εκτ. χωρίς περιθ. έφτασε στο τέλος της διάρ. ζωής του. Το εξάρτ. αυτό δεν μπορεί να αντικ. από τον χρήστη. Επικ. με την υποστ. Epson.	Αν θέλετε να αντικαταστήσετε το σφουγγάρι απορρόφησης περιττού μελανιού για εκτύπωση χωρίς περιθώρια, επικοινωνήστε με έναν εξουσιοδοτημένο πάροχο σέρβις της Epson*. Η επισκευή του συγκεκριμένου εξαρτήματος δεν αποτελεί ευθύνη του χρήστη. Δεν διατίθεται εκτύπωση χωρίς περιθώρια, ωστόσο είναι δυνατή η εκτύπωση με περιθώριο.
Η επιλογή Αυτόματη εμφάνιση ρύθμισης χαρτιού έχει οριστεί σε Απενεργ. Ορισμένες λειτουργίες ενδέχεται να μην είναι διαθέσιμες. Για λεπτομέρειες, ανατρέξτε στην τεκμηρίωση.	Εάν το στοιχείο Αυτόματη εμφάνιση ρύθμισης χαρτιού είναι απενεργοποιημένο, δεν μπορείτε να χρησιμοποιήσετε το AirPrint.
Δεν εντοπίστηκε τόνος κλήσης.	Αυτό το πρόβλημα ενδεχομένως να λυθεί επιλέγοντας Ρυθμίς > Γενικές ρυθμίσεις > Ρυθμίσεις φαξ > Βασικές ρυθμίσεις > Τύπος γραμμής και, στη συνέχεια, επιλέγοντας PBX . Εάν το τηλεφωνικό σας σύστημα απαιτεί έναν κωδικό εξωτερικής πρόσβασης για την κλήση μιας εξωτερικής γραμμής, ορίστε τον κωδικό πρόσβασης αφού επιλέξετε PBX . Χρησιμοποιήστε # (δίεση) αντί για τον πραγματικό κωδικό πρόσβασης κατά την πληκτρολόγηση ενός εξωτερικού αριθμού φαξ. Αυτό κάνει τη σύνδεση πιο ασφαλή. Εάν συνεχίζει να εμφανίζεται το μήνυμα σφάλματος, απενεργοποιήστε τις ρυθμίσεις Εντοπ. τόνου κλήσης . Εντούτοις, η απενεργοποίηση αυτής της λειτουργίας ίσως οδηγήσει σε παράλειψη του πρώτου ψηφίου του αριθμού φαξ και την αποστολή του φαξ σε λανθασμένο αριθμό.

Μηνύματα σφάλματος	Λύσεις
Δεν ελήφθ. φαξ γιατί η χωρ. δεδομ. φαξ είναι πλήρ. Αγγ. Job/Status στο κάτ. μέρος της αρχική οθόνη για λεπτ.	<p>Τα ληφθέντα φαξ μπορεί να συσσωρευθούν χωρίς να γίνει επεξεργασία τους λόγω των εξής.</p> <ul style="list-style-type: none"> <input type="checkbox"/> Η εκτύπωση δεν είναι δυνατή επειδή προέκυψε σφάλμα εκτυπωτή. Κάντε εκκαθάριση του σφάλματος εκτυπωτή. Για να ελέγξετε τις λεπτομέρειες και τις λύσεις για το σφάλμα, επιλέξτε Job/Status και, στη συνέχεια, επιλέξτε Κατάστ. εκτυπωτή. <input type="checkbox"/> Δεν είναι δυνατή η αποθήκευση στον υπολογιστή ή στη συσκευή μνήμης. Για να ελέγξετε εάν τα ληφθέντα φαξ έχουν αποθηκευτεί ή όχι, πατήστε το κουμπί Job/Status και, στη συνέχεια, επιλέξτε Κατάστ. εργασίας. Για να αποθηκεύσετε τα ληφθέντα φαξ, ενεργοποιήστε τον υπολογιστή ή συνδέστε μια συσκευή μνήμης στον εκτυπωτή.
Ο συνδυασμός της διεύθ. IP και της μάσκας υποδικτ. δεν είναι έγκυρος. Ανατρέξτε στην τεκμηρ. σας για περισσότ. λεπτομέρ.	Εισαγάγετε τη σωστή διεύθυνση IP ή την προεπιλεγμένη πύλη. Επικοινωνήστε με το άτομο που ρύθμισε το δίκτυο, για βοήθεια.
Ενημερώστε το κεντρικό πιστοποιητικό για τη χρήση υπηρεσιών cloud.	Εκτελέστε το Web Config και, στη συνέχεια, ενημερώστε το πιστοποιητικό ριζικού καταλόγου.
Ελέγξτε εάν οι ρυθμίσεις θύρας του Εκτυπωτή (όπως η Διεύθυνση IP) ή το πρόγραμμα οδήγησης είναι σωστό ανά υπολογιστή.	Βεβαιωθείτε ότι έχει επιλεγεί σωστά η θύρα εκτυπωτή στη θέση Ιδιότητα > Θύρα από το μενού Εκτυπωτής ως εξής.
Ελέγξτε εάν οι ρυθμίσεις θύρας ή ο οδηγός εγκατάστασης εκτυπωτή είναι σωστές ανάλογα με τον υπολογιστή. Ανατρέξτε στην τεκμηρίωσή σας για λεπτομέρειες.	Επιλέξτε « USBXXX » για σύνδεση USB, ή « EpsonNet Print Port » για σύνδεση δικτύου.
Recovery Mode Update Firmware	<p>Ο εκτυπωτής έχει εκκινήσει σε λειτουργία αποκατάστασης επειδή η ενημέρωση του υλικολογισμικού απέτυχε. Ακολουθήστε τα βήματα παρακάτω για να ενημερώσετε εκ νέου το υλικολογισμικό.</p> <ol style="list-style-type: none"> 1. Συνδέστε τον υπολογιστή και τον εκτυπωτή με ένα καλώδιο USB. (Κατά τη διάρκεια της λειτουργίας αποκατάστασης, δεν μπορείτε να ενημερώσετε το υλικολογισμικό μέσω σύνδεσης δικτύου.) 2. Επισκεφθείτε την τοπική τοποθεσία web της Epson για περαιτέρω οδηγίες.

* Σε ορισμένους κύκλους εκτύπωσης, ενδέχεται να συγκεντρωθεί μικρή ποσότητα πλεονάζοντος μελανιού στο ταμπόν μελανιού για εκτύπωση χωρίς περιθώρια. Για την αποτροπή της διαρροής μελανιού από το ταμπόν, το προϊόν έχει σχεδιαστεί ώστε να διακόπτει την εκτύπωση χωρίς περιθώρια όταν το ταμπόν φτάσει στο όριό του. Το εάν και πόσο συχνά θα χρειαστεί αυτή η ενέργεια ποικίλλει ανάλογα με τον αριθμό σελίδων που εκτυπώνετε χρησιμοποιώντας την επιλογή εκτύπωσης χωρίς περιθώρια. Το γεγονός ότι χρειάζεται να αντικατασταθεί το ταμπόν δεν σημαίνει ότι ο εκτυπωτής έχει πάψει να λειτουργεί σύμφωνα με τις προδιαγραφές του. Ο εκτυπωτής θα σας ειδοποιήσει όταν χρειαστεί να αντικαταστήσετε το ταμπόν και αυτό μπορεί να πραγματοποιηθεί μόνο από εξουσιοδοτημένο πάροχο υπηρεσιών Epson. Η εγγύηση της Epson δεν καλύπτει το κόστος της αντικατάστασης.

Το χαρτί έχει εμπλακεί

Ελέγξτε το σφάλμα που εμφανίζεται στον πίνακα ελέγχου και ακολουθήστε τις οδηγίες για να αφαιρέσετε το χαρτί που έχει εμπλακεί, συμπεριλαμβανομένων τυχόν σκισμένων κομματιών. Η οθόνη LCD εμφανίζει ένα κινούμενο σχέδιο, το οποίο σας δείχνει πώς να αφαιρέσετε το μπλοκαρισμένο χαρτί. Στη συνέχεια, επιλέξτε **OK** για εκκαθάριση του σφάλματος.

 **Προσοχή:**

Μην αγγίζετε ποτέ τα κουμπιά στον πίνακα ελέγχου, ενώ το χέρι σας βρίσκεται στο εσωτερικό του εκτυπωτή. Εάν ξεκινήσει η λειτουργία του εκτυπωτή, μπορεί να προκληθεί τραυματισμός. Να είστε προσεκτικοί ώστε να μην αγγίζετε τα τμήματα που προεξέχουν, για να αποφύγετε τυχόν τραυματισμούς.

 **Σημαντικό:**

- Αφαιρέστε προσεκτικά το χαρτί που προκάλεσε την εμπλοκή. Εάν αφαιρέσετε βίαια το χαρτί μπορεί να προκληθεί βλάβη στον εκτυπωτή.
- Κατά την αφαίρεση μπλοκαρισμένου χαρτιού, αποφύγετε την τοποθέτηση του εκτυπωτή υπό κλίση, κάθετα ή ανάποδα. Διαφορετικά, μπορεί να διαρρεύσει μελάνι.

Αποφυγή εμπλοκών χαρτιού

Ελέγξτε τα ακόλουθα σε περίπτωση που προκύπτουν συχνές εμπλοκές χαρτιού.

- Τοποθετήστε τον εκτυπωτή σε επίπεδη επιφάνεια και χρησιμοποιήστε τον στις συνιστώμενες περιβαλλοντικές συνθήκες.
[«Περιβαλλοντικές προδιαγραφές» στη σελίδα 362](#)
- Χρησιμοποιήστε το χαρτί που υποστηρίζεται από τον αυτόν τον εκτυπωτή.
[«Διαθέσιμο χαρτί και δυνατότητες» στη σελίδα 310](#)
- Ακολουθήστε τις προφυλάξεις σχετικά με τον χειρισμό του χαρτιού.
[«Προφυλάξεις χειρισμού χαρτιού» στη σελίδα 33](#)
- Τοποθετήστε το χαρτί στη σωστή κατεύθυνση και σύρετε τον πλευρικό οδηγό στην άκρη του χαρτιού.
[«Τοποθέτηση χαρτιού» στη σελίδα 35](#)
- Σηκώστε την υποστήριξη εγγράφου ADF.

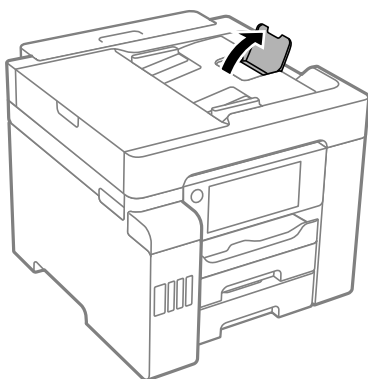

- Μην τοποθετείτε περισσότερα φύλλα από το μέγιστο αριθμό που έχει καθοριστεί για το χαρτί.
- Τοποθετείτε ένα φύλλο χαρτιού τη φορά, εάν έχετε τοποθετήσει πολλά φύλλα χαρτιού.
- Βεβαιωθείτε ότι οι ρυθμίσεις μεγέθους χαρτιού και τύπου χαρτιού αντιστοιχούν στο πραγματικό μέγεθος και τύπο χαρτιού που φορτώνεται στον εκτυπωτή.
[«Λίστα τύπων χαρτιού» στη σελίδα 34](#)

Πρέπει να αναπληρώσετε το μελάνι

Προφυλάξεις κατά τον χειρισμό δοχείων μελανιού

Διαβάστε τις ακόλουθες οδηγίες πριν από την αναπλήρωση μελανιού.

Προφυλάξεις για την αποθήκευση του μελανιού

- Διατηρείτε τις φιάλες μελανιού μακριά από το άμεσο ηλιακό φως.
- Μην αποθηκεύετε τις φιάλες μελανιού σε εξαιρετικά υψηλές ή χαμηλές θερμοκρασίες.
- Μετά από τη μεταφορά ενός μπουκαλιού μελανιού από μια ψυχρή τοποθεσία αποθήκευσης σε εσωτερικό χώρο, αφήστε το να ζεσταθεί σε θερμοκρασία δωματίου για τουλάχιστον τρεις ώρες πριν το χρησιμοποιήσετε.
- Αφού ανοίξετε ένα μπουκάλι μελανιού, συνιστούμε να το χρησιμοποιήσετε το συντομότερο δυνατόν.
- Η Epson συνιστά τη χρήση του μπουκαλιού μελανιού πριν από την ημερομηνία που αναγράφεται στο πακέτο.
- Μην ανοίγετε τη συσκευασία του μπουκαλιού μελανιού αν δεν είστε έτοιμοι να γεμίσετε το δοχείο μελανιού. Το μπουκάλι μελανιού παρέχεται σε συσκευασία κενού για τη διατήρηση της αξιοπιστίας του. Αν αφήσετε ένα μπουκάλι μελανιού εκτός της συσκευασίας του για μεγάλο χρονικό διάστημα πριν το χρησιμοποιήσετε, ενδέχεται να μην είναι δυνατή η κανονική εκτύπωση.
- Κατά την αποθήκευση ή τη μεταφορά ενός μπουκαλιού μελανιού, μην δίνετε κλίση στο μπουκάλι και μην το υποβάλλετε σε κραδασμούς ή αλλαγές θερμοκρασίας. Διαφορετικά, μπορεί να υπάρξουν διαρροές μελανιού ακόμη και αν το καπάκι έχει τοποθετηθεί με ασφάλεια στο μπουκάλι μελανιού. Φροντίστε ώστε το μπουκάλι μελανιού να παραμένει σε όρθια θέση κατά την ασφάλιση του καπακιού και λάβετε όλα τα απαραίτητα μέτρα για να αποτρέψετε τις διαρροές μελανιού κατά τη μεταφορά του μπουκαλιού, π.χ. τοποθετώντας το μπουκάλι σε μια σακούλα.

Προφυλάξεις χειρισμού για την αναπλήρωση μελανιού

- Πρέπει να χειρίζεστε προσεκτικά το μελάνι για αυτόν τον εκτυπωτή. Ενδέχεται να υπάρξουν πιτσιλιές μελανιού κατά το γέμισμα ή την αναπλήρωση των δοχείων μελανιού. Αν τα ρούχα ή τα υπάρχοντά σας λερωθούν με μελάνι, ενδέχεται να μην μπορέσετε να τα καθαρίσετε.
- Χρησιμοποιήστε μπουκάλια μελανιού με τον σωστό κωδικό εξαρτήματος για αυτόν τον εκτυπωτή.
- Μην ανακινείτε με υπερβολική δύναμη και μην πιέζετε τα μπουκάλια μελανιού.
- Για βέλτιστα αποτελέσματα εκτύπωσης, φροντίστε να μην παραμένει σε χαμηλά επίπεδα η στάθμη του μελανιού για μεγάλο χρονικό διάστημα.
- Για τη λήψη των βέλτιστων αποτελεσμάτων εκτύπωσης, γεμίζετε εκ νέου τα δοχεία μελανιού στην επάνω γραμμή τουλάχιστον μία φορά ετησίως.
- Για την καλύτερη δυνατή ποιότητα εκτύπωσης και για την προστασία της κεφαλής εκτύπωσης, ένα μεταβλητό απόθεμα μελανιού παραμένει στο δοχείο όταν ο εκτυπωτής σας υποδεικνύει ότι πρέπει να αναπληρώσετε το μελάνι. Οι αποδόσεις που παρουσιάζονται δεν περιλαμβάνουν αυτήν την εφεδρική ποσότητα.

Κατανάλωση μελάνης

- Για τη διατήρηση της βέλτιστης απόδοσης της κεφαλής εκτύπωσης, καταναλώνεται μελάνι από όλα τα δοχεία μελανιού κατά τις λειτουργίες συντήρησης, όπως ο καθαρισμός της κεφαλής εκτύπωσης. Μπορεί να καταναλωθεί επίσης μελάνι και όταν ενεργοποιείτε τον εκτυπωτή.
- Κατά τη μονόχρωμη εκτύπωση ή την εκτύπωση σε κλίμακα του γκρι, ενδέχεται να χρησιμοποιείται έγχρωμο αντί για μαύρο μελάνι, ανάλογα με τον τύπο χαρτιού ή τις ρυθμίσεις ποιότητας εκτύπωσης. Αυτό οφείλεται στο γεγονός ότι για τη δημιουργία μαύρου μελανιού απαιτείται μείγμα έγχρωμων μελανιών.

- ❑ Το μελάνι στα μπουκάλια μελανιού που παρέχονται μαζί με τον εκτυπωτή, χρησιμοποιείται μερικώς κατά την αρχική ρύθμιση. Για τη δημιουργία εκτυπωμένων εγγράφων υψηλής ποιότητας, η κεφαλή εκτύπωσης στον εκτυπωτή σας θα φορτωθεί πλήρως με μελάνι. Αυτή η διαδικασία που εκτελείται μία φορά καταναλώνει μια μεγάλη ποσότητα μελανιού και επομένως, τα συγκεκριμένα μπουκάλια μπορεί να εκτυπώσουν λιγότερες σελίδες σε σχέση με τα επακόλουθα μπουκάλια μελανιού.
- ❑ Οι ποσότητες που αναφέρονται ποικίλουν ανάλογα με τις εικόνες που εκτυπώνετε, τον τύπο χαρτιού που χρησιμοποιείτε, τη συχνότητα των εκτυπώσεων σας και τις συνθήκες περιβάλλοντος, όπως η θερμοκρασία.

Αναπλήρωση των δοχείων μελάνης

Μπορείτε να αναπληρώσετε το μελάνι οποιαδήποτε στιγμή.

1. Επιλέξτε **Ρυθμίσ** στην αρχική οθόνη.
2. Επιλέξτε **Συντήρηση > Πλήρωση μελανιού**.
3. Διαβάστε τις προφυλάξεις χρήσης για την αναπλήρωση μελανιού στην οθόνη LCD και, στη συνέχεια, πατήστε **Συνέχιση**.
4. Ανοίξτε το κάλυμμα των δοχείων μελανιού.

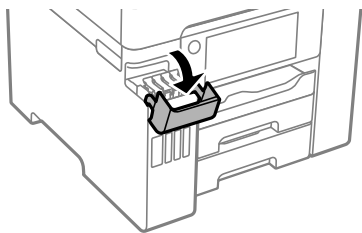

5. Ανοίξτε το καπάκι των δοχείων μελανιού.

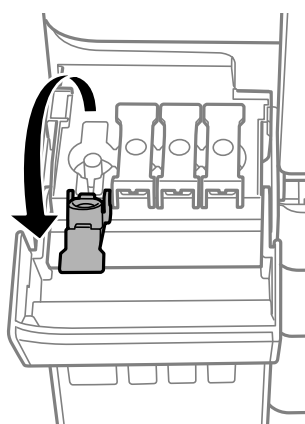

Σημαντικό:

Βεβαιωθείτε ότι το χρώμα του δοχείου μελανιού αντιστοιχεί στο χρώμα μελανιού που θέλετε να αναπληρώσετε.

6. Κρατώντας το μπουκαλάκι μελανιού σε όρθια θέση, περιστρέψτε αργά το καπάκι για να το αφαιρέσετε.



! Σημαντικό:

- Η Epson συνιστά τη χρήση γνήσιων μπουκαλιών μελανιού Epson.
- Να είστε προσεκτικοί ώστε να μην χύσετε το μελάνι.

7. Ελέγξτε την πάνω γραμμή (α) του δοχείου μελανιού.

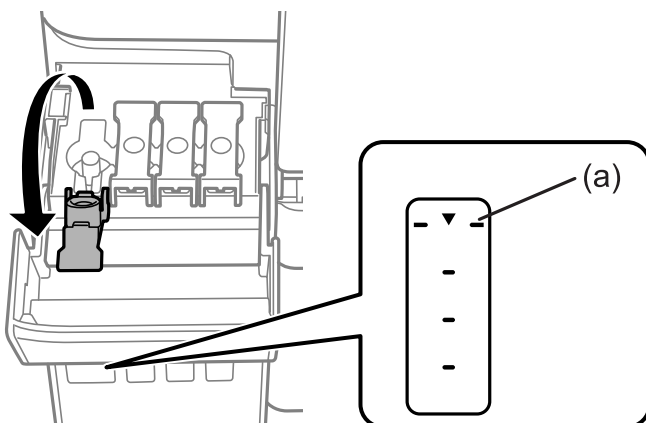

8. Ευθυγραμμίστε το πάνω μέρος της φιάλης μελανιού με τη θύρα πλήρωσης και έπειτα τοποθετήστε την ίσια στη θύρα για να γεμίσετε με μελάνι μέχρι την πάνω γραμμή.

Όταν τοποθετείτε τη φιάλη μελανιού μέσα στη θύρα πλήρωσης για το σωστό χρώμα, αρχίζει να ρέει μελάνι και η ροή διακόπτεται αυτόματα όταν το μελάνι φτάσει στην επάνω γραμμή.

Εάν το μελάνι δεν αρχίσει να ρέει εντός του δοχείου, αφαιρέστε τη φιάλη μελανιού και τοποθετήστε την ξανά. Ωστόσο, μην επανατοποθετήσετε τη φιάλη μελανιού όταν το μελάνι φτάσει στην πάνω γραμμή. Διαφορετικά, μπορεί να διαρρεύσει το μελάνι.

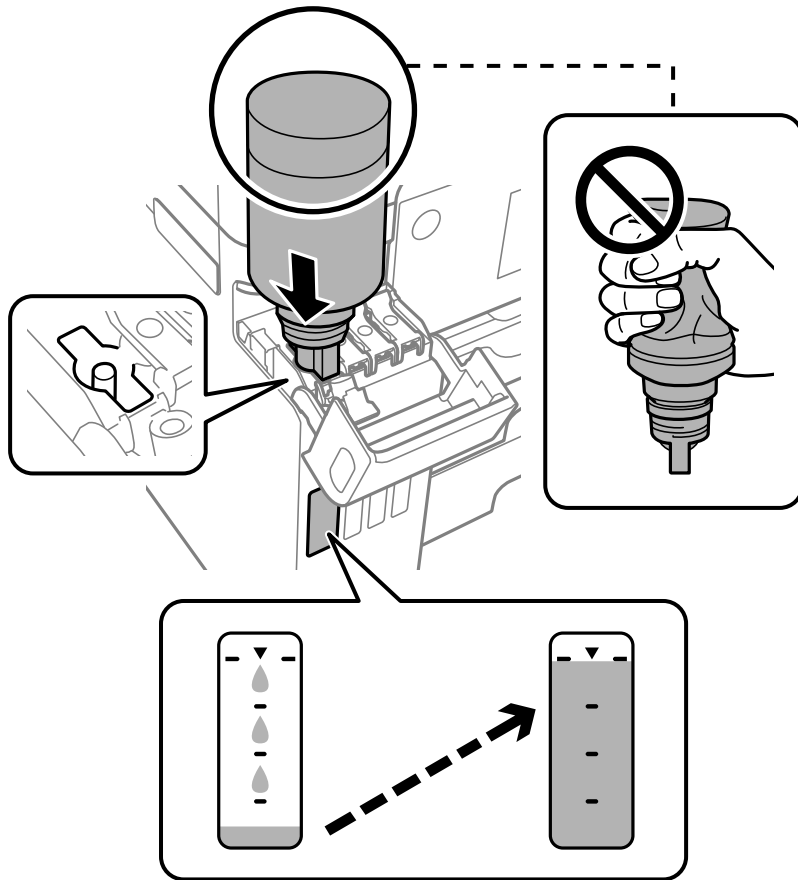

! Σημαντικό:

Μην αφήσετε το επάνω μέρος του μπουκαλιού μελανιού να έρθει σε επαφή με οποιοδήποτε αντικείμενο αφού αφαιρέσετε το καπάκι. Διαφορετικά, μπορεί να χυθεί μια ποσότητα μελανιού.

9. Όταν ολοκληρώσετε την αναπλήρωση του μελανιού, αφαιρέστε τη φιάλη μελανιού και, στη συνέχεια, κλείστε καλά το καπάκι του δοχείου μελανιού.



! **Σημαντικό:**

Μην αφήνετε το μπουκάλι μελανιού τοποθετημένο στον εκτυπωτή. Διαφορετικά, μπορεί να προκληθεί φθορά στο μπουκάλι ή διαρροή μελανιού.

Σημείωση:

Αν εξακολουθεί να υπάρχει μελάνι στο μπουκάλι μελανιού, σφίξτε το καπάκι και αποθηκεύστε το μπουκάλι σε όρθια θέση για μελλοντική χρήση.



10. Κλείστε καλά το κάλυμμα του δοχείου μελανιού.

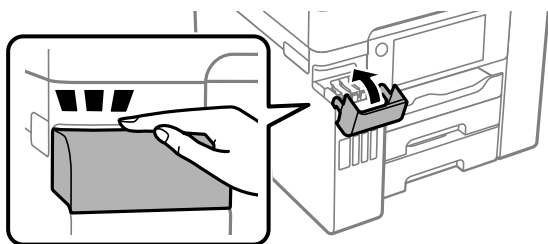

11. Ακολουθήστε τις οδηγίες που εμφανίζονται στην οθόνη για να ρυθμίσετε τη στάθμη μελανιού του χρώματος του μελανιού που αναπληρώσατε.

! **Σημαντικό:**

Ακόμη κι αν δεν αναπληρώσατε με μελάνι μέχρι την επάνω γραμμή στο δοχείο μελανιού, μπορείτε να συνεχίσετε με τη χρήση του εκτυπωτή. Ωστόσο, για να διατηρήσει ο εκτυπωτής τη βέλτιστη λειτουργία, γεμίστε το δοχείο μελανιού μέχρι την επάνω γραμμή και επαναφέρετε τα επίπεδα μελανιού αμέσως.

Σχετικές πληροφορίες

- ➔ «Κωδικοί δοχείων μελάνης» στη σελίδα 315
- ➔ «Προφυλάξεις κατά τον χειρισμό δοχείων μελανιού» στη σελίδα 249

Πρέπει να αντικαταστήσετε το κουτί συντήρησης

Προφυλάξεις κατά τον χειρισμό του κιβωτίου συντήρησης

Διαβάστε τις ακόλουθες οδηγίες πριν από την αντικατάσταση του κιβωτίου συντήρησης.

- Μην ακουμπάτε το πράσινο τσιπ στο πλάι του κουτιού συντήρησης. Ενδέχεται να επηρεαστεί η κανονική λειτουργία και η εκτύπωση.
- Μην αντικαθιστάτε το κουτί συντήρησης κατά τη διάρκεια της εκτύπωσης. Διαφορετικά, ενδέχεται να υπάρξει διαρροή μελανιού.
- Μην αφαιρέσετε το κουτί συντήρησης ή ανοίξετε το κάλυμμά του, παρά μόνο κατά την αντικατάσταση του κουτιού συντήρησης. Διαφορετικά, ενδέχεται να υπάρξει διαρροή μελανιού.
- Μην επαναχρησιμοποιείτε το κουτί συντήρησης που έχετε αφαιρέσει και αφήσει για μεγάλο χρονικό διάστημα. Το μελάνι στο εσωτερικό του κουτιού θα έχει στερεοποιηθεί και δεν μπορεί να απορροφηθεί άλλο μελάνι.
- Μην τοποθετείτε ή κρατάτε το κουτί συντήρησης υπό κλίση έως ότου σφραγιστεί στην πλαστική σακούλα. Διαφορετικά, ενδεχομένως να υπάρξει διαρροή μελανιού.
- Μην αποθηκεύετε το κουτί συντήρησης σε εξαιρετικά υψηλές ή χαμηλές θερμοκρασίες.
- Διατηρήστε το κουτί συντήρησης μακριά από το άμεσο ηλιακό φως.
- Μην ρίχνετε το κουτί συντήρησης και μην το υποβάλλετε σε έντονους κραδασμούς.
- Μην αγγίζετε τα ανοίγματα στο κουτί συντήρησης, καθώς μπορεί να λερωθείτε με μελάνι.

Αντικατάσταση κουτιού συντήρησης

Σε ορισμένους κύκλους εκτύπωσης, ενδέχεται να συγκεντρωθεί πολύ μικρή ποσότητα πλεονάζοντος μελανιού στο κουτί συντήρησης. Προς αποφυγή διαρροής μελανιού από το κουτί συντήρησης, ο εκτυπωτής έχει σχεδιαστεί να σταματά την εκτύπωση όταν η χωρητικότητα απορρόφησης του κουτιού συντήρησης φτάσει στο όριό της. Το αν και κάθε πότε πρέπει να το αντικαθιστάτε εξαρτάται από το πόσες σελίδες και τι υλικό εκτυπώνετε, καθώς και από τους κύκλους καθαρισμού του εκτυπωτή.

Όταν εμφανιστεί ένα μήνυμα που σας καλεί να αντικαταστήσετε το κουτί συντήρησης, ανατρέξτε στα κινούμενα σχέδια που εμφανίζονται στον πίνακα ελέγχου. Το γεγονός ότι χρειάζεται να αντικατασταθεί το κουτί δεν σημαίνει ότι ο εκτυπωτής έχει πάψει να λειτουργεί σύμφωνα με τις προδιαγραφές του. Η εγγύηση της Epson δεν καλύπτει το κόστος της αντικατάστασης. Η επισκευή του συγκεκριμένου εξαρτήματος αποτελεί ευθύνη του χρήστη.

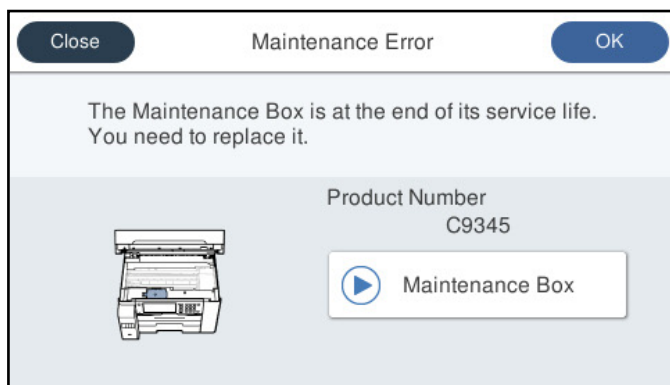

Σημείωση:

- ❑ Όταν γεμίσει το κουτί συντήρησης, δεν είναι δυνατή η εκτύπωση και ο καθαρισμός της κεφαλής εκτύπωσης μέχρι να αντικατασταθεί, για να αποφεύγεται η διαρροή μελάνης. Μπορείτε ωστόσο να εκτελείτε λειτουργίες που δεν απαιτούν μελάνι, όπως η σάρωση.
- ❑ Όταν εμφανίζεται η ακόλουθη οθόνη, το εξάρτημα δεν μπορεί να αντικατασταθεί από τους χρήστες. Επικοινωνήστε με την Υποστήριξη της Epson.

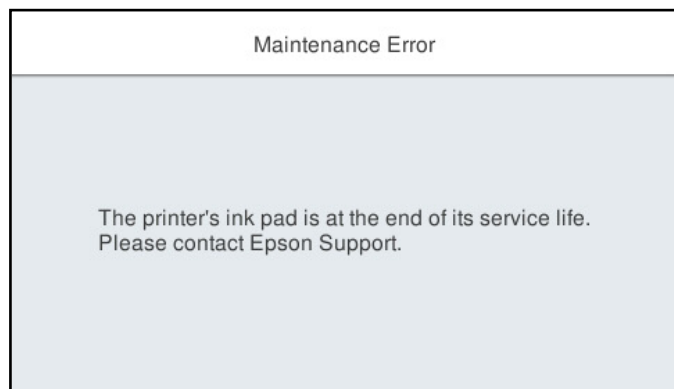

Σχετικές πληροφορίες

- ➔ «Κωδικός κουτιού συντήρησης» στη σελίδα 316
- ➔ «Προφυλάξεις κατά τον χειρισμό του κιβωτίου συντήρησης» στη σελίδα 254

Η ποιότητα της εκτύπωσης, αντιγραφής, σάρωσης και φαξ είναι χαμηλή

Η Ποιότητα εκτύπωσης είναι χαμηλή

Στην εκτύπωση απουσιάζει χρώμα, εμφανίζονται γραμμές ή μη αναμενόμενα χρώματα



■ Το ακροφύσιο της κεφαλής εκτύπωσης μπορεί να είναι φραγμένο.

Λύσεις

Εκτελέστε έλεγχο ακροφυσίων με τη δυνατότητα **Εκτύπωση προσαρμογής ποιότητας** για να διαπιστώσετε εάν τα ακροφύσια κεφαλής εκτύπωσης είναι φραγμένα. Εκτελέστε έναν έλεγχο ακροφυσίων και, στη συνέχεια, καθαρίστε την κεφαλή εκτύπωσης, σε περίπτωση που κάποιο από τα ακροφύσια της κεφαλής εκτύπωσης είναι φραγμένο. Εάν δεν έχετε χρησιμοποιήσει τον εκτυπωτή για

πολύ καιρό, τα ακροφύσια της κεφαλής εκτύπωσης μπορεί να έχουν φράξει και μπορεί να μην πέσουν σταγόνες μελανιού.

➔ «Προσαρμογή της ποιότητας εκτύπωσης» στη σελίδα 158

Οι έγχρωμες κάθετες γραμμές εμφανίζονται σε διαστήματα περίπου 1.1 cm ή 3.3 cm



Μπορείτε να εξετάσετε τα παρακάτω αίτια.

Η ρύθμιση τύπου χαρτιού δεν αντιστοιχεί στο χαρτί που έχει τοποθετηθεί.

Επιλέξτε τη ρύθμιση κατάλληλου τύπου χαρτιού για τον τύπο χαρτιού που έχει τοποθετηθεί στον εκτυπωτή.

Σχετικές πληροφορίες

➔ «Λίστα τύπων χαρτιού» στη σελίδα 34

Η ποιότητα εκτύπωσης έχει οριστεί σε χαμηλή.

Όταν εκτυπώνετε σε απλό χαρτί, χρησιμοποιήστε υψηλότερη ρύθμιση ποιότητας.

Πίνακας ελέγχου

Επιλέξτε **Βέλτ.** ως **Ποιότητα** στην καρτέλα **Σύνθετα** στις ρυθμίσεις εκτύπωσης.

Windows

Επιλέξτε **Υψηλή** από το στοιχείο **Ποιότητα** στην καρτέλα **Κύριο** του προγράμματος οδήγησης του εκτυπωτή.

Mac OS

Επιλέξτε **Καλή** ως **Ποιότητα** εκτ. από το μενού **Ρυθμίσεις εκτύπωσης** του παραθύρου διαλόγου εκτύπωσης.

Η ευθυγράμμιση της θέσης κεφαλής εκτύπωσης είναι εσφαλμένη.

Ευθυγραμμίστε την κεφαλή εκτύπωσης χρησιμοποιώντας τη δυνατότητα **Εκτύπωση προσαρμογής ποιότητας**.

Σχετικές πληροφορίες

➔ «Προσαρμογή της ποιότητας εκτύπωσης» στη σελίδα 158

Θολές εκτυπώσεις, κάθετες γραμμές ή λανθασμένη ευθυγράμμιση



enthalten alle
Aufdruck. W
↓ 5008 "Regel

Μπορείτε να εξετάσετε τα παρακάτω αίτια.

■ Η ευθυγράμμιση της θέσης κεφαλής εκτύπωσης είναι εσφαλμένη.

Λύσεις

Ευθυγραμμίστε την κεφαλή εκτύπωσης χρησιμοποιώντας τη δυνατότητα **Εκτύπωση προσαρμογής ποιότητας**.

■ Η ρύθμιση αμφίπλευρης εκτύπωσης είναι ενεργοποιημένη.

Λύσεις

Εάν η ποιότητα εκτύπωσης δεν βελτιώνεται μετά την ευθυγράμμιση της κεφαλής εκτύπωσης, απενεργοποιήστε τη ρύθμιση αμφίπλευρης εκτύπωσης.

Κατά τη διάρκεια εκτύπωσης δύο κατευθύνσεων (ή υψηλής ταχύτητας), η κεφαλή εκτύπωσης εκτυπώνει ενώ κινείται και προς τις δύο κατευθύνσεις και οι κάθετες γραμμές ενδέχεται να μην είναι ευθυγραμμισμένες. Η απενεργοποίηση αυτής της ρύθμισης μπορεί να επιβραδύνει την ταχύτητα εκτύπωσης, αλλά να βελτιώσει την ποιότητα εκτύπωσης.

Πίνακας ελέγχου

Επιλέξτε **Ρυθμίσ > Γενικές ρυθμίσεις > Ρυθμίσεις εκτυπωτή** και, στη συνέχεια, απενεργοποιήστε τη ρύθμιση **Διπλ.κατεύθ.**.

Windows

Απαλείψτε την επιλογή **Αμφίδρομη εκτύπωση** από την καρτέλα **Άλλες επιλογές** του προγράμματος οδήγησης εκτυπωτή.

Mac OS

Επιλέξτε **Προτιμήσεις συστήματος** από το μενού Apple > **Εκτυπωτές και σαρωτές** (ή **Εκτύπωση και σάρωση, Εκτύπωση και φαξ**) και στη συνέχεια, επιλέξτε τον εκτυπωτή. Κάντε κλικ στην ενότητα **Επιλογές και προμήθειες > Επιλογές** (ή **Πρόγραμμα οδήγησης**). Επιλέξτε **Όχι** για τη ρύθμιση **Αμφίδρομη εκτύπωση**.

Εμφανίζονται μοτίβα με ρίγες



■ Η ρύθμιση αμφίπλευρης εκτύπωσης είναι ενεργοποιημένη.

Λύσεις

Όταν εκτυπώνετε σε απλό χαρτί, απενεργοποιήστε τη ρύθμιση δύο κατευθύνσεων.

Κατά τη διάρκεια εκτύπωσης δύο κατευθύνσεων (ή υψηλής ταχύτητας), η κεφαλή εκτύπωσης εκτυπώνει ενώ κινείται και προς τις δύο κατευθύνσεις και οι κάθετες γραμμές ενδέχεται να μην είναι ευθυγραμμισμένες. Η απενεργοποίηση αυτής της ρύθμισης μπορεί να επιβραδύνει την ταχύτητα εκτύπωσης, αλλά να βελτιώσει την ποιότητα εκτύπωσης.

Πίνακας ελέγχου

Επιλέξτε **Ρυθμίσεις > Γενικές ρυθμίσεις > Ρυθμίσεις εκτυπωτή** και, στη συνέχεια, απενεργοποιήστε τη ρύθμιση **Διπλ.κατεύθ.**.

Windows

Απαλείψτε την επιλογή **Αμφίδρομη εκτύπωση** από την καρτέλα **Άλλες επιλογές** του προγράμματος οδήγησης εκτυπωτή.

Mac OS

Επιλέξτε **Προτιμήσεις συστήματος** από το μενού Apple > **Εκτυπωτές και σαρωτές** (ή **Εκτύπωση και σάρωση, Εκτύπωση και φαξ**) και στη συνέχεια, επιλέξτε τον εκτυπωτή. Κάντε κλικ στην ενότητα **Επιλογές και προμήθειες > Επιλογές** (ή **Πρόγραμμα οδήγησης**). Επιλέξτε **Όχι** για τη ρύθμιση **Εκτύπωση υψηλής ταχύτητας**.

■ Η ποιότητα εκτύπωσης έχει οριστεί σε χαμηλή.

Λύσεις

Όταν εκτυπώνετε σε φωτογραφικό χαρτί, χρησιμοποιήστε υψηλότερη ρύθμιση ποιότητας.

Πίνακας ελέγχου

Επιλέξτε **Βέλτ. ως Ποιότητα** στην καρτέλα **Σύνθετα** στις ρυθμίσεις εκτύπωσης.

Windows

Επιλέξτε **Υψηλή** από το στοιχείο **Ποιότητα** στην καρτέλα **Κύριο** του προγράμματος οδήγησης του εκτυπωτή.

Mac OS

Επιλέξτε **Καλή ως Ποιότητα εκτ.** από το μενού **Ρυθμίσεις εκτύπωσης** του παραθύρου διαλόγου εκτύπωσης.

Η εκτύπωση είναι ένα λευκό φύλλο

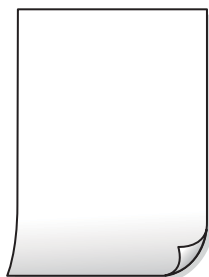

■ Το ακροφύσιο της κεφαλής εκτύπωσης μπορεί να είναι φραγμένο.

Λύσεις

Εκτελέστε έλεγχο ακροφυσίων με τη δυνατότητα **Εκτύπωση προσαρμογής ποιότητας** για να διαπιστώσετε εάν τα ακροφύσια κεφαλής εκτύπωσης είναι φραγμένα. Εκτελέστε έναν έλεγχο ακροφυσίων και, στη συνέχεια, καθαρίστε την κεφαλή εκτύπωσης, σε περίπτωση που κάποιο από τα ακροφύσια της κεφαλής εκτύπωσης είναι φραγμένο. Εάν δεν έχετε χρησιμοποιήσει τον εκτυπωτή για πολύ καιρό, τα ακροφύσια της κεφαλής εκτύπωσης μπορεί να έχουν φράξει και μπορεί να μην πέσουν σταγόνες μελανιού.

➔ «Προσαρμογή της ποιότητας εκτύπωσης» στη σελίδα 158

■ Οι ρυθμίσεις εκτύπωσης και το μέγεθος χαρτιού που έχει τοποθετηθεί στον εκτυπωτή διαφέρουν.

Λύσεις

Αλλάξτε τις ρυθμίσεις εκτύπωσης σύμφωνα με το μέγεθος χαρτιού που έχει τοποθετηθεί στην κασέτα χαρτιού. Τοποθετήστε χαρτί στην κασέτα χαρτιού που αντιστοιχεί στις ρυθμίσεις εκτύπωσης.

■ Πολλαπλά φύλλα χαρτιού τροφοδοτούνται στον εκτυπωτή ταυτόχρονα.

Λύσεις

Δείτε τα παρακάτω για να αποτρέψετε την ταυτόχρονη τροφοδοσία πολλαπλών φύλλων χαρτιού στον εκτυπωτή.

➔ «Πολλά φύλλα χαρτιού τροφοδοτούνται ταυτόχρονα» στη σελίδα 185

Εμφανίζονται κηλίδες ή γδαρσίματα στο χαρτί



Μπορείτε να εξετάσετε τα παρακάτω αίτια.

■ Το χαρτί τοποθετείται εσφαλμένα.

Λύσεις

Όταν εμφανίζονται οριζόντιες γραμμές (κάθετα στην κατεύθυνση εκτύπωσης) ή εμφανίζονται κηλίδες στο επάνω ή το κάτω μέρος του χαρτιού, τοποθετήστε χαρτί στη σωστή κατεύθυνση και σύρετε τους πλαϊνούς οδηγούς στις άκρες του χαρτιού.

➔ «Τοποθέτηση χαρτιού» στη σελίδα 35

■ Η διαδρομή χαρτιού παρουσιάζει λεκέδες.

Λύσεις

Όταν εμφανίζονται κάθετες γραμμές (οριζόντια στην κατεύθυνση της εκτύπωσης) ή εμφανίζονται κηλίδες στο χαρτί, καθαρίστε τη διαδρομή του χαρτιού.

➔ «Καθαρισμός της διαδρομής του χαρτιού για κηλίδες μελανιού» στη σελίδα 163

■ Το χαρτί είναι τσαλακωμένο.

Λύσεις

Τοποθετήστε το χαρτί σε μια επίπεδη επιφάνεια για να δείτε εάν είναι τσαλακωμένο. Εάν είναι, ισιώστε το.

■ Η κεφαλή εκτύπωσης τρίβεται στην επιφάνεια του χαρτιού.

Λύσεις

Όταν εκτυπώνετε σε παχύ χαρτί, η κεφαλή εκτύπωσης πλησιάζει την επιφάνεια εκτύπωσης και το χαρτί μπορεί να γδαρθεί. Σε αυτή την περίπτωση, ενεργοποιήστε τη ρύθμιση μειωμένου γδαρσίματος. Εάν ενεργοποιείτε αυτήν τη ρύθμιση, η ποιότητα εκτύπωσης ίσως μειωθεί ή ο εκτυπωτής ενδέχεται να ελαττώσει ταχύτητα.

Πίνακας ελέγχου

Επιλέξτε **Ρυθμίσ** > **Γενικές ρυθμίσεις** > **Ρυθμίσεις εκτυπωτή** και, στη συνέχεια, ενεργοποιήστε τη ρύθμιση **Χοντρό χαρτί**.

Windows

Κάντε κλικ στο στοιχείο **Πρόσθετες ρυθμίσεις** στην καρτέλα του προγράμματος οδήγησης του εκτυπωτή **Συντήρηση** και έπειτα επιλέξτε **Χοντρό χαρτί και φάκελοι**.

Mac OS

Επιλέξτε **Προτιμήσεις συστήματος** από το μενού Apple > **Εκτυπωτές και σαρωτές** (ή **Εκτύπωση και σάρωση**, **Εκτύπωση και φαξ**) και στη συνέχεια, επιλέξτε τον εκτυπωτή. Κάντε κλικ στην ενότητα **Επιλογές και προμήθειες** > **Επιλογές** (ή **Πρόγραμμα οδήγησης**). Επιλέξτε **Ναι** για τη ρύθμιση **Χοντρό χαρτί και φάκελοι**.

■ Η πίσω πλευρά του χαρτιού εκτυπώθηκε προτού στεγνώσει η ήδη εκτυπωμένη πλευρά.

Λύσεις

Κατά την εκτέλεση χειροκίνητης εκτύπωσης διπλής όψης, βεβαιωθείτε ότι το μελάνι έχει στεγνώσει εντελώς πριν από την επανατοποθέτηση του χαρτιού.

■ Κατά την εκτύπωση με αυτόματη εκτύπωση διπλής όψης, η πυκνότητα εκτύπωσης είναι πολύ υψηλή και ο χρόνος στεγνώματος πολύ σύντομος.

Λύσεις

Όταν χρησιμοποιείτε την αυτόματη λειτουργία εκτύπωσης διπλής όψης και εκτυπώνετε δεδομένα υψηλής πυκνότητας, όπως εικόνες και γραφήματα, μειώστε τη ρύθμιση πυκνότητας εκτύπωσης και επιλέξτε μεγαλύτερο χρόνο στεγνώματος.

➔ «Εκτύπωση διπλής όψης» στη σελίδα 52

➔ «Εκτύπωση διπλής όψης» στη σελίδα 76

Οι τυπωμένες φωτογραφίες είναι κολλητικές



■ Η εκτύπωση πραγματοποιήθηκε στη λάθος πλευρά του φωτογραφικού χαρτιού.

Λύσεις

Βεβαιωθείτε ότι εκτυπώνετε στην εκτυπώσιμη πλευρά. Όταν εκτυπώνετε στη λανθασμένη πλευρά του φωτογραφικού χαρτιού, πρέπει να καθαρίζετε τη διαδρομή χαρτιού.

➔ «Καθαρισμός της διαδρομής του χαρτιού για κηλίδες μελανιού» στη σελίδα 163

■ Οι εικόνες ή φωτογραφίες εκτυπώνονται με αναπάντεχα χρώματα



Μπορείτε να εξετάσετε τα παρακάτω αίτια.

■ Το ακροφύσιο της κεφαλής εκτύπωσης μπορεί να είναι φραγμένο.

Λύσεις

Εκτελέστε έλεγχο ακροφυσίων με τη δυνατότητα **Εκτύπωση προσαρμογής ποιότητας** για να διαπιστώσετε εάν τα ακροφύσια κεφαλής εκτύπωσης είναι φραγμένα. Εκτελέστε έναν έλεγχο ακροφυσίων και, στη συνέχεια, καθαρίστε την κεφαλή εκτύπωσης, σε περίπτωση που κάποιο από τα ακροφύσια της κεφαλής εκτύπωσης είναι φραγμένο. Εάν δεν έχετε χρησιμοποιήσει τον εκτυπωτή για πολύ καιρό, τα ακροφύσια της κεφαλής εκτύπωσης μπορεί να έχουν φράξει και μπορεί να μην πέσουν σταγόνες μελανιού.

➔ «Προσαρμογή της ποιότητας εκτύπωσης» στη σελίδα 158

■ Έχει εφαρμοστεί διόρθωση χρώματος.

Λύσεις

Κατά την εκτύπωση από τον πίνακα ελέγχου ή από το πρόγραμμα οδήγησης του εκτυπωτή Windows, η ρύθμιση αυτόματης προσαρμογής φωτογραφιών της Epson εφαρμόζεται από προεπιλογή ανάλογα με τον τύπο χαρτιού. Δοκιμάστε να αλλάξετε τη ρύθμιση.

Πίνακας ελέγχου

Αλλάξτε τη ρύθμιση **Διόρθ. φωτογραφ.** από **Αυτόματα** σε οποιαδήποτε άλλη επιλογή. Εάν η αλλαγή της ρύθμισης δεν λειτουργεί, επιλέξτε **Απενεργ. βελτίωσης** ως τη ρύθμιση του **Διόρθ. φωτογραφ.**.

Πρόγραμμα οδήγησης εκτυπωτή Windows

Στην καρτέλα **Άλλες επιλογές**, επιλέξτε **Προσαρμογή** στο **Διόρθωση χρώματος** και, στη συνέχεια, κάντε κλικ στο **Για προχωρημένους**. Αλλάξτε τη ρύθμιση **Διόρθωση εικόνας** από **Αυτόματος** σε οποιαδήποτε άλλη επιλογή. Εάν η αλλαγή της ρύθμισης δεν λειτουργήσει, χρησιμοποιήστε διαφορετική μέθοδο ρύθμισης χρώματος από το **PhotoEnhance** στο **Διαχείριση Χρωμάτων**.

➔ «Ρυθμίσεις της ενότητας JPEG» στη σελίδα 84

➔ «Προσαρμογή του χρώματος εκτύπωσης» στη σελίδα 68

Αδυναμία εκτύπωσης χωρίς περιθώρια



■ Η επιλογή χωρίς περιθώρια δεν έχει οριστεί στις ρυθμίσεις εκτύπωσης.

Λύσεις

Κάντε τη ρύθμιση χωρίς περίγραμμα στις ρυθμίσεις εκτύπωσης. Αν επιλέξετε έναν τύπο χαρτιού που δεν υποστηρίζει την εκτύπωση χωρίς περιθώρια, δεν μπορείτε να επιλέξετε τη δυνατότητα **Χωρίς περιθώρια**. Επιλέξτε έναν τύπο χαρτιού που να υποστηρίζει την εκτύπωση χωρίς περιθώρια.

Πίνακας ελέγχου

Επιλέξτε **Χωρίς περιθώριο** ως **Διάταξη**.

Windows

Επιλέξτε **Χωρίς περιθώρια** στην καρτέλα **Κύριο** του προγράμματος οδήγησης του εκτυπωτή.

Mac OS

Επιλέξτε ένα μέγεθος χαρτιού χωρίς περιθώρια από το στοιχείο **Μέγεθος χαρτιού**.

➔ «Ρυθμίσεις της ενότητας JPEG» στη σελίδα 84

➔ «Ρυθμίσεις της ενότητας TIFF» στη σελίδα 85

➔ «Χαρτί για εκτύπωση χωρίς περιθώρια» στη σελίδα 313

Τα άκρα της εικόνας περικόπτονται κατά τη διάρκεια της εκτύπωσης χωρίς περίγραμμα



■ Καθώς η εικόνα μεγεθύνεται ελαφρώς και η περιοχή που προεξέχει περικόπτεται.

Λύσεις

Επιλέξτε μία μικρότερη ρύθμιση μεγέθυνσης.

Windows

Κάντε κλικ στις **Ρυθμίσεις** δίπλα από το πλαίσιο επιλογής **Χωρίς περιθώρια** στην καρτέλα του προγράμματος οδήγησης του εκτυπωτή **Κύριο**, και έπειτα αλλάξτε τις ρυθμίσεις.

Mac OS

Αλλάξτε τη ρύθμιση **Επέκταση** από το μενού **Ρυθμίσεις εκτύπωσης** του πλαισίου διαλόγου εκτύπωσης.

Ο υπολογιστής τέθηκε σε λειτουργία Αδρανοποίησης με μη αυτόματο τρόπο ή σε λειτουργία Αναστολής λειτουργίας κατά την εκτύπωση.

Λύσεις

Μην τοποθετείτε χειροκίνητα τον υπολογιστή στη λειτουργία **Αδρανοποίηση** ή στην **Αναστολή λειτουργίας** κατά τη διάρκεια της εκτύπωσης. Οι σελίδες του κατεστραμμένου κειμένου ενδέχεται να εκτυπωθούν την επόμενη φορά που θα εκκινήσετε τον υπολογιστή.

Χρησιμοποιείτε πρόγραμμα οδήγησης για διαφορετικό εκτυπωτή.

Λύσεις

Βεβαιωθείτε ότι το πρόγραμμα οδήγησης του εκτυπωτή που χρησιμοποιείτε προορίζεται για αυτόν τον εκτυπωτή. Ελέγξτε το όνομα του εκτυπωτή στο επάνω μέρος του παραθύρου του προγράμματος οδήγησης.

Η εκτυπωμένη εικόνα είναι ανεστραμμένη

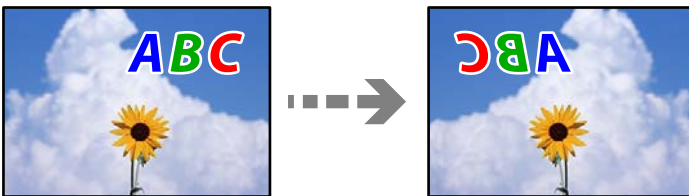

Η εικόνα έχει οριστεί για οριζόντια αντιστροφή στις ρυθμίσεις εκτύπωσης.

Λύσεις

Απενεργοποιήστε τυχόν ρυθμίσεις αντικριστής εικόνας στο πρόγραμμα οδήγησης του εκτυπωτή ή την εφαρμογή.

Windows

Απαλείψτε την επιλογή **Αντικρ. εικόνα** από την καρτέλα **Άλλες επιλογές** του προγράμματος οδήγησης εκτυπωτή.

Mac OS

Απενεργοποιήστε την επιλογή **Ανεστραμμένη εικόνα** στο μενού **Ρυθμίσεις εκτύπωσης** του παραθύρου διαλόγου εκτύπωσης.

Μοτίβα σαν μωσαϊκό στις εκτυπώσεις



■ Εκτυπώθηκαν εικόνες ή φωτογραφίες με χαμηλή ανάλυση.

Λύσεις

Κατά την εκτύπωση εικόνων ή φωτογραφιών, εκτυπώστε χρησιμοποιώντας δεδομένα υψηλής ανάλυσης. Οι εικόνες από τοποθεσίες Web έχουν, συνήθως, χαμηλή ανάλυση, παρόλο που εμφανίζονται αρκετά σωστά στην οθόνη, και επομένως η ποιότητα της εκτύπωσης μπορεί να μειωθεί.

Η ποιότητα της αντιγραφής είναι κακή

Στα αντίγραφα απουσιάζει χρώμα, εμφανίζονται γραμμές ή μη αναμενόμενα χρώματα



Το ακροφύσιο της κεφαλής εκτύπωσης μπορεί να είναι φραγμένο.

Εκτελέστε έλεγχο ακροφυσίων με τη δυνατότητα **Εκτύπωση προσαρμογής ποιότητας** για να διαπιστώσετε εάν τα ακροφύσια κεφαλής εκτύπωσης είναι φραγμένα. Εκτελέστε έναν έλεγχο ακροφυσίων και, στη συνέχεια, καθαρίστε την κεφαλή εκτύπωσης, σε περίπτωση που κάποιο από τα ακροφύσια της κεφαλής εκτύπωσης είναι φραγμένο. Εάν δεν έχετε χρησιμοποιήσει τον εκτυπωτή για πολύ καιρό, τα ακροφύσια της κεφαλής εκτύπωσης μπορεί να έχουν φράξει και μπορεί να μην πέσουν σταγόνες μελανιού.

Σχετικές πληροφορίες

➔ [«Προσαρμογή της ποιότητας εκτύπωσης» στη σελίδα 158](#)

Οι έγχρωμες κάθετες γραμμές εμφανίζονται σε διαστήματα περίπου 1.1 cm ή 3.3 cm



Μπορείτε να εξετάσετε τα παρακάτω αίτια.

Η ρύθμιση τύπου χαρτιού δεν αντιστοιχεί στο χαρτί που έχει τοποθετηθεί.

Επιλέξτε τη ρύθμιση κατάλληλου τύπου χαρτιού για τον τύπο χαρτιού που έχει τοποθετηθεί στον εκτυπωτή.

Σχετικές πληροφορίες

➔ «Λίστα τύπων χαρτιού» στη σελίδα 34

Η ευθυγράμμιση της θέσης κεφαλής εκτύπωσης είναι εσφαλμένη.

Ευθυγραμμίστε την κεφαλή εκτύπωσης χρησιμοποιώντας τη δυνατότητα Εκτύπωση προσαρμογής ποιότητας.

Σχετικές πληροφορίες

➔ «Προσαρμογή της ποιότητας εκτύπωσης» στη σελίδα 158

Θολά αντίγραφα, κάθετες γραμμές ή λανθασμένη ευθυγράμμιση



enthalten alle
Aufdruck. W
↓ 5008 "Regel

Μπορείτε να εξετάσετε τα παρακάτω αίτια.

Η ευθυγράμμιση της θέσης κεφαλής εκτύπωσης είναι εσφαλμένη.

Ευθυγραμμίστε την κεφαλή εκτύπωσης χρησιμοποιώντας τη δυνατότητα Εκτύπωση προσαρμογής ποιότητας.

Η ρύθμιση αμφίπλευρης εκτύπωσης είναι ενεργοποιημένη.

Εάν η ποιότητα εκτύπωσης δεν βελτιώνεται μετά την ευθυγράμμιση της κεφαλής εκτύπωσης, απενεργοποιήστε τη ρύθμιση αμφίπλευρης εκτύπωσης.

Κατά τη διάρκεια εκτύπωσης δύο κατευθύνσεων (ή υψηλής ταχύτητας), η κεφαλή εκτύπωσης εκτυπώνει ενώ κινείται και προς τις δύο κατευθύνσεις και οι κάθετες γραμμές ενδέχεται να μην είναι ευθυγραμμισμένες. Η απενεργοποίηση αυτής της ρύθμισης μπορεί να επιβραδύνει την ταχύτητα εκτύπωσης, αλλά να βελτιώσει την ποιότητα εκτύπωσης.

Επιλέξτε Ρυθμίσ > Γενικές ρυθμίσεις > Ρυθμίσεις εκτυπωτή και, στη συνέχεια, απενεργοποιήστε το Διπλ.κατεύθ. στον πίνακα ελέγχου.

Εμφανίζονται μοτίβα με ρίγες



Η ρύθμιση αμφίπλευρης εκτύπωσης είναι ενεργοποιημένη.

Όταν εκτυπώνετε σε απλό χαρτί, απενεργοποιήστε τη ρύθμιση δύο κατευθύνσεων.

Κατά τη διάρκεια εκτύπωσης δύο κατευθύνσεων (ή υψηλής ταχύτητας), η κεφαλή εκτύπωσης εκτυπώνει ενώ κινείται και προς τις δύο κατευθύνσεις και οι κάθετες γραμμές ενδέχεται να μην είναι ευθυγραμμισμένες. Η απενεργοποίηση αυτής της ρύθμισης μπορεί να επιβραδύνει την ταχύτητα εκτύπωσης, αλλά να βελτιώσει την ποιότητα εκτύπωσης.

Επιλέξτε **Ρυθμίσ** > **Γενικές ρυθμίσεις** > **Ρυθμίσεις εκτυπωτή** και, στη συνέχεια, απενεργοποιήστε το **Διπλ.κατεύθ.** στον πίνακα ελέγχου.

Η εκτύπωση είναι ένα λευκό φύλλο

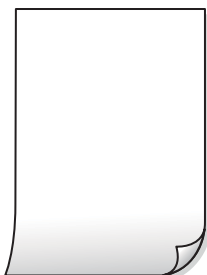

Το ακροφύσιο της κεφαλής εκτύπωσης μπορεί να είναι φραγμένο.

Εκτελέστε έλεγχο ακροφυσίων με τη δυνατότητα **Εκτύπωση προσαρμογής ποιότητας** για να διαπιστώσετε εάν τα ακροφύσια κεφαλής εκτύπωσης είναι φραγμένα. Εκτελέστε έναν έλεγχο ακροφυσίων και, στη συνέχεια, καθαρίστε την κεφαλή εκτύπωσης, σε περίπτωση που κάποιο από τα ακροφύσια της κεφαλής εκτύπωσης είναι φραγμένο. Εάν δεν έχετε χρησιμοποιήσει τον εκτυπωτή για πολύ καιρό, τα ακροφύσια της κεφαλής εκτύπωσης μπορεί να έχουν φράξει και μπορεί να μην πέσουν σταγόνες μελανιού.

Σχετικές πληροφορίες

➔ [«Προσαρμογή της ποιότητας εκτύπωσης» στη σελίδα 158](#)

Οι ρυθμίσεις εκτύπωσης και το μέγεθος χαρτιού που έχει τοποθετηθεί στον εκτυπωτή διαφέρουν.

Αλλάξτε τις ρυθμίσεις εκτύπωσης σύμφωνα με το μέγεθος χαρτιού που έχει τοποθετηθεί στην κασέτα χαρτιού. Τοποθετήστε χαρτί στην κασέτα χαρτιού που αντιστοιχεί στις ρυθμίσεις εκτύπωσης.

Πολλαπλά φύλλα χαρτιού τροφοδοτούνται στον εκτυπωτή ταυτόχρονα.

Δείτε τα παρακάτω για να αποτρέψετε την ταυτόχρονη τροφοδοσία πολλαπλών φύλλων χαρτιού στον εκτυπωτή.

Σχετικές πληροφορίες

➔ [«Πολλά φύλλα χαρτιού τροφοδοτούνται ταυτόχρονα» στη σελίδα 185](#)

Εμφανίζονται κηλίδες ή γδαρσίματα στο χαρτί



Μπορείτε να εξετάσετε τα παρακάτω αίτια.

Το χαρτί τοποθετείται εσφαλμένα.

Όταν εμφανίζονται οριζόντιες γραμμές (κάθετα στην κατεύθυνση εκτύπωσης) ή εμφανίζονται κηλίδες στο επάνω ή το κάτω μέρος του χαρτιού, τοποθετήστε χαρτί στη σωστή κατεύθυνση και σύρετε τους πλαϊνούς οδηγούς στις άκρες του χαρτιού.

Σχετικές πληροφορίες

➔ [«Τοποθέτηση χαρτιού» στη σελίδα 35](#)

Η διαδρομή χαρτιού παρουσιάζει λεκέδες.

Όταν εμφανίζονται κάθετες γραμμές (οριζόντια στην κατεύθυνση της εκτύπωσης) ή εμφανίζονται κηλίδες στο χαρτί, καθαρίστε τη διαδρομή του χαρτιού.

Σχετικές πληροφορίες

➔ [«Καθαρισμός της διαδρομής του χαρτιού για κηλίδες μελανιού» στη σελίδα 163](#)

Το χαρτί είναι τσαλακωμένο.

Τοποθετήστε το χαρτί σε μια επίπεδη επιφάνεια για να δείτε εάν είναι τσαλακωμένο. Εάν είναι, ισιώστε το.

Η κεφαλή εκτύπωσης τρίβεται στην επιφάνεια του χαρτιού.

Όταν αντιγράφετε σε παχύ χαρτί, η κεφαλή εκτύπωσης πλησιάζει την επιφάνεια εκτύπωσης και το χαρτί μπορεί να γδαρθεί. Σε αυτή την περίπτωση, ενεργοποιήστε τη ρύθμιση μειωμένου γδαρσίματος.

Επιλέξτε **Ρυθμίσ** > **Γενικές ρυθμίσεις** > **Ρυθμίσεις εκτυπωτή** και, στη συνέχεια, ενεργοποιήστε το **Χοντρό χαρτί** στον πίνακα ελέγχου. Εάν ενεργοποιείτε αυτήν τη ρύθμιση, η ποιότητα αντιγραφής ίσως μειωθεί ή ίσως επιβραδυνθεί η ταχύτητα.

Οι αντιγραμμένες φωτογραφίες είναι κολλητικές



■ Η αντιγραφή πραγματοποιήθηκε στη λάθος πλευρά του φωτογραφικού χαρτιού.

Λύσεις

Βεβαιωθείτε ότι αντιγράφετε στην εκτυπώσιμη πλευρά. Εάν αντιγράψατε κατά λάθος στη λανθασμένη πλευρά του φωτογραφικού χαρτιού, πρέπει να καθαρίσετε τη διαδρομή χαρτιού.

➔ «Τοποθέτηση χαρτιού» στη σελίδα 35

➔ «Καθαρισμός της διαδρομής του χαρτιού για κηλίδες μελανιού» στη σελίδα 163

Η θέση, το μέγεθος ή τα περιθώρια των αντιγράφων είναι λανθασμένα



Μπορείτε να εξετάσετε τα παρακάτω αίτια.

Το χαρτί έχει τοποθετηθεί εσφαλμένα.

Τοποθετήστε το χαρτί στη σωστή κατεύθυνση και σύρετε τον πλευρικό οδηγό στην άκρη του χαρτιού.

Σχετικές πληροφορίες

➔ «Τοποθέτηση χαρτιού» στη σελίδα 35

Το μέγεθος του χαρτιού έχει ρυθμιστεί εσφαλμένα.

Επιλέξτε την κατάλληλη ρύθμιση για το μέγεθος χαρτιού.

Τα πρωτότυπα δεν έχουν τοποθετηθεί σωστά.

- Βεβαιωθείτε ότι το πρωτότυπο είναι σωστά τοποθετημένο βάσει των σημαδιών ευθυγράμμισης.
- Εάν η άκρη της σαρωμένης εικόνας λείπει, μετακινήστε το πρωτότυπο λίγο πιο πέρα από την άκρη του γυαλιού του σαρωτή. Δεν μπορείτε να σαρώσετε την περιοχή εντός περίπου 1,5 mm (0,06 ίντσες) από το άκρο του γυαλιού σαρωτή.

Σχετικές πληροφορίες

➔ «Τοποθέτηση πρωτοτύπων» στη σελίδα 38

Υπάρχει σκόνη ή ακαθαρσίες στο γυαλί σαρωτή ή στο προστατευτικό εγγράφων.

Όταν γίνεται σάρωση από τον πίνακα ελέγχου και έχει επιλεγεί η λειτουργία αυτόματης περικοπής της περιοχής σάρωσης, αφαιρέστε τυχόν απορρίμματα ή ακαθαρσίες από το γυαλί σαρωτή και το προστατευτικό εγγράφων. Εάν υπάρχουν απορρίμματα ή ακαθαρσίες γύρω από το πρωτότυπο, το εύρος σάρωσης διευρύνεται για να τα συμπεριλάβει.

Σχετικές πληροφορίες

- ➔ «Καθαρισμός στο Γυαλί σαρωτή» στη σελίδα 164
- ➔ «Καθαρισμός στο Γυαλί σαρωτή» στη σελίδα 164

Το Μέγ. πρ. είναι λανθασμένο στη ρύθμιση αντιγραφής.

Επιλέξτε το κατάλληλο Μέγ. πρ. στη ρύθμιση αντιγραφής.

Σχετικές πληροφορίες

- ➔ «Προηγμένες επιλογές μενού για την αντιγραφή» στη σελίδα 96

Εάν ο εκτυπωτής βρίσκεται σε μια θέση κοντά σε μια φωτεινή πηγή ή υπό άμεση ηλιακή ακτινοβολία, το μέγεθος πρωτοτύπου μπορεί να μην ανιχνευθεί σωστά.

Επιλέξτε χειροκίνητα το μέγεθος πρωτοτύπου και προσπαθήστε ξανά.

Το πρωτότυπο είναι πολύ λεπτό για να ανιχνευτεί αυτόματα το μέγεθος.

Επιλέξτε χειροκίνητα το μέγεθος πρωτοτύπου και προσπαθήστε ξανά.

Εμφανίζονται ανομοιόμορφα χρώματα, κηλίδες, κουκκίδες ή ίσιες γραμμές στην αντιγραμμένη εικόνα



Μπορείτε να εξετάσετε τα παρακάτω αίτια.

Η διαδρομή χαρτιού είναι βρώμικη.

Τοποθετήστε και εξάγετε χαρτί χωρίς να εκτελέσετε εκτύπωση για τον καθαρισμό της διαδρομής του χαρτιού.

Σχετικές πληροφορίες

- ➔ «Καθαρισμός της διαδρομής του χαρτιού για κηλίδες μελανιού» στη σελίδα 163

Υπάρχει σκόνη ή ακαθαρσίες στα πρωτότυπα ή στο γυαλί σαρωτή.

Απομακρύνετε κάθε σκόνη ή ακαθαρσίες που έχουν κολλήσει στα πρωτότυπα και καθαρίστε το γυαλί σαρωτή.

Σχετικές πληροφορίες

- ➔ «Καθαρισμός στο Γυαλί σαρωτή» στη σελίδα 164

Υπάρχει σκόνη ή ακαθαρσίες στον ADF ή στα πρωτότυπα.

Καθαρίστε τον ADF και αφαιρέστε σκόνη ή ακαθαρσίες που έχουν κολλήσει στα πρωτότυπα.

Σχετικές πληροφορίες

➔ «Καθαρισμός του αυτόματου τροφοδότη εγγράφων (ADF)» στη σελίδα 165

Το πρωτότυπο πατήθηκε με υπερβολική δύναμη.

Αν πιέσετε με υπερβολική δύναμη, μπορεί να προκύψει θόλωμα και κηλίδες μελανιού.

Μην ασκείτε υπερβολική δύναμη στο πρωτότυπο ή στο κάλυμμα εγγράφων.

Σχετικές πληροφορίες

➔ «Τοποθέτηση πρωτοτύπων» στη σελίδα 38

Η ρύθμιση πυκνότητας αντιγράφου είναι πολύ υψηλή.

Χαμηλώστε τη ρύθμιση πυκνότητας αντιγραφής.

Σχετικές πληροφορίες

➔ «Βασικές επιλογές μενού για την αντιγραφή» στη σελίδα 94

Μοτίβα μουaré (κυματοειδών γραμμών ή διαγράμμισης) εμφανίζονται στην αντιγραμμένη εικόνα

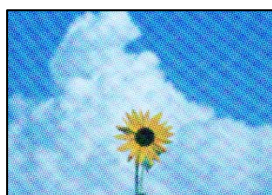

Εάν το πρωτότυπο είναι ένα εκτυπωμένο έγγραφο όπως περιοδικό ή κατάλογος, εμφανίζεται ένα μοτίβο moiré (κυματοειδών γραμμών ή διαγράμμισης).

Αλλάξτε τη ρύθμιση μείωση και μεγέθυνση. Εάν εξακολουθεί να εμφανίζεται ένα μοτίβο moiré, τοποθετήστε το πρωτότυπο σε μια ελαφρώς διαφορετική γωνία.

Σχετικές πληροφορίες

➔ «Βασικές επιλογές μενού για την αντιγραφή» στη σελίδα 94

Μια εικόνα της αντίστροφης πλευράς του πρωτότυπου εμφανίζεται στην αντιγραμμένη εικόνα

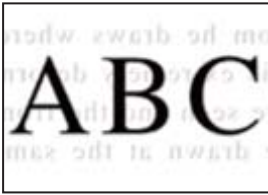

Μπορείτε να εξετάσετε τα παρακάτω αίτια.

Κατά τη σάρωση λεπτών πρωτότυπων, οι εικόνες στην πίσω πλευρά μπορούν να σαρώνονται ταυτόχρονα.

Τοποθετήστε το πρωτότυπο στο γυαλί σαρωτή και, στη συνέχεια, τοποθετήστε ένα μαύρο χαρτί πάνω από αυτό.

Σχετικές πληροφορίες

➔ [«Τοποθέτηση πρωτοτύπων» στη σελίδα 38](#)

Η ρύθμιση πυκνότητας αντιγράφου είναι πολύ υψηλή.

Χαμηλώστε τη ρύθμιση πυκνότητας αντιγραφής.

Σχετικές πληροφορίες

➔ [«Βασικές επιλογές μενού για την αντιγραφή» στη σελίδα 94](#)

Προβλήματα σαρωμένης εικόνας

Εμφανίζονται ανομοιόμορφα χρώματα, ακαθαρσίες, κηλίδες και ούτω καθεξής κατά τη σάρωση από το γυαλί σαρωτή

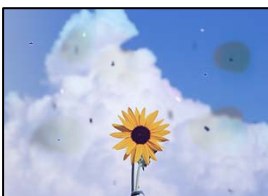

Υπάρχει σκόνη ή ακαθαρσίες στα πρωτότυπα ή στο γυαλί σαρωτή.

Απομακρύνετε κάθε σκόνη ή ακαθαρσίες που έχουν κολλήσει στα πρωτότυπα και καθαρίστε το γυαλί σαρωτή.

Σχετικές πληροφορίες

➔ [«Καθαρισμός στο Γυαλί σαρωτή» στη σελίδα 164](#)

Το πρωτότυπο πατήθηκε με υπερβολική δύναμη.

Αν πιέσετε με υπερβολική δύναμη, μπορεί να προκύψει θόλωμα και κηλίδες μελανιού.

Μην ασκείτε υπερβολική δύναμη στο πρωτότυπο ή στο κάλυμμα εγγράφων.

Σχετικές πληροφορίες

➔ «Τοποθέτηση πρωτοτύπων» στη σελίδα 38

Εμφανίζονται ευθείες γραμμές κατά τη σάρωση από τον ADF

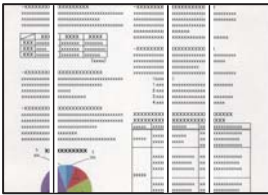

Υπάρχει σκόνη ή ακαθαρσίες στον ADF ή στα πρωτότυπα.

Καθαρίστε τον ADF και αφαιρέστε σκόνη ή ακαθαρσίες που έχουν κολλήσει στα πρωτότυπα.

Σχετικές πληροφορίες

➔ «Καθαρισμός του αυτόματου τροφοδότη εγγράφων (ADF)» στη σελίδα 165

Στο φόντο των σαρωμένων εικόνων εμφανίζεται μετατόπιση



Κατά τη σάρωση λεπτών πρωτότυπων, οι εικόνες στην πίσω πλευρά μπορούν να σαρώνονται ταυτόχρονα.

Κατά τη σάρωση από το γυαλί σαρωτή, τοποθετήστε μαύρο χαρτί ή ένα desk pad πάνω από το πρωτότυπο.

Σχετικές πληροφορίες

➔ «Τοποθέτηση πρωτοτύπων» στη σελίδα 38

Δεν είναι δυνατή η σάρωση της περιοχής διόρθωσης στο γυαλί σαρωτή

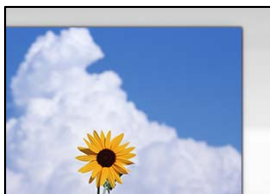

Τα πρωτότυπα δεν έχουν τοποθετηθεί σωστά.

- Βεβαιωθείτε ότι το πρωτότυπο είναι σωστά τοποθετημένο βάσει των σημαδιών ευθυγράμμισης.
- Εάν η άκρη της σαρωμένης εικόνας λείπει, μετακινήστε το πρωτότυπο λίγο πιο πέρα από την άκρη του γυαλιού του σαρωτή. Δεν μπορείτε να σαρώσετε την περιοχή εντός περίπου 1,5 mm (0,06 ίντσες) από το άκρο του γυαλιού σαρωτή.

Σχετικές πληροφορίες

➔ «Τοποθέτηση πρωτοτύπων» στη σελίδα 38

Εάν ο εκτυπωτής βρίσκεται σε μια θέση κοντά σε μια φωτεινή πηγή ή υπό άμεση ηλιακή ακτινοβολία, το μέγεθος πρωτοτύπου μπορεί να μην ανιχνευθεί σωστά.

Επιλέξτε χειροκίνητα το μέγεθος πρωτοτύπου και προσπαθήστε ξανά.

Υπάρχει σκόνη ή ακαθαρσίες στο γυαλί σαρωτή ή στο προστατευτικό εγγράφων.

Όταν γίνεται σάρωση από τον πίνακα ελέγχου και έχει επιλεγεί η λειτουργία αυτόματης περικοπής της περιοχής σάρωσης, αφαιρέστε τυχόν απορρίμματα ή ακαθαρσίες από το γυαλί σαρωτή και το προστατευτικό εγγράφων. Εάν υπάρχουν απορρίμματα ή ακαθαρσίες γύρω από το πρωτότυπο, το εύρος σάρωσης διευρύνεται για να τα συμπεριλάβει.

Σχετικές πληροφορίες

- ➔ «Καθαρισμός στο Γυαλί σαρωτή» στη σελίδα 164
- ➔ «Καθαρισμός στο Γυαλί σαρωτή» στη σελίδα 164

Το πρωτότυπο είναι πολύ λεπτό για να ανιχνευτεί αυτόματα το μέγεθος.

Επιλέξτε χειροκίνητα το μέγεθος πρωτοτύπου και προσπαθήστε ξανά.

Δεν είναι δυνατή η επίλυση προβλημάτων στη σαρωμένη εικόνα

Ελέγξτε τα ακόλουθα αν έχετε δοκιμάσει όλες τις λύσεις και δεν έχει επιλυθεί το πρόβλημα.

Υπάρχουν προβλήματα με τις ρυθμίσεις λογισμικού σάρωσης.

Χρησιμοποιήστε το Epson Scan 2 Utility για να προετοιμάσετε τις ρυθμίσεις για το λογισμικό σαρωτή.

Σημείωση:

Το *Epson Scan 2 Utility* είναι μια εφαρμογή που παρέχεται με το λογισμικό σαρωτή.

1. Ξεκινήστε το Epson Scan 2 Utility.
 - Windows 10
Κάντε κλικ στο κουμπί έναρξης και, στη συνέχεια, επιλέξτε **EPSON > Epson Scan 2 Utility**.
 - Windows 8.1/Windows 8
Εισαγάγετε το όνομα της εφαρμογής στο σύμβολο αναζήτησης και έπειτα επιλέξτε το εμφανιζόμενο εικονίδιο.
 - Windows 7/Windows Vista/Windows XP
Κάντε κλικ στο κουμπί έναρξης και, στη συνέχεια, επιλέξτε **Όλα τα προγράμματα ή Προγράμματα > EPSON > Epson Scan 2 > Epson Scan 2 Utility**.
 - Mac OS
Επιλέξτε **Μετάβαση > Εφαρμογές > Epson Software > Epson Scan 2 Utility**.
2. Επιλέξτε την καρτέλα **Άλλες ρυθμίσεις**.
3. Κάντε κλικ στην επιλογή **Επαναφορά**.

Εάν η αρχικοποίηση δεν λύσει το πρόβλημα, καταργήστε την εγκατάσταση και κατόπιν εγκαταστήστε εκ νέου το λογισμικό σαρωτή.

Σχετικές πληροφορίες

➔ [«Ξεχωριστή εγκατάσταση εφαρμογών» στη σελίδα 169](#)

Η ποιότητα του απεσταλμένου φαξ είναι χαμηλή

Η ποιότητα του απεσταλμένου φαξ είναι χαμηλή



Μπορείτε να εξετάσετε τα παρακάτω αίτια.

Υπάρχει σκόνη ή ακαθαρσίες στα πρωτότυπα ή στο γυαλί σαρωτή.

Απομακρύνετε κάθε σκόνη ή ακαθαρσίες που έχουν κολλήσει στα πρωτότυπα και καθαρίστε το γυαλί σαρωτή.

Σχετικές πληροφορίες

➔ [«Καθαρισμός στο Γυαλί σαρωτή» στη σελίδα 164](#)

Το πρωτότυπο πατήθηκε με υπερβολική δύναμη.

Αν πιέσετε με υπερβολική δύναμη, μπορεί να προκύψει θόλωμα και κηλίδες μελανιού.
Μην ασκείτε υπερβολική δύναμη στο πρωτότυπο ή στο κάλυμμα εγγράφων.

Σχετικές πληροφορίες

➔ «Τοποθέτηση πρωτοτύπων» στη σελίδα 38

Εμφανίζονται ευθείες γραμμές κατά την αποστολή φαξ από τον ADF

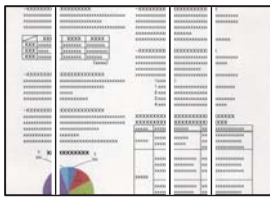

Μπορείτε να εξετάσετε τα παρακάτω αίτια.

Υπάρχει σκόνη ή ακαθαρσίες στον ADF ή στα πρωτότυπα.

Καθαρίστε τον ADF και αφαιρέστε σκόνη ή ακαθαρσίες που έχουν κολλήσει στα πρωτότυπα.

Σχετικές πληροφορίες

➔ «Καθαρισμός του αυτόματου τροφοδότη εγγράφων (ADF)» στη σελίδα 165

Η ποιότητα εικόνας του απεσταλμένου φαξ είναι χαμηλή

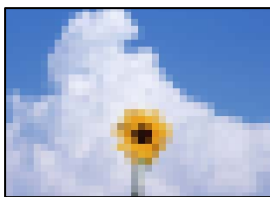

Μπορείτε να εξετάσετε τα παρακάτω αίτια.

Η ρύθμιση τύπου πρωτότυπου είναι λανθασμένη.

Επιλέξτε **Φαξ > Ρυθμίσεις φαξ > Ρυθμίσεις σάρωσης > Τύπ. πρωτότυπου** και, στη συνέχεια, αλλάξτε τη ρύθμιση. Όταν το πρωτότυπο που στέλνετε περιέχει κείμενο και εικόνες, ορίστε το σε **Φωτογραφία**.

Η ανάλυση έχει οριστεί σε χαμηλή.

Εάν δεν γνωρίζετε την απόδοση του μηχανήματος φαξ αποστολέα, ορίστε τα παρακάτω πριν την αποστολή φαξ.

- Επιλέξτε **Φαξ > Ρυθμίσεις φαξ** και, στη συνέχεια, πραγματοποιήστε τη ρύθμιση **Ανάλυση** για να ορίσετε την υψηλότερη ποιότητα εικόνας.

❑ Επιλέξτε **Φαξ > Ρυθμίσεις φαξ** και, στη συνέχεια, ενεργοποιήστε τη ρύθμιση **Άμεση αποστολή**.

Σημειώστε ότι εάν ορίσετε το **Ανάλυση** σε **Πολύ υψηλή** ή **Εξαιρετικά υψηλή**, όμως στέλνετε το φαξ χωρίς ενεργοποίηση του **Άμεση αποστολή**, το φαξ μπορεί να σταλεί σε χαμηλότερη ανάλυση.

Η ρύθμιση ECM είναι απενεργοποιημένη.

Επιλέξτε **Ρυθμίσ > Γενικές ρυθμίσεις > Ρυθμίσεις φαξ > Βασικές ρυθμίσεις** και ενεργοποιήστε τη ρύθμιση **ECM** στον πίνακα ελέγχου. Αυτό μπορεί να διορθώσει σφάλματα που προκύπτουν λόγω προβλημάτων σύνδεσης. Να σημειωθεί ότι η ταχύτητα αποστολής και λήψης φαξ μπορεί να είναι χαμηλότερη από όταν το **ECM** είναι απενεργοποιημένο.

Μια εικόνα της ανάστροφης πλευράς του πρωτοτύπου εμφανίζεται στο απεσταλμένο φαξ



Μπορείτε να εξετάσετε τα παρακάτω αίτια.

Κατά τη σάρωση λεπτών πρωτότυπων, οι εικόνες στην πίσω πλευρά μπορούν να σαρώνονται ταυτόχρονα.

Τοποθετήστε το πρωτότυπο στο γυαλί σαρωτή και, στη συνέχεια, τοποθετήστε ένα μαύρο χαρτί πάνω από αυτό.

Σχετικές πληροφορίες

➔ [«Τοποθέτηση πρωτοτύπων»](#) στη σελίδα 38

Η ρύθμιση πυκνότητας είναι υψηλή κατά την αποστολή φαξ.

Επιλέξτε **Φαξ > Ρυθμίσεις φαξ > Ρυθμίσεις σάρωσης > Πυκνότητα** και, στη συνέχεια, χαμηλώστε τη ρύθμιση.

Η ποιότητα των ληφθέντων φαξ είναι χαμηλή

Η ποιότητα εικόνας των ληφθέντων φαξ είναι χαμηλή

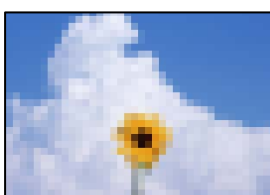

Μπορείτε να εξετάσετε τα παρακάτω αίτια.

Η ρύθμιση ECM είναι απενεργοποιημένη.

Επιλέξτε **Ρυθμίσ** > **Γενικές ρυθμίσεις** > **Ρυθμίσεις φαξ** > **Βασικές ρυθμίσεις** και ενεργοποιήστε τη ρύθμιση ECM στον πίνακα ελέγχου. Αυτό μπορεί να διορθώσει σφάλματα που προκύπτουν λόγω προβλημάτων σύνδεσης. Να σημειωθεί ότι η ταχύτητα αποστολής και λήψης φαξ μπορεί να είναι χαμηλότερη από όταν το ECM είναι απενεργοποιημένο.

Η ρύθμιση της ποιότητας εικόνας είναι χαμηλή στο μηχάνημα φαξ του αποστολέα.

Ζητήστε από τον αποστολέα να στείλει φαξ σε μια υψηλότερη ποιότητα.

Δεν είναι δυνατή η επίλυση του προβλήματος ύστερα από τη δοκιμή όλων των λύσεων

Εάν δεν μπορείτε να επιλύσετε το πρόβλημα μετά από τη δοκιμή όλων των λύσεων, επικοινωνήστε με την υποστήριξη της Epson.

Εάν δεν μπορείτε να επιλύσετε προβλήματα εκτύπωσης ή αντιγραφής, ανατρέξτε στις παρακάτω σχετικές πληροφορίες.

Σχετικές πληροφορίες

➔ «Δεν είναι δυνατή η επίλυση προβλημάτων με την εκτύπωση ή αντιγραφή» στη σελίδα 278

Δεν είναι δυνατή η επίλυση προβλημάτων με την εκτύπωση ή αντιγραφή

Δοκιμάστε τα παρακάτω προβλήματα προκειμένου να αρχίσετε στην κορυφή μέχρι να λύσετε το πρόβλημα.

- Βεβαιωθείτε ότι ο τύπος χαρτιού που τοποθετείτε στον εκτυπωτή συμφωνεί με τον τύπο χαρτιού που έχει οριστεί στις ρυθμίσεις τύπου χαρτιού στο πρόγραμμα οδήγησης εκτυπωτή.

«Ρυθμίσεις μεγέθους και τύπου χαρτιού» στη σελίδα 34

- Χρησιμοποιήστε μια ρύθμιση υψηλότερης ποιότητας στον πίνακα ελέγχου ή στο πρόγραμμα οδήγησης εκτυπωτή.

- Ευθυγραμμίστε την κεφαλή εκτύπωσης.

«Ευθυγράμμιση της κεφαλής εκτύπωσης (Πίνακας ελέγχου)» στη σελίδα 163

- Εκτελέστε έναν έλεγχο ακροφυσίων για να διαπιστώσετε εάν τα ακροφύσια της κεφαλής εκτύπωσης είναι φραγμένα.

Εάν απουσιάζουν τμήματα στο μοτίβο ελέγχου ακροφυσίων, τα ακροφύσια μπορεί να είναι φραγμένα. Επαναλάβετε τον καθαρισμό κεφαλής και τον έλεγχο ακροφυσίων εναλλάξ 3 φορές και ελέγξτε εάν διορθώνεται η φραγή.

Σημειώστε ότι ο καθαρισμός κεφαλής εκτύπωσης χρησιμοποιεί λίγο μελάνι.

«Έλεγχος και καθαρισμός της κεφαλής εκτύπωσης» στη σελίδα 159

- ❑ Απενεργοποιήστε τον εκτυπωτή, περιμένετε τουλάχιστον 12 ώρες και, στη συνέχεια, ελέγξτε εάν η φραγή έχει διορθωθεί.

Εάν το πρόβλημα είναι η φραγή, εάν αφήσετε τον εκτυπωτή για λίγο χωρίς να εκτυπώσετε μπορεί να επιλύσει το πρόβλημα.

Μπορείτε να ελέγξετε τα παρακάτω στοιχεία όταν ο εκτυπωτής είναι απενεργοποιημένος.

- ❑ Ελέγξτε ότι χρησιμοποιείτε γνήσιες φιάλες μελανιού Epson.

Προσπαθήστε να χρησιμοποιείτε γνήσια μπουκάλια μελανιού Epson. Η χρήση μη γνήσιων μπουκαλιών μελανιού μπορεί να προκαλέσει την υποβάθμιση της ποιότητας εκτύπωσης.

- ❑ Βεβαιωθείτε ότι δεν παραμένουν κομμάτια χαρτιού μέσα στον εκτυπωτή.

Όταν αφαιρέσετε το χαρτί, μην αγγίζετε τη διάφανη ταινία με το χέρι σας ή το χαρτί.

- ❑ Ελέγξτε το χαρτί.

Ελέγξτε εάν το χαρτί είναι τσαλακωμένο ή τοποθετημένο με την εκτυπώσιμη πλευρά στραμμένη προς τα πάνω.

[«Προφυλάξεις χειρισμού χαρτιού» στη σελίδα 33](#)

[«Διαθέσιμο χαρτί και δυνατότητες» στη σελίδα 310](#)

[«Μη διαθέσιμοι τύποι χαρτιού» στη σελίδα 315](#)

- ❑ Εάν απενεργοποιήσετε τον εκτυπωτή, περιμένετε τουλάχιστον 12 ώρες και, εάν η ποιότητα εκτύπωσης εξακολουθεί να μη βελτιώνεται, εκτελέστε το Ισχυρός καθαρισμός.

[«Εκτέλεση του Ισχυρός καθαρισμός» στη σελίδα 161](#)

Εάν δεν μπορείτε να λύσετε το πρόβλημα ελέγχοντας τις παραπάνω λύσεις, ενδέχεται να χρειαστεί να ζητήσετε επισκευές. Επικοινωνήστε με την Υποστήριξη της Epson.

Σχετικές πληροφορίες

➔ [«Πριν από την επικοινωνία με την Epson» στη σελίδα 496](#)

➔ [«Επικοινωνία με την Υποστήριξη Epson» στη σελίδα 496](#)

Προσθήκη ή αντικατάσταση του υπολογιστή ή συσκευών

Σύνδεση σε έναν εκτυπωτή που έχει συνδεθεί στο δίκτυο.	281
Επαναφορά της σύνδεσης δικτύου.	282
Απευθείας σύνδεση μιας έξυπνης συσκευής και εκτυπωτή (Wi-Fi Direct).	288
Έλεγχος της κατάστασης της σύνδεσης δικτύου.	299

Σύνδεση σε έναν εκτυπωτή που έχει συνδεθεί στο δίκτυο

Όταν ο εκτυπωτής έχει συνδεθεί ήδη στο δίκτυο, μπορείτε να συνδέσετε έναν υπολογιστή ή μια έξυπνη συσκευή στον εκτυπωτή μέσω του δικτύου.

Χρήση ενός εκτυπωτή δικτύου από δεύτερο υπολογιστή

Συνιστούμε τη χρήση του προγράμματος εγκατάστασης για τη σύνδεση του εκτυπωτή με υπολογιστή. Μπορείτε να εκτελέσετε το πρόγραμμα εγκατάστασης χρησιμοποιώντας μία από τις παρακάτω μεθόδους.

- Εγκατάσταση από την τοποθεσία web

Μεταβείτε στην παρακάτω τοποθεσία web και, στη συνέχεια, εισαγάγετε το όνομα του προϊόντος. Μεταβείτε στην ενότητα **Ρύθμιση** και, στη συνέχεια, ξεκινήστε τις ρυθμίσεις.

<http://epson.sn>

- Εγκατάσταση χρησιμοποιώντας τον δίσκο λογισμικού (μόνο για τα μοντέλα που παρέχονται με δίσκο λογισμικού και τους χρήστες με υπολογιστές Windows που διαθέτουν μονάδες δίσκου).

Τοποθετήστε τον δίσκο λογισμικού στον υπολογιστή και, στη συνέχεια, ακολουθήστε τις οδηγίες στην οθόνη.

Επιλογή του εκτυπωτή

Ακολουθήστε την οδηγία που εμφανίζεται στην οθόνη μέχρι να εμφανιστεί η παρακάτω οθόνη, επιλέξτε το όνομα του εκτυπωτή με τον οποίο θέλετε να συνδεθείτε, και έπειτα, κάντε κλικ στην επιλογή **Επόμενο**.

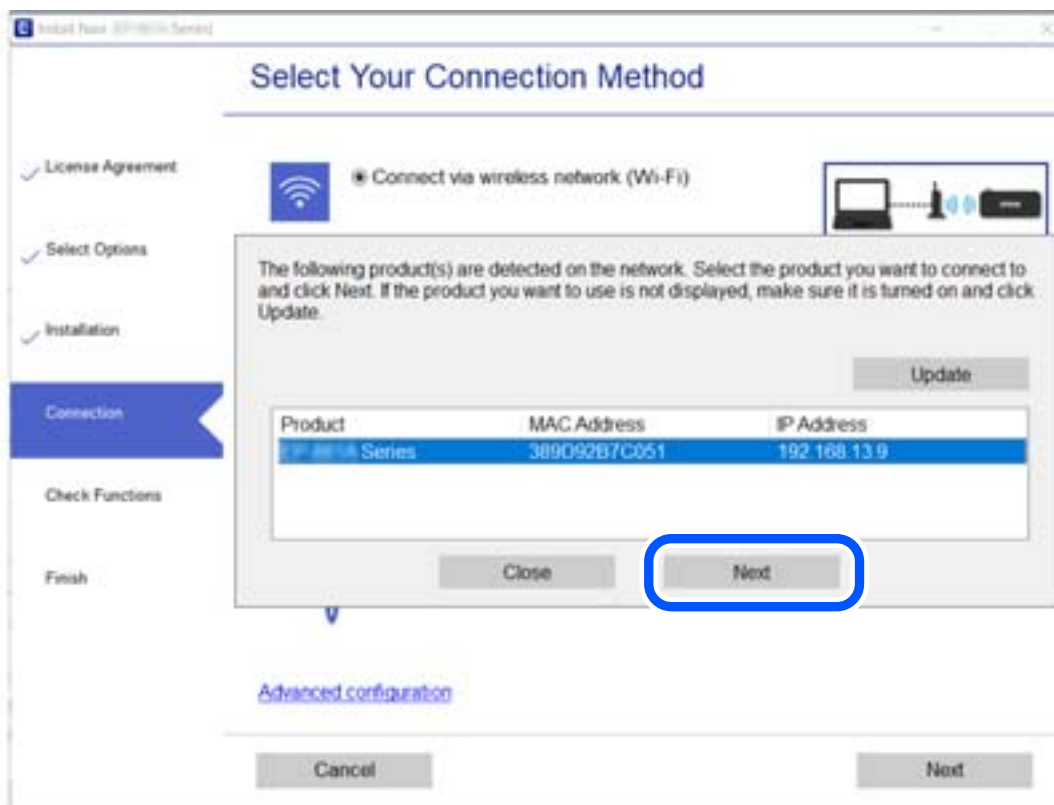

Ακολουθήστε τις οδηγίες που εμφανίζονται στην οθόνη.

Χρήση εκτυπωτή δικτύου από μια έξυπνη συσκευή

Μπορείτε να συνδέσετε μια έξυπνη συσκευή στον εκτυπωτή με μία από τις παρακάτω μεθόδους.

Σύνδεση μέσω ασύρματου δρομολογητή

Συνδέστε την έξυπνη συσκευή στο ίδιο δίκτυο Wi-Fi (SSID) με τον εκτυπωτή.

Ανατρέξτε στα εξής για περισσότερες λεπτομέρειες.

«Πραγματοποίηση ρυθμίσεων για τη σύνδεση στην έξυπνη συσκευή» στη σελίδα 283

Σύνδεση μέσω Wi-Fi Direct

Συνδέστε την έξυπνη συσκευή απευθείας στον εκτυπωτή χωρίς ασύρματο δρομολογητή.

Ανατρέξτε στα εξής για περισσότερες λεπτομέρειες.

«Απευθείας σύνδεση μιας έξυπνης συσκευής και εκτυπωτή (Wi-Fi Direct)» στη σελίδα 288

Επαναφορά της σύνδεσης δικτύου

Αυτή η ενότητα εξηγεί πώς μπορείτε να κάνετε ρυθμίσεις σύνδεσης δικτύου και να αλλάξετε τη μέθοδο σύνδεσης όταν αντικαθιστάτε τον ασύρματο δρομολογητή ή υπολογιστή.

Κατά την αντικατάσταση του ασύρματου δρομολογητή

Όταν αντικαθιστάτε τον ασύρματο δρομολογητή, πραγματοποιήστε ρυθμίσεις για τη σύνδεση μεταξύ του υπολογιστή ή της έξυπνης συσκευής και του εκτυπωτή.

Πρέπει να προβείτε σε αυτές τις ρυθμίσεις αν αλλάξετε τον πάροχο υπηρεσιών Internet κ.ο.κ.

Πραγματοποίηση ρυθμίσεων για τη σύνδεση στον υπολογιστή

Συνιστούμε τη χρήση του προγράμματος εγκατάστασης για τη σύνδεση του εκτυπωτή με υπολογιστή. Μπορείτε να εκτελέσετε το πρόγραμμα εγκατάστασης χρησιμοποιώντας μία από τις παρακάτω μεθόδους.

Εγκατάσταση από την τοποθεσία web

Μεταβείτε στην παρακάτω τοποθεσία web και, στη συνέχεια, εισαγάγετε το όνομα του προϊόντος. Μεταβείτε στην ενότητα **Ρύθμιση** και, στη συνέχεια, ξεκινήστε τις ρυθμίσεις.

<http://epson.sn>

Εγκατάσταση χρησιμοποιώντας τον δίσκο λογισμικού (μόνο για τα μοντέλα που παρέχονται με δίσκο λογισμικού και τους χρήστες με υπολογιστές Windows που διαθέτουν μονάδες δίσκου).

Τοποθετήστε τον δίσκο λογισμικού στον υπολογιστή και, στη συνέχεια, ακολουθήστε τις οδηγίες στην οθόνη.

Επιλογή μεθόδου σύνδεσης

Ακολουθήστε τις οδηγίες στην οθόνη μέχρι να εμφανιστεί η παρακάτω οθόνη.

Επιλέξτε **Αλλαγή μεθόδου σύνδεσης για εκτυπωτή** (για νέο δρομολογητή ή για αλλαγή από σύνδεση με USB σε δίκτυο κ.λπ.) στην οθόνη. Επιλέξτε τη λειτουργία σας και, στη συνέχεια, κάντε κλικ στο **Επόμενο**.

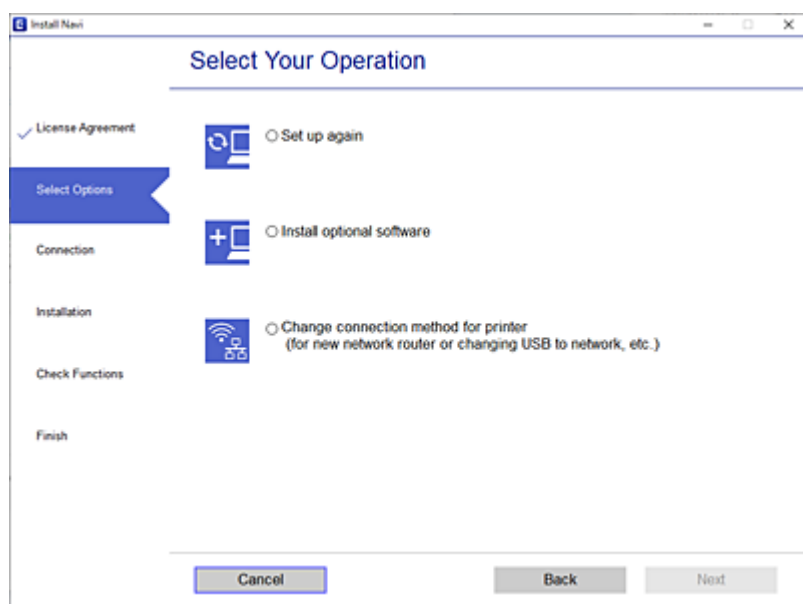

Ακολουθήστε τις οδηγίες που εμφανίζονται στην οθόνη.

Αν δεν μπορείτε να συνδεθείτε, δείτε τα ακόλουθα για να προσπαθήσετε να επιλύσετε το πρόβλημα.

- Windows: «Αδυναμία σύνδεσης σε δίκτυο» στη σελίδα 189
- Mac OS: «Αδυναμία σύνδεσης σε δίκτυο» στη σελίδα 197

Πραγματοποίηση ρυθμίσεων για τη σύνδεση στην έξυπνη συσκευή

Μπορείτε να χρησιμοποιείτε τον εκτυπωτή από μια έξυπνη συσκευή, όταν ο εκτυπωτής είναι συνδεδεμένος στο ίδιο δίκτυο Wi-Fi (SSID) με την έξυπνη συσκευή. Για να χρησιμοποιήσετε τον εκτυπωτή από μια έξυπνη συσκευή, πραγματοποιήστε τις απαραίτητες ρυθμίσεις από την παρακάτω τοποθεσία web. Επισκεφθείτε αυτή την τοποθεσία web από την έξυπνη συσκευή που θέλετε να συνδέσετε στον εκτυπωτή.

<http://epson.sn> > Ρύθμιση

Κατά την αλλαγή του υπολογιστή

Κατά την αλλαγή του υπολογιστή, πραγματοποιήστε ρυθμίσεις σύνδεσης μεταξύ του υπολογιστή και του εκτυπωτή.

Πραγματοποίηση ρυθμίσεων για τη σύνδεση στον υπολογιστή

Συνιστούμε τη χρήση του προγράμματος εγκατάστασης για τη σύνδεση του εκτυπωτή με υπολογιστή. Μπορείτε να εκτελέσετε το πρόγραμμα εγκατάστασης χρησιμοποιώντας μία από τις παρακάτω μεθόδους.

- Εγκατάσταση από την τοποθεσία web

Μεταβείτε στην παρακάτω τοποθεσία web και, στη συνέχεια, εισαγάγετε το όνομα του προϊόντος. Μεταβείτε στην ενότητα **Ρύθμιση** και, στη συνέχεια, ξεκινήστε τις ρυθμίσεις.

<http://epson.sn>

- ❑ Εγκατάσταση χρησιμοποιώντας τον δίσκο λογισμικού (μόνο για τα μοντέλα που παρέχονται με δίσκο λογισμικού και τους χρήστες με υπολογιστές Windows που διαθέτουν μονάδες δίσκου).

Τοποθετήστε τον δίσκο λογισμικού στον υπολογιστή και, στη συνέχεια, ακολουθήστε τις οδηγίες στην οθόνη.

Ακολουθήστε τις οδηγίες που εμφανίζονται στην οθόνη.

Αλλαγή μεθόδου σύνδεσης με τον υπολογιστή

Αυτή η ενότητα εξηγεί πώς να αλλάξετε τη μέθοδο σύνδεσης όταν έχουν συνδεθεί ο υπολογιστής και ο εκτυπωτής.

Αλλαγή της σύνδεσης δικτύου από Ethernet σε Wi-Fi

Αλλάξτε τη σύνδεση Ethernet σε σύνδεση Wi-Fi από τον πίνακα ελέγχου του εκτυπωτή. Η μέθοδος αλλαγής σύνδεσης είναι στην ουσία όμοια με τις ρυθμίσεις σύνδεσης Wi-Fi.

Σχετικές πληροφορίες

➔ [«Πραγματοποίηση ρυθμίσεων Wi-Fi από τον πίνακα ελέγχου» στη σελίδα 286](#)

Αλλαγή της σύνδεσης δικτύου από Wi-Fi σε Ethernet

Ακολουθήστε τα παρακάτω βήματα για να αλλάξετε από μια σύνδεση Wi-Fi σε μια σύνδεση Ethernet.

1. Επιλέξτε **Ρυθμίσ** στην αρχική οθόνη.
2. Επιλέξτε **Γενικές ρυθμίσεις > Ρυθμίσεις δικτύου > Ρύθμιση ενσύρματου LAN**.
3. Ακολουθήστε τις οδηγίες που εμφανίζονται στην οθόνη.

Αλλαγή από σύνδεση USB σε σύνδεση δικτύου

Χρησιμοποιώντας το πρόγραμμα εγκατάστασης, επαναλάβετε τη ρύθμιση με διαφορετική μέθοδο σύνδεσης.

- ❑ Εγκατάσταση από την τοποθεσία web

Μεταβείτε στην παρακάτω τοποθεσία web και, στη συνέχεια, εισαγάγετε το όνομα του προϊόντος. Μεταβείτε στην ενότητα **Ρύθμιση** και, στη συνέχεια, ξεκινήστε τις ρυθμίσεις.

<http://epson.sn>

- ❑ Εγκατάσταση χρησιμοποιώντας τον δίσκο λογισμικού (μόνο για τα μοντέλα που παρέχονται με δίσκο λογισμικού και τους χρήστες με υπολογιστές Windows που διαθέτουν μονάδες δίσκου).

Τοποθετήστε τον δίσκο λογισμικού στον υπολογιστή και, στη συνέχεια, ακολουθήστε τις οδηγίες στην οθόνη.

Αλλαγή μεθόδου σύνδεσης

Ακολουθήστε τις οδηγίες στην οθόνη μέχρι να εμφανιστεί η παρακάτω οθόνη.

Επιλέξτε **Αλλαγή μεθόδου σύνδεσης για εκτυπωτή** (για νέο δρομολογητή ή για αλλαγή από σύνδεση με USB σε δίκτυο κ.λπ.) στην οθόνη. Επιλέξτε τη λειτουργία σας και, στη συνέχεια, κάντε κλικ στο **Επόμενο**.

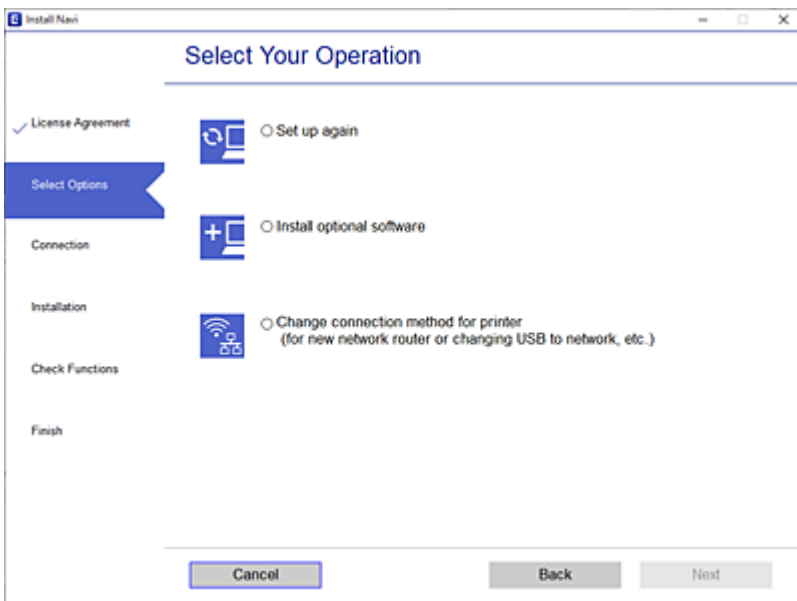

Επιλέξτε την επιθυμητή σύνδεση δικτύου, **Σύνδεση μέσω ασύρματου δικτύου (Wi-Fi)** ή **Σύνδεση μέσω ενσύρματου LAN (Ethernet)** και έπειτα κάντε κλικ στο **Επόμενο**.

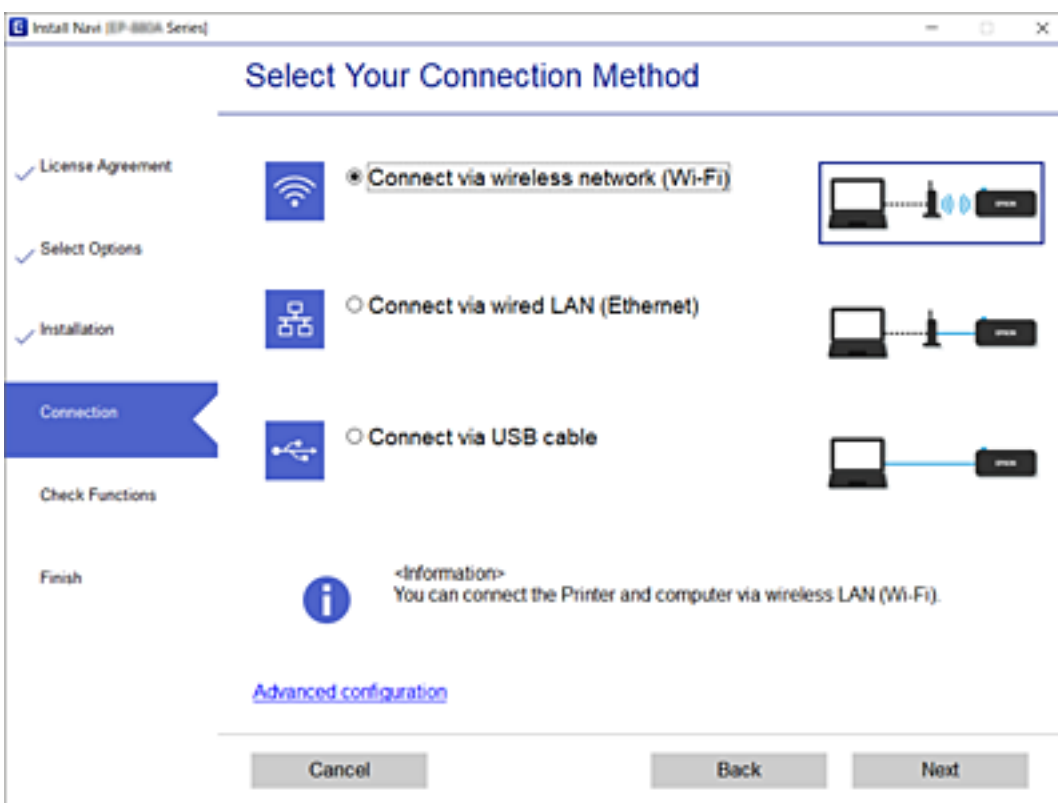

Ακολουθήστε τις οδηγίες που εμφανίζονται στην οθόνη.

Πραγματοποίηση ρυθμίσεων Wi-Fi από τον πίνακα ελέγχου

Μπορείτε να ορίσετε τις ρυθμίσεις δικτύου από τον πίνακα ελέγχου του εκτυπωτή με διάφορους τρόπους. Επιλέξτε τη μέθοδο σύνδεσης που ταιριάζει με το περιβάλλον και τις προϋποθέσεις που χρησιμοποιείτε.

Εάν γνωρίζετε τις πληροφορίες για τον ασύρματο δρομολογητή, όπως το SSID και τον κωδικό πρόσβασης, μπορείτε να πραγματοποιήσετε τις ρυθμίσεις χειροκίνητα.

Εάν ο ασύρματος δρομολογητής υποστηρίζει WPS, μπορείτε να πραγματοποιήσετε τις ρυθμίσεις πατώντας το αντίστοιχο κουμπί.

Αφού συνδέσετε τον εκτυπωτή στο δίκτυο, συνδεθείτε στον εκτυπωτή από τη συσκευή που θέλετε να χρησιμοποιήσετε (υπολογιστής, έξυπνη συσκευή, tablet κ.ο.κ.)

Σχετικές πληροφορίες

- ➔ «Πραγματοποίηση ρυθμίσεων Wi-Fi με την εισαγωγή του SSID και του κωδικού πρόσβασης» στη σελίδα 286
- ➔ «Πραγματοποίηση ρυθμίσεων Wi-Fi με το πάτημα ενός κουμπιού (WPS)» στη σελίδα 287
- ➔ «Πραγματοποίηση ρυθμίσεων Wi-Fi μέσω ορισμού κωδικού PIN (WPS)» στη σελίδα 288

Πραγματοποίηση ρυθμίσεων Wi-Fi με την εισαγωγή του SSID και του κωδικού πρόσβασης

Μπορείτε να διαμορφώσετε ένα δίκτυο Wi-Fi, εισάγοντας τις πληροφορίες που είναι απαραίτητες για τη σύνδεση σε έναν ασύρματο δρομολογητή, από τον πίνακα ελέγχου του εκτυπωτή. Για τη διαμόρφωση με αυτήν τη μέθοδο, χρειάζεστε το SSID και τον κωδικό πρόσβασης του ασύρματου δρομολογητή.

Σημείωση:

Εάν χρησιμοποιείτε έναν ασύρματο δρομολογητή με τις προεπιλεγμένες ρυθμίσεις του, το SSID και ο κωδικός πρόσβασης βρίσκονται στην ετικέτα. Εάν δεν γνωρίζετε το SSID και τον κωδικό πρόσβασης, επικοινωνήστε με το άτομο που πραγματοποίησε τις ρυθμίσεις στον ασύρματο δρομολογητή ή συμβουλευτείτε τα έγγραφα τεκμηρίωσης που παρέχονται με αυτόν.

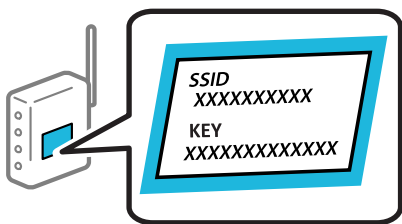

1. Πατήστε  στην αρχική οθόνη.
2. Επιλέξτε **Δρομολογητής**.
3. Πατήστε **Έναρξη ρύθμισης**.

Εάν η σύνδεση δικτύου έχει ρυθμιστεί ήδη, εμφανίζονται οι λεπτομέρειες της σύνδεσης. Πατήστε **Αλλαγή σε σύνδεση Wi-Fi**, ή **Αλλαγή ρυθμίσεων** για να αλλάξετε τις ρυθμίσεις.

4. Επιλέξτε **Οδηγός ρύθμισης Wi-Fi**.

5. Ακολουθήστε τις οδηγίες που εμφανίζονται στην οθόνη για να επιλέξετε το SSID, εισαγάγετε τον κωδικό πρόσβασης του ασύρματου δρομολογητή και ξεκινήστε τη ρύθμιση.

Εάν θέλετε να ελέγξετε την κατάσταση σύνδεσης δικτύου για τον εκτυπωτή μετά την ολοκλήρωση της ρύθμισης, ανατρέξτε στη σύνδεση σχετικών πληροφοριών παρακάτω για λεπτομέρειες.

Σημείωση:

- Εάν δεν γνωρίζετε το SSID, ελέγξτε εάν αναγράφεται στην ετικέτα του ασύρματου δρομολογητή. Εάν χρησιμοποιείτε τον ασύρματο δρομολογητή με τις προεπιλεγμένες ρυθμίσεις του, χρησιμοποιήστε το SSID που αναγράφεται στην ετικέτα. Εάν δεν μπορείτε να βρείτε τις πληροφορίες, ανατρέξτε στην συνοδευτική τεκμηρίωση του ασύρματου δρομολογητή.
- Ο κωδικός πρόσβασης κάνει διάκριση πεζών-κεφαλαίων.
- Εάν δεν γνωρίζετε τον κωδικό πρόσβασης, ελέγξτε εάν η πληροφορία αναγράφεται στην ετικέτα του ασύρματου δρομολογητή. Στην ετικέτα ο κωδικός πρόσβασης μπορεί να αναγράφεται ως «Network Key», «Wireless Password» κ.ο.κ. Εάν χρησιμοποιείτε τον ασύρματο δρομολογητή με τις προεπιλεγμένες ρυθμίσεις του, χρησιμοποιήστε τον κωδικό πρόσβασης που αναγράφεται στην ετικέτα.

Σχετικές πληροφορίες

- ➔ «Εισαγωγή χαρακτήρων» στη σελίδα 30
- ➔ «Έλεγχος της κατάστασης της σύνδεσης δικτύου» στη σελίδα 299

Πραγματοποίηση ρυθμίσεων Wi-Fi με το πάτημα ενός κουμπιού (WPS)

Μπορείτε να ρυθμίσετε αυτόματα ένα δίκτυο Wi-Fi, πατώντας ένα κουμπί στον ασύρματο δρομολογητή. Εάν πληρούνται οι παρακάτω προϋποθέσεις, μπορείτε να ρυθμίσετε το δίκτυο χρησιμοποιώντας αυτή τη μέθοδο.

- Ο ασύρματος δρομολογητής είναι συμβατός με WPS (Wi-Fi Protected Setup).
- Η τρέχουσα σύνδεση Wi-Fi δημιουργήθηκε πατώντας ένα κουμπί στον ασύρματο δρομολογητή.

Σημείωση:

Εάν δεν μπορείτε να εντοπίσετε το κουμπί ή εάν ρυθμίζετε το δίκτυο χρησιμοποιώντας το λογισμικό, συμβουλευτείτε τα έγγραφα τεκμηρίωσης που παρέχονται με τον ασύρματο δρομολογητή.

1. Πατήστε  στην αρχική οθόνη.

2. Επιλέξτε **Δρομολογητής**.

3. Πατήστε **Έναρξη ρύθμισης**.

Εάν η σύνδεση δικτύου έχει ρυθμιστεί ήδη, εμφανίζονται οι λεπτομέρειες της σύνδεσης. Πατήστε **Αλλαγή σε σύνδεση Wi-Fi** ή **Αλλαγή ρυθμίσεων** για να αλλάξετε τις ρυθμίσεις.

4. Επιλέξτε **Ρύθμ. πάτ. κουμπιού (WPS)**.

5. Ακολουθήστε τις οδηγίες που εμφανίζονται στην οθόνη.

Εάν θέλετε να ελέγξετε την κατάσταση σύνδεσης δικτύου για τον εκτυπωτή μετά την ολοκλήρωση της ρύθμισης, ανατρέξτε στη σύνδεση σχετικών πληροφοριών παρακάτω για λεπτομέρειες.

Σημείωση:

Εάν η σύνδεση αποτύχει, επανεκκινήστε τον ασύρματο δρομολογητή, μετακινήστε τον πιο κοντά στον εκτυπωτή και έπειτα δοκιμάστε ξανά. Εάν εξακολουθεί να μην λειτουργεί, εκτυπώστε μια αναφορά σύνδεσης δικτύου και ελέγξτε τη λύση.

Σχετικές πληροφορίες

➔ «Έλεγχος της κατάστασης της σύνδεσης δικτύου» στη σελίδα 299

Πραγματοποίηση ρυθμίσεων Wi-Fi μέσω ορισμού κωδικού PIN (WPS)

Μπορείτε να συνδέσετε αυτόματα σε έναν ασύρματο δρομολογητή χρησιμοποιώντας έναν κωδικό PIN. Μπορείτε να χρησιμοποιήσετε αυτή τη μέθοδο ρύθμισης, εάν ο ασύρματος δρομολογητής διαθέτει τη δυνατότητα WPS (Προστατευόμενη ρύθμιση Wi-Fi). Χρησιμοποιήστε έναν υπολογιστή για να εισαγάγετε τον κωδικό PIN στον ασύρματο δρομολογητή.

1. Πατήστε  στην αρχική οθόνη.

2. Επιλέξτε **Δρομολογητής**.

3. Πατήστε **Έναρξη ρύθμισης**.

Εάν η σύνδεση δικτύου έχει ρυθμιστεί ήδη, εμφανίζονται οι λεπτομέρειες της σύνδεσης. Πατήστε **Αλλαγή σε σύνδεση Wi-Fi** ή **Αλλαγή ρυθμίσεων** για να αλλάξετε τις ρυθμίσεις.

4. Επιλέξτε **Άλλα > Λειτ. κωδ. PIN (WPS)**

5. Ακολουθήστε τις οδηγίες που εμφανίζονται στην οθόνη.

Εάν θέλετε να ελέγξετε την κατάσταση σύνδεσης δικτύου για τον εκτυπωτή μετά την ολοκλήρωση της ρύθμισης, ανατρέξτε στη σύνδεση σχετικών πληροφοριών παρακάτω για λεπτομέρειες.

Σημείωση:

Συμβουλευτείτε τα έγγραφα τεκμηρίωσης που παρέχονται με τον ασύρματο δρομολογητή για λεπτομέρειες σχετικά με την εισαγωγή του κωδικού PIN.

Σχετικές πληροφορίες

➔ «Έλεγχος της κατάστασης της σύνδεσης δικτύου» στη σελίδα 299

Απευθείας σύνδεση μιας έξυπνης συσκευής και εκτυπωτή (Wi-Fi Direct)

Το Wi-Fi Direct (Simple AP) σας επιτρέπει να συνδέσετε απευθείας μια έξυπνη συσκευή στον εκτυπωτή χωρίς ασύρματο δρομολογητή και να εκτυπώσετε από την έξυπνη συσκευή.

Σχετικά με το Wi-Fi Direct

Χρησιμοποιήστε αυτήν τη μέθοδο σύνδεσης όταν δεν χρησιμοποιείτε Wi-Fi στο σπίτι ή στο γραφείο ή όταν θέλετε να συνδέσετε τον εκτυπωτή απευθείας με την έξυπνη συσκευή. Σε αυτήν τη λειτουργία, ο εκτυπωτής λειτουργεί ως ασύρματος δρομολογητής και μπορείτε να συνδέσετε τις συσκευές στον εκτυπωτή, χωρίς τη χρήση ενός

τυπικού ασύρματου δρομολογητή. Ωστόσο, συσκευές που συνδέονται απευθείας στον εκτυπωτή δεν μπορούν να επικοινωνήσουν μεταξύ τους μέσω του εκτυπωτή.



Μπορείτε να συνδέσετε ταυτόχρονα τον εκτυπωτή μέσω Wi-Fi ή Ethernet και της λειτουργίας Wi-Fi Direct (Simple AP). Ωστόσο, αν ξεκινήσετε μια σύνδεση δικτύου σε λειτουργία Wi-Fi Direct (Simple AP) όταν ο εκτυπωτής είναι συνδεδεμένος μέσω Wi-Fi, το Wi-Fi αποσυνδέεται προσωρινά.

Σύνδεση σε iPhone, iPad ή iPod touch μέσω Wi-Fi Direct

Αυτή η μέθοδος σας επιτρέπει να συνδέσετε τον εκτυπωτή σας απευθείας σε iPhone, iPad ή iPod touch χωρίς ασύρματο δρομολογητή. Απαιτούνται οι ακόλουθες προϋποθέσεις για να χρησιμοποιήσετε αυτή τη λειτουργία. Εάν το περιβάλλον σας δεν ανταποκρίνεται σε αυτές τις προϋποθέσεις, μπορείτε να συνδεθείτε επιλέγοντας **Άλλες συσκευές ΔΣ**. Ανατρέξτε στο σύνδεσμο με τις σχετικές πληροφορίες παρακάτω για λεπτομέρειες σχετικά με τη σύνδεση.

- iOS 11 ή μεταγενέστερη έκδοση
- Χρήση της τυπικής εφαρμογής κάμερας για σάρωση του κώδικα QR
- Epson iPrint έκδοση 7.0 ή μεταγενέστερη

Η εφαρμογή εκτύπωσης της Epson, όπως το Epson iPrint, χρησιμοποιείται για εκτύπωση από μια έξυπνη συσκευή. Εγκαταστήστε την εφαρμογή εκτύπωσης Epson στην έξυπνη συσκευή εκ των προτέρων.

Σημείωση:

Θα χρειαστεί να πραγματοποιήσετε αυτές τις ρυθμίσεις στον εκτυπωτή και στην έξυπνη συσκευή μία φορά. Δεν θα χρειαστεί να τις πραγματοποιήσετε ξανά, εκτός κι αν απενεργοποιήσετε το *Wi-Fi Direct* ή επαναφέρετε τις ρυθμίσεις δικτύου στις προεπιλεγμένες τιμές.

1. Πατήστε  στην αρχική οθόνη.
2. Πατήστε **Wi-Fi Direct**.
3. Πατήστε **Έναρξη ρύθμισης**.

4. Πατήστε iOS.

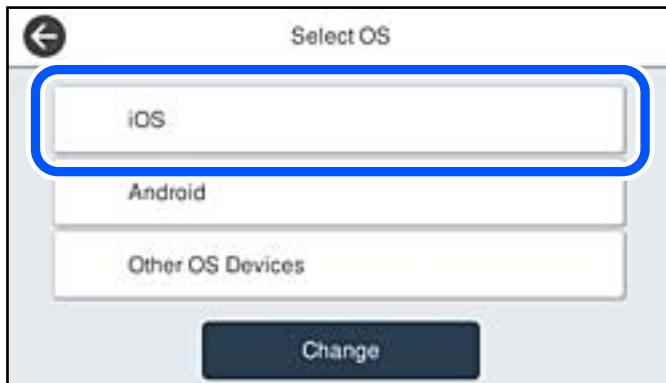

Ο κώδικας QR εμφανίζεται στον πίνακα ελέγχου του εκτυπωτή.

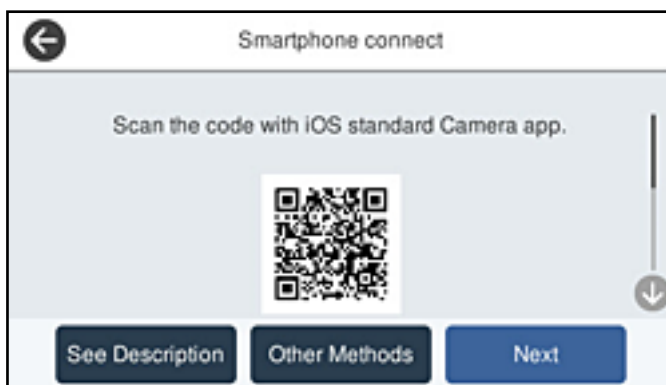

5. Στο iPhone, το iPad ή το iPod touch εκκινήστε την τυπική εφαρμογή κάμερας και σαρώστε τον κώδικα QR που εμφανίζεται στον πίνακα ελέγχου του εκτυπωτή σε λειτουργία ΦΩΤΟΓΡΑΦΙΑΣ.



Χρησιμοποιήστε την εφαρμογή κάμερας για iOS 11 ή μεταγενέστερη έκδοση. Δεν μπορείτε να συνδεθείτε στον εκτυπωτή χρησιμοποιώντας την εφαρμογή κάμερας για iOS 10 ή προγενέστερη έκδοση. Επίσης, δεν μπορείτε να συνδεθείτε με μια εφαρμογή σάρωσης κωδικών QR. Εάν δεν μπορείτε να συνδεθείτε, επιλέξτε **Άλλες μέθοδοι** στον πίνακα ελέγχου του εκτυπωτή. Ανατρέξτε στο σύνδεσμο με τις σχετικές πληροφορίες παρακάτω για λεπτομέρειες σχετικά με τη σύνδεση.

6. Πατήστε την ειδοποίηση που εμφανίζεται στην οθόνη του iPhone, του iPad ή του iPod touch.

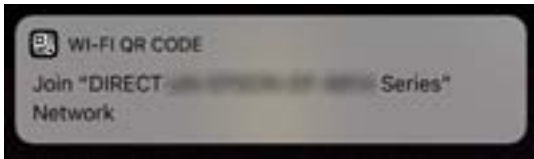

7. Αγγίξτε **Σύνδεση**.

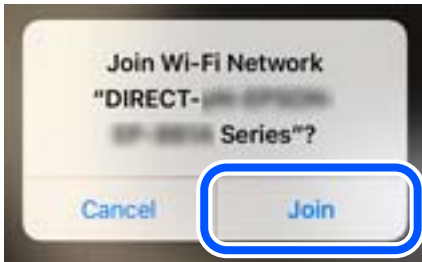

8. Στον πίνακα ελέγχου του εκτυπωτή, επιλέξτε **Επόμενο**.
9. Στο iPhone, το iPad ή το iPod touch, εκκινήστε την εφαρμογή εκτύπωσης Epson.
Παραδείγματα εφαρμογών Epson για εκτύπωση



Epson iPrint



Epson Creative
Print

10. Στην οθόνη της εφαρμογής Epson για εκτύπωση, πατήστε **Printer is not selected..**
11. Επιλέξτε τον εκτυπωτή με τον οποίο θέλετε να συνδεθείτε.

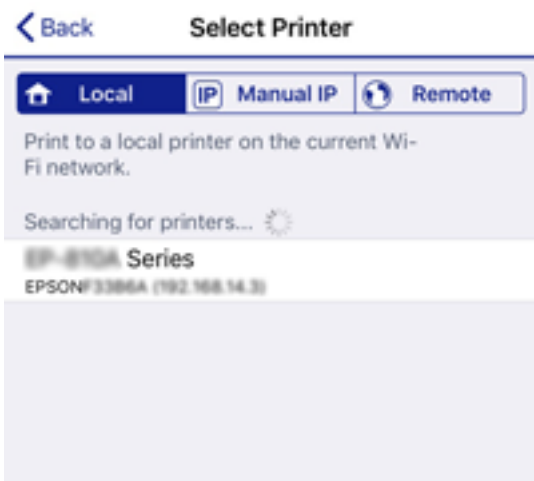

Δείτε τις πληροφορίες στον πίνακα ελέγχου του εκτυπωτή για να επιλέξετε τον εκτυπωτή.



12. Στον πίνακα ελέγχου του εκτυπωτή, επιλέξτε **Τέλος**.

Για τις έξυπνες συσκευές που έχετε συνδέσει ξανά στον εκτυπωτή, επιλέξτε το όνομα δικτύου (SSID) στην οθόνη Wi-Fi της έξυπνης συσκευής για να τις συνδέσετε ξανά.

Σχετικές πληροφορίες

- ➔ «Εφαρμογή για την εύκολη εκτύπωση από μια έξυπνη συσκευή (Epson iPrint)» στη σελίδα 320
- ➔ «Σύνδεση σε συσκευές διαφορετικές από iOS και Android με χρήση Wi-Fi Direct» στη σελίδα 294

Σύνδεση σε συσκευές Android με Wi-Fi Direct

Αυτή η μέθοδος σας επιτρέπει να συνδέσετε τον εκτυπωτή απευθείας στην Android συσκευή σας χωρίς τη χρήση ασύρματου δρομολογητή. Απαιτούνται οι ακόλουθες προϋποθέσεις για να χρησιμοποιήσετε αυτή τη λειτουργία.

- Android 4.4 ή μεταγενέστερη έκδοση
- Epson iPrint έκδοση 7.0 ή μεταγενέστερη

Το Epson iPrint χρησιμοποιείται για εκτύπωση από έξυπνη συσκευή. Εγκαταστήστε το Epson iPrint στην έξυπνη συσκευή εκ των προτέρων.

Σημείωση:

Θα χρειαστεί να πραγματοποιήσετε αυτές τις ρυθμίσεις στον εκτυπωτή και στην έξυπνη συσκευή μία φορά. Δεν θα χρειαστεί να τις πραγματοποιήσετε ξανά, εκτός κι αν απενεργοποιήσετε το Wi-Fi Direct ή επαναφέρετε τις ρυθμίσεις δικτύου στις προεπιλεγμένες τιμές.

1. Πατήστε  στην αρχική οθόνη.
2. Πατήστε **Wi-Fi Direct**.
3. Πατήστε **Έναρξη ρύθμισης**.

4. Πατήστε **Android**.

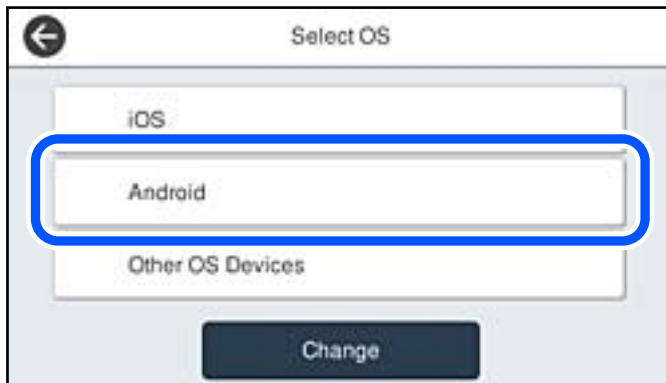

5. Στην έξυπνη συσκευή, εκκινήστε το Epson iPrint.



6. Στην οθόνη Epson iPrint, αγγίξτε **Printer is not selected**.
7. Επιλέξτε τον εκτυπωτή με τον οποίο θέλετε να συνδεθείτε.



Δείτε τις πληροφορίες στον πίνακα ελέγχου του εκτυπωτή για να επιλέξετε τον εκτυπωτή.



Σημείωση:

Οι εκτυπωτές μπορεί να μην εμφανίζονται αναλόγως της συσκευής Android. Αν δεν εμφανίζονται εκτυπωτές, συνδέστε τους επιλέγοντας **Άλλες συσκευές ΛΣ**. Ανατρέξτε στο σύνδεσμο με τις σχετικές πληροφορίες παρακάτω για τη σύνδεση.

8. Όταν εμφανιστεί η οθόνη έγκρισης σύνδεσης της συσκευής, επιλέξτε **Έγκριση**.
9. Όταν εμφανιστεί η οθόνη επιβεβαίωσης καταχώρισης της συσκευής, επιλέξτε αν θα καταχωρίσετε την εγκεκριμένη συσκευή στον εκτυπωτή.
10. Στον πίνακα ελέγχου του εκτυπωτή, επιλέξτε **Τέλος**.

Για τις έξυπνες συσκευές που έχετε συνδέσει ξανά στον εκτυπωτή, επιλέξτε το όνομα δικτύου (SSID) στην οθόνη Wi-Fi της έξυπνης συσκευής για να τις συνδέσετε ξανά.

Σχετικές πληροφορίες

- ➔ «Εφαρμογή για την εύκολη εκτύπωση από μια έξυπνη συσκευή (Epson iPrint)» στη σελίδα 320
- ➔ «Σύνδεση σε συσκευές διαφορετικές από iOS και Android με χρήση Wi-Fi Direct» στη σελίδα 294

Σύνδεση σε συσκευές διαφορετικές από iOS και Android με χρήση Wi-Fi Direct

Αυτή η μέθοδος σας επιτρέπει να συνδέσετε τον εκτυπωτή απευθείας σε έξυπνες συσκευές χωρίς τη χρήση ασύρματου δρομολογητή.

Σημείωση:

Θα χρειαστεί να πραγματοποιήσετε αυτές τις ρυθμίσεις στον εκτυπωτή και στην έξυπνη συσκευή μία φορά. Δεν θα χρειαστεί να τις πραγματοποιήσετε ξανά, εκτός κι αν απενεργοποιήσετε το Wi-Fi Direct ή επαναφέρετε τις ρυθμίσεις δικτύου στις προεπιλεγμένες τιμές.

1. Πατήστε  στην αρχική οθόνη.
2. Πατήστε **Wi-Fi Direct**.
3. Πατήστε **Έναρξη ρύθμισης**.

4. Πατήστε Άλλες συσκευές ΛΣ.

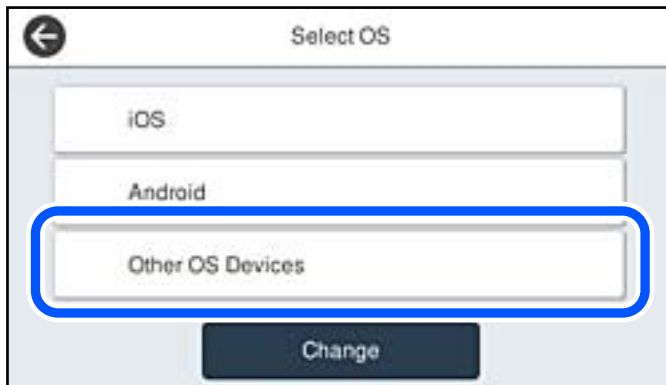

Εμφανίζεται το Όνομα δικτύου(SSID) και το Κωδ. Πρόσβ για το Wi-Fi Direct του εκτυπωτή.

5. Στην οθόνη Wi-Fi της έξυπνης συσκευής επιλέξτε το SSID που εμφανίζεται στον πίνακα ελέγχου του εκτυπωτή και έπειτα πληκτρολογήστε τον κωδικό πρόσβασης.



6. Στον πίνακα ελέγχου του εκτυπωτή, επιλέξτε **Επόμενο**.

7. Στην έξυπνη συσκευή, εκκινήστε την εφαρμογή Epson εκτύπωσης.
Παραδείγματα εφαρμογών Epson για εκτύπωση



Epson iPrint



Epson Creative
Print

8. Στην οθόνη της εφαρμογής Epson για εκτύπωση, πατήστε **Printer is not selected**.
9. Επιλέξτε τον εκτυπωτή με τον οποίο θέλετε να συνδεθείτε.



Δείτε τις πληροφορίες στον πίνακα ελέγχου του εκτυπωτή για να επιλέξετε τον εκτυπωτή.



10. Στον πίνακα ελέγχου του εκτυπωτή, επιλέξτε **Τέλος**.

Για τις έξυπνες συσκευές που έχετε συνδέσει ξανά στον εκτυπωτή, επιλέξτε το όνομα δικτύου (SSID) στην οθόνη Wi-Fi της έξυπνης συσκευής για να τις συνδέσετε ξανά.

Σχετικές πληροφορίες

➔ «Εφαρμογή για την εύκολη εκτύπωση από μια έξυπνη συσκευή (Epson iPrint)» στη σελίδα 320

Αποσύνδεση του Wi-Fi Direct (Simple AP)

Υπάρχουν δύο διαθέσιμες μέθοδοι για την απενεργοποίηση μιας σύνδεσης Wi-Fi Direct (Simple AP): μπορείτε να απενεργοποιήσετε όλες τις συνδέσεις από τον πίνακα ελέγχου του εκτυπωτή ή να απενεργοποιήσετε κάθε σύνδεση από τον υπολογιστή ή την έξυπνη συσκευή. Όταν θέλετε να απενεργοποιήσετε όλες τις συνδέσεις, ανατρέξτε στην παρακάτω σύνδεση σχετικών πληροφοριών για λεπτομέρειες.



Σημαντικό:

Όταν η σύνδεση Wi-Fi Direct (Simple AP) απενεργοποιείται, όλοι οι υπολογιστές και οι έξυπνες συσκευές που είναι συνδεδεμένες στον εκτυπωτή μέσω Wi-Fi Direct (Simple AP), αποσυνδέονται.

Σημείωση:

Εάν θέλετε να αποσυνδέσετε μια συγκεκριμένη συσκευή, πραγματοποιήστε την αποσύνδεση από τη συσκευή και όχι από τον εκτυπωτή. Ακολουθήστε μία από τις ακόλουθες μεθόδους για να καταργήσετε τη σύνδεση Wi-Fi Direct (Simple AP) από τη συσκευή.

- Αποσυνδέστε τη σύνδεση Wi-Fi με το όνομα δικτύου του εκτυπωτή (SSID).
- Συνδέστε σε άλλο όνομα δικτύου (SSID).

Αλλαγή των ρυθμίσεων Wi-Fi Direct (Simple AP) όπως του SSID

Εάν έχει ενεργοποιηθεί η σύνδεση Wi-Fi Direct (Simple AP), μπορείτε να αλλάξετε τις ρυθμίσεις από το



> **Wi-Fi Direct** > Έναρξη ρύθμισης > **Αλλαγή** και, στη συνέχεια, εμφανίζονται τα ακόλουθα στοιχεία μενού.

Αλλαγή ονόματος δικτύου

Αλλάξτε την ονομασία δικτύου (SSID) Wi-Fi Direct (Simple AP), που χρησιμοποιείται για τη σύνδεση του εκτυπωτή στην τυχαία ονομασία σας. Μπορείτε να ορίσετε την ονομασία δικτύου (SSID) με ASCII χαρακτήρες που εμφανίζονται στο πληκτρολόγιο λογισμικού στον πίνακα ελέγχου. Μπορείτε να εισαγάγετε έως 22 χαρακτήρες.

Όταν αλλάζετε την ονομασία δικτύου (SSID), όλες οι συνδεδεμένες συσκευές αποσυνδέονται. Χρησιμοποιήστε τη νέα ονομασία δικτύου (SSID) εάν θέλετε να επανασυνδέσετε τη συσκευή.

Αλλαγή κωδικού πρόσβασης

Αλλάξτε τον κωδικό πρόσβασης Wi-Fi Direct (Simple AP) για σύνδεση του εκτυπωτή στην τυχαία τιμή. Μπορείτε να ορίσετε τον κωδικό πρόσβασης με ASCII χαρακτήρες που εμφανίζονται στο πληκτρολόγιο λογισμικού στον πίνακα ελέγχου. Μπορείτε να εισαγάγετε 8 έως 22 χαρακτήρες.

Όταν αλλάζετε τον κωδικό πρόσβασης, όλες οι συνδεδεμένες συσκευές αποσυνδέονται. Χρησιμοποιήστε τον νέο κωδικό πρόσβασης εάν θέλετε να επανασυνδέσετε τη συσκευή.

Αλλαγή εύρους συχνοτήτων

Αλλάξτε το εύρος συχνότητας του Wi-Fi Direct που χρησιμοποιείται για τη σύνδεση του εκτυπωτή. Μπορείτε να επιλέξετε 2,4 GHz ή 5 GHz.

Όταν αλλάζετε το εύρος συχνότητας, όλες οι συνδεδεμένες συσκευές αποσυνδέονται. Επανασυνδέστε τη συσκευή.

Λάβετε υπόψη ότι δεν μπορείτε να πραγματοποιήσετε ξανά σύνδεση από συσκευές που δεν υποστηρίζουν το εύρος συχνότητας 5 GHz, όταν αλλάζετε σε 5 GHz.

Ανάλογα με την περιοχή, αυτή η ρύθμιση ίσως να μην εμφανίζεται.

Απενεργοποίηση Wi-Fi Direct

Απενεργοποιήστε τις ρυθμίσεις Wi-Fi Direct (Simple AP) του εκτυπωτή. Όταν τις απενεργοποιείτε, όλες οι συνδεδεμένες συσκευές στον εκτυπωτή μέσω σύνδεσης Wi-Fi Direct (Simple AP) αποσυνδέονται.

Επαναφ. εργοστ. ρυθμίσ.

Επαναφέρετε όλες τις ρυθμίσεις Wi-Fi Direct (Simple AP) στις προεπιλεγμένες τιμές τους.

Οι πληροφορίες σύνδεσης Wi-Fi Direct (Simple AP) της έξυπνης συσκευής που αποθηκεύτηκαν στον εκτυπωτή διαγράφονται.

Σημείωση:

Μπορείτε επίσης να πραγματοποιήσετε διαμόρφωση από την καρτέλα **Δίκτυο > Wi-Fi Direct** στο *Web Config* για τις ακόλουθες ρυθμίσεις.

- Ενεργοποίηση ή απενεργοποίηση του Wi-Fi Direct (Simple AP)
- Αλλαγή της ονομασίας δικτύου (SSID)
- Αλλαγή κωδικού πρόσβασης
- Αλλαγή του εύρους συχνότητας
Ανάλογα με την περιοχή, αυτή η ρύθμιση ίσως να μην εμφανίζεται.
- Επαναφορά των ρυθμίσεων Wi-Fi Direct (Simple AP)

Έλεγχος της κατάστασης της σύνδεσης δικτύου

Μπορείτε να ελέγξετε την κατάσταση της σύνδεσης δικτύου με τον παρακάτω τρόπο.

Σχετικές πληροφορίες

- ➔ «Έλεγχος της κατάστασης σύνδεσης δικτύου από τον πίνακα ελέγχου» στη σελίδα 299
- ➔ «Εκτύπωση αναφοράς σύνδεσης δικτύου» στη σελίδα 300

Έλεγχος της κατάστασης σύνδεσης δικτύου από τον πίνακα ελέγχου

Μπορείτε να ελέγξετε την κατάσταση της σύνδεσης δικτύου χρησιμοποιώντας το εικονίδιο δικτύου ή τις πληροφορίες δικτύου στον πίνακα ελέγχου του εκτυπωτή.

Έλεγχος της κατάστασης σύνδεσης δικτύου χρησιμοποιώντας το εικονίδιο δικτύου

Μπορείτε να ελέγξετε την κατάσταση της σύνδεσης δικτύου και την ισχύ του ραδιοκύματος χρησιμοποιώντας το εικονίδιο δικτύου στην αρχική οθόνη του εκτυπωτή.



Σχετικές πληροφορίες

➔ «Οδηγός στο εικονίδιο δικτύου» στη σελίδα 27

Προβολή των λεπτομερών πληροφοριών δικτύου στον πίνακα ελέγχου

Όταν ο εκτυπωτής σας είναι συνδεδεμένος στο δίκτυο, μπορείτε επίσης να δείτε άλλες πληροφορίες που σχετίζονται με το δίκτυο επιλέγοντας τα μενού των δικτύων που θέλετε να ελέγξετε.

1. Επιλέξτε **Ρυθμίσ** στην αρχική οθόνη.
2. Επιλέξτε **Γενικές ρυθμίσεις > Ρυθμίσεις δικτύου > Κατάσταση δικτύου**.
3. Για να ελέγξετε τις πληροφορίες, επιλέξτε τα μενού που θέλετε να ελέγξετε.
 - Κατάσταση ενσύρματου LAN/Wi-Fi**
Εμφανίζει τις πληροφορίες δικτύου (όνομα συσκευής, σύνδεση, ισχύς σήματος κ.ο.κ.) για τις συνδέσεις Ethernet ή Wi-Fi.
 - Κατάσταση Wi-Fi Direct**
Υποδεικνύει εάν το Wi-Fi Direct είναι ενεργοποιημένο ή όχι, καθώς και το SSID, τον κωδικό πρόσβασης κ.ο.κ. για τις συνδέσεις Wi-Fi Direct.
 - Κατάσταση διακομ. Email**
Εμφανίζει τις πληροφορίες δικτύου για τον διακομιστή email.
 - Φύλλο κατάσ εκτ**
Εκτυπώνει ένα φύλλο κατάστασης δικτύου. Οι πληροφορίες για τα Ethernet, Wi-Fi, Wi-Fi Direct κ.ο.κ. εκτυπώνονται σε δύο ή περισσότερες σελίδες.

Εκτύπωση αναφοράς σύνδεσης δικτύου

Μπορείτε να εκτυπώσετε μια αναφορά σύνδεσης δικτύου για να ελέγξετε την κατάσταση της σύνδεσης ανάμεσα στον εκτυπωτή και του ασύρματου δρομολογητή.

1. Επιλέξτε **Ρυθμίσ** στην αρχική οθόνη.

2. Επιλέξτε **Γενικές ρυθμίσεις > Ρυθμίσεις δικτύου > Έλεγχος σύνδεσης**.
Ο έλεγχος της σύνδεσης ξεκινάει.
3. Επιλέξτε **Αναφορά ελέγχου εκτύπωσης**.
4. Εκτυπώστε την αναφορά σύνδεσης δικτύου.
Εάν παρουσιάστηκε κάποιο σφάλμα, ελέγξτε την αναφορά σύνδεσης δικτύου και, στη συνέχεια, ακολουθήστε τις λύσεις που εκτυπώθηκαν.

Σχετικές πληροφορίες

➔ «Μηνύματα και λύσεις στην αναφορά σύνδεσης δικτύου» στη σελίδα 301

Μηνύματα και λύσεις στην αναφορά σύνδεσης δικτύου

Ελέγξτε τα μηνύματα και τους κωδικούς σφαλμάτων στην αναφορά σύνδεσης δικτύου και, στη συνέχεια, ακολουθήστε τις λύσεις.

The screenshot shows a network connection status report. At the top, it says 'Check Network Connection' and 'Check Result FAIL'. Below this, the 'Error code' is '(E-2)'. A blue box labeled 'b' highlights the error message: 'See the Network Status and check if the Network Name (SSID) is the SSID you want to connect. If the SSID is correct, make sure to enter the correct password and try again.' A blue arrow labeled 'a' points to the error code '(E-2)'. Below the error message, there is a section for 'Checked Items' with a table of checks and their results. At the bottom, there is a 'Network Status' section with a table of printer and network details.

Checked Items	
Wireless Network Name (SSID) Check	FAIL
Communication Mode Check	Unchecked
Security Mode Check	Unchecked
MAC Address Filtering Check	Unchecked
Security Key/Password Check	Unchecked
IP Address Check	Unchecked
Detailed IP Setup Check	Unchecked

Network Status	
Printer Name	EPSON XXXXXX
Printer Model	XX-XXX Series
IP Address	169.254.137.8
Subnet Mask	255.255.0.0
Default Gateway	
Network Name (SSID)	EpsonNet
Security	None
Signal Strength	Poor
MAC Address	F8:D0:27:40:C0:AC

α. Κωδικός σφάλματος

β. Μηνύματα στο περιβάλλον δικτύου

Σχετικές πληροφορίες

- ➔ «E-1» στη σελίδα 302
- ➔ «E-2, E-3, E-7» στη σελίδα 302
- ➔ «E-5» στη σελίδα 303
- ➔ «E-6» στη σελίδα 304
- ➔ «E-8» στη σελίδα 304
- ➔ «E-9» στη σελίδα 304
- ➔ «E-10» στη σελίδα 305
- ➔ «E-11» στη σελίδα 305
- ➔ «E-12» στη σελίδα 305
- ➔ «E-13» στη σελίδα 306
- ➔ «Μηνύματα στο περιβάλλον δικτύου» στη σελίδα 307

E-1

Λύσεις:

- Βεβαιωθείτε ότι το καλώδιο Ethernet είναι συνδεδεμένο σωστά στον εκτυπωτή και στον διανομέα ή σε άλλη συσκευή δικτύου.
- Βεβαιωθείτε ότι έχετε ενεργοποιήσει τον διανομέα ή τις άλλες συσκευές δικτύου.
- Εάν θέλετε να συνδέσετε τον εκτυπωτή μέσω Wi-Fi, πραγματοποιήστε ξανά τις ρυθμίσεις Wi-Fi για τον εκτυπωτή γιατί έχουν απενεργοποιηθεί.

E-2, E-3, E-7

Λύσεις:

- Βεβαιωθείτε ότι ο ασύρματος δρομολογητής είναι ενεργοποιημένος.
- Βεβαιωθείτε ότι ο υπολογιστής ή η συσκευή σας έχει συνδεθεί σωστά στον ασύρματο δρομολογητή.
- Απενεργοποιήστε τον ασύρματο δρομολογητή. Περιμένετε περίπου 10 δευτερόλεπτα και, στη συνέχεια, ενεργοποιήστε τον.
- Τοποθετήστε τον εκτυπωτή πιο κοντά στον ασύρματο δρομολογητή σας και αφαιρέστε τυχόν εμπόδια μεταξύ τους.
- Εάν εισαγάγετε το SSID μη αυτόματα, ελέγξτε αν είναι σωστό. Ελέγξτε το SSID από το τμήμα **Κατάσταση δικτύου** στην αναφορά σύνδεσης δικτύου.
- Εάν ένας ασύρματος δρομολογητής διαθέτει πολλά SSID, επιλέξτε το SSID που εμφανίζεται. Όταν το SSID χρησιμοποιεί μη συμμορφούμενη συχνότητα, ο εκτυπωτής δεν τις εμφανίζει.
- Αν χρησιμοποιείτε ρύθμιση λειτουργίας πατήματος κουμπιού, για να δημιουργήσετε μια σύνδεση δικτύου, βεβαιωθείτε ότι ο ασύρματος δρομολογητής σας υποστηρίζει WPS. Δεν μπορείτε να χρησιμοποιήσετε τη ρύθμιση λειτουργίας πατήματος κουμπιού, εάν ο ασύρματος δρομολογητής σας δεν υποστηρίζει WPS.
- Βεβαιώνεται ότι το SSID χρησιμοποιεί μόνο χαρακτήρες ASCII (αλφαριθμητικούς χαρακτήρες και σύμβολα). Ο εκτυπωτής δεν μπορεί να εμφανίσει ένα SSID που περιέχει χαρακτήρες που δεν είναι ASCII.

- Βεβαιωθείτε ότι γνωρίζετε το SSID και τον κωδικό πρόσβασης πριν συνδεθείτε στον ασύρματο δρομολογητή. Εάν χρησιμοποιείτε τον ασύρματο δρομολογητή με τις προεπιλεγμένες ρυθμίσεις του, το SSID και ο κωδικός πρόσβασης αναγράφονται στην ετικέτα στον ασύρματο δρομολογητή. Εάν δεν γνωρίζετε το SSID και τον κωδικό πρόσβασης, επικοινωνήστε με το άτομο που εγκατέστησε τον ασύρματο δρομολογητή ή ανατρέξτε στην τεκμηρίωση που παρέχεται με τον ασύρματο δρομολογητή.
- Εάν συνδέεστε σε ένα SSID που δημιουργείται από μια έξυπνη συσκευή tethering, ελέγξτε για το SSID και τον κωδικό πρόσβασης στην τεκμηρίωση που παρέχεται με την έξυπνη συσκευή.
- Αν γίνει ξαφνική αποσύνδεση του Wi-Fi σας, ελέγξτε για τις παρακάτω συνθήκες. Εάν ισχύει τυχόν από τις προϋποθέσεις αυτές, επαναφέρετε τις ρυθμίσεις δικτύου, με τη λήψη και την εκτέλεση του λογισμικού από τον ακόλουθο ιστότοπο.

<http://epson.sn> > Ρύθμιση

- Στο δίκτυο προστέθηκε μια άλλη έξυπνη συσκευή χρησιμοποιώντας τη ρύθμιση λειτουργίας πατήματος κουμπιού.
- Το δίκτυο Wi-Fi ρυθμίστηκε για να χρησιμοποιηθεί οποιαδήποτε μέθοδο εκτός της ρύθμισης λειτουργίας πατήματος κουμπιού.

Σχετικές πληροφορίες

- ➔ «Πραγματοποίηση ρυθμίσεων για τη σύνδεση στον υπολογιστή» στη σελίδα 283
- ➔ «Πραγματοποίηση ρυθμίσεων Wi-Fi από τον πίνακα ελέγχου» στη σελίδα 286

E-5

Λύσεις:

Βεβαιωθείτε ότι ο τύπος ασφάλειας του ασύρματου δρομολογητή έχει οριστεί σε ένα από τα εξής. Εάν δεν έχει οριστεί σε έναν από τα εξής τύπους, αλλάξτε τον τύπο ασφάλειας στον ασύρματο δρομολογητή και έπειτα κάντε επαναφορά των ρυθμίσεων δικτύου του εκτυπωτή.

- WEP-64 bit (40 bit)
- WEP-128 bit (104 bit)
- WPA PSK (TKIP/AES)*
- WPA2 PSK (TKIP/AES)*
- WPA (TKIP/AES)
- WPA2 (TKIP/AES)
- WPA3-SAE (AES)
- WPA2/WPA3-Enterprise

* Το WPA PSK είναι επίσης γνωστό ως WPA Personal. Το WPA2 PSK είναι επίσης γνωστό ως WPA2 Personal.

E-6

Λύσεις:

- Ελέγξτε εάν το φιλτράρισμα για τη διεύθυνση MAC είναι απενεργοποιημένο. Εάν είναι ενεργοποιημένο, καταχωρήστε τη διεύθυνση MAC του εκτυπωτή, έτσι ώστε να μην φιλτράρεται. Ανατρέξτε στην τεκμηρίωση που παρέχεται με τον ασύρματο δρομολογητή για λεπτομέρειες. Μπορείτε να ελέγξετε τη διεύθυνση MAC του εκτυπωτή από το τμήμα **Κατάσταση δικτύου** στην αναφορά σύνδεσης δικτύου.
- Εάν ο ασύρματος δρομολογητής χρησιμοποιεί κοινή χρήση επαλήθευσης ταυτότητας με ασφάλεια τύπου WEP, βεβαιωθείτε ότι το κλειδί και ο δείκτης επαλήθευσης ταυτότητας είναι σωστά.
- Εάν ο αριθμός συσκευών με δυνατότητα σύνδεσης στον ασύρματο δρομολογητή είναι μικρότερος από τον αριθμό των συσκευών δικτύων, πραγματοποιήστε ρυθμίσεις στον ασύρματο δρομολογητή για να αυξήσετε τον αριθμό των συσκευών με δυνατότητα σύνδεσης. Ανατρέξτε στην τεκμηρίωση που παρέχεται με τον ασύρματο δρομολογητή για να πραγματοποιήσετε τις ρυθμίσεις.

Σχετικές πληροφορίες

➔ [«Πραγματοποίηση ρυθμίσεων για τη σύνδεση στον υπολογιστή» στη σελίδα 283](#)

E-8

Λύσεις:

- Ενεργοποιήστε το DHCP στον ασύρματο δρομολογητή εάν η ρύθμιση «Λήψη διεύθυνσης IP» του εκτυπωτή έχει οριστεί σε Αυτόματα.
- Αν η ρύθμιση «Λήψη διεύθυνσης IP» του εκτυπωτή έχει οριστεί σε Χειροκίνητη, η διεύθυνση IP που ορίσατε χειροκίνητα είναι άκυρη επειδή βρίσκεται εκτός εύρους (για παράδειγμα: 0.0.0.0). Ορίστε μια έγκυρη διεύθυνση IP από τον πίνακα ελέγχου του εκτυπωτή.

Σχετικές πληροφορίες

➔ [«Ρυθμίσεις δικτύου» στη σελίδα 331](#)

E-9

Λύσεις:

Ελέγξτε τα παρακάτω.

- Οι συσκευές είναι ενεργοποιημένες.
- Μπορείτε να αποκτήσετε πρόσβαση στο διαδίκτυο και σε άλλους υπολογιστές ή συσκευές δικτύου στο ίδιο δίκτυο από τις συσκευές που θέλετε να συνδέσετε στον εκτυπωτή.

Εάν εξακολουθεί να μη συνδέει τον εκτυπωτή και τις συσκευές δικτύου σας αφού επιβεβαιώσετε τα παραπάνω, απενεργοποιήστε τον ασύρματο δρομολογητή. Περιμένετε περίπου 10 δευτερόλεπτα και, στη συνέχεια, ενεργοποιήστε τον. Έπειτα επαναφέρετε τις ρυθμίσεις δικτύου πραγματοποιώντας λήψη ή εκτέλεση του προγράμματος εγκατάστασης από τον ακόλουθο ιστότοπο.

<http://epson.sn> > Ρύθμιση

Σχετικές πληροφορίες

➔ [«Πραγματοποίηση ρυθμίσεων για τη σύνδεση στον υπολογιστή» στη σελίδα 283](#)

E-10

Λύσεις:

Ελέγξτε τα ακόλουθα.

- Άλλες συσκευές στο δίκτυο είναι ενεργοποιημένες.
- Οι διευθύνσεις δικτύου (διεύθυνση IP, μάσκα υποδικτύου και προεπιλεγμένη πύλη) είναι σωστές εάν έχετε ορίσει τη ρύθμιση «Λήψη διεύθυνσης IP» του εκτυπωτή σε Χειροκίνητη.

Επαναφέρετε τις διευθύνσεις δικτύου εάν δεν είναι σωστές. Μπορείτε να ελέγξετε τη διεύθυνση IP, τη μάσκα υποδικτύου και την προεπιλεγμένη πύλη από την ενότητα **Κατάσταση δικτύου** της αναφοράς σύνδεσης δικτύου.

Σχετικές πληροφορίες

➔ [«Ρυθμίσεις δικτύου» στη σελίδα 331](#)

E-11

Λύσεις:

Ελέγξτε τα παρακάτω.

- Η προεπιλεγμένη διεύθυνση πύλης είναι σωστή εάν ορίσετε τη Ρύθμιση TCP/IP του εκτυπωτή στο Χειροκίνητη.
- Η συσκευή που ορίζεται ως προεπιλεγμένη πύλη είναι ενεργοποιημένη.

Ορίστε τη σωστή διεύθυνση προεπιλεγμένης πύλης. Μπορείτε να ελέγξετε την προεπιλεγμένη διεύθυνση πύλης από το τμήμα **Κατάσταση δικτύου** στην αναφορά σύνδεσης δικτύου.

Σχετικές πληροφορίες

➔ [«Ρυθμίσεις δικτύου» στη σελίδα 331](#)

E-12

Λύσεις:

Ελέγξτε τα παρακάτω.

- Άλλες συσκευές στο δίκτυο είναι ενεργοποιημένες.
- Οι διευθύνσεις δικτύου (διεύθυνση IP, μάσκας υποδικτύου και προεπιλεγμένης πύλης) είναι σωστές αν τις εισάγετε μη αυτόματα.
- Οι διευθύνσεις δικτύου (μάσκας υποδικτύου και προεπιλεγμένης πύλης) είναι ίδιες.
- Δεν σημειώνεται διένεξη της διεύθυνσης IP με άλλες συσκευές.

Εάν εξακολουθεί να μη συνδέει τον εκτυπωτή και τις συσκευές δικτύου σας αφού επιβεβαιώσετε τα παραπάνω, δοκιμάστε τα παρακάτω.

- Απενεργοποιήστε τον ασύρματο δρομολογητή. Περιμένετε περίπου 10 δευτερόλεπτα και, στη συνέχεια, ενεργοποιήστε τον.
- Επαναλάβετε τις ρυθμίσεις δικτύου χρησιμοποιώντας το πρόγραμμα εγκατάστασης. Μπορείτε να πραγματοποιήσετε εκτέλεσή του από τον ακόλουθο ιστότοπο.
<http://epson.sn> > Ρύθμιση
- Μπορείτε να καταχωρήσετε διάφορους κωδικούς πρόσβασης σε έναν ασύρματο δρομολογητή που χρησιμοποιεί ασφάλεια τύπου WEP. Εάν έχουν καταχωρηθεί διάφοροι κωδικοί πρόσβασης, ελέγξτε εάν ο κωδικός πρόσβασης που καταχωρήθηκε πρώτος έχει οριστεί στον εκτυπωτή.

Σχετικές πληροφορίες

- ➔ «Ρυθμίσεις δικτύου» στη σελίδα 331
- ➔ «Πραγματοποίηση ρυθμίσεων για τη σύνδεση στον υπολογιστή» στη σελίδα 283

E-13

Λύσεις:

Ελέγξτε τα παρακάτω.

- Οι συσκευές δικτύου, όπως ο ασύρματος δρομολογητής, ο διανομέας και ο δρομολογητής είναι ενεργοποιημένες.
- Η Ρύθμιση TCP/IP για συσκευές δικτύου δεν έχει ρυθμιστεί να γίνεται μη αυτόματα. (Εάν η ρύθμιση TCP/IP του εκτυπωτή ορίζεται ως αυτόματη, ενώ η Ρύθμιση TCP/IP για άλλες συσκευές δικτύου εκτελείται μη αυτόματα, το δίκτυο του εκτυπωτή ενδέχεται να είναι διαφορετικό από το δίκτυο των υπόλοιπων συσκευών.)

Εάν εξακολουθεί να μη λειτουργεί μετά τον έλεγχο των παραπάνω, προσπαθήσετε να κάνετε το εξής:

- Απενεργοποιήστε τον ασύρματο δρομολογητή. Περιμένετε περίπου 10 δευτερόλεπτα και, στη συνέχεια, ενεργοποιήστε τον.
- Πραγματοποιήστε ρυθμίσεις δικτύου στον υπολογιστή που είναι στο ίδιο δίκτυο με τον εκτυπωτή χρησιμοποιώντας το πρόγραμμα εγκατάστασης. Μπορείτε να πραγματοποιήσετε εκτέλεσή του από τον ακόλουθο ιστότοπο.
<http://epson.sn> > Ρύθμιση
- Μπορείτε να καταχωρήσετε διάφορους κωδικούς πρόσβασης σε έναν ασύρματο δρομολογητή που χρησιμοποιεί ασφάλεια τύπου WEP. Εάν έχουν καταχωρηθεί διάφοροι κωδικοί πρόσβασης, ελέγξτε εάν ο κωδικός πρόσβασης που καταχωρήθηκε πρώτος έχει οριστεί στον εκτυπωτή.

Σχετικές πληροφορίες

- ➔ «Ρυθμίσεις δικτύου» στη σελίδα 331
- ➔ «Πραγματοποίηση ρυθμίσεων για τη σύνδεση στον υπολογιστή» στη σελίδα 283

Μηνύματα στο περιβάλλον δικτύου

Μήνυμα	Λύση
Το περιβάλλον Wi-Fi πρέπει να βελτιωθεί. Απενεργοποιήστε τον ασύρματο δρομολογητή και στη συνέχεια ενεργοποιήστε τον. Εάν η σύνδεση δεν βελτιωθεί, ανατρέξτε στην τεκμηρίωση για τον ασύρματο δρομολογητή.	Αφού μετακινήσετε τον εκτυπωτή πιο κοντά στον ασύρματο δρομολογητή και αφαιρέσετε τα εμπόδια που ενδεχομένως υπάρχουν ανάμεσά τους, απενεργοποιήστε τον ασύρματο δρομολογητή. Περιμένετε για 10 περίπου δευτερόλεπτα και, στη συνέχεια, ενεργοποιήστε το ξανά. Εάν εξακολουθεί να μην συνδέεται, ανατρέξτε στα συνοδευτικά έγγραφα τεκμηρίωσης του ασύρματου δρομολογητή.
*Αδύνατη σύνδεση άλλων συσκευών. Αποσυνδ μία συνδεδεμένη συσκ, αν θέλετε να προσθέσετε άλλη.	Οι υπολογιστές και οι έξυπνες συσκευές που μπορούν να συνδέονται ταυτόχρονα είναι συνδεδεμένες πλήρως στη σύνδεση Wi-Fi Direct (Simple AP). Για να προσθέσετε έναν άλλο υπολογιστή ή έξυπνη συσκευή, αποσυνδέστε πρώτα μία από τις συνδεδεμένες συσκευές ή συνδέστε τη πρώτα στο άλλο δίκτυο. Μπορείτε να επιβεβαιώσετε τον αριθμό ασύρματων συσκευών που μπορούν να συνδέονται ταυτόχρονα και τον αριθμό των συνδεδεμένων συσκευών, ελέγχοντας το φύλλο κατάστασης δικτύου ή τον πίνακα ελέγχου του εκτυπωτή.
Τα ίδια SSID και Wi-Fi Direct υπάρχουν στο περιβάλλον. Αλλάξτε το Wi-Fi Direct SSID αν δεν μπορείτε να συνδέσετε μια έξυπνη συσκευή στον εκτυπωτή.	Στον πίνακα ελέγχου του εκτυπωτή, μεταβείτε στην οθόνη Ρύθμισης Wi-Fi Direct και επιλέξτε το μενού για αλλαγή της ρύθμισης. Μπορείτε να αλλάξετε το όνομα δικτύου που ακολουθεί μετά το DIRECT-XX-. Πληκτρολογήστε μέχρι 22 χαρακτήρες.

Εκτύπωση φύλλου κατάστασης δικτύου

Μπορείτε να δείτε λεπτομερείς πληροφορίες για το δίκτυο εκτυπώνοντας αυτό το φύλλο.

1. Επιλέξτε **Ρυθμίσ** στην αρχική οθόνη.
2. Επιλέξτε **Γενικές ρυθμίσεις > Ρυθμίσεις δικτύου > Κατάσταση δικτύου**.
3. Επιλέξτε **Φύλλο κατάσ εκτ**.
4. Ελέγξτε το μήνυμα και, στη συνέχεια, εκτυπώστε ένα φύλλο κατάστασης δικτύου.

Έλεγχος του δικτύου του υπολογιστή (μόνο Windows)

Χρησιμοποιώντας τη γραμμή εντολών, ελέγξτε την κατάσταση σύνδεση του υπολογιστή και τη διαδρομή σύνδεσης στον εκτυπωτή. Αυτό θα σας οδηγήσει στην επίλυση των προβλημάτων.

εντολή ipconfig

Εμφανίστε την κατάσταση σύνδεσης της διασύνδεσης δικτύου που χρησιμοποιείται αυτήν τη στιγμή από τον υπολογιστή.

Συγκρίνοντας τις πληροφορίες ρύθμισης με πραγματική επικοινωνία, μπορείτε να ελέγξετε εάν η σύνδεση είναι σωστή. Σε περίπτωση πολλών διακομιστών DHCP στο ίδιο δίκτυο, μπορείτε να βρείτε την πραγματική διεύθυνση που έχει εκχωρηθεί στον υπολογιστή, τον διακομιστή DNS αναφοράς κ.λπ.

Μορφή: ipconfig /all

Παραδείγματα:

```

Administrator: Command Prompt
c:\>ipconfig /all
Windows IP Configuration

Host Name . . . . . : WIN2012R2
Primary Dns Suffix . . . . . : pubs.net
Node Type . . . . . : Hybrid
IP Routing Enabled. . . . . : No
WINS Proxy Enabled. . . . . : No
DNS Suffix Search List. . . . . : pubs.net

Ethernet adapter Ethernet:

    Connection-specific DNS Suffix . . . : 
    Description . . . . . : Gigabit Network Connection
    Physical Address. . . . . : xx-xx-xx-xx-xx-xx
    DHCP Enabled. . . . . : No
    Autoconfiguration Enabled . . . . . : Yes
    Link-local IPv6 Address . . . . . : fe80::38fb:7546:18a8:d20e%14(Preferred)
    IPv4 Address. . . . . : 192.168.111.10(Preferred)
    Subnet Mask . . . . . : 255.255.255.0
    Default Gateway . . . . . : 192.168.111.1
    DHCPv6 IAID . . . . . : 283142549
    DHCPv6 Client DUID. . . . . : 00-01-00-01-20-40-2F-45-00-1D-73-6A-44-08
    DNS Servers . . . . . : 192.168.111.2
    NetBIOS over Tcpip. . . . . : Enabled

Tunnel adapter isatap.{00000000-ABCD-EFGH-IJK-LMNOPQRSTUW}:

    Media State . . . . . : Media disconnected
    Connection-specific DNS Suffix . . . : 
    Description . . . . . : Microsoft ISATAP Adapter #2
    Physical Address. . . . . : 00-00-00-00-00-00-E0
    DHCP Enabled. . . . . : No
    Autoconfiguration Enabled . . . . . : Yes

c:\>_
    
```

εντολή pathping

Μπορείτε να επιβεβαιώσετε τη λίστα δρομολογητών με διέλευση του κεντρικού υπολογιστή και της δρομολόγησης επικοινωνίας.

Μορφή: pathping xxx.xxx.xxx.xxx

Παραδείγματα: pathping 192.0.2.222

```

Administrator: Command Prompt
c:\>pathping 192.168.111.20

Tracing route to EPSONAB12AB [192.168.111.20]
over a maximum of 30 hops:
  0  WIN2012R2.pubs.net [192.168.111.10]
  1  EPSONAB12AB [192.168.111.20]

Computing statistics for 25 seconds...
Hop  RTT      Source to Here   This Node/Link   Address
  0   0ms         0/ 100 = 0%      0/ 100 = 0%      WIN2012R2.pubs.net [192.168.111.10]
  1  38ms         0/ 100 = 0%      0/ 100 = 0%      EPSONAB12AB [192.168.111.20]

Trace complete.

c:\>_
    
```

Πληροφορίες για το προϊόν

Πληροφορίες χαρτιού.	310
Πληροφορίες για τα αναλώσιμα.	315
Πληροφορίες λογισμικού.	316
Λίστα μενού ρυθμίσεων.	326
Προδιαγραφές προϊόντων.	352
Ρυθμιστικές πληροφορίες.	364

Πληροφορίες χαρτιού

Διαθέσιμο χαρτί και δυνατότητες

Γνήσιο χαρτί Epson

Η Epson συνιστά τη χρήση αυθεντικού χαρτιού Epson για να εξασφαλίσετε εκτυπωμένα έγγραφα υψηλής ποιότητας.

Σημείωση:

- Η διαθεσιμότητα του χαρτιού διαφέρει ανάλογα με την τοποθεσία. Για τις πιο πρόσφατες πληροφορίες σχετικά με τη διαθεσιμότητα του χαρτιού στην περιοχή σας, επικοινωνήστε με το τμήμα υποστήριξης της Epson.
- Ανατρέξτε στα παρακάτω για πληροφορίες σχετικά με τους διαθέσιμους τύπους χαρτιού για εκτύπωση χωρίς περιθώρια και διπλής όψης.

«Χαρτί για εκτύπωση χωρίς περιθώρια» στη σελίδα 313

«Χαρτί για εκτύπωση διπλής όψης» στη σελίδα 314

Κατάλληλο χαρτί για εκτύπωση εγγράφων

Όνομασία μέσου	Μέγεθος	Χωρητικότητα τοποθέτησης (Φύλλα)		
		Κασέτα χαρτιού 1	Κασέτα χαρτιού 2	Δίσκος χαρτιού
Epson Business Paper	A4	250		50
Epson Bright White Ink Jet Paper	A4	250		50

Κατάλληλο χαρτί για εκτύπωση εγγράφων και φωτογραφιών

Όνομασία μέσου	Μέγεθος	Χωρητικότητα τοποθέτησης (Φύλλα)		
		Κασέτα χαρτιού 1	Κασέτα χαρτιού 2	Δίσκος χαρτιού
Epson Photo Quality Ink Jet Paper	A4	100	-	20
Epson Double-sided Photo Quality Ink Jet Paper	A4	1	-	1
Epson Matte Paper-Heavyweight	A4, 20×25 cm (8×10 ίντσες)	50	-	20

Κατάλληλο χαρτί για εκτύπωση φωτογραφιών

Όνομασία μέσου	Μέγεθος	Χωρητικότητα τοποθέτησης (Φύλλα)		
		Κασέτα χαρτιού 1	Κασέτα χαρτιού 2	Δίσκος χαρτιού
Epson Ultra Glossy Photo Paper	A4, 13×18 cm (5×7 ίντσες), 10×15 cm (4×6 ίντσες), 20×25 cm (8×10 ίντσες)	50	-	20
Epson Premium Glossy Photo Paper	A4, 13×18 cm (5×7 ίντσες), 10×15 cm (4×6 ίντσες), 20×25 cm (8×10 ίντσες), 16:9 ευρεία (4×7,11 ίντσες)	50	-	20
Epson Premium Semigloss Photo Paper	A4, 13×18 cm (5×7 ίντσες), 10×15 cm (4×6 ίντσες)	50	-	20
Epson Photo Paper Glossy	A4, 13×18 cm (5×7 ίντσες), 10×15 cm (4×6 ίντσες)	50	-	20

Εμπορικώς διαθέσιμο χαρτί

Σημείωση:

Ανατρέξτε στα παρακάτω για πληροφορίες σχετικά με τους διαθέσιμους τύπους χαρτιού για εκτύπωση χωρίς περιθώρια και διπλής όψης.

[«Χαρτί για εκτύπωση χωρίς περιθώρια» στη σελίδα 313](#)

[«Χαρτί για εκτύπωση διπλής όψης» στη σελίδα 314](#)

Απλά χαρτιά

Όνομασία μέσου	Μέγεθος	Χωρητικότητα τοποθέτησης (Φύλλα)		
		Κασέτα χαρτιού 1	Κασέτα χαρτιού 2	Δίσκος χαρτιού
Απλό χαρτί, φωτοαντιγραφικό χαρτί Επανεκτυπωμένο χαρτί* ¹ Επιστολόχαρτο	Legal, Letter, 8,5 × 13 ίντσες, A4, Executive* ² , B5, 16K (195 × 270 mm), Indian-Legal, SP1 (210 × 270 mm)	250		50
Έγχρωμο χαρτί Ανακυκλωμένο χαρτί Απλό χαρτί υψηλής ποιότητας	A5, A6, B6, SP2 (210 × 149 mm), SP3 (100 × 170 mm), SP4 (130 × 182 mm), SP5 (192 × 132 mm)	250	–	50
	Καθορισμένο από το χρήστη* ² (mm) 89 έως 215,9×127 έως 355,6	250	–	–
	Καθορισμένο από το χρήστη* ² (mm) 89 έως 215,9×355,7 έως 1200	1	–	–
	Καθορισμένο από το χρήστη* ² (mm) 182 έως 215,9×257 έως 355,6	–	250	–
	Καθορισμένο από το χρήστη* ² (mm) 182 έως 215,9×355,7 έως 1200	–	1	–
	Καθορισμένο από το χρήστη* ² (mm) 64 έως 215,9×127 έως 355,6	–	–	50
	Καθορισμένο από το χρήστη* ² (mm) 64 έως 215,9×355,7 έως 6000	–	–	1

*1 Χαρτί στο οποίο έχουν προ-εκτυπωθεί διάφορες φόρμες όπως δελτία ή χρεόγραφα.

*2 Είναι διαθέσιμη μόνο η εκτύπωση από υπολογιστή.

Χοντρά χαρτιά

Όνομασία μέσου	Μέγεθος	Χωρητικότητα τοποθέτησης (Φύλλα)		
		Κασέτα χαρτιού 1	Κασέτα χαρτιού 2	Δίσκος χαρτιού
Χοντρό χαρτί	Legal, Letter, 8,5 ×13 ίντσες, A4, Executive*, B5, A5, A6, B6, 16K (195 ×270 mm), Indian-Legal, SP1 (210 ×270 mm), SP2 (210 ×149 mm), SP3 (100 ×170mm), SP4 (130 ×182 mm), SP5 (192 ×132 mm)	50	–	20
	Καθορίζεται από τον χρήστη* (mm) 89 έως 215,9×127 έως 355,6	50	–	–
	Καθορίζεται από τον χρήστη* (mm) 89 έως 215,9×355,7 έως 1200	1	–	–
	Καθορίζεται από τον χρήστη* (mm) 64 έως 215,9×127 έως 355,6	–	–	20
	Καθορίζεται από τον χρήστη* (mm) 64 έως 215,9×355,7 έως 6000	–	–	1

* Είναι διαθέσιμη μόνο η εκτύπωση από υπολογιστή.

Φάκελος

Όνομασία μέσου	Μέγεθος	Χωρητικότητα τοποθέτησης (Φάκελοι)		
		Κασέτα χαρτιού 1	Κασέτα χαρτιού 2	Δίσκος χαρτιού
Φάκελος	Φάκελος #10, Φάκελος DL, Φάκελος C6	10	–	10
	Φάκελος C4	–	–	10

Χαρτί για εκτύπωση χωρίς περιθώρια

Γνήσιο χαρτί Epson

Epson Business Paper

- Epson Bright White Ink Jet Paper
- Epson Photo Quality Ink Jet Paper
- Epson Double-sided Photo Quality Ink Jet Paper
- Epson Matte Paper-Heavyweight
- Epson Ultra Glossy Photo Paper
- Epson Premium Glossy Photo Paper
- Epson Premium Semigloss Photo Paper
- Epson Photo Paper Glossy

Σχετικές πληροφορίες

➔ [«Διαθέσιμο χαρτί και δυνατότητες» στη σελίδα 310](#)

Εμπορικώς διαθέσιμο χαρτί

- Απλό χαρτί, Φωτοαντιγραφικό χαρτί, Επανεκτυπωμένο χαρτί, Επιστολόχαρτο, Έγχρωμο χαρτί, Ανακυκλωμένο χαρτί, Απλό χαρτί υψηλής ποιότητας (Letter, A4)
- Χοντρό χαρτί (Letter, A4)

Σχετικές πληροφορίες

➔ [«Διαθέσιμο χαρτί και δυνατότητες» στη σελίδα 310](#)

Χαρτί για εκτύπωση διπλής όψης

Γνήσιο χαρτί Epson

- Epson Business Paper
- Epson Bright White Ink Jet Paper
- Epson Double-sided Photo Quality Ink Jet Paper

Σχετικές πληροφορίες

➔ [«Διαθέσιμο χαρτί και δυνατότητες» στη σελίδα 310](#)

Εμπορικώς διαθέσιμο χαρτί

- Απλό χαρτί, Φωτοαντιγραφικό χαρτί, Επανεκτυπωμένο χαρτί, Επιστολόχαρτο, Έγχρωμο χαρτί, Ανακυκλωμένο χαρτί, Απλό χαρτί υψηλής ποιότητας*
- Χοντρό χαρτί*

* Δεν υποστηρίζεται χαρτί SP2, SP3, SP4, SP5 για αυτόματη εκτύπωση διπλής όψης.

Για αυτόματη εκτύπωση διπλής όψης με μεγέθη χαρτιού που ορίζονται από τον χρήστη, μπορείτε να χρησιμοποιήσετε μεγέθη χαρτιού 182 έως 215,9×257 έως 297 mm.

Σχετικές πληροφορίες

➔ «Διαθέσιμο χαρτί και δυνατότητες» στη σελίδα 310

Μη διαθέσιμοι τύποι χαρτιού

Μην χρησιμοποιείτε τους παρακάτω τύπους χαρτιού. Η χρήση αυτών των τύπων χαρτιού προκαλεί εμπλοκές χαρτιού και κηλίδες μελανιού στο εκτυπωμένο έγγραφο.

- Χαρτιά που είναι κυματιστά
- Χαρτιά που είναι σκισμένα ή κομμένα
- Χαρτιά που είναι διπλωμένα
- Χαρτιά που είναι νωπά
- Χαρτιά που είναι πολύ παχιά ή πολύ λεπτά
- Χαρτιά που διαθέτουν αυτοκόλλητα

Μην χρησιμοποιείτε τους παρακάτω φακέλους. Η χρήση αυτών των τύπων φακέλου προκαλεί εμπλοκές χαρτιού και κηλίδες μελανιού στο εκτυπωμένο έγγραφο.

- Φάκελοι που είναι κυρτωμένοι ή διπλωμένοι
- Φάκελοι με αυτοκόλλητες επιφάνειες στα πτερύγια ή φακέλους με παράθυρο
- Φάκελοι που είναι πολύ λεπτοί
Μπορεί να κυρτωθούν κατά την εκτύπωση.

Πληροφορίες για τα αναλώσιμα

Κωδικοί δοχείων μελάνης

Η Epson συνιστά τη χρήση γνήσιων μπουκαλιών μελανιού Epson.

Οι ακόλουθοι είναι οι κωδικοί για τα αυθεντικά δοχεία μελανιού Epson.

Σημαντικό:

- Η εγγύηση της Epson δεν καλύπτει βλάβες που προκαλούνται από μελάνια διαφορετικά από αυτά που καθορίζονται, συμπεριλαμβανομένων και αυθεντικών μελανιών Epson που δεν έχουν σχεδιαστεί για αυτόν τον εκτυπωτή ή μελάνια τρίτων κατασκευαστών.
- Η χρήση άλλων προϊόντων που δεν έχουν κατασκευαστεί από την Epson ενδέχεται να προκαλέσει ζημιά η οποία δεν καλύπτεται από τις εγγυήσεις της Epson και, σε συγκεκριμένες περιπτώσεις, ενδέχεται να οδηγήσει σε μη αναμενόμενη συμπεριφορά του εκτυπωτή.

Σημείωση:

- Οι κωδικοί των δοχείων μελάνης μπορεί να ποικίλουν ανάλογα με την τοποθεσία. Για τους σωστούς κωδικούς στην περιοχή σας, επικοινωνήστε με την υποστήριξη Epson.
- Παρόλο που τα μπουκάλια μελανιού μπορεί να περιέχουν ανακυκλωμένα υλικά, αυτό δεν επηρεάζει τη λειτουργία ή την απόδοση του εκτυπωτή.
- Ενδέχεται να υπάρξουν αλλαγές στις προδιαγραφές και την εμφάνιση του μπουκαλιού μελανιού χωρίς προηγούμενη ειδοποίηση για τη βελτίωση.

Για την Ευρώπη

Προϊόν	BK: Black (Μαύρο)	C: Cyan (Γαλάζιο)	M: Magenta (Ματζέντα)	Y: Yellow (Κίτρινο)
ET-5800	113	113	113	113
L6550	112	112	112	112

Σημείωση:

Επισκεφτείτε την παρακάτω ιστοσελίδα για πληροφορίες σχετικά με τις αποδόσεις των φιαλών μελανιού της Epson.

<http://www.epson.eu/pageyield>

For Australia and New Zealand

BK: Black (Μαύρο)	C: Cyan (Γαλάζιο)	M: Magenta (Ματζέντα)	Y: Yellow (Κίτρινο)
542	542	542	542

Για τις χώρες της Ασίας εκτός από την Κίνα

BK: Black (Μαύρο)	C: Cyan (Γαλάζιο)	M: Magenta (Ματζέντα)	Y: Yellow (Κίτρινο)
008	008	008	008

Κωδικός κουτιού συντήρησης

Η Epson συνιστά τη χρήση γνήσιου κουτιού συντήρησης Epson.

Κωδικός κουτιού συντήρησης: C9345

Σημαντικό:

Από τη στιγμή που έχει εγκατασταθεί σε έναν εκτυπωτή, το κουτί συντήρησης δεν μπορεί να χρησιμοποιηθεί με άλλους εκτυπωτές.

Πληροφορίες λογισμικού

Σε αυτή την ενότητα γίνεται εισαγωγή στις υπηρεσίες δικτύου και τα προϊόντα λογισμικού που διατίθενται για τον εκτυπωτή σας από τον ιστότοπο της Epson ή τον παρεχόμενο δίσκο λογισμικού.

Λογισμικό για εκτύπωση

Εφαρμογή για εκτύπωση από έναν υπολογιστή (Windows Printer Driver)

Το πρόγραμμα οδήγησης εκτυπωτή ελέγχει τον εκτυπωτή σύμφωνα με τις εντολές από μία εφαρμογή. Η πραγματοποίηση των ρυθμίσεων από το πρόγραμμα οδήγησης εκτυπωτή παρέχει τα καλύτερα δυνατά

αποτελέσματα εκτύπωσης. Μπορείτε, επίσης, να ελέγξετε την κατάσταση του εκτυπωτή ή να τον διατηρήσετε στη βέλτιστη κατάσταση λειτουργίας χρησιμοποιώντας το βοηθητικό πρόγραμμα οδήγησης εκτυπωτή.

Σημείωση:

Μπορείτε να αλλάξετε τη γλώσσα του προγράμματος οδήγησης εκτυπωτή. Επιλέξτε τη γλώσσα που θέλετε να χρησιμοποιήσετε από τη ρύθμιση **Γλώσσα** στην καρτέλα **Συντήρηση**.

Πρόσβαση στο πρόγραμμα οδήγησης του εκτυπωτή από εφαρμογές

Για να πραγματοποιήσετε ρυθμίσεις που εφαρμόζονται μόνο στην εφαρμογή που χρησιμοποιείτε, μεταβείτε σε αυτές από την αντίστοιχη εφαρμογή.

Επιλέξτε **Εκτύπωση** ή **Ρύθμιση εκτύπωσης** από το μενού **Αρχείο**. Επιλέξτε τον εκτυπωτή σας και έπειτα κάντε κλικ στην επιλογή **Προτιμήσεις** ή **Ιδιότητες**.

Σημείωση:

Οι λειτουργίες διαφέρουν ανάλογα με την εφαρμογή. Ανατρέξτε στη βοήθεια της εφαρμογής για λεπτομέρειες.

Πρόσβαση στο πρόγραμμα οδήγησης του εκτυπωτή από τον πίνακα ελέγχου

Για να προβείτε σε ρυθμίσεις που εφαρμόζονται σε όλες τις εφαρμογές, μεταβείτε σε αυτές από τον πίνακα ελέγχου.

Windows 10/Windows Server 2019/Windows Server 2016

Κάντε κλικ στο κουμπί έναρξης και, στη συνέχεια, επιλέξτε **Σύστημα Windows > Πίνακας ελέγχου > Προβολή συσκευών και εκτυπωτών** στην επιλογή **Υλικό και ήχος**. Κάντε δεξί κλικ στον εκτυπωτή σας ή πατήστε παρατεταμένα και έπειτα επιλέξτε **Προτιμήσεις εκτύπωσης**.

Windows 8.1/Windows 8/Windows Server 2012 R2/Windows Server 2012

Επιλέξτε **Επιφάνεια εργασίας > Ρυθμίσεις > Πίνακας ελέγχου > Προβολή συσκευών και εκτυπωτών** στην επιλογή **Υλικό και ήχος**. Κάντε δεξί κλικ στον εκτυπωτή σας ή πατήστε παρατεταμένα και έπειτα επιλέξτε **Προτιμήσεις εκτύπωσης**.

Windows 7/Windows Server 2008 R2

Κάντε κλικ στο κουμπί έναρξης, επιλέξτε **Πίνακας ελέγχου > Προβολή συσκευών και εκτυπωτών** στην επιλογή **Υλικό και ήχος**. Κάντε δεξί κλικ στον εκτυπωτή σας και επιλέξτε **Προτιμήσεις εκτύπωσης**.

Windows Vista/Windows Server 2008

Κάντε κλικ στο κουμπί έναρξης, επιλέξτε **Πίνακας ελέγχου > Εκτυπωτές** στην επιλογή **Υλικό και ήχος**. Κάντε δεξί κλικ στον εκτυπωτή σας και επιλέξτε **Προτιμήσεις εκτύπωσης**.

Windows XP/Windows Server 2003 R2/Windows Server 2003

Κάντε κλικ στο κουμπί έναρξης και επιλέξτε **Πίνακας ελέγχου > Εκτυπωτές και λοιπό υλικό > Εκτυπωτές και φαξ**. Κάντε δεξί κλικ στον εκτυπωτή σας και επιλέξτε **Προτιμήσεις εκτύπωσης**.

Πρόσβαση στο πρόγραμμα οδήγησης εκτυπωτή από το εικονίδιο εκτυπωτή στη γραμμή εργασιών

Το εικονίδιο εκτυπωτή στη γραμμή εργασιών της επιφάνειας εργασίας είναι ένα εικονίδιο συντόμευσης που σας δίνει τη δυνατότητα γρήγορης πρόσβασης στο πρόγραμμα οδήγησης εκτυπωτή.

Αν κάνετε κλικ στο εικονίδιο εκτυπωτή και επιλέξετε **Ρυθμίσεις εκτυπωτή**, μπορείτε να μεταβείτε στο ίδιο παράθυρο ρυθμίσεων εκτυπωτή με αυτό που εμφανίζεται από τον πίνακα ελέγχου. Αν κάνετε διπλό κλικ σε αυτό το εικονίδιο, μπορείτε να ελέγξετε την κατάσταση του εκτυπωτή.

Σημείωση:

Αν το εικονίδιο του εκτυπωτή δεν εμφανίζεται στη γραμμή κατάστασης, μεταβείτε στο παράθυρο του προγράμματος οδήγησης εκτυπωτή, κάντε κλικ στην επιλογή **Προτιμήσεις εποπτείας** από την καρτέλα **Συντήρηση** και, στη συνέχεια, επιλέξτε **Καταχωρήστε το εικονίδιο συντόμευσης στη γραμμή εργασιών**.

Εκκίνηση του βοηθητικού προγράμματος

Μεταβείτε στο παράθυρο του προγράμματος οδήγησης του εκτυπωτή. Κάντε κλικ στην καρτέλα **Συντήρηση**.

Σχετικές πληροφορίες

➔ [«Επιλογές μενού για το Πρόγραμμα οδήγησης εκτυπωτή» στη σελίδα 47](#)

Εφαρμογή για εκτύπωση από έναν υπολογιστή (Mac OS Printer Driver)

Το πρόγραμμα οδήγησης εκτυπωτή ελέγχει τον εκτυπωτή σύμφωνα με τις εντολές από μία εφαρμογή. Η πραγματοποίηση των ρυθμίσεων από το πρόγραμμα οδήγησης εκτυπωτή παρέχει τα καλύτερα δυνατά αποτελέσματα εκτύπωσης. Μπορείτε, επίσης, να ελέγξετε την κατάσταση του εκτυπωτή ή να τον διατηρήσετε στη βέλτιστη κατάσταση λειτουργίας χρησιμοποιώντας το βοηθητικό πρόγραμμα οδήγησης εκτυπωτή.

Πρόσβαση στο πρόγραμμα οδήγησης του εκτυπωτή από εφαρμογές

Πατήστε **Ρύθμιση σελίδας** ή **Εκτύπωση** στο μενού **Αρχείο** της εφαρμογής σας. Αν χρειαστεί, κάντε κλικ στην επιλογή **Προβολή λεπτομερειών** (ή ▼) για επέκταση του παραθύρου εκτύπωσης.

Σημείωση:

Ανάλογα με την εφαρμογή που χρησιμοποιείται, η **Ρύθμιση σελίδας** μπορεί να μην προβάλλεται στο μενού **Αρχείο** και οι λειτουργίες για την προβολή της οθόνης εκτυπωτή μπορεί να διαφέρουν. Ανατρέξτε στη βοήθεια της εφαρμογής για λεπτομέρειες.

Εκκίνηση του βοηθητικού προγράμματος

Επιλέξτε **Προτιμήσεις συστήματος** από το μενού Apple > **Εκτυπωτές και σαρωτές** (ή **Εκτύπωση και σάρωση, Εκτύπωση και φαξ**) και στη συνέχεια, επιλέξτε τον εκτυπωτή. Κάντε κλικ στην επιλογή **Επιλογές και προμήθειες** > **Βοήθεια** > **Άνοιγμα Βοηθήματος εκτυπωτή**.

Σχετικές πληροφορίες

➔ [«Επιλογές μενού για το Πρόγραμμα οδήγησης εκτυπωτή» στη σελίδα 73](#)

Οδηγός για το πρόγραμμα οδήγησης εκτυπωτή των Mac OS

Epson Printer Utility

Μπορείτε να εκτελέσετε μια λειτουργία συντήρησης, όπως έλεγχο των ακροφυσίων και καθαρισμό της κεφαλής εκτύπωσης, και εκκινώντας τη λειτουργία **EPSON Status Monitor**, μπορείτε να ελέγξετε την κατάσταση του εκτυπωτή και τις πληροφορίες σφάλματος.

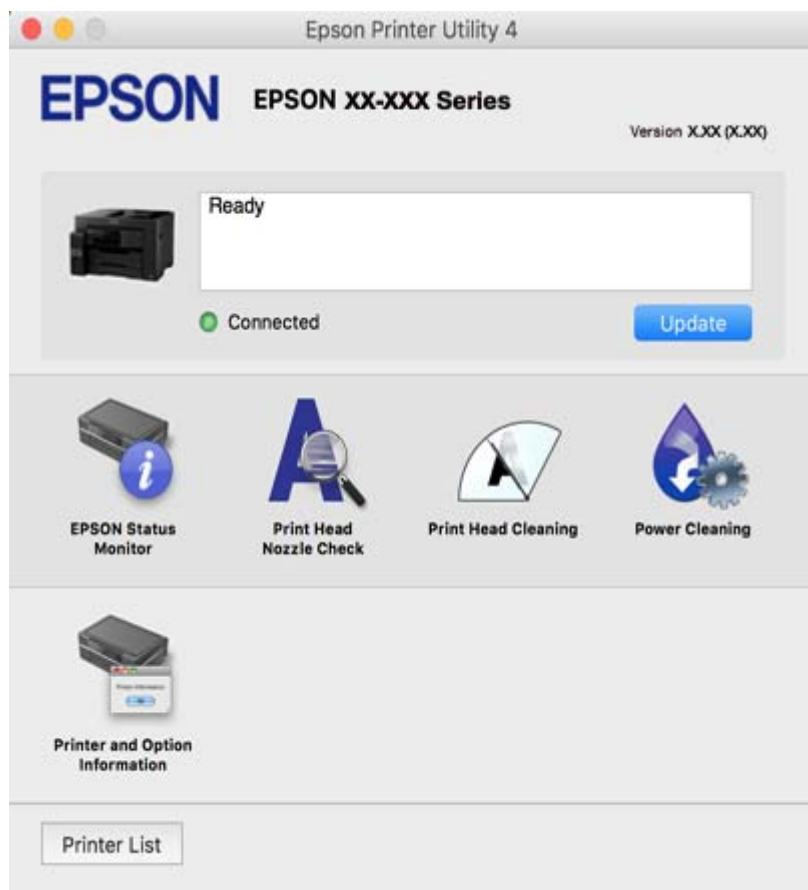

Εφαρμογή για γρήγορη και ευχάριστη εκτύπωση από έναν υπολογιστή (Epson Photo+)

Το Epson Photo+ είναι μια εφαρμογή που σας επιτρέπει να εκτυπώσετε εύκολα εικόνες με μια ποικιλία διατάξεων. Μπορείτε επίσης να εκτελέσετε διόρθωση εικόνας και προσαρμογή της θέσης, καθώς βλέπετε μια προεπισκόπηση του εγγράφου σας. Μπορείτε επίσης να φωτίσετε περισσότερο τις εικόνες σας προσθέτοντας κείμενο και σφραγίδες όπου θέλετε. Όταν εκτυπώνετε σε αυθεντικό φωτογραφικό χαρτί Epson, η απόδοση του μελανιού βελτιστοποιείται δημιουργώντας ένα όμορφο τελείωμα με εξαιρετικές αποχρώσεις.

Ανατρέξτε στη βοήθεια της εφαρμογής για λεπτομέρειες.

Σημείωση:

- Τα λειτουργικά συστήματα Windows Server δεν υποστηρίζονται.
- Για να χρησιμοποιήσετε αυτήν την εφαρμογή θα πρέπει να έχει εγκατασταθεί το πρόγραμμα οδήγησης για αυτόν τον εκτυπωτή.

Εκκίνηση στα Windows

Windows 10

Κάντε κλικ στο κουμπί έναρξης και, στη συνέχεια, επιλέξτε **Epson Software > Epson Photo+**.

Windows 8.1/Windows 8

Εισαγάγετε το όνομα της εφαρμογής στο σύμβολο αναζήτησης και έπειτα επιλέξτε το εμφανιζόμενο εικονίδιο.

Windows 7/Windows Vista/Windows XP

Κάντε κλικ στο κουμπί έναρξης και επιλέξτε **Όλα τα προγράμματα ή Προγράμματα > Epson Software > Epson Photo+**.

Εκκίνηση στα Mac OS

Επιλέξτε **Μετάβαση > Εφαρμογές > Epson Software > Epson Photo+**.

Σχετικές πληροφορίες

➔ «Ξεχωριστή εγκατάσταση εφαρμογών» στη σελίδα 169

Εφαρμογή για την εύκολη εκτύπωση από μια έξυπνη συσκευή (Epson iPrint)

Χρησιμοποιώντας την εφαρμογή Epson iPrint, μπορείτε να εκτυπώνετε φωτογραφίες, έγγραφα και ιστοσελίδες από έξυπνες συσκευές, όπως smartphone ή tablet. Μπορείτε να χρησιμοποιήσετε την τοπική εκτύπωση, εκτυπώνοντας από μια έξυπνη συσκευή που είναι συνδεδεμένη στο ίδιο ασύρματο δίκτυο με τον εκτυπωτή σας, ή με απομακρυσμένη εκτύπωση, εκτυπώνοντας από μία απομακρυσμένη τοποθεσία μέσω Internet. Για να χρησιμοποιήσετε την απομακρυσμένη εκτύπωση, καταχωρήστε τον εκτυπωτή σας στην υπηρεσία Epson Connect.



Εγκατάσταση του Epson iPrint

Μπορείτε να εγκαταστήσετε την εφαρμογή Epson iPrint στην έξυπνη συσκευή σας από την ακόλουθη διεύθυνση URL ή τον κώδικα QR.

<http://ipr.to/c>



Εφαρμογή για την εύκολη εκτύπωση από μια εφαρμογή Android (Epson Print Enabler)

Το Epson Print Enabler είναι μια εφαρμογή που σας επιτρέπει να εκτυπώνετε ασύρματα τα έγγραφα, email, φωτογραφίες και ιστοσελίδες σας από το τηλέφωνο ή το tablet Android σας (Android v4.4 ή νεότερη έκδοση). Με

μερικές μόνο κινήσεις, η συσκευή σας Android εντοπίζει τον εκτυπωτή Epson που είναι συνδεδεμένος στο ίδιο ασύρματο δίκτυο.

Πραγματοποιήστε αναζήτηση για το Epson Print Enabler στο Google Play και εγκαταστήστε το.

Λογισμικό για σάρωση

Εφαρμογή για τη σάρωση από έναν υπολογιστή (Epson ScanSmart)

Αυτή η εφαρμογή σας επιτρέπει να σαρώνετε έγγραφα εύκολα, και να αποθηκεύετε έπειτα τις σαρωμένες εικόνες σε απλά βήματα.

Ανατρέξτε στη βοήθεια του Epson ScanSmart για λεπτομέρειες σχετικά με τη χρήση των λειτουργιών.

Εκκίνηση στα Windows

Windows 10

Κάντε κλικ στο κουμπί Έναρξη και, στη συνέχεια, επιλέξτε **Epson Software > Epson ScanSmart**.

Windows 8.1/Windows 8

Εισαγάγετε το όνομα της εφαρμογής στο σύμβολο αναζήτησης και έπειτα επιλέξτε το εμφανιζόμενο εικονίδιο.

Windows 7

Κάντε κλικ στο κουμπί έναρξης και, στη συνέχεια, επιλέξτε **Όλα τα προγράμματα > Epson Software > Epson ScanSmart**.

Εκκίνηση στα Mac OS

Επιλέξτε **Μετάβαση > Εφαρμογές > Epson Software > Epson ScanSmart**.

Λογισμικό για αποστολή φαξ

Εφαρμογή για τη Ρύθμιση παραμέτρων λειτουργιών φαξ και αποστολής φαξ (FAX Utility)

Το FAX Utility είναι μια εφαρμογή που σας επιτρέπει να ρυθμίσετε διάφορες παραμέτρους για την αποστολή φαξ από υπολογιστή. Μπορείτε να δημιουργήσετε ή να επεξεργαστείτε τη λίστα επαφών που θα χρησιμοποιείται κατά την αποστολή ενός φαξ, να ρυθμίσετε τις παραμέτρους αποθήκευσης των ληφθέντων φαξ σε μορφή PDF στον υπολογιστή, κ.ο.κ. Ανατρέξτε στη βοήθεια της εφαρμογής για λεπτομέρειες.

Σημείωση:

Τα λειτουργικά συστήματα Windows Server δεν υποστηρίζονται.

Βεβαιωθείτε ότι έχετε εγκαταστήσει το πρόγραμμα οδήγησης του εκτυπωτή πριν εγκαταστήσετε το FAX Utility.

Βεβαιωθείτε ότι έχετε εγκαταστήσει το πρόγραμμα οδήγησης του εκτυπωτή πριν εγκαταστήσετε το FAX Utility. Ανατρέξτε στα θέματα «Εκκίνηση στα Windows» ή «Εκκίνηση σε Mac OS» για να ελέγξετε εάν η εφαρμογή έχει εγκατασταθεί.

Εκκίνηση στα Windows

Windows 10

Κάντε κλικ στο κουμπί Έναρξη και επιλέξτε **Epson Software > FAX Utility**.

Windows 8.1/Windows 8

Εισαγάγετε το όνομα της εφαρμογής στο σύμβολο αναζήτησης και έπειτα επιλέξτε το εμφανιζόμενο εικονίδιο.

Windows 7/Windows Vista/Windows XP

Κάντε κλικ στο κουμπί έναρξης και επιλέξτε **Όλα τα προγράμματα (ή Προγράμματα) > Epson Software > FAX Utility**.

Εκκίνηση στα Mac OS

Επιλέξτε **Προτιμήσεις συστήματος** από το μενού Apple > **Εκτυπωτές και σαρωτές (ή Εκτύπωση και σάρωση, Εκτύπωση και φαξ)** και, στη συνέχεια, επιλέξτε τον εκτυπωτή (FAX). Κάντε κλικ στην επιλογή **Επιλογές και προμήθειες > Βοήθεια > Άνοιγμα Βοηθήματος εκτυπωτή**.

Σχετικές πληροφορίες

➔ [«Αποστολή φαξ από υπολογιστή» στη σελίδα 148](#)

➔ [«Λήψη φαξ σε υπολογιστή» στη σελίδα 152](#)

Εφαρμογή για αποστολή φαξ (Πρόγραμμα οδήγησης PC-FAX)

Το πρόγραμμα οδήγησης PC-FAX είναι μια εφαρμογή που σας επιτρέπει να αποστείλετε ένα έγγραφο, το οποίο έχει δημιουργηθεί σε ξεχωριστή εφαρμογή, ως φαξ απευθείας από τον υπολογιστή. Η εγκατάσταση του προγράμματος οδήγησης PC-FAX εκτελείται κατά την εγκατάσταση του FAX Utility. Ανατρέξτε στη βοήθεια της εφαρμογής για λεπτομέρειες.

Σημείωση:

Τα λειτουργικά συστήματα Windows Server δεν υποστηρίζονται.

Η διαδικασία διαφέρει ανάλογα με την εφαρμογή που χρησιμοποιήσατε για τη δημιουργία του εγγράφου. Ανατρέξτε στη βοήθεια της εφαρμογής για λεπτομέρειες.

Ελέγξτε εάν η εφαρμογή έχει εγκατασταθεί. Ανατρέξτε παρακάτω στο θέμα «Πρόσβαση από Windows» ή «Πρόσβαση από Mac OS».

Πρόσβαση από Windows

Στην εφαρμογή, επιλέξτε **Εκτύπωση** ή **Παράμετροι εκτύπωσης** από το μενού **Αρχείο**. Επιλέξτε τον εκτυπωτή σας (το FAX σας), και έπειτα κάντε κλικ στην επιλογή **Προτιμήσεις** ή **Ιδιότητες**.

Πρόσβαση από Mac OS

Στην εφαρμογή, επιλέξτε **Εκτύπωση** από το μενού **Αρχείο**. Επιλέξτε τον εκτυπωτή (FAX) στη ρύθμιση **Εκτυπωτής** και στη συνέχεια επιλέξτε **Ρυθμίσεις φαξ** ή **Ρυθμίσεις παραλήπτη** από το αναδυόμενο μενού.

Σχετικές πληροφορίες

➔ [«Αποστολή φαξ από υπολογιστή» στη σελίδα 148](#)

Λογισμικό για τη δημιουργία πακέτου

Application for Creating Driver Packages (EpsonNet SetupManager)

Το EpsonNet SetupManager είναι ένα λογισμικό για τη δημιουργία ενός πακέτου για μια απλή εγκατάσταση εκτυπωτή, όπως εγκατάσταση του προγράμματος οδήγησης εκτυπωτή, εγκατάσταση του EPSON Status Monitor και δημιουργία μιας θύρας εκτυπωτή. Αυτό το λογισμικό επιτρέπει στον διαχειριστή να δημιουργήσει μοναδικά πακέτα λογισμικού και να τα διανείμει μεταξύ ομάδων.

Για περισσότερες πληροφορίες, επισκεφθείτε την τοποθεσία web της Epson της χώρας σας.

<http://www.epson.com>

Λογισμικό για την πραγματοποίηση ρυθμίσεων ή διαχείριση συσκευών

Εφαρμογή για τη Ρύθμιση παραμέτρων λειτουργιών εκτυπωτή (Web Config)

Η εφαρμογή Web Config εκτελείται σε ένα πρόγραμμα περιήγησης στο web, όπως το Internet Explorer και το Safari, σε έναν υπολογιστή ή μια έξυπνη συσκευή. Μπορείτε να επιβεβαιώσετε την κατάσταση του εκτυπωτή ή να αλλάξετε τις ρυθμίσεις του εκτυπωτή και της υπηρεσίας δικτύου. Για να χρησιμοποιήσετε την εφαρμογή Web Config, συνδέστε τον εκτυπωτή και τον υπολογιστή ή τη συσκευή στο ίδιο δίκτυο.

Υποστηρίζονται τα ακόλουθα προγράμματα περιήγησης.

Microsoft Edge, Internet Explorer 8 ή νεότερη έκδοση, Firefox*, Chrome*, Safari*

* Χρησιμοποιήστε την τελευταία έκδοση.

Εκτέλεση του Web Config σε πρόγραμμα περιήγησης στο web

1. Ελέγξτε τη διεύθυνση IP του εκτυπωτή.

Επιλέξτε το εικονίδιο δικτύου στην αρχική οθόνη του εκτυπωτή και, στη συνέχεια, επιλέξτε τη μέθοδο ενεργής σύνδεσης για να επιβεβαιώσετε τη διεύθυνση IP του εκτυπωτή.

Σημείωση:

Μπορείτε επίσης να ελέγξετε τη διεύθυνση IP εκτυπώνοντας την αναφορά σύνδεσης δικτύου.

2. Εκτελέστε ένα Πρόγραμμα περιήγησης ιστού από έναν υπολογιστή ή μια έξυπνη συσκευή και κατόπιν εισαγάγετε τη διεύθυνση IP του εκτυπωτή.

Μορφή:

IPv4: <http://η διεύθυνση IP του εκτυπωτή/>

IPv6: [http://\[η διεύθυνση IP του εκτυπωτή\]/](http://[η διεύθυνση IP του εκτυπωτή]/)

Παραδείγματα:

IPv4: <http://192.168.100.201/>

IPv6: [http://\[2001:db8::1000:1\]/](http://[2001:db8::1000:1]/)

Σημείωση:

Χρησιμοποιώντας την έξυπνη συσκευή, μπορείτε επίσης να εκτελέσετε το Web Config από την οθόνη συντήρησης του Epson iPrint.

Καθώς ο εκτυπωτής χρησιμοποιεί ένα αυτο-υπογεγραμμένο πιστοποιητικό κατά την πρόσβαση στο HTTPS, εμφανίζεται μια προειδοποίηση στο πρόγραμμα περιήγησης όταν ξεκινάτε το Web Config. Αυτό δεν υποδεικνύει ένα πρόβλημα και μπορεί να αγνοηθεί.

Σχετικές πληροφορίες

- ➔ «Εφαρμογή για την εύκολη εκτύπωση από μια έξυπνη συσκευή (Epson iPrint)» στη σελίδα 320
- ➔ «Εκτύπωση αναφοράς σύνδεσης δικτύου» στη σελίδα 300

Εκτέλεση του Web Config στα Windows

Όταν συνδέετε έναν υπολογιστή στον εκτυπωτή χρησιμοποιώντας το WSD, ακολουθήστε τα βήματα παρακάτω για να εκτελεστεί το Web Config.

1. Ανοίξτε τη λίστα εκτυπωτών στον υπολογιστή.
 - Windows 10
Κάντε κλικ στο κουμπί έναρξης και, στη συνέχεια, επιλέξτε **Σύστημα Windows > Πίνακας ελέγχου > Προβολή συσκευών και εκτυπωτών** στην επιλογή **Υλικό και ήχος**.
 - Windows 8.1/Windows 8
Επιλέξτε **Επιφάνεια εργασίας > Ρυθμίσεις > Πίνακας ελέγχου > Προβολή συσκευών και εκτυπωτών** στην ενότητα **Υλικό και ήχος** (ή **Υλικό**).
 - Windows 7
Κάντε κλικ στο κουμπί έναρξης, επιλέξτε **Πίνακας ελέγχου > Προβολή συσκευών και εκτυπωτών** στην επιλογή **Υλικό και ήχος**.
 - Windows Vista
Κάντε κλικ στο κουμπί έναρξης, επιλέξτε **Πίνακας ελέγχου > Εκτυπωτές** στην επιλογή **Υλικό και ήχος**.
2. Κάντε δεξί κλικ στον εκτυπωτή σας και επιλέξτε **Ιδιότητες**.
3. Επιλέξτε την καρτέλα **Υπηρεσία ιστού** και κάντε κλικ στο URL.
Καθώς ο εκτυπωτής χρησιμοποιεί ένα αυτο-υπογεγραμμένο πιστοποιητικό κατά την πρόσβαση στο HTTPS, εμφανίζεται μια προειδοποίηση στο πρόγραμμα περιήγησης όταν ξεκινάτε το Web Config. Αυτό δεν υποδεικνύει ένα πρόβλημα και μπορεί να αγνοηθεί.

Εκτέλεση του Web Config στα Mac OS

1. Επιλέξτε **Προτιμήσεις συστήματος** από το μενού Apple > **Εκτυπωτές και σαρωτές** (ή **Εκτύπωση και σάρωση, Εκτύπωση και φαξ**) και στη συνέχεια, επιλέξτε τον εκτυπωτή.
2. Επιλέξτε **Επιλογές και προμήθειες > Εμφάνιση ιστοσελίδας εκτυπωτή**.
Καθώς ο εκτυπωτής χρησιμοποιεί ένα αυτο-υπογεγραμμένο πιστοποιητικό κατά την πρόσβαση στο HTTPS, εμφανίζεται μια προειδοποίηση στο πρόγραμμα περιήγησης όταν ξεκινάτε το Web Config. Αυτό δεν υποδεικνύει ένα πρόβλημα και μπορεί να αγνοηθεί.

Εφαρμογή ρύθμισης της συσκευής σε ένα δίκτυο (EpsonNet Config)

Το EpsonNet Config είναι μια εφαρμογή που σας επιτρέπει να ορίσετε τις διευθύνσεις και τα πρωτόκολλα της διεπαφής δικτύου. Ανατρέξτε στον οδηγό λειτουργίας ή στη βοήθεια της εφαρμογής EpsonNet Config για περισσότερες λεπτομέρειες.

Εκκίνηση στα Windows

- Windows 10/Windows Server 2019/Windows Server 2016

Κάντε κλικ στο κουμπί Έναρξη και, στη συνέχεια, επιλέξτε **EpsonNet > EpsonNet Config**.

- Windows 8.1/Windows 8/Windows Server 2012 R2/Windows Server 2012

Εισαγάγετε το όνομα της εφαρμογής στο σύμβολο αναζήτησης και έπειτα επιλέξτε το εμφανιζόμενο εικονίδιο.

- Windows 7/Windows Vista/Windows XP/Windows Server 2008 R2/Windows Server 2008/Windows Server 2003 R2/Windows Server 2003

Κάντε κλικ στο κουμπί έναρξης και επιλέξτε **Όλα τα προγράμματα ή Προγράμματα > EpsonNet > EpsonNet Config SE > EpsonNet Config**.

Εκκίνηση στα Mac OS

Επιλέξτε **Μετάβαση > Εφαρμογές > Epson Software > EpsonNet > EpsonNet Config SE > EpsonNet Config**.

Σχετικές πληροφορίες

➔ [«Ξεχωριστή εγκατάσταση εφαρμογών» στη σελίδα 169](#)

Λογισμικό για τη διαχείριση συσκευών στο δίκτυο (Epson Device Admin)

Το Epson Device Admin είναι ένα λογισμικό εφαρμογής πολλών λειτουργιών που διαχειρίζεται τη συσκευή στο δίκτυο.

Οι παρακάτω λειτουργίες είναι διαθέσιμες.

- Παρακολουθήστε ή διαχειριστείτε έως και 2000 εκτυπωτές ή σαρωτές στον τομέα
- Δημιουργήστε μια αναλυτική αναφορά, όπως για την κατάσταση αναλώσιμων ή προϊόντος
- Ενημέρωση του υλικολογισμικού προϊόντος
- Εισαγωγή της συσκευής στο δίκτυο
- Εφαρμόστε τις ενοποιημένες ρυθμίσεις σε πολλές συσκευές.

Μπορείτε να κάνετε λήψη του Epson Device Admin από την τοποθεσία web υποστήριξης της Epson. Για περισσότερες πληροφορίες, ανατρέξτε στην τεκμηρίωση ή βοήθεια του Epson Device Admin.

Λογισμικό για ενημέρωση

Εφαρμογή για την ενημέρωση λογισμικού και υλικολογισμικού (EPSON Software Updater)

Το EPSON Software Updater είναι μια εφαρμογή που εγκαθιστά νέο λογισμικό και ενημερώνει το υλικολογισμικό και τα εγχειρίδια μέσω Internet.

Σημείωση:

Τα λειτουργικά συστήματα Windows Server δεν υποστηρίζονται.

Εκκίνηση στα Windows

Windows 10

Κάντε κλικ στο κουμπί Έναρξη και, στη συνέχεια, επιλέξτε **Epson Software > EPSON Software Updater**.

Windows 8.1/Windows 8

Εισαγάγετε το όνομα της εφαρμογής στο σύμβολο αναζήτησης και έπειτα επιλέξτε το εμφανιζόμενο εικονίδιο.

Windows 7/Windows Vista/Windows XP

Κάντε κλικ στο κουμπί έναρξης και επιλέξτε **Όλα τα προγράμματα (ή Προγράμματα) > Epson Software > EPSON Software Updater**.

Σημείωση:

Μπορείτε, επίσης, να εκκινήσετε το EPSON Software Updater κάνοντας κλικ στο εικονίδιο εκτυπωτή στη γραμμή εργασιών από την επιφάνεια εργασίας και επιλέγοντας έπειτα **Ενημέρωση λογισμικού**.

Εκκίνηση στα Mac OS

Επιλέξτε **Μετάβαση > Εφαρμογές > Epson Software > EPSON Software Updater**.

Σχετικές πληροφορίες

➔ [«Ξεχωριστή εγκατάσταση εφαρμογών» στη σελίδα 169](#)

Λίστα μενού ρυθμίσεων

Επιλέξτε **Ρυθμίσ** στην αρχική οθόνη του εκτυπωτή για να πραγματοποιήσετε διάφορες ρυθμίσεις.

Γενικές ρυθμίσεις

Επιλέξτε τα μενού στον πίνακα ελέγχου, όπως περιγράφεται παρακάτω.

Ρυθμίσ > Γενικές ρυθμίσεις

Βασικές ρυθμίσεις

Επιλέξτε τα μενού στον πίνακα ελέγχου, όπως περιγράφεται παρακάτω.

Ρυθμίσ > Γενικές ρυθμίσεις > Βασικές ρυθμίσεις

Δεν μπορείτε να αλλάξετε ρυθμίσεις που έχουν κλειδωθεί από τον διαχειριστή σας.

Φωτεινότη. LCD:

Προσαρμόστε τη φωτεινότητα της οθόνης LCD.

Ήχοι:

Προσαρμόστε την ένταση ήχου.

Αθόρυβο

Επιλέξτε **Ενεργ.** για σίγαση όλων των ήχων.

Κανονική λειτουργία

Επιλέξτε την ένταση, όπως **Πάτημα κουμπ.**

Λειτουργία χωρίς μηνύματα

Επιλέξτε την ένταση, όπως **Πάτημα κουμπ στο Αθόρυβη λειτουργία.**

Χρον. Ύπνου:

Ρυθμίστε τη χρονική περίοδο για τη μετάβαση σε κατάσταση αναστολής λειτουργίας (λειτουργία εξοικονόμησης ενέργειας) όταν ο εκτυπωτής δεν έχει εκτελέσει κάποια λειτουργία. Η οθόνη LCD γίνεται μαύρη μόλις παρέλθει ο προκαθορισμένος χρόνος.

Επαναφορά από αδράνεια:

Επαναφορά με οθόνης αφής LCD:

Επιλέξτε **Ενεργοποίηση** για επαναφορά από την κατάσταση αναμονής (εξοικονόμηση ενέργειας) με άγγιγμα της οθόνης αφής. Όταν είναι απενεργοποιημένο, πρέπει να πατήσετε ένα κουμπί στον πίνακα ελέγχου για να επαναφέρετε τον εκτυπωτή. Η απενεργοποίηση αυτής της λειτουργίας αποτρέπει τυχόν ακούσιες πράξεις που προκαλούνται λόγω ξένων αντικειμένων που αγγίζουν την οθόνη. Μπορείτε επίσης να ορίσετε μια χρονική περίοδο κατά την οποία αυτή η λειτουργία θα είναι ενεργοποιημένη.

Απενεργ χρονοδιακ:

Το προϊόν σας μπορεί να διαθέτει αυτή τη λειτουργία ή τη λειτουργία **Ρυθμ. απενεργ.**, ανάλογα με το σημείο αγοράς.

Επιλέξτε αυτήν τη ρύθμιση για να απενεργοποιείται αυτόματα ο εκτυπωτής όταν δεν χρησιμοποιείται για ένα προκαθορισμένο χρονικό διάστημα. Μπορείτε να προσαρμόσετε το χρόνο πριν την εφαρμογή της διαχείρισης τροφοδοσίας. Οποιαδήποτε αύξηση θα επηρεάσει την ενεργειακή αποδοτικότητα του προϊόντος. Αναλογιστείτε το περιβάλλον πριν κάνετε οποιαδήποτε αλλαγή.

Ρυθμ. απενεργ.:

Το προϊόν σας μπορεί να διαθέτει αυτή τη λειτουργία ή τη λειτουργία **Απενεργ χρονοδιακ**, ανάλογα με το σημείο αγοράς.

Απενεργοποίηση όταν ανενεργό

Επιλέξτε αυτή τη ρύθμιση για να απενεργοποιείται αυτόματα ο εκτυπωτής όταν δεν χρησιμοποιείται για ένα προκαθορισμένο χρονικό διάστημα. Οποιαδήποτε αύξηση θα επηρεάσει την ενεργειακή αποδοτικότητα του προϊόντος. Αναλογιστείτε το περιβάλλον πριν κάνετε οποιαδήποτε αλλαγή.

Απενεργοποίηση κατά την αποσύνδεση

Επιλέξτε αυτή τη ρύθμιση για να απενεργοποιείται ο εκτυπωτής μετά από 30 λεπτά, όταν όλες οι θύρες του συμπεριλαμβανομένης της θύρας LINE είναι αποσυνδεδεμένες. Αυτή η δυνατότητα ίσως να μην είναι διαθέσιμη, ανάλογα με την περιοχή σας.

Ρυθμίσ. Ημερομηνίας/Ώρας:

Ημερομηνία/Ώρα

Πληκτρολογήστε την τρέχουσα ημερομηνία και ώρα.

Θερινή ώρα

Επιλέξτε τη ρύθμιση θερινής ώρας που ισχύει για την περιοχή σας.

❑ Διαφορά ώρας

Εισαγάγετε τη διαφορά ώρας μεταξύ της τοπικής σας ώρας και της UTC (Συντονισμένη παγκόσμια ώρα).

Χώρα/Περιοχή:

Επιλέξτε τη χώρα ή την περιοχή στην οποία χρησιμοποιείτε τον εκτυπωτή. Εάν αλλάξετε τη χώρα ή την περιοχή, οι ρυθμίσεις φαξ θα επιστρέψουν στις προεπιλεγμένες τιμές τους και θα χρειαστεί να τις επιλέξετε ξανά.

Γλώσσα/Language:

Επιλέξτε τη γλώσσα που χρησιμοποιείται στην οθόνη LCD.

Οθόνη έναρξης:

Ορίστε το μενού που εμφανίζεται στην οθόνη LCD όταν απενεργοποιείται ο εκτυπωτής και είναι ενεργοποιημένη η λειτουργία **Λήξη χρον. ορίου λειτ.**.

Επεξεργασία διάταξης Αρχικής οθόνης:

Αλλάξτε τη διάταξη των εικονιδίων στην οθόνη LCD. Μπορείτε επίσης να προσθέσετε, αφαιρέσετε και μετακινήσετε εικονίδια.

Ταπετσαρία:

Αλλάξτε το χρώμα φόντου της οθόνης LCD.

Λήξη χρον. ορίου λειτ.:

Επιλέξτε **Ενερ.** για να επιστρέψετε στην αρχική οθόνη, όταν δεν έχουν εκτελεστεί λειτουργίες για ένα προκαθορισμένο χρονικό διάστημα. Όταν έχουν εφαρμοστεί περιορισμοί χρηστών και δεν εκτελούνται λειτουργίες για ένα προκαθορισμένο χρονικό διάστημα, αποσυνδέστε και επιστρέψετε στην αρχική οθόνη.

Πληκτρολ.:

Αλλάξτε τη διάταξη του πληκτρολογίου στην οθόνη LCD.

Προεπ. οθ.(Job/Status)

Επιλέξτε τις προεπιλεγμένες πληροφορίες που θέλετε να εμφανίζονται όταν πατάτε το **Job/Status**.

Σχετικές πληροφορίες

➔ «Εξοικονόμηση ενέργειας» στη σελίδα 168

➔ «Εισαγωγή χαρακτήρων» στη σελίδα 30

Ρυθμίσεις εκτυπωτή

Επιλέξτε τα μενού στον πίνακα ελέγχου, όπως περιγράφεται παρακάτω.

Ρυθμίς > Γενικές ρυθμίσεις > Ρυθμίσεις εκτυπωτή

Δεν μπορείτε να αλλάξετε ρυθμίσεις που έχουν κλειδωθεί από τον διαχειριστή σας.

Ρυθμίσεις προέλ. χαρτιού:

Ρύθμιση χαρτιού:

Επιλέξτε προέλευση χαρτιού για να ορίσετε το μέγεθος και τον τύπο χαρτιού που τοποθετήσατε. Όταν η επιλογή **Μέγ. χαρτ. Αυτόμ. ανίχν.** είναι ενεργοποιημένη, ο εκτυπωτής εντοπίζει το μέγεθος χαρτιού που έχετε τοποθετήσει.

Προτερ. δίσκου χαρτιού:

Επιλέξτε **Ενερ.** για να δώσετε προτεραιότητα εκτύπωσης στο χαρτί που έχει τοποθετηθεί στο πίσω τροφοδοσία χαρτιού.

Αυτ. μετάβ. σε A4/Letter:

Επιλέξτε **Ενερ.** για τροφοδοσία χαρτιού από την προέλευση χαρτιού που έχει οριστεί ως μέγεθος A4, όταν δεν υπάρχει προέλευση χαρτιού που έχει οριστεί ως Letter, ή τροφοδοσία από την προέλευση χαρτιού που έχει οριστεί ως μέγεθος Letter, όταν δεν υπάρχει προέλευση χαρτιού που έχει οριστεί ως A4.

Ρυθμίσεις αυτ. επιλογής:

Όταν εξαντληθεί το χαρτί, τροφοδοτείται αυτόματα χαρτί από μια προέλευση χαρτιού με τις ίδιες ρυθμίσεις με τις ρυθμίσεις χαρτιού για τις εργασίες εκτύπωσης. Μπορείτε να ορίσετε αυτόματη επιλογή για κάθε προέλευση χαρτιού για κάθε λειτουργία αντιγραφής, φαξ ή άλλη. Δεν μπορείτε να απενεργοποιήσετε τα πάντα.

Αυτή η ρύθμιση απενεργοποιείται όταν επιλέγετε μια συγκεκριμένη προέλευση χαρτιού στις ρυθμίσεις χαρτιού για τις εργασίες εκτύπωσης. Ανάλογα με τη ρύθμιση τύπου χαρτιού στην καρτέλα **Κύριο** στο πρόγραμμα οδήγησης του εκτυπωτή, ενδέχεται να μην τροφοδοτείται αυτόματα χαρτί.

Ειδοποίηση σφάλματος:

Επιλέξτε **Ενερ.** για να εμφανίζεται ένα μήνυμα σφάλματος όταν το επιλεγμένο μέγεθος ή ο τύπος χαρτιού δεν ταιριάζει με το τοποθετημένο χαρτί.

Αυτόματη εμφάνιση ρύθμισης χαρτιού:

Επιλέξτε **Ενερ.** για να εμφανίζεται η οθόνη **Ρύθμιση χαρτιού** όταν τοποθετείτε χαρτί στην κασέτα χαρτιού. Εάν απενεργοποιήσετε αυτή τη λειτουργία, δεν θα μπορείτε να εκτυπώσετε από iPhone ή iPad ή iPod touch χρησιμοποιώντας το AirPrint.

Καθολικές ρυθμίσεις εκτύπ.:

Αυτές οι ρυθμίσεις εφαρμόζονται όταν εκτυπώνετε χρησιμοποιώντας εξωτερική συσκευή χωρίς τη χρήση του προγράμματος οδήγησης του εκτυπωτή.

Μετατόπιση επάνω:

Προσαρμόστε το πάνω περιθώριο του χαρτιού.

Μετατόπιση αριστερά:

Προσαρμόστε το αριστερό περιθώριο του χαρτιού.

Μετατόπιση πάνω σε πίσω:

Προσαρμόστε το πάνω περιθώριο για το πίσω μέρος της σελίδας κατά την εκτύπωσης διπλής όψης.

Μετατόπιση αριστερά πίσω:

Προσαρμόστε το αριστερό περιθώριο για το πίσω μέρος της σελίδας κατά την εκτύπωση διπλής όψης.

Έλεγχος πλάτος χαρτιού:

Επιλέξτε **Ενερ.** για να ελέγξετε το πλάτος του χαρτιού πριν την εκτύπωση. Αυτό εμποδίζει την εκτύπωση πέρα από τα άκρα του χαρτιού, όταν η ρύθμιση μεγέθους χαρτιού είναι λανθασμένη, αλλά ενδέχεται να μειώσει την ταχύτητα της εκτύπωσης.

Παράλειψη κενής σελίδας:

Παραλείπει αυτόματα τις κενές σελίδες στα δεδομένα εκτύπωσης.

Αυτόμ. επίλυση σφάλματος:

Επιλέξτε ενέργεια προς εκτέλεση όταν προκύπτει σφάλμα εκτύπωσης διπλής όψης ή σφάλμα πλήρους μνήμης.

Ενερ.

Εμφανίζει μια προειδοποίηση και εκτυπώνει σε λειτουργία μίας όψης όταν παρουσιάζεται σφάλμα εκτύπωσης διπλής όψης ή εκτυπώνει μόνο ό, τι κατάφερε να επεξεργαστεί ο εκτυπωτής όταν παρουσιάζεται σφάλμα πλήρους μνήμης.

Απ.

Εμφανίζει ένα μήνυμα σφάλματος και ακυρώνει την εκτύπωση.

Διεπαφή συσκευής μνήμης:

Συσκευή μνήμης:

Επιλέξτε **Ενεργοποίηση** για να έχει ο εκτυπωτής πρόσβαση σε μια συσκευή μνήμης που έχει τοποθετηθεί. Αν επιλέξετε **Απενεργοπ.**, δεν μπορείτε να αποθηκεύσετε δεδομένα στη συσκευή μνήμης με τον εκτυπωτή. Αυτό αποτρέπει εμπιστευτικά έγγραφα από το να αφαιρεθούν παράνομα.

Κοινή χρ. αρχ.:

Επιλέξτε αν θα δώσετε πρόσβαση εγγραφής στη συσκευή μνήμης από έναν υπολογιστή που είναι συνδεδεμένος με USB ή από έναν υπολογιστή που είναι συνδεδεμένος μέσω δικτύου.

Χοντρό χαρτί:

Επιλέξτε **Ενεργοποίηση** για να αποτρέψετε τον σχηματισμό κηλίδων μελανιού στις εκτυπώσεις. Ωστόσο, αυτό ενδέχεται να οδηγήσει σε μείωση της ταχύτητας εκτύπωσης.

Αθόρυβη λειτουργία:

Επιλέξτε **Ενερ.** για να μειώσετε τον θόρυβο κατά τη διάρκεια της εκτύπωσης. Ωστόσο, αυτό ενδέχεται να οδηγήσει σε μείωση της ταχύτητας εκτύπωσης. Ανάλογα με τον τύπο χαρτιού και τις ρυθμίσεις ποιότητας εκτύπωσης που επιλέξατε, ενδέχεται να μην υπάρχουν διαφορές στο επίπεδο θορύβου του εκτυπωτή.

Χρόνος στεγνώματος μελάνης:

Επιλέξτε τον χρόνο στεγνώματος του μελανιού που θέλετε να χρησιμοποιήσετε κατά την εκτύπωση διπλής όψης. Ο εκτυπωτής εκτυπώνει στην άλλη πλευρά μετά την εκτύπωση στη μία πλευρά. Αν εμφανίζονται κηλίδες στην εκτύπωση, αυξήστε τη ρύθμιση χρόνου.

Διπλ.κατεύθ.:

Επιλέξτε **Ενεργοποίηση** για να αλλάξετε την κατεύθυνση της εκτύπωσης. Πραγματοποιεί εκτύπωση ενώ η κεφαλή εκτύπωσης μετακινείται προς τα αριστερά και τα δεξιά. Αν οι κάθετες ή οι οριζόντιες βοηθητικές γραμμές του εκτυπωμένου εγγράφου σας φαίνονται θολές ή μη στοιχισμένες, η απενεργοποίηση αυτής της δυνατότητας ενδέχεται να επιλύσει το πρόβλημα. Ωστόσο, αυτό ενδέχεται να ελαττώσει την ταχύτητα εκτύπωσης.

Αυτόματη επέκταση Output Tray:

Επιλέξτε **Ενεργοποίηση** για να αναπτύξετε αυτόματα τη στήριξη εξόδου χαρτιού όταν εκτυπώνετε σε χαρτί μεγαλύτερο από A4.

Σύνδεση Η/Υ μέσω USB:

Επιλέξτε **Ενεργοποίηση** για να επιτρέψετε σε έναν υπολογιστή την πρόσβαση στον εκτυπωτή, όταν συνδεθεί μέσω USB. Εάν επιλέξετε **Απενεργοπ.**, οι εντολές εκτύπωσης και σάρωσης που δεν αποστέλλονται μέσω σύνδεσης δικτύου, απορρίπτονται.

Σχετικές πληροφορίες

➔ «Τοποθέτηση χαρτιού» στη σελίδα 35

Ρυθμίσεις δικτύου

Επιλέξτε τα μενού στον πίνακα ελέγχου, όπως περιγράφεται παρακάτω.

Ρυθμίσεις > Γενικές ρυθμίσεις > Ρυθμίσεις δικτύου

Ρύθμ. Wi-Fi:

Ορίστε ή αλλάξτε τις ρυθμίσεις ασύρματου δικτύου. Επιλέξτε μία από τις παρακάτω μεθόδους σύνδεσης και, στη συνέχεια, ακολουθήστε τις οδηγίες στον πίνακα ελέγχου.

Δρομολογητής:

- Οδηγός ρύθμισης Wi-Fi
- Ρύθμ. πάτ. κουμπιού (WPS)
- Άλλα
 - Λειτ. κωδ. PIN (WPS)
 - Αυτ. σύνδεση Wi-Fi
 - Απενεργ Wi-Fi

Ίσως να μπορέσετε να επιλύσετε τα προβλήματα δικτύου απενεργοποιώντας τις

ρυθμίσεις Wi-Fi ή ορίζοντας εκ νέου τις ρυθμίσεις Wi-Fi. Πατήστε  > **Δρομολογητής > Αλλαγή ρυθμίσεων > Άλλα > Απενεργ Wi-Fi > Έναρξη ρύθμισης.**

Wi-Fi Direct:

- iOS
- Android
- Άλλες συσκευές ΛΣ

- Αλλαγή
 - Αλλαγή ονόματος δικτύου
 - Αλλαγή κωδικού πρόσβασης
 - Απενεργοποίηση Wi-Fi Direct
 - Επαναφ. εργοστ. ρυθμίς.

Ρύθμιση ενσύρματου LAN:

Δημιουργήστε ή αλλάξτε μια σύνδεση δικτύου που χρησιμοποιεί καλώδιο LAN και δρομολογητή. Όταν χρησιμοποιείται αυτή η επιλογή, οι συνδέσεις Wi-Fi είναι απενεργοποιημένες.

Κατάσταση δικτύου:

Εμφανίζει ή εκτυπώνει τις τρέχουσες ρυθμίσεις δικτύου.

- Κατάσταση ενσύρματου LAN/Wi-Fi
- Κατάσταση Wi-Fi Direct
- Κατάσταση διακομ. Email
- Φύλλο κατάσ εκτ

Έλεγχος σύνδεσης:

Ελέγχει την τρέχουσα σύνδεση δικτύου και εκτυπώνει μια αναφορά. Αν υπάρχει οποιοδήποτε πρόβλημα με τη σύνδεση, ανατρέξτε στην αναφορά για να επιλύσετε το πρόβλημα.

Σύνθετα:

Πραγματοποιήστε τις παρακάτω λεπτομερείς ρυθμίσεις.

- Όνομα συσκευής
- TCP/IP
- Διακομιστής μεσολάβησ.
- Διακομιστής Email
- Διεύθυνση IPv6
- Κοινή χρήση δικτύου MS
- Ταχύτητα σύνδεσης και Αμφίδρ. λειτουρ.
- Ανακατευθύνετε το HTTP στο HTTPS
- Απενεργοποίηση Φίλτρου IPsec/IP
- Απενεργοποίηση IEEE802.1X

Σχετικές πληροφορίες

- ➔ «Πραγματοποίηση ρυθμίσεων Wi-Fi με την εισαγωγή του SSID και του κωδικού πρόσβασης» στη σελίδα 286
- ➔ «Πραγματοποίηση ρυθμίσεων Wi-Fi με το πάτημα ενός κουμπιού (WPS)» στη σελίδα 287
- ➔ «Πραγματοποίηση ρυθμίσεων Wi-Fi μέσω ορισμού κωδικού PIN (WPS)» στη σελίδα 288
- ➔ «Απευθείας σύνδεση μιας έξυπνης συσκευής και εκτυπωτή (Wi-Fi Direct)» στη σελίδα 288
- ➔ «Εκτύπωση αναφοράς σύνδεσης δικτύου» στη σελίδα 300
- ➔ «Έλεγχος της κατάστασης της σύνδεσης δικτύου» στη σελίδα 299

Ρυθμίσεις υπηρεσίας Web

Επιλέξτε τα μενού στον πίνακα ελέγχου, όπως περιγράφεται παρακάτω.

Ρυθμίσ > Γενικές ρυθμίσεις > Ρυθμίσεις υπηρεσίας Web

Δεν μπορείτε να αλλάξετε ρυθμίσεις που έχουν κλειδωθεί από τον διαχειριστή σας.

Epson Connect Υπηρεσίες:

Εμφανίζει εάν ο εκτυπωτής είναι εγγεγραμμένος και συνδεδεμένος στο Epson Connect.

Μπορείτε να εγγραφείτε στην υπηρεσία επιλέγοντας **Καταχώρηση** και ακολουθώντας τις οδηγίες.

Αφού έχετε εγγραφεί, μπορείτε να αλλάξετε τις παρακάτω ρυθμίσεις.

- Αναστολή/Συνέχιση
- Ακύρωση καταχώρησης

Για λεπτομέρειες, επισκεφθείτε την παρακάτω τοποθεσία Web.

<https://www.epsonconnect.com/>

<http://www.epsonconnect.eu> (μόνο για την Ευρώπη)

Σχετικές πληροφορίες

➔ «Εκτύπωση με χρήση μιας υπηρεσίας cloud» στη σελίδα 86

Ρυθμίσεις φαξ

Επιλέγοντας **Ρυθμίσ > Γενικές ρυθμίσεις > Ρυθμίσεις φαξ** από τον πίνακα ελέγχου του εκτυπωτή εμφανίζεται αυτό το μενού.

Σημείωση:

- Μπορείτε επίσης να προσπελάσετε τις Ρυθμίσεις φαξ από το Web Config. Κάντε κλικ στην καρτέλα **Φαξ** στην οθόνη Web Config.
- Όταν χρησιμοποιείτε το Web Config για να εμφανίσετε το μενού **Ρυθμίσεις φαξ**, ενδέχεται να υπάρχουν μικρές διαφορές στη διεπαφή χρήστη και στην τοποθεσία σε σχέση με τον πίνακα ελέγχου του εκτυπωτή.

Σχετικές πληροφορίες

- ➔ «Πλήκτ. γρήγορης λειτουργίας» στη σελίδα 333
- ➔ «Βασικές ρυθμίσεις» στη σελίδα 334
- ➔ «Ρυθμίσεις αποστολής» στη σελίδα 336
- ➔ «Ρυθμίσεις λήψης» στη σελίδα 337
- ➔ «Ρυθμίσεις αναφοράς» στη σελίδα 344
- ➔ «Ρυθμίσεις Ασφαλείας» στη σελίδα 345
- ➔ «Έλεγχος σύνδεσης φαξ» στη σελίδα 345
- ➔ «Οδηγός ρύθμισης φαξ» στη σελίδα 346

Πλήκτ. γρήγορης λειτουργίας

Μπορείτε να βρείτε το μενού στον πίνακα ελέγχου του εκτυπωτή ως εξής.

Ρυθμίσ > Γενικές ρυθμίσεις > Ρυθμίσεις φαξ > Πλήκτ. γρήγορης λειτουργίας

Σημείωση:

- Εάν εμφανιστεί μια οθόνη εισαγωγής κωδικού πρόσβασης, εισαγάγετε τον κωδικό πρόσβασης διαχειριστή.
- Δεν μπορείτε να προβάλετε αυτό το μενού στην οθόνη Web Config.

Πλήκ. 1 γρήγ. λειτ., Πλήκ. 2 γρήγ. λειτ., Πλήκ. 3 γρήγ. λειτ.:

Καταχωρεί έως και τρεις συντομεύσεις και σας δίνει τη δυνατότητα γρήγορης πρόσβασης στο μενού που χρησιμοποιείτε συχνά κατά την αποστολή φαξ. Οι συντομεύσεις εμφανίζονται στο ακόλουθο μενού.

Καρτέλα **Φαξ** > **Ρυθμίσεις φαξ**.

Βασικές ρυθμίσεις

Μπορείτε να βρείτε το μενού στον πίνακα ελέγχου του εκτυπωτή ως εξής.

Ρυθμίσ > Γενικές ρυθμίσεις > Ρυθμίσεις φαξ > Βασικές ρυθμίσεις

Σημείωση:

- Στην οθόνη Web Config, μπορείτε να βρείτε το παρακάτω μενού.

Καρτέλα **Φαξ** > **Βασικές ρυθμίσεις**

- Εάν εμφανιστεί μια οθόνη εισαγωγής κωδικού πρόσβασης, εισαγάγετε τον κωδικό πρόσβασης.

Ταχύτητα φαξ:

Επιλέξτε την ταχύτητα μετάδοσης του φαξ. Προτείνουμε να επιλέγετε **Αργά(9.600bps)** όταν ένα σφάλμα επικοινωνίας προκύπτει συχνά, κατά την αποστολή/λήψη ενός φαξ από/προς το εξωτερικό, ή όταν χρησιμοποιείτε μια τηλεφωνική υπηρεσία IP (VoIP).

ECM:

Διορθώνει αυτόματα τα σφάλματα στη μετάδοση του φαξ (Λειτουργία διόρθωσης σφαλμάτων), τα οποία προκαλούνται κυρίως από θόρυβο της τηλεφωνικής γραμμής. Εάν είναι αυτή η λειτουργία απενεργοποιημένη, δεν μπορείτε να αποστείλετε ή να λάβετε έγχρωμα έγγραφα.

Εντοπ. τόνου κλήσης:

Εντοπίζει έναν τόνο κλήσης πριν ξεκινήσει την κλήση. Εάν ο εκτυπωτής είναι συνδεδεμένος σε γραμμή PBX (Ιδιωτικό τηλεφωνικό δίκτυο) ή σε ψηφιακή τηλεφωνική γραμμή, ενδέχεται να μην είναι σε θέση να ξεκινήσει την κλήση. Σε αυτή την περίπτωση, αλλάξτε τη ρύθμιση **Τύπος γραμμής** σε **PBX**. Εάν αυτό δεν λειτουργεί, απενεργοποιήστε αυτή τη λειτουργία. Εντούτοις, η απενεργοποίηση αυτής της λειτουργίας ίσως οδηγήσει σε παράλειψη του πρώτου ψηφίου του αριθμού φαξ και την αποστολή του φαξ σε λανθασμένο αριθμό.

Λειτουργία κλήσης:

Επιλέξτε τον τύπο τηλεφωνικού συστήματος στο οποίο έχετε συνδέσει τον εκτυπωτή. Όταν είναι ρυθμισμένο στο **Παλμός**, μπορείτε να πραγματοποιήσετε προσωρινή εναλλαγή της λειτουργίας κλήσης από παλμό σε τόνο πατώντας * (πληκτρολογείται το «T») κατά την εισαγωγή αριθμών στην επάνω οθόνη του φαξ. Αυτή η ρύθμιση ίσως να μην εμφανίζεται, ανάλογα με την περιοχή ή τη χώρα σας.

Τύπος γραμμής:

Επιλέξτε τον τύπο γραμμής στην οποία έχετε συνδέσει τον εκτυπωτή.

Όταν χρησιμοποιείτε τον εκτυπωτή σε περιβάλλον, όπου γίνεται χρήση επεκτάσεων και απαιτείται κωδικός εξωτερικής πρόσβασης, όπως 0 και 9, για να βγει μια εξωτερική γραμμή, επιλέξτε **PBX**. Για περιβάλλον στο οποίο γίνεται χρήση μόντεμ DSL ή προσαρμογέα τερματικού, συνιστάται, επίσης, να γίνεται ρύθμιση σε **PBX**.

Κωδ. πρόσβασης

Επιλέξτε **Να χρησ.** και, στη συνέχεια, καταχωρίστε έναν κωδικό εξωτερικής πρόσβασης όπως 0 ή 9. Στη συνέχεια, κατά την αποστολή φαξ σε εξωτερικό αριθμό φαξ, πληκτρολογήστε # (δίεση) αντί του πραγματικού κωδικού. Το # (δίεση) πρέπει να χρησιμοποιείται επίσης στις **Επαφές** ως κωδικός εξωτερικής πρόσβασης. Εάν ένας κωδικός εξωτερικής πρόσβασης όπως 0 ή 9 ορίζεται σε μια επαφή, δεν μπορείτε να στείλετε φαξ στην επαφή. Σε αυτήν την περίπτωση, ορίστε τον **Κωδ. πρόσβασης** σε **Μην χρησ.**, διαφορετικά, πρέπει να αλλάξετε τον κωδικό στις **Επαφές** σε #.

Κεφαλίδα:

Πληκτρολογήστε το όνομα αποστολέα και τον αριθμό φαξ. Αυτά εμφανίζονται ως κεφαλίδα στα εξερχόμενα φαξ.

- Ο αριθμ. τηλ. σας: Μπορείτε να εισαγάγετε έως 20 χαρακτήρες με 0–9 + ή κενό διάστημα. Για το Web Config, μπορείτε να εισαγάγετε έως και 30 χαρακτήρες.
- Κεφαλίδα φαξ: Μπορείτε να καταχωρίσετε έως και 21 ονόματα αποστολέων, ανάλογα με την περίπτωση. Μπορείτε να εισαγάγετε έως 40 χαρακτήρες για κάθε όνομα αποστολέα. Για Web Config, εισαγάγετε την κεφαλίδα σε Unicode (UTF-8).

Λειτουργία λήψης:

Επιλέξτε τη λειτουργία λήψης. Για λεπτομέρειες, ανατρέξτε στις σχετικές πληροφορίες παρακάτω.

DRD:

Εάν έχετε εγγραφεί σε υπηρεσία διακριτού κουδουνίσματος από την τηλεφωνική σας εταιρεία, επιλέξτε τον τύπο κουδουνίσματος που θα χρησιμοποιείται για τα εισερχόμενα φαξ. Η υπηρεσία διακριτού κουδουνίσματος, οι οποίες προσφέρονται από πολλές τηλεφωνικές εταιρείες (η ονομασία της υπηρεσίας διαφέρει από εταιρεία σε εταιρεία), σας επιτρέπουν να διατηρείτε πολλαπλούς τηλεφωνικούς αριθμούς σε μία τηλεφωνική γραμμή. Σε κάθε αριθμό ανατίθεται διαφορετικό κουδούνισμα. Μπορείτε να χρησιμοποιήσετε έναν αριθμό για φωνητικές κλήσεις και έναν άλλο για κλήσεις φαξ. Ανάλογα με την περιοχή, αυτή η επιλογή μπορεί να είναι είτε **Ενερ.** ή **Απ.**

Κουδουνίσματα για απάντ.:

Επιλέξτε τον αριθμό κουδουνισμάτων που θα ακούγονται πριν ο εκτυπωτής λάβει αυτόματα ένα φαξ.

Απομακρυσμένη λήψη:

Απομακρυσμένη λήψη

Όταν απαντάτε σε μια κλήση εισερχόμενου φαξ από τηλέφωνο που είναι συνδεδεμένο στον εκτυπωτή, μπορείτε να ξεκινήσετε να λαμβάνετε το φαξ εισάγοντας τον κωδικό με τη χρήση του τηλεφώνου.

Κωδικ. έναρξης

Ορίστε τον κωδικό έναρξης για τη λειτουργία **Απομακρυσμένη λήψη**. Πληκτρολογήστε δύο χαρακτήρες χρησιμοποιώντας τα 0–9, *, #.

Φαξ απόρριψης:

Φαξ απόρριψης

Ρυθμίστε τις επιλογές για την απόρριψη των ανεπιθύμητων φαξ.

- Λίστα αριθμών απόρριψης: Εάν ο αριθμός τηλεφώνου του αποστολέα βρίσκεται στη λίστα απορριπτόμενων αριθμών, ορίστε εάν θα απορρίπτονται τα εισερχόμενα φαξ.
- Αποκλεισμός κενού κεφαλίδας φαξ: Εάν ο αριθμός τηλεφώνου του αποστολέα είναι αποκλεισμένος, ορίστε εάν θα απορρίπτεται η λήψη των φαξ.
- Μη καταχωρημένες επαφές: Εάν ο αριθμός τηλεφώνου του αποστολέα δεν βρίσκεται στις επαφές, ορίστε εάν θα απορρίπτεται η λήψη των φαξ.

Επεξεργασία λίστας απόρριψης αριθμών

Μπορείτε να καταχωρίσετε έως και 30 αριθμούς φαξ για να απορρίπτετε φαξ και κλήσεις. Εισαγάγετε έως 20 χαρακτήρες, χρησιμοποιώντας τα 0–9, *, # ή το κενό διάστημα.

Σχετικές πληροφορίες

- ➔ «Ενεργοποίηση αποστολής φαξ από έναν υπολογιστή» στη σελίδα 434
- ➔ «Θέση εκτυπωτή σε ετοιμότητα για αποστολή και παραλαβή φαξ» στη σελίδα 422
- ➔ «Ορισμός ρυθμίσεων για ένα τηλεφωνικό σύστημα PBX» στη σελίδα 424
- ➔ «Λήψη εισερχόμενων φαξ» στη σελίδα 128
- ➔ «Ρυθμίσεις για τον αποκλεισμό ανεπιθύμητων φαξ» στη σελίδα 434

Ρυθμίσεις αποστολής

Μπορείτε να βρείτε το μενού στον πίνακα ελέγχου του εκτυπωτή ως εξής.

Ρυθμίς > Γενικές ρυθμίσεις > Ρυθμίσεις φαξ > Ρυθμίσεις αποστολής

Σημείωση:

- Στην οθόνη *Web Config*, μπορείτε να βρείτε το παρακάτω μενού.

Καρτέλα **Φαξ** > **Ρυθμίσεις αποστολής**

- Εάν εμφανιστεί μια οθόνη εισαγωγής κωδικού πρόσβασης, εισαγάγετε τον κωδικό πρόσβασης.

Αποστολή συνόλου:

Όταν υπάρχουν πολλαπλά φαξ προς αποστολή προς τον ίδιο παραλήπτη, η δυνατότητα αυτή τα ομαδοποιεί ώστε να αποσταλούν ταυτόχρονα. Έως και πέντε έγγραφα (έως 100 σελίδες συνολικά) μπορούν να αποσταλούν τη φορά. Αυτό σας βοηθά να εξοικονομήσετε έξοδα μεταδόσεων, μειώνοντας τον αριθμό των συνδέσεων.

Αποθήκ. δεδομέν. αποτυχ.:

Αποθηκεύει τα έγγραφα των οποίων η αποστολή στη μνήμη του εκτυπωτή δεν ήταν δυνατή. Μπορείτε να στείλετε τα έγγραφα εκ νέου από το **Job/Status**.

Χρόνος αναμονής για το επόμενο Πρωτότυπο:

Ορίστε τον χρόνο αναμονής για το επόμενο πρωτότυπο. Ο εκτυπωτής ξεκινά την αποστολή του φαξ αφού παρέλθει ο χρόνος.

Χρόνος εμφάνισης προεπισκόπησης φαξ:

Μπορείτε να κάνετε προεπισκόπηση του σαρωμένου εγγράφου για έναν καθορισμένο χρόνο πριν την αποστολή του. Ο εκτυπωτής ξεκινά την αποστολή του φαξ αφού παρέλθει ο χρόνος.

Λειτουργία PC σε FAX:

Αυτό το στοιχείο εμφανίζεται μόνο στην οθόνη Web Config. Επιτρέπει την αποστολή φαξ χρησιμοποιώντας έναν υπολογιστή-πελάτη.

Ρυθμίσεις λήψης

Σχετικές πληροφορίες

- ➔ «Αποθ. /Ρυθμ. προώθησης» στη σελίδα 337
- ➔ «Ρυθμ. Εκτύπωσ.» στη σελίδα 342

Αποθ. /Ρυθμ. προώθησης

Αποθ. χωρίς συνθήκες/ Προώθηση:

Μπορείτε να βρείτε το μενού στον πίνακα ελέγχου του εκτυπωτή ως εξής.

Ρυθμίσ > Γενικές ρυθμίσεις > Ρυθμίσεις φαξ > Ρυθμίσεις λήψης > Αποθ. /Ρυθμ. προώθησης > Αποθ. χωρίς συνθήκες/ Προώθηση

Σημείωση:

Στην οθόνη Web Config, μπορείτε να βρείτε το παρακάτω μενού.

Καρτέλα Φαξ > Αποθ. /Ρυθμ. προώθησης > Αποθ. χωρίς συνθήκες/ Προώθηση

Μπορείτε να ορίσετε προορισμούς αποθήκευσης και προώθησης, όπως το Εισερχόμενα, έναν υπολογιστή, μια εξωτερική συσκευή μνήμης, διευθύνσεις email, κοινόχρηστους φακέλους και άλλες συσκευές φαξ. Μπορείτε να χρησιμοποιείτε αυτές τις δυνατότητες ταυτόχρονα. Εάν ορίσετε όλα τα στοιχεία ως **Απ.** στον πίνακα ελέγχου του εκτυπωτή, ο εκτυπωτής ορίζεται για εκτύπωση των ληφθέντων φαξ.

Σχετικές πληροφορίες

- ➔ «Πραγματοποίηση ρυθμίσεων αποθήκευσης για τη λήψη φαξ» στη σελίδα 426
- ➔ «Ορισμός ρυθμίσεων προώθησης για τη λήψη φαξ» στη σελίδα 428

Αποθήκευσ σε Εισερχόμενα:

Αποθηκεύει τα ληφθέντα φαξ στο Εισερχόμενα του εκτυπωτή. Μπορούν να αποθηκευτούν έως 100 έγγραφα. Λάβετε υπόψη ότι η αποθήκευση 100 εγγράφων ενδέχεται να μην είναι δυνατή ανάλογα με τους όρους χρήσης, όπως το μέγεθος του αρχείου των αποθηκευμένων εγγράφων και τη χρήση δυνατοτήτων αποθήκευσης πολλαπλών φαξ ταυτόχρονα.

Εάν και τα ληφθέντα φαξ δεν εκτυπώνονται αυτόματα, μπορείτε να τα προβάλετε στην οθόνη του εκτυπωτή και να εκτυπώσετε μόνο αυτά που χρειάζεστε. Ωστόσο, επιλέγοντας **Ναι και εκτύπωση** σε κάποιο άλλο στοιχείο, όπως το **Αποθήκευση σε υπολογιστή** στο **Αποθ. χωρίς συνθήκες/ Προώθηση**, τα ληφθέντα φαξ εκτυπώνονται αυτόματα.

Αποθήκευση σε υπολογιστή:

Αποθηκεύει τα ληφθέντα φαξ ως αρχεία PDF στον υπολογιστή που είναι συνδεδεμένος στον εκτυπωτή. Αυτό μπορείτε να το ορίσετε σε **Ναι**, χρησιμοποιώντας μόνο το FAX Utility. Εγκαταστήστε το FAX Utility στον υπολογιστή εκ των προτέρων. Αφού το ορίσετε σε **Ναι**, μπορείτε να το αλλάξετε σε **Ναι και εκτύπωση**.

Αποθήκ. σε συσκ. μνήμης:

Αποθηκεύει τα ληφθέντα φαξ ως αρχεία PDF σε μια εξωτερική συσκευή μνήμης που είναι συνδεδεμένη στον εκτυπωτή. Επιλέγοντας **Ναι και εκτύπωση**, εκτυπώνονται τα ληφθέντα φαξ και ταυτόχρονα αποθηκεύονται στη συσκευή μνήμης.

Τα ληφθέντα έγγραφα αποθηκεύονται στη μνήμη του εκτυπωτή προσωρινά προτού τα έγγραφα αποθηκευτούν στη συσκευή μνήμης που είναι συνδεδεμένη στον εκτυπωτή. Πριν απενεργοποιηθεί η αποστολή και λήψη φαξ λόγω εμφάνισης σφάλματος πλήρους μνήμης, διατηρήστε τη συσκευή μνήμης συνδεδεμένη στον εκτυπωτή.

Πρωώθηση:

Πρωωθεί τα ληφθέντα φαξ σε άλλη συσκευή φαξ ή τα πρωωθεί ως αρχεία PDF σε κάποιον κοινόχρηστο φάκελο στο δίκτυο ή σε μια διεύθυνση email. Τα πρωωθημένα φαξ διαγράφονται από τον εκτυπωτή. Επιλέγοντας **Ναι και εκτύπωση** τα ληφθέντα φαξ εκτυπώνονται και ταυτόχρονα πρωωθούνται. Προσθέστε πρώτα τους προορισμούς πρωώθησης στη λίστα επαφών. Για να πρωωθήσετε σε μια διεύθυνση email, παραμετροποιήστε τις ρυθμίσεις του διακομιστή email.

- Προορισμός: μπορείτε να επιλέξετε προορισμούς πρωώθησης από τη λίστα επαφών που προσθέσατε εκ των προτέρων.

Εάν έχετε επιλέξει κοινόχρηστο φάκελο σε ένα δίκτυο ή μια διεύθυνση email ως τον προορισμό πρωώθησης, συνιστούμε να δείτε εάν μπορείτε να στείλετε μια σαρωμένη εικόνα στον προορισμό στη λειτουργία σάρωσης. Επιλέξτε **Σάρωση > Email** ή **Σάρωση > Φάκελος δικτ./FTP** από την αρχική οθόνη, επιλέξτε τον προορισμό και, στη συνέχεια, αρχίστε τη σάρωση.

- Αποτ. επιλ. πρωώθ.: μπορείτε να επιλέξετε εάν θα εκτυπώνεται το αποτυχημένο φαξ ή εάν θα αποθηκεύεται στο Εισερχόμενα.

Όταν το Εισερχόμενα είναι πλήρες, η λήψη φαξ είναι ανενεργή. Πρέπει να διαγράψετε τα έγγραφα από τα εισερχόμενα αφότου ελεγχθούν. Ο αριθμός των εγγράφων των οποίων η πρωώθηση απέτυχε, εμφανίζεται στο  στην αρχική οθόνη μαζί με άλλες μη επεξεργασμένες εργασίες.

Ειδοποιήσεις email:

Αποστέλλει μια ειδοποίηση email όταν ολοκληρώνεται η διαδικασία που επιλέγετε παρακάτω. Μπορείτε να χρησιμοποιείτε τις παρακάτω δυνατότητες ταυτόχρονα.

Παραλήπτης

Ορίζει τον προορισμό της ειδοποίησης ολοκλήρωσης της επεξεργασίας.

Ειδοποίηση για ολοκλήρωση λήψης

Αποστέλλει μια ειδοποίηση όταν ολοκληρώνεται η λήψη ενός φαξ.

Ειδ. ολοκλ. εκτύπ.

Αποστέλλει μια ειδοποίηση όταν ολοκληρώνεται η εκτύπωση ενός φαξ.

Ειδ. ολ. απ. συσ. μν.

Αποστέλλει μια ειδοποίηση όταν ολοκληρώνεται η αποθήκευση ενός φαξ σε συσκευή μνήμης.

Ειδ. ολοκλ. προώθ.

Αποστέλλει μια ειδοποίηση όταν ολοκληρώνεται η προώθηση ενός φαξ.

Σχετικές πληροφορίες

- ➔ «Πραγματοποίηση ρυθμίσεων αποθήκευσης για τη λήψη φαξ» στη σελίδα 426
- ➔ «Ορισμός ρυθμίσεων προώθησης για τη λήψη φαξ» στη σελίδα 428

Αποθ. υπό συνθήκ./Προώθ.:

Μπορείτε να βρείτε το μενού στον πίνακα ελέγχου του εκτυπωτή ως εξής.

Ρυθμίσι > Γενικές ρυθμίσεις > Ρυθμίσεις φαξ > Ρυθμίσεις λήψης > Αποθ. /Ρυθμ. προώθησης > Αποθ. υπό συνθήκ./Προώθ.

Σημείωση:

Στην οθόνη *Web Config*, μπορείτε να βρείτε το παρακάτω μενού.

Φαξ καρτέλα > Αποθ. /Ρυθμ. προώθησης > Αποθ. υπό συνθήκ./Προώθ.

Μπορείτε να ορίσετε προορισμούς αποθήκευσης και/ή προώθησης, όπως Εισερχόμενα, εμπιστευτικές θυρίδες, μια εξωτερική συσκευή μνήμης, διευθύνσεις email, κοινόχρηστους φακέλους και άλλες συσκευές φαξ.

Για εναλλαγή ανάμεσα στην ενεργοποίηση και απενεργοποίηση των προϋποθέσεων, πατήστε οπουδήποτε στο στοιχείο που έχει οριστεί για .

Σχετικές πληροφορίες

- ➔ «Πραγματοποίηση ρυθμίσεων αποθήκευσης για τη λήψη φαξ με συγκεκριμένους όρους» στη σελίδα 429
- ➔ «Πραγματοποίηση ρυθμίσεων προώθησης για τη λήψη φαξ με καθορισμένους όρους» στη σελίδα 432

όνομα:

Εισαγάγετε το όνομα της προϋπόθεσης.

Προϋπόθεση(σεις):

Επιλέξτε τις προϋποθέσεις και πραγματοποιήστε τις ρυθμίσεις.

Αντ. Αρ. φαξ απ.

Όταν υπάρχει συμφωνία στον αριθμό φαξ του αποστολέα, το ληφθέν φαξ αποθηκεύεται και προωθείται.

Υποδιευθ.(SUB) τέλ.αντιστοίχ.

Όταν υπάρχει απόλυτη συμφωνία στην υποδιεύθυνση (SUB), το ληφθέν φαξ αποθηκεύεται και προωθείται.

Κωδ.Πρόσβ.(SID) τέλ.αντιστ.

Όταν υπάρχει απόλυτη συμφωνία στον κωδικό πρόσβασης (SID), το ληφθέν φαξ αποθηκεύεται και προωθείται.

Ώρα λήψης

Αποθηκεύει και προωθεί ένα φαξ, που λαμβάνεται κατά τη διάρκεια του προκαθορισμένου χρονικού διαστήματος.

Αποθ./Προορ. πρώθ.:

Επιλέξτε τον προορισμό για την αποθήκευση και προώθηση των ληφθέντων φαξ που ικανοποιούν τις προϋποθέσεις. Μπορείτε να χρησιμοποιείτε τις παρακάτω δυνατότητες ταυτόχρονα.

Αποθ. κουτιού φαξ:

Αποθηκεύει τα ληφθέντα φαξ στο Εισερχόμενα ή στην εμπιστευτική θυρίδα του εκτυπωτή.

Μπορείτε να αποθηκεύσετε έως και 100 έγγραφα συνολικά. Λάβετε υπόψη ότι η αποθήκευση 100 εγγράφων ενδέχεται να μην είναι δυνατή ανάλογα με τους όρους χρήσης, όπως το μέγεθος του αρχείου των αποθηκευμένων εγγράφων και τη χρήση δυνατοτήτων αποθήκευσης πολλαπλών φαξ ταυτόχρονα.

Αποθήκ. σε συσκ. μνήμης:

Αποθηκεύει τα ληφθέντα φαξ ως αρχεία PDF σε μια εξωτερική συσκευή μνήμης που είναι συνδεδεμένη στον εκτυπωτή.

Τα ληφθέντα έγγραφα αποθηκεύονται στη μνήμη του εκτυπωτή προσωρινά προτού τα έγγραφα αποθηκευτούν στη συσκευή μνήμης που είναι συνδεδεμένη στον εκτυπωτή. Πριν απενεργοποιηθεί η αποστολή και λήψη φαξ λόγω εμφάνισης σφάλματος πλήρους μνήμης, διατηρήστε τη συσκευή μνήμης συνδεδεμένη στον εκτυπωτή.

Πρώθηση:

Προωθεί τα ληφθέντα φαξ σε άλλη συσκευή φαξ ή τα προωθεί ως αρχεία PDF σε κάποιον κοινόχρηστο φάκελο στο δίκτυο ή σε μια διεύθυνση email. Τα προωθημένα φαξ διαγράφονται από τον εκτυπωτή. Προσθέστε πρώτα τον προορισμό πρώθησης στη λίστα επαφών. Για να προωθήσετε μια διεύθυνση email, πρέπει να ρυθμίσετε τις παραμέτρους των ρυθμίσεων διακομιστή email.

- Προορισμός: μπορείτε να επιλέξετε προορισμό πρώθησης από τη λίστα επαφών που προσθέσατε εκ των προτέρων.

Εάν έχετε επιλέξει κοινόχρηστο φάκελο σε ένα δίκτυο ή μια διεύθυνση email ως τον προορισμό πρώθησης, συνιστούμε να δείτε εάν μπορείτε να στείλετε μια σαρωμένη εικόνα στον προορισμό στη λειτουργία σάρωσης. Επιλέξτε **Σάρωση > Email** ή **Σάρωση > Φάκελος δικτ./FTP** από την αρχική οθόνη, επιλέξτε τον προορισμό και, στη συνέχεια, αρχίστε τη σάρωση.

- Αποτ. επιλ. πρώθ.: μπορείτε να επιλέξετε εάν θα εκτυπώνεται το αποτυχημένο φαξ ή εάν θα αποθηκεύεται στο Εισερχόμενα.

Εκτύπωση:

Εκτυπώνει ληφθέντα φαξ.

Ειδοποιήσεις email:

Αποστέλλει μια ειδοποίηση email όταν ολοκληρώνεται η διαδικασία που επιλέγεται παρακάτω. Μπορείτε να χρησιμοποιείτε τις παρακάτω δυνατότητες ταυτόχρονα.

Παραλήπτης

Ορίζει τον προορισμό της ειδοποίησης ολοκλήρωσης της επεξεργασίας.

Ειδοποίηση για ολοκλήρωση λήψης

Αποστέλλει μια ειδοποίηση όταν ολοκληρώνεται η λήψη ενός φαξ.

Ειδ. ολοκλ. εκτύπ.

Αποστέλλει μια ειδοποίηση όταν ολοκληρώνεται η εκτύπωση ενός φαξ.

Ειδ. ολ. απ. συσ. μν.

Αποστέλλει μια ειδοποίηση όταν ολοκληρώνεται η αποθήκευση ενός φαξ σε συσκευή μνήμης.

Ειδ. ολοκλ. προώθ.

Αποστέλλει μια ειδοποίηση όταν ολοκληρώνεται η προώθηση ενός φαξ.

Αναφ. μετάδοσης:

Εκτυπώνει μια αναφορά μετάδοσης αυτόματα μετά την αποθήκευση ή την προώθηση ενός ληφθέντος φαξ.

Επιλέγοντας **Εκτύπωση σε σφάλμα**, εκτυπώνεται μια αναφορά, μόνο όταν αποθηκεύετε ή προωθείτε ένα ληφθέν φαξ και προκύψει σφάλμα.

Σχετικές πληροφορίες

- ➔ «Πραγματοποίηση ρυθμίσεων αποθήκευσης για τη λήψη φαξ με συγκεκριμένους όρους» στη σελίδα 429
- ➔ «Πραγματοποίηση ρυθμίσεων προώθησης για τη λήψη φαξ με καθορισμένους όρους» στη σελίδα 432

Κοινές ρυθμίσεις:

Μπορείτε να βρείτε το μενού στον πίνακα ελέγχου του εκτυπωτή ως εξής.

Ρυθμίσ > Γενικές ρυθμίσεις > Ρυθμίσεις φαξ > Ρυθμίσεις λήψης > Αποθ. /Ρυθμ. προώθησης > Κοινές ρυθμίσεις

Σημείωση:

Στην οθόνη *Web Config*, μπορείτε να βρείτε το παρακάτω μενού.

Καρτέλα Φαξ > Πλαίσιο φαξ > Εισερχόμενα

Καρτέλα Φαξ > Αποθ. /Ρυθμ. προώθησης > Κοινές ρυθμίσεις

Ρυθμίσεις Εισερχόμενα:

Επιλογές όταν η μνήμη είναι πλήρης:

Μπορείτε να επιλέξετε τη λειτουργία για εκτύπωση του ληφθέντος φαξ ή για απόρριψη λήψης, όταν η μνήμη Εισερχόμενα είναι πλήρης.

Ρυθμ. Κώδ. Πρόσβ. εισερ.:

Με τον κωδικό πρόσβασης προστατεύεται το Εισερχόμενα προκειμένου να περιορίσετε τους χρήστες από το να βλέπουν τα ληφθέντα φαξ. Επιλέξτε **Αλλαγή** για να αλλάξετε τον κωδικό πρόσβασης και επιλέξτε **Επαναφορά** για να ακυρώσετε την προστασία με κωδικό πρόσβασης. Κατά την αλλαγή ή την επαναφορά του κωδικού πρόσβασης, χρειάζεστε τον τρέχοντα κωδικό πρόσβασης.

Δεν μπορείτε να ορίσετε κωδικό πρόσβασης όταν η ρύθμιση **Επιλογές όταν η μνήμη είναι πλήρης** έχει οριστεί σε **Λήψη και εκτύπωση φαξ**.

Θέμα Email προς προώθηση:

Μπορείτε να ορίσετε ένα θέμα email, όταν προωθείτε σε μια διεύθυνση email.

Μενού:

Μπορείτε να βρείτε το  στον πίνακα ελέγχου του εκτυπωτή με πρόσβαση διαδοχικά στα παρακάτω μενού.

Ρυθμίσ > Γενικές ρυθμίσεις > Ρυθμίσεις φαξ > Ρυθμίσεις λήψης > Αποθ. /Ρυθμ. προώθησης > 

Σημείωση:

Δεν μπορείτε να εκτυπώσετε τη λίστα από την οθόνη *Web Config*.

Εκτύπωση υπό συνθήκες/ Λίστα προώθησης:

Εκτυπώνει την Αποθ. υπό συνθ. /Λίστ. προώθ..

Ρυθμ. Εκτύπωσ.

Μπορείτε να βρείτε το μενού στον πίνακα ελέγχου του εκτυπωτή ως εξής.

Ρυθμίσ > Γενικές ρυθμίσεις > Ρυθμίσεις φαξ > Ρυθμίσεις λήψης > Ρυθμ. Εκτύπωσ.

Σημείωση:

Στην οθόνη *Web Config*, μπορείτε να βρείτε το παρακάτω μενού.

Φαξ καρτέλα > Ρυθμ. Εκτύπωσ.

Εάν εμφανιστεί μια οθόνη εισαγωγής κωδικού πρόσβασης, εισαγάγετε τον κωδικό πρόσβασης.

Αυτόματη σμίκρυνση:

Εκτυπώνει τα ληφθέντα φαξ με έγγραφα μεγάλου μεγέθους σε σμίκρυνση, για να ταιριάζουν στο χαρτί της τροφοδοσίας χαρτιού. Η σμίκρυνση ενδέχεται να μην είναι πάντοτε δυνατή, ανάλογα με τα ληφθέντα δεδομένα. Εάν αυτό είναι απενεργοποιημένο, τα έγγραφα μεγάλου μεγέθους εκτυπώνονται στο αρχικό τους μέγεθος σε πολλαπλά φύλλα, διαφορετικά ενδέχεται να εκτυπωθεί μια λευκή δεύτερη σελίδα.

Ρυθμίσεις διαίρεσης σελίδων:

Εκτυπώνει τα ληφθέντα φαξ σε χωριστές σελίδες, όταν το μέγεθος των ληφθέντων εγγράφων είναι μεγαλύτερο από το μέγεθος του χαρτιού που έχει τοποθετηθεί στον εκτυπωτή.

Αυτόματη περιστροφή:

Περιστρέφει τα ληφθέντα φαξ ως έγγραφα μεγέθους A5 οριζόντιου προσανατολισμού ώστε να εκτυπωθούν σε μέγεθος χαρτιού A5. Η ρύθμιση αυτή εφαρμόζεται όταν η ρύθμιση μεγέθους χαρτιού για τουλάχιστον μία προέλευση χαρτιού που χρησιμοποιείται για την εκτύπωση φαξ, έχει οριστεί σε A5.

Επιλέγοντας **Απ.**, φαξ που έχουν ληφθεί σε μέγεθος οριζόντιου προσανατολισμού A5, όμοιο πλάτος με κατακόρυφα έγγραφα A4, θεωρείται ότι είναι φαξ μεγέθους A4 και εκτυπώνονται ως τέτοια.

Ελέγξτε την προέλευση χαρτιού για την εκτύπωση φαξ και το μέγεθος χαρτιού για τις προελεύσεις χαρτιού από τα παρακάτω μενού **Ρυθμίσεις > Γενικές ρυθμίσεις > Ρυθμίσεις εκτυπωτή > Ρυθμίσεις προέλ. χαρτιού**.

Ρυθμίσεις αυτ. επιλογής

Ρύθμιση χαρτιού > Μέγ. χαρτ.

Προσθήκη πληρ. λήψης:

Εκτυπώνει τις πληροφορίες λήψης στην κεφαλίδα του ληφθέντος φαξ, ακόμη και εάν ο αποστολέας δεν έχει ορίσει τις πληροφορίες κεφαλίδας. Οι πληροφορίες λήψης περιλαμβάνουν την ημερομηνία και ώρα της λήψης, το αναγνωριστικό του αποστολέα, το αναγνωριστικό της λήψης (π.χ. «#001») και τον αριθμό της σελίδας (π.χ. «P1»). Συγκρίνοντας το αναγνωριστικό λήψης που είναι τυπωμένο στο ληφθέν φαξ, μπορείτε να ελέγξετε το αρχείο καταγραφής μετάδοσης στην αναφορά φαξ και το ιστορικό εργασιών φαξ. Όταν είναι ενεργοποιημένη η επιλογή **Ρυθμίσεις διαίρεσης σελίδων**, περιλαμβάνεται επίσης ο αριθμός των χωριστών σελίδων.

Διπλής όψης:

Εκτυπώνει πολλές σελίδες ληφθέντων φαξ και στις δύο πλευρές του χαρτιού.

Ωρα έναρξης εκτύπωσης:

Ορίστε τις επιλογές για την έναρξη εκτύπωσης των εγγράφων προς λήψη.

Λήψη όλων των σελίδων: Η εκτύπωση ξεκινά αφού ληφθούν όλες οι σελίδες. Η εκκίνηση της εκτύπωσης από την πρώτη ή την τελευταία σελίδα εξαρτάται από τη ρύθμιση της λειτουργίας **Στοιβα συρραφής**. Δείτε την επεξήγηση για **Στοιβα συρραφής**.

Λήψη πρώτης σελίδας: Ξεκινά την εκτύπωση όταν λαμβάνεται η πρώτη σελίδα και, στη συνέχεια, εκτυπώνει με τη σειρά τις σελίδες καθώς αυτές λαμβάνονται. Εάν ο εκτυπωτής δεν μπορεί να ξεκινήσει την εκτύπωση, όπως π.χ. όταν εκτυπώνει άλλες εργασίες, η εκτύπωση των ληφθέντων σελίδων ξεκινά ως παρτίδα όταν καταστεί ξανά διαθέσιμος ο εκτυπωτής.

Στοιβα συρραφής:

Επειδή η πρώτη σελίδα εκτυπώνεται τελευταία (τοποθέτηση στην κορυφή), τα εκτυπωμένα έγγραφα στοιβάζονται με τη σωστή σειρά σελίδων. Όταν η μνήμη του εκτυπωτή μειώνεται, αυτή η λειτουργία ενδέχεται να μην είναι διαθέσιμη.

Χρόνος αναστολ. εκτύπωσ.:

Χρόνος αναστολ. εκτύπωσ.

Κατά την ορισμένη χρονική περίοδο, ο εκτυπωτής αποθηκεύει τα ληφθέντα έγγραφα στη μνήμη του, χωρίς να τα εκτυπώνει. Αυτή η λειτουργία μπορεί να χρησιμοποιηθεί για την αποτροπή θορύβου τη νύχτα ή την αποτροπή δημοσιοποίησης εμπιστευτικών εγγράφων ενώ απουσιάζετε. Πριν τη χρήση αυτής της λειτουργίας, βεβαιωθείτε ότι υπάρχει επαρκής ελεύθερη μνήμη. Ακόμα και πριν τη στιγμή επανέναρξης, μπορείτε να ελέγχετε τα ληφθέντα έγγραφα ξεχωριστά από το μενού **Job/Status** στην αρχική οθόνη.

Ωρα διακοπής

Διακόπτει την εκτύπωση των εγγράφων.

Ωρα επανεκκίνησης

Επανεκκινεί την εκτύπωση των εγγράφων αυτόματα.

Αθόρυβη λειτουργία:

Μειώνει τον θόρυβο που κάνει ο εκτυπωτής όταν εκτυπώνει φαξ. Ωστόσο, ενδέχεται να μειωθεί και η ταχύτητα εκτύπωσης.

Ρυθμίσεις αναφοράς

Μπορείτε να βρείτε το μενού στον πίνακα ελέγχου του εκτυπωτή ως εξής.

Ρυθμίς > Γενικές ρυθμίσεις > Ρυθμίσεις φαξ > Ρυθμίσεις αναφοράς

Σημείωση:

Στην οθόνη *Web Config*, μπορείτε να βρείτε το παρακάτω μενού.

Καρτέλα **Φαξ > Ρυθμίσεις αναφοράς**

Εάν εμφανιστεί μια οθόνη εισαγωγής κωδικού πρόσβασης, εισαγάγετε τον κωδικό πρόσβασης.

Προώθηση αναφοράς:

Εκτυπώνει μια αναφορά μετά την προώθηση ενός ληφθέντος εγγράφου φαξ. Επιλέξτε **Εκτύπωση** για να πραγματοποιείται εκτύπωση κάθε φορά που προωθείται ένα έγγραφο.

Αναφ. σφάλμ. αντιγρ. ασφαλ.:

Εκτυπώνει μια αναφορά όταν παρουσιάζεται σφάλμα δημιουργίας αντιγράφου ασφαλείας κατά την προώθηση ενός απεσταλμένου φαξ σε **Προορισμός αντιγρ. ασφαλείας**. Μπορείτε να ορίσετε τον προορισμό στο **Φαξ > Ρυθμίσεις φαξ > Αντίγρ. ασφ.**. Να σημειωθεί ότι η δυνατότητας δημιουργίας αντιγράφων ασφαλείας είναι διαθέσιμη στις εξής περιπτώσεις:

- Αποστολή φαξ σε μονόχρωμη λειτουργία
- Αποστολή φαξ χρησιμοποιώντας τη δυνατότητα **Αποστολή φαξ αργότερα**
- Αποστολή φαξ χρησιμοποιώντας τη δυνατότητα **Αποστολή συνόλου**
- Αποστολή φαξ χρησιμοποιώντας τη δυνατότητα **Αποθ δεδ. φαξ**

Αυτόματη εκτύπωση αρχείου καταγραφής φαξ:

Εκτυπώνει το αρχείο καταγραφής του φαξ αυτόματα. Επιλέξτε **Ενεργοποίηση(Κάθε 30)** για να εκτυπώνετε ένα αρχείο καταγραφής κάθε φορά που ολοκληρώνονται 30 εργασίες φαξ. Επιλέξτε **Ενεργοποίηση(Ωρα)** για να εκτυπώσετε το αρχείο καταγραφής σε καθορισμένο χρόνο. Ωστόσο, εάν ο αριθμός των εργασιών φαξ υπερβαίνει τις 30, το αρχείο καταγραφής εκτυπώνεται πριν τον προκαθορισμένο χρόνο.

Επισύναψη εικόνας στην αναφορά:

Εκτυπώνει μια **Αναφορά μετάδοσης** με μια εικόνα στην πρώτη σελίδα του απεσταλμένου εγγράφου. Επιλέξτε **Ενεργοπ. (Μεγάλη εικόνα)** για να εκτυπώσετε το επάνω τμήμα της σελίδας χωρίς να γίνει συρρίκνωση αυτής. Επιλέξτε **Ενεργοπ. (Μικρή εικόνα)** για να εκτυπώσετε ολόκληρη τη σελίδα, συρρικνώνοντάς την έτσι ώστε να χωρά στην αναφορά.

Μορφή αναφοράς:

Επιλέγει μια μορφή για αναφορές φαξ στην καρτέλα **Φαξ > Περισσότερα > Αναφορά φαξ**, διαφορετική από **Ανίχνευση πρωτόκολλου**. Επιλέξτε **Λεπτομέρειες** για εκτύπωση με κωδικούς σφάλματος.

Μέθοδος εξαγωγής:

Επιλέξτε μια μέθοδο εξόδου για τις αναφορές φαξ, όπως **Αποθήκ. σε συσκ. μνήμης**. Όταν επιλέγετε **Προώθηση**, επιλέξτε **Προορισμός** από τις επαφές.

Ρυθμίσεις Ασφαλείας

Μπορείτε να βρείτε το μενού στον πίνακα ελέγχου του εκτυπωτή ως εξής.

Ρυθμίς > Γενικές ρυθμίσεις > Ρυθμίσεις φαξ > Ρυθμίσεις Ασφαλείας

Σημείωση:

Στην οθόνη *Web Config*, μπορείτε να βρείτε το παρακάτω μενού.

Καρτέλα Φαξ > Ρυθμίσεις Ασφαλείας

Εάν εμφανιστεί μια οθόνη εισαγωγής κωδικού πρόσβασης, εισαγάγετε τον κωδικό πρόσβασης.

Περιορισμοί απευθ. κλήσ.:

Η επιλογή **Ενερ.** απενεργοποιεί τη χειροκίνητη εισαγωγή των αριθμών φαξ του παραλήπτη, επιτρέποντας στον διαχειριστή να επιλέξει παραλήπτες μόνο από τη λίστα επαφών ή το ιστορικό απεσταλμένων.

Επιλέγοντας **Εισαγάγετε δύο φορές**, ζητείται από τον διαχειριστή να πληκτρολογεί τον αριθμό φαξ ξανά, όταν ο αριθμός έχει εισαχθεί χειροκίνητα.

Η επιλογή **Απ.** ενεργοποιεί τη χειροκίνητη εισαγωγή των αριθμών φαξ του παραλήπτη.

Περιορισμοί μετάδοσης:

Η επιλογή **Ενερ.** επιτρέπει την καταχώρηση μόνο ενός αριθμού φαξ ως Παραλήπτης.

Επιβεβ. λίστας διευθύν.:

Η επιλογή **Ενερ.** εμφανίζει μια οθόνη επιβεβαίωσης του παραλήπτη πριν από την έναρξη της μετάδοσης.

Μπορείτε να επιλέξετε τους παραλήπτες από το **Όλες** ή **Μόνο για μετάδοση**.

Αυτ. εκκαθ. εφεδρ. δεδ.:

Επιλέγοντας **Ενερ.**, διαγράφονται αυτόματα τα αντίγραφα ασφαλείας όταν η αποστολή ή η λήψη ενός εγγράφου ολοκληρωθεί με επιτυχία και τα αντίγραφα ασφαλείας δεν είναι πλέον απαραίτητα.

Επιλέγοντας **Απ.**, ο εκτυπωτής αποθηκεύει προσωρινά στη μνήμη του αντίγραφα ασφαλείας των απεσταλμένων και ληφθέντων εγγράφων, για να προετοιμαστεί για αναπάντεχη απενεργοποίηση λόγω διακοπής ρεύματος ή μη σωστής λειτουργίας.

Εκκαθάριση εφεδρικών δεδομ.:

Διαγράφει όλα τα αντίγραφα ασφαλείας που έχουν αποθηκευτεί προσωρινά στη μνήμη του εκτυπωτή σας. Πραγματοποιήστε εκτέλεση αυτού πριν δώσετε τον εκτυπωτή σε κάποιον άλλο ή τον απορρίψετε.

Αυτό το μενού δεν εμφανίζεται στην οθόνη *Web Config*.

Έλεγχος σύνδεσης φαξ

Μπορείτε να βρείτε το μενού στον πίνακα ελέγχου του εκτυπωτή ως εξής.

Ρυθμίσ > Γενικές ρυθμίσεις > Ρυθμίσεις φαξ > Έλεγχος σύνδεσης φαξ

Σημείωση:

Δεν μπορείτε να προβάλετε αυτό το μενού στην οθόνη *Web Config*.

Επιλέγοντας **Έλεγχος σύνδεσης φαξ** ελέγχεται εάν ο εκτυπωτής είναι συνδεδεμένος στην τηλεφωνική γραμμή και σε ετοιμότητα για μετάδοση φαξ. Μπορείτε να εκτυπώσετε το αποτέλεσμα ελέγχου σε απλό χαρτί μεγέθους A4.

Οδηγός ρύθμισης φαξ

Μπορείτε να βρείτε το μενού στον πίνακα ελέγχου του εκτυπωτή ως εξής:

Ρυθμίσ > Γενικές ρυθμίσεις > Ρυθμίσεις φαξ > Οδηγός ρύθμισης φαξ

Σημείωση:

Δεν μπορείτε να εμφανίσετε αυτό το μενού στην οθόνη *Web Config*.

Η επιλογή **Οδηγός ρύθμισης φαξ** πραγματοποιεί βασικές ρυθμίσεις για το φαξ. Ακολουθήστε τις οδηγίες που εμφανίζονται στην οθόνη.

Σχετικές πληροφορίες

➔ «Βασικές ρυθμίσεις» στη σελίδα 334

➔ «Θέση εκτυπωτή σε ετοιμότητα για αποστολή και παραλαβή φαξ» στη σελίδα 422

Ρυθμίσεις σάρωσης

Επιβεβαίωση Παραλήπτη

Ελέγξτε τον προορισμό πριν τη σάρωση.

Διακομιστής Email

Ορίστε τις ρυθμίσεις διακομιστή email για σάρωση **Email**.

Ρυθμίσεις διακομιστή

Καθορίστε τη μέθοδο ελέγχου ταυτότητας για τον εκτυπωτή προκειμένου να είναι δυνατή η πρόσβαση στον διακομιστή αλληλογραφίας.

«Στοιχεία ρύθμισης διακομιστή αλληλογραφίας» στη σελίδα 381

Έλεγχος σύνδεσης

Ελέγξτε τη σύνδεση στον διακομιστή αλληλογραφίας.

Διαχείριση συστήματος

Χρησιμοποιώντας αυτό το μενού, μπορείτε να διαχειριστείτε το προϊόν ως διαχειριστής συστήματος. Σας δίνει επίσης τη δυνατότητα να περιορίσετε ορισμένες δυνατότητες του προϊόντος για συγκεκριμένους χρήστες, ανάλογα με τις ανάγκες του γραφείου ή του περιβάλλοντος εργασίας σας.

Επιλέξτε τα μενού στον πίνακα ελέγχου, όπως περιγράφεται παρακάτω.

Ρυθμίσ > Γενικές ρυθμίσεις > Διαχείριση συστήματος

Επαφές Διευθυντής:

Μπορείτε να πραγματοποιήσετε τις ακόλουθες ρυθμίσεις για τις επαφές.

Καταχώρηση/Διαγραφή:

Καταχωρίστε ή/και διαγράψτε επαφές για τα μενού Φαξ, Σάρωση σε Email και Σάρ. σε Φάκελ δικτύου/FTP.

Συχνός:

Καταχωρίστε επαφές που χρησιμοποιείτε συχνά, για γρήγορη πρόσβαση σε αυτές. Μπορείτε επίσης να αλλάξετε τη σειρά της λίστας.

Εκτύπωση επαφών:

Εκτυπώστε τη λίστα επαφών σας.

Προβολή επιλογών:

Αλλάξτε τον τρόπο εμφάνισης της λίστας επαφών.

Επιλογές αναζήτησης:

Αλλάξτε τη μέθοδο αναζήτησης επαφών.

Εκκαθ. δεδομ. εσωτ. μνήμης:

Διαγράψτε τα δεδομένα στην εσωτερική μνήμη του εκτυπωτή, όπως εργασίες με κωδικούς πρόσβασης.

Ρυθμίσεις Ασφαλείας:

Μπορείτε να πραγματοποιήσετε τις ακόλουθες ρυθμίσεις ασφαλείας.

Περιορισμοί:

Επιτρέψτε την αλλαγή ρυθμίσεων των παρακάτω στοιχείων, όταν το κλείδωμα του πίνακα είναι ενεργοποιημένο.

- Πρόσβαση στο αρχείο καταγραφής εργασιών
- Πρόσβαση σε Καταχώρηση /Διαγραφή Επαφές
- Πρόσφατη πρόσβαση σε Φαξ
- Πρόσβαση σε αρχείο καταγραφής μετάδοσης φαξ
- Πρόσβαση σε Αναφορά φαξ
- Πρόσβ. σε Ιστορ. εξοικον. εκτύπ. της Σάρ. σε Φάκ. δικτ./FTP
- Πρόσβαση στα Πρόσφατα της Σάρωση σε Email
- Πρόσβ. στην προβ. ιστ. απεστ. της Σάρωση σε Email
- Πρόσβ. στο Ιστ. απεσταλμ. εκτ. της Σάρωση σε Email
- Πρόσβαση σε Γλώσσα
- Πρόσβαση σε Χοντρό χαρτί
- Πρόσβαση σε Αθόρυβη λειτουργία
- Προστασία προσωπικών δεδομένων

Έλεγχος πρόσβασης:

Επιλέξτε **Ενερ.** για να περιορίσετε την πρόσβαση στις δυνατότητες του προϊόντος. Με αυτόν τον τρόπο, οι χρήστες πρέπει να συνδεθούν στον πίνακα ελέγχου του προϊόντος με το όνομα χρήστη και τον κωδικό πρόσβασής τους, για να έχουν τη δυνατότητα να χρησιμοποιήσουν τις δυνατότητες του πίνακα ελέγχου. Στο στοιχείο **Αποδοχή εργασιών άγνωστου χρήστη** μπορείτε να επιλέξετε εάν θα επιτρέπονται ή όχι οι εργασίες που δεν έχουν τις απαραίτητες πληροφορίες ελέγχου ταυτότητας.

Ρυθμίσεις διαχειριστή:

- Κωδ. Πρόσβ. διαχειριστή

Ορίστε, αλλάξτε και απαλείψτε έναν κωδικό πρόσβασης διαχειριστή.

- Ρύθμιση κλειδώματος

Επιλέξτε εάν ο πίνακας ελέγχου θα κλειδώνεται με τον κωδικό πρόσβασης που έχει καταχωριστεί στο πεδίο **Κωδ. Πρόσβ. διαχειριστή**.

Κρυπτογράφηση κωδικού πρόσβασης:

Επιλέξτε **Ενερ.** για να κρυπτογραφήσετε τον κωδικό πρόσβασής σας. Εάν διακόψετε την τροφοδοσία κατά τη διάρκεια επανεκκίνησης, ενδέχεται να καταστραφούν δεδομένα και οι ρυθμίσεις του εκτυπωτή επανέρχονται στις προεπιλεγμένες τιμές. Σε αυτήν την περίπτωση, ορίστε πάλι κωδικό πρόσβασης.

Έρευνα πελατών:

Επιλέξτε **Έγκριση** για να παρέχετε πληροφορίες χρήσης του προϊόντος, όπως αριθμό εκτυπώσεων, προς την Seiko Epson Corporation.

Επαναφ. εργοστ. ρυθμίς.:

Επαναφέρετε τις ρυθμίσεις στα παρακάτω μενού στις προεπιλεγμένες τιμές τους.

- Ρυθμίσεις δικτύου
- Ρυθμίσεις αντιγραφής
- Ρυθμίσεις σάρωσης
- Ρυθμίσεις φαξ
- Απαλοιφή δεδομέν & ρυθμίς

Ενημέρωση υλικολογισμικού:

Μπορείτε δείτε πληροφορίες σχετικά με το υλικολογισμικό, όπως η τρέχουσα έκδοση και οι διαθέσιμες ενημερώσεις.

Ενημέρωση:

Ελέγξτε αν η τελευταία έκδοση υλικολογισμικού έχει φορτωθεί στον διακομιστή δικτύου. Αν υπάρχει διαθέσιμη μια ενημέρωση, μπορείτε να επιλέξετε, αν θα ξεκινήσει ή όχι η ενημέρωση.

Ειδοποίηση:

Επιλέξτε **Ενερ.** για λήψη μιας ειδοποίησης αν είναι διαθέσιμη μια ενημέρωση υλικολογισμικού.

Μετρητής εκτύπωσης

Επιλέξτε τα μενού στον πίνακα ελέγχου, όπως περιγράφεται παρακάτω.



Ρυθμίσ > Μετρητής εκτύπωσης

Εμφανίζει τον συνολικό αριθμό εκτυπώσεων, ασπρόμαυρων εκτυπώσεων και έγχρωμων εκτυπώσεων, συμπεριλαμβανομένων λοιπών στοιχείων όπως είναι τα φύλλα κατάστασης, από τη στιγμή που αγοράσατε τον εκτυπωτή.

Κατάστ. τροφοδοσίας

Επιλέξτε τα μενού στον πίνακα ελέγχου, όπως περιγράφεται παρακάτω.

Ρυθμίσ > Κατάστ. τροφοδοσίας

Εμφανίζει κατά προσέγγιση τη διάρκεια της ωφέλιμης διάρκειας ζωής του κουτιού συντήρησης. Όταν εμφανίζεται το , το κουτί συντήρησης είναι σχεδόν γεμάτο. Όταν εμφανίζεται το , το κουτί συντήρησης είναι γεμάτο.

Σχετικές πληροφορίες

➔ «Αναπλήρωση των δοχείων μελάνης» στη σελίδα 250

Συντήρηση

Επιλέξτε τα μενού στον πίνακα ελέγχου, όπως περιγράφεται παρακάτω.

Ρυθμίσ > Συντήρηση

Εκτύπωση προσαρμογής ποιότητας:

Επιλέξτε αυτή τη λειτουργία εάν υπάρχουν προβλήματα με τις εκτυπώσεις σας. Μπορείτε να ελέγξετε για φραγμένα ακροφύσια και να καθαρίσετε την κεφαλή εκτύπωσης, εάν χρειάζεται, και στη συνέχεια να προσαρμόσετε ορισμένες παραμέτρους με σκοπό τη βελτίωση της ποιότητας εκτύπωσης.

Έλεγχος ακροφ. κεφ. εκτ.:

Επιλέξτε αυτήν τη δυνατότητα για να ελέγξετε αν υπάρχει εμπλοκή στα ακροφύσια της κεφαλής εκτύπωσης. Ο εκτυπωτής εκτυπώνει ένα δείγμα ελέγχου ακροφυσίων.

Καθαρισμ. κεφαλ. εκτύπ.:

Επιλέξτε αυτήν τη δυνατότητα για να καθαρίσετε τα φραγμένα ακροφύσια στην κεφαλή εκτύπωσης.

Ισχυρός καθαρισμός:

Επιλέξτε αυτήν τη λειτουργία να αντικαταστήσετε όλο το μελάνι που βρίσκεται στα σωληνάκια μελανιού. Καταναλώνεται περισσότερο μελάνι σε σχέση με τον συνηθισμένο καθαρισμό. Δείτε τις «Σχετικές πληροφορίες» παρακάτω για λεπτομέρειες σχετικά με τη χρήση αυτής της λειτουργίας.

Ευθυγρ. κεφαλής εκτύπ.:

Επιλέξτε αυτήν τη δυνατότητα για να προσαρμόσετε την κεφαλή εκτύπωσης και να βελτιώσετε την ποιότητα εκτύπωσης.

Ευθυγρ. Ριγωτής Γραμμής

Επιλέξτε αυτή τη λειτουργία για να ευθυγραμμίσετε τις κατακόρυφες γραμμές.

Οριζόντια ευθυγράμμιση

Επιλέξτε αυτήν τη δυνατότητα αν εμφανίζονται οριζόντιες γραμμές σε τακτικά διαστήματα στις εκτυπώσεις σας.

Πλήρωση μελανιού:

Χρησιμοποιήστε αυτήν τη λειτουργία για επαναφορά του επιπέδου μελανιού στο 100% όταν γεμίζετε το δοχείο μελανιού.

Επαναφορά στάθμης μελανιού:

Χρησιμοποιήστε αυτήν τη λειτουργία για ορισμό των επιπέδων μελανιού σύμφωνα με το υπολειπόμενο μελάνι.

Καθαρισμός οδηγού χαρτ.:

Επιλέξτε αυτήν τη δυνατότητα αν υπάρχουν κηλίδες μελανιού στους εσωτερικούς κυλίνδρους. Ο εκτυπωτής τροφοδοτεί χαρτί για τον καθαρισμό των εσωτερικών κυλίνδρων.

Αφαίρεση χαρτιού:

Επιλέξτε αυτή τη λειτουργία αν υπάρχουν ακόμα σχισμένα κομμάτια χαρτιού εντός του εκτυπωτή, ακόμα και μετά την αφαίρεση του χαρτιού που έχει εμπλακεί. Ο εκτυπωτής αυξάνει την απόσταση ανάμεσα στην κεφαλή εκτύπωσης και την επιφάνεια του χαρτιού, διευκολύνοντας έτσι την αφαίρεση των σχισμένων κομματιών χαρτιού.

Περιοδικός καθαρισμός:

Ο εκτυπωτής πραγματοποιεί αυτόματα Έλεγχος ακροφ. κεφ. εκτ. και Καθαρισμ. κεφαλ. εκτύπ. αναλόγως με τη συγκεκριμένη χρονική περίοδο. Επιλέξτε **Ενερ.** για να διατηρήσετε τη μέγιστη ποιότητα εκτύπωσης. Υπό τις ακόλουθες συνθήκες, εκτελέστε Έλεγχος ακροφ. κεφ. εκτ. και Καθαρισμ. κεφαλ. εκτύπ. μη αυτόματα.

- Προβλήματα εκτύπωσης
- Όταν είναι επιλεγμένο το Απ. για Περιοδικός καθαρισμός
- Όταν πραγματοποιείται εκτύπωση υψηλής ποιότητας, όπως φωτογραφίες
- Όταν το μήνυμα Καθαρισμ. κεφαλ. εκτύπ. εμφανίζεται στην οθόνη LCD

Σχετικές πληροφορίες

- ➔ «Έλεγχος και καθαρισμός της κεφαλής εκτύπωσης» στη σελίδα 159
- ➔ «Εκτέλεση του Ισχυρός καθαρισμός (Mac OS)» στη σελίδα 162
- ➔ «Αναπλήρωση των δοχείων μελάνης» στη σελίδα 250
- ➔ «Καθαρισμός της διαδρομής του χαρτιού για κηλίδες μελανιού» στη σελίδα 163

Γλώσσα/Language

Επιλέξτε τα μενού στον πίνακα ελέγχου, όπως περιγράφεται παρακάτω.

Ρυθμίς > Γλώσσα/Language

Επιλέξτε τη γλώσσα που χρησιμοποιείται στην οθόνη LCD.

Κατάσταση εκτυπωτή/Εκτύπωση

Επιλέξτε τα μενού στον πίνακα ελέγχου, όπως περιγράφεται παρακάτω.

Ρυθμίσεις > Κατάσταση εκτυπωτή/Εκτύπωση

Φύλλο κατάσ εκτ:

Φύλλο κατάστασης διαμόρφωσης:

Εκτυπώστε ενημερωτικά φύλλα που δείχνουν την τρέχουσα κατάσταση του εκτυπωτή και τις τρέχουσες ρυθμίσεις.

Φύλλο κατάστασης προμήθειας:

Εκτυπώστε ενημερωτικά φύλλα που δείχνουν την κατάσταση των αναλώσιμων.

Φύλλο ιστορικού χρήσης:

Εκτυπώστε ενημερωτικά φύλλα που δείχνουν το ιστορικό χρήσης του εκτυπωτή.

Δίκτυο:

Εμφανίζει τις τρέχουσες ρυθμίσεις δικτύου. Μπορείτε, επίσης, να εκτυπώσετε το φύλλο κατάστασης.

Επαφές Διευθυντής

Επιλέξτε τα μενού στον πίνακα ελέγχου, όπως περιγράφεται παρακάτω.

Ρυθμίσεις > Επαφές Διευθυντής

Καταχώρηση/Διαγραφή:

Καταχωρίστε ή/και διαγράψτε επαφές για τα μενού Φαξ, Σάρωση σε Email και Σάρ. σε Φάκελ δικτύου/FTP.

Συχνός:

Καταχωρίστε επαφές που χρησιμοποιείτε συχνά, για γρήγορη πρόσβαση σε αυτές. Μπορείτε επίσης να αλλάξετε τη σειρά της λίστας.

Εκτύπωση επαφών:

Εκτυπώστε τη λίστα επαφών σας.

Προβολή επιλογών:

Αλλάξτε τον τρόπο εμφάνισης της λίστας επαφών.

Επιλογές αναζήτησης:

Αλλάξτε τη μέθοδο αναζήτησης επαφών.

Ρυθμίσεις χρήστη

Επιλέξτε τα μενού στον πίνακα ελέγχου, όπως περιγράφεται παρακάτω.

Ρυθμίς > Ρυθμίσεις χρήστη

Μπορείτε να αλλάξετε τις προεπιλεγμένες ρυθμίσεις για τις ρυθμίσεις σας σάρωσης, αντιγραφής και φαξ που εκτελείτε συχνά. Ανατρέξτε στις παρακάτω σχετικές πληροφορίες για λεπτομέρειες.

- Σάρ. σε Φάκελ. δικτύου/FTP
- Σάρωση σε Email
- Σάρωση σε υπολογιστή
- Σάρωση σε συσκευή μνήμης
- Σάρωση σε Cloud
- Ρυθμίσεις αντιγραφής
- Φαξ

Προδιαγραφές προϊόντων

Προδιαγραφές εκτυπωτή

Τοποθέτηση ακροφυσίου κεφαλής εκτύπωσης		Ακροφύσια μαύρου μελανιού: 800 Ακροφύσια έγχρωμων μελανιών: 256 για κάθε χρώμα
Βάρος χαρτιού*	Απλό χαρτί	64 έως 90 g/m ² (17 έως 24 lb)
	Χοντρό χαρτί	91 έως 256 g/m ² (25 έως 68 lb)
	Φάκελοι	Φάκελος #10, DL, C6, C4: 75 έως 100 g/m ² (20 έως 27 lb)

* Ακόμη και όταν το πάχος του χαρτιού είναι εντός αυτού του εύρους, το χαρτί μπορεί να μην τροφοδοτηθεί στον εκτυπωτή ή το αποτέλεσμα της εκτύπωσης μπορεί να επηρεαστεί αρνητικά, ανάλογα με τις ιδιότητες ή την ποιότητα του χαρτιού.

Εκτυπώσιμη περιοχή

Εκτυπώσιμη περιοχή για μονά φύλλα

Η ποιότητα εκτύπωσης μπορεί να υποβαθμιστεί στις σκιασμένες περιοχές εξαιτίας του μηχανισμού του εκτυπωτή.

Εκτύπωση με περιθώρια

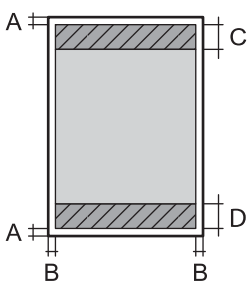
	A	3.0 mm (0.12 ίντσες)
	B	3.0 mm (0.12 ίντσες)
	C	48.0 mm (1.89 ίντσες)
	D	49.0 mm (1.93 ίντσες)

Εκτύπωση χωρίς περιθώρια

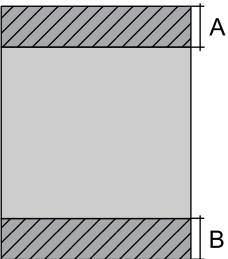
	A	51.0 mm (2.01 ίντσες)
	B	52.0 mm (2.05 ίντσες)

Εκτυπώσιμη περιοχή για φακέλους

Η ποιότητα εκτύπωσης μπορεί να υποβαθμιστεί στις σκιασμένες περιοχές εξαιτίας του μηχανισμού του εκτυπωτή.

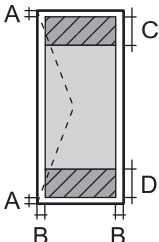
	A	3.0 mm (0.12 ίντσες)
	B	3.0 mm (0.12 ίντσες)
	C	48.0 mm (1.89 ίντσες)
	D	49.0 mm (1.93 ίντσες)

Προδιαγραφές σαρωτή

Τύπος σαρωτή	Επίπεδος σαρωτής
Φωτοηλεκτρική συσκευή	CIS
Ενεργά pixel	10200×14040 pixels (1200 dpi)
Μέγιστο μέγεθος εγγράφου	216×297 mm (8.5×11.7 ίντσες) A4, Letter
Ανάλυση σάρωσης	1200 dpi (κύρια σάρωση) 2400 dpi (δευτερεύουσα σάρωση)
Ανάλυση εξόδου	50 έως 9600 dpi με προσαυξήσεις της τάξης του 1 dpi
Βάθος χρώματος	Χρώμα <input type="checkbox"/> 48 bit ανά pixel εσωτερικά (16 bit ανά pixel ανά χρώμα εσωτερικά) <input type="checkbox"/> 24 bit ανά pixel εξωτερικά (8 bit ανά pixel ανά χρώμα εξωτερικά) Κλίμακα του γκρι <input type="checkbox"/> 16 bit ανά pixel εσωτερικά <input type="checkbox"/> 8 bit ανά pixel εξωτερικά Ασπρόμαυρο <input type="checkbox"/> 16 bit ανά pixel εσωτερικά <input type="checkbox"/> 1 bit ανά pixel εξωτερικά

Προέλευση λυχνίας	LED
-------------------	-----

Προδιαγραφές ADF

Τύπος ADF	Αυτόματη σάρωση διπλής όψης
Διαθέσιμα μεγέθη χαρτιού	A5, A4, B5, Letter, Legal
Τύπος χαρτιού	Απλό χαρτί
Βάρος χαρτιού	64 έως 95 g/m ²
Χωρητικότητα τοποθέτησης	Εκτός από Legal: 50 φύλλα ή 5.5 mm Legal: 10 φύλλα

Ακόμη και όταν το πρωτότυπο πληροί τις προδιαγραφές των μέσων που μπορούν να τοποθετηθούν στον ADF, μπορεί να μην τροφοδοτηθεί από τον ADF ή η ποιότητα σάρωσης μπορεί να είναι μειωμένη, ανάλογα με τις ιδιότητες ή την ποιότητα του χαρτιού.

Προδιαγραφές φαξ

Τύπος φαξ	Δυνατότητα συνεχούς αποστολής και λήψης ασπρόμαυρων και έγχρωμων φαξ (ITU-T Super Group 3)
Υποστηριζόμενες γραμμές	Τυπικές αναλογικές τηλεφωνικές γραμμές, τηλεφωνικά συστήματα PBX (Ιδιωτικό τηλεφωνικό δίκτυο)
Ταχύτητα	Έως και 33.6 kbps
Ανάλυση	Μονόχρωμο <input type="checkbox"/> Τυπική: 8 pel/mm×3,85 γραμμή/mm (203 pel/ίντσες×98 γραμμή/ίντσες) <input type="checkbox"/> Υψηλή: 8 pel/mm×7,7 γραμμή/mm (203 pel/ίντσες×196 γραμμή/ίντσες) <input type="checkbox"/> Πολύ υψηλή: 8 pel/mm×15,4 γραμμή/mm (203 pel/ίντσες×392 γραμμή/ίντσες) <input type="checkbox"/> Εξαιρετικά υψηλή: 16 pel/mm×15,4 γραμμή/mm (406 pel/ίντσες×392 γραμμή/ίντσες) Χρώμα 200×200 dpi
Μνήμη σελίδας	Έως 550 σελίδες (κατά τη λήψη γραφήματος ITU-T No.1 σε μονόχρωμη πρόχειρη λειτουργία)
Επανάκληση*	2 φορές (με διαστήματα του 1 λεπτού)
Διεπαφή	Γραμμή τηλεφώνου RJ-11, Σύνδεση τηλεφωνικής συσκευής RJ-11

* Οι προδιαγραφές ενδέχεται να διαφέρουν ανά χώρα ή περιοχή.

Χρήση θύρας για τον εκτυπωτή

Ο εκτυπωτής χρησιμοποιεί την παρακάτω θύρα. Οι θύρες αυτές πρέπει να καταστούν διαθέσιμες από τον διαχειριστή δικτύου, ανάλογα με την περίπτωση.

Αποστολέας (Υπολογιστής-πελάτης)	Χρήση	Προορισμός (Διακομιστής)	Πρωτόκολλο	Αριθμός θύρας	
Εκτυπωτής	Αποστολή αρχείων (Όταν χρησιμοποιείται η σάρωση στον φάκελο δικτύου από τον εκτυπωτή)	Διακομιστής FTP	FTP (TCP)	20	
				21	
		Διακομιστής αρχείων	SMB (TCP)	445	
				NetBIOS (UDP)	137
	138				
	NetBIOS (TCP)	139			
		Αποστολή email (Όταν χρησιμοποιείται η σάρωση σε email από τον εκτυπωτή)	Διακομιστής SMTP	SMTP (TCP)	25
				SMTP SSL/TLS (TCP)	465
	SMTP STARTTLS (TCP)			587	
	POP πριν από τη σύνδεση SMTP (Όταν χρησιμοποιείται η σάρωση σε email από τον εκτυπωτή)	Διακομιστής POP	POP3 (TCP)	110	
	Όταν χρησιμοποιείται το Epson Connect	Διακομιστής Epson Connect	HTTPS	443	
			XMPP	5222	
	Συλλογή πληροφοριών χρήστη (Χρησιμοποιήστε τις επαφές από τον εκτυπωτή)	Διακομιστής LDAP	LDAP (TCP)	389	
LDAP SSL/TLS (TCP)			636		
LDAP STARTTLS (TCP)			389		
Έλεγχος ταυτότητας χρήστη κατά τη συλλογή πληροφοριών χρήστη (Όταν χρησιμοποιείτε τις επαφές από τον εκτυπωτή) Έλεγχος ταυτότητας χρήστη κατά τη χρήση της σάρωσης σε φάκελο δικτύου (SMB) από τον εκτυπωτή	Διακομιστής KDC	Kerberos	88		
Έλεγχος WSD	Υπολογιστής-πελάτης	WSD (TCP)	5357		
Πραγματοποιήστε αναζήτηση στον υπολογιστή όταν προωθείτε σάρωση από το Epson ScanSmart	Υπολογιστής-πελάτης	Εντοπισμός προώθησης σάρωσης δικτύου	2968		

Αποστολέας (Υπολογιστής-πελάτης)	Χρήση	Προορισμός (Διακομιστής)	Πρωτόκολλο	Αριθμός θύρας
Υπολογιστής-πελάτης	Ανακαλύψτε τον εκτυπωτή από μια εφαρμογή όπως EpsonNet Config, το πρόγραμμα οδήγησης εκτυπωτή και σαρωτή.	Εκτυπωτής	ENPC (UDP)	3289
	Συλλέξτε και ρυθμίστε τις πληροφορίες MIB από μια εφαρμογή όπως το EpsonNet Config, το πρόγραμμα οδήγησης εκτυπωτή και σαρωτή.	Εκτυπωτής	SNMP (UDP)	161
	Πρώθηση δεδομένων LPR	Εκτυπωτής	LPR (TCP)	515
	Πρώθηση δεδομένων RAW	Εκτυπωτής	RAW (θύρα 9100) (TCP)	9100
	Πρώθηση δεδομένων AirPrint (εκτύπωση IPP/IPPS)	Εκτυπωτής	IPP/IPPS (TCP)	631
	Αναζήτηση εκτυπωτή WSD	Εκτυπωτής	WS-Discovery (UDP)	3702
	Πρώθηση των δεδομένων σάρωσης από το Epson ScanSmart	Εκτυπωτής	Σάρωση δικτύου (TCP)	1865
	Συλλογή των πληροφοριών εργασίας όταν προωθείτε σάρωση από το Epson ScanSmart	Εκτυπωτής	Πρώθηση σάρωσης δικτύου	2968

Προδιαγραφές διασύνδεσης

Για υπολογιστή	USB υψηλής ταχύτητας*
Για εξωτερική συσκευή USB	USB υψηλής ταχύτητας*

* Δεν υποστηρίζονται καλώδια USB 3.0.

Προδιαγραφές δικτύου

Προδιαγραφές Wi-Fi

Δείτε τον παρακάτω πίνακα για τις προδιαγραφές Wi-Fi.

Χώρες ή περιοχές με την εξαίρεση των παρακάτω	Πίνακας Α
---	-----------

Αυστραλία Νέα Ζηλανδία Κίνα Χονγκ Κονγκ Νότια Κορέα	Πίνακας Β
---	-----------

Πίνακας Α

Πρότυπα	IEEE 802.11b/g/n*1
Περιοχή συχνότητας	2,4 GHz
Κανάλια	1/2/3/4/5/6/7/8/9/10/11/12*2/13*2
Λειτουργίες συντονισμού	Υποδομή, Wi-Fi Direct (Simple AP)*3*4
Πρωτόκολλα ασφαλείας*5	WEP (64/128bit), WPA2-PSK (AES)*6, WPA3-SAE (AES), WPA2/WPA3-Enterprise

*1 Διαθέσιμο μόνο για το HT20.

*2 Μη διαθέσιμο στην Ταϊβάν.

*3 Δεν υποστηρίζεται για IEEE 802.11b.

*4 Οι λειτουργίες υποδομής και Wi-Fi Direct ή μια σύνδεση Ethernet μπορούν να χρησιμοποιούνται ταυτόχρονα.

*5 Το Wi-Fi Direct υποστηρίζει μόνο WPA2-PSK (AES).

*6 Συμμορφώνεται με τα πρότυπα του WPA2 με υποστήριξη για WPA/WPA2 Personal.

Πίνακας Β

Πρότυπα	IEEE 802.11a/b/g/n*1/ac		
Περιοχές συχνότητας	IEEE 802.11b/g/n: 2,4 GHz, IEEE 802.11a/n/ac: 5 GHz		
Κανάλια	Wi-Fi	2,4 GHz	1/2/3/4/5/6/7/8/9/10/11/12/13
		5 GHz*2	W52 (36/40/44/48), W53 (52/56/60/64), W56 (100/104/108/112/116/120/124/128/132/136/140), W58 (149/153/157/161/165)
	Wi-Fi Direct	2,4 GHz	1/2/3/4/5/6/7/8/9/10/11/12/13
		5 GHz*2	W52 (36/40/44/48) W58 (149/153/157/161/165)
Λειτουργίες σύνδεσης	Υποδομή, Wi-Fi Direct (Simple AP)*3,*4		
Πρωτόκολλα ασφαλείας*5	WEP (64/128bit), WPA2-PSK (AES)*6, WPA3-SAE (AES), WPA2/WPA3-Enterprise		

*1 Διαθέσιμο μόνο για το HT20.

*2 Η διαθεσιμότητα αυτών των καναλιών και η χρήση του προϊόντος σε εξωτερικό χώρο με αυτά τα κανάλια διαφέρει ανάλογα με την τοποθεσία. Για περισσότερες πληροφορίες, ανατρέξτε στη διεύθυνση <http://support.epson.net/wifi5ghz/>

- *3 Δεν υποστηρίζεται για IEEE 802.11b.
- *4 Οι λειτουργίες υποδομής και Wi-Fi Direct ή μια σύνδεση Ethernet μπορούν να χρησιμοποιούνται ταυτόχρονα.
- *5 Το Wi-Fi Direct υποστηρίζει μόνο WPA2-PSK (AES).
- *6 Συμμορφώνεται με τα πρότυπα του WPA2 με υποστήριξη για WPA/WPA2 Personal.

Προδιαγραφές Ethernet

Πρότυπα	IEEE802.3i (10BASE-T)*1 IEEE802.3u (100BASE-TX) IEEE802.3az (Ethernet με οικονομική χρήση ενέργειας)*2
Τύπος επικοινωνίας	Αυτόματη, πλήρως αμφίδρομη 10Mbps, ημι-αμφίδρομη 10Mbps, πλήρως αμφίδρομη 100Mbps, ημι-αμφίδρομη 100Mbps
Γραμμή σύνδεσης	RJ-45

- *1 Χρησιμοποιήστε ένα καλώδιο STP (Θωρακισμένο συνεστραμμένο ζεύγος) κατηγορίας 5e ή υψηλότερης για να αποτραπεί κίνδυνος ραδιοπαρεμβολών.
- *2 Η συνδεδεμένη συσκευή πρέπει να συμμορφώνεται με το πρότυπο IEEE802.3az.

Λειτουργίες δικτύου και IPv4/IPv6

Λειτουργίες			Υποστηρίζονται	Παρατηρήσεις
Εκτύπωση δικτύου	EpsonNet Print (Windows)	IPv4	✓	-
	Standard TCP/IP (Windows)	IPv4, IPv6	✓	-
	Εκτύπωση WSD (Windows)	IPv4, IPv6	✓	Windows Vista ή νεότερη έκδοση
	Εκτύπωση Bonjour (Mac OS)	IPv4, IPv6	✓	-
	Εκτύπωση IPP (Windows, Mac OS)	IPv4, IPv6	✓	-
	Εκτύπωση PictBridge (Wi-Fi)	IPv4	-	Ψηφιακή φωτογραφική μηχανή
	Epson Connect (Εκτύπωση μέσω ηλεκτρονικού ταχυδρομείου, απομακρυσμένη εκτύπωση)	IPv4	✓	-
	AirPrint (iOS, Mac OS)	IPv4, IPv6	✓	iOS 5 ή μεταγενέστερο, Mac OS X v10.7 ή μεταγενέστερο

Λειτουργίες		Υποστηρίζονται	Παρατηρήσεις	
Σάρωση μέσω δικτύου	Epson Scan 2	IPv4, IPv6	✓	-
	Epson ScanSmart	IPv4	✓	Windows 7 ή μεταγενέστερο, Mac OS X El Capitan ή μεταγενέστερο
	Event Manager	IPv4	✓	Windows XP, Vista, Mac OS X v10.6 έως Yosemite
	Epson Connect (Σάρωση στο Cloud)	IPv4	✓	-
	AirPrint (Σάρωση)	IPv4, IPv6	✓	OS X Mavericks ή νεότερη έκδοση
Φαξ	Αποστολή φαξ	IPv4	✓	-
	Λήψη φαξ	IPv4	✓	-
	AirPrint (Faxout)	IPv4, IPv6	✓	OS X Mountain Lion ή νεότερη έκδοση

Πρωτόκολλο ασφαλείας

IEEE802.1X*	
Φιλτράρισμα IPsec/IP	
SSL/TLS	Διακομιστής/πρόγραμμα-πελάτης HTTPS
	IPPS
SMTPS (STARTTLS, SSL/TLS)	
SNMPv3	

* Πρέπει να χρησιμοποιήσετε μια συσκευή για σύνδεση συμβατή με IEEE802.1X.

Υποστηριζόμενες Υπηρεσίες Τρίτων

AirPrint	Εκτύπωση	iOS 5 ή μεταγενέστερο/Mac OS X v10.7.x ή μεταγενέστερο
	Σάρωση	OS X Mavericks ή νεότερη έκδοση
	Φαξ	OS X Mountain Lion ή νεότερη έκδοση

Προδιαγραφές συσκευής μνήμης

Συσκευές	Μέγιστη χωρητικότητα
Μονάδα σκληρού δίσκου* ¹ Μονάδα δίσκου USB Flash	2 TB (σε μορφή FAT, FAT32 ή exFAT.)
Συσκευή ανάγνωσης πολλαπλών καρτών* ²	2 TB (με μορφοποίηση FAT, FAT32 ή exFAT)

*1: Δεν συνιστάται η χρήση εξωτερικών συσκευών USB που τροφοδοτούνται μέσω USB. Να χρησιμοποιείτε μόνο εξωτερικές συσκευές USB που τροφοδοτούνται μέσω ανεξάρτητων πηγών τροφοδοσίας AC.

*2: Εισαγάγετε μόνο μία κάρτα μνήμης στη συσκευή ανάγνωσης πολλαπλών καρτών. Δεν υποστηρίζονται συσκευές ανάγνωσης πολλαπλών καρτών στις οποίες έχουν εισαχθεί περισσότερες από δύο κάρτες μνήμης.

Δεν μπορείτε να χρησιμοποιήσετε τις ακόλουθες συσκευές:

- Μια συσκευή που απαιτεί αποκλειστικό πρόγραμμα οδήγησης
- Μια συσκευή με ρυθμίσεις ασφάλειας (κωδικός πρόσβασης, κρυπτογράφηση κ.λπ.)
- Μια συσκευή με ενσωματωμένο κόμβο USB

Η Epson δεν μπορεί να εγγυηθεί για όλες τις λειτουργίες των εξωτερικά συνδεδεμένων συσκευών.

Προδιαγραφές υποστηριζόμενων δεδομένων

Μορφή αρχείου	JPEG (*.JPG) με το πρότυπο Exif έκδοσης 2.31 που έχουν ληφθεί από ψηφιακές φωτογραφικές μηχανές DCF* ¹ συμβατές με την έκδοση 1.0 ή 2.0* ² Εικόνες συμβατές με TIFF 6.0 όπως οι παρακάτω <input type="checkbox"/> Εικόνες RGB πλήρους χρώματος (μη συμπίεσμένες) <input type="checkbox"/> Δυαδικές εικόνες (μη συμπίεσμένες ή κωδικοποίησης CCITT) Αρχείο PDF που έχει δημιουργηθεί μέσω της λειτουργίας «Σάρωση σε συσκευή μνήμης» του εκτυπωτή ψεκασμού Epson.
Μέγεθος εικόνας	Οριζόντιο: 80 έως 10200 pixel Κάθετο: 80 έως 10200 pixel
Μέγεθος αρχείου	Λιγότερο από 2 GB
Μέγιστος αριθμός αρχείων	JPEG: 9990* ³ TIFF: 999 PDF: 999

*1 Κανόνες σχεδίασης για το σύστημα αρχείων φωτογραφικής μηχανής.

*2 Δεδομένα φωτογραφιών σε ψηφιακές φωτογραφικές μηχανές με ενσωματωμένη μνήμη δεν υποστηρίζονται.

*3 Μπορούν να εμφανιστούν έως και 999 αρχεία κάθε φορά. (Εάν ο αριθμός των αρχείων υπερβαίνει τα 999, τα αρχεία εμφανίζονται σε ομάδες.)

Σημείωση:

Το «x» εμφανίζεται στην οθόνη LCD όταν ο εκτυπωτής δεν μπορεί να αναγνωρίσει το αρχείο εικόνας. Σε αυτή την περίπτωση, εάν επιλέξετε διάταξη πολλών εικόνων, θα εκτυπωθούν κενές ενότητες.

Διαστάσεις

Διαστάσεις	<p>Αποθήκευση</p> <ul style="list-style-type: none"> <input type="checkbox"/> Πλάτος: 425 mm (16.7 in.) <input type="checkbox"/> Βάθος: 500 mm (19.7 in.) <input type="checkbox"/> Ύψος: 350 mm (13.8 in.) <p>Εκτύπωση</p> <ul style="list-style-type: none"> <input type="checkbox"/> Πλάτος: 425 mm (16.7 in.) <input type="checkbox"/> Βάθος: 824 mm (32.4 in.) <input type="checkbox"/> Ύψος: 459 mm (18.1 in.)
Βάρος*	Περίπου 17.5 kg (38.6 lb)

* Χωρίς το μελάνι και το καλώδιο τροφοδοσίας.

Ηλεκτρικές προδιαγραφές

Μοντέλο	Μοντέλο 100 έως 240 V	Μοντέλο 220 έως 240 V
Περιοχή ονομαστικής συχνότητας	50 έως 60 Hz	50 έως 60 Hz
Ονομαστικό ρεύμα	0.7 έως 0.4 A	0.4 A
Κατανάλωση ρεύματος (με σύνδεση USB)	<p>Αυτόνομη αντιγραφή: περίπου 19.0 W (ISO/IEC24712)</p> <p>Κατάσταση ετοιμότητας: περίπου 8.9 W</p> <p>Λειτουργία αδράνειας: περίπου 0.8 W</p> <p>Απενεργοποίηση: περίπου 0.15 W</p>	<p>Αυτόνομη αντιγραφή: περίπου 19.0 W (ISO/IEC24712)</p> <p>Κατάσταση ετοιμότητας: περίπου 8.9 W</p> <p>Λειτουργία αδράνειας: περίπου 0.8 W</p> <p>Απενεργοποίηση: περίπου 0.2 W</p>

Σημείωση:

- Ελέγξτε την ετικέτα στον εκτυπωτή για να δείτε την τάση.
- Οι χρήστες που βρίσκονται στην Ευρώπη, δείτε την ακόλουθη τοποθεσία Web για λεπτομέρειες σχετικά με την κατανάλωση ενέργειας.

<http://www.epson.eu/energy-consumption>

Περιβαλλοντικές προδιαγραφές

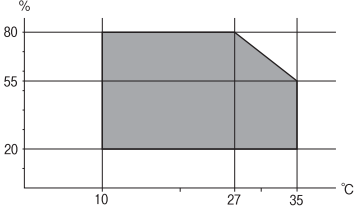
<p>Λειτουργία</p>	<p>Χρησιμοποιήστε τον εκτυπωτή εντός της εμβέλειας που παρουσιάζεται στο ακόλουθο γράφημα.</p>  <p>Θερμοκρασία: 10 έως 35°C (50 έως 95°F) Υγρασία: 20 έως 80% RH (χωρίς συμπύκνωση)</p>
<p>Αποθήκευση</p>	<p>Θερμοκρασία μετά την αρχική φόρτιση μελανιού: -15 έως 40°C (5 έως 104°F)* Θερμοκρασία πριν την αρχική φόρτιση μελανιού: -20 έως 40°C (-4 έως 104°F)* Υγρασία: 5 έως 85% RH (χωρίς συμπύκνωση)</p>

* Είναι δυνατή η αποθήκευση για έναν μήνα στους 40°C (104°F).

Περιβαλλοντικές προδιαγραφές για τα μπουκάλια μελανιού

<p>Θερμοκρασία αποθήκευσης</p>	<p>-20 έως 40 °C (-4 έως 104 °F)*</p>
<p>Θερμοκρασία ψύξης</p>	<p>-15 °C (5 °F) Το μελάνι τήκεται και μπορεί να χρησιμοποιηθεί μετά από περίπου 2 ώρες στους 25°C (77°F).</p>

* Είναι δυνατή η αποθήκευση για έναν μήνα στους 40 °C (104 °F).

Θέση και χώρος εγκατάστασης

Εξασφαλίστε αρκετό χώρο για τη σωστή εγκατάσταση και λειτουργία του εκτυπωτή.

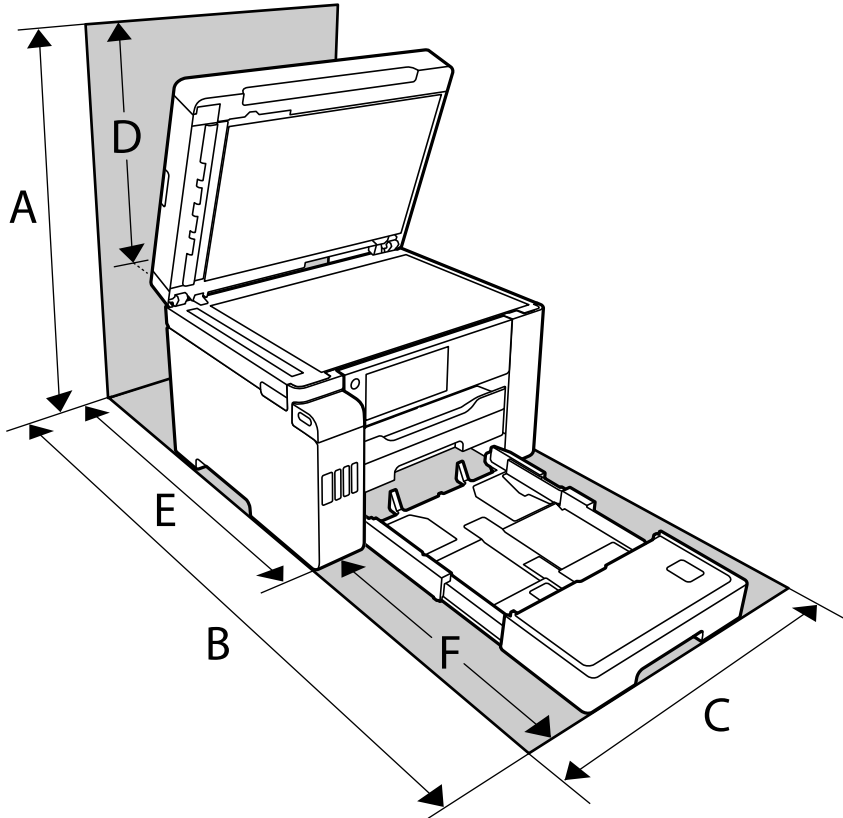

A	681.0 mm
B	1074.1 mm
C	425.0 mm
D	331.0 mm
E	175.7 mm
F	398.4 mm

Ανατρέξτε στις «Οδηγίες ασφαλείας» στο εγχειρίδιο για να επιβεβαιώσετε τις περιβαλλοντικές συνθήκες.

Απαιτήσεις συστήματος

- Windows 10 (32-bit, 64-bit)/Windows 8.1 (32-bit, 64-bit)/Windows 8 (32-bit, 64-bit)/Windows 7 (32-bit, 64-bit)/Windows Vista (32-bit, 64-bit)/Windows XP SP3 ή νεότερη έκδοση (32-bit)/Windows XP Professional x64 Edition SP2 ή νεότερη έκδοση/Windows Server 2019/Windows Server 2016/Windows Server 2012 R2/Windows Server 2012/Windows Server 2008 R2/Windows Server 2008/Windows Server 2003 R2/Windows Server 2003 SP2 ή νεότερη έκδοση
- macOS Catalina/macOS Mojave/macOS High Sierra/macOS Sierra/OS X El Capitan/OS X Yosemite/OS X Mavericks/OS X Mountain Lion/Mac OS X v10.7.x/Mac OS X v10.6.8

Σημείωση:

- Το Mac OS ενδέχεται να μην υποστηρίζει ορισμένες εφαρμογές και δυνατότητες.
- Το σύστημα αρχείων UNIX (UFS) για Mac OS δεν υποστηρίζεται.

Ρυθμιστικές πληροφορίες

Πρότυπα και εγκρίσεις

Πρότυπα και εγκρίσεις για το μοντέλο των ΗΠΑ

Ασφάλεια	UL60950-1 CAN/CSA-C22.2 No.60950-1
Ηλεκτρομαγνητική συμβατότητα	FCC Part 15 Subpart B Class B CAN ICES-3 (B)/NMB-3 (B)

Αυτός ο εξοπλισμός περιλαμβάνει την ακόλουθη ασύρματη μονάδα.

Κατασκευαστής: Seiko Epson Corporation

Τύπος: J26H005

Το προϊόν αυτό συμμορφώνεται με την Ενότητα 15 των Κανονισμών FCC και RSS-210 των Κανονισμών IC. Η Epson δεν αποδέχεται ευθύνη σε περίπτωση παραβίασης των προδιαγραφών προστασίας που προέρχονται από μη συνιστώμενη τροποποίηση του προϊόντος. Η λειτουργία υπόκειται στις δύο παρακάτω συνθήκες: (1) η παρούσα συσκευή δεν δημιουργεί επιβλαβείς παρεμβολές, και (2) η παρούσα συσκευή πρέπει να μπορεί να αντέξει οποιαδήποτε παρεμβολή δεχθεί, συμπεριλαμβανομένων των παρεμβολών που μπορούν να επιφέρουν ανεπιθύμητα αποτελέσματα στη λειτουργία της συσκευής.

Για αποτροπή παρεμβολών ραδιοσυχνοτήτων στην αδειοδοτημένη υπηρεσία, η συσκευή αυτή προορίζεται για λειτουργία σε εσωτερικό χώρο και μακριά από παράθυρα για μέγιστη θωράκιση. Εξοπλισμός (ή η κεραία εκπομπής του) που βρίσκεται εγκατεστημένος σε εξωτερικό χώρο υπόκειται σε αδειοδότηση.

Ο παρών εξοπλισμός συμμορφώνεται με τα όρια έκθεσης σε ακτινοβολία των φορέων FCC/IC που έχουν οριστεί για μη ελεγχόμενα περιβάλλοντα και πληροί τις Οδηγίες έκθεσης σε ραδιοσυχνότητες (RF) της Ομοσπονδιακής Επιτροπής Επικοινωνιών των ΗΠΑ (FCC) στο Παράρτημα C των ΟΕΤ65 και RSS-102 των Κανόνων έκθεσης σε ραδιοσυχνότητες (RF) της Δήλωσης IC. Ο παρών εξοπλισμός πρέπει να εγκατασταθεί και να τεθεί σε λειτουργία με τέτοιο τρόπο ώστε ο εκπομπός ακτινοβολίας να βρίσκεται σε απόσταση τουλάχιστον 7,9 ιντσών (20 cm) ή μεγαλύτερη μακριά από το σώμα ενός ατόμου (μη συμπεριλαμβανομένων των άκρων: χέρια, καρποί, πόδια και αστράγαλοι).

Πρότυπα και εγκρίσεις για το ευρωπαϊκό μοντέλο

Για χρήστες στην Ευρώπη

Η Seiko Epson Corporation δηλώνει δια της παρούσας ότι το παρακάτω μοντέλο ραδιοεξοπλισμού συνάδει με την Οδηγία 2014/53/EU. Το πλήρες κείμενο της δήλωσης συμμόρφωσης για την ΕΕ είναι διαθέσιμο στην εξής τοποθεσία web.

<http://www.epson.eu/conformity>

C762B

Για χρήση μόνο στις παρακάτω χώρες: Ιρλανδία, Η.Β., Αυστρία, Γερμανία, Λιχτενστάιν, Ελβετία, Γαλλία, Βέλγιο, Λουξεμβούργο, Ολλανδία, Ιταλία, Πορτογαλία, Ισπανία, Δανία, Φινλανδία, Νορβηγία, Σουηδία, Ισλανδία, Κροατία, Κύπρος, Ελλάδα, Σλοβενία, Μάλτα, Βουλγαρία, Τσεχία, Εσθονία, Ουγγαρία, Λετονία, Λιθουανία, Πολωνία, Ρουμανία και Σλοβακία.

Η Epson δεν αποδέχεται ευθύνη σε περίπτωση παραβίασης των προδιαγραφών προστασίας που προέρχονται από μη συνιστώμενη τροποποίηση των προϊόντων.

Συχνότητα	Μετάδοση τροφοδοσίας μέγιστης ραδιοσυχνότητας
2400–2483,5 MHz	20 dBm (EIRP)



Πρότυπα και εγκρίσεις για το μοντέλο της Αυστραλίας

Ηλεκτρομαγνητική συμβατότητα	AS/NZS CISPR32 Class B
------------------------------	------------------------

Με το παρόν, η Epson δηλώνει ότι τα ακόλουθα μοντέλα εξοπλισμού συμμορφώνονται με τις θεμελιώδεις απαιτήσεις και άλλες σχετικές διατάξεις του προτύπου AS/NZS4268:

C762A

Η Epson δεν αποδέχεται ευθύνη σε περίπτωση παραβίασης των προδιαγραφών προστασίας που προέρχονται από μη συνιστώμενη τροποποίηση των προϊόντων.

Πρότυπα και εγκρίσεις για το μοντέλο της Νέας Ζηλανδίας

General Warning

The grant of a Telepermit for any item of terminal equipment indicates only that Telecom has accepted that the item complies with minimum conditions for connection to its network. It indicates no endorsement of the product by Telecom, nor does it provide any sort of warranty. Above all, it provides no assurance that any item will work correctly in all respects with another item of Telepermitted equipment of a different make or model, nor does it imply that any product is compatible with all of Telecom's network services.

Telepermitted equipment only may be connected to the EXT telephone port. This port is not specifically designed for 3-wire-connected equipment. 3-wire-connected equipment might not respond to incoming ringing when attached to this port.

Important Notice

Under power failure conditions, this telephone may not operate. Please ensure that a separate telephone, not dependent on local power, is available for emergency use.

This equipment is not capable, under all operating conditions, of correct operation at the higher speeds for which it is designed. Telecom will accept no responsibility should difficulties arise in such circumstances.

This equipment shall not be set up to make automatic calls to the Telecom '111' Emergency Service.

Περιορισμοί σχετικά με την αντιγραφή

Τηρείτε τους ακόλουθους περιορισμούς, προκειμένου να διασφαλίζεται η υπεύθυνη και νόμιμη χρήση του εκτυπωτή.

Η αντιγραφή των ακόλουθων στοιχείων απαγορεύεται από το νόμο:

- Τραπεζικοί λογαριασμοί, νομίσματα, κρατικά εμπορεύσιμα αξιόγραφα, κρατικά ομόλογα και δημοτικά αξιόγραφα
- Αχρησιμοποίητα γραμματόσημα, προ-σφραγισμένες καρτ-ποστάλ και λοιπά επίσημα ταχυδρομικά αντικείμενα που αποτελούν έγκυρα ταχυδρομικά τέλη
- Κρατικά χαρτόσημα και αξιόγραφα που εκδίδονται σύμφωνα με νομικές διαδικασίες

Να επιδεικνύετε ιδιαίτερη προσοχή όταν δημιουργείτε αντίγραφα των ακόλουθων στοιχείων:

- Ιδιωτικά εμπορεύσιμα αξιόγραφα (πιστοποιητικά μετοχών, διαπραγματεύσιμοι τίτλοι, επιταγές, κτλ.), μηνιαίες κάρτες (πάσα), εισιτήρια ειδικής έκπτωσης, κ.λπ.
- Διαβατήρια, άδειες οδήγησης, εγγυήσεις καταλληλότητας, σήματα τελών κυκλοφορίας, δελτία σίτισης, εισιτήρια, κ.λπ.

Σημείωση:

Η αντιγραφή αυτών των στοιχείων μπορεί να απαγορεύεται από το νόμο.

Υπεύθυνη χρήση υλικού που προστατεύεται από πνευματικά δικαιώματα:

Υπάρχει πιθανότητα κατάχρησης των εκτυπωτών στην περίπτωση μη επιτρεπτής αντιγραφής υλικού που προστατεύεται από πνευματικά δικαιώματα. Εκτός αν ενεργείτε καθ' υπόδειξη έμπειρου δικηγόρου, θα πρέπει να επιδεικνύετε υπευθυνότητα και σεβασμό και να λαμβάνετε την άδεια του κατόχου των πνευματικών δικαιωμάτων προτού αναπαραγάγετε δημοσιευμένο υλικό.

Πληροφορίες διαχειριστή

Σύνδεση του εκτυπωτή στο δίκτυο.	368
Ρυθμίσεις χρήσης του εκτυπωτή.	372
Διαχείριση του εκτυπωτή.	440
Ρυθμίσεις ασφαλείας για προχωρημένους.	457

Σύνδεση του εκτυπωτή στο δίκτυο

Μπορείτε να συνδέσετε τον εκτυπωτή στο δίκτυο με πολλούς τρόπους.

- Συνδέστε χρησιμοποιώντας ρυθμίσεις για προχωρημένους στον πίνακα ελέγχου.
- Συνδέστε χρησιμοποιώντας το πρόγραμμα εγκατάστασης στην τοποθεσία web ή στον δίσκο λογισμικού.

Αυτή η ενότητα εξηγεί τη διαδικασία σύνδεσης του εκτυπωτή στο δίκτυο χρησιμοποιώντας τον πίνακα ελέγχου του εκτυπωτή.

Πριν πραγματοποιήσετε σύνδεση δικτύου

Για να συνδέσετε ένα δίκτυο ελέγξτε εκ των προτέρων τον τρόπο σύνδεσης και τις πληροφορίες ρυθμίσεων για τη σύνδεση.

Συλλογή πληροφοριών στη ρύθμιση σύνδεσης

Προετοιμάστε τις απαραίτητες πληροφορίες ρύθμισης για σύνδεση. Ελέγξτε εκ των προτέρων τις ακόλουθες πληροφορίες.

Τμήματα	Προϊόντα	Σημείωση
Μέθοδος σύνδεσης συσκευής	<input type="checkbox"/> Ethernet <input type="checkbox"/> Wi-Fi	Αποφασίστε πώς θα συνδέσετε τον εκτυπωτή στο δίκτυο. Για ενσύρματο LAN, συνδέεται στον διακόπτη LAN. Για Wi-Fi, συνδέεται στο δίκτυο (SSID) του σημείου πρόσβασης.
Πληροφορίες σύνδεσης LAN	<input type="checkbox"/> Διεύθυνση IP <input type="checkbox"/> Μάσκα υποδικτύου <input type="checkbox"/> Προεπιλεγμένη πύλη	Αποφασίστε τη διεύθυνση IP για εκχώρηση στον εκτυπωτή. Όταν εκχωρείτε τη διεύθυνση IP στατικά, απαιτούνται όλες οι τιμές. Όταν εκχωρείτε τη διεύθυνση IP δυναμικά με τη λειτουργία DHCP, αυτές οι πληροφορίες δεν είναι απαραίτητες καθώς αυτή ορίζεται αυτόματα.
Πληροφορίες σύνδεσης Wi-Fi	<input type="checkbox"/> SSID <input type="checkbox"/> Κωδικός πρόσβασης	Αυτά είναι το SSID (όνομα δικτύου) και ο κωδικός πρόσβασης του σημείου πρόσβασης όπου συνδέεται ο εκτυπωτής. Εάν έχει οριστεί φίλτράρισμα διεύθυνσης MAC, κάντε εγγραφή της διεύθυνσης MAC του εκτυπωτή εκ των προτέρων για να κάνετε εγγραφή του εκτυπωτή. Ανατρέξτε στα παρακάτω για τα υποστηριζόμενα πρότυπα. «Προδιαγραφές Wi-Fi» στη σελίδα 356
Πληροφορίες διακομιστή DNS	<input type="checkbox"/> Διεύθυνση IP πρωτεύοντος DNS <input type="checkbox"/> Διεύθυνση IP δευτερεύοντος DNS	Αυτά είναι υποχρεωτικά όταν καθορίζετε τους διακομιστές DNS. Ο δευτερεύων DNS ορίζεται όταν το σύστημα διαθέτει εφεδρική ρύθμιση παραμέτρων και υπάρχει δευτερεύων διακομιστής DNS. Εάν είστε μικρός οργανισμός και δεν έχετε ορίσει τον διακομιστή DNS, ορίστε τη διεύθυνση IP του δρομολογητή.

Τμήματα	Προϊόντα	Σημείωση
Πληροφορίες διακομιστή μεσολάβησης	<input type="checkbox"/> Όνομα διακομιστή μεσολάβησης	<p>Ορίστε το όταν το περιβάλλον δικτύου σας κάνει χρήση του διακομιστή μεσολάβησης για πρόσβαση στο Internet από το εσωτερικό δίκτυο και χρησιμοποιείτε τη λειτουργία για άμεση πρόσβαση του εκτυπωτή στο Internet.</p> <p>Για τις ακόλουθες λειτουργίες, ο εκτυπωτής συνδέεται απευθείας στο Internet.</p> <ul style="list-style-type: none"> <input type="checkbox"/> Υπηρεσίες Epson Connect <input type="checkbox"/> Υπηρεσίες cloud άλλων εταιρειών <input type="checkbox"/> Ενημέρωση υλικολογισμικού
Πληροφορίες αριθμού θύρας	<input type="checkbox"/> Αριθμός θύρας για έκδοση	<p>Ελέγξτε τον αριθμό θύρας που χρησιμοποιείται από τον εκτυπωτή και, στη συνέχεια, ελευθερώστε τη θύρα που είναι αποκλεισμένη από ένα τείχος προστασίας, εφόσον χρειάζεται.</p> <p>Ανατρέξτε στα παρακάτω για τον αριθμό θύρας που χρησιμοποιείται από τον εκτυπωτή.</p> <p>«Χρήση θύρας για τον εκτυπωτή» στη σελίδα 355</p>

Εκχώρηση διεύθυνσης IP

Υπάρχουν οι ακόλουθοι τύποι εκχώρησης διεύθυνσης IP.

Στατική διεύθυνση IP:

Εκχωρεί την προκαθορισμένη διεύθυνση IP στον εκτυπωτή (κεντρικός υπολογιστής) με μη αυτόματο τρόπο.

Οι πληροφορίες για τη σύνδεση στο δίκτυο (μάσκα υποδικτύου, προεπιλεγμένη πύλη, διακομιστής DNS κ.ο.κ.) πρέπει να οριστούν με μη αυτόματο τρόπο.

Η διεύθυνση IP δεν αλλάζει ακόμη κι όταν απενεργοποιείται η συσκευή. Αυτό είναι χρήσιμο όταν θέλετε να διαχειρίζεστε συσκευές σε ένα περιβάλλον όπου δεν μπορείτε να αλλάξετε τη διεύθυνση IP ή θέλετε να διαχειρίζεστε συσκευές χρησιμοποιώντας τη διεύθυνση IP. Συνιστούμε ρυθμίσεις στον εκτυπωτή, τον διακομιστή κ.λπ., που προσπελάζουν πολλοί υπολογιστές. Επίσης, όταν χρησιμοποιούνται λειτουργίες ασφάλειας όπως τα IPsec/IP filtering, εκχωρήστε σταθερή διεύθυνση IP ώστε να μην αλλάξει η διεύθυνση IP.

Αυτόματη εκχώρηση με χρήση της λειτουργίας DHCP (δυναμική διεύθυνση IP):

Εκχωρεί τη διεύθυνση IP αυτόματα στον εκτυπωτή (κεντρικός υπολογιστής) χρησιμοποιώντας τη λειτουργία DHCP του διακομιστή DHCP ή του δρομολογητή.

Οι πληροφορίες για τη σύνδεση στο δίκτυο (μάσκα υποδικτύου, προεπιλεγμένη πύλη, διακομιστής DNS κ.ο.κ.) ορίζονται αυτόματα, ώστε να συνδέεται εύκολα η συσκευή στο δίκτυο.

Αν η συσκευή ή ο δρομολογητής απενεργοποιηθεί, ή αναλόγως με τις ρυθμίσεις του διακομιστή DHCP, η διεύθυνση IP μπορεί να αλλάξει κατά την επανασύνδεση.

Συνιστούμε διαχείριση συσκευών εκτός της διεύθυνσης IP και επικοινωνία με πρωτόκολλα που μπορούν να ακολουθούν τη διεύθυνση IP.

Σημείωση:

Όταν χρησιμοποιείται η λειτουργία δέσμευσης διεύθυνσης IP του DHCP, μπορείτε οποιαδήποτε στιγμή να εκχωρείτε τις ίδιες διευθύνσεις IP στις συσκευές.

Διακομιστής DNS και Διακομιστής μεσολάβησης

Ο διακομιστής DNS έχει όνομα κεντρικού υπολογιστή, όνομα τομέα διεύθυνσης email κ.λπ. σε συσχετισμό με τις πληροφορίες της διεύθυνσης IP.

Η επικοινωνία είναι αδύνατη αν το άλλο μέρος περιγράφεται με ονομασία κεντρικού υπολογιστή, όνομα τομέα κ.λπ., όταν ο υπολογιστής ή ο εκτυπωτής εκτελεί επικοινωνία IP.

Αποστέλλει ερώτημα στον διακομιστή DNS για αυτές τις πληροφορίες και λαμβάνει τη διεύθυνση IP του άλλου μέρους. Αυτή η διαδικασία ονομάζεται ανάλυση ονομάτων.

Γι' αυτόν το λόγο, συσκευές όπως υπολογιστές και εκτυπωτές μπορούν να επικοινωνούν με διευθύνσεις IP.

Η ανάλυση ονομάτων είναι απαραίτητη για τον εκτυπωτή, ώστε να επικοινωνεί με τη λειτουργία email ή με τη λειτουργία σύνδεσης στο Internet.

Όταν χρησιμοποιείτε αυτές τις λειτουργίες, προβείτε σε ρυθμίσεις διακομιστή DNS.

Όταν εκχωρείτε τη διεύθυνση IP του εκτυπωτή με τη λειτουργία DHCP του διακομιστή DHCP ή του δρομολογητή, ρυθμίζεται αυτόματα.

Ο διακομιστής μεσολάβησης βρίσκεται στην πύλη ανάμεσα στο δίκτυο και το Internet, και επικοινωνεί με τον υπολογιστή, τον εκτυπωτή και το Internet (απέναντι διακομιστής) εκ μέρους καθενός εξ αυτών. Ο απέναντι διακομιστής επικοινωνεί μόνο με τον διακομιστή μεσολάβησης. Συνεπώς, δεν είναι δυνατή η ανάγνωση των πληροφοριών του εκτυπωτή, όπως η διεύθυνση IP ή ο αριθμός θύρας, με αποτέλεσμα το αυξημένο επίπεδο ασφάλειας.

Όταν συνδέεστε στο Internet μέσω διακομιστή μεσολάβησης, παραμετροποιήστε τον διακομιστή μεσολάβησης στον εκτυπωτή.

Σύνδεση στο δίκτυο από τον πίνακα ελέγχου

Συνδέστε τον εκτυπωτή στο δίκτυο χρησιμοποιώντας τον πίνακα ελέγχου του εκτυπωτή.

Εκχώρηση της διεύθυνσης IP

Ρυθμίστε τα βασικά στοιχεία όπως τη Διεύθυνση κεντρικού υπολογιστή, Μάσκ. υποδικτ., Προεπιλεγμ πύλη. Αυτή η ενότητα εξηγεί τη διαδικασία ρύθμισης μιας στατικής διεύθυνσης IP.

1. Ενεργοποιήστε τον εκτυπωτή.
2. Επιλέξτε **Ρυθμίσ** στην αρχική οθόνη του πίνακα ελέγχου του εκτυπωτή.
3. Επιλέξτε **Γενικές ρυθμίσεις > Ρυθμίσεις δικτύου > Σύνθετα > TCP/IP**.
4. Επιλέξτε **Μη αυτ. για Λήψη διεύθυνσης IP**.

Όταν ορίζετε αυτόματα τη διεύθυνση IP χρησιμοποιώντας τη λειτουργία DHCP του δρομολογητή, επιλέξτε **Αυτόματο**. Σε αυτήν την περίπτωση, τα **Διεύθ. IP**, **Μάσκ. υποδικτ.** και **Προεπιλεγμ πύλη** στο βήμα 5 και 6 ορίζονται επίσης αυτόματα, επομένως μεταβείτε στο βήμα 7.

5. Εισαγάγετε τη διεύθυνση IP.

Η εστίαση μεταφέρεται στο μπροστινό τμήμα ή στο πίσω τμήμα που διαχωρίζεται με μια τελεία, εάν επιλέξετε ◀ και ▶.

Επιβεβαιώστε την τιμή που απεικονίζεται στην προηγούμενη οθόνη.

6. Ρυθμίστε τα **Μάσκ. υποδικτ.** και **Προεπιλεγμ πύλη**.

Επιβεβαιώστε την τιμή που απεικονίζεται στην προηγούμενη οθόνη.



Σημαντικό:

Εάν ο συνδυασμός των Διεύθ. IP, Μάσκ. υποδικτ. και Προεπιλεγμ πύλη είναι λανθασμένος, το **Έναρξη ρύθμισης** είναι ανενεργό και δεν μπορείτε να προχωρήσετε με τις ρυθμίσεις. Επιβεβαιώστε ότι δεν υπάρχει σφάλμα στην καταχώριση.

7. Εισαγάγετε τη διεύθυνση IP του πρωτεύοντος διακομιστή DNS.

Επιβεβαιώστε την τιμή που απεικονίζεται στην προηγούμενη οθόνη.

Σημείωση:

Εάν επιλέξετε **Αυτόματο** για τις ρυθμίσεις εκχώρησης διεύθυνσης IP, μπορείτε να επιλέξετε τις ρυθμίσεις του διακομιστή DNS χειροκίνητα ή αυτόματα, **Μη αυτ.** ή **Αυτόματο**. Εάν δεν είναι δυνατή η αυτόματη λήψη της διεύθυνσης του διακομιστή DNS, επιλέξτε **Μη αυτ.** και εισαγάγετε τη διεύθυνση διακομιστή DNS. Στη συνέχεια, εισαγάγετε απευθείας τη διεύθυνση δευτερεύοντος διακομιστή DNS. Εάν επιλέξετε **Αυτόματο**, προχωρήστε στο βήμα 9.

8. Εισαγάγετε τη διεύθυνση IP του δευτερεύοντος διακομιστή DNS.

Επιβεβαιώστε την τιμή που απεικονίζεται στην προηγούμενη οθόνη.

9. Πατήστε **Έναρξη ρύθμισης**.

Ρύθμιση του διακομιστή μεσολάβησης

Ρυθμίστε τον διακομιστή μεσολάβησης εάν τα παρακάτω είναι αληθή.

- Ο διακομιστής μεσολάβησης έχει δημιουργηθεί για σύνδεση στο Internet.
- Όταν χρησιμοποιείτε μια λειτουργία όπου ο εκτυπωτής συνδέεται απευθείας στο Internet, όπως η υπηρεσία Epson Connect ή υπηρεσίες cloud μιας άλλης εταιρείας.

1. Επιλέξτε **Ρυθμίσ** στην αρχική οθόνη.

Κατά την πραγματοποίηση ρυθμίσεων μετά τη ρύθμιση της διεύθυνσης IP, εμφανίζεται η οθόνη **Σύνθετα**. Μεταβείτε στο βήμα 3.

2. Επιλέξτε **Γενικές ρυθμίσεις > Ρυθμίσεις δικτύου > Σύνθετα**.

3. Επιλέξτε **Διακομιστής μεσολάβησ..**

4. Επιλέξτε **Να χρησ. για Ρυθμίσ. διακομ. μεσολάβ..**

5. Εισαγάγετε τη διεύθυνση για τον διακομιστή μεσολάβησης σε μορφή IPv4 ή FQDN.

Επιβεβαιώστε την τιμή που απεικονίζεται στην προηγούμενη οθόνη.

6. Εισαγάγετε τον αριθμό θύρας για τον διακομιστή μεσολάβησης.

Επιβεβαιώστε την τιμή που απεικονίζεται στην προηγούμενη οθόνη.

7. Πατήστε **Έναρξη ρύθμισης**.

Σύνδεση στο LAN

Συνδέστε τον εκτυπωτή στο δίκτυο μέσω Ethernet ή Wi-Fi.

Σύνδεση σε Ethernet

Συνδέστε τον εκτυπωτή στο δίκτυο χρησιμοποιώντας το καλώδιο Ethernet και ελέγξτε τη σύνδεση.

1. Συνδέστε τον εκτυπωτή και διανομέα (διακόπτης LAN) με καλώδιο Ethernet.
2. Επιλέξτε **Ρυθμίσ** στην αρχική οθόνη.
3. Επιλέξτε **Γενικές ρυθμίσεις > Ρυθμίσεις δικτύου > Έλεγχος σύνδεσης**.
Εμφανίζεται το αποτέλεσμα διαγνωστικού ελέγχου σύνδεσης. Επιβεβαιώστε ότι η σύνδεση είναι σωστή.
4. Πατήστε **OK** για να ολοκληρωθεί η διαδικασία.
Όταν πατάτε το **Αναφορά ελέγχου εκτύπωσης**, μπορείτε να εκτυπώσετε το αποτέλεσμα του διαγνωστικού ελέγχου. Ακολουθήστε τις οδηγίες που εμφανίζονται στην οθόνη για να το εκτυπώσετε.

Σχετικές πληροφορίες

➔ [«Αλλαγή της σύνδεσης δικτύου από Wi-Fi σε Ethernet» στη σελίδα 284](#)

Σύνδεση στο ασύρματο LAN (Wi-Fi)

Μπορείτε να συνδέσετε τον εκτυπωτή στο ασύρματο LAN (Wi-Fi) με πολλούς τρόπους. Επιλέξτε τη μέθοδο σύνδεσης που ταιριάζει με το περιβάλλον και τις προϋποθέσεις που χρησιμοποιείτε.

Εάν γνωρίζετε τις πληροφορίες για τον ασύρματο δρομολογητή, όπως το SSID και τον κωδικό πρόσβασης, μπορείτε να πραγματοποιήσετε τις ρυθμίσεις χειροκίνητα.

Εάν ο ασύρματος δρομολογητής υποστηρίζει WPS, μπορείτε να πραγματοποιήσετε τις ρυθμίσεις πατώντας το αντίστοιχο κουμπί.

Αφού συνδέσετε τον εκτυπωτή στο δίκτυο, συνδεθείτε στον εκτυπωτή από τη συσκευή που θέλετε να χρησιμοποιήσετε (υπολογιστής, έξυπνη συσκευή, tablet κ.ο.κ.)

Σχετικές πληροφορίες

- ➔ [«Πραγματοποίηση ρυθμίσεων Wi-Fi με την εισαγωγή του SSID και του κωδικού πρόσβασης» στη σελίδα 286](#)
- ➔ [«Πραγματοποίηση ρυθμίσεων Wi-Fi με το πάτημα ενός κουμπιού \(WPS\)» στη σελίδα 287](#)
- ➔ [«Πραγματοποίηση ρυθμίσεων Wi-Fi μέσω ορισμού κωδικού PIN \(WPS\)» στη σελίδα 288](#)

Ρυθμίσεις χρήσης του εκτυπωτή

Χρήση των λειτουργιών εκτύπωσης

Ενεργοποιήστε για χρήση της λειτουργίας εκτύπωσης μέσω του δικτύου.

Για να χρησιμοποιήσετε τον εκτυπωτή στο δίκτυο, χρειάζεται να ορίσετε τη θύρα για σύνδεση δικτύου στον υπολογιστή, καθώς και τη σύνδεση δικτύου εκτυπωτή.

Τύποι σύνδεσης εκτυπωτή

Οι παρακάτω δύο μέθοδοι είναι διαθέσιμες για τη σύνδεση του δικτύου εκτυπωτή.

- Ομότιμη σύνδεση (απευθείας εκτύπωση)
- Σύνδεση διακομιστής/υπολογιστής-πελάτης (κοινή χρήση εκτυπωτή μέσω του διακομιστή Windows)

Ρυθμίσεις ομότιμης σύνδεσης

Αυτή είναι η σύνδεση για να συνδεθεί ο εκτυπωτής στο δίκτυο και στον υπολογιστή απευθείας. Μόνο ένα μοντέλο με δυνατότητα δικτύου μπορεί να συνδεθεί.

Μέθοδος σύνδεσης:

Συνδέστε τον εκτυπωτή στο δίκτυο απευθείας μέσω διανομέα ή σημείου πρόσβασης.

Πρόγραμμα οδήγησης εκτυπωτή:

Εγκαταστήστε το πρόγραμμα οδήγησης εκτυπωτή σε κάθε υπολογιστή-πελάτη.

Όταν χρησιμοποιείτε το EpsonNet SetupManager, μπορείτε να παρέχετε το πακέτο προγράμματος οδήγησης που περιλαμβάνει τις ρυθμίσεις εκτυπωτή.

Δυνατότητες:

- Η εργασία εκτύπωσης ξεκινά αυτόματα καθώς η εργασία εκτύπωσης αποστέλλεται απευθείας στον εκτυπωτή.
- Μπορείτε να εκτυπώνετε εφόσον ο εκτυπωτής λειτουργεί.

Ρυθμίσεις σύνδεσης διακομιστής/υπολογιστή-πελάτη

Αυτή είναι η σύνδεση που μοιράζεται ο υπολογιστής διακομιστή με τον εκτυπωτή. Για να απαγορεύσετε τη σύνδεση χωρίς να χρησιμοποιήσετε τον υπολογιστή διακομιστή, μπορείτε να βελτιώσετε την ασφάλεια.

Όταν χρησιμοποιείτε USB, είναι δυνατή επίσης η κοινή χρήση του εκτυπωτή χωρίς λειτουργία σύνδεσης.

Μέθοδος σύνδεσης:

Συνδέστε τον εκτυπωτή στο δίκτυο μέσω μεταγωγέα LAN ή σημείου πρόσβασης.

Μπορείτε, επίσης, να συνδέσετε τον εκτυπωτή στον διακομιστή απευθείας με καλώδιο USB.

Πρόγραμμα οδήγησης εκτυπωτή:

Εγκαταστήστε το πρόγραμμα οδήγησης εκτυπωτή στον διακομιστή Windows ανάλογα με το λειτουργικό σύστημα στους υπολογιστές-πελάτες.

Με την πρόσβαση στον διακομιστή Windows και σύνδεση του εκτυπωτή, το πρόγραμμα οδήγησης εκτυπωτή εγκαθίσταται στον υπολογιστή-πελάτη και μπορεί να χρησιμοποιηθεί.

Δυνατότητες:

- Διαχείριση του εκτυπωτή και προγράμματος οδήγησης εκτυπωτή σε δέσμη.

- Ανάλογα με τις προδιαγραφές διακομιστή, μπορεί να χρειαστεί λίγη ώρα μέχρι να ξεκινήσει η εργασία εκτύπωσης καθώς όλες οι εργασίες εκτύπωσης οδηγούνται μέσω του διακομιστή εκτύπωσης.
- Δεν μπορείτε να εκτυπώσετε όταν ο διακομιστής Windows είναι απενεργοποιημένος.

Ρυθμίσεις εκτύπωσης για ομότιμη σύνδεση

Για ομότιμη σύνδεση (απευθείας εκτύπωση), ένας εκτυπωτής και ένας υπολογιστής-πελάτης έχουν μια σχέση ένας-προς-έναν.

Το πρόγραμμα οδήγησης εκτυπωτή πρέπει να είναι εγκατεστημένο σε κάθε υπολογιστή-πελάτη.

Ρυθμίσεις εκτύπωσης για σύνδεση Διακομιστή/Προγράμματος-πελάτη

Ενεργοποιήστε για εκτύπωση από τον εκτυπωτή που είναι συνδεδεμένος όπως ο διακομιστής/υπολογιστής-πελάτης.

Για τη σύνδεση διακομιστή/υπολογιστή-πελάτη, ρυθμίστε πρώτα τον διακομιστή εκτύπωσης και, στη συνέχεια, επιτρέψτε την κοινή χρήση του εκτυπωτή στο δίκτυο.

Αν χρησιμοποιείτε καλώδιο USB για σύνδεση στον διακομιστή, ρυθμίστε επίσης πρώτα τον διακομιστή εκτύπωσης και, στη συνέχεια, επιτρέψτε την κοινή χρήση του εκτυπωτή στο δίκτυο.

Ρύθμιση θυρών δικτύου

Δημιουργήστε την ουρά εκτύπωσης για εκτύπωση μέσω δικτύου στον διακομιστή εκτύπωσης, χρησιμοποιώντας τυπική TCP/IP και, στη συνέχεια, ορίστε τη θύρα δικτύου.

Το παράδειγμα αυτό αντιστοιχεί στα Windows 2012 R2.

1. Ανοίξτε την οθόνη συσκευών και εκτυπωτών.
Επιφάνεια εργασίας > Ρυθμίσεις > Πίνακας ελέγχου > Υλικό και ήχος ή Υλικό > Συσκευές και Εκτυπωτές.
2. Προσθέστε έναν εκτυπωτή.
Κάντε κλικ στην επιλογή **Προσθήκη εκτυπωτή** και, στη συνέχεια, επιλέξτε **Ο εκτυπωτής που αναζητώ δεν βρίσκεται στη λίστα.**
3. Προσθέστε έναν τοπικό εκτυπωτή.
Επιλέξτε **Προσθήκη τοπικού εκτυπωτή ή εκτυπωτή δικτύου με μη αυτόματες ρυθμίσεις** και, στη συνέχεια, κάντε κλικ στο **Επόμενο.**

4. Επιλέξτε **Δημιουργία νέας θύρας**, επιλέξτε **Τυπική θύρα TCP/IP** ως Τύπο θύρας και, στη συνέχεια, κάντε κλικ στο **Επόμενο**.

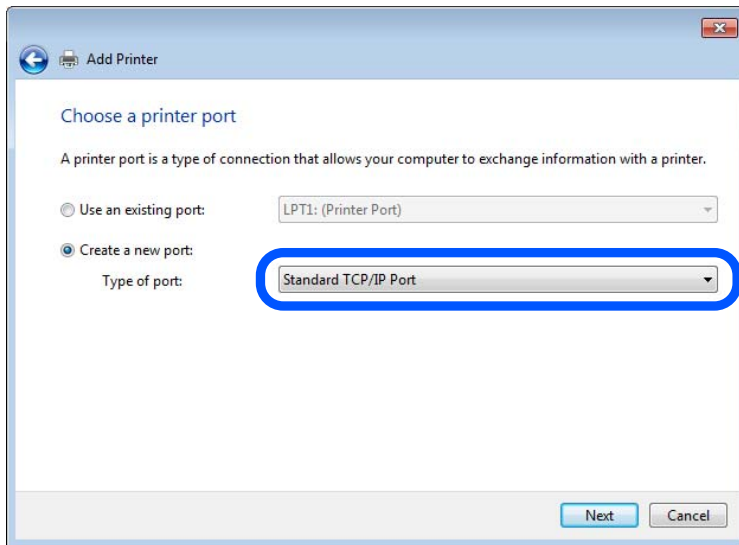

5. Εισαγάγετε τη διεύθυνση IP ή το όνομα του εκτυπωτή στο **Όνομα κεντρικού υπολογιστή ή διεύθυνση IP** ή **Όνομα εκτυπωτή ή διεύθυνση IP** και, στη συνέχεια, κάντε κλικ στο **Επόμενο**.

Παράδειγμα:

- Όνομα εκτυπωτή: EPSONA1A2B3C
- Διεύθυνση IP: 192.0.2.111

Μην αλλάξετε το **Όνομα θύρας**.

Επιλέξτε **Συνέχεια** όταν εμφανιστεί η οθόνη **Έλεγχος λογαριασμού χρήστη**.

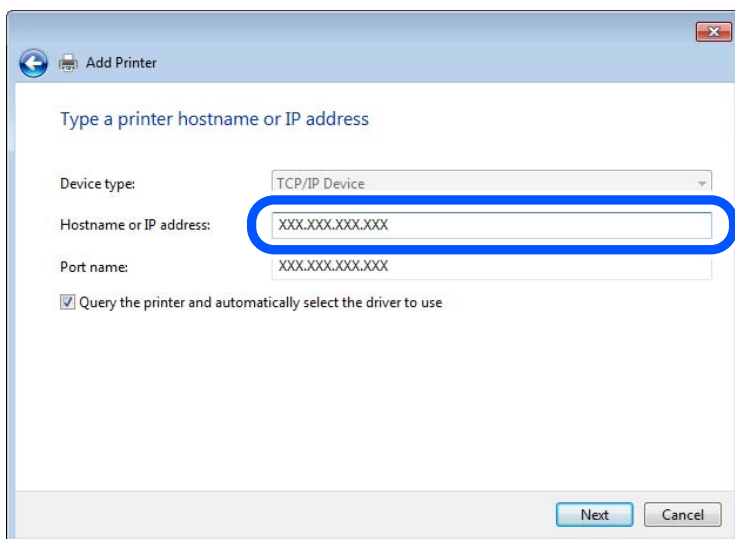

Σημείωση:

Εάν καθορίσετε το όνομα του εκτυπωτή στο δίκτυο όπου είναι διαθέσιμη η ανάλυση ονομάτων, η διεύθυνση IP του εκτυπωτή θα εντοπιστεί ακόμη και αν έχει αλλάξει από το DHCP. Μπορείτε να επαληθεύσετε το όνομα του εκτυπωτή στην οθόνη κατάστασης δικτύου του πίνακα ελέγχου του εκτυπωτή ή από το φύλλο κατάστασης δικτύου.

6. Ρυθμίστε το πρόγραμμα οδήγησης του εκτυπωτή.

- Εάν το πρόγραμμα οδήγησης του εκτυπωτή έχει εγκατασταθεί ήδη:
Επιλέξτε **Κατασκευαστής** και **Εκτυπωτές**. Κάντε κλικ στο **Επόμενο**.

7. Ακολουθήστε τις οδηγίες που εμφανίζονται στην οθόνη.

Όταν χρησιμοποιείτε τον εκτυπωτή με σύνδεση διακομιστή/πελάτη (κοινή χρήση του εκτυπωτή χρησιμοποιώντας τον διακομιστή Windows), πραγματοποιήστε τις ρυθμίσεις κοινής χρήσης ξεκινώντας από αυτό το σημείο.

Έλεγχος της ρύθμισης παραμέτρων θύρας — Windows

Ελέγξτε αν έχει οριστεί η σωστή θύρα για την ουρά εκτύπωσης.

1. Ανοίξτε την οθόνη συσκευών και εκτυπωτών.

Επιφάνεια εργασίας > Ρυθμίσεις > Πίνακας ελέγχου > Υλικό και ήχος ή Υλικό > Συσκευές και Εκτυπωτές.

2. Ανοίξτε την οθόνη ιδιοτήτων του εκτυπωτή.

Κάντε δεξί κλικ στο εικονίδιο του εκτυπωτή και, στη συνέχεια, κάντε κλικ στις **Ιδιότητες εκτυπωτή**.

3. Κάντε κλικ στην καρτέλα **Θύρες**, επιλέξτε **Τυπική θύρα TCP/IP** και, στη συνέχεια, κάντε κλικ στη **Ρύθμιση παραμέτρων θύρας**.

4. Ελέγξτε τη ρύθμιση παραμέτρων της θύρας.

- Για RAW

Βεβαιωθείτε ότι έχει επιλεγεί το **Raw** στο **Πρωτόκολλο** και, στη συνέχεια, κάντε κλικ στο **OK**.

- Για LPR

Βεβαιωθείτε ότι έχει επιλεγεί το **LPR** στο **Πρωτόκολλο**. Εισαγάγετε «PASSTHRU» στο **Όνομα ουράς** από τις **Ρυθμίσεις LPR**. Επιλέξτε **Ενεργοποιημένη μέτρηση LPR σε byte** και, στη συνέχεια, κάντε κλικ στο **OK**.

Κοινή χρήση του εκτυπωτή (μόνο Windows)

Όταν χρησιμοποιείτε τον εκτυπωτή με σύνδεση διακομιστή/πελάτη (κοινή χρήση του εκτυπωτή χρησιμοποιώντας τον διακομιστή Windows), ρυθμίστε την κοινή χρήση του εκτυπωτή από τον διακομιστή εκτύπωσης.

1. Επιλέξτε **Πίνακας Ελέγχου > Προβολή συσκευών και εκτυπωτών** στον διακομιστή εκτύπωσης.

2. Κάντε δεξί κλικ στο εικονίδιο του εκτυπωτή (ουρά εκτύπωσης) που θέλετε να μοιραστείτε και, στη συνέχεια, κάντε κλικ στην καρτέλα **Ιδιότητες εκτυπωτή > Κοινή χρήση**.

3. Επιλέξτε το στοιχείο **Κοινή χρήση αυτού του εκτυπωτή** και, στη συνέχεια, εισαγάγετε το **Κοινόχρηστο όνομα**.

Για την έκδοση Windows Server 2012, κάντε κλικ στην επιλογή **Αλλαγή επιλογών κοινής χρήσης** και έπειτα διαμορφώστε τις ρυθμίσεις.

Εγκατάσταση επιπλέον προγραμμάτων οδήγησης (μόνο Windows)

Εάν οι εκδόσεις Windows του διακομιστή και των υπολογιστών-πελατών διαφέρουν, συνιστάται η εγκατάσταση πρόσθετων προγραμμάτων οδήγησης στον διακομιστή εκτύπωσης.

1. Επιλέξτε **Πίνακας Ελέγχου > Προβολή συσκευών και εκτυπωτών** στον διακομιστή εκτύπωσης.
2. Κάντε δεξί κλικ στο εικονίδιο του εκτυπωτή που θέλετε να μοιραστείτε με τους υπολογιστές-πελάτες και, στη συνέχεια, κάντε κλικ στην καρτέλα **Ιδιότητες εκτυπωτή > Κοινή χρήση**.
3. Κάντε κλικ στο στοιχείο **Επιπλέον προγράμματα οδήγησης**.
Για την έκδοση Windows Server 2012, κάντε κλικ στην επιλογή Change Sharing Options και έπειτα διαμορφώστε τις ρυθμίσεις.
4. Επιλέξτε τις εκδόσεις των Windows για τους υπολογιστές-πελάτες και έπειτα κάντε κλικ στο OK.
5. Επιλέξτε το αρχείο πληροφοριών για το πρόγραμμα οδήγησης του εκτυπωτή (*.inf) και, στη συνέχεια, εγκαταστήστε το πρόγραμμα οδήγησης.

Χρήση του κοινόχρηστου εκτυπωτή – Windows

Ο διαχειριστής θα πρέπει να ενημερώσει τους υπολογιστές-πελάτες σχετικά με το όνομα με το οποίο έχει καταχωριστεί ο διακομιστής εκτύπωσης, καθώς και με τον τρόπο με τον οποίο μπορεί να προστεθεί στους υπολογιστές τους. Εάν δεν έχει γίνει ήδη διαμόρφωση των επιπλέον προγραμμάτων οδήγησης, ενημερώστε τους υπολογιστές-πελάτες σχετικά με τον τρόπο χρήσης της ενότητας **Συσκευές και εκτυπωτές** για την προσθήκη του κοινόχρηστου εκτυπωτή.

Εάν έχει γίνει ήδη διαμόρφωση επιπλέον προγραμμάτων οδήγησης στον διακομιστή εκτύπωσης, ακολουθήστε τα παρακάτω βήματα:

1. Επιλέξτε το όνομα με το οποίο έχει καταχωριστεί ο διακομιστής εκτύπωσης στην **Εξερεύνηση των Windows**.
2. Κάντε διπλό κλικ στον εκτυπωτή που θέλετε να χρησιμοποιήσετε.

Βασικές ρυθμίσεις για εκτύπωση

Ορίστε ρυθμίσεις εκτύπωσης, όπως μέγεθος χαρτιού ή σφάλμα εκτύπωσης.

Ρύθμιση της προέλευσης χαρτιού

Ορίστε το μέγεθος και τον τύπο χαρτιού που θα τοποθετηθεί σε κάθε προέλευση χαρτιού.

1. Μεταβείτε στο Web Config και επιλέξτε την καρτέλα **Εκτύπωση > Ρυθμίσεις προέλ. χαρτιού**.
2. Ορίστε κάθε στοιχείο.

Τα εμφανιζόμενα στοιχεία μπορεί να διαφέρουν ανάλογα με την κατάσταση.

Όνομα προέλευσης χαρτιού

Εμφανίστε το όνομα προέλευσης χαρτιού στόχου, όπως **Πίσω τροφοδοσία χαρτιού, Κασέτα 1**.

Μέγ. χαρτ.

Επιλέξτε το μέγεθος χαρτιού που θέλετε να ορίσετε από το αναπτυσσόμενο μενού.

Μονάδα

Επιλέξτε τη μονάδα του μεγέθους που ορίζεται από τον χρήστη. Μπορείτε να την επιλέξετε όταν επιλεγεί το **Ορισμός από το χρήστη** στο **Μέγ. χαρτ.**

Πλάτος

Ορίστε το οριζόντιο μήκος του μεγέθους που ορίζεται από τον χρήστη.

Το εύρος που μπορείτε να καταχωρίσετε εδώ εξαρτάται από την προέλευση χαρτιού, η οποία υποδεικνύεται στο πλάι του **Πλάτος**.

Όταν επιλέγετε **mm** στο **Μονάδα**, μπορείτε να καταχωρίσετε έως ένα δεκαδικό ψηφίο.

Όταν επιλέγετε **ίντσα** στο **Μονάδα**, μπορείτε να καταχωρίσετε έως δύο δεκαδικά ψηφία.

Ύψος

Ορίστε το κατακόρυφο μήκος του μεγέθους που ορίζεται από τον χρήστη.

Το εύρος που μπορείτε να καταχωρίσετε εδώ εξαρτάται από την προέλευση χαρτιού, η οποία υποδεικνύεται στο πλάι του **Ύψος**.

Όταν επιλέγετε **mm** στο **Μονάδα**, μπορείτε να καταχωρίσετε έως ένα δεκαδικό ψηφίο.

Όταν επιλέγετε **ίντσα** στο **Μονάδα**, μπορείτε να καταχωρίσετε έως δύο δεκαδικά ψηφία.

Τύπ. χαρτ.

Επιλέξτε τον τύπο χαρτιού που θέλετε να ορίσετε από το αναπτυσσόμενο μενού.

3. Ελέγξτε τις ρυθμίσεις και, στη συνέχεια, κάντε κλικ στο **OK**.

Σφάλμα ρυθμίσεων

Ρύθμιση του σφάλματος προβολής για τη συσκευή.

1. Μεταβείτε στο Web Config και επιλέξτε την καρτέλα **Εκτύπωση > Ρυθμίσεις σφαλμάτων**.
2. Ορίστε κάθε στοιχείο.
 - Ειδοποίηση μεγ. χαρτιού**
Ορίστε εάν θα εμφανίζεται ένα σφάλμα στον πίνακα ελέγχου όταν το μέγεθος χαρτιού της καθορισμένης προέλευσης χαρτιού διαφέρει του μεγέθους χαρτιού των δεδομένων εκτύπωσης.
 - Ειδοποίηση τύπου χαρτιού**
Ορίστε εάν θα εμφανίζεται ένα σφάλμα στον πίνακα ελέγχου όταν ο τύπος χαρτιού της καθορισμένης προέλευσης χαρτιού διαφέρει του τύπου χαρτιού των δεδομένων εκτύπωσης.
 - Αυτόμ. επίλυση σφάλματος**
Ορίστε εάν θα ακυρώσετε αυτόματα το σφάλμα, εάν δεν υπάρχει λειτουργία στον πίνακα ελέγχου για 5 δευτερόλεπτα ύστερα από την εμφάνιση του σφάλματος.
3. Ελέγξτε τις ρυθμίσεις και, στη συνέχεια, κάντε κλικ στο **OK**.

Ρύθμιση Universal Print

Ρυθμίστε όταν εκτυπώνετε από εξωτερικές συσκευές χωρίς να χρησιμοποιείτε το πρόγραμμα οδήγησης εκτυπωτή. Ορισμένα στοιχεία δεν εμφανίζονται ανάλογα με τη γλώσσα εκτύπωσης του εκτυπωτή σας.

1. Μεταβείτε στο Web Config και επιλέξτε την καρτέλα **Εκτύπωση > Καθολικές ρυθμίσεις εκτύπ.**
2. Ορίστε κάθε στοιχείο.
3. Ελέγξτε τις ρυθμίσεις και, στη συνέχεια, κάντε κλικ στο **OK**.

Βασικό

Στοιχεία	Επεξήγηση
Μετατόπιση επάνω(-30.0-30.0mm)	Ορίζει την κάθετη θέση του χαρτιού, όπου ξεκινά η εκτύπωση.
Μετατόπιση αριστερά(-30.0-30.0mm)	Ορίζει την οριζόντια θέση του χαρτιού, όπου ξεκινά η εκτύπωση.
Μετατόπιση πάνω σε πίσω(-30.0-30.0mm)	Ορίζει την κάθετη θέση του χαρτιού, όπου ξεκινά η εκτύπωση στην πίσω πλευρά του χαρτιού, κατά την εκτύπωση διπλής όψης.
Μετατόπιση αριστερά πίσω(-30.0-30.0mm)	Ορίζει την οριζόντια θέση του χαρτιού, όπου ξεκινά η εκτύπωση στην πίσω πλευρά του χαρτιού, κατά την εκτύπωση διπλής όψης.
Έλεγχος πλάτος χαρτιού	Ορίστε αν θα ελέγχεται το πλάτος του χαρτιού κατά την εκτύπωση.
Παράλειψη κενής σελίδας	Αν υπάρχει κενή σελίδα στα δεδομένα εκτύπωσης, ορίστε να μην εκτυπώνεται η κενή σελίδα.

Ρύθμιση του AirPrint

Ορίστε όταν χρησιμοποιείτε εκτύπωση AirPrint και σάρωση.

Μεταβείτε στο Web Config και επιλέξτε την καρτέλα **Δίκτυο > Ρύθμιση AirPrint**.

Στοιχεία	Επεξήγηση
Όνομα υπηρεσ. Bonjour	Εισαγάγετε το όνομα υπηρεσίας Bonjour μεταξύ 1 και 41 χαρακτήρων σε ASCII (0x20–0x7E).
Τοποθεσία Bonjour	Εισαγάγετε πληροφορίες τοποθεσίας όπως τη θέση του εκτυπωτή εντός 127 byte ή λιγότερο σε Unicode (UTF-8).
Γεωτοπ/σία Γεωγρ πλάτος και μήκος (WGS84)	Εισαγάγετε τις πληροφορίες τοποθεσίας του εκτυπωτή. Αυτή η καταχώριση είναι προαιρετική. Εισαγάγετε τιμές χρησιμοποιώντας αναφορά WGS-84, το οποίο διαχωρίζει το γεωγραφικό μήκος και πλάτος με ένα κόμμα. Μπορείτε να εισαγάγετε -90 έως +90 για την τιμή γεωγραφικού πλάτους και -180 έως +180 για την τιμή γεωγραφικού μήκους. Μπορείτε να εισαγάγετε λιγότερο από ένα δεκαδικό στην έκτη θέση και μπορείτε να παραλείψετε το «+».
Πρωτόκολλο υψηλής προτεραιότητας	Επιλέξτε πρωτόκολλο κορυφαίας προτεραιότητας από το IPP και θύρα 9100.
Wide-Area Bonjour	Ορίστε εάν χρησιμοποιείτε ή όχι το Bonjour ευρείας περιοχής. Εάν το χρησιμοποιείτε, οι εκτυπωτές πρέπει να είναι εγγεγραμμένοι στον διακομιστή DNS προκειμένου να μπορούν να αναζητήσουν τον εκτυπωτή στον τομέα.
Απαίτηση κωδικού PIN κατά τη χρήση εκτύπωσης IPP	Επιλέξτε εάν απαιτείται κωδικός PIN ή όχι όταν χρησιμοποιείτε εκτύπωση IPP. Εάν επιλέξετε Ναι , εργασίες εκτύπωσης IPP χωρίς κωδικούς PIN δεν αποθηκεύονται στον εκτυπωτή.
Ενεργ AirPrint	Τα IPP, Bonjour, AirPrint (υπηρεσία σάρωσης) ενεργοποιούνται και το IPP ορίζεται μόνο με ασφαλή επικοινωνία.

Ρύθμιση παραμέτρων διακομιστή αλληλογραφίας

Ρυθμίστε τον διακομιστή αλληλογραφίας από το Web Config.

Όταν ο εκτυπωτής μπορεί να στείλει το email ρυθμίζοντας τον διακομιστή αλληλογραφίας, τα παρακάτω είναι δυνατά.

- Μεταφέρει τα αποτελέσματα σάρωσης ή φαξ μέσω email
- Λαμβάνει την ειδοποίηση email από τον εκτυπωτή

Ελέγξτε παρακάτω πριν τη ρύθμιση.

- Ο εκτυπωτής συνδέεται με το δίκτυο που έχει πρόσβαση στον διακομιστή αλληλογραφίας.
- Πληροφορίες ρυθμίσεων email του υπολογιστή που χρησιμοποιεί τον ίδιο διακομιστή αλληλογραφίας με τον εκτυπωτή.

Σημείωση:

- Όταν χρησιμοποιείτε τον διακομιστή αλληλογραφίας στο Internet, επιβεβαιώστε τις πληροφορίες ρυθμίσεων από τον πάροχο ή την τοποθεσία web.
- Μπορείτε, επίσης, να ορίσετε τον διακομιστή αλληλογραφίας από τον πίνακα ελέγχου εκτυπωτή. Πρόσβαση ως εξής.
Ρυθμίς > Γενικές ρυθμίσεις > Ρυθμίσεις δικτύου > Σύνθετα > Διακομιστής Email > Ρυθμίσεις διακομιστή

1. Μεταβείτε στο Web Config και επιλέξτε την καρτέλα **Δίκτυο > Διακομιστής Email > Βασικό**.
2. Εισαγάγετε μια τιμή για κάθε στοιχείο.
3. Επιλέξτε **ΟΚ**.
Εμφανίζονται οι ρυθμίσεις που επιλέξατε.
Όταν ολοκληρωθεί η ρύθμιση, εκτελέστε τον έλεγχο σύνδεσης.

Σχετικές πληροφορίες

- ➔ [«Εκτέλεση του Web Config σε πρόγραμμα περιήγησης στο web» στη σελίδα 323](#)

Στοιχεία ρύθμισης διακομιστή αλληλογραφίας

Στοιχεία	Ρυθμίσεις και επεξήγηση		
Μέθοδος ελέγχου ταυτότητας	Καθορίστε τη μέθοδο ελέγχου ταυτότητας για τον εκτυπωτή προκειμένου να είναι δυνατή η πρόσβαση στον διακομιστή αλληλογραφίας.		
	<table border="1"> <tr> <td>Απενεργοποίηση</td> <td>Ορίστε πότε δεν θα χρειάζεται έλεγχο ταυτότητας ο διακομιστής αλληλογραφίας.</td> </tr> </table>	Απενεργοποίηση	Ορίστε πότε δεν θα χρειάζεται έλεγχο ταυτότητας ο διακομιστής αλληλογραφίας.
	Απενεργοποίηση	Ορίστε πότε δεν θα χρειάζεται έλεγχο ταυτότητας ο διακομιστής αλληλογραφίας.	
	ΕΛΕΓΧΟΣ ΤΑΥΤΟΤΗΤΑΣ SMTP	Πραγματοποιεί έλεγχο ταυτότητας στον διακομιστή SMTP (διακομιστής εξερχόμενης αλληλογραφίας), κατά την αποστολή του email. Ο διακομιστής αλληλογραφίας πρέπει να υποστηρίζει έλεγχο ταυτότητας SMTP.	
POP πριν SMTP	Πραγματοποιεί έλεγχο ταυτότητας στον διακομιστή POP3 (διακομιστής εισερχόμενης αλληλογραφίας), πριν την αποστολή του email. Όταν επιλέγετε αυτό το στοιχείο, ορίστε τον διακομιστή POP3.		
Λογαριασμός ελέγχου ταυτ.	<p>Εάν επιλέξετε ΕΛΕΓΧΟΣ ΤΑΥΤΟΤΗΤΑΣ SMTP ή POP πριν SMTP ως Μέθοδος ελέγχου ταυτότητας, εισαγάγετε το όνομα λογαριασμού του οποίου η ταυτότητα έχει ελεγχθεί και ο οποίος αποτελείται από 0 έως 255 χαρακτήρες σε ASCII (0x20–0x7E).</p> <p>Εάν επιλέξετε ΕΛΕΓΧΟΣ ΤΑΥΤΟΤΗΤΑΣ SMTP, εισαγάγετε τον λογαριασμό διακομιστή SMTP. Εάν επιλέξετε POP πριν SMTP, εισαγάγετε τον λογαριασμό διακομιστή POP3.</p>		

Στοιχεία	Ρυθμίσεις και επεξήγηση	
Κωδ. προσβ. ελέγχου ταυτ.	Εάν επιλέξετε ΕΛΕΓΧΟΣ ΤΑΥΤΟΤΗΤΑΣ SMTP ή POP πριν SMTP ως Μέθοδος ελέγχου ταυτότητας , εισαγάγετε τον πιστοποιημένο κωδικό πρόσβασης που αποτελείται από 0 έως 20 χαρακτήρες σε ASCII (0x20–0x7E). Εάν επιλέξετε ΕΛΕΓΧΟΣ ΤΑΥΤΟΤΗΤΑΣ SMTP , εισαγάγετε τον εξουσιοδοτημένο λογαριασμό για τον διακομιστή SMTP. Εάν επιλέξετε POP πριν SMTP , εισαγάγετε τον εξουσιοδοτημένο λογαριασμό για τον διακομιστή POP3.	
Διεύθυνση Email αποστολέα	Εισαγάγετε μια διεύθυνση email αποστολέα, όπως τη διεύθυνση email του διαχειριστή συστήματος. Αυτή χρησιμοποιείται κατά τον έλεγχο ταυτότητας, και γι' αυτό εισαγάγετε μια έγκυρη διεύθυνση που έχει καταχωριστεί στον διακομιστή αλληλογραφίας. Εισαγάγετε από 0 έως 255 χαρακτήρες σε ASCII (0x20–0x7E) εκτός από : () < > [] ; ¥. Δεν είναι δυνατή η χρήση της τελείας «.» ως πρώτου χαρακτήρα.	
Διεύθυνση διακομιστή SMTP	Εισαγάγετε από 0 έως 255 χαρακτήρες χρησιμοποιώντας A–Z a–z 0–9 . (τελεία) - (παύλα). Μπορείτε να χρησιμοποιήσετε μια μορφή IPv4 ή FQDN.	
Αριθμ. θύρας διακομιστή SMTP	Εισαγάγετε έναν αριθμό ανάμεσα στο 1 και το 65535.	
Ασφαλής σύνδεση	Επιλέξτε τη μέθοδο κρυπτογράφησης για την επικοινωνία με τον διακομιστή αλληλογραφίας.	
	Καθόλου	Εάν επιλέξετε POP πριν SMTP στο Μέθοδος ελέγχου ταυτότητας , η σύνδεση δεν θα είναι κρυπτογραφημένη.
	SSL/TLS	Αυτό είναι διαθέσιμο όταν το στοιχείο Μέθοδος ελέγχου ταυτότητας ορίζεται στο Απενεργοποίηση ή στο ΕΛΕΓΧΟΣ ΤΑΥΤΟΤΗΤΑΣ SMTP . Η επικοινωνία είναι πλήρως κρυπτογραφημένη.
	STARTTLS	Αυτό είναι διαθέσιμο όταν το στοιχείο Μέθοδος ελέγχου ταυτότητας ορίζεται στο Απενεργοποίηση ή στο ΕΛΕΓΧΟΣ ΤΑΥΤΟΤΗΤΑΣ SMTP . Η επικοινωνία δεν είναι πλήρως κρυπτογραφημένη, αλλά η κρυπτογράφηση εξαρτάται από το περιβάλλον του δικτύου.
Επαλήθευση πιστοποιητικού	Γίνεται επικύρωση του πιστοποιητικού όταν αυτό είναι ενεργοποιημένο. Συνιστάται αυτό να οριστεί σε Ενεργοποίηση . Για την εγκατάσταση, πρέπει να εισαγάγετε το Πιστοποιητικό CA στον εκτυπωτή.	
Διεύθυνση διακομιστή POP3	Αν επιλέξετε POP πριν SMTP ως Μέθοδος ελέγχου ταυτότητας , εισαγάγετε τη διεύθυνση POP3 από 0 έως 255 χαρακτήρες, χρησιμοποιώντας A–Z a–z 0–9 . (τελεία) - (παύλα). Μπορείτε να χρησιμοποιήσετε μια μορφή IPv4 ή FQDN.	
Αριθμ. θύρας διακομιστή POP3	Αν επιλέξετε POP πριν SMTP ως Μέθοδος ελέγχου ταυτότητας , εισαγάγετε έναν αριθμό μεταξύ 1 και 65535.	

Έλεγχος της σύνδεσης διακομιστή αλληλογραφίας

Μπορείτε να ελέγξετε τη σύνδεση στον διακομιστή αλληλογραφίας εκτελώντας έλεγχο σύνδεσης.

1. Μεταβείτε στο Web Config και επιλέξτε την καρτέλα **Δίκτυο > Διακομιστής Email > Δοκιμή σύνδεσης**.
2. Επιλέξτε **Έναρξη**.

Η δοκιμαστική σύνδεση στο διακομιστή αλληλογραφίας ξεκίνησε. Μετά τον έλεγχο, εμφανίζεται η αναφορά ελέγχου.

Σημείωση:

Μπορείτε, επίσης, να ελέγξετε τη σύνδεση στον διακομιστή αλληλογραφίας από τον πίνακα ελέγχου του εκτυπωτή. Προσπελάστε ως εξής.

Ρυθμίς > Γενικές ρυθμίσεις > Ρυθμίσεις δικτύου > Σύνθετα > Διακομιστής Email > Έλεγχος σύνδεσης

Αναφορές δοκιμής σύνδεσης διακομιστή αλληλογραφίας

Μηνύματα	Αιτία
Η δοκιμή σύνδεσης ήταν επιτυχής.	Αυτό το μήνυμα εμφανίζεται όταν η σύνδεση με τον διακομιστή είναι επιτυχής.
Σφάλμα επικοινωνίας διακομιστή SMTP. Ελέγξτε τα παρακάτω. - Ρυθμίσεις δικτύου	<p>Το μήνυμα αυτό εμφανίζεται όταν</p> <ul style="list-style-type: none"> <input type="checkbox"/> Ο εκτυπωτής δεν είναι συνδεδεμένος σε ένα δίκτυο <input type="checkbox"/> Ο διακομιστής SMTP έχει πέσει <input type="checkbox"/> Η σύνδεση δικτύου έχει αποσυνδεθεί ενώ η επικοινωνία βρισκόταν σε εξέλιξη <input type="checkbox"/> Μη ολοκληρωμένα ληφθέντα δεδομένα
Σφάλμα επικοινωνίας διακομιστή POP3. Ελέγξτε τα παρακάτω. - Ρυθμίσεις δικτύου	<p>Το μήνυμα αυτό εμφανίζεται όταν</p> <ul style="list-style-type: none"> <input type="checkbox"/> Ο εκτυπωτής δεν είναι συνδεδεμένος σε ένα δίκτυο <input type="checkbox"/> Ο διακομιστής POP3 έχει πέσει <input type="checkbox"/> Η σύνδεση δικτύου έχει αποσυνδεθεί ενώ η επικοινωνία βρισκόταν σε εξέλιξη <input type="checkbox"/> Μη ολοκληρωμένα ληφθέντα δεδομένα
Προέκυψε ένα σφάλμα κατά τη σύνδεση στο διακομιστή SMTP. Ελέγξτε τα παρακάτω. - Διεύθυνση διακομιστή SMTP - Διακομιστής DNS	<p>Το μήνυμα αυτό εμφανίζεται όταν</p> <ul style="list-style-type: none"> <input type="checkbox"/> Η σύνδεση σε ένα διακομιστή DNS απέτυχε <input type="checkbox"/> Η επίλυση ονόματος για ένα διακομιστή SMTP απέτυχε
Προέκυψε ένα σφάλμα κατά τη σύνδεση στο διακομιστή POP3. Ελέγξτε τα παρακάτω. - Διεύθυνση διακομιστή POP3 - Διακομιστής DNS	<p>Το μήνυμα αυτό εμφανίζεται όταν</p> <ul style="list-style-type: none"> <input type="checkbox"/> Η σύνδεση σε ένα διακομιστή DNS απέτυχε <input type="checkbox"/> Η επίλυση ονόματος για ένα διακομιστή POP3 απέτυχε
Σφάλμα εξακρίβωσης ταυτότητας διακομιστή SMTP. Ελέγξτε τα παρακάτω. - Μέθοδος εξακρίβωσης ταυτότητας - Εξακριβωμένος λογαριασμός - Εξακριβωμένος κωδικός πρόσβασης	Το μήνυμα αυτό εμφανίζεται όταν η επαλήθευση ταυτότητας διακομιστή SMTP έχει αποτύχει.
Σφάλμα εξακρίβωσης ταυτότητας διακομιστή POP3. Ελέγξτε τα παρακάτω. - Μέθοδος εξακρίβωσης ταυτότητας - Εξακριβωμένος λογαριασμός - Εξακριβωμένος κωδικός πρόσβασης	Το μήνυμα αυτό εμφανίζεται όταν η επαλήθευση ταυτότητας διακομιστή POP3 έχει αποτύχει.
Μη υποστηριζόμενη μέθοδος επικοινωνίας. Ελέγξτε τα παρακάτω. - Διεύθυνση διακομιστή SMTP - Αριθμός θύρας διακομιστή SMTP	Το μήνυμα αυτό εμφανίζεται όταν προσπαθείτε να επικοινωνήσετε με πρωτόκολλα που δεν υποστηρίζονται.
Η σύνδεση στο διακομιστή SMTP απέτυχε. Αλλάξτε το στοιχείο Ασφαλής σύνδεση σε Καθόλου.	Το μήνυμα αυτό εμφανίζεται όταν προκύπτει μια αναντιστοιχία SMTP ανάμεσα σε ένα διακομιστή και έναν υπολογιστή-πελάτη ή όταν ο διακομιστής δεν υποστηρίζει ασφαλή σύνδεση SMTP (σύνδεση SSL).

Μηνύματα	Αιτία
Η σύνδεση στο διακομιστή SMTP απέτυχε. Αλλάξτε το στοιχείο Ασφαλής σύνδεση σε SSL/TLS.	Το μήνυμα αυτό εμφανίζεται όταν προκύπτει μια αναντιστοιχία SMTP ανάμεσα σε ένα διακομιστή και έναν υπολογιστή-πελάτη ή όταν ο διακομιστής απαιτεί τη χρήση μιας σύνδεσης SSL/TLS για μια ασφαλή σύνδεση SMTP.
Η σύνδεση στο διακομιστή SMTP απέτυχε. Αλλάξτε το στοιχείο Ασφαλής σύνδεση σε STARTTLS.	Το μήνυμα αυτό εμφανίζεται όταν προκύπτει μια αναντιστοιχία SMTP ανάμεσα σε ένα διακομιστή και έναν υπολογιστή-πελάτη ή όταν ο διακομιστής απαιτεί τη χρήση μιας σύνδεσης STARTTLS για μια ασφαλή σύνδεση SMTP.
Η σύνδεση δεν είναι αξιόπιστη. Ελέγξτε τα παρακάτω. - Ημερομηνία και ώρα	Το μήνυμα αυτό εμφανίζεται όταν η ρύθμιση ημερομηνίας και ώρας του εκτυπωτή δεν είναι σωστή ή όταν το πιστοποιητικό έχει λήξει.
Η σύνδεση δεν είναι αξιόπιστη. Ελέγξτε τα παρακάτω. - Πιστοποιητικό CA	Το μήνυμα αυτό εμφανίζεται όταν ο εκτυπωτής δεν διαθέτει βασικό πιστοποιητικό που αντιστοιχεί στο διακομιστή ή όταν δεν έχει γίνει εισαγωγή ενός Πιστοποιητικού CA.
Η σύνδεση δεν είναι ασφαλής.	Το μήνυμα αυτό εμφανίζεται όταν το αποκτημένο πιστοποιητικό είναι κατεστραμμένο.
Η εξακρίβωση ταυτότητας του διακομιστή SMTP απέτυχε. Αλλάξτε τη μέθοδο εξακρίβωσης ταυτότητας σε SMTP-AUTH.	Το μήνυμα αυτό εμφανίζεται όταν προκύπτει αναντιστοιχία μεθόδου ελέγχου ταυτότητας μεταξύ ενός διακομιστή και ενός υπολογιστή-πελάτη. Ο διακομιστής υποστηρίζει ΕΛΕΓΧΟΣ ΤΑΥΤΟΤΗΤΑΣ SMTP.
Η εξακρίβωση ταυτότητας του διακομιστή SMTP απέτυχε. Αλλάξτε τη μέθοδο εξακρίβωσης ταυτότητας σε POP πριν από SMTP.	Το μήνυμα αυτό εμφανίζεται όταν προκύπτει αναντιστοιχία μεθόδου ελέγχου ταυτότητας μεταξύ ενός διακομιστή και ενός υπολογιστή-πελάτη. Ο διακομιστής δεν υποστηρίζει ΕΛΕΓΧΟΣ ΤΑΥΤΟΤΗΤΑΣ SMTP.
Η διεύθυνση email του αποστολέα είναι λανθασμένη. Αλλάξτε την σύμφωνα με το στοιχείο διεύθυνσης email για την υπηρεσία email σας.	Το μήνυμα αυτό εμφανίζεται όταν η διεύθυνση email του αποστολέα που έχει οριστεί είναι λανθασμένη.
Δεν είναι δυνατή η πρόσβ. στον εκτ. μέχρι να ολοκλ. η επεξ.	Το μήνυμα εμφανίζεται όταν ο εκτυπωτής είναι απασχολημένος.

Ρύθμιση ενός κοινόχρηστου φακέλου δικτύου

Ορίστε έναν κοινόχρηστο φάκελο δικτύου για να αποθηκεύσετε τη σαρωμένη εικόνα και τα αποτελέσματα αποστολής φαξ.

Όταν αποθηκεύετε ένα αρχείο στον φάκελο, ο εκτυπωτής συνδέεται ως ο χρήστης υπολογιστή στον οποίο δημιουργήθηκε ο φάκελος.

Επίσης, βεβαιωθείτε ότι ρυθμίζετε το MS Network όταν δημιουργείτε τον κοινόχρηστο φάκελο δικτύου.

Δημιουργία του φακέλου κοινής χρήσης

Πριν τη δημιουργία του κοινόχρηστου φακέλου

Πριν τη δημιουργία του κοινόχρηστου φακέλου, ελέγξτε τα παρακάτω.

- Ο εκτυπωτής είναι συνδεδεμένος στο δίκτυο, στο οποίο θα μπορεί να προσπελάσει τον υπολογιστή όπου θα δημιουργηθεί ο κοινόχρηστος φάκελος.

- Δεν περιλαμβάνεται χαρακτήρας πολλών byte στο όνομα του υπολογιστή όπου θα δημιουργηθεί ο κοινόχρηστος φάκελος.



Σημαντικό:

Αν περιλαμβάνεται χαρακτήρας πολλών byte στο όνομα του υπολογιστή, η αποθήκευση του αρχείου στον κοινόχρηστο φάκελο μπορεί να αποτύχει.

Σε αυτήν την περίπτωση, αλλάξτε σε έναν υπολογιστή που δεν περιλαμβάνει τον χαρακτήρα πολλών byte στο όνομα του ή αλλάξτε το όνομα του υπολογιστή.

Αν αλλάξετε το όνομα του υπολογιστή, λάβετε εκ των προτέρων τη συγκατάθεση του διαχειριστή, επειδή μπορεί να επηρεαστούν κάποιες ρυθμίσεις, όπως η διαχείριση των υπολογιστών, η πρόσβαση σε πόρους κ.λπ.

Έλεγχος του προφίλ δικτύου

Στον υπολογιστή όπου θα δημιουργηθεί ο κοινόχρηστος φάκελος, ελέγξτε αν είναι διαθέσιμη η κοινή χρήση φακέλων.

1. Συνδεθείτε στον υπολογιστή όπου θα δημιουργηθεί ο κοινόχρηστος φάκελος από τον λογαριασμό χρήστη με δικαιώματα διαχειριστή.
2. Επιλέξτε **Πίνακας ελέγχου > Δίκτυο και Internet > Κέντρο δικτύου και κοινής χρήσης**.
3. Κάντε κλικ στις **Ρυθμίσεις κοινής χρήσης για προχωρημένους** και έπειτα κάντε κλικ στο  για το προφίλ με **(τρέχον προφίλ)** στα προφίλ δικτύου που εμφανίζονται.
4. Ελέγξτε αν είναι επιλεγμένη η **Ενεργοποίηση της κοινής χρήσης αρχείων και εκτυπωτών** στο στοιχείο **Κοινή χρήση αρχείων και εκτυπωτών**.
Εάν είναι ήδη επιλεγμένη, κάντε κλικ στο **Άκυρο** και κλείστε το παράθυρο.
Αφού αλλάξετε τις ρυθμίσεις, κάντε κλικ στο στοιχείο **Αποθήκευση αλλαγών** και κλείστε το παράθυρο.

Σχετικές πληροφορίες

➔ [«Τοποθεσία όπου δημιουργείται ο φάκελος κοινής χρήσης και ένα παράδειγμα ασφάλειας» στη σελίδα 385](#)

Τοποθεσία όπου δημιουργείται ο φάκελος κοινής χρήσης και ένα παράδειγμα ασφάλειας

Αναλόγως της τοποθεσίας όπου δημιουργείται ο φάκελος κοινής χρήσης, η ασφάλεια και η ευκολία διαφέρει.

Για τον χειρισμό του φακέλου κοινής χρήσης από εκτυπωτές ή άλλους υπολογιστές, απαιτούνται τα ακόλουθα δικαιώματα ανάγνωσης και εγγραφής για τον φάκελο.

- Καρτέλα **Κοινή χρήση > Κοινή χρήση για προχωρημένους > Δικαιώματα**

Ελέγχει το δικαίωμα πρόσβασης δικτύου του κοινόχρηστου φακέλου.

- Δικαίωμα πρόσβασης της καρτέλας **Ασφάλεια**

Ελέγχει το δικαίωμα της πρόσβασης δικτύου και την τοπική πρόσβαση του κοινόχρηστου φακέλου.

Όταν ορίζετε **Όλοι** στον κοινόχρηστο φάκελο που δημιουργείτε στην επιφάνεια εργασίας, ως παράδειγμα για τη δημιουργία κοινόχρηστου φακέλου, όλοι οι χρήστες που έχουν πρόσβαση στον υπολογιστή αποκτούν δικαίωμα πρόσβασης.

Ωστόσο, ο χρήστης χωρίς εξουσιοδότηση δεν θα έχει πρόσβαση, επειδή η επιφάνεια εργασίας (φάκελος) τελεί υπό τον έλεγχο ενός φακέλου χρήστη και οι ρυθμίσεις ασφάλειας του φακέλου χρήστη εφαρμόζονται και σε αυτή. Ο

χρήστη που διαθέτει πρόσβαση από την καρτέλα **Ασφάλεια** (συνδεδεμένος χρήστης και διαχειριστής σε αυτήν την περίπτωση) μπορεί να χειριστεί τον φάκελο.

Δείτε παρακάτω για τη δημιουργία της σωστής τοποθεσίας.

Αυτό το παράδειγμα είναι για όταν δημιουργείται ο φάκελος «φάκελος_σάρωσης».

Σχετικές πληροφορίες

- ➔ «Παράδειγμα παραμετροποίησης για διακομιστές αρχείων» στη σελίδα 386
- ➔ «Παράδειγμα παραμετροποίησης ενός προσωπικού υπολογιστή» στη σελίδα 393

Παράδειγμα παραμετροποίησης για διακομιστές αρχείων

Αυτή η επεξήγηση αποτελεί παράδειγμα για τη δημιουργία του φακέλου κοινής χρήσης στη ρίζα του δίσκου στον κοινόχρηστο υπολογιστή, όπως στον διακομιστή αρχείων, υπό την ακόλουθη συνθήκη.

Πρόσβαση σε ελεγχόμενους χρήστες, όπως: αυτοί που έχουν τον ίδιο τομέα υπολογιστή για τη δημιουργία κοινόχρηστου φακέλου θα έχουν πρόσβαση στον κοινόχρηστο φάκελο.

Ορίστε αυτήν τη ρύθμιση αν επιτρέπετε σε όλους του χρήστες να διαβάζουν και να εγγράφουν στον κοινόχρηστο φάκελο του υπολογιστή, όπως είναι ο διακομιστής αρχείων και ο κοινόχρηστος υπολογιστής.

- Τοποθεσία για τη δημιουργία του κοινόχρηστου φακέλου: Ρίζα του δίσκου
- Διαδρομή φακέλου: C:\φάκελος_σάρωσης
- Δικαίωμα πρόσβασης μέσω δικτύου (Δικαιώματα κοινής χρήσης): Όλοι
- Δικαίωμα πρόσβασης στο σύστημα αρχείων (Ασφάλεια): Εξουσιοδοτημένοι χρήστες

1. Συνδεθείτε στον υπολογιστή όπου θα δημιουργηθεί ο κοινόχρηστος φάκελος από τον λογαριασμό χρήστη με δικαιώματα διαχειριστή.
2. Ανοίξτε την εξερεύνηση αρχείων.
3. Δημιουργήστε τον φάκελο στη ρίζα του δίσκου και ονομάστε τον «φάκελος_σάρωσης».

Για το όνομα του φακέλου, εισαγάγετε από 1 έως 12 αλφαριθμητικούς χαρακτήρες. Αν γίνει υπέρβαση του ορίου του ονόματος φακέλου, δεν θα μπορείτε να τον προσπελάσετε κανονικά από τα διαφορετικά περιβάλλοντα.

4. Κάντε δεξί κλικ στον φάκελο και έπειτα επιλέξτε **Ιδιότητες**.

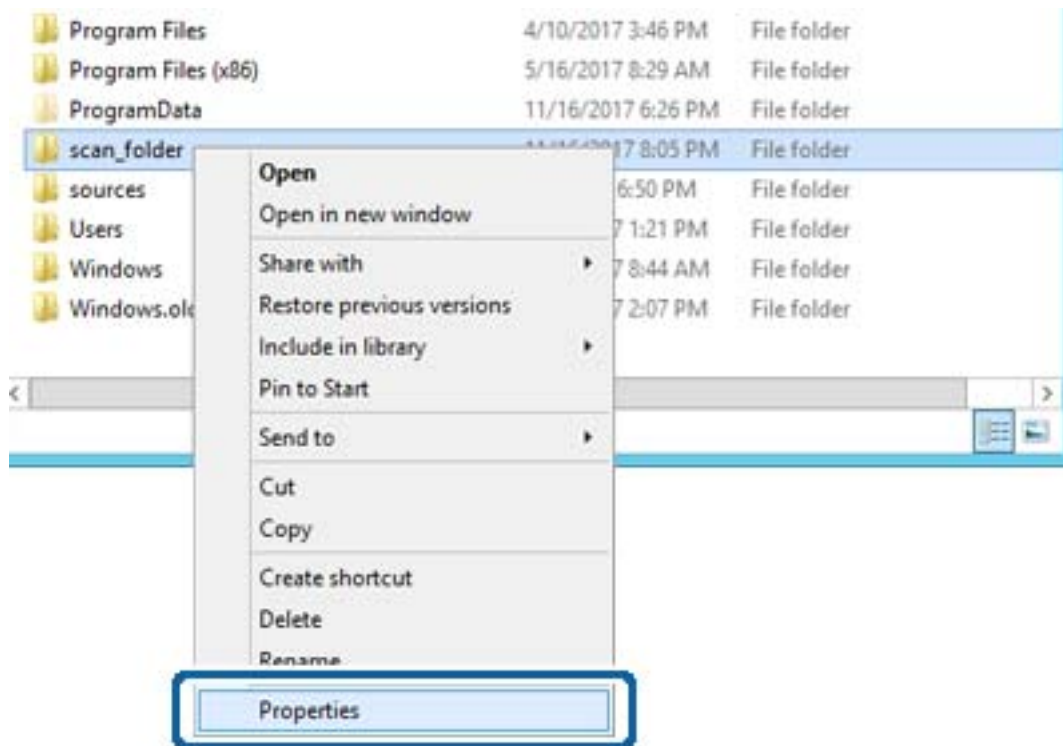

5. Κάντε κλικ στην επιλογή **Κοινή χρήση για προχωρημένους** στην καρτέλα **Κοινή χρήση**.

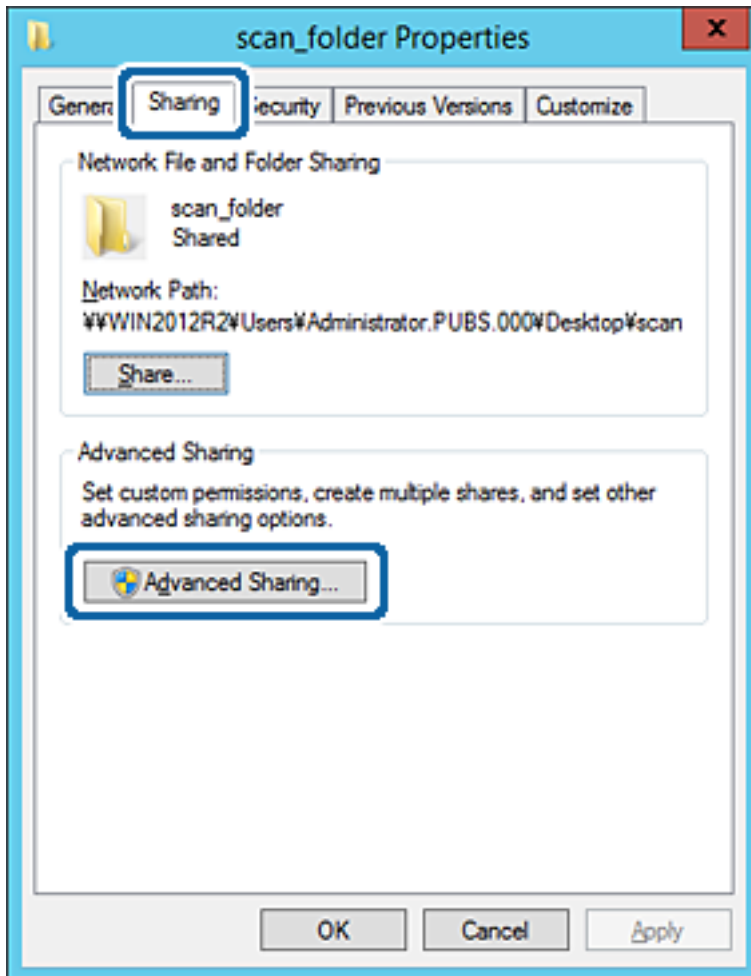

6. Επιλέξτε **Κοινή χρήση αυτού του φακέλου** και έπειτα κάντε κλικ στα **Δικαιώματα**.

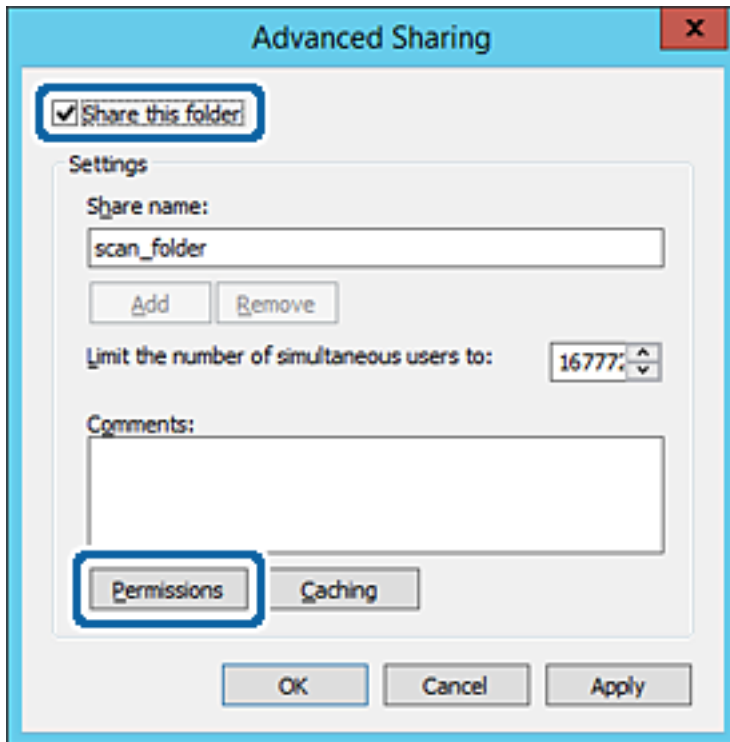

- Επιλέξτε την ομάδα Όλοι από τα Ονόματα ομάδας ή χρήστη, επιλέξτε Να επιτρέπεται στην Αλλαγή και έπειτα κάντε κλικ στο OK.

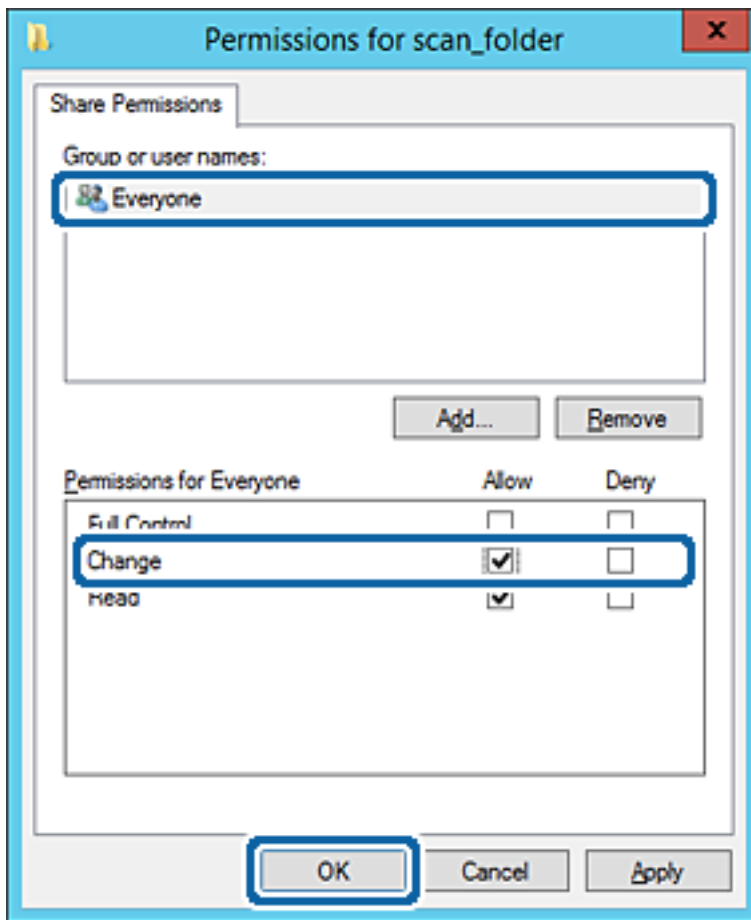

- Κάντε κλικ στο OK.

9. Επιλέξτε την καρτέλα **Ασφάλεια** και έπειτα επιλέξτε **Εξουσιοδοτημένοι χρήστες** στα **Ονόματα ομάδας ή χρήστη**.

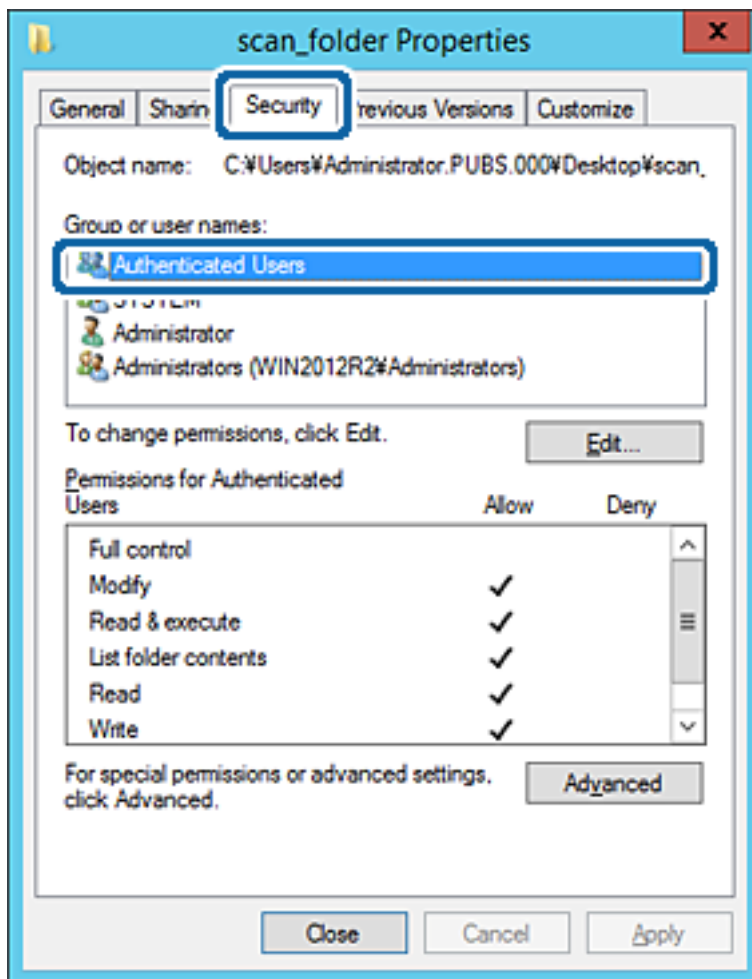

«Εξουσιοδοτημένοι χρήστες» είναι η ειδική ομάδα που περιλαμβάνει όλους τους χρήστες που μπορούν να συνδεθούν στον τομέα ή στον υπολογιστή. Αυτή η ομάδα εμφανίζεται μόνο όταν ο φάκελος έχει δημιουργηθεί κάτω αμέσως από τον ριζικό φάκελο.

Αν δεν εμφανίζεται, μπορείτε να την προσθέσετε κάνοντας κλικ στην επιλογή **Επεξεργασία**. Για περισσότερες λεπτομέρειες ανατρέξτε στις σχετικές πληροφορίες.

10. Επιβεβαιώστε ότι είναι επιλεγμένο το **Να επιτρέπεται** στην **Τροποποίηση** στα **Δικαιώματα για εξουσιοδοτημένους χρήστες**.

Αν δεν είναι επιλεγμένο, επιλέξτε **Εξουσιοδοτημένοι χρήστες**, κάντε κλικ στην **Επεξεργασία**, επιλέξτε **Να επιτρέπεται** στην **Τροποποίηση** στα **Δικαιώματα για εξουσιοδοτημένους χρήστες** και, στη συνέχεια, κάντε κλικ στο **OK**.

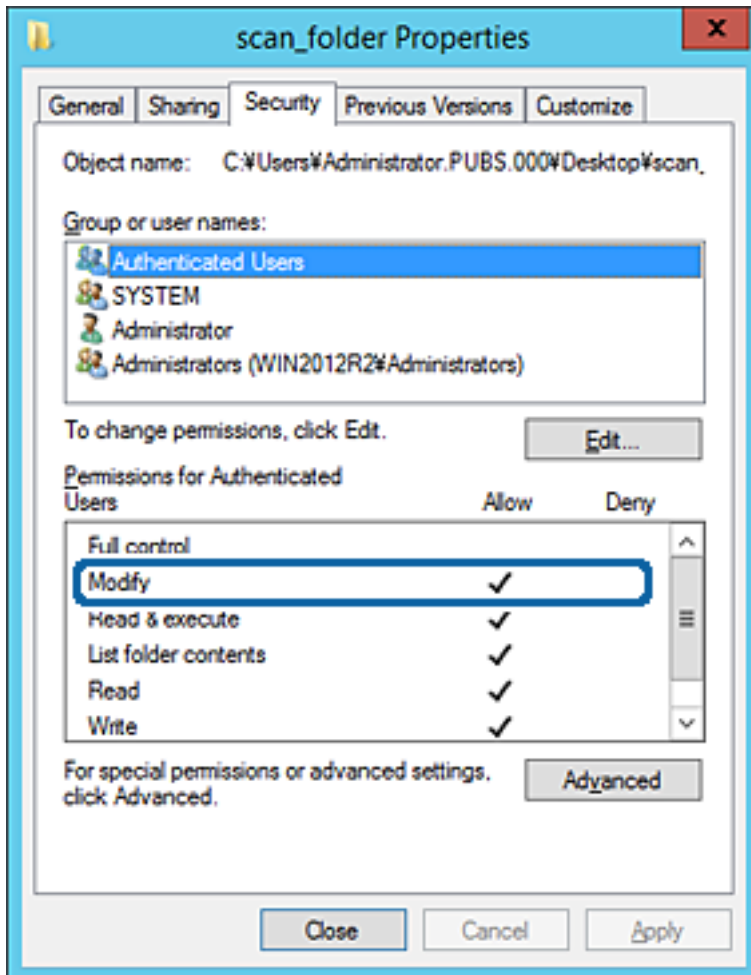

11. Επιλέξτε την καρτέλα **Κοινή χρήση**.

Εμφανίζεται η διαδρομή δικτύου του κοινόχρηστου φακέλου. Αυτή χρησιμοποιείται όταν γίνεται καταχώριση στις επαφές του εκτυπωτή. Σημειώστε την κάπου.

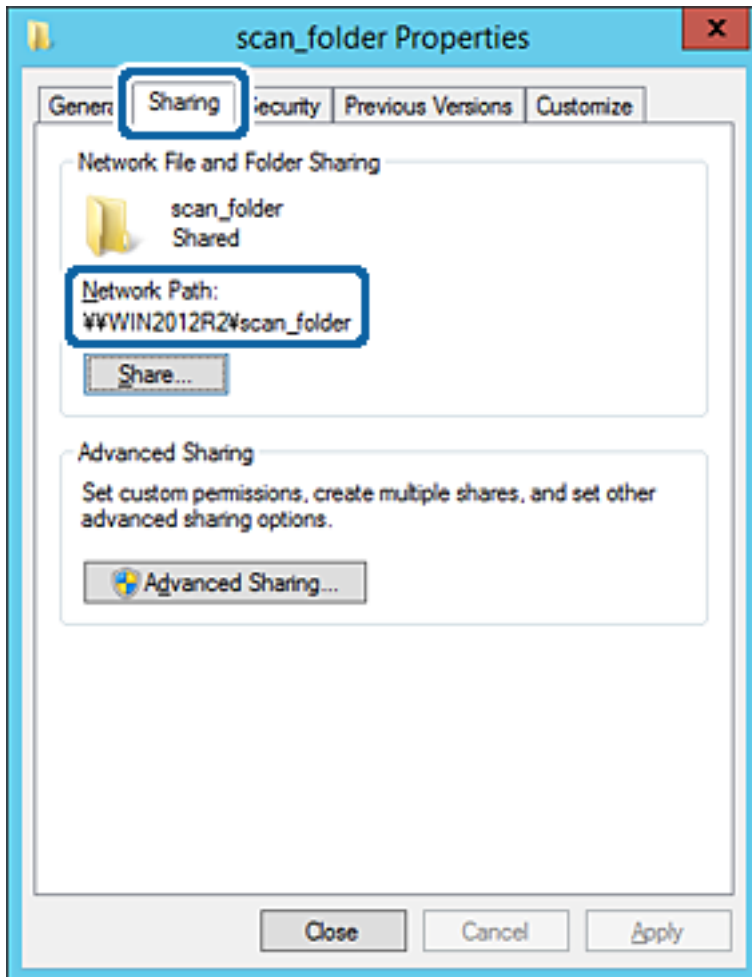

12. Κάντε κλικ στο κουμπί **OK** ή στο **Κλείσιμο** για να κλείσετε την οθόνη.

Επιλέξτε αν το αρχείο θα μπορεί να εγγραφεί ή να διαβαστεί στον κοινόχρηστο φάκελο, από τους υπολογιστές του ίδιου τομέα.

Σχετικές πληροφορίες

➔ «Προσθήκη ομάδας ή χρήστη που επιτρέπει την πρόσβαση» στη σελίδα 399

Παράδειγμα παραμετροποίησης ενός προσωπικού υπολογιστή

Η επεξήγηση αποτελεί παράδειγμα για τη δημιουργία του φακέλου κοινής χρήσης στην επιφάνεια εργασίας του χρήστη που συνδέεται εκείνη τη στιγμή στον υπολογιστή.

Ο χρήστης που συνδέεται στον υπολογιστή με δικαιώματα διαχειριστή μπορεί να προσπελάσει τον φάκελο της επιφάνειας εργασίας και τον φάκελο εγγράφων που βρίσκεται στον φάκελο χρηστών.

Ορίστε αυτήν τη ρύθμιση όταν ΔΕΝ επιτρέπετε σε κάποιον άλλο χρήστη την ανάγνωση και την εγγραφή σε κοινόχρηστο φάκελο στον προσωπικό υπολογιστή.

Τοποθεσία για τη δημιουργία του κοινόχρηστου φακέλου: Επιφάνεια εργασίας

- Διαδρομή φακέλου: C:\Users\xxxx\Desktop\φάκελος_σάρωσης
 - Δικαίωμα πρόσβασης μέσω δικτύου (Δικαιώματα κοινής χρήσης): Όλοι
 - Δικαίωμα πρόσβασης στο σύστημα αρχείων (Ασφάλεια): να μην γίνεται προσθήκη ή να γίνεται προσθήκη ονομάτων Χρήστη/Ομάδας για να επιτραπεί η πρόσβαση
1. Συνδεθείτε στον υπολογιστή όπου θα δημιουργηθεί ο κοινόχρηστος φάκελος από τον λογαριασμό χρήστη με δικαιώματα διαχειριστή.
 2. Ανοίξτε την εξερεύνηση αρχείων.
 3. Δημιουργήστε τον φάκελο στην επιφάνεια εργασίας και ονομάστε τον «φάκελος_σάρωσης».
Για το όνομα του φακέλου, εισαγάγετε από 1 έως 12 αλφαριθμητικούς χαρακτήρες. Αν γίνει υπέρβαση του ορίου του ονόματος φακέλου, δεν θα μπορείτε να τον προσπελάσετε κανονικά από τα διαφορετικά περιβάλλοντα.
 4. Κάντε δεξί κλικ στον φάκελο και έπειτα επιλέξτε **Ιδιότητες**.

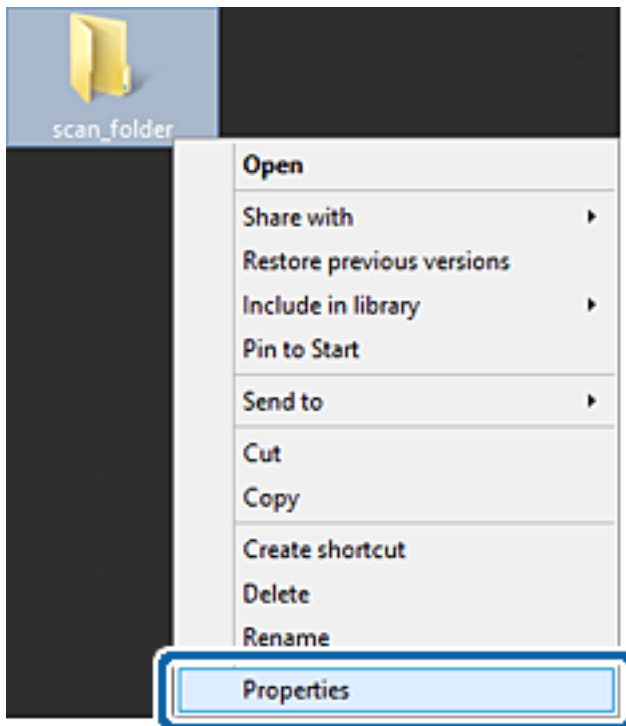

5. Κάντε κλικ στην επιλογή **Κοινή χρήση για προχωρημένους** στην καρτέλα **Κοινή χρήση**.

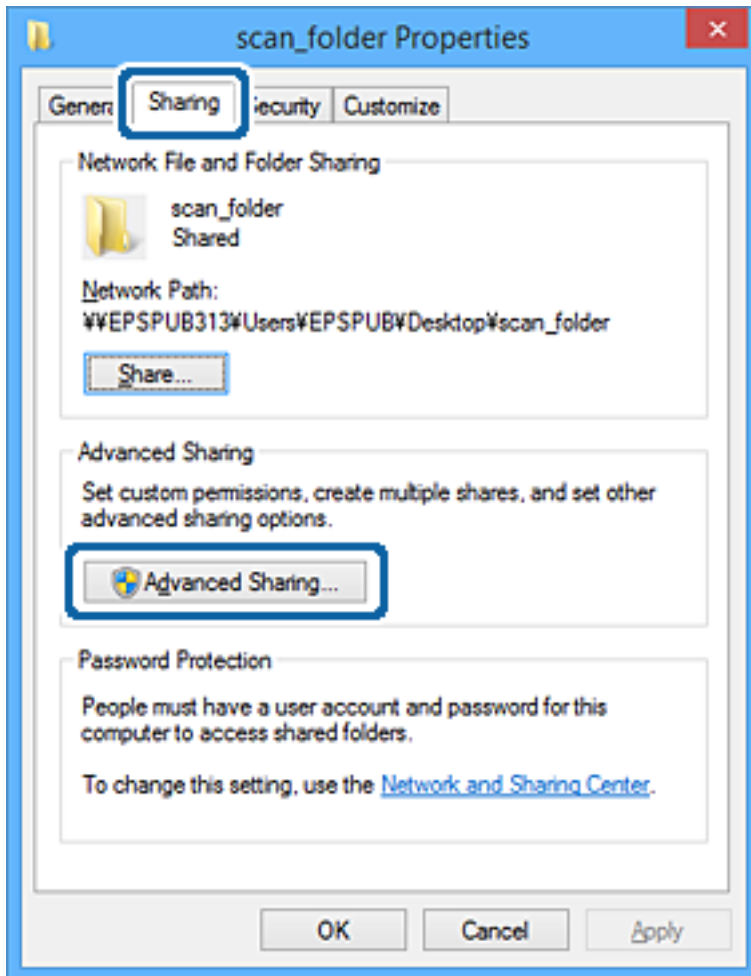

6. Επιλέξτε **Κοινή χρήση αυτού του φακέλου** και έπειτα κάντε κλικ στα **Δικαιώματα**.

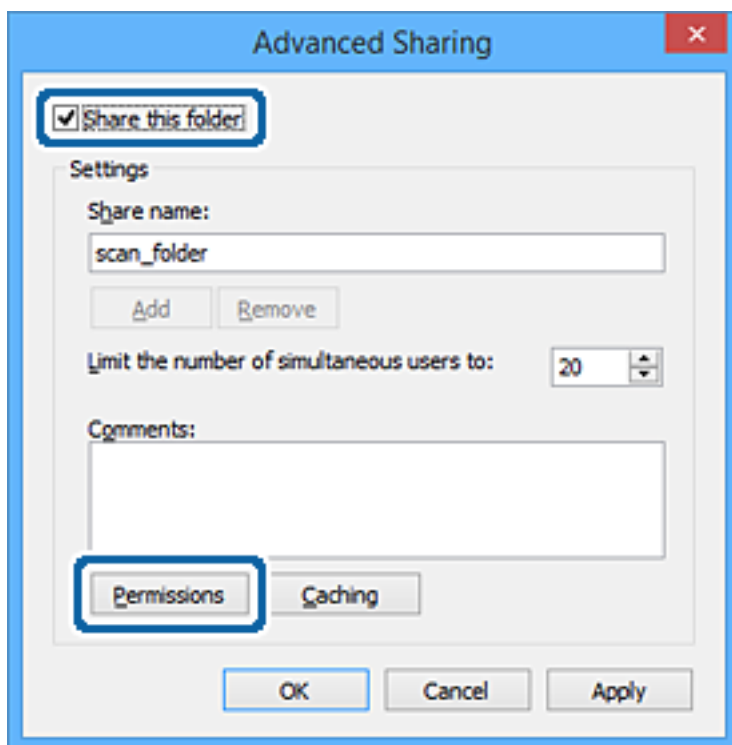

- Επιλέξτε την ομάδα Όλοι από τα Ονόματα ομάδας ή χρήστη, επιλέξτε Να επιτρέπεται στην Αλλαγή και έπειτα κάντε κλικ στο OK.

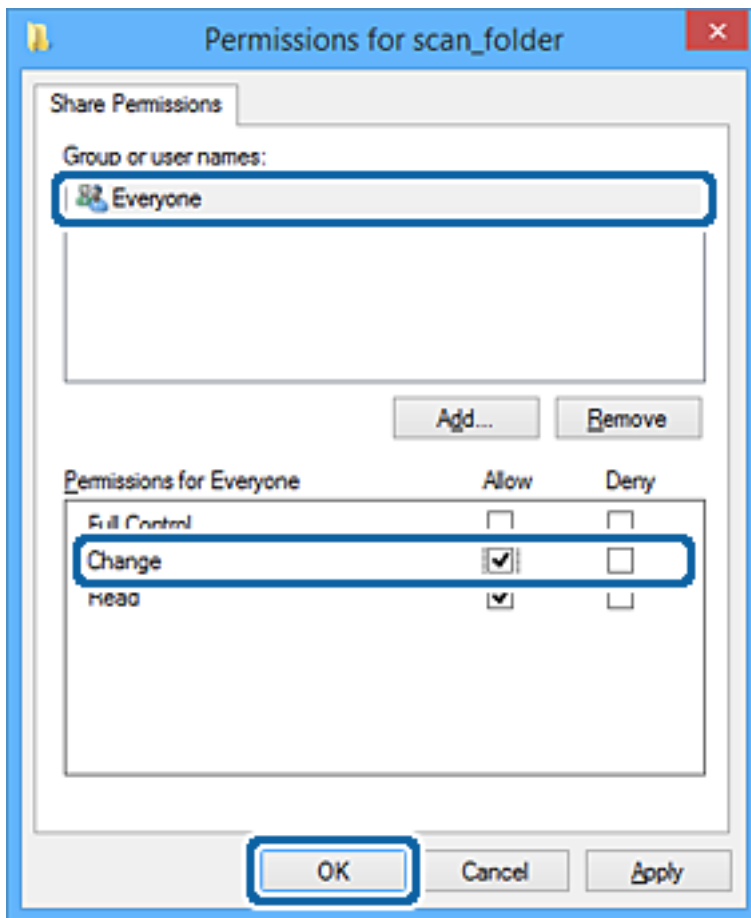

- Κάντε κλικ στην επιλογή OK.
- Επιλέξτε την καρτέλα Ασφάλεια.
- Ελέγξτε την ομάδα ή το χρήστη στα Ονόματα ομάδας ή χρήστη.
Η ομάδα ή ο χρήστης που εμφανίζεται μπορεί να προσπελάζει τον φάκελο κοινής χρήσης.
Σε αυτήν την περίπτωση, ο χρήστης που συνδέεται σε αυτόν τον υπολογιστή και ο Διαχειριστής έχουν πρόσβαση στον φάκελο κοινής χρήσης.

Προσθέστε δικαιώματα πρόσβασης, αν χρειάζεται. Μπορείτε να τα προσθέσετε κάνοντας κλικ στην επιλογή **Επεξεργασία**. Για περισσότερες λεπτομέρειες ανατρέξτε στις σχετικές πληροφορίες.

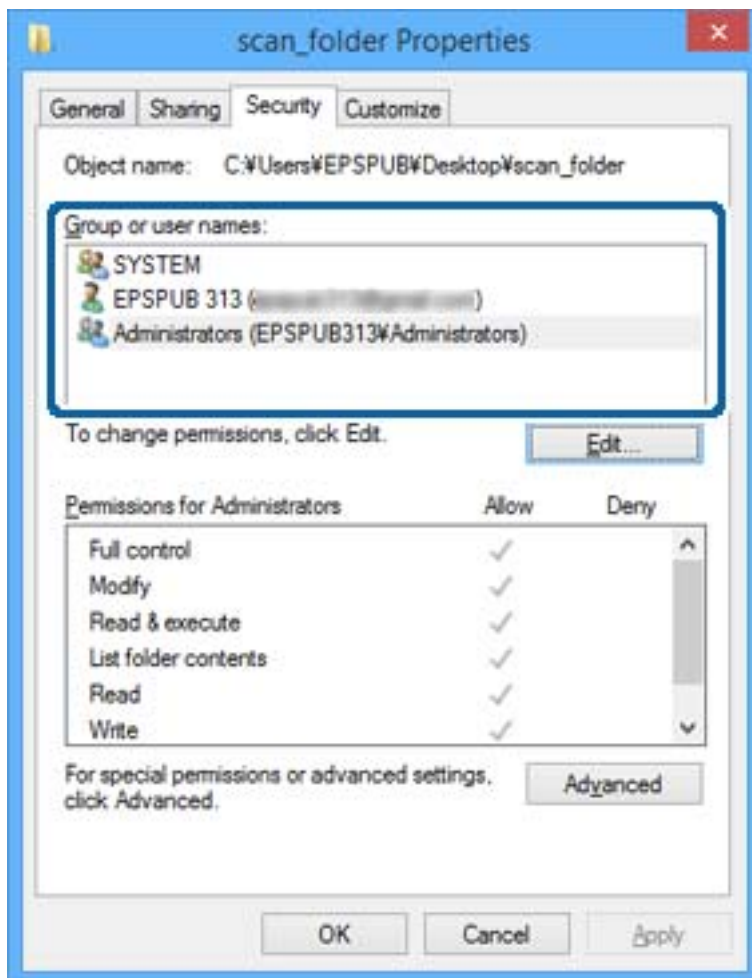

11. Επιλέξτε την καρτέλα **Κοινή χρήση**.

Εμφανίζεται η διαδρομή δικτύου του κοινόχρηστου φακέλου. Αυτή χρησιμοποιείται όταν καταχωρίζεται στην επαφή του εκτυπωτή. Σημειώστε την κάπου.

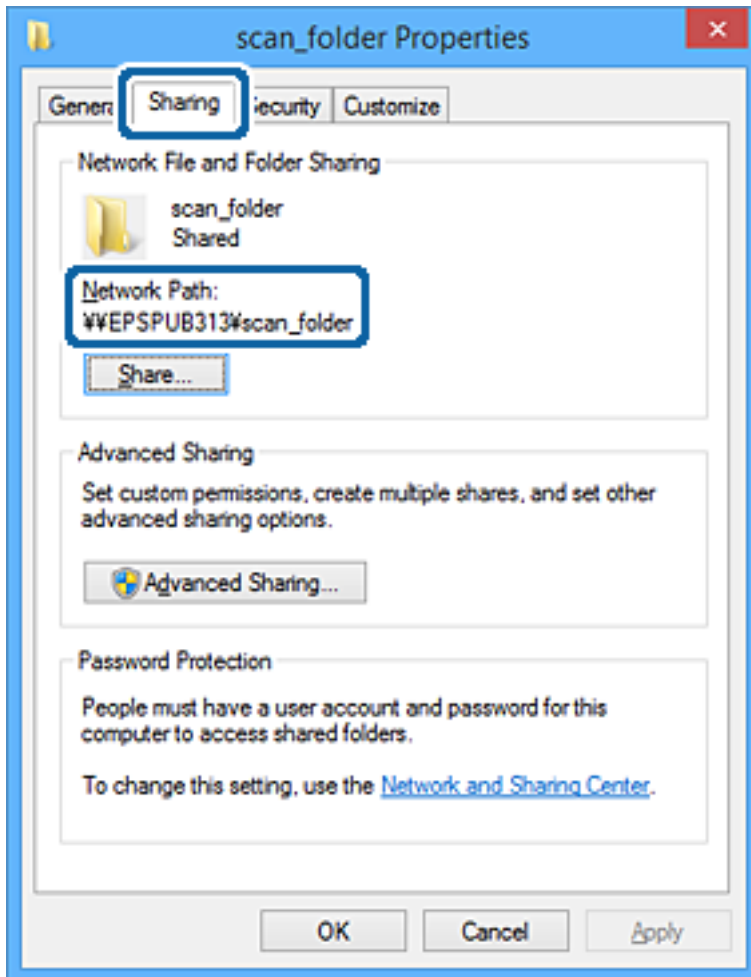

12. Κάντε κλικ στο κουμπί **OK** ή στο **Κλείσιμο** για να κλείσετε την οθόνη.

Επιλέξτε αν το αρχείο θα μπορεί να εγγραφεί ή να διαβαστεί στον κοινόχρηστο φάκελο, από τους υπολογιστές ή τους χρήστες στις ομάδες χωρίς δικαιώματα πρόσβασης.

Σχετικές πληροφορίες

➔ «Προσθήκη ομάδας ή χρήστη που επιτρέπει την πρόσβαση» στη σελίδα 399

Προσθήκη ομάδας ή χρήστη που επιτρέπει την πρόσβαση

Μπορείτε να προσθέσετε την ομάδα ή τον χρήστη που επιτρέπει την πρόσβαση.

1. Κάντε δεξι κλικ στον φάκελο και επιλέξτε **Ιδιότητες**.
2. Επιλέξτε την καρτέλα **Ασφάλεια**.

3. Κάντε κλικ στην επιλογή Επεξεργασία.

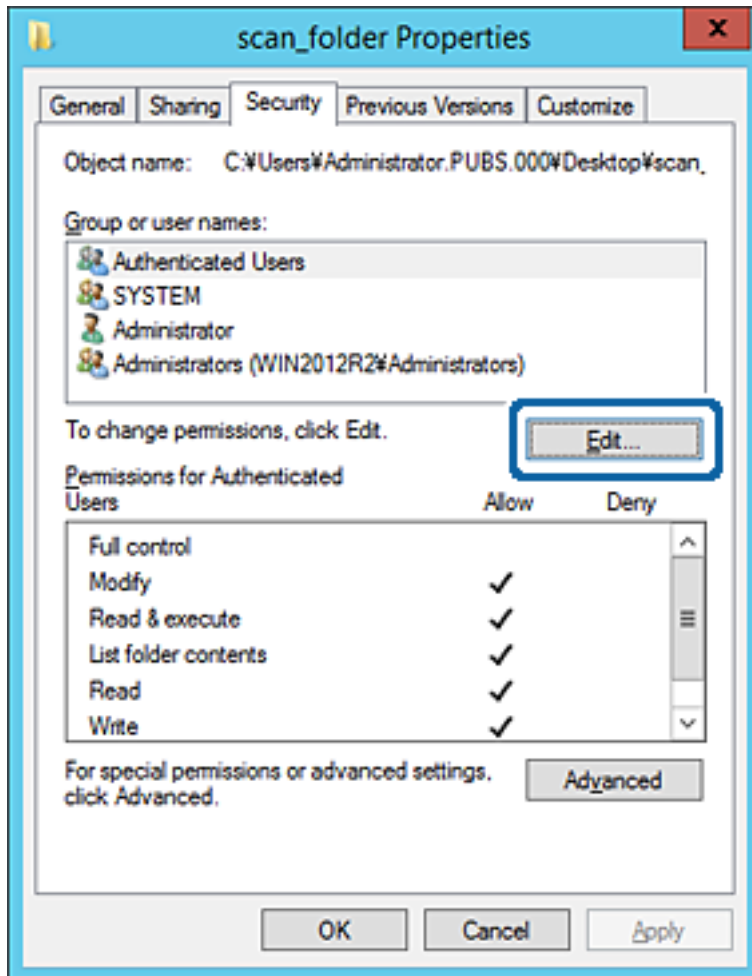

4. Κάντε κλικ στην επιλογή Προσθήκη κάτω από τα Ονόματα ομάδας ή χρήστη.

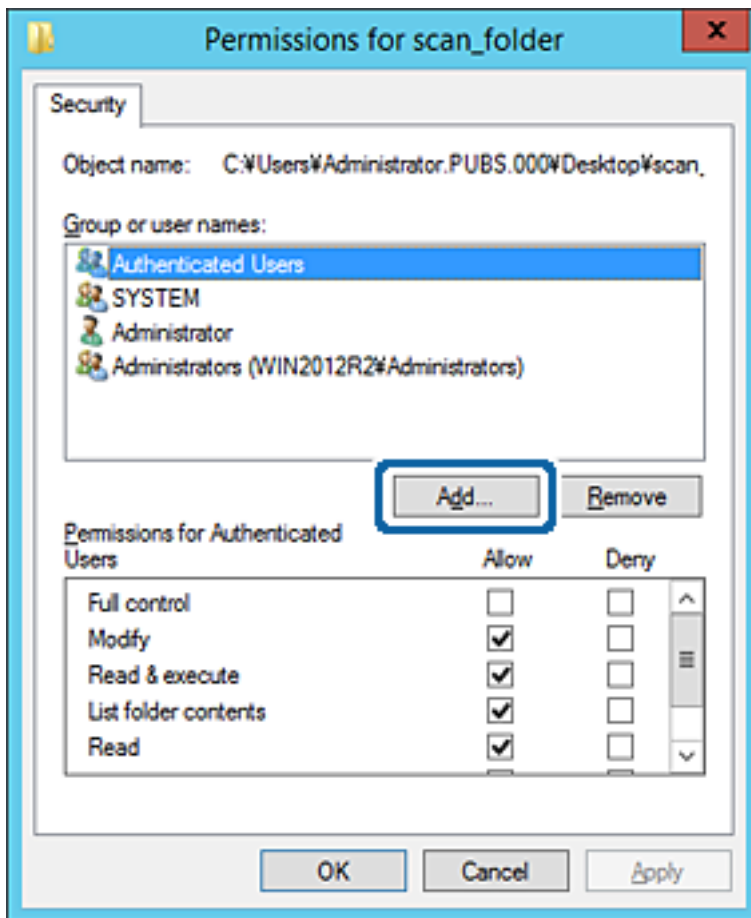

5. Εισαγάγετε το όνομα ομάδας ή χρήστη για το οποίο θέλετε να επιτρέψετε την πρόσβαση και κάντε κλικ στο στοιχείο Έλεγχος ονομάτων.

Προστίθεται μια υπογράμμιση στο όνομα.

Σημείωση:

Αν δεν γνωρίζετε το πλήρες όνομα της ομάδας ή του χρήστη, εισαγάγετε ένα μέρος του ονόματος και έπειτα κάντε κλικ στο στοιχείο **Έλεγχος ονομάτων**. Εμφανίζονται τα ονόματα ομάδας ή χρηστών που ταιριάζουν με ένα τμήμα του ονόματος, και μπορείτε να επιλέξετε το πλήρες όνομα από τη λίστα.

Αν ταιριάζει μόνο ένα όνομα, εμφανίζεται το πλήρες όνομα με υπογράμμιση στο στοιχείο **Εισαγωγή ονόματος αντικειμένου για επιλογή**.

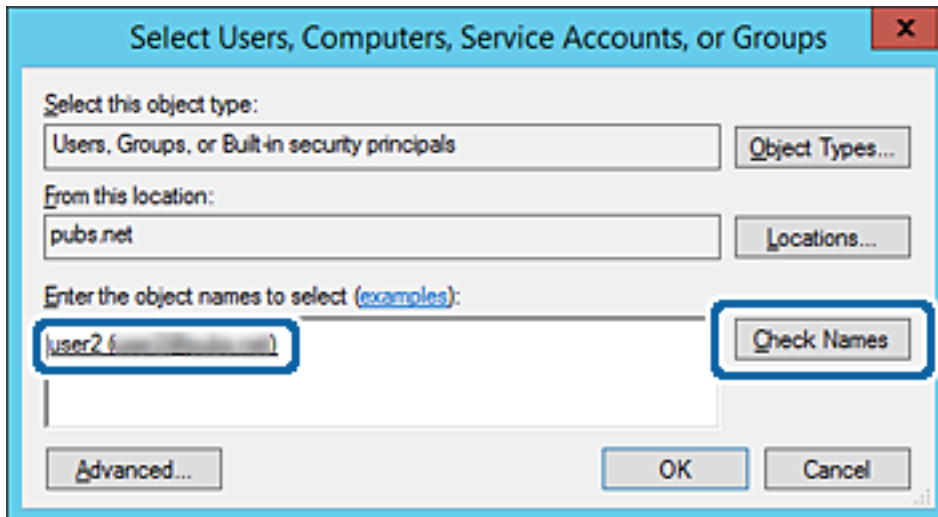

6. Κάντε κλικ στο **OK**.

7. Στην οθόνη Δικαιώματα, επιλέξτε το όνομα χρήστη που έχει εισαχθεί στα **Όνόματα ομάδας ή χρήστη**, επιλέξτε να επιτρέπεται η πρόσβαση στην **Τροποποίηση** και, στη συνέχεια, κάντε κλικ στο **OK**.

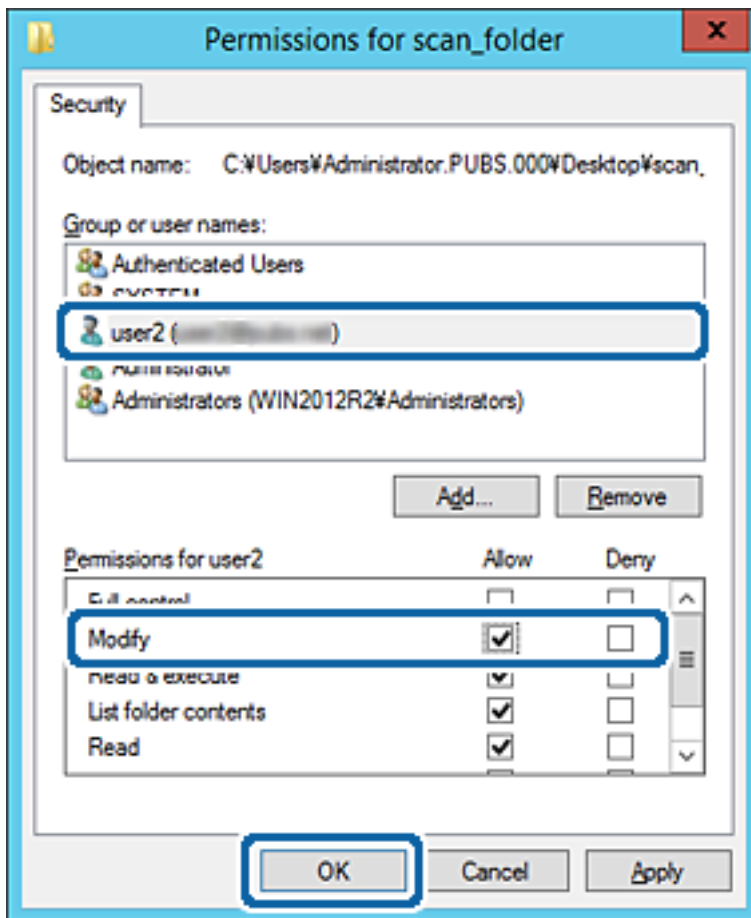

8. Κάντε κλικ στο κουμπί **OK** ή στο **Κλείσιμο** για να κλείσετε την οθόνη.
Επιλέξτε αν το αρχείο θα μπορεί να εγγραφεί ή να διαβαστεί στον κοινόχρηστο φάκελο, από τους υπολογιστές ή τους χρήστες στις ομάδες χωρίς δικαιώματα πρόσβασης.

Χρήση κοινόχρηστου δικτύου Microsoft

Όταν είναι ενεργό, παρέχονται οι παρακάτω δυνατότητες.

- Ο αποθηκευτικός χώρος USB που συνδέεται στον εκτυπωτή είναι κοινόχρηστος στο δίκτυο.
- Η σάρωση ή το φαξ προωθείται σε κοινόχρηστο φάκελο στον υπολογιστή.

1. Μεταβείτε στο Web Config και επιλέξτε την καρτέλα **Δίκτυο > Δίκτυο MS**.
2. Επιλέξτε **Χρήση κοινής χρήσης σε δίκτυο Microsoft**.
3. Ρυθμίστε κάθε στοιχείο.
4. Κάντε κλικ στην επιλογή **Επόμενο**.
5. Επιβεβαιώστε τις ρυθμίσεις και, στη συνέχεια, κάντε κλικ στην επιλογή **OK**.

6. Πληκτρολογήστε τα παρακάτω στην εξερεύνηση αρχείων του υπολογιστή και πατήστε το πλήκτρο Enter.
 Ελέγξτε αν υπάρχει κάποιος δικτυακός φάκελος στον οποίο έχετε πρόσβαση.
 \\Διεύθυνση IP εκτυπωτή
 Παράδειγμα: \\192.0.2.111

Σχετικές πληροφορίες

➔ «Εκτέλεση του Web Config σε πρόγραμμα περιήγησης στο web» στη σελίδα 323

Στοιχεία ρύθμισης δικτύου MS

Στοιχεία	Επεξήγηση
Χρήση κοινής χρήσης σε δίκτυο Microsoft	Επιλέξτε όταν ενεργοποιείτε την κοινή χρήση δικτύου MS.
SMB1.0 SMB2/SMB3	Ενεργοποιήστε το πρωτόκολλο που θέλετε να χρησιμοποιήσετε. Μπορείτε να ενεργοποιήσετε μόνο SMB1.0 ή SMB2/SMB3.
Κοινή χρήση αρχείων	Επιλέξτε εάν θα ενεργοποιήσετε κοινή χρήση αρχείων ή όχι. Ενεργοποιήστε για τις ακόλουθες περιπτώσεις. <input type="checkbox"/> Μοιράζεται τον χώρο αποθήκευσης USB μέσω του δικτύου που συνδέεται στον εκτυπωτή. <input type="checkbox"/> Προωθεί το αποτέλεσμα σάρωσης ή λήψη φαξ στον κοινόχρηστο φάκελο στον υπολογιστή.
Έλεγχος ταυτότητας Χρήστη	Επιλέξτε εάν θα εκτελείτε έλεγχο ταυτότητας χρήστη ή όχι όταν μεταβαίνετε σε χώρο αποθήκευσης USB στο δίκτυο που συνδέεται στον εκτυπωτή.
Όνομα χρήστη	Ορίστε το όνομα χρήστη για τον έλεγχο ταυτότητας χρήστη. Εισαγάγετε από 1 έως 127 χαρακτήρες σε ASCII, εκτός από "/\ :; =,*?<>@%. Ωστόσο, δεν μπορείτε να εισαγάγετε μία μόνο τελεία ή ένα συνδυασμό «.» και ένα διάστημα μόνο.
Κωδικός πρόσβασης	Ορίστε τον κωδικό πρόσβασης για τον έλεγχο ταυτότητας χρήστη. Εισαγάγετε από 1 έως 64 χαρακτήρες σε ASCII. Ωστόσο, δεν μπορείτε να ορίσετε απλά 10 αστερίσκους «*».
Κρυπτογραφημένη επικοινωνία	Ορίστε εάν θα ενεργοποιείτε κρυπτογραφημένη επικοινωνία ή όχι. Μπορείτε να την επιλέξετε όταν επιλεγεί το Ενεργοποίηση στο Έλεγχος ταυτότητας Χρήστη .
Όνομα κεντρικού υπολογιστή	Εμφανίστε το όνομα κεντρικού υπολογιστή δικτύου MS του εκτυπωτή. Για να το αλλάξετε αυτό, επιλέξτε την καρτέλα Δίκτυο > Βασικές και, στη συνέχεια, αλλάξτε το Όνομα συσκευής .
Όνομα ομάδας εργασίας	Εισαγάγετε το όνομα ομάδας εργασίας του δικτύου MS. Εισαγάγετε από 0 έως 15 χαρακτήρες σε ASCII.
Χαρακτηριστικό πρόσβασης	Ορίστε το Χαρακτηριστικό πρόσβασης για την κοινή χρήση αρχείων.
Κοινόχρηστο όνομα (USB Κεντρικού υπολογιστή)	Εμφανίστε ως το κοινόχρηστο όνομα κατά την κοινή χρήση του αρχείου.

Διαθέσιμες επαφές

Η καταχώριση προορισμών στη λίστα επαφών του εκτυπωτή σας επιτρέπει να εισάγετε εύκολα τον προορισμό κατά τη σάρωση ή αποστολή φαξ.

Μπορείτε, επίσης, να χρησιμοποιήσετε τον διακομιστή LDAP (αναζήτηση LDAP) για να εισάγετε τον προορισμό.

Σημείωση:

- Μπορείτε να αλλάξετε μεταξύ της λίστας επαφών του εκτυπωτή σας και του LDAP χρησιμοποιώντας τον πίνακα ελέγχου εκτυπωτή.
- Μπορείτε να καταχωρίσετε τους παρακάτω τύπους προορισμού στη λίστα επαφών. Μπορείτε να καταχωρίσετε έως 200 καταχωρίσεις συνολικά.

Φαξ	Προορισμός για φαξ
Email	Προορισμός για email Χρειάζεται να διαμορφώσετε τις ρυθμίσεις του διακομιστή email εκ των προτέρων.
Φάκελος δικτύου (SMB)	Προορισμός για τη σάρωση δεδομένων και αποστολή φαξ δεδομένων προώθησης
Φάκελος δικτ./FTP	

Σύγκριση ρύθμισης παραμέτρων επαφών

Υπάρχουν τρία εργαλεία τα οποία μπορούν να χρησιμοποιηθούν για τη ρύθμιση παραμέτρων των επαφών του εκτυπωτή: το Web Config, το Epson Device Admin και ο πίνακας ελέγχου του εκτυπωτή. Οι διαφορές ανάμεσα στα τρία εργαλεία παρατίθενται στον πίνακα που ακολουθεί.

Δυνατότητες	Web Config	Epson Device Admin	Πίνακας ελέγχου εκτυπωτή
Καταχώριση προορισμού	✓	✓	✓
Επεξεργασία προορισμού	✓	✓	✓
Προσθήκη ομάδας	✓	✓	✓
Επεξεργασία ομάδας	✓	✓	✓
Διαγραφή προορισμού ή ομάδων	✓	✓	✓
Διαγραφή όλων των προορισμών	✓	✓	-
Εισαγωγή αρχείου	✓	✓	-
Εξαγωγή σε αρχείο	✓	✓	-
Ορισμός προορισμών που χρησιμοποιούνται συχνά	✓	✓	✓
Ταξινόμηση προορισμών που έχουν οριστεί στην κατηγορία συχνής χρήσης	-	-	✓

Σημείωση:

Μπορείτε επίσης να διαμορφώσετε τον προορισμό αρχείων φαξ χρησιμοποιώντας το FAX Utility.

Καταχώριση ενός προορισμού στις Επαφές με χρήση του Web Config

Σημείωση:

Μπορείτε επίσης να καταχωρίσετε τις επαφές από τον πίνακα ελέγχου του εκτυπωτή.

1. Μεταβείτε στο Web Config και επιλέξτε **Σάρωση/Αντιγραφή** ή την καρτέλα **Φαξ > Επαφές**.
2. Επιλέξτε τον αριθμό που θέλετε να καταχωρίσετε και, στη συνέχεια, επιλέξτε **Επεξεργασία**.
3. Εισαγάγετε το **Όνομα** και **Λέξη ευρετηρίου**.
4. Επιλέξτε τον τύπο προορισμού ως επιλογή **Τύπος**.

Σημείωση:

Δε μπορείτε να αλλάξετε την επιλογή **Τύπος** μετά την ολοκλήρωση της καταχώρισης. Αν θέλετε να αλλάξετε τον τύπο, διαγράψτε τον προορισμό και, στη συνέχεια, καταχωρίστε τον πάλι.

5. Εισαγάγετε μια τιμή για κάθε στοιχείο και, στη συνέχεια, επιλέξτε **Εφαρμογή**.

Στοιχεία ρύθμισης προορισμού

The screenshot shows the Epson Web Config interface for the 'Contacts' section. The left sidebar contains a navigation menu with categories like 'Send Settings', 'Receive Settings', 'Report Settings', 'Line Settings', 'Security Settings', 'Contacts', 'Presets', and 'User Default Settings'. The main content area is titled 'Contacts' and contains a form with the following fields:

- Number: 2
- Name: [Empty text box]
- Index Word: [Empty text box]
- Type: Fax (dropdown menu)
- Assign to Frequent Use: OFF (radio buttons)
- Fax Number: [Empty text box]
- Fax Speed: Follow Communication Setting (dropdown menu)
- Subaddress (SUB/SEP): [Empty text box]
- Password (SID/PWD): [Empty text box]

At the bottom of the form, there are two buttons: 'Apply' and 'Back'.

Προϊόντα	Ρυθμίσεις και επεξήγηση
Συνήθειες ρυθμίσεις	
Όνομα	Εισαγάγετε ένα όνομα για προβολή στις επαφές, σε 30 χαρακτήρες ή λιγότερο σε μορφή Unicode (UTF-8). Αν δεν το καθορίσετε, αφήστε το κενό.
Λέξη ευρετηρίου	Εισαγάγετε λέξεις για αναζήτηση σε 30 χαρακτήρες ή λιγότερο, σε μορφή Unicode (UTF-8). Αν δεν το καθορίσετε, αφήστε το κενό.
Τύπος	Επιλέξτε τον τύπο της διεύθυνσης που επιθυμείτε να καταχωρήσετε.
Αντιστοίχιση σε συχνή χρήση	Επιλέξτε να ορίσετε την καταχωρημένη διεύθυνση ως διεύθυνση που χρησιμοποιείται συχνά. Κατά τη ρύθμιση ως μια διεύθυνση που χρησιμοποιείται συχνά, εμφανίζεται στην άνω οθόνη φαξ και σάρωσης και μπορείτε να ορίσετε τον προορισμό χωρίς την εμφάνιση των επαφών.
Φαξ	
Αριθμός φαξ	Εισαγάγετε μεταξύ 1 και 64 χαρακτήρων χρησιμοποιώντας τα 0–9 - * # και το πλήκτρο space.
Ταχύτητα φαξ	Επιλέξτε μια ταχύτητα επικοινωνίας για έναν προορισμό.
Υποδιεύθ.(SUB/SEP)	Ορίστε την υποδιεύθυνση που προσαρτάται, όταν αποστέλλεται φαξ. Εισαγάγετε έως και 20 χαρακτήρες, χρησιμοποιώντας τα 0–9, *, # ή κενό διάστημα. Αν δεν το καθορίσετε, αφήστε το κενό.
Κωδ. Πρόσβ (SID/PWD)	Ορίστε τον κωδικό πρόσβασης για την υποδιεύθυνση. Εισαγάγετε έως και 20 χαρακτήρες, χρησιμοποιώντας τα 0–9, *, # ή κενό διάστημα. Αν δεν το καθορίσετε, αφήστε το κενό.
Email	
Διεύθυνση email	Εισαγάγετε από 1 έως 255 χαρακτήρες χρησιμοποιώντας τα A–Z a–z 0–9 ! # \$ % & ' * + - . / = ? ^ _ { } ~ @.
Φάκελος δικτύου (SMB)	
Αποθήκευση σε	\\«Διαδρομή φακέλου» Εισαγάγετε τη θέση όπου βρίσκεται ο φάκελος προορισμού, μεταξύ 1 και 253 χαρακτήρων σε μορφή Unicode (UTF-8), παραλείποντας το «\».
Όνομα χρήστη	Εισαγάγετε ένα όνομα χρήστη για πρόσβαση σε φάκελο δικτύου, σε 30 χαρακτήρες ή λιγότερο σε μορφή Unicode (UTF-8). Ωστόσο, αποφύγετε τη χρήση χαρακτήρων ελέγχου (0x00 έως 0x1F, 0x7F).
Κωδικός πρόσβασης	Εισαγάγετε έναν κωδικό πρόσβασης για πρόσβαση σε φάκελο δικτύου, σε 20 χαρακτήρες ή λιγότερο σε μορφή Unicode (UTF-8). Ωστόσο, αποφύγετε τη χρήση χαρακτήρων ελέγχου (0x00 έως 0x1F, 0x7F).
FTP	
Αποθήκευση σε	Εισαγάγετε το όνομα διακομιστή μεταξύ 1 και 253 χαρακτήρων σε μορφή ASCII (0x20–0x7E), παραλείποντας το «ftp://».
Όνομα χρήστη	Εισαγάγετε ένα όνομα χρήστη για πρόσβαση σε διακομιστή FTP, σε 30 χαρακτήρες ή λιγότερο σε μορφή Unicode (UTF-8). Ωστόσο, αποφύγετε τη χρήση χαρακτήρων ελέγχου (0x00 έως 0x1F, 0x7F). Αν ο διακομιστής επιτρέπει ανώνυμη σύνδεση, εισαγάγετε ένα όνομα χρήστη όπως Anonymous και FTP. Αν δεν το καθορίσετε, αφήστε το κενό.

Προϊόντα	Ρυθμίσεις και επεξήγηση
Κωδικός πρόσβασης	Εισαγάγετε έναν κωδικό πρόσβασης για πρόσβαση σε έναν διακομιστή FTP, εντός 20 χαρακτήρων ή λιγότερο σε μορφή Unicode (UTF-8). Ωστόσο, αποφύγετε τη χρήση χαρακτήρων ελέγχου (0x00 έως 0x1F, 0x7F). Αν δεν το καθορίσετε, αφήστε το κενό.
Λειτουργία σύνδεσης	Επιλέξτε τη λειτουργία σύνδεσης από το μενού. Αν έχει οριστεί ένα τείχος προστασίας μεταξύ του εκτυπωτή και του διακομιστή FTP, επιλέξτε Παθητική λειτουργία .
Αριθμός θύρας	Εισαγάγετε τον αριθμό θύρας διακομιστή FTP μεταξύ 1 και 65535.

Καταχώριση προορισμών ως ομάδα χρησιμοποιώντας το Web Config

Εάν ο τύπος προορισμού έχει οριστεί σε **Φαξ** ή **Email**, μπορείτε να καταχωρίσετε τους προορισμούς ως ομάδα.

1. Μεταβείτε στο Web Config και επιλέξτε την καρτέλα **Σάρωση/Αντιγραφή ή Φαξ > Επαφές**.
2. Επιλέξτε τον αριθμό που θέλετε να καταχωρίσετε και, στη συνέχεια, επιλέξτε **Επεξεργασία**.
3. Επιλέξτε μια ομάδα από το **Τύπος**.
4. Επιλέξτε **Επιλογή για Επαφή(ές) για Ομάδα**.
Εμφανίζονται οι διαθέσιμοι προορισμοί.

5. Επιλέξτε τον προορισμό που θέλετε να καταχωρίσετε στην ομάδα και, στη συνέχεια, επιλέξτε **Επιλογή**.

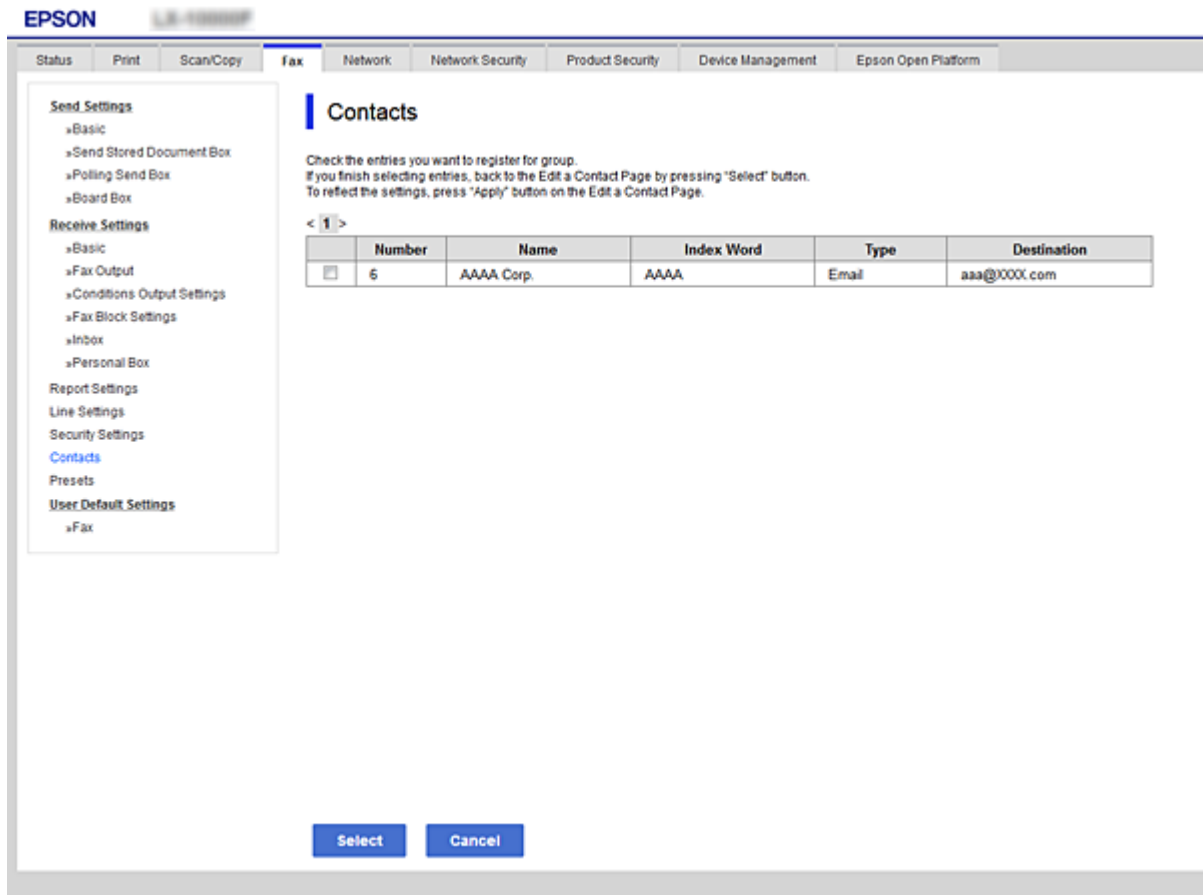

6. Εισαγάγετε ένα **Όνομα** και **Λέξη ευρετηρίου**.
7. Επιλέξτε εάν εκχωρείτε ή όχι την καταχωρημένη ομάδα στην ομάδα που χρησιμοποιείτε συχνά.

Σημείωση:
 Προορισμοί μπορούν να καταχωρηθούν σε πολλές ομάδες.

8. Κάντε κλικ στην επιλογή **Εφαρμογή**.

Καταχώριση επαφών που χρησιμοποιούνται συχνά

Εάν καταχωρίσετε επαφές που χρησιμοποιείτε συχνά, οι επαφές αυτές θα εμφανίζονται στο επάνω μέρος της οθόνης καθορισμού της διεύθυνσης.

1. Επιλέξτε **Ρυθμίσ** στην αρχική οθόνη.
2. Επιλέξτε **Επαφές Διευθυντής** και, στη συνέχεια, επιλέξτε **Συχνός**.
3. Επιλέξτε το είδος της επαφής που επιθυμείτε να καταχωρίσετε.
4. Επιλέξτε **Επεξεργασία**.

Σημείωση:
 Για να επεξεργαστείτε τη σειρά των επαφών, επιλέξτε **Ταξινόμηση**.

5. Επιλέξτε τις επαφές που χρησιμοποιείτε συχνά και θέλετε να καταχωρίσετε και, στη συνέχεια, επιλέξτε **ΟΚ**.

Σημείωση:

- Για να καταργήσετε την επιλογή μιας επαφής, πατήστε την ξανά.
- Μπορείτε να αναζητήσετε διευθύνσεις από τη λίστα επαφών. Εισαγάγετε τη λέξη-κλειδί της αναζήτησης στο πλαίσιο που βρίσκεται στην κορυφή της οθόνης.

6. Επιλέξτε **Κλείσιμο**.

Δημιουργία αντιγράφων ασφαλείας και εισαγωγή επαφών

Χρησιμοποιώντας το Web Config ή άλλα εργαλεία μπορείτε να δημιουργήσετε αντίγραφα ασφαλείας και να εισαγάγετε επαφές.

Για Web Config, μπορείτε να δημιουργήσετε αντίγραφα ασφαλείας των επαφών με εξαγωγή των ρυθμίσεων εκτυπωτή που περιλαμβάνουν τις επαφές. Δεν είναι δυνατή η επεξεργασία του αρχείου εξαγωγής επειδή εξάγεται ως δυαδικό αρχείο.

Όταν εισάγετε ρυθμίσεις εκτυπωτή στον εκτυπωτή, οι επαφές διαγράφονται.

Για Epson Device Admin, μόνο επαφές μπορούν να εξαχθούν από την οθόνη ιδιοτήτων της συσκευής. Επίσης, αν δεν εξαγάγετε τα στοιχεία που σχετίζονται με την ασφάλεια, θα μπορείτε να επεξεργαστείτε τις εξαγόμενες επαφές και να τις εισαγάγετε, επειδή μπορούν να αποθηκευτούν ως αρχείο SYLK ή CSV.

Εισαγωγή επαφών χρησιμοποιώντας το Web Config

Εάν διαθέτετε έναν εκτυπωτή που υποστηρίζει δημιουργία αντιγράφων ασφαλείας επαφών και είναι συμβατός με αυτόν τον εκτυπωτή, μπορείτε να καταχωρίσετε εύκολα τις επαφές, εισάγοντας το αρχείο αντιγράφου ασφαλείας.

Σημείωση:

Για οδηγίες σχετικά με τη δημιουργία αντιγράφου ασφαλείας των επαφών του εκτυπωτή, ανατρέξτε στο συνοδευτικό εγχειρίδιο του εκτυπωτή.

Ακολουθήστε τα παρακάτω βήματα για να εισαγάγετε τις επαφές σε αυτόν τον εκτυπωτή.

1. Μεταβείτε στο Web Config, επιλέξτε **Διαχείριση συσκευής > Εξαγωγή και εισαγωγή τιμής ρύθμισης > Εισαγωγή**.
2. Επιλέξτε το αντίγραφο ασφαλείας που δημιουργήσατε στο **Αρχείο**, πληκτρολογήστε τον κωδικό πρόσβασης και κάντε κλικ στο **Επόμενο**.
3. Επιλέξτε το πλαίσιο ελέγχου **Επαφές** και έπειτα κάντε κλικ στο **Επόμενο**.

Δημιουργία αντιγράφων ασφαλείας των επαφών με χρήση του Web Config

Τα δεδομένα των επαφών ενδέχεται να χαθούν λόγω δυσλειτουργίας του εκτυπωτή. Συνιστούμε τη δημιουργία αντιγράφου ασφαλείας των δεδομένων κάθε φορά που τα ενημερώνετε. Η Epson δεν ευθύνεται για την τυχόν απώλεια δεδομένων, δημιουργία αντιγράφου ασφαλείας ή ανάκτηση δεδομένων ή/και ρυθμίσεων ακόμη και κατά τη διάρκεια ισχύος της περιόδου εγγύησης.

Χρησιμοποιώντας το Web Config, μπορείτε να δημιουργήσετε αντίγραφα ασφαλείας στον υπολογιστή για τα στοιχεία επικοινωνίας που είναι αποθηκευμένα στον εκτυπωτή.

1. Μεταβείτε στο Web Config και έπειτα επιλέξτε την καρτέλα **Διαχείριση συσκευής > Εξαγωγή και εισαγωγή τιμής ρύθμισης > Εξαγωγή**.

2. Επιλέξτε ένα από τα πλαίσια ελέγχου **Επαφές**.
Για παράδειγμα, εάν επιλέξετε **Επαφές** στην κατηγορία **Σάρωση/Αντιγραφή**, θα επιλεγεί το ίδιο πλαίσιο ελέγχου και στην κατηγορία **Φαξ**.
3. Εισαγάγετε έναν κωδικό πρόσβασης για να κρυπτογραφήσετε το αρχείο που θα εξαχθεί.
Χρειάζεστε τον κωδικό πρόσβασης για την εισαγωγή του αρχείου. Αφήστε το κενό εάν δεν επιθυμείτε να κρυπτογραφήσετε το αρχείο.
4. Κάντε κλικ στην επιλογή **Εξαγωγή**.

Εξαγωγή και μαζική καταχώριση επαφών με τη χρήση εργαλείου

Αν χρησιμοποιείτε το Epson Device Admin, μπορείτε να δημιουργήσετε αντίγραφα ασφαλείας των επαφών και να επεξεργαστείτε τα εξαγόμενα αρχεία, και έπειτα, να τα καταχωρίσετε όλα μαζί.

Είναι χρήσιμο, όταν θέλετε να δημιουργήσετε αντίγραφα ασφαλείας μόνο για τις επαφές ή όταν αντικαθιστάτε τον εκτυπωτή και θέλετε να μεταφέρετε τις επαφές από τον παλιό στον καινούργιο.

Εξαγωγή επαφών

Αποθηκεύστε τις πληροφορίες επαφών στο αρχείο.

Μπορείτε να επεξεργαστείτε αρχεία που είναι αποθηκευμένα σε μορφή `sqlk` ή `csv`, χρησιμοποιώντας μια εφαρμογή υπολογιστικών φύλλων ή επεξεργασίας κειμένου. Μπορείτε να τις καταχωρίσετε όλες μαζί, αφού διαγράψετε ή επεξεργαστείτε τις πληροφορίες.

Οι πληροφορίες που περιλαμβάνουν στοιχεία ασφάλειας, όπως κωδικούς πρόσβασης και προσωπικές πληροφορίες, μπορούν να αποθηκευτούν σε δυαδική μορφή με κωδικό πρόσβασης. Δεν μπορείτε να επεξεργαστείτε το αρχείο. Αυτό μπορεί να χρησιμοποιηθεί ως το αντίγραφο ασφαλείας των πληροφοριών, συμπεριλαμβανομένων των στοιχείων ασφαλείας.

1. Εκκινήστε το Epson Device Admin.
2. Επιλέξτε **Devices** στο μενού εργασιών της πλευρικής γραμμής.
3. Επιλέξτε τη συσκευή που θέλετε να παραμετροποιήσετε από τη λίστα συσκευών.
4. Κάντε κλικ στο **Device Configuration** στην καρτέλα **Home** στο μενού κορδέλας.
Εάν έχει οριστεί κωδικός πρόσβασης διαχειριστή, εισαγάγετε τον κωδικό πρόσβασης και κάντε κλικ στο **OK**.
5. Κάντε κλικ στην επιλογή **Common > Contacts**.
6. Επιλέξτε τη μορφή της εξαγωγής από το **Export > Export items**.
 - All ItemsΕξαγάγετε το κρυπτογραφημένο δυαδικό αρχείο. Επιλέξτε αν θέλετε να συμπεριλάβετε τα στοιχεία ασφαλείας, όπως είναι οι κωδικοί πρόσβασης και οι προσωπικές πληροφορίες. Δεν μπορείτε να επεξεργαστείτε το αρχείο. Αν το επιλέξετε θα πρέπει να ορίσετε κωδικό πρόσβασης. Κάντε κλικ στο **Configuration** και ορίστε κωδικό πρόσβασης μήκους από 8 έως 63 χαρακτήρες σε μορφή ASCII. Ο κωδικός πρόσβασης απαιτείται όταν γίνεται εισαγωγή του δυαδικού αρχείου.

Items except Security Information

Εξαγάγετε τα αρχεία μορφής sylk ή csv. Επιλέξτε τότε θέλετε να επεξεργαστείτε τις πληροφορίες του εξαγόμενου αρχείου.

7. Κάντε κλικ στην επιλογή **Export**.
8. Καθορίστε την τοποθεσία για την αποθήκευση του αρχείου, επιλέξτε τον τύπο αρχείου και, στη συνέχεια, κάντε κλικ στο **Save**.
Εμφανίζεται το μήνυμα ολοκλήρωσης.
9. Κάντε κλικ στην επιλογή **OK**.
Επιβεβαιώστε ότι το αρχείο αποθηκεύτηκε στην καθορισμένη τοποθεσία.

Εισαγωγή επαφών

Εισαγάγετε τις πληροφορίες επαφών από το αρχείο.

Μπορείτε να εισαγάγετε τα αρχεία που έχουν αποθηκευτεί σε μορφή SYLK ή csv ή το δυαδικό αρχείο αντιγράφων ασφαλείας που συμπεριλαμβάνει τα στοιχεία ασφαλείας.

1. Εκκινήστε το Epson Device Admin.
2. Επιλέξτε **Devices** στο μενού εργασιών της πλευρικής γραμμής.
3. Επιλέξτε τη συσκευή που θέλετε να παραμετροποιήσετε από τη λίστα συσκευών.
4. Κάντε κλικ στο **Device Configuration** στην καρτέλα **Home** στο μενού κορδέλας.
Εάν έχει οριστεί κωδικός πρόσβασης διαχειριστή, εισαγάγετε τον κωδικό πρόσβασης και κάντε κλικ στο **OK**.
5. Κάντε κλικ στην επιλογή **Common > Contacts**.
6. Κάντε κλικ στην επιλογή **Browse** στο **Import**.
7. Επιλέξτε τον αρχείο που θέλετε να εισαγάγετε και, έπειτα, κάντε κλικ στην επιλογή **Open**.
Όταν επιλέξετε το δυαδικό αρχείο, πληκτρολογήστε στο **Password** τον κωδικό πρόσβασης που ορίσατε κατά την εξαγωγή του αρχείου.
8. Κάντε κλικ στην επιλογή **Import**.
Εμφανίζεται η οθόνη επιβεβαίωσης.
9. Κάντε κλικ στην επιλογή **OK**.
Εμφανίζεται το αποτέλεσμα επαλήθευσης.
 - Edit the information read
Κάντε κλικ αν θέλετε να επεξεργαστείτε μεμονωμένα τις πληροφορίες.
 - Read more file
Κάντε κλικ αν θέλετε να εισαγάγετε πολλά αρχεία.

10. Κάντε κλικ στο **Import** και, έπειτα, κάντε κλικ στο **OK** στην οθόνη ολοκλήρωσης εισαγωγής.
Επιστρέψτε στην οθόνη ιδιοτήτων συσκευής.
11. Κάντε κλικ στην επιλογή **Transmit**.
12. Κάντε κλικ στην επιλογή **OK** στο μήνυμα επιβεβαίωσης.
Οι ρυθμίσεις αποστέλλονται στον εκτυπωτή.
13. Στην οθόνη ολοκλήρωσης εισαγωγής, κάντε κλικ στο **OK**.
Οι πληροφορίες του εκτυπωτή ενημερώθηκαν.
Ανοίξτε τις επαφές από το Web Config ή τον πίνακα ελέγχου του εκτυπωτή και, στη συνέχεια, επιβεβαιώστε ότι εισήχθη η επαφή.

Χρήση διακομιστή LDAP από τους χρήστες

Όταν συνεργάζεστε με τον διακομιστή LDAP, μπορείτε να χρησιμοποιείτε τις πληροφορίες διεύθυνσης που είναι καταχωρισμένες στον διακομιστή LDAP ως προορισμό email ή φαξ.

Διαμόρφωση του διακομιστή LDAP

Για να χρησιμοποιήσετε τις πληροφορίες διακομιστή LDAP, καταχωρίστε τον στον εκτυπωτή.

1. Μεταβείτε στο Web Config και επιλέξτε την καρτέλα **Δίκτυο > Διακομιστής LDAP > Βασικό**.
2. Εισαγάγετε μια τιμή για κάθε στοιχείο.
3. Επιλέξτε **OK**.
Εμφανίζονται οι ρυθμίσεις που επιλέξατε.

Στοιχεία ρύθμισης διακομιστή LDAP

Στοιχεία	Ρυθμίσεις και επεξήγηση
Χρήση διακομιστή LDAP	Επιλέξτε Χρήση ή Μην χρησιμοποιείτε .
Διεύθυνση διακομιστή LDAP	Εισαγάγετε τη διεύθυνση του διακομιστή LDAP. Εισαγάγετε μεταξύ 1 και 255 χαρακτήρων σε οποιαδήποτε από τις μορφές IPv4, IPv6 και FQDN. Για τη μορφή FQDN, μπορείτε να χρησιμοποιήσετε αλφαριθμητικούς χαρακτήρες σε μορφή ASCII (0x20–0x7E) και «-», εκτός για την αρχή και το τέλος της διεύθυνσης.
Αριθμός θύρας διακομιστή LDAP	Εισαγάγετε τον αριθμό θύρας διακομιστή LDAP μεταξύ 1 και 65535.
Ασφαλής σύνδεση	Καθορίστε τη μέθοδο ελέγχου ταυτότητας όταν ο εκτυπωτής έχει πρόσβαση στον διακομιστή LDAP.
Επαλήθευση πιστοποιητικού	Όταν αυτό είναι ενεργοποιημένο, επικυρώνεται το πιστοποιητικό του διακομιστή LDAP. Προτείνουμε να το ορίσετε σε Ενεργοποίηση . Για ρύθμιση, το Πιστοποιητικό CA χρειάζεται να εισαχθεί στον εκτυπωτή.

Στοιχεία	Ρυθμίσεις και επεξήγηση
Λήξη χρονικού ορίου αναζήτησης (δευτ.)	Ορίστε το μήκος του χρόνου αναζήτησης πριν προκύψει μια λήξη χρονικού ορίου μεταξύ 5 και 300.
Μέθοδος ελέγχου ταυτότητας	<p>Επιλέξτε μία από τις μεθόδους.</p> <p>Εάν επιλέξετε Εξακρίβωση ταυτότητας Kerberos, επιλέξτε Ρυθμίσεις πρωτοκόλλου Kerberos για να κάνετε ρυθμίσεις για το Kerberos.</p> <p>Για εκτέλεση Εξακρίβωση ταυτότητας Kerberos, απαιτείται το παρακάτω περιβάλλον.</p> <ul style="list-style-type: none"> <input type="checkbox"/> Ο εκτυπωτής και ο διακομιστής DNS μπορούν να επικοινωνούν. <input type="checkbox"/> Η ώρα του εκτυπωτή, του διακομιστή KDC και του διακομιστή που απαιτείται για έλεγχο ταυτότητας (διακομιστής LDAP, διακομιστής SMTP, διακομιστής αρχείων) συγχρονίζονται. <input type="checkbox"/> Όταν ο διακομιστής υπηρεσίας ορίζεται ως διεύθυνση IP, το FQDN του διακομιστή υπηρεσίας καταχωρείται στη ζώνη αντίστροφης αναζήτησης διακομιστή DNS.
Τομέας πρωτοκόλλου Kerberos προς χρήση	Εάν επιλέξετε Εξακρίβωση ταυτότητας Kerberos για Μέθοδος ελέγχου ταυτότητας , επιλέξτε το περιβάλλον του Kerberos που θέλετε να χρησιμοποιήσετε.
Διακεκριμένο όνομα Διαχειριστή / Όνομα χρήστη	Εισαγάγετε το όνομα χρήστη για τον διακομιστή LDAP, σε 128 χαρακτήρες ή λιγότερο σε μορφή Unicode (UTF-8). Δε μπορείτε να χρησιμοποιήσετε χαρακτήρες ελέγχου, όπως 0x00–0x1F και 0x7F. Αυτή η ρύθμιση δε χρησιμοποιείται όταν το Ανώνυμη εξακρίβωση ταυτότητας έχει επιλεγεί ως Μέθοδος ελέγχου ταυτότητας . Εάν δεν το καθορίσετε, αφήστε το κενό.
Κωδικός πρόσβασης	Εισαγάγετε τον κωδικό πρόσβασης για τον έλεγχο ταυτότητας διακομιστή LDAP, σε 128 χαρακτήρες ή λιγότερο σε μορφή Unicode (UTF-8). Δε μπορείτε να χρησιμοποιήσετε χαρακτήρες ελέγχου, όπως 0x00–0x1F και 0x7F. Αυτή η ρύθμιση δε χρησιμοποιείται όταν το Ανώνυμη εξακρίβωση ταυτότητας έχει επιλεγεί ως Μέθοδος ελέγχου ταυτότητας . Εάν δεν το καθορίσετε, αφήστε το κενό.

Ρυθμίσεις Kerberos

Εάν επιλέξετε **Εξακρίβωση ταυτότητας Kerberos** για το στοιχείο **Μέθοδος ελέγχου ταυτότητας** στη θέση **Διακομιστής LDAP > Βασικό**, πραγματοποιήστε τις ακόλουθες ρυθμίσεις Kerberos από την καρτέλα **Δίκτυο > Ρυθμίσεις πρωτοκόλλου Kerberos**. Μπορείτε να καταχωρίσετε έως και 10 ρυθμίσεις για τις ρυθμίσεις του Kerberos.

Στοιχεία	Ρυθμίσεις και επεξήγηση
Δεσμίδα (Τομέας)	Εισέλθετε στο περιβάλλον ελέγχου ταυτότητας Kerberos με 255 χαρακτήρες ή λιγότερο σε μορφή ASCII (0x20–0x7E). Αν δεν το καταχωρίσετε, αφήστε το κενό.
Διεύθυνση KDC	Εισαγάγετε τη διεύθυνση του διακομιστή ελέγχου ταυτότητας Kerberos. Εισαγάγετε 255 χαρακτήρες ή λιγότερο σε οποιαδήποτε από τις μορφές IPv4, IPv6 και FQDN. Αν δεν το καταχωρίσετε, αφήστε το κενό.
Αριθμός θύρας (Kerberos)	Εισαγάγετε τον αριθμό θύρας διακομιστή Kerberos μεταξύ 1 και 65535.

Διαμόρφωση των ρυθμίσεων αναζήτησης διακομιστή LDAP

Αν ορίσετε ρυθμίσεις αναζήτησης, μπορείτε να χρησιμοποιείτε τη διεύθυνση email και τον αριθμό φαξ που έχει καταχωριστεί στον διακομιστή LDAP.

1. Μεταβείτε στο Web Config και επιλέξτε την καρτέλα **Δίκτυο > Διακομιστής LDAP > Ρυθμίσεις αναζήτησης**.
2. Εισαγάγετε μια τιμή για κάθε στοιχείο.
3. Κάντε κλικ στο **OK** για να εμφανίσετε το αποτέλεσμα ρύθμισης.
Εμφανίζονται οι ρυθμίσεις που επιλέξατε.

Στοιχεία ρύθμισης αναζήτησης διακομιστή LDAP

Στοιχεία	Ρυθμίσεις και επεξήγηση
Βάση αναζήτησης (Διακριτό όνομα)	Εάν επιθυμείτε να εκτελέσετε μια αναζήτηση σε έναν τυχαίο τομέα, καθορίστε το όνομα τομέα του διακομιστή LDAP. Εισαγάγετε μεταξύ 0 και 128 χαρακτήρων σε μορφή Unicode (UTF-8). Εάν δεν εκτελέσετε αναζήτηση για τυχαίο χαρακτηριστικό, αφήστε το κενό. Παράδειγμα για τον κατάλογο τοπικού διακομιστή: dc=server,dc=local
Αριθμός καταχωρίσεων αναζήτησης	Καθορίστε τον αριθμό καταχωρίσεων αναζήτησης μεταξύ 5 και 500. Ο καθορισμένος αριθμός καταχωρίσεων αναζήτησης αποθηκεύεται και εμφανίζεται προσωρινά. Ακόμη και εάν ο αριθμός των καταχωρίσεων αναζήτησης ξεπερνά τον καθορισμένο αριθμό και εμφανιστεί ένα μήνυμα σφάλματος, η αναζήτηση μπορεί να ολοκληρωθεί.
Χαρακτηριστικό ονόματος χρήστη	Καθορίστε το όνομα χαρακτηριστικού για προβολή κατά την αναζήτηση για ονόματα χρηστών. Εισαγάγετε μεταξύ 1 και 255 χαρακτήρων σε μορφή Unicode (UTF-8). Ο πρώτος χαρακτήρας θα πρέπει να είναι a-z ή A-Z. Παράδειγμα: cn, uid
Χαρακτηριστικό εμφάνισης ονόματος χρήστη	Καθορίστε το όνομα χαρακτηριστικού για προβολή ως το όνομα χρήστη. Εισαγάγετε μεταξύ 0 και 255 χαρακτήρων σε μορφή Unicode (UTF-8). Ο πρώτος χαρακτήρας θα πρέπει να είναι a-z ή A-Z. Παράδειγμα: cn, sn
Χαρακτηριστικό αριθμού φαξ	Καθορίστε το όνομα χαρακτηριστικού για προβολή κατά την αναζήτηση για αριθμούς φαξ. Εισαγάγετε έναν συνδυασμό μεταξύ 1 και 255 χαρακτήρων χρησιμοποιώντας τους χαρακτήρες a-z, A-Z, 0-9 και -. Ο πρώτος χαρακτήρας θα πρέπει να είναι a-z ή A-Z. Παράδειγμα: facsimileTelephoneNumber
Χαρακτηριστικό διεύθυνσης email	Καθορίστε το όνομα χαρακτηριστικού για προβολή κατά την αναζήτηση για διευθύνσεις email. Εισαγάγετε έναν συνδυασμό μεταξύ 1 και 255 χαρακτήρων χρησιμοποιώντας τους χαρακτήρες a-z, A-Z, 0-9 και -. Ο πρώτος χαρακτήρας θα πρέπει να είναι a-z ή A-Z. Παράδειγμα: mail
Αυθαίρετο χαρακτηριστικό 1 - Αυθαίρετο χαρακτηριστικό 4	Μπορείτε να καθορίσετε άλλα τυχαία χαρακτηριστικά για αναζήτηση. Εισαγάγετε μεταξύ 0 και 255 χαρακτήρων σε μορφή Unicode (UTF-8). Ο πρώτος χαρακτήρας θα πρέπει να είναι a-z ή A-Z. Εάν δεν επιθυμείτε να εκτελέσετε αναζήτηση για τυχαία χαρακτηριστικά, αφήστε το κενό. Παράδειγμα: o, ou

Έλεγχος σύνδεσης διακομιστή LDAP

Εκτελεί έλεγχο σύνδεσης με τον διακομιστή LDAP, χρησιμοποιώντας την παράμετρο που ορίστηκε στο **Διακομιστής LDAP > Ρυθμίσεις αναζήτησης**.

1. Μεταβείτε στο Web Config και επιλέξτε την καρτέλα **Δίκτυο > Διακομιστής LDAP > Δοκιμή σύνδεσης**.
2. Επιλέξτε **Έναρξη**.
Ο έλεγχος σύνδεσης ξεκίνησε. Μετά τον έλεγχο, εμφανίζεται η αναφορά ελέγχου.

Αναφορές δοκιμής σύνδεσης διακομιστή LDAP

Μηνύματα	Εξήγηση
Η δοκιμή σύνδεσης ήταν επιτυχής.	Αυτό το μήνυμα εμφανίζεται όταν η σύνδεση με τον διακομιστή είναι επιτυχής.
Η δοκιμή σύνδεσης απέτυχε. Ελέγξτε τις ρυθμίσεις.	Αυτό το μήνυμα εμφανίζεται για τους παρακάτω λόγους: <ul style="list-style-type: none"> <input type="checkbox"/> Η διεύθυνση διακομιστή LDAP ή ο αριθμός θύρας είναι εσφαλμένα. <input type="checkbox"/> Προέκυψε λήξη χρονικού ορίου. <input type="checkbox"/> Είναι επιλεγμένο το Μην χρησιμοποιείτε στο στοιχείο Χρήση διακομιστή LDAP. <input type="checkbox"/> Εάν επιλεγεί το στοιχείο Εξακρίβωση ταυτότητας Kerberos ως Μέθοδος ελέγχου ταυτότητας, οι ρυθμίσεις όπως π.χ. Δεσμίδα (Τομέας), Διεύθυνση KDC και Αριθμός θύρας (Kerberos) είναι λανθασμένες.
Η δοκιμή σύνδεσης απέτυχε. Ελέγξτε το στοιχείο ημερομηνία και ώρα στο προϊόν σας ή το διακομιστή.	Αυτό το μήνυμα εμφανίζεται όταν η σύνδεση αποτύχει επειδή οι ρυθμίσεις ώρας του εκτυπωτή και του διακομιστή LDAP δεν συμπίπτουν.
Η εξακρίβωση ταυτότητας απέτυχε. Ελέγξτε τις ρυθμίσεις.	Αυτό το μήνυμα εμφανίζεται για τους παρακάτω λόγους: <ul style="list-style-type: none"> <input type="checkbox"/> Το στοιχείο Όνομα χρήστη ή/και το στοιχείο Κωδικός πρόσβασης είναι λανθασμένο. <input type="checkbox"/> Εάν επιλεγεί το στοιχείο Εξακρίβωση ταυτότητας Kerberos ως Μέθοδος ελέγχου ταυτότητας, η ημερομηνία/ώρα μπορεί να μην έχει ρυθμιστεί.
Δεν είναι δυνατή η πρόσβ. στον εκτ. μέχρι να ολοκλ. η επεξ.	Το μήνυμα εμφανίζεται όταν ο εκτυπωτής είναι απασχολημένος.

Προετοιμασία για σάρωση

Σάρωση με τη χρήση του πίνακα ελέγχου

Οι λειτουργίες σάρωση προς δικτυακό φάκελο και σάρωση προς ταχυδρομείο χρησιμοποιώντας τον πίνακα ελέγχου του εκτυπωτή, καθώς και η μεταφορά των αποτελεσμάτων σάρωσης σε email, φακέλους κ.λπ. εκτελούνται, όταν πραγματοποιείται μια εργασία από τον υπολογιστή.

Ρυθμίσεις διακομιστών και φακέλων

Όνομα	Ρυθμίσεις	Τοποθεσία	Απαίτηση
Σάρωση σε φάκελο δικτύου (SMB)	Δημιουργήστε και ρυθμίστε την κοινή χρήση του φακέλου αποθήκευσης	Ένας υπολογιστής που διαθέτει έναν φάκελο αποθήκευσης	Ο λογαριασμός του διαχειριστή του υπολογιστή, ο οποίος δημιουργεί φακέλους αποθήκευσης.
	Προορισμός για τη Σάρωση σε φάκελο δικτύου (SMB)	Επαφές της συσκευής	Όνομα χρήστη και κωδικός πρόσβασης για τη σύνδεση στον υπολογιστή όπου βρίσκεται ο φάκελος αποθήκευσης και δικαίωμα ενημέρωσης του φακέλου αποθήκευσης.
Σάρωση σε φάκελο δικτύου (FTP)	Ρύθμιση της σύνδεσης στον διακομιστή FTP	Επαφές της συσκευής	Πληροφορίες σύνδεσης στον διακομιστή FTP και δικαίωμα ενημέρωσης του φακέλου αποθήκευσης.
Σάρωση σε Email	Ρύθμιση του διακομιστή email	Συσκευή	Πληροφορίες ρύθμισης του διακομιστή email
Σάρωση σε Cloud	Καταχώριση του εκτυπωτή στο Epson Connect	Συσκευή	Περιβάλλον σύνδεσης στο Internet
	Καταχώριση επαφής στο Epson Connect	Υπηρεσία Epson Connect	Καταχώριση χρήστη και εκτυπωτή στο Epson Connect

Σχετικές πληροφορίες

- ➔ [«Ρύθμιση ενός κοινόχρηστου φακέλου δικτύου» στη σελίδα 384](#)
- ➔ [«Ρύθμιση παραμέτρων διακομιστή αλληλογραφίας» στη σελίδα 379](#)

Σάρωση από υπολογιστή

Εγκαταστήστε το λογισμικό και ελέγξτε ότι η υπηρεσία σάρωσης δικτύου για σάρωση μέσω δικτύου από τον υπολογιστή.

Λογισμικό για εγκατάσταση

- Epson ScanSmart
- Epson Scan 2 (απαιτούμενη εφαρμογή για τη χρήση της δυνατότητας σαρωτή)

Επιβεβαίωση της κατάστασης ενεργοποίησης της σάρωσης δικτύου

Μπορείτε να ενεργοποιήσετε την υπηρεσία σάρωσης δικτύου όταν πραγματοποιείτε σάρωση από έναν υπολογιστή-πελάτη μέσω δικτύου. Η λειτουργία αυτή είναι ενεργοποιημένη από προεπιλογή.

1. Μεταβείτε στο Web Config και επιλέξτε την καρτέλα **Σάρωση/Αντιγραφή > Σάρωση δικτύου**.
2. Βεβαιωθείτε ότι είναι επιλεγμένη η ρύθμιση **Ενεργοποιήστε τη σάρωση** στο στοιχείο **EPSON Scan**.
Αν έχει επιλεγεί, αυτή η εργασία έχει ολοκληρωθεί. Κλείστε το Web Config.
Αν διαγραφεί, επιλέξτε το και προχωρήστε στο επόμενο βήμα.
3. Κάντε κλικ στην επιλογή **Επόμενο**.
4. Κάντε κλικ στην επιλογή **ΟΚ**.
Το δίκτυο συνδέεται εκ νέου και, στη συνέχεια, ενεργοποιούνται οι ρυθμίσεις.

Σχετικές πληροφορίες

➔ [«Εκτέλεση του Web Config σε πρόγραμμα περιήγησης στο web» στη σελίδα 323](#)

Διαθέσιμες δυνατότητες φαξ

Πριν χρησιμοποιήσετε τις δυνατότητες φαξ

Ρυθμίστε τα παρακάτω για να χρησιμοποιήσετε τις δυνατότητες φαξ.

- Συνδέστε σωστά τον εκτυπωτή με την τηλεφωνική γραμμή και με ένα τηλέφωνο, αν χρειάζεται
- Ολοκληρώστε τον **Οδηγός ρύθμισης φαξ**, ο οποίος χρειάζεται για κάποιες βασικές ρυθμίσεις.

Ρυθμίστε τα ακόλουθα ανάλογα με τις απαιτήσεις σας.

- Προορισμός εξερχόμενου και σχετικές ρυθμίσεις, όπως ρυθμίσεις δικτύου και ρυθμίσεις διακομιστή αλληλογραφίας
- Καταχώριση **Επαφές**
- Ρυθμίσεις χρήστη** που ορίζουν τις προεπιλεγμένες τιμές για τα στοιχεία του μενού **Φαξ**
- Ρυθμίσεις αναφοράς** για εκτύπωση αναφορών όταν τα φαξ αποστέλλονται, λαμβάνονται ή προωθούνται

Σχετικές πληροφορίες

- ➔ [«Σύνδεση του εκτυπωτή σε τηλεφωνική γραμμή» στη σελίδα 419](#)
- ➔ [«Θέση εκτυπωτή σε ετοιμότητα για αποστολή και παραλαβή φαξ» στη σελίδα 422](#)
- ➔ [«Θέση εκτυπωτή σε ετοιμότητα για αποστολή και παραλαβή φαξ» στη σελίδα 422](#)
- ➔ [«Ρυθμίσεις φαξ» στη σελίδα 333](#)
- ➔ [«Ρύθμιση παραμέτρων διακομιστή αλληλογραφίας» στη σελίδα 379](#)
- ➔ [«Ρύθμιση ενός κοινόχρηστου φακέλου δικτύου» στη σελίδα 384](#)
- ➔ [«Διαθέσιμες επαφές» στη σελίδα 405](#)
- ➔ [«Ρυθμίσεις αναφοράς» στη σελίδα 344](#)

Σύνδεση του εκτυπωτή σε τηλεφωνική γραμμή

Συμβατές τηλεφωνικές γραμμές

Μπορείτε να χρησιμοποιήσετε τον εκτυπωτή σε τυπικές αναλογικές τηλεφωνικές γραμμές (PSTN = Δημόσιο δίκτυο σταθερής τηλεφωνίας) και τηλεφωνικά συστήματα PBX (Ιδιωτικό τηλεφωνικό δίκτυο).

Ίσως να μην μπορέσετε να χρησιμοποιήσετε τον εκτυπωτή με τις ακόλουθες τηλεφωνικές γραμμές ή συστήματα.

- Τηλεφωνική γραμμή VoIP, όπως DSL ή ψηφιακή υπηρεσία οπτικών ινών
- Ψηφιακή τηλεφωνική γραμμή (ISDN)
- Ορισμένα τηλεφωνικά συστήματα PBX
- Κατά τη σύνδεση προσαρμογέων όπως προσαρμογείς τερματικού, προσαρμογείς VoIP, διαχωριστές ή δρομολογητή DSL μεταξύ της επιτοίχιας πρίζας τηλεφώνου και του εκτυπωτή

Σύνδεση του εκτυπωτή σε τηλεφωνική γραμμή

Συνδέστε τον εκτυπωτή με μια επιτοίχια τηλεφωνική πρίζα χρησιμοποιώντας καλώδιο τηλεφώνου RJ-11 (6P2C). Όταν συνδέετε ένα τηλέφωνο με τον εκτυπωτή, χρησιμοποιήστε ένα δεύτερο καλώδιο τηλεφώνου RJ-11 (6P2C).

Ανάλογα με την περιοχή, ενδέχεται να παρέχεται καλώδιο τηλεφώνου με τον εκτυπωτή. Αν περιλαμβάνεται, χρησιμοποιήστε αυτό το καλώδιο.

Ίσως χρειαστεί να συνδέσετε το καλώδιο τηλεφώνου σε έναν προσαρμογέα που παρέχεται για τη χώρα ή την περιοχή σας.

Σημείωση:

Αφαιρέστε το καπάκι από τη θύρα EXT. του εκτυπωτή μόνο όταν συνδέετε το τηλέφωνό σας στον εκτυπωτή. Μην αφαιρείτε το καπάκι αν δεν συνδέετε το τηλέφωνό σας.

Σε περιοχές με υψηλή συχνότητα αστραπών, συνιστούμε τη χρήση συσκευής προστασίας από υπερτάσεις.

Σύνδεση σε μια τυπική τηλεφωνική γραμμή (PSTN) ή PBX

Συνδέστε ένα καλώδιο τηλεφώνου από την τηλεφωνική πρίζα στον τοίχο ή από τη θύρα PBX στη θύρα LINE στο πίσω μέρος του εκτυπωτή.

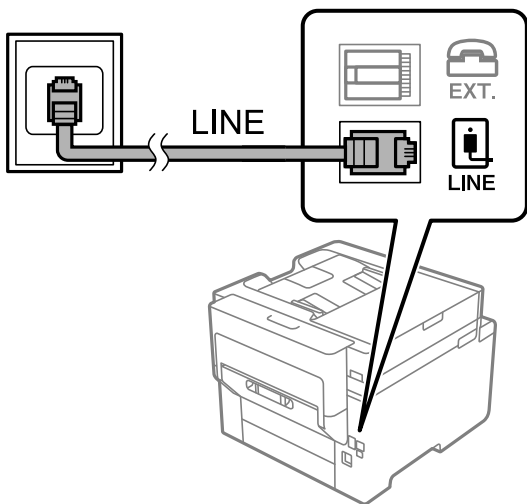

Σύνδεση σε DSL ή ISDN

Συνδέστε ένα καλώδιο τηλεφώνου από το μόντεμ DSL ή από τον προσαρμογέα τερματικού θύρα ISDN στη θύρα LINE στο πίσω μέρος του εκτυπωτή. Ανατρέξτε στα εγχειρίδια που συνοδεύουν το μόντεμ ή τον προσαρμογέα για περισσότερες λεπτομέρειες.

Σημείωση:

Αν το DSL μόντεμ σας δεν είναι εξοπλισμένο με ενσωματωμένο φίλτρο DSL, συνδέστε ένα ξεχωριστό φίλτρο DSL.

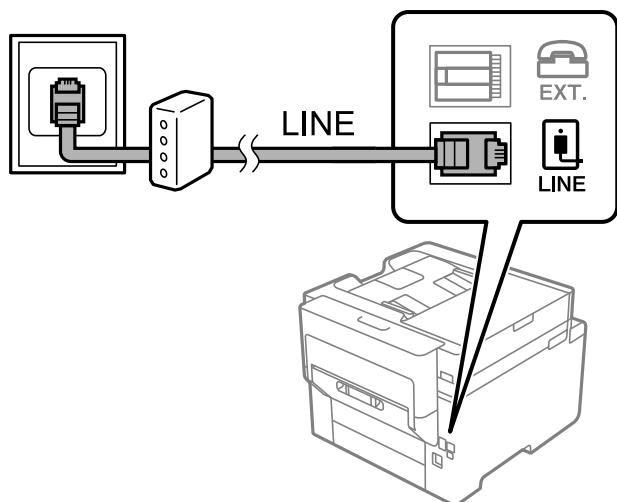

Σύνδεση της τηλεφωνικής σας συσκευής στον εκτυπωτή

Όταν χρησιμοποιείτε τον εκτυπωτή και το τηλέφωνό σας σε μια ενιαία τηλεφωνική γραμμή, συνδέστε το τηλέφωνο με τον εκτυπωτή.

Σημείωση:

- ❑ Αν η τηλεφωνική συσκευή σας διαθέτει λειτουργία φαξ, απενεργοποιήστε τη λειτουργία φαξ πριν τη σύνδεση. Ανατρέξτε στα εγχειρίδια που παρασχέθηκαν με την τηλεφωνική συσκευή για λεπτομέρειες. Αναλόγως του μοντέλου της τηλεφωνικής συσκευής, η λειτουργία φαξ ενδέχεται να μην μπορεί να απενεργοποιηθεί πλήρως, με αποτέλεσμα να μην μπορείτε να το χρησιμοποιήσετε ως εξωτερικό τηλέφωνο.
- ❑ Εάν συνδέετε με τηλεφωνητή, βεβαιωθείτε ότι η ρύθμιση **Κουδουνίσματα για απάντ.** του εκτυπωτή είναι υψηλότερη από τον αριθμό των κουδουνισμάτων στον οποίο έχει οριστεί να απαντά ο τηλεφωνητής σας.

1. Αφαιρέστε το καπάκι από τη θύρα EXT. στο πίσω μέρος του εκτυπωτή.

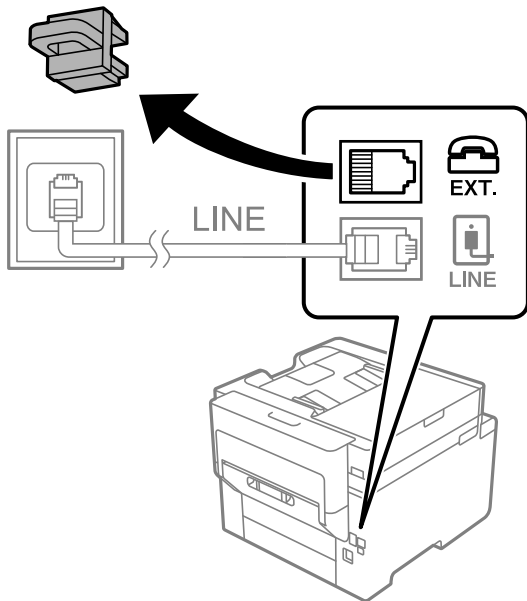

2. Συνδέστε την τηλεφωνική συσκευή και τη θύρα EXT. με ένα καλώδιο τηλεφώνου.

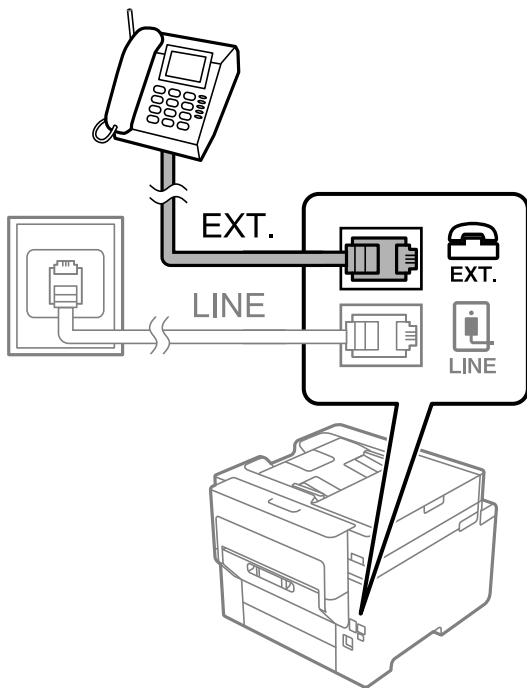

Σημείωση:

Όταν πραγματοποιείτε κοινή χρήση μιας ενιαίας τηλεφωνικής γραμμής, βεβαιωθείτε ότι συνδέετε την τηλεφωνική συσκευή στη θύρα EXT. του εκτυπωτή. Αν διαχωρίσετε τη γραμμή για να συνδέσετε την τηλεφωνική συσκευή και τον εκτυπωτή ξεχωριστά, το τηλέφωνο και ο εκτυπωτής δεν θα λειτουργούν σωστά.

3. Επιλέξτε **Φαξ** στην αρχική οθόνη.

4. Σηκώστε το ακουστικό.

Αν εμφανιστεί ένα μήνυμα για έναρξη αποστολής ή λήψης φαξ, όπως εμφανίζεται στην ακόλουθη οθόνη, η σύνδεση έχει πραγματοποιηθεί.

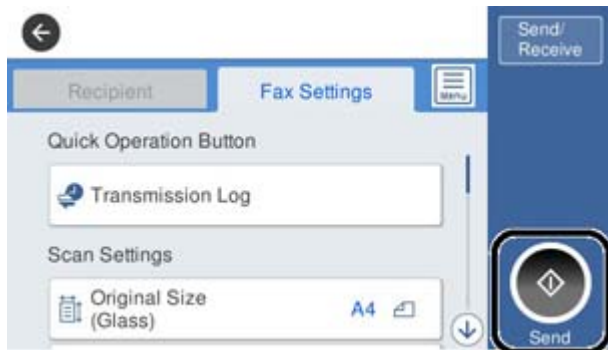

Σχετικές πληροφορίες

- ➔ «Θέση εκτυπωτή σε ετοιμότητα για αποστολή και παραλαβή φαξ» στη σελίδα 422
- ➔ «Πραγματοποίηση ρυθμίσεων για χρήση αυτόματου τηλεφωνητή» στη σελίδα 425
- ➔ «Πραγματοποίηση ρυθμίσεων για λήψη φαξ με χειρισμό μόνο από συνδεδεμένο τηλέφωνο» στη σελίδα 425
- ➔ «Λειτουργία λήψης:» στη σελίδα 335

Θέση εκτυπωτή σε ετοιμότητα για αποστολή και παραλαβή φαξ

Ο βοηθός **Οδηγός ρύθμισης φαξ** ρυθμίζει τις παραμέτρους για τις βασικές λειτουργίες φαξ, ώστε ο εκτυπωτής να είναι έτοιμος να στείλει και να λάβει φαξ.

Ο Βοηθός εμφανίζεται αυτόματα, όταν ο εκτυπωτής ενεργοποιείται για πρώτη φορά. Μπορείτε, επίσης, να καταχωρίσετε επαφές χειροκίνητα από τον πίνακα ελέγχου του εκτυπωτή. Πρέπει να τρέξετε ξανά το βοηθό, σε περίπτωση που παρακάμφθηκε κατά την πρώτη ενεργοποίηση του εκτυπωτή ή όταν άλλαξε το περιβάλλον σύνδεσης.

- Τα παρακάτω στοιχεία είναι όσα μπορείτε να δείτε μέσω του βοηθού παραμετροποίησης.
 - Κεφαλίδα (Ο αριθμ. τηλ. σας και Κεφαλίδα φαξ)**
 - Λειτουργία λήψης (Αυτ. ή Μη αυτ.)**
 - Ρύθμιση Distinctive Ring Detection (DRD)**
- Τα παρακάτω στοιχεία ρυθμίζονται αυτόματα σύμφωνα με το περιβάλλον σύνδεσης.
 - Λειτουργία κλήσης (όπως Τόνος ή Παλμός)**
- Τα υπόλοιπα στοιχεία στις **Βασικές ρυθμίσεις** παραμένουν ως έχουν.

Σχετικές πληροφορίες

- ➔ «Βασικές ρυθμίσεις» στη σελίδα 334

Θέση εκτυπωτή σε ετοιμότητα για αποστολή και παραλαβή φαξ χρησιμοποιώντας το Οδηγός ρύθμισης φαξ

1. Επιλέξτε **Ρυθμίσ** από την αρχική οθόνη του πίνακα ελέγχου του εκτυπωτή και στη συνέχεια, επιλέξτε **Γενικές ρυθμίσεις > Ρυθμίσεις φαξ > Οδηγός ρύθμισης φαξ**.
2. Ακολουθώντας τις οδηγίες που εμφανίζονται στην οθόνη, εισαγάγετε το όνομα αποστολέα όπως την επωνυμία της εταιρείας σας και τον αριθμό φαξ σας.

Σημείωση:

Το όνομα αποστολέα και ο αριθμός φαξ σας εμφανίζονται ως κεφαλίδα των εξερχόμενων φαξ.

3. Πραγματοποιήστε τη ρύθμιση ανίχνευσης διακριτού κουδουνίσματος (DRD).
 - Εάν έχετε εγγραφεί σε διακριτή υπηρεσία κουδουνίσματος από την τηλεφωνική εταιρεία:
Μεταβείτε στην επόμενη οθόνη και επιλέξτε το μοτίβο κουδουνίσματος για χρήση για τα εισερχόμενα φαξ. Όταν πατάτε οποιοδήποτε στοιχείο εκτός από **Όλες**, το **Λειτουργία λήψης** ορίζεται σε **Αυτ.** και συνεχίζετε στην επόμενη οθόνη όπου μπορείτε να ελέγξετε τις ρυθμίσεις που πραγματοποιήσατε.
 - Εάν δεν έχετε εγγραφεί σε μια υπηρεσία διακριτού κουδουνίσματος από την τηλεφωνική εταιρεία σας ή δεν χρειάζεται να κάνετε αυτήν την επιλογή:
Παραλείψτε αυτήν τη ρύθμιση και μεταβείτε στην οθόνη όπου μπορείτε να ελέγξετε τις ρυθμίσεις που πραγματοποιήσατε.

Σημείωση:

- Οι υπηρεσίες διακριτού κουδουνίσματος, οι οποίες προσφέρονται από πολλές τηλεφωνικές εταιρείες (η ονομασία της υπηρεσίας διαφέρει από εταιρεία σε εταιρεία), σας επιτρέπουν να διατηρείτε πολλαπλούς τηλεφωνικούς αριθμούς σε ενιαία τηλεφωνική γραμμή. Σε κάθε αριθμό ανατίθεται διαφορετικό κουδούνισμα. Μπορείτε να χρησιμοποιήσετε έναν αριθμό για φωνητικές κλήσεις και έναν άλλο για κλήσεις φαξ. Επιλέξτε τον τύπο κουδουνίσματος που έχει οριστεί για τις κλήσεις φαξ στην επιλογή **DRD**.
 - Ανάλογα με την περιοχή, τα **Ενερ.** και **Απ.** εμφανίζονται ως επιλογές **DRD**. Επιλέξτε **Ενερ.** για να χρησιμοποιήσετε τη λειτουργία διακριτού κουδουνίσματος.
4. Πραγματοποιήστε τη ρύθμιση Λειτουργία λήψης.
 - Εάν δεν χρειάζεται να συνδέσετε ένα τηλέφωνο στον εκτυπωτή:
Επιλέξτε **Όχι**.
Η **Λειτουργία λήψης** έχει ρυθμιστεί στο **Αυτ.**
 - Εάν χρειάζεται να συνδέσετε ένα τηλέφωνο στον εκτυπωτή:
Επιλέξτε **Ναι** και, στη συνέχεια, επιλέξτε εάν θα λαμβάνετε φαξ αυτόματα ή όχι.
 5. Ελέγξτε τις ρυθμίσεις που πραγματοποιήσατε στην εμφανιζόμενη οθόνη και, στη συνέχεια, προχωρήστε στην επόμενη οθόνη.

Για να διορθώσετε ή να αλλάξετε τις ρυθμίσεις, πατήστε .

6. Ελέγξτε τη σύνδεση φαξ επιλέγοντας **Έναρξη ελέγχου** και, στη συνέχεια, επιλέξτε **Εκτύπωση** για να εκτυπώσετε μια αναφορά που εμφανίζει την κατάσταση σύνδεσης.

Σημείωση:

- Εάν υπάρχουν αναφερόμενα σφάλματα, ακολουθήστε τις οδηγίες στην αναφορά για την επίλυσή τους.
- Εάν εμφανίζεται η οθόνη **Επιλογή τύπου γραμμής**, επιλέξτε τον τύπο γραμμής.
 - Όταν συνδέετε τον εκτυπωτή σε ένα τηλεφωνικό σύστημα PBX ή ένα προσαρμογέα τερματικού, επιλέξτε **PBX**.
 - Όταν συνδέετε τον εκτυπωτή σε μια τυπική τηλεφωνική γραμμή, επιλέξτε **PSTN** και, στη συνέχεια, επιλέξτε **Απενεργοπ.** στην οθόνη **Επιβεβαίωση** που θα εμφανιστεί. Ωστόσο, η ρύθμιση αυτής της λειτουργίας σε **Απενεργοπ.** ίσως οδηγήσει σε παράλειψη του πρώτου ψηφίου του αριθμού φαξ και την αποστολή του φαξ σε λανθασμένο αριθμό.

Σχετικές πληροφορίες

- ➔ «Σύνδεση του εκτυπωτή σε τηλεφωνική γραμμή» στη σελίδα 419
- ➔ «Πραγματοποίηση ρυθμίσεων για χρήση αυτόματου τηλεφωνητή» στη σελίδα 425
- ➔ «Λειτουργία λήψης:» στη σελίδα 335
- ➔ «Πραγματοποίηση ρυθμίσεων για λήψη φαξ με χειρισμό μόνο από συνδεδεμένο τηλέφωνο» στη σελίδα 425
- ➔ «Βασικές ρυθμίσεις» στη σελίδα 334

Πραγματοποίηση ρυθμίσεων για τις δυνατότητες φαξ του εκτυπωτή ανάλογα με τη χρήση

Μπορείτε να ρυθμίσετε μεμονωμένα τις δυνατότητες φαξ του εκτυπωτή, χρησιμοποιώντας τον πίνακα ελέγχου του εκτυπωτή, ανάλογα με τη χρήση. Είναι επίσης δυνατή η αλλαγή των ρυθμίσεων που έγιναν με χρήση του **Οδηγός ρύθμισης φαξ**. Για περισσότερες λεπτομέρειες, ανατρέξτε στις περιγραφές του μενού **Ρυθμίσεις φαξ**.

Σημείωση:

- Χρησιμοποιώντας το *Web Config*, μπορείτε να διαμορφώσετε τις δυνατότητες φαξ του εκτυπωτή.
- Όταν χρησιμοποιείτε το *Web Config* για να εμφανίσετε το μενού **Ρυθμίσεις φαξ**, ενδέχεται να υπάρχουν μικρές διαφορές στη διεπαφή χρήστη και στην τοποθεσία σε σχέση με τον πίνακα ελέγχου του εκτυπωτή.

Σχετικές πληροφορίες

- ➔ «Ρυθμίσεις φαξ» στη σελίδα 333
- ➔ «Λήψη εισερχόμενων φαξ» στη σελίδα 128
- ➔ «Ορισμός ρυθμίσεων για ένα τηλεφωνικό σύστημα PBX» στη σελίδα 424
- ➔ «Πραγματοποίηση ρυθμίσεων όταν συνδέετε ένα τηλέφωνο» στη σελίδα 425
- ➔ «Πραγματοποίηση ρυθμίσεων για την αποθήκευση και προώθηση ληφθέντων φαξ» στη σελίδα 426
- ➔ «Πραγματοποίηση ρυθμίσεων για την αποθήκευση και προώθηση ληφθέντων φαξ με συγκεκριμένους όρους» στη σελίδα 429
- ➔ «Ρυθμίσεις για τον αποκλεισμό ανεπιθύμητων φαξ» στη σελίδα 434
- ➔ «Πραγματοποίηση ρυθμίσεων για αποστολή και λήψη φαξ σε υπολογιστή» στη σελίδα 434

Ορισμός ρυθμίσεων για ένα τηλεφωνικό σύστημα PBX

Πραγματοποιήστε τις ακόλουθες ρυθμίσεις κατά τη χρήση του εκτυπωτή σε γραφεία που χρησιμοποιούν επεκτάσεις και απαιτούν κωδικούς εξωτερικής πρόσβασης, όπως 0 και 9, για πρόσβαση σε εξωτερική γραμμή.

1. Επιλέξτε **Ρυθμίσεις** στην αρχική οθόνη.

2. Επιλέξτε **Γενικές ρυθμίσεις > Ρυθμίσεις φαξ > Βασικές ρυθμίσεις.**
3. Επιλέξτε **Τύπος γραμμής** και, στη συνέχεια, επιλέξτε **PBX.**
4. Κατά την αποστολή ενός φαξ σε εξωτερικό αριθμό φαξ χρησιμοποιώντας το σύμβολο # (δίεση) αντί για τον πραγματικό εξωτερικό κωδικό πρόσβασης, επιλέξτε το πλαίσιο **Κωδ. πρόσβασης** και, στη συνέχεια, επιλέξτε **Να χρησ..**
Το # που έχει εισαχθεί αντί για τον πραγματικό κωδικό πρόσβασης, αντικαθίσταται με τον αποθηκευμένο κωδικό πρόσβασης όταν καλείτε. Η χρήση του # αποτρέπει τα προβλήματα σύνδεσης κατά τη σύνδεση σε εξωτερική γραμμή.
Σημείωση:
*Δεν μπορείτε να στείλετε φαξ σε παραλήπτες στο **Επαφές** όπου έχει οριστεί ένας κωδικός εξωτερικής πρόσβασης όπως το 0 ή το 9.*
*Αν έχετε καταχωρήσει παραλήπτες στο **Επαφές** χρησιμοποιώντας έναν κωδικό εξωτερικής πρόσβασης όπως το 0 ή το 9, ορίστε το **Κωδ. πρόσβασης** σε **Μην χρησ..** Διαφορετικά, πρέπει να αλλάξετε τον κωδικό σε # στο **Επαφές.***
5. Πατήστε το πλαίσιο εισερχόμενων **Κωδ. πρόσβασης**, εισαγάγετε τον κωδικό εξωτερικής πρόσβασης που χρησιμοποιείται για το τηλεφωνικό σύστημα και, στη συνέχεια, πατήστε **OK.**
6. Επιλέξτε **OK** για να εφαρμόσετε τις ρυθμίσεις.
Ο κωδικός πρόσβασης αποθηκεύεται στον εκτυπωτή.

Πραγματοποίηση ρυθμίσεων όταν συνδέετε ένα τηλέφωνο

Πραγματοποίηση ρυθμίσεων για χρήση αυτόματου τηλεφωνητή

Χρειάζεται να προβείτε σε ρυθμίσεις για να χρησιμοποιήσετε τον αυτόματο τηλεφωνητή.

1. Επιλέξτε **Ρυθμίσ** στην αρχική οθόνη του πίνακα ελέγχου του εκτυπωτή.
2. Επιλέξτε **Γενικές ρυθμίσεις > Ρυθμίσεις φαξ > Βασικές ρυθμίσεις.**
3. Ορίστε τη ρύθμιση **Λειτουργία λήψης** στην επιλογή **Αυτ..**
4. Ορίστε τη ρύθμιση **Κουδουνίσματα για απάντ.** του εκτυπωτή σε αριθμό υψηλότερο του αριθμού κουδουνισμάτων για τον αυτόματο τηλεφωνητή.
Εάν η ρύθμιση **Κουδουνίσματα για απάντ.** είναι μικρότερη από τον αριθμό κουδουνισμάτων του αυτόματου τηλεφωνητή, ο αυτόματος τηλεφωνητής δεν μπορεί να λάβει φωνητικές κλήσεις για την εγγραφή φωνητικών μηνυμάτων. Ανατρέξτε στα εγχειρίδια που παρασχέθηκαν με τον αυτόματο τηλεφωνητή για τις ρυθμίσεις του.
Η ρύθμιση **Κουδουνίσματα για απάντ.** του εκτυπωτή ενδέχεται να μην εμφανίζεται, ανάλογα με την περιοχή.

Σχετικές πληροφορίες

➔ «**Βασικές ρυθμίσεις**» στη σελίδα 334

Πραγματοποίηση ρυθμίσεων για λήψη φαξ με χειρισμό μόνο από συνδεδεμένο τηλέφωνο

Μπορείτε να εκκινήσετε τη λήψη εισερχόμενων φαξ σηκώνοντας απλώς το ακουστικό και χρησιμοποιώντας το τηλέφωνο, χωρίς να χρησιμοποιήσετε καθόλου τον εκτυπωτή.

Η λειτουργία **Απομακρυσμένη λήψη** είναι διαθέσιμη για τηλέφωνα που υποστηρίζουν τονική κλήση.

1. Επιλέξτε **Ρυθμίσ** στην αρχική οθόνη του πίνακα ελέγχου του εκτυπωτή.
2. Επιλέξτε **Γενικές ρυθμίσεις > Ρυθμίσεις φαξ > Βασικές ρυθμίσεις > Απομακρυσμένη λήψη**.
3. Πατήστε **Απομακρυσμένη λήψη** για να το ρυθμίσετε σε **Ενερ.**.
4. Επιλέξτε **Κωδικ. έναρξης**, πληκτρολογήστε έναν διψήφιο κωδικό (0 έως 9, είναι δυνατή και η εισαγωγή των συμβόλων * και #) και, στη συνέχεια, πατήστε **ΟΚ**.
5. Επιλέξτε **ΟΚ** για να εφαρμόσετε τις ρυθμίσεις.

Σχετικές πληροφορίες

➔ «Βασικές ρυθμίσεις» στη σελίδα 334

Πραγματοποίηση ρυθμίσεων για την αποθήκευση και προώθηση ληφθέντων φαξ

Ο εκτυπωτής έχει οριστεί για εκτύπωση ληφθέντων φαξ από προεπιλογή. Εκτός της εκτύπωσης, μπορείτε να ορίσετε τον εκτυπωτή για αποθήκευση ή/και προώθηση ληφθέντων φαξ.

Σημείωση:

Εκτός της χρήσης του πίνακα ελέγχου εκτυπωτή, μπορείτε επίσης να κάνετε ρυθμίσεις με το *Web Config*.

Σχετικές πληροφορίες

- ➔ «Πραγματοποίηση ρυθμίσεων αποθήκευσης για τη λήψη φαξ» στη σελίδα 426
- ➔ «Ορισμός ρυθμίσεων προώθησης για τη λήψη φαξ» στη σελίδα 428

Πραγματοποίηση ρυθμίσεων αποθήκευσης για τη λήψη φαξ

Μπορείτε να πραγματοποιήσετε ρυθμίσεις αποθήκευσης για τη λήψη φαξ στα εισερχόμενα και σε μια εξωτερική συσκευή μνήμης, ανεξάρτητα από τον αποστολέα ή την ώρα. Η αποθήκευση ενός φαξ στα εισερχόμενα σας επιτρέπει να επιβεβαιώσετε τα περιεχόμενα του ληφθέντος φαξ προβάλλοντας το φαξ στην οθόνη LCD του εκτυπωτή, προτού ο εκτυπωτής εκτυπώσει το φαξ.

Για να πραγματοποιήσετε ρυθμίσεις για την αποθήκευση ληφθέντων φαξ σε έναν υπολογιστή χρησιμοποιώντας τη δυνατότητα PC-FAX, ανατρέξτε στο «**Δυνατότητα: PC-FAX Αποστολή/Λήψη (Windows/Mac OS)**» στη σελίδα 117.

Σημείωση:

- Εκτός της χρήσης του πίνακα ελέγχου εκτυπωτή, μπορείτε να χρησιμοποιήσετε το *Web Config* για να πραγματοποιήσετε ρυθμίσεις αποθήκευσης για τη λήψη φαξ. Επιλέξτε την καρτέλα **Φαξ > Αποθ. /Ρυθμ. προώθησης > Αποθ. χωρίς συνθήκες/ Προώθηση** και, στη συνέχεια, πραγματοποιήστε τις ρυθμίσεις προορισμού αποθήκευσης στο **Έξοδος φαξ**.
 - Μπορείτε, επίσης, να εκτυπώνετε ή/και προωθείτε τα ληφθέντα φαξ ταυτόχρονα. Πραγματοποιήστε τις ρυθμίσεις στην οθόνη **Έξοδος φαξ** που αναφέρεται παραπάνω.
1. Επιλέξτε **Ρυθμίσ** στον πίνακα ελέγχου εκτυπωτή και, στη συνέχεια, επιλέξτε **Γενικές ρυθμίσεις > Ρυθμίσεις φαξ**.
 2. Επιλέξτε **Ρυθμίσεις λήψης > Αποθ. /Ρυθμ. προώθησης > Αποθ. χωρίς συνθήκες/ Προώθηση**.
Εάν εμφανιστεί ένα μήνυμα, ελέγξτε το περιεχόμενό του και, στη συνέχεια, πατήστε **ΟΚ**.

3. Πραγματοποιήστε ρυθμίσεις για τους προορισμούς αποθήκευσης, τα εισερχόμενα ή/και μια εξωτερική συσκευή μνήμης.



- ❑ Για να αποθηκεύσετε φαξ στο Εισερχόμενα:
 - ❶ Επιλέξτε **Αποθήκευσε σε Εισερχόμενα**, για ενεργοποίηση με **Ένερ.**
 - ❷ Εάν εμφανιστεί ένα μήνυμα, ελέγξτε το περιεχόμενό του και, στη συνέχεια, επιλέξτε **OK**.
- ❑ Για να αποθηκεύσετε ληφθέντα φαξ σε συσκευή εξωτερικής μνήμης:
 - ❶ Εισάγετε μια συσκευή μνήμης στη θύρα USB εξωτερικής διεπαφής του εκτυπωτή.
 - ❷ Επιλέξτε **Αποθήκ. σε συσκ. μνήμης**.
 - ❸ Επιλέξτε **Ναι**. Για να εκτυπώσετε τα έγγραφα αυτόματα ενόσω αποθηκεύονται στη συσκευή μνήμης, επιλέξτε εναλλακτικά **Ναι και εκτύπωση**.
 - ❹ Ελέγξτε το μήνυμα που θα εμφανιστεί και, στη συνέχεια, πατήστε **Δημιουργία**. Δημιουργείται ένας φάκελος για την αποθήκευση των ληφθέντων εγγράφων στη συσκευή μνήμης.
 - ❺ Ελέγξτε το μήνυμα, πατήστε **Κλείσιμο** ή περιμένετε μέχρι να εξαφανιστεί και στη συνέχεια, πατήστε **Κλείσιμο**.
 - ❻ Όταν εμφανιστεί το επόμενο μήνυμα, ελέγξτε το και στη συνέχεια, πατήστε **OK**.

! **Σημαντικό:**

Τα ληφθέντα έγγραφα αποθηκεύονται στη μνήμη του εκτυπωτή προσωρινά προτού τα έγγραφα αποθηκευτούν στη συσκευή μνήμης που είναι συνδεδεμένη στον εκτυπωτή. Πριν απενεργοποιηθεί η αποστολή και λήψη φαξ λόγω εμφάνισης σφάλματος πλήρους μνήμης, διατηρήστε τη συσκευή μνήμης συνδεδεμένη στον εκτυπωτή.

Σημείωση:

Μπορείτε να ρυθμίσετε τον εκτυπωτή για αποστολή email σε άτομα που θέλετε να ειδοποιήσετε σχετικά με τα αποτελέσματα αποθήκευσης φαξ, όταν ολοκληρωθεί η αποθήκευση. Εφόσον χρειαστεί, επιλέξτε **Ειδοποιήσεις email**, ορίστε τις διαδικασίες και, στη συνέχεια, ορίστε τον προορισμό στον οποίο θέλετε να στείλετε ειδοποιήσεις.

4. Επιλέξτε **Κλείσιμο** για να ολοκληρώσετε τις ρυθμίσεις **Αποθ. χωρίς συνθήκες/ Προώθηση**.

Αυτό ολοκληρώνει την πραγματοποίηση ρυθμίσεων αποθήκευσης χωρίς όρους για τη λήψη φαξ. Μπορείτε να ορίσετε το **Κοινές ρυθμίσεις**, εάν είναι απαραίτητο. Για λεπτομέρειες, βλ. την επεξήγηση για τις **Κοινές ρυθμίσεις** στο μενού **Αποθ. /Ρυθμ. προώθησης**.

Σχετικές πληροφορίες

- ➔ «Αποθ. /Ρυθμ. προώθησης» στη σελίδα 337
- ➔ «Προβολή ληφθέντων φαξ που έχουν αποθηκευτεί στον εκτυπωτή στην οθόνη LCD» στη σελίδα 133

➔ «Πραγματοποίηση ρυθμίσεων αποθήκευσης για τη λήψη φαξ με συγκεκριμένους όρους» στη σελίδα 429

Ορισμός ρυθμίσεων προώθησης για τη λήψη φαξ

Μπορείτε να πραγματοποιήσετε ρυθμίσεις προώθησης σε έως πέντε προορισμούς, διευθύνσεις email, κοινόχρηστους φακέλους ή/και άλλη συσκευή φαξ, ανεξάρτητα από τον αποστολέα ή την ώρα. Εάν ορίσετε την προώθηση ληφθέντων φαξ, πρέπει πρώτα να προσθέσετε τους προοριζόμενους παραλήπτες της προώθησης στη λίστα επαφών. Για να προωθήσετε σε μια διεύθυνση email, επίσης πρέπει πρώτα να ρυθμίσετε τις παραμέτρους του διακομιστή email.

«Ρύθμιση παραμέτρων διακομιστή αλληλογραφίας» στη σελίδα 379

«Ρύθμιση ενός κοινόχρηστου φακέλου δικτύου» στη σελίδα 384

«Διαθέσιμες επαφές» στη σελίδα 405

Δεν είναι δυνατή η προώθηση των έγχρωμων εγγράφων σε άλλη συσκευή φαξ. Υποβάλλονται σε επεξεργασία ως έγχρομα, η προώθηση των οποίων απέτυχε.

Σημείωση:

- Εκτός της χρήσης του πίνακα ελέγχου εκτυπωτή, μπορείτε να χρησιμοποιήσετε το Web Config για να πραγματοποιήσετε ρυθμίσεις προώθησης για τη λήψη φαξ. Επιλέξτε την καρτέλα **Φαξ > Αποθ. /Ρυθμ. προώθησης > Αποθ. χωρίς συνθήκες/ Προώθηση** και, στη συνέχεια, πραγματοποιήστε τις ρυθμίσεις προορισμού προώθησης στο **Έξοδος φαξ**.
 - Μπορείτε, επίσης, να εκτυπώνετε ή/και αποθηκεύετε ληφθέντα φαξ ταυτόχρονα. Πραγματοποιήστε τις ρυθμίσεις στην οθόνη **Έξοδος φαξ** που αναφέρεται παραπάνω.
1. Επιλέξτε **Ρυθμίσ** στον πίνακα ελέγχου εκτυπωτή και, στη συνέχεια, επιλέξτε **Γενικές ρυθμίσεις > Ρυθμίσεις φαξ**.
 2. Επιλέξτε **Ρυθμίσεις λήψης > Αποθ. /Ρυθμ. προώθησης > Αποθ. χωρίς συνθήκες/ Προώθηση**. Εάν εμφανιστεί ένα μήνυμα, ελέγξτε το περιεχόμενό του και, στη συνέχεια, πατήστε **OK**.
 3. Πραγματοποιήστε ρυθμίσεις για έως πέντε προορισμούς προώθησης.



- ❶ Επιλέξτε **Προώθηση**.
- ❷ Επιλέξτε **Ναι**. Για να εκτυπώνονται αυτόματα τα έγγραφα ενόσω προωθούνται, επιλέξτε εναλλακτικά **Ναι και εκτύπωση**.
- ❸ **Προορισμός > Προσθήκη καταχώρησης** και, στη συνέχεια, επιλέξτε προορισμούς προώθησης από τη λίστα επαφών. Μπορείτε να προσδιορίσετε έως και πέντε προορισμούς για προώθηση.
- ❹ Πατήστε **Κλείσιμο**, για να ολοκληρώσετε την επιλογή των προοριζόμενων παραληπτών της προώθησης και στη συνέχεια, πατήστε **Κλείσιμο**.

5 Στο **Αποθ. επιλ. προώθ.**, επιλέξτε εάν θα εκτυπώσετε τα ληφθέντα έγγραφα ή εάν θα αποθηκεύσετε στο Εισερχόμενα του εκτυπωτή όταν αποτύχει η προώθησή τους.

6 Πατήστε **OK**.



Σημαντικό:

Όταν το Εισερχόμενα είναι πλήρες, η λήψη φαξ είναι ανενεργή. Πρέπει να διαγράψετε τα έγγραφα από τα εισερχόμενα αφότου ελεγχθούν. Ο αριθμός των εγγράφων των οποίων η προώθηση απέτυχε, εμφανίζεται στο



στην αρχική οθόνη μαζί με άλλες μη επεξεργασμένες εργασίες.

Σημείωση:

Μπορείτε να ρυθμίσετε τον εκτυπωτή για αποστολή email σε άτομα που θέλετε να ειδοποιήσετε σχετικά με τα αποτελέσματα των φαξ που προωθούνται όταν ολοκληρωθεί η διαδικασία προώθησης. Εφόσον χρειαστεί, επιλέξτε **Ειδοποιήσεις email**, ορίστε τις διαδικασίες και, στη συνέχεια, επιλέξτε τον προορισμό όπου θέλετε να στείλετε ειδοποιήσεις από τη λίστα επαφών.

4. Επιλέξτε **Κλείσιμο** για να ολοκληρώσετε τις ρυθμίσεις **Αποθ. χωρίς συνθήκες/ Προώθηση**.

Σημείωση:

Αυτό ολοκληρώνει την πραγματοποίηση ρυθμίσεων προώθησης χωρίς όρους για τη λήψη φαξ. Μπορείτε να ορίσετε το **Κοινές ρυθμίσεις**, εάν είναι απαραίτητο. Για λεπτομέρειες, βλ. την επεξήγηση για τις **Κοινές ρυθμίσεις** στο μενού **Αποθ. /Ρυθμ. προώθησης**.

Εάν έχετε επιλέξει κοινόχρηστο φάκελο σε ένα δίκτυο ή μια διεύθυνση email ως τον προορισμό προώθησης, συνιστούμε να δείτε εάν μπορείτε να στείλετε μια σαρωμένη εικόνα στον προορισμό στη λειτουργία σάρωσης. Επιλέξτε **Σάρωση > Email** ή **Σάρωση > Φάκελος δικτ./FTP** από την αρχική οθόνη, επιλέξτε τον προορισμό και, στη συνέχεια, αρχίστε τη σάρωση.

Σχετικές πληροφορίες

➔ «Αποθ. /Ρυθμ. προώθησης» στη σελίδα 337

Πραγματοποίηση ρυθμίσεων για την αποθήκευση και προώθηση ληφθέντων φαξ με συγκεκριμένους όρους

Μπορείτε να αποθηκεύετε ή/και προωθείτε ληφθέντα φαξ σύμφωνα με καθορισμένους όρους.

Σημείωση:

Ο εκτυπωτής έχει οριστεί για εκτύπωση ληφθέντων φαξ από προεπιλογή.

Μπορείτε, επίσης, να λαμβάνετε και αποθηκεύετε φαξ χωρίς καμία συνθήκη.

«Πραγματοποίηση ρυθμίσεων για την αποθήκευση και προώθηση ληφθέντων φαξ» στη σελίδα 426

Σχετικές πληροφορίες

➔ «Πραγματοποίηση ρυθμίσεων αποθήκευσης για τη λήψη φαξ με συγκεκριμένους όρους» στη σελίδα 429

➔ «Πραγματοποίηση ρυθμίσεων προώθησης για τη λήψη φαξ με καθορισμένους όρους» στη σελίδα 432

Πραγματοποίηση ρυθμίσεων αποθήκευσης για τη λήψη φαξ με συγκεκριμένους όρους

Μπορείτε να πραγματοποιήσετε ρυθμίσεις για την αποθήκευση ληφθέντων φαξ στα εισερχόμενα και σε μια εξωτερική συσκευή μνήμης από έναν καθορισμένο αποστολέα ή σε μια καθορισμένη ώρα. Η αποθήκευση ενός φαξ σε μια εμπιστευτική θυρίδα ή στα εισερχόμενα σας επιτρέπει να επιβεβαιώσετε τα περιεχόμενα του ληφθέντος φαξ προβάλλοντας το φαξ στην οθόνη LCD του εκτυπωτή, προτού ο εκτυπωτής εκτυπώσει το φαξ.

Πριν χρησιμοποιήσετε τη λειτουργία αποθήκευσης ληφθέντων φαξ σε καθορισμένο χρόνο, βεβαιωθείτε ότι είναι σωστές οι ρυθμίσεις **Ημερομηνία/Ωρα** και **Διαφορά ώρας** του εκτυπωτή. Μεταβείτε στο μενού από **Ρυθμίσ > Γενικές ρυθμίσεις > Βασικές ρυθμίσεις > Ρυθμίσ. Ημερομηνίας/Ωρας**.

Σημείωση:

Εκτός της χρήσης του πίνακα ελέγχου εκτυπωτή, μπορείτε να χρησιμοποιήσετε το *Web Config* για να πραγματοποιήσετε ρυθμίσεις αποθήκευσης για τη λήψη φαξ. Επιλέξτε την καρτέλα **Φαξ > Αποθ. /Ρυθμ. προώθησης > Αποθ. υπό συνθήκ./Προώθ.**, επιλέξτε τον αριθμό της εμπιστευτικής θυρίδας και, στη συνέχεια, επιλέξτε **Επεξεργασία** και πραγματοποιήστε τις ρυθμίσεις προορισμού αποθήκευσης.

Μπορείτε, επίσης, να εκτυπώνετε ή/και προωθείτε ληφθέντα φαξ ταυτόχρονα. Πραγματοποιήστε τις ρυθμίσεις στην οθόνη **Επεξεργασία** που αναφέρεται παραπάνω.

1. Επιλέξτε **Ρυθμίσ** στον πίνακα ελέγχου εκτυπωτή και, στη συνέχεια, επιλέξτε **Γενικές ρυθμίσεις > Ρυθμίσεις φαξ**.
2. Επιλέξτε **Ρυθμίσεις λήψης > Αποθ. /Ρυθμ. προώθησης > Αποθ. υπό συνθήκ./Προώθ.** και, στη συνέχεια, πατήστε  σε ένα μη εγγεγραμμένο πλαίσιο στην περιοχή **Αποθ. υπό συνθήκ./Προώθ.**
3. Επιλέξτε το πλαίσιο **όνομα** και εισαγάγετε το όνομα που θέλετε να καταχωρίσετε.
4. Επιλέξτε **Προϋπόθεση(σεις)** για να ορίσετε τις προϋποθέσεις.
 - Αντ. Αρ. φαξ απ.: εάν ο αριθμός εισερχόμενου φαξ ταιριάζει με τις προϋποθέσεις που επιλέξατε σε αυτό το στοιχείο, ο εκτυπωτής αποθηκεύει και προωθεί τα ληφθέντα φαξ.
Επιλέξτε την προϋπόθεση **Αντ. Αρ. φαξ απ.** και εισαγάγετε τον αριθμό φαξ (έως και 20 ψηφία) επιλέγοντας το πλαίσιο **Αριθμός φαξ**.
 - Υποδιευθ.(SUB) τέλ.αντιστοίχ.: εάν η υποδιεύθυνση (SUB) συμφωνεί απόλυτα, ο εκτυπωτής αποθηκεύει και προωθεί τα ληφθέντα φαξ.
Ενεργοποιήστε τη ρύθμιση Υποδιευθ.(SUB) τέλ.αντιστοίχ. και εισαγάγετε τον κωδικό πρόσβασης επιλέγοντας το πλαίσιο **Υποδιεύθ.(SUB)**.
 - Κωδ.Πρόσβ.(SID) τέλ.αντιστ.: εάν ο κωδικός πρόσβασης (SID) συμφωνεί απόλυτα, ο εκτυπωτής αποθηκεύει και προωθεί τα ληφθέντα φαξ.
Ενεργοποιήστε τη ρύθμιση Κωδ.Πρόσβ.(SID) τέλ.αντιστ. και εισαγάγετε τον κωδικό πρόσβασης επιλέγοντας το πλαίσιο **Κωδ. Πρόσβ.(SID)**.
 - Ώρα λήψης: ο εκτυπωτής αποθηκεύει και προωθεί ληφθέντα φαξ κατά τη διάρκεια του προκαθορισμένου χρονικού διαστήματος.
Ενεργοποιήστε τη ρύθμιση **Ώρα λήψης** και, στη συνέχεια, ορίστε τον χρόνο στα στοιχεία **Ώρα έναρξης** και **Ώρα λήξης**.

5. Επιλέξτε **Αποθ./Προορ. προώθ.** και, στη συνέχεια, πραγματοποιήστε ρυθμίσεις για τον προορισμό στόχου, το πλαίσιο ή/και μια εξωτερική συσκευή μνήμης.

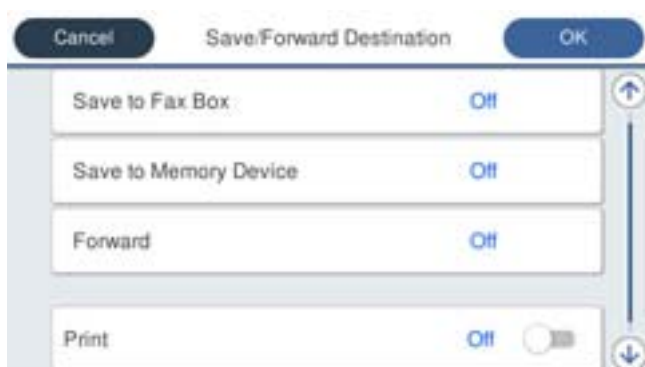

- Για να αποθηκεύσετε τα ληφθέντα φαξ στο Εισερχόμενα ή σε απόρρητη θυρίδα:

- ❶ Επιλέξτε **Αποθ. κουτιού φαξ**.
- ❷ Πατήστε **Αποθ. κουτιού φαξ** για να το ρυθμίσετε σε **Ενερ.**
- ❸ Επιλέξτε τη θυρίδα στην οποία θα αποθηκευτεί το έγγραφο.

- Για να αποθηκεύσετε ληφθέντα φαξ σε συσκευή εξωτερικής μνήμης:

- ❶ Εισάγετε μια συσκευή μνήμης στη θύρα USB εξωτερικής διεπαφής του εκτυπωτή.
- ❷ Επιλέξτε **Αποθήκ. σε συσκ. μνήμης**.
- ❸ Πατήστε **Αποθήκ. σε συσκ. μνήμης** για να το ρυθμίσετε σε **Ενερ.**
- ❹ Ελέγξτε το μήνυμα που θα εμφανιστεί και, στη συνέχεια, πατήστε **Δημιουργία**.

Δημιουργείται ένας φάκελος για την αποθήκευση των ληφθέντων εγγράφων στη συσκευή μνήμης.

! **Σημαντικό:**

Τα ληφθέντα έγγραφα αποθηκεύονται στη μνήμη του εκτυπωτή προσωρινά προτού τα έγγραφα αποθηκευτούν στη συσκευή μνήμης που είναι συνδεδεμένη στον εκτυπωτή. Πριν απενεργοποιηθεί η αποστολή και λήψη φαξ λόγω εμφάνισης σφάλματος πλήρους μνήμης, διατηρήστε τη συσκευή μνήμης συνδεδεμένη στον εκτυπωτή.

Σημείωση:

Για να εκτυπώσετε ληφθέντα φαξ ταυτόχρονα, πατήστε **Εκτύπωση** για να το ορίσετε σε **Ενερ.**

6. Επιλέξτε **Κλείσιμο** για να ολοκληρώσετε τις ρυθμίσεις **Αποθ./Προορ. προώθ.**

Σημείωση:

Μπορείτε να ρυθμίσετε τον εκτυπωτή για αποστολή email σε άτομα που θέλετε να ειδοποιήσετε σχετικά με τα αποτελέσματα αποθήκευσης φαξ, όταν ολοκληρωθεί η αποθήκευση. Εφόσον χρειαστεί, επιλέξτε **Ειδοποιήσεις email**, ορίστε τις διαδικασίες και, στη συνέχεια, επιλέξτε τον προορισμό όπου θέλετε να στείλετε ειδοποιήσεις από τη λίστα επαφών.

7. Επιλέξτε **OK** μέχρι να επιστρέψετε στην οθόνη **Αποθ. /Ρυθμ. προώθησης** για να ολοκληρώσετε την **Αποθ. υπό συνθήκ./Προώθ.**

8. Επιλέξτε το καταχωρισμένο πλαίσιο για το οποίο πραγματοποιήσατε ρύθμιση προϋπόθεσης και, στη συνέχεια, επιλέξτε **Ενεργοποίηση**.

Αυτό ολοκληρώνει την πραγματοποίηση ρυθμίσεων αποθήκευσης υπό όρους για τη λήψη φαξ. Μπορείτε να ορίσετε το **Κοινές ρυθμίσεις**, εάν είναι απαραίτητο. Για λεπτομέρειες, βλ. την επεξήγηση για τις **Κοινές ρυθμίσεις** στο μενού **Αποθ. /Ρυθμ. προώθησης**.

Σχετικές πληροφορίες

- ➔ «Αποθ. /Ρυθμ. προώθησης» στη σελίδα 337
- ➔ «Προβολή ληφθέντων φαξ που έχουν αποθηκευτεί στον εκτυπωτή στην οθόνη LCD» στη σελίδα 133

Πραγματοποίηση ρυθμίσεων προώθησης για τη λήψη φαξ με καθορισμένους όρους

Μπορείτε να πραγματοποιήσετε ρυθμίσεις προώθησης σε έναν προορισμό, μια διεύθυνση email, κοινόχρηστους φακέλους ή άλλη συσκευή φαξ από έναν καθορισμένο αποστολέα ή σε μια καθορισμένη ώρα. Εάν ορίσετε την προώθηση ληφθέντων φαξ, πρέπει πρώτα να προσθέσετε τους προοριζόμενους παραλήπτες από τη λίστα επαφών. Για να προωθήσετε σε μια διεύθυνση email, επίσης πρέπει πρώτα να ρυθμίσετε τις παραμέτρους του διακομιστή email.

«Ρύθμιση παραμέτρων διακομιστή αλληλογραφίας» στη σελίδα 379

«Ρύθμιση ενός κοινόχρηστου φακέλου δικτύου» στη σελίδα 384

«Διαθέσιμες επαφές» στη σελίδα 405

Πριν χρησιμοποιήσετε τη λειτουργία προώθησης ληφθέντων φαξ σε καθορισμένο χρόνο, βεβαιωθείτε ότι είναι σωστές οι ρυθμίσεις **Ημερομηνία/Ωρα** και **Διαφορά ώρας** του εκτυπωτή. Μεταβείτε στο μενού από **Ρυθμίσ > Γενικές ρυθμίσεις > Βασικές ρυθμίσεις > Ρυθμίσ. Ημερομηνίας/Ωρας**.

Δεν είναι δυνατή η προώθηση των έγχρωμων εγγράφων σε άλλη συσκευή φαξ. Υποβάλλονται σε επεξεργασία ως έγγραφα, η προώθηση των οποίων απέτυχε.

Σημείωση:

- Εκτός της χρήσης του πίνακα ελέγχου εκτυπωτή, μπορείτε να χρησιμοποιήσετε το *Web Config* για να πραγματοποιήσετε ρυθμίσεις προώθησης για τη λήψη φαξ. Επιλέξτε την καρτέλα **Φαξ > Αποθ. /Ρυθμ. προώθησης > Αποθ. υπό συνθήκ./Προώθ.**, επιλέξτε τον αριθμό της εμπιστευτικής θυρίδας και, στη συνέχεια, επιλέξτε **Επεξεργασία** και πραγματοποιήστε τις ρυθμίσεις προορισμού προώθησης.
 - Μπορείτε, επίσης, να εκτυπώνετε ή/και αποθηκεύετε ληφθέντα φαξ ταυτόχρονα. Πραγματοποιήστε τις ρυθμίσεις στην οθόνη **Επεξεργασία** που αναφέρεται παραπάνω.
1. Επιλέξτε **Ρυθμίσ** στον πίνακα ελέγχου εκτυπωτή και, στη συνέχεια, επιλέξτε **Γενικές ρυθμίσεις > Ρυθμίσεις φαξ**.
 2. Επιλέξτε **Ρυθμίσεις λήψης > Αποθ. /Ρυθμ. προώθησης > Αποθ. υπό συνθήκ./Προώθ.** και, στη συνέχεια, πατήστε ➔ σε ένα μη εγγεγραμμένο πλαίσιο στην περιοχή **Αποθ. υπό συνθήκ./Προώθ.**
 3. Επιλέξτε το πλαίσιο **όνομα** και εισαγάγετε το όνομα που θέλετε να καταχωρίσετε.
 4. Επιλέξτε **Προϋπόθεση(σεις)** για να ορίσετε τις προϋποθέσεις.
 - Αντ. Αρ. φαξ απ.: εάν ο αριθμός εισερχόμενου φαξ ταιριάζει με τις προϋποθέσεις που επιλέξατε σε αυτό το στοιχείο, ο εκτυπωτής αποθηκεύει και προωθεί τα ληφθέντα φαξ.
Επιλέξτε την προϋπόθεση **Αντ. Αρ. φαξ απ.** και εισαγάγετε τον αριθμό φαξ (έως και 20 ψηφία) επιλέγοντας το πλαίσιο **Αριθμός φαξ**.
 - Υποδιευθ.(SUB) τέλ.αντιστοιχ.: εάν η υποδιεύθυνση (SUB) συμφωνεί απόλυτα, ο εκτυπωτής αποθηκεύει και προωθεί τα ληφθέντα φαξ.
Ενεργοποιήστε τη ρύθμιση Υποδιευθ.(SUB) τέλ.αντιστοιχ. και εισαγάγετε τον κωδικό πρόσβασης επιλέγοντας το πλαίσιο **Υποδιεύθ.(SUB)**.

- ❑ Κωδ.Πρόσβ.(SID) τέλ.αντιστ.: εάν ο κωδικός πρόσβασης (SID) συμφωνεί απόλυτα, ο εκτυπωτής αποθηκεύει και προωθεί τα ληφθέντα φαξ.

Ενεργοποιήστε τη ρύθμιση Κωδ.Πρόσβ.(SID) τέλ.αντιστ. και εισαγάγετε τον κωδικό πρόσβασης επιλέγοντας το πλαίσιο **Κωδ. Πρόσβ.(SID)**.

- ❑ Ώρα λήψης: ο εκτυπωτής αποθηκεύει και προωθεί ληφθέντα φαξ κατά τη διάρκεια του προκαθορισμένου χρονικού διαστήματος.

Ενεργοποιήστε τη ρύθμιση **Ώρα λήψης** και, στη συνέχεια, ορίστε τον χρόνο στα στοιχεία **Ώρα έναρξης** και **Ώρα λήξης**.

5. Επιλέξτε **Αποθ./Προορ. προώθ.** και, στη συνέχεια, πραγματοποιήστε ρυθμίσεις για έναν προορισμό προώθησης.

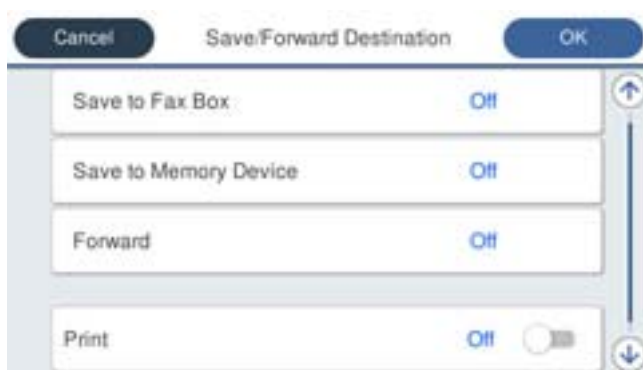

❶ Επιλέξτε **Προώθηση**.

❷ Επιλέξτε **Ναι**. Για να εκτυπώνονται αυτόματα τα έγγραφα ενόσω προωθούνται, επιλέξτε εναλλακτικά **Ναι και εκτύπωση**.

❸ Επιλέξτε **Προορισμός > Προσθήκη καταχώρησης** και, στη συνέχεια, επιλέξτε προορισμούς προώθησης από τη λίστα επαφών. Μπορείτε να ορίσετε έναν προορισμό προώθησης.

❹ Αφού ολοκληρώσετε την επιλογή προοριζόμενων παραληπτών της προώθησης, πατήστε **Κλείσιμο**.

❺ Βεβαιωθείτε ότι ο προορισμός προώθησης που επιλέξατε είναι σωστός και, στη συνέχεια, επιλέξτε **Κλείσιμο**.

❻ Στο **Αποτ. επιλ. προώθ.**, επιλέξτε εάν θα εκτυπώσετε τα ληφθέντα έγγραφα ή εάν θα τα αποθηκεύσετε στο Εισερχόμενα του εκτυπωτή όταν αποτύχει η προώθησή τους.

! Σημαντικό:

Όταν το Εισερχόμενα ή η απόρρητη θυρίδα είναι γεμάτη, απενεργοποιείται η παραλαβή φαξ. Πρέπει να διαγράψετε τα έγγραφα από τα εισερχόμενα αφότου ελεγχθούν. Ο αριθμός των εγγράφων των οποίων η προώθηση απέτυχε, εμφανίζεται στο  στην αρχική οθόνη μαζί με άλλες μη επεξεργασμένες εργασίες.

6. Επιλέξτε **Κλείσιμο** για να ολοκληρώσετε τις ρυθμίσεις **Αποθ./Προορ. προώθ.**.

Σημείωση:

Μπορείτε να ρυθμίσετε τον εκτυπωτή για αποστολή email σε άτομα που θέλετε να ειδοποιήσετε σχετικά με τα αποτελέσματα των φαξ που προωθούνται όταν ολοκληρωθεί η διαδικασία προώθησης. Εφόσον χρειαστεί, επιλέξτε **Ειδοποιήσεις email**, ορίστε τις διαδικασίες και, στη συνέχεια, επιλέξτε τον προορισμό όπου θέλετε να στείλετε ειδοποιήσεις από τη λίστα επαφών.

7. Επιλέξτε **OK** μέχρι να επιστρέψετε στην οθόνη **Αποθ. /Ρυθμ. προώθησης** για να ολοκληρώσετε την **Αποθ. υπό συνθήκ./Προώθ.**.

8. Επιλέξτε το καταχωρισμένο πλαίσιο για το οποίο πραγματοποιήσατε ρύθμιση προϋπόθεσης και, στη συνέχεια, επιλέξτε **Ενεργοποίηση**.

Αυτό ολοκληρώνει την πραγματοποίηση ρυθμίσεων αποθήκευσης υπό όρους για τη λήψη φαξ. Μπορείτε να ορίσετε το **Κοινές ρυθμίσεις**, εάν είναι απαραίτητο. Για λεπτομέρειες, βλ. την επεξήγηση για τις **Κοινές ρυθμίσεις** στο μενού **Αποθ. /Ρυθμ. προώθησης**.

Σημείωση:

- Αυτό ολοκληρώνει την πραγματοποίηση ρυθμίσεων προώθησης υπό όρους για τη λήψη φαξ. Μπορείτε να ορίσετε το **Κοινές ρυθμίσεις**, εάν είναι απαραίτητο. Για λεπτομέρειες, βλ. την επεξήγηση για τις **Κοινές ρυθμίσεις** στο μενού **Αποθ. /Ρυθμ. προώθησης**.
- Εάν έχετε επιλέξει κοινόχρηστο φάκελο σε ένα δίκτυο ή μια διεύθυνση email ως τον προορισμό προώθησης, συνιστούμε να δείτε εάν μπορείτε να στείλετε μια σαρωμένη εικόνα στον προορισμό στη λειτουργία σάρωσης. Επιλέξτε **Σάρωση > Email** ή **Σάρωση > Φάκελος δικτ./FTP** από την αρχική οθόνη, επιλέξτε τον προορισμό και, στη συνέχεια, αρχίστε τη σάρωση.

Σχετικές πληροφορίες

➔ «Αποθ. /Ρυθμ. προώθησης» στη σελίδα 337

Ρυθμίσεις για τον αποκλεισμό ανεπιθύμητων φαξ

Έχετε τη δυνατότητα να αποκλείσετε τα ανεπιθύμητα φαξ.

1. Επιλέξτε **Ρυθμίσ** στην αρχική οθόνη του πίνακα ελέγχου του εκτυπωτή.
2. Επιλέξτε **Γενικές ρυθμίσεις > Ρυθμίσεις φαξ > Βασικές ρυθμίσεις > Φαξ απόρριψης**.
3. Ορίστε το κριτήριο για αποκλεισμό ανεπιθύμητων φαξ.
Επιλέξτε **Φαξ απόρριψης** και, στη συνέχεια, ενεργοποιήστε τις ακόλουθες επιλογές.
 - Λίστα αριθμών απόρριψης: Απορρίπτει τα φαξ που περιέχονται στη λίστα ανεπιθύμητων αριθμών.
 - Αποκλεισμός κενού κεφαλίδας φαξ: Απορρίπτει τα φαξ με κενές πληροφορίες κεφαλίδας.
 - Μη καταχωρημένες επαφές: Απορρίπτει τα φαξ από αριθμούς που δεν έχουν προστεθεί στη λίστα επαφών.
4. Κάντε κλικ στο  για να επιστρέψετε στην οθόνη **Φαξ απόρριψης**.
5. Εάν χρησιμοποιείτε τη **Λίστα αριθμών απόρριψης**, επιλέξτε **Επεξεργασία λίστας απόρριψης αριθμών** και, στη συνέχεια, επεξεργαστείτε τη λίστα.

Πραγματοποίηση ρυθμίσεων για αποστολή και λήψη φαξ σε υπολογιστή

Για να αποστέλλετε και να λαμβάνετε από έναν υπολογιστή-πελάτη, το FAX Utility πρέπει να είναι εγκατεστημένο στον υπολογιστή που είναι συνδεδεμένος μέσω δικτύου ή καλωδίου USB.

Ενεργοποίηση αποστολής φαξ από έναν υπολογιστή

Ρυθμίστε τα εξής χρησιμοποιώντας το Web Config.

1. Μεταβείτε στο Web Config, κάντε κλικ στην καρτέλα **Φαξ** και, στη συνέχεια, κάντε κλικ στην επιλογή **Ρυθμίσεις αποστολής**.

2. Επιλέξτε **Χρήση** για το **Λειτουργία PC σε FAX**.

Η προεπιλεγμένη τιμή ρύθμισης του **Λειτουργία PC σε FAX** είναι **Χρήση**. Για να απενεργοποιήσετε την αποστολή φαξ από έναν υπολογιστή, επιλέξτε **Μην χρησιμοποιείτε**.

3. Κάντε κλικ στην επιλογή **OK**.

Πραγματοποίηση ρύθμισης Αποθήκευση σε υπολογιστή για να λαμβάνονται φαξ

Μπορείτε να λαμβάνετε φαξ σε υπολογιστή, χρησιμοποιώντας το FAX Utility. Εγκαταστήστε το FAX Utility σε έναν υπολογιστή-πελάτη και προβείτε στη ρύθμιση. Για λεπτομέρειες, ανατρέξτε στις Βασικές λειτουργίες στη βοήθεια FAX Utility (εμφανίζεται στο κεντρικό παράθυρο).

Το παρακάτω στοιχείο ρύθμισης στον πίνακα ελέγχου του εκτυπωτή έχει οριστεί σε **Ναι** και τα ληφθέντα φαξ μπορούν να αποθηκεύονται στον υπολογιστή.

Ρυθμίσ > Γενικές ρυθμίσεις > Ρυθμίσεις φαξ > Ρυθμίσεις λήψης > Αποθ. /Ρυθμ. προώθησης > Αποθ. χωρίς συνθήκες/ Προώθηση > Αποθήκευση σε υπολογιστή

Ρύθμιση Αποθήκευση σε υπολογιστή για ταυτόχρονη εκτύπωση και αποθήκευση των φαξ

Μπορείτε να προβείτε σε αυτήν τη ρύθμιση για να εκτυπώνονται και να αποθηκεύονται τα ληφθέντα φαξ σε έναν υπολογιστή.

1. Επιλέξτε **Ρυθμίσ** στην αρχική οθόνη του πίνακα ελέγχου του εκτυπωτή.
2. Επιλέξτε **Γενικές ρυθμίσεις > Ρυθμίσεις φαξ > Ρυθμίσεις λήψης**.
3. Επιλέξτε **Αποθ. /Ρυθμ. προώθησης > Αποθ. χωρίς συνθήκες/ Προώθηση > Αποθήκευση σε υπολογιστή > Ναι και εκτύπωση**.

Ρύθμιση Αποθήκευση σε υπολογιστή για να μην λαμβάνονται φαξ

Για να ορίσετε στον εκτυπωτή να μην αποθηκεύει τα ληφθέντα φαξ στον υπολογιστή, αλλάξτε τις ρυθμίσεις στον εκτυπωτή.

Σημείωση:

Μπορείτε, επίσης, να αλλάξετε τις ρυθμίσεις χρησιμοποιώντας το FAX Utility. Ωστόσο, αν υπάρχουν μη αποθηκευμένα φαξ στον υπολογιστή, η λειτουργία δεν εκτελείται.

1. Επιλέξτε **Ρυθμίσ** στην αρχική οθόνη του πίνακα ελέγχου του εκτυπωτή.
2. Επιλέξτε **Γενικές ρυθμίσεις > Ρυθμίσεις φαξ > Ρυθμίσεις λήψης**.
3. Επιλέξτε **Αποθ. /Ρυθμ. προώθησης > Αποθ. χωρίς συνθήκες/ Προώθηση > Αποθήκευση σε υπολογιστή > Όχι**.

Πραγματοποίηση βασικών ρυθμίσεων λειτουργίας για τον εκτυπωτή

Ρύθμιση του πίνακα ελέγχου

Ρυθμίσεις για τον πίνακα ελέγχου του εκτυπωτή. Μπορείτε να πραγματοποιήσετε τις εξής ρυθμίσεις.

1. Μεταβείτε στο Web Config και επιλέξτε την καρτέλα **Διαχείριση συσκευής > Πίνακας ελέγχου**.

2. Ρυθμίστε τα ακόλουθα στοιχεία ανάλογα με τις απαιτήσεις σας.

Γλώσσα

Επιλέξτε τη γλώσσα που χρησιμοποιείται στον πίνακα ελέγχου.

Κλείδωμα πίνακα

Αν επιλέξετε **Ενεργοποίηση**, δεν θα μπορείτε να επιλέξετε άλλα στοιχεία που χρειάζονται δικαιώματα του διαχειριστή. Για να τα επιλέξετε, συνδεθείτε στον εκτυπωτή ως διαχειριστής. Εάν δεν έχει οριστεί κωδικός πρόσβασης διαχειριστή, το κλείδωμα του πίνακα είναι απενεργοποιημένο.

Λήξη χρονικού ορίου λειτουργίας

Εάν επιλέξετε **Ενεργοποίηση**, όταν συνδέεστε ως χρήστης ελεγχόμενης πρόσβασης ή διαχειριστής, θα αποσυνδέεστε αυτόματα και θα επιστρέψετε στην αρχική οθόνη όταν δεν υπάρχει δραστηριότητα για ένα συγκεκριμένο χρονικό διάστημα.

Μπορείτε να ορίσετε ένα χρονικό διάστημα από 10 δευτερόλεπτα έως 240 λεπτά, με διαβάθμιση ανά δευτερόλεπτο.

Σημείωση:

Μπορείτε επίσης να ρυθμίσετε από τον πίνακα ελέγχου του εκτυπωτή.

Γλώσσα: **Ρυθμίσ > Γενικές ρυθμίσεις > Βασικές ρυθμίσεις > Γλώσσα/Language**

Κλείδωμα πίνακα: **Ρυθμίσ > Γενικές ρυθμίσεις > Διαχείριση συστήματος > Ρυθμίσεις Ασφαλείας > Ρυθμίσεις διαχειριστή > Ρύθμιση κλειδώματος**

Λήξη χρον. ορίου λει.: **Ρυθμίσ > Γενικές ρυθμίσεις > Βασικές ρυθμίσεις > Λήξη χρον. ορίου λειτ.** (Μπορείτε να ορίσετε *Ενεργό* ή *Ανενεργό*.)

3. Κάντε κλικ στην επιλογή **OK**.

Ρυθμίσεις εξοικονόμησης ενέργειας κατά τη διάρκεια αδράνειας

Μπορείτε να ρυθμίσετε την ώρα αλλαγής σε λειτουργία εξοικονόμησης ενέργειας ή απενεργοποίησης, όταν ο πίνακας ελέγχου του εκτυπωτή δεν λειτουργεί για μια συγκεκριμένη χρονική περίοδο. Ορίστε την ώρα ανάλογα με το περιβάλλον χρήσης σας.

1. Μεταβείτε στο Web Config και επιλέξτε την καρτέλα **Διαχείριση συσκευής > Εξοικονόμηση ενέργειας**.

2. Εισαγάγετε την ώρα για το **Χρονοδιακόπτης αδράνειας** για να αλλάξει σε λειτουργία εξοικονόμησης ενέργειας όταν υπάρχει αδράνεια.

Σημείωση:

Μπορείτε, επίσης, να ρυθμίσετε από τον πίνακα ελέγχου του εκτυπωτή.

Ρυθμίσ > Γενικές ρυθμίσεις > Βασικές ρυθμίσεις > Χρον. Ύπνου

3. Επιλέξτε την ώρα απενεργοποίησης για το **Χρονοδιακόπτης απενεργοποίησης** ή **Απενεργοποίηση όταν ανενεργό**, ανάλογα με την τοποθεσία αγοράς. Εάν χρησιμοποιείτε τη λειτουργία φαξ, ορίστε σε **Καθόλου** ή **Απενεργοποίηση**, ανάλογα με την τοποθεσία αγοράς.

Σημείωση:

Μπορείτε, επίσης, να ρυθμίσετε από τον πίνακα ελέγχου του εκτυπωτή.

Ρυθμίσ > Γενικές ρυθμίσεις > Βασικές ρυθμίσεις > Απενερ χρονοδιακ ή Ρυθμ. απενεργ.

4. Κάντε κλικ στην επιλογή **OK**.

Ρύθμιση του ήχου

Πραγματοποιήστε ρυθμίσεις ήχου όταν λειτουργείτε τον πίνακα ελέγχου, εκτύπωση, αποστολή φαξ κ.ο.κ.

Σημείωση:

Μπορείτε, επίσης, να ρυθμίσετε από τον πίνακα ελέγχου του εκτυπωτή.

Ρυθμίσεις > Γενικές ρυθμίσεις > Βασικές ρυθμίσεις > Ήχοι

1. Μεταβείτε στο Web Config και επιλέξτε την καρτέλα **Διαχείριση συσκευής > Ήχος**.
2. Ρυθμίστε τα παρακάτω στοιχεία, όπως απαιτείται.
 - Κανονική λειτουργία
Ρυθμίστε τον ήχο όταν ο εκτυπωτής έχει οριστεί σε **Κανονική λειτουργία**.
 - Λειτουργία χωρίς μηνύματα
Ρυθμίστε τον ήχο όταν ο εκτυπωτής έχει οριστεί σε **Αθόρυβη λειτουργία**.
Αυτό ενεργοποιείται όταν ενεργοποιείται ένα από τα παρακάτω στοιχεία.
 - Πίνακας ελέγχου εκτυπωτή:
Ρυθμίσεις > Γενικές ρυθμίσεις > Ρυθμίσεις εκτυπωτή > Αθόρυβη λειτουργία
Ρυθμίσεις > Γενικές ρυθμίσεις > Ρυθμίσεις φαξ > Ρυθμίσεις λήψης > Ρυθμ. Εκτύπωσ. > Αθόρυβη λειτουργία
 - Web Config:
Καρτέλα **Φαξ > Ρυθμ. Εκτύπωσ. > Αθόρυβη λειτουργία**
3. Κάντε κλικ στην επιλογή **OK**.

Συγχρονισμός ημερομηνίας και ώρας με τον διακομιστή ώρας

Όταν γίνεται συγχρονισμός με τον διακομιστή ώρας (διακομιστής NTP), μπορείτε να συγχρονίζετε την ώρα του εκτυπωτή και του υπολογιστή στο δίκτυο. Ο διακομιστής ώρας μπορεί να χρησιμοποιείται εντός του οργανισμού ή να κοινοποιείται στο Internet.

Όταν χρησιμοποιείται πιστοποιητικό αρχής έκδοσης πιστοποιητικών (CA) ή έλεγχος ταυτότητας Kerberos, τα προβλήματα που σχετίζονται με την ώρα αποφεύγονται μέσω του συγχρονισμού με τον διακομιστή ώρας.

1. Μεταβείτε στο Web Config και επιλέξτε την καρτέλα **Διαχείριση συσκευής > Ημερομηνία και ώρα > Διακομιστής ώρας**.
2. Επιλέξτε **Χρήση για Χρήση Διακομιστή ώρας**.
3. Εισαγάγετε τη διεύθυνση του διακομιστή ώρας στο πεδίο **Διεύθυνση Διακομιστή ώρας**.
Μπορείτε να χρησιμοποιήσετε τη μορφή IPv4, IPv6 ή FQDN. Εισαγάγετε έως 252 χαρακτήρες. Αν δεν το καθορίσετε, αφήστε το κενό.
4. Εισαγάγετε πληροφορίες στο πεδίο **Διάστημα ενημέρωσης (λεπτά)**.
Μπορείτε να εισαγάγετε τιμές έως 10.800 λεπτά, με διαβάθμιση ανά λεπτό.

5. Κάντε κλικ στην επιλογή **OK**.

Σημείωση:

Μπορείτε να επιβεβαιώσετε την κατάσταση της σύνδεσης με τον διακομιστή ώρας από το στοιχείο **Κατάσταση Διακομιστή ώρας**.

Ρυθμίστε την προεπιλεγμένη τιμή για σάρωση, αντιγραφή και αποστολή φαξ. (Προεπιλεγμένες ρυθμίσεις χρήστη)

Μπορείτε να ορίσετε την προεπιλεγμένη τιμή για τις λειτουργίες.

Μπορείτε να ορίσετε τις ακόλουθες λειτουργίες.

- Σάρωση στο φάκελο δικτύου/FTP
- Σάρωση σε email
- Σάρωση σε συσκευή μνήμης
- Σάρωση στο cloud
- Αντιγραφή
- Φαξ

1. Μεταβείτε στο **Web Config** και επιλέξτε τις λειτουργίες για τις οποίες θέλετε να ορίσετε την προεπιλεγμένη τιμή για την καρτέλα **Σάρωση/Αντιγραφή > Προεπιλεγμ. ρυθμ. χρήστη**.

Επιλέξτε την καρτέλα **Φαξ > Προεπιλεγμ. ρυθμ. χρήστη** για να ορίσετε την προεπιλεγμένη τιμή για φαξ.

2. Ορίστε κάθε στοιχείο.

3. Κάντε κλικ στην επιλογή **OK**.

Εάν ο συνδυασμός της τιμής δεν είναι έγκυρος, τροποποιείται αυτόματα και, στη συνέχεια, ορίζεται μια έγκυρη τιμή.

Προβλήματα κατά την πραγματοποίηση ρυθμίσεων

Συμβουλές για την επίλυση προβλημάτων

- Έλεγχος του μηνύματος σφάλματος

Όταν προκύπτει πρόβλημα ελέγχετε πρώτα αν υπάρχουν μηνύματα στον πίνακα ελέγχου του εκτυπωτή ή στην οθόνη του προγράμματος οδήγησης. Αν έχετε ορίσει email ειδοποίησης για συμβάντα, μπορείτε να μαθαίνετε αμέσως την κατάσταση.

- Αναφορά σύνδεσης δικτύου

Κάνει διάγνωση της κατάστασης δικτύου και εκτυπωτή, και έπειτα εκτυπώνει τα αποτελέσματα.

Μπορείτε να βρείτε το σφάλμα της διάγνωσης από την πλευρά του εκτυπωτή.

- Έλεγχος της κατάστασης επικοινωνίας

Ελέγξτε την κατάσταση της επικοινωνίας του υπολογιστή-διακομιστή ή υπολογιστή-πελάτη χρησιμοποιώντας εντολές όπως ping και ipconfig.

Έλεγχος σύνδεσης

Για τον έλεγχο της σύνδεσης από τον εκτυπωτή προς τον διακομιστή αλληλογραφίας, εκτελέστε τη λειτουργία ελέγχου σύνδεσης από τον εκτυπωτή. Επίσης, ελέγξτε τη σύνδεση από τον υπολογιστή-πελάτη προς τον διακομιστή για να ελέγξετε την κατάσταση επικοινωνίας.

Αρχικοποίηση των ρυθμίσεων

Αν οι ρυθμίσεις και η κατάσταση επικοινωνίας δεν εμφανίσουν πρόβλημα, τα προβλήματα μπορεί να επιλυθούν απενεργοποιώντας ή αρχικοποιώντας τις ρυθμίσεις δικτύου του εκτυπωτή και ρυθμίζοντάς τις ξανά.

Αδυναμία πρόσβασης στο Web Config

Δεν έχει εκχωρηθεί η διεύθυνση IP στον εκτυπωτή.

Μπορεί να μην έχει εκχωρηθεί μια έγκυρη διεύθυνση IP στον εκτυπωτή. Ρυθμίστε τη διεύθυνση IP χρησιμοποιώντας τον πίνακα ελέγχου του εκτυπωτή. Μπορείτε να επιβεβαιώσετε τις τρέχουσες ρυθμίσεις με ένα φύλλο κατάστασης δικτύου ή από τον πίνακα ελέγχου εκτυπωτή.

Το πρόγραμμα περιήγησης web δεν υποστηρίζει ισχύ κρυπτογράφησης για SSL/TLS.

Το SSL/TLS έχει Ισχύς κρυπτογράφησης. Μπορείτε να ανοίξετε το Web Config χρησιμοποιώντας ένα πρόγραμμα περιήγησης web που υποστηρίζει μαζικές κρυπτογραφήσεις, όπως υποδεικνύεται παρακάτω. Ελέγξτε ότι χρησιμοποιείτε ένα υποστηριζόμενο πρόγραμμα περιήγησης.

80 bit: AES256/AES128/3DES

112 bit: AES256/AES128/3DES

128 bit: AES256/AES128

192 bit: AES256

256 bit: AES256

Το Πιστοποιητικό υπογεγραμμένο από την CA έληξε.

Εάν υπάρχει πρόβλημα με την ημερομηνία λήξης του πιστοποιητικού, εμφανίζεται το μήνυμα «Το πιστοποιητικό έληξε» όταν συνδέεστε στο Web Config με επικοινωνία SSL/TLS (https). Εάν το μήνυμα εμφανίζεται πριν την ημερομηνία λήξης του, βεβαιωθείτε ότι η ημερομηνία εκτυπωτή έχει ρυθμιστεί σωστά.

Το κοινό όνομα εκτυπωτή και πιστοποιητικού δεν συμφωνούν.

Εάν το κοινό όνομα του πιστοποιητικού και εκτυπωτή δεν συμφωνούν, εμφανίζεται το μήνυμα «Το όνομα του πιστοποιητικού ασφαλείας δεν συμφωνεί...» κατά την πρόσβαση στο Web Config χρησιμοποιώντας επικοινωνία SSL/TLS (https). Αυτό συμβαίνει γιατί δεν συμφωνούν οι παρακάτω διευθύνσεις IP.

Η διεύθυνση IP καταχωρήθηκε σε κοινό όνομα για τη δημιουργία ενός Πιστοποιητικό αυτόματης υπογραφής ή CSR

Η διεύθυνση IP καταχωρήθηκε στο πρόγραμμα περιήγησης web όταν εκτελείται το Web Config

Για το Πιστοποιητικό αυτόματης υπογραφής, ενημερώστε το πιστοποιητικό.

Για Πιστοποιητικό υπογεγραμμένο από την CA, πάρτε πάλι το πιστοποιητικό για τον εκτυπωτή.

Η ρύθμιση διακομιστή μεσολάβησης τοπικής διεύθυνσης δεν έχει οριστεί στο πρόγραμμα περιήγησης web.

Όταν ο εκτυπωτής ορίζεται για χρήση διακομιστή μεσολάβησης, ρυθμίστε το πρόγραμμα περιήγησης web για μη σύνδεση στην τοπική διεύθυνση μέσω του διακομιστή μεσολάβησης.

❑ Windows:

Επιλέξτε **Πίνακας ελέγχου > Δίκτυο και Internet > Επιλογές Internet > Συνδέσεις > Ρυθμίσεις LAN > Διακομιστής μεσολάβησης** και, στη συνέχεια, ρυθμίστε για μη χρήση του διακομιστή μεσολάβησης για LAN (τοπικές διευθύνσεις).

❑ Mac OS:

Επιλέξτε **Προτιμήσεις συστήματος > Δίκτυο > Για προχωρημένους > Διακομιστές μεσολάβησης** και, στη συνέχεια, κάντε εγγραφή της τοπικής διεύθυνσης για **Παράκαμψη ρυθμίσεων διακομιστή μεσολάβησης για αυτούς τους κεντρικούς υπολογιστές και τομείς**.

Παράδειγμα:

192.168.1.*: Τοπική διεύθυνση 192.168.1.XXX, μάσκα υποδικτύου 255.255.255.0

192.168.*.*: Τοπική διεύθυνση 192.168.XXX.XXX, μάσκα υποδικτύου 255.255.0.0

Διαχείριση του εκτυπωτή

Παρουσίαση δυνατοτήτων ασφαλείας προϊόντος

Αυτή η ενότητα παρουσιάζει τη λειτουργία ασφαλείας των συσκευών Epson.

Όνομα δυνατότητας	Τύπος δυνατότητας	Τι θα ορίσετε	Τι θα αποτρέψετε
Ρύθμιση κωδικού πρόσβασης διαχειριστή	Κλειδώνει τις ρυθμίσεις συστήματος, όπως ρύθμιση σύνδεσης για δίκτυο ή USB, αναλυτική ρύθμιση για λήψη/μετάδοση φαξ ή μεταφορά και τις προεπιλεγμένες ρυθμίσεις χρήστη.	Ένας διαχειριστής ορίζει έναν κωδικό πρόσβασης για τη συσκευή. Μπορείτε να ορίσετε ή αλλάξετε από το Web Config και τον πίνακα ελέγχου του εκτυπωτή.	Αποτρέπει την εσφαλμένη ανάγνωση και αλλαγή των πληροφοριών που αποθηκεύονται στη συσκευή όπως το αναγνωριστικό, τον κωδικό πρόσβασης, τις ρυθμίσεις δικτύου και τις επαφές. Επίσης, μειώστε ένα ευρύ φάσμα κινδύνων όπως διαρροή πληροφοριών για το περιβάλλον δικτύου ή την πολιτική ασφαλείας.
Ρύθμιση ελέγχου πρόσβασης	Περιορίζει τις λειτουργίες που μπορούν να χρησιμοποιηθούν σε συσκευές, όπως εκτύπωση, σάρωση, αντιγραφή και αποστολή φαξ για κάθε χρήστη. Εάν συνδεθείτε με έναν λογαριασμό χρήστη που έχει καταχωρηθεί εκ των προτέρων, επιτρέπεται να χρησιμοποιήσετε ορισμένες λειτουργίες. Επιπλέον, μετά τη σύνδεση από τον πίνακα ελέγχου, θα αποσυνδεθείτε αυτόματα εάν δεν υπάρχει δραστηριότητα για μια συγκεκριμένη χρονική περίοδο.	Καταχωρίστε οποιονδήποτε λογαριασμό χρήστη και, στη συνέχεια, επιλέξτε τη λειτουργία που θέλετε να επιτρέψετε, όπως αντιγραφή και σάρωση. Μπορείτε να καταχωρίσετε έως και 10 λογαριασμούς χρήστη.	Ο κίνδυνος διαρροής και μη εξουσιοδοτημένης προβολής δεδομένων μπορεί να μειωθεί ελαχιστοποιώντας τους αριθμούς λειτουργιών σύμφωνα με το εταιρικό περιεχόμενο και τον ρόλο του χρήστη.

Όνομα δυνατότητας	Τύπος δυνατότητας	Τι θα ορίσετε	Τι θα αποτρέψετε
Ρύθμιση εξωτερικής διασύνδεσης	Ελέγχει τη διασύνδεση, όπως τη θύρα USB που συνδέεται στη συσκευή.	Ενεργοποιήστε ή απενεργοποιήστε τη θύρα USB για τη σύνδεση εξωτερικών συσκευών, όπως μνήμη USB και σύνδεση USB με τον υπολογιστή.	<input type="checkbox"/> Έλεγχος θύρας USB: μειώνει την πιθανότητα λήψης δεδομένων μέσω μη εξουσιοδοτημένης σάρωσης εμπιστευτικών εγγράφων. <input type="checkbox"/> Σύνδεση USB υπολογιστή: αποτρέπει τη μη εξουσιοδοτημένη χρήση της συσκευής απαγορεύοντας την εκτύπωση ή σάρωση χωρίς χρήση του δικτύου.

Σχετικές πληροφορίες

- ➔ «Εφαρμογή για τη Ρύθμιση παραμέτρων λειτουργιών εκτυπωτή (Web Config)» στη σελίδα 323
- ➔ «Διαμόρφωση του κωδικού πρόσβασης διαχειριστή» στη σελίδα 441
- ➔ «Περιορισμός διαθέσιμων δυνατοτήτων» στη σελίδα 450
- ➔ «Απενεργοποίηση της εξωτερικής διεπαφής» στη σελίδα 452

Ρυθμίσεις διαχειριστή

Διαμόρφωση του κωδικού πρόσβασης διαχειριστή

Όταν ορίζετε τον κωδικό πρόσβασης διαχειριστή, μπορείτε να αποτρέψετε τους χρήστες από το να αλλάξουν τις ρυθμίσεις διαχείρισης συστήματος. Μπορείτε να ορίσετε και αλλάξετε τον κωδικό πρόσβασης διαχειριστή χρησιμοποιώντας το Web Config, τον πίνακα ελέγχου εκτυπωτή ή το Epson Device Admin. Όταν χρησιμοποιείτε το Epson Device Admin, ανατρέξτε στον οδηγό Epson Device Admin ή στη βοήθεια.

Σχετικές πληροφορίες

- ➔ «Εφαρμογή για τη Ρύθμιση παραμέτρων λειτουργιών εκτυπωτή (Web Config)» στη σελίδα 323
- ➔ «Λογισμικό για τη διαχείριση συσκευών στο δίκτυο (Epson Device Admin)» στη σελίδα 325

Διαμόρφωση του κωδικού πρόσβασης διαχειριστή από τον πίνακα ελέγχου

Μπορείτε να ορίσετε τον κωδικό πρόσβασης διαχειριστή από τον πίνακα ελέγχου του εκτυπωτή.

1. Επιλέξτε **Ρυθμίσ** στον πίνακα ελέγχου του εκτυπωτή.
2. Επιλέξτε **Γενικές ρυθμίσεις > Διαχείριση συστήματος > Ρυθμίσεις Ασφαλείας > Ρυθμίσεις διαχειριστή**.
3. Επιλέξτε **Κωδ. Πρόσβ. διαχειριστή > Καταχώρηση**.
4. Εισαγάγετε τον νέο κωδικό πρόσβασης.
5. Πληκτρολογήστε εκ νέου τον κωδικό πρόσβασης.

Σημείωση:

Μπορείτε να αλλάξετε ή διαγράψετε τον κωδικό πρόσβασης διαχειριστή όταν επιλέξετε **Αλλαγή** ή **Επαναφορά** στην οθόνη **Κωδ. Πρόσβ. διαχειριστή** και εισαγάγετε τον κωδικό πρόσβασης διαχειριστή.

Διαμόρφωση του κωδικού πρόσβασης διαχειριστή από υπολογιστή

Μπορείτε να ορίσετε τον κωδικό πρόσβασης διαχειριστή χρησιμοποιώντας το Web Config.

1. Μεταβείτε στο Web Config και επιλέξτε την καρτέλα **Ασφάλεια προϊόντος > Αλλάξτε το στοιχείο Κωδικός πρόσβασης διαχειριστή**.
2. Εισαγάγετε έναν κωδικό πρόσβασης στο **Νέος Κωδ. Πρόσβ** και **Επιβεβαίωση νέου Κωδ. Πρόσβ**. Εισαγάγετε το όνομα χρήστη, εάν είναι απαραίτητο.
Εάν θέλετε να αλλάξετε τον κωδικό πρόσβασης σε έναν νέο, εισαγάγετε έναν τρέχοντα κωδικό πρόσβασης.
3. Επιλέξτε **OK**.

Σημείωση:

- Για να ορίσετε ή αλλάξετε τα κλειδωμένα στοιχεία μενού, επιλέξτε **Σύνδεση διαχειριστή** και, στη συνέχεια, εισαγάγετε τον κωδικό πρόσβασης διαχειριστή.
- Για να διαγράψετε τον κωδικό πρόσβασης διαχειριστή, επιλέξτε την καρτέλα **Ασφάλεια προϊόντος > Διαγράψτε το στοιχείο Κωδικός πρόσβασης διαχειριστή** και, στη συνέχεια, εισαγάγετε τον κωδικό πρόσβασης διαχειριστή.

Σχετικές πληροφορίες

➔ «Εφαρμογή για τη Ρύθμιση παραμέτρων λειτουργιών εκτυπωτή (Web Config)» στη σελίδα 323

Έλεγχος του χειρισμού πίνακα

Αν ορίσετε κωδικό πρόσβασης διαχειριστή και ενεργοποιήσετε τη Ρύθμιση κλειδώματος, μπορείτε να κλειδώσετε τα στοιχεία που σχετίζονται με τις ρυθμίσεις συστήματος του εκτυπωτή, ώστε να μην μπορούν να τα αλλάζουν οι χρήστες.

Ενεργοποίηση του Ρύθμιση κλειδώματος

Ενεργοποιήστε το Ρύθμιση κλειδώματος για τον εκτυπωτή όπου έχει οριστεί ο κωδικός πρόσβασης.

Ορίστε πρώτα έναν κωδικό πρόσβασης διαχειριστή.

Ενεργοποίηση του Ρύθμιση κλειδώματος από τον Πίνακα ελέγχου

1. Επιλέξτε **Ρυθμίς** στον πίνακα ελέγχου του εκτυπωτή.
2. Επιλέξτε **Γενικές ρυθμίσεις > Διαχείριση συστήματος > Ρυθμίσεις Ασφαλείας > Ρυθμίσεις διαχειριστή**.
3. Επιλέξτε **Ενερ.** στο **Ρύθμιση κλειδώματος**.

Ελέγξτε ότι εμφανίζεται το  στην αρχική οθόνη.

Ενεργοποίηση του Ρύθμιση κλειδώματος από έναν υπολογιστή

1. Μεταβείτε στο Web Config και κάντε κλικ στο **Σύνδεση διαχειριστή**.
2. Εισαγάγετε το όνομα χρήστη και κωδικό πρόσβασης και, στη συνέχεια, κάντε κλικ στο **OK**.
3. Επιλέξτε την καρτέλα **Διαχείριση συσκευής > Πίνακας ελέγχου**.
4. Στο **Κλείδωμα πίνακα**, επιλέξτε **Ενεργοποίηση**.
5. Κάντε κλικ στην επιλογή **OK**.
6. Ελέγξτε ότι εμφανίζεται το  στην αρχική οθόνη του πίνακα ελέγχου του εκτυπωτή.

Σχετικές πληροφορίες

➔ «Εφαρμογή για τη Ρύθμιση παραμέτρων λειτουργιών εκτυπωτή (Web Config)» στη σελίδα 323

Ρύθμιση κλειδώματος στοιχεία για το μενού Γενικές ρυθμίσεις

Αυτή είναι μια λίστα των στοιχείων Ρύθμιση κλειδώματος στο **Ρυθμίς > Γενικές ρυθμίσεις** στον πίνακα ελέγχου.

Ορισμένες λειτουργίες μπορούν να ενεργοποιηθούν ή απενεργοποιηθούν μεμονωμένα.

Μενού Γενικές ρυθμίσεις		Κλείδωμα πίνακα
Βασικές ρυθμίσεις		-
	Φωτεινότη. LCD	-
	Ήχοι	-
	Χρον. Ύπνου	✓
	Επαναφορά από αδράνεια	-
	Απενερ χρονοδιακ ή Ρυθμ. απενεργ.	✓
	Ρυθμίς. Ημερομηνίας/Ωρας	✓
	Χώρα/Περιοχή	✓
	Γλώσσα/Language	✓*1
	Οθόνη έναρξης	✓
	Επεξεργασία διάταξης Αρχικής οθόνης	✓
	Ταπετσαρία	✓
	Λήξη χρον. ορίου λειτ.	✓
	Πληκτρολόγιο	-
	Προεπ. οθ.(Job/Status)	✓

Μενού Γενικές ρυθμίσεις		Κλείδωμα πίνακα
Ρυθμίσεις εκτυπωτή		-
	Ρυθμίσεις προέλ. χαρτιού	-
	Καθολικές ρυθμίσεις εκτύπ.	✓
	Αυτόμ. επίλυση σφάλματος	✓
	Διεπαφή συσκευής μνήμης	✓
	Χοντρό χαρτί	✓*1
	Αθόρυβη λειτουργία	✓*1
	Χρόνος στεγνώματος μελάνης	-
	Διπλ.κατεύθ.	-
	Αυτόματη επέκταση Output Tray	-
	Σύνδεση Η/Υ μέσω USB	✓

Μενού Γενικές ρυθμίσεις		Κλείδωμα πίνακα
Ρυθμίσεις δικτύου		✓

Μενού Γενικές ρυθμίσεις		Κλείδωμα πίνακα
	Ρύθμ. Wi-Fi	✓
	Ρύθμιση ενσύρματου LAN	✓
	Κατάσταση δικτύου	✓
	Κατάσταση ενσύρματου LAN/Wi-Fi	✓ ^{*2}
	Κατάσταση Wi-Fi Direct	✓ ^{*2}
	Κατάσταση διακομ. Email	✓ ^{*2}
	Φύλλο κατάσ εκτ	✓ ^{*2}
	Έλεγχος σύνδεσης	✓ ^{*3}
	Σύνθετα	✓
	Όνομα συσκευής	✓
	TCP/IP	✓
	Διακομιστής μεσολάβησ.	✓
	Διακομιστής Email	✓
	Διεύθυνση IPv6	✓
	Κοινή χρήση δικτύου MS	✓
	Ταχύτητα σύνδεσης και Αμφίδρ. λειτουρ.	✓
	Ανακατευθύνετε το HTTP στο HTTPS	✓
	Απενεργοποίηση Φίλτρου IPsec/IP	✓
	Απενεργοποίηση IEEE802.1X	✓

Μενού Γενικές ρυθμίσεις		Κλείδωμα πίνακα
	Ρυθμίσεις υπηρεσίας Web	✓
	Epson Connect Υπηρεσίες	✓

Μενού Γενικές ρυθμίσεις		Κλείδωμα πίνακα
	Ρυθμίσεις φαξ	✓

Μενού Γενικές ρυθμίσεις		Κλείδωμα πίνακα
	Πλήκτ. γρήγορης λειτουργίας	✓
	Βασικές ρυθμίσεις	✓
	Ρυθμίσεις αποστολής	✓
	Ρυθμίσεις λήψης	✓
	Ρυθμίσεις αναφοράς	✓
	Ρυθμίσεις Ασφαλείας	✓
	Έλεγχος σύνδεσης φαξ	✓
	Οδηγός ρύθμισης φαξ	✓

Μενού Γενικές ρυθμίσεις		Κλείδωμα πίνακα
	Ρυθμίσεις σάρωσης	✓
	Επιβεβαίωση Παραλήπτη	✓
	Διακομιστής Email	✓

Μενού Γενικές ρυθμίσεις		Κλείδωμα πίνακα
	Διαχείριση συστήματος	✓

Μενού Γενικές ρυθμίσεις		Κλειδωμα πίνακα	
Επαφές Διευθυντής		✓	
	Καταχώρηση/Διαγραφή	✓*1, *4	
	Συχνός	✓*4	
	Εκτύπωση επαφών	✓	
	Προβολή επιλογών	✓*4	
	Επιλογές αναζήτησης	✓*4	
Εκκαθ. δεδομ. εσωτ. μνήμης		✓	
Ρυθμίσεις Ασφαλείας		✓	
	Περιορισμοί	✓	
	Έλεγχος πρόσβασης	✓	
	Ρυθμίσεις διαχειριστή	✓	
		Κωδ. Πρόσβ. διαχειριστή	✓
		Ρύθμιση κλειδώματος	✓
Κρυπτογράφηση κωδικού πρόσβασης		✓	
Έρευνα πελατών		✓	
Επαναφ. εργοστ. ρυθμίσ.		✓	
Ενημέρωση υλικολογισμικού		✓	

✓ = Θα κλειδωθεί.

- = Δεν θα κλειδωθεί.

*1 : Μπορείτε να ενεργοποιήσετε ή απενεργοποιήσετε το κλειδωμα από το **Γενικές ρυθμίσεις > Διαχείριση συστήματος > Ρυθμίσεις Ασφαλείας > Περιορισμοί**.

*2 : Παρόλο που στοιχεία στο ανώτερο επίπεδο μπορούν να κλειδωθούν με κλειδωμα διαχειριστή, μπορείτε ακόμα να μεταβείτε σε αυτά από το ίδιο μενού ονόματος του **Ρυθμίσ > Κατάσταση εκτυπωτή/Εκτύπωση**.

*3 : Παρόλο που στοιχεία στο ανώτερο επίπεδο μπορούν να κλειδωθούν με κλειδωμα διαχειριστή, μπορείτε ακόμα να

μεταβείτε σε αυτά από την Αρχική σελίδα >  > Περιγραφή > Όταν δεν μπορείτε να συνδεθείτε στο δίκτυο.

*4 : Παρόλο που στοιχεία στο ανώτερο επίπεδο μπορούν να κλειδωθούν με κλειδωμα διαχειριστή, μπορείτε ακόμα να μεταβείτε σε αυτά από το ίδιο μενού ονόματος του **Ρυθμίσ > Επαφές Διευθυντής**.

Σχετικές πληροφορίες

➔ «Λοιπά στοιχεία Ρύθμιση κλειδώματος» στη σελίδα 447

➔ «Στοιχεία που μπορούν να οριστούν μεμονωμένα» στη σελίδα 448

Λοιπά στοιχεία Ρύθμιση κλειδώματος

Εκτός από το μενού Γενικές ρυθμίσεις, το Ρύθμιση κλειδώματος θα ενεργοποιούνταν για τα παρακάτω στοιχεία.

- Προκαθορ.
 - Προσθήκη νέου
 - Διαγραφή
 - Μετονομασία
 - Προσθήκη ή κατάργηση από την Αρχική οθόνη
 - Αλλαγή ρυθμίσεων χρήστη
- Ρυθμίσ > Ρυθμίσεις χρήστη.

Σχετικές πληροφορίες

- ➔ «Ρύθμιση κλειδώματος στοιχεία για το μενού Γενικές ρυθμίσεις» στη σελίδα 443
- ➔ «Στοιχεία που μπορούν να οριστούν μεμονωμένα» στη σελίδα 448

Ανεξάρτητη ρύθμιση λειτουργιών και εμφάνισης

Για ορισμένα στοιχεία προορισμού του Ρύθμιση κλειδώματος, μπορείτε να ορίσετε ξεχωριστά εάν ενεργοποιούνται ή απενεργοποιούνται.

Μπορείτε να ορίσετε τη διαθεσιμότητα κάθε χρήστη, εάν είναι απαραίτητο, όπως την καταγραφή ή αλλαγή των επαφών, την εμφάνιση του ιστορικού εργασιών κ.λπ.

1. Επιλέξτε **Ρυθμίσ** στον πίνακα ελέγχου του εκτυπωτή.
2. Επιλέξτε **Γενικές ρυθμίσεις > Διαχείριση συστήματος > Ρυθμίσεις Ασφαλείας > Περιορισμοί**.
3. Επιλέξτε το στοιχείο από τη λειτουργία της οποίας τη ρύθμιση θέλετε να αλλάξετε και, στη συνέχεια, ορίστε σε **Ενερ.** ή **Απ.**.

Στοιχεία που μπορούν να οριστούν μεμονωμένα

Ο διαχειριστής μπορεί να επιτρέψει την μεμονωμένη εμφάνιση και αλλαγή ρυθμίσεων των παρακάτω στοιχείων.

- Πρόσβαση στο αρχείο καταγραφής εργασιών: **Job/Status > Αρχείο καταγρ.**
Ελέγξτε την εμφάνιση του ιστορικού εργασιών της παρακολούθησης κατάστασης. Επιλέξτε **Ενερ.** για να επιτρέπεται η εμφάνιση του ιστορικού εργασιών.
- Πρόσβαση σε Καταχώρηση / Διαγραφή Επαφές: **Ρυθμίσ > Επαφές Διευθυντής > Καταχώρηση/Διαγραφή**
Ελέγξτε την καταχώριση και την τροποποίηση των επαφών. Επιλέξτε **Ενερ.** για να καταχωρίζετε ή να τροποποιείτε επαφές.
- Πρόσφατη πρόσβαση σε Φαξ: **Φαξ > Παραλήπτης > Πρόσφατο**
Ελέγξτε την εμφάνιση του προορισμού όταν αποστέλλετε και λαμβάνετε φαξ. Επιλέξτε **Ενερ.** για να εμφανίζεται ο προορισμός.
- Πρόσβαση σε αρχείο καταγραφής μετάδοσης φαξ: **Φαξ > Μενού > Αρχείο καταγρ. μετάδοσης**
Ελέγξτε την εμφάνιση του ιστορικού επικοινωνίας ενός φαξ. Επιλέξτε **Ενερ.** για να εμφανίζεται το ιστορικό επικοινωνίας.
- Πρόσβαση σε Αναφορά φαξ: **Φαξ > Μενού > Αναφορά φαξ**
Ελέγξτε την εκτύπωση της αναφοράς φαξ. Επιλέξτε **Ενερ.** για να επιτρέπεται η εκτύπωση.

- Πρόσβ. σε Ιστορ. εξοικον. εκτύπ. της Σάρ. σε Φάκ. δικτ./FTP: **Σάρωση > Φάκελος δικτ./FTP > Μενού > Εκτύπωση ιστορικού αποθηκευμένων**
Ελέγξτε την εκτύπωση του ιστορικού της λειτουργίας σάρωσης σε δικτυακό φάκελο. Επιλέξτε **Ενερ.** για να επιτρέπεται η εκτύπωση.
- Πρόσβαση στα Πρόσφατα της Σάρωση σε Email: **Σάρωση > Email > Παραλήπτης > Ιστορικό**
Ελέγξτε την εμφάνιση του ιστορικού της λειτουργίας σάρωσης σε email. Επιλέξτε **Ενερ.** για να εμφανίζεται το ιστορικό.
- Πρόσβ. στην προβ. ιστ. απεστ. της Σάρωση σε Email: **Σάρωση > Email > Μενού > Εμφάνιση ιστορικού αποστολών**
Ελέγξτε την εμφάνιση του ιστορικού αποστολής email της λειτουργίας σάρωσης σε email. Επιλέξτε **Ενερ.** για να εμφανίζεται το ιστορικό αποστολής email.
- Πρόσβ. στο Ιστ. απεσταλμ. εκτ. της Σάρωση σε Email: **Σάρωση > Email > Μενού > Εκτύπωση ιστορικού απεσταλμένων**
Ελέγξτε την εκτύπωση του ιστορικού αποστολής email της λειτουργίας σάρωσης σε email. Επιλέξτε **Ενερ.** για να επιτρέπεται η εκτύπωση.
- Πρόσβαση σε Γλώσσα: **Ρυθμίσ > Γλώσσα/Language**
Ελέγξτε την αλλαγή της γλώσσας που εμφανίζεται στον πίνακα ελέγχου. Επιλέξτε **Ενερ.** για να αλλάξετε τις γλώσσες.
- Πρόσβαση σε Χοντρό χαρτί: **Ρυθμίσ > Γενικές ρυθμίσεις > Ρυθμίσεις εκτυπωτή > Χοντρό χαρτί**
Ελέγξτε την τροποποίηση των ρυθμίσεων για τη λειτουργία Χοντρό χαρτί. Επιλέξτε **Ενερ.** για να αλλάξετε τις ρυθμίσεις.
- Πρόσβαση σε Αθόρυβη λειτουργία: **Ρυθμίσ > Γενικές ρυθμίσεις > Ρυθμίσεις εκτυπωτή > Αθόρυβη λειτουργία**
Ελέγξτε την τροποποίηση των ρυθμίσεων για τη λειτουργία Αθόρυβη λειτουργία. Επιλέξτε **Ενερ.** για να αλλάξετε τις ρυθμίσεις.
- Προστασία προσωπικών δεδομένων:
Ελέγξτε την εμφάνιση των πληροφοριών προορισμού στην καταχώριση γρήγορης κλήσης. Επιλέξτε **Ενερ.** για να εμφανίζεται ο προορισμός ως (***)).

Σχετικές πληροφορίες

- ➔ [«Ρύθμιση κλειδώματος στοιχεία για το μενού Γενικές ρυθμίσεις» στη σελίδα 443](#)
- ➔ [«Λοιπά στοιχεία Ρύθμιση κλειδώματος» στη σελίδα 447](#)

Σύνδεση στον εκτυπωτή ως διαχειριστής

Εάν έχει οριστεί κωδικός πρόσβασης διαχειριστή στον εκτυπωτή, τότε πρέπει να συνδεθείτε ως διαχειριστής για να χειριστείτε τα κλειδωμένα στοιχεία των μενού.

Σύνδεση στον εκτυπωτή χρησιμοποιώντας τον πίνακα ελέγχου

1. Πατήστε .
2. Πατήστε **Διαχειριστής**.

3. Εισαγάγετε τον κωδικό πρόσβασης διαχειριστή και, στη συνέχεια, πατήστε το **OK**.

Το  εμφανίζεται όταν γίνεται έλεγχος ταυτότητας και μπορείτε τότε να χρησιμοποιήσετε τα κλειδωμένα στοιχεία μενού.

Πατήστε  για να αποσυνδεθείτε.

Σημείωση:

Όταν επιλέγετε *Ενερ. για Ρυθμίσ* > *Γενικές ρυθμίσεις* > *Βασικές ρυθμίσεις* > *Λήξη χρον. ορίου λειτ.*, αποσυνδέστε αυτόματα ύστερα από μια συγκεκριμένη χρονική διάρκεια σε περίπτωση μη δραστηριότητας στον πίνακα ελέγχου.

Σύνδεση στον εκτυπωτή από υπολογιστή

Όταν συνδεθείτε στο Web Config ως διαχειριστής, μπορείτε να λειτουργήσετε στοιχεία που έχουν οριστεί σε Ρύθμιση κλειδώματος.

1. Εισαγάγετε τη διεύθυνση IP του εκτυπωτή σε ένα πρόγραμμα περιήγησης για να εκτελέσετε το Web Config.
2. Κάντε κλικ στην επιλογή **Σύνδεση διαχειριστή**.
3. Εισαγάγετε το όνομα χρήστη και κωδικό πρόσβασης διαχειριστή στο **Όνομα χρήστη** και **Τρέχων Κωδ. Πρόσβ.**
4. Κάντε κλικ στην επιλογή **OK**.

Τα κλειδωμένα στοιχεία και το **Αποσύνδεση διαχειριστή** εμφανίζονται όταν πιστοποιηθεί η ταυτότητά τους. Κάντε κλικ στο **Αποσύνδεση διαχειριστή** για να αποσυνδεθείτε.

Σημείωση:

Όταν επιλέγετε *Ενεργοποίηση* για την καρτέλα *Διαχείριση συσκευής* > *Πίνακας ελέγχου* > *Λήξη χρονικού ορίου λειτουργίας*, αποσυνδέστε αυτόματα ύστερα από μια συγκεκριμένη χρονική διάρκεια σε περίπτωση μη δραστηριότητας στον πίνακα ελέγχου.

Σχετικές πληροφορίες

➔ [«Εφαρμογή για τη Ρύθμιση παραμέτρων λειτουργιών εκτυπωτή \(Web Config\)» στη σελίδα 323](#)

Περιορισμός διαθέσιμων δυνατοτήτων

Μπορείτε να καταχωρίζετε λογαριασμούς χρηστών στον εκτυπωτή, να τους συνδέετε με λειτουργίες και να ελέγχετε τις λειτουργίες που μπορούν να χρησιμοποιούν οι χρήστες.

Όταν ενεργοποιείτε τον έλεγχο πρόσβασης, ο χρήστης μπορεί να χρησιμοποιεί λειτουργίες όπως αντιγραφή, φαξ κ.λπ., εισάγοντας τον κωδικό πρόσβασης στον πίνακα ελέγχου του εκτυπωτή και πραγματοποιώντας σύνδεση στον εκτυπωτή.

Οι μη διαθέσιμες λειτουργίες θα είναι απενεργοποιημένες και δεν θα επιλέγονται.

Από υπολογιστή, όταν καταχωρίζετε τις πληροφορίες ελέγχου ταυτότητας στο πρόγραμμα οδήγησης του εκτυπωτή ή του σαρωτή, θα μπορείτε να εκτυπώνετε ή να σαρώνετε. Για λεπτομέρειες σχετικά με τις ρυθμίσεις του προγράμματος οδήγησης, ανατρέξτε στη βοήθεια του προγράμματος οδήγησης ή στο εγχειρίδιο.

Δημιουργία του λογαριασμού χρήστη

Δημιουργήστε τον λογαριασμό χρήστη για έλεγχο πρόσβασης.

1. Μεταβείτε στο Web Config και επιλέξτε την καρτέλα **Ασφάλεια προϊόντος > Ρυθμίσεις ελέγχου πρόσβασης > Ρυθμίσεις χρήστη**.
2. Κάντε κλικ στο στοιχείο **Προσθήκη** για τον αριθμό που θέλετε να καταχωρίσετε.
3. Ρυθμίστε κάθε στοιχείο.
 - Όνομα χρήστη:
Εισαγάγετε το όνομα που εμφανίζεται στη λίστα ονομάτων χρήστη με μήκος από 1 έως 14 χαρακτήρες, με αλφαριθμητικούς χαρακτήρες.
 - Κωδικός πρόσβασης:
Εισαγάγετε έναν κωδικό πρόσβασης μήκους από 0 έως 20 χαρακτήρες σε μορφή ASCII (0x20–0x7E). Όταν αρχικοποιείται ο κωδικός πρόσβασης αφήστε τον κενό.
 - Επιλέξτε το πλαίσιο επιλογής για να ενεργοποιήσετε ή να απενεργοποιήσετε την κάθε λειτουργία. Επιλέξτε τη λειτουργία που επιτρέπετε να χρησιμοποιείται.
4. Κάντε κλικ στην επιλογή **Εφαρμογή**.
Επιστρέφει στη λίστα ρυθμίσεων χρηστών μετά από ένα συγκεκριμένο χρονικό διάστημα.
Ελέγξτε ότι εμφανίζεται το όνομα χρήστη που καταχωρίσατε στο **Όνομα χρήστη** και ότι το στοιχείο **Προσθήκη** άλλαξε σε **Επεξεργασία**.

Σχετικές πληροφορίες

➔ [«Εφαρμογή για τη Ρύθμιση παραμέτρων λειτουργιών εκτυπωτή \(Web Config\)» στη σελίδα 323](#)

Επεξεργασία του λογαριασμού χρήστη

Επεξεργαστείτε τον λογαριασμό που καταχωρίστηκε για έλεγχο πρόσβασης.

1. Μεταβείτε στο Web Config και επιλέξτε την καρτέλα **Ασφάλεια προϊόντος > Ρυθμίσεις ελέγχου πρόσβασης > Ρυθμίσεις χρήστη**.
2. Κάντε κλικ στο στοιχείο **Επεξεργασία** για τον αριθμό που θέλετε να επεξεργαστείτε.
3. Αλλάξτε κάθε στοιχείο.
4. Κάντε κλικ στην επιλογή **Εφαρμογή**.
Επιστρέφει στη λίστα ρυθμίσεων χρηστών μετά από ένα συγκεκριμένο χρονικό διάστημα.

Σχετικές πληροφορίες

➔ [«Εφαρμογή για τη Ρύθμιση παραμέτρων λειτουργιών εκτυπωτή \(Web Config\)» στη σελίδα 323](#)

Διαγραφή του λογαριασμού χρήστη

Διαγράψτε τον λογαριασμό που καταχωρίστηκε για έλεγχο πρόσβασης.

1. Μεταβείτε στο Web Config και επιλέξτε την καρτέλα **Ασφάλεια προϊόντος > Ρυθμίσεις ελέγχου πρόσβασης > Ρυθμίσεις χρήστη**.
2. Κάντε κλικ στο στοιχείο **Επεξεργασία** για τον αριθμό που θέλετε να διαγράψετε.
3. Κάντε κλικ στην επιλογή **Διαγραφή**.



Σημαντικό:

Αν κάνετε κλικ στο **Διαγραφή**, ο λογαριασμός χρήστη θα διαγραφεί χωρίς να προηγηθεί μήνυμα επιβεβαίωσης. Να είστε προσεκτικοί κατά τη διαγραφή λογαριασμών.

Επιστρέφει στη λίστα ρυθμίσεων χρηστών μετά από ένα συγκεκριμένο χρονικό διάστημα.

Σχετικές πληροφορίες

➔ «Εφαρμογή για τη Ρύθμιση παραμέτρων λειτουργιών εκτυπωτή (Web Config)» στη σελίδα 323

Ενεργοποίηση του ελέγχου πρόσβασης

Όταν ενεργοποιείται ο έλεγχος πρόσβασης, μόνο οι καταχωρισμένοι χρήστες θα μπορούν να χρησιμοποιούν τον εκτυπωτή.

1. Μεταβείτε στο Web Config και επιλέξτε την καρτέλα **Ασφάλεια προϊόντος > Ρυθμίσεις ελέγχου πρόσβασης > Βασικό**.
2. Επιλέξτε **Επιτρέπει τον έλεγχο πρόσβασης**.

Αν επιλέξετε **Επιτρέπει την εκτύπωση και τη σάρωση χωρίς πληροφορίες εξακρίβωσης**, μπορείτε να εκτυπώνετε ή να σαρώνετε από τα προγράμματα οδήγησης που δεν έχουν οριστεί μαζί με τις πληροφορίες ελέγχου ταυτότητας. Ορίστε το, αν επιθυμείτε να ελέγχετε αυτήν τη λειτουργία μόνο από τον πίνακα ελέγχου του εκτυπωτή και να επιτρέπετε την εκτύπωση και τη σάρωση από υπολογιστές.

3. Κάντε κλικ στην επιλογή **OK**.

Το μήνυμα ολοκλήρωσης εμφανίζεται μετά από μια συγκεκριμένη χρονική περίοδο.

Επιβεβαιώστε ότι τα εικονίδια όπως η αντιγραφή και η σάρωση έχουν απενεργοποιηθεί από τον πίνακα ελέγχου του εκτυπωτή.

Σχετικές πληροφορίες

➔ «Εφαρμογή για τη Ρύθμιση παραμέτρων λειτουργιών εκτυπωτή (Web Config)» στη σελίδα 323

Απενεργοποίηση της εξωτερικής διεπαφής

Μπορείτε να απενεργοποιήσετε τη διεπαφή που χρησιμοποιείται για τη σύνδεση της συσκευής στον εκτυπωτή. Πραγματοποιήστε ρυθμίσεις περιορισμού για να εμποδίσετε την εκτύπωση και τη σάρωση αν δεν γίνεται δικτυακά.

Σημείωση:

Μπορείτε επίσης να πραγματοποιήσετε τις ρυθμίσεις περιορισμού από τον πίνακα ελέγχου του εκτυπωτή.

- Συσκευή μνήμης: **Ρυθμίσεις > Γενικές ρυθμίσεις > Ρυθμίσεις εκτυπωτή > Διεπαφή συσκευής μνήμης > Συσκευή μνήμης**
- Σύνδεση Η/Υ μέσω USB: **Ρυθμίσεις > Γενικές ρυθμίσεις > Ρυθμίσεις εκτυπωτή > Σύνδεση Η/Υ μέσω USB**

1. Μεταβείτε στο Web Config και επιλέξτε την καρτέλα **Ασφάλεια προϊόντος > Εξωτερική διασύνδεση**.

2. Επιλέξτε **Απενεργοποίηση** στις επιλογές που θέλετε να ρυθμίσετε.

Επιλέξτε **Ενεργοποίηση**, αν θέλετε να ακυρώσετε τον έλεγχο.

- Συσκευή μνήμης

Εμποδίστε την αποθήκευση δεδομένων σε εξωτερική μνήμη μέσω της θύρας USB, για εξωτερική σύνδεση της συσκευής.

- Σύνδεση Η/Υ μέσω USB

Μπορείτε να περιορίσετε τη χρήση της σύνδεσης USB από τον υπολογιστή. Εάν θέλετε να την περιορίσετε, επιλέξτε **Απενεργοποίηση**.

3. Κάντε κλικ στην επιλογή **OK**.

4. Επιβεβαιώστε ότι η απενεργοποιημένη θύρα δεν μπορεί να χρησιμοποιηθεί.

- Συσκευή μνήμης

Επιβεβαιώστε ότι δεν υπάρχει απόκριση, όταν συνδέεται μια συσκευή μνήμης, όπως μια μνήμη USB, στην εξωτερική διεπαφή θύρας USB.

- Σύνδεση Η/Υ μέσω USB

Αν το πρόγραμμα οδήγησης ήταν εγκατεστημένο στον υπολογιστή

Συνδέστε τον εκτυπωτή στον υπολογιστή με ένα καλώδιο USB και, στη συνέχεια, επιβεβαιώστε ότι ο εκτυπωτής δεν εκτυπώνει και σαρώνει.

Αν το πρόγραμμα οδήγησης δεν ήταν εγκατεστημένο στον υπολογιστή

Windows:

Ανοίξτε τη διαχείριση συσκευών και κρατήστε την ανοιχτή, συνδέστε τον εκτυπωτή στον υπολογιστή με USB και, στη συνέχεια, επιβεβαιώστε ότι τα περιεχόμενα της διαχείρισης συσκευών δεν αλλάζουν.

Mac OS:

Συνδέστε τον εκτυπωτή στον υπολογιστή με ένα καλώδιο USB και, στη συνέχεια, επιβεβαιώστε ότι ο εκτυπωτής δεν εμφανίζεται όταν προσπαθείτε να προσθέσετε τον εκτυπωτή από το μενού **Εκτυπωτές και σαρωτές**.

Σχετικές πληροφορίες

➔ [«Εφαρμογή για τη Ρύθμιση παραμέτρων λειτουργιών εκτυπωτή \(Web Config\)» στη σελίδα 323](#)

Παρακολούθηση ενός απομακρυσμένου εκτυπωτή

Έλεγχος πληροφοριών για έναν απομακρυσμένο εκτυπωτή

Μπορείτε να ελέγξετε τις παρακάτω πληροφορίες του εκτυπωτή σε λειτουργία από το **Κατάσταση** χρησιμοποιώντας το Web Config.

Κατάσταση προϊόντος

Ελέγξτε την κατάσταση, υπηρεσία cloud, αριθμό προϊόντος, διεύθυνση MAC κ.λπ.

Κατάσταση δικτύου

Ελέγξτε τις πληροφορίες της κατάστασης σύνδεσης δικτύου, διεύθυνσης IP, διακομιστή DNS κ.λπ.

Κατάσταση χρήσης

Ελέγξτε την πρώτη ημέρα εκτυπώσεων, εκτυπωμένες σελίδες, πλήθος εκτυπώσεων για κάθε γλώσσα, πλήθος σαρώσεων κ.λπ.

Κατάσταση υλικού

Ελέγξτε την κατάσταση κάθε λειτουργίας του εκτυπωτή.

Ιστορικό εργασιών

Ελέγξτε το αρχείο καταγραφής εργασιών για εργασίες εκτύπωσης, εργασίες μετάδοσης και ούτω καθεξής.

Σχετικές πληροφορίες

➔ [«Εφαρμογή για τη Ρύθμιση παραμέτρων λειτουργιών εκτυπωτή \(Web Config\)» στη σελίδα 323](#)

Λήψη ειδοποιήσεων μέσω email όταν παρουσιάζεται κάποιο συμβάν

Σχετικά με ειδοποιήσεις email

Αυτή είναι μια λειτουργία ειδοποιήσεων η οποία στέλνει αυτό το email στην καθορισμένη διεύθυνση, όταν προκύπτουν συμβάντα όπως διακοπή εκτύπωσης ή σφάλμα εκτυπωτή.

Μπορείτε να καταχωρίσετε έως 5 προορισμούς και να προβείτε σε ρυθμίσεις ειδοποιήσεων για κάθε προορισμό.

Για να χρησιμοποιήσετε αυτήν τη λειτουργία πρέπει να ρυθμίσετε τον διακομιστή αλληλογραφίας προτού ρυθμίσετε τις ειδοποιήσεις.

Σχετικές πληροφορίες

➔ [«Ρύθμιση παραμέτρων διακομιστή αλληλογραφίας» στη σελίδα 379](#)

Διαμόρφωση ειδοποιήσεων email

Διαμορφώστε τις ειδοποιήσεις email χρησιμοποιώντας το Web Config.

1. Μεταβείτε στο Web Config και επιλέξτε την καρτέλα **Διαχείριση συσκευής > Ειδοποίηση μέσω email..**
2. Ορίστε το θέμα της ειδοποίησης email.
Επιλέξτε τα περιεχόμενα που εμφανίζονται στο θέμα από τα δύο αναπτυσσόμενα μενού.

- Τα επιλεγμένα περιεχόμενα εμφανίζονται δίπλα στο **Θέμα**.
- Τα ίδια περιεχόμενα δεν μπορούν να οριστούν αριστερά και δεξιά.
- Όταν ο αριθμός χαρακτήρων στο **Θέση** υπερβαίνει τα 32 byte, χαρακτήρες που υπερβαίνουν τα 32 byte θα παραβλέπονται.

3. Εισαγάγετε τη διεύθυνση email για αποστολή του email ειδοποίησης.

Χρησιμοποιήστε A-Z a-z 0-9 ! # \$ % & ' * + - . / = ? ^ _ { | } ~ @ και εισαγάγετε 1 έως 255 χαρακτήρες.

4. Επιλέξτε τη γλώσσα για τις ειδοποιήσεις email.

5. Επιλέξτε το πλαίσιο ελέγχου στο συμβάν για το οποίο θέλετε να λάβετε μια ειδοποίηση.

Ο αριθμός **Ρυθμίσεις ειδοποιήσεων** συνδέεται στον αριθμό προορισμού του **Ρυθμίσεις διεύθυνσης email**.

Παράδειγμα:

Εάν θέλετε να σταλεί μια ειδοποίηση στη διεύθυνση email που ορίζεται για αριθμό 1 στο **Ρυθμίσεις διεύθυνσης email**, όταν το χαρτί στον εκτυπωτή έχει εξαντληθεί, επιλέξτε τη στήλη πλαισίου ελέγχου **1** στη γραμμή **Το χαρτί εξαντλήθηκε**.

6. Κάντε κλικ στην επιλογή **OK**.

Επιβεβαιώστε ότι θα σταλεί μια ειδοποίηση email προκαλώντας ένα συμβάν.

Παράδειγμα: Εκτυπώστε καθορίζοντας το Τροφοδοσία χαρτιού όπου δεν έχει οριστεί χαρτί.

Σχετικές πληροφορίες

- ➔ [«Εφαρμογή για τη Ρύθμιση παραμέτρων λειτουργιών εκτυπωτή \(Web Config\)» στη σελίδα 323](#)
- ➔ [«Ρύθμιση παραμέτρων διακομιστή αλληλογραφίας» στη σελίδα 379](#)

Στοιχεία για ειδοποίηση email

Στοιχεία	Ρυθμίσεις και επεξήγηση
(-)	Ειδοποίηση όταν το μελάνι έχει εξαντληθεί.
Χαμηλή στάθμη μελανιού	Ειδοποίηση όταν το μελάνι έχει σχεδόν εξαντληθεί.
Κουτί συντήρησης: στο τέλος της ωφέλιμης διάρκειας ζωής	Ειδοποίηση όταν το κουτί συντήρησης είναι γεμάτο.
Κουτί συντήρησης: πλησιάζει στο τέλος	Ειδοποίηση όταν το κουτί συντήρησης είναι σχεδόν γεμάτο.
Ο κωδικός πρόσβασης διαχειριστή άλλαξε	Ειδοποίηση όταν ο κωδικός πρόσβασης διαχειριστή έχει αλλάξει.
Το χαρτί εξαντλήθηκε	Ειδοποίηση όταν προκύψει σφάλμα εξάντλησης χαρτιού στην καθορισμένη προέλευση χαρτιού.
Διακόπηκε η εκτύπωση*	Ειδοποίηση όταν η εκτύπωση διακοπεί λόγω εμπλοκής χαρτιού ή εάν δεν έχει οριστεί κασέτα χαρτιού.
Σφάλμα εκτυπωτή	Ειδοποίηση όταν προκύψει σφάλμα εκτυπωτή.
Σφάλμα σαρωτή	Ειδοποίηση όταν προκύψει σφάλμα σαρωτή.

Στοιχεία	Ρυθμίσεις και επεξήγηση
Σφάλμα μονάδας φαξ	Ειδοποίηση όταν προκύψει σφάλμα φαξ.
Αστοχία Wi-Fi	Ειδοποίηση όταν προκύψει το σφάλμα διασύνδεσης ασύρματου LAN.

Σχετικές πληροφορίες

➔ «Διαμόρφωση ειδοποιήσεων email» στη σελίδα 454

Δημιουργία αντιγράφων ασφαλείας των ρυθμίσεων

Μπορείτε να εξάγετε την ομάδα τιμών ρυθμίσεων από το Web Config σε αρχείο. Μπορείτε να τη χρησιμοποιήσετε για αντίγραφα ασφαλείας των επαφών, των τιμών ρυθμίσεων, για την αντικατάσταση του εκτυπωτή κ.λπ.

Δεν είναι δυνατή η επεξεργασία του αρχείου εξαγωγής επειδή εξάγεται ως δυαδικό αρχείο.

Εξαγωγή των ρυθμίσεων

Πραγματοποιήστε εξαγωγή της ρύθμισης για τον εκτυπωτή.

1. Μεταβείτε στο Web Config και επιλέξτε την καρτέλα **Διαχείριση συσκευής > Εξαγωγή και εισαγωγή τιμής ρύθμισης > Εξαγωγή**.
2. Επιλέξτε τις ρυθμίσεις που θέλετε να εξάγετε.
Επιλέξτε τις ρυθμίσεις που θέλετε να εξάγετε. Εάν επιλέξετε τη γονική κατηγορία, θα επιλεχθούν και οι υποκατηγορίες. Ωστόσο, οι υποκατηγορίες που προκαλούν σφάλματα με τη δημιουργία αντιτύπων εντός του ίδιου δικτύου (όπως διευθύνσεις IP κ.ο.κ.) δεν μπορούν να επιλεγούν.
3. Εισαγάγετε έναν κωδικό πρόσβασης για να κρυπτογραφήσετε το αρχείο που θα εξαχθεί.
Χρειάζεστε τον κωδικό πρόσβασης για την εισαγωγή του αρχείου. Αφήστε το κενό αν δεν επιθυμείτε να κρυπτογραφήσετε το αρχείο.
4. Κάντε κλικ στην επιλογή **Εξαγωγή**.

Σημαντικό:

Εάν θέλετε να εξάγετε τις ρυθμίσεις δικτύου του εκτυπωτή όπως το όνομα συσκευής και τη διεύθυνση IPv6, επιλέξτε **Ενεργοποιήστε για να κάνετε την επιλογή των επιμέρους ρυθμίσεων της συσκευής** και επιλέξτε περισσότερα στοιχεία. Χρησιμοποιήστε μόνο τις επιλεγμένες τιμές για τον εκτυπωτή αντικατάστασης.

Σχετικές πληροφορίες

➔ «Εφαρμογή για τη Ρύθμιση παραμέτρων λειτουργιών εκτυπωτή (Web Config)» στη σελίδα 323

Εισαγωγή των ρυθμίσεων

Εκτελέστε εισαγωγή του αρχείου Web Config που έχει εξαχθεί στον εκτυπωτή.



Σημαντικό:

Όταν εκτελείτε εισαγωγή τιμών που περιλαμβάνουν μεμονωμένες πληροφορίες όπως ένα όνομα εκτυπωτή ή διεύθυνση IP, βεβαιωθείτε ότι η ίδια διεύθυνση IP δεν υπάρχει στο ίδιο δίκτυο.

1. Μεταβείτε στο Web Config και έπειτα επιλέξτε την καρτέλα **Διαχείριση συσκευής > Εξαγωγή και εισαγωγή τιμής ρύθμισης > Εισαγωγή**.
2. Επιλέξτε το αρχείο που έχει εξαχθεί και, στη συνέχεια, καταχωρίστε τον κρυπτογραφημένο κωδικό πρόσβασης.
3. Κάντε κλικ στην επιλογή **Επόμενο**.
4. Επιλέξτε τις ρυθμίσεις που θέλετε να εισαγάγετε και, στη συνέχεια, κάντε κλικ στο **Επόμενο**.
5. Κάντε κλικ στην επιλογή **OK**.

Οι ρυθμίσεις εφαρμόζονται στον εκτυπωτή.

Σχετικές πληροφορίες

➔ [«Εφαρμογή για τη Ρύθμιση παραμέτρων λειτουργιών εκτυπωτή \(Web Config\)» στη σελίδα 323](#)

Ρυθμίσεις ασφαλείας για προχωρημένους

Αυτή η ενότητα εξηγεί δυνατότητες ασφαλείας για προχωρημένους.

Ρυθμίσεις ασφαλείας και πρόληψη κινδύνου

Όταν ένας εκτυπωτής συνδέεται σε ένα δίκτυο, μπορείτε να μεταβείτε σε αυτό από μια απομακρυσμένη τοποθεσία. Επιπλέον, πολλά άτομα μπορούν να μοιραστούν τον εκτυπωτή, το οποίο είναι χρήσιμο με τη βελτίωση λειτουργικής αποδοτικότητας και ευκολίας. Ωστόσο, κίνδυνοι όπως η μη νόμιμη πρόσβαση, η μη νόμιμη χρήση και η αλλοίωση δεδομένων αυξάνονται. Εάν χρησιμοποιείτε τον εκτυπωτή σε ένα περιβάλλον όπου μπορείτε να αποκτήσετε πρόσβαση στο Internet, οι κίνδυνοι είναι ακόμα υψηλότεροι.

Για εκτυπωτές που δεν έχουν προστασία πρόσβασης από εξωτερικούς παράγοντες, θα είναι δυνατή η ανάγνωση αρχείων καταγραφής εργασιών εκτύπωσης που αποθηκεύονται στον εκτυπωτή από το Internet.

Προκειμένου να αποφύγετε αυτόν τον κίνδυνο, οι εκτυπωτές Epson διαθέτουν μια ποικιλία τεχνολογιών ασφαλείας.

Ορίστε τον εκτυπωτή, όπως απαιτείται, σύμφωνα με τις περιβαλλοντικές συνθήκες που έχουν δημιουργηθεί με τις περιβαλλοντικές πληροφορίες του πελάτη.

Όνομα	Τύπος δυνατότητας	Τι θα ορίσετε	Τι θα αποτρέψετε
Έλεγχος πρωτοκόλλου	Ελέγχει τα πρωτόκολλα και τις υπηρεσίες που θα χρησιμοποιηθούν για επικοινωνία μεταξύ εκτυπωτών και υπολογιστών, καθώς και ενεργοποιεί και απενεργοποιεί δυνατότητες.	Ένα πρωτόκολλο ή υπηρεσία που εφαρμόζεται σε δυνατότητες που επιτρέπονται ή απαγορεύονται ξεχωριστά.	Μείωση των κινδύνων ασφαλείας μπορεί να προκύψει μέσω μη σκόπιμης χρήσης, αποτρέποντας τη χρήση περιττών λειτουργιών από τους χρήστες.
Επικοινωνίες SSL/TLS	Το περιεχόμενο επικοινωνίας είναι κρυπτογραφημένο με επικοινωνίες SSL/TLS, κατά την πρόσβαση στον διακομιστή Epson στο Internet από τον εκτυπωτή, όπως επικοινωνία με τον υπολογιστή μέσω του προγράμματος περιήγησης στο web, χρησιμοποιώντας το Epson Connect και ενημέρωση υλικολογισμικού.	Λάβετε ένα πιστοποιητικό με υπογραφή CA και, στη συνέχεια, εισαγάγετέ το στον εκτυπωτή.	Η εκκαθάριση ενός αναγνωριστικού του εκτυπωτή από το πιστοποιητικό με υπογραφή CA αποτρέπει τη μη εξουσιοδοτημένη πρόσβαση και απομίμηση. Επιπλέον, τα περιεχόμενα επικοινωνίας SSL/TLS είναι προστατευμένα και αποτρέπει τη διαρροή περιεχομένων για δεδομένα εκτύπωσης και πληροφορίες ρύθμισης.
Φιλτράρισμα IPsec/IP	Μπορείτε να ορίσετε να επιτρέπεται η αποκοπή δεδομένων που προέρχονται από ένα συγκεκριμένο υπολογιστή-πελάτη ή ενός συγκεκριμένου τύπου. Καθώς το IPsec προστατεύει τα δεδομένα από τη μονάδα πακέτου IP (κρυπτογράφηση και έλεγχος ταυτότητας), μπορείτε να επικοινωνείτε με ασφάλεια μη προστατευμένο πρωτόκολλο.	Δημιουργήστε μια βασική πολιτική και ανεξάρτητη πολιτική για να ορίσετε τον υπολογιστή-πελάτη ή τύπο δεδομένων που μπορεί να έχει πρόσβαση στον εκτυπωτή.	Προστατεύστε τη μη εξουσιοδοτημένη πρόσβαση και αλλοίωση και ανάσχεση δεδομένων επικοινωνίας στον εκτυπωτή.
IEEE 802.1X	Επιτρέπει μόνο σε εξουσιοδοτημένους χρήστες να συνδέονται στο δίκτυο. Επιτρέπει μόνο σε έναν αποδεκτό χρήστη να χρησιμοποιεί τον εκτυπωτή.	Ρύθμιση ελέγχου ταυτότητας στον διακομιστή RADIUS (διακομιστής ελέγχου ταυτότητας).	Προστατεύστε τη μη εξουσιοδοτημένη πρόσβαση και χρήση του εκτυπωτή.

Σχετικές πληροφορίες

- ➔ «Έλεγχος με χρήση πρωτοκόλλων» στη σελίδα 459
- ➔ «Επικοινωνία SSL/TLS με τον εκτυπωτή» στη σελίδα 470
- ➔ «Κρυπτογραφημένη επικοινωνία χρησιμοποιώντας το φιλτράρισμα IPsec/IP» στη σελίδα 471
- ➔ «Σύνδεση του εκτυπωτή σε δίκτυο IEEE802.1X» στη σελίδα 484

Ρυθμίσεις δυνατότητας ασφαλείας

Όταν ρυθμίζετε το φιλτράρισμα IPsec/IP ή το IEEE 802.1X, συνιστάται να μεταβείτε στο Web Config χρησιμοποιώντας το SSL/TLS για να μεταδώσετε πληροφορίες ρυθμίσεων προκειμένου να μειώσετε κινδύνους ασφαλείας, όπως αλλοίωση ή ανάσχεση.

Βεβαιωθείτε ότι διαμορφώνετε τον κωδικό πρόσβασης διαχειριστή πριν τη ρύθμιση του φιλτραρίσματος IPsec/IP ή IEEE 802.1X.

Επίσης, μπορείτε να χρησιμοποιήσετε το Web Config συνδέοντας τον εκτυπωτή απευθείας στον υπολογιστή χρησιμοποιώντας ένα καλώδιο Ethernet και εισάγοντας έπειτα τη διεύθυνση IP σε ένα πρόγραμμα περιήγησης web. Ο εκτυπωτής μπορεί να συνδεθεί σε ένα ασφαλές περιβάλλον μετά την ολοκλήρωση των ρυθμίσεων ασφαλείας.

Έλεγχος με χρήση πρωτοκόλλων

Μπορείτε να εκτυπώσετε χρησιμοποιώντας μια ποικιλία διαδρομών και πρωτοκόλλων.

Εάν χρησιμοποιείτε έναν εκτυπωτή πολλαπλών λειτουργιών, μπορείτε να χρησιμοποιείτε σάρωση μέσω δικτύου και PC-FAX από μη ορισμένο αριθμό υπολογιστών δικτύου.

Μπορείτε να μειώσετε τις πιθανότητες να προκύψουν ακούσιοι κίνδυνοι ασφαλείας επιβάλλοντας περιορισμούς στην εκτύπωση από συγκεκριμένες διαδρομές ή ελέγχοντας τις διαθέσιμες λειτουργίες.

Έλεγχος πρωτοκόλλων

Διαμορφώστε τις ρυθμίσεις πρωτοκόλλου.

1. Μεταβείτε στο Web Config και επιλέξτε την καρτέλα **Ασφάλεια δικτύου > Πρωτόκολλο**.
2. Ρυθμίστε τις παραμέτρους κάθε στοιχείου.
3. Κάντε κλικ στην επιλογή **Επόμενο**.
4. Κάντε κλικ στην επιλογή **ΟΚ**.

Οι ρυθμίσεις εφαρμόζονται στον εκτυπωτή.

Σχετικές πληροφορίες

- ➔ «Εφαρμογή για τη Ρύθμιση παραμέτρων λειτουργιών εκτυπωτή (Web Config)» στη σελίδα 323
- ➔ «Πρωτόκολλα που μπορείτε να ενεργοποιήσετε ή απενεργοποιήσετε» στη σελίδα 459
- ➔ «Στοιχεία ρύθμισης πρωτοκόλλου» στη σελίδα 460

Πρωτόκολλα που μπορείτε να ενεργοποιήσετε ή απενεργοποιήσετε

Πρωτόκολλο	Περιγραφή
Ρυθμίσεις υπηρεσίας Bonjour	Μπορείτε να καθορίσετε εάν θα χρησιμοποιείτε το Bonjour. Το Bonjour χρησιμοποιείται για αναζήτηση συσκευών, εκτύπωση και ούτω καθεξής.
Ρυθμίσεις SLP	Μπορείτε να ενεργοποιήσετε ή απενεργοποιήσετε τη λειτουργία SLP. Το SLP χρησιμοποιείται για προώθηση σάρωσης και αναζήτηση δικτύου στο EpsonNet Config.
Ρυθμίσεις WSD	Μπορείτε να ενεργοποιήσετε ή απενεργοποιήσετε τη λειτουργία WSD. Όταν αυτή είναι ενεργοποιημένη, μπορείτε να προσθέσετε συσκευές WSD και να εκτυπώσετε από τη θύρα WSD.

Πρωτόκολλο	Περιγραφή
Ρυθμίσεις LLTD	Μπορείτε να ενεργοποιήσετε ή απενεργοποιήσετε τη λειτουργία LLTD. Όταν αυτή είναι ενεργοποιημένη, εμφανίζεται στον χάρτη δικτύου Windows.
Ρυθμίσεις LLMNR	Μπορείτε να ενεργοποιήσετε ή απενεργοποιήσετε τη λειτουργία LLMNR. Όταν αυτή είναι ενεργοποιημένη, μπορείτε να χρησιμοποιήσετε την επίλυση ονομάτων χωρίς NetBIOS, ακόμη και εάν δεν μπορείτε να χρησιμοποιήσετε το DNS.
Ρυθμίσεις LPR	Μπορείτε να καθορίσετε εάν θα επιτρέπεται εκτύπωση LPR ή όχι. Όταν αυτό είναι ενεργοποιημένο, μπορείτε να εκτυπώσετε από τη θύρα LPR.
Ρυθμίσεις RAW(Θύρα9100)	Μπορείτε να καθορίσετε εάν θα επιτρέπεται εκτύπωση από τη θύρα RAW (θύρα 9100) ή όχι. Όταν αυτό είναι ενεργοποιημένο, μπορείτε να εκτυπώσετε από τη θύρα RAW (θύρα 9100).
Ρυθμίσεις IPP	Μπορείτε να καθορίσετε εάν θα επιτρέπεται εκτύπωση από το IPP ή όχι. Όταν αυτό είναι ενεργοποιημένο, μπορείτε να εκτυπώσετε μέσω Internet.
Ρυθμίσεις SNMPv1/v2c	Μπορείτε να καθορίσετε εάν θα ενεργοποιήσετε το SNMPv1/v2c ή όχι. Αυτό χρησιμοποιείται για τη ρύθμιση συσκευών, παρακολούθηση και ούτω καθεξής.
Ρυθμίσεις SNMPv3	Μπορείτε να καθορίσετε εάν θα ενεργοποιήσετε το SNMPv3 ή όχι. Αυτό χρησιμοποιείται για τη ρύθμιση κρυπτογραφημένων συσκευών, παρακολούθηση κ.λπ.

Σχετικές πληροφορίες

- ➔ «Έλεγχος πρωτοκόλλων» στη σελίδα 459
- ➔ «Στοιχεία ρύθμισης πρωτοκόλλου» στη σελίδα 460

Στοιχεία ρύθμισης πρωτοκόλλου

Ρυθμίσεις υπηρεσίας Bonjour

Στοιχεία	Τιμή ρύθμισης και περιγραφή
Χρήση της υπηρεσίας Bonjour	Επιλέξτε το για αναζήτηση ή χρήση συσκευών με το Bonjour.
Όνομα υπηρεσίας Bonjour	Εμφανίζει το όνομα Bonjour.
Όνομα υπηρεσ. Bonjour	Εμφανίζει το όνομα υπηρεσίας Bonjour.
Θέση	Εμφανίζει το όνομα τοποθεσίας Bonjour.
Πρωτόκολλο υψηλής προτεραιότητας	Επιλέξτε το πρωτόκολλο κορυφαίας προτεραιότητας για εκτύπωση Bonjour.

Ρυθμίσεις SLP

Στοιχεία	Τιμή ρύθμισης και περιγραφή
Ενεργοποίηση SLP	Επιλέξτε το για να ενεργοποιήσετε τη λειτουργία SLP. Αυτό χρησιμοποιείται ως αναζήτηση δικτύου στο EpsonNet Config.

Ρυθμίσεις WSD

Στοιχεία	Τιμή ρύθμισης και περιγραφή
Ενεργοποίηση WSD	Επιλέξτε το για να ενεργοποιήσετε προσθήκη συσκευών με το WSD και εκτύπωση και σάρωση από τη θύρα WSD.
Λήξη χρονικού ορίου εκτύπωσης (δευτ.)	Εισαγάγετε την τιμή χρονικού ορίου επικοινωνίας για εκτύπωση WSD μεταξύ 3 και 3600 δευτερολέπτων.
Λήξη χρονικού ορίου σάρωσης (δευτ.)	Εισαγάγετε την τιμή χρονικού ορίου επικοινωνίας για σάρωση WSD μεταξύ 3 και 3600 δευτερολέπτων.
Όνομα συσκευής	Εμφανίζει το όνομα συσκευής WSD.
Θέση	Εμφανίζει το όνομα τοποθεσίας WSD.

Ρυθμίσεις LLTD

Στοιχεία	Τιμή ρύθμισης και περιγραφή
Ενεργοποίηση LLTD	Επιλέξτε το για ενεργοποίηση του LLTD. Ο εκτυπωτής εμφανίζεται στον χάρτη δικτύου Windows.
Όνομα συσκευής	Εμφανίζει το όνομα συσκευής LLTD.

Ρυθμίσεις LLMNR

Στοιχεία	Τιμή ρύθμισης και περιγραφή
Ενεργοποίηση LLMNR	Επιλέξτε το για ενεργοποίηση του LLMNR. Μπορείτε να χρησιμοποιήσετε την επίλυση ονομάτων χωρίς NetBIOS, ακόμη και εάν δεν μπορείτε να χρησιμοποιήσετε το DNS.

Ρυθμίσεις LPR

Στοιχεία	Τιμή ρύθμισης και περιγραφή
Να επιτρέπεται η εκτύπωση μέσω της θύρας LPR	Επιλέξτε για να επιτρέπεται εκτύπωση από τη θύρα LPR.
Λήξη χρονικού ορίου εκτύπωσης (δευτ.)	Εισαγάγετε την τιμή χρονικού ορίου για εκτύπωση LPR μεταξύ 0 και 3600 δευτερολέπτων. Εάν δεν θέλετε να λήξει το χρονικό όριο, εισαγάγετε 0.

Ρυθμίσεις RAW(Θύρα9100)

Στοιχεία	Τιμή ρύθμισης και περιγραφή
Να επιτρέπεται η εκτύπωση RAW(Θύρα9100)	Επιλέξτε για να επιτρέπεται η εκτύπωση από τη θύρα RAW (θύρα 9100).
Λήξη χρονικού ορίου εκτύπωσης (δευτ.)	Εισαγάγετε την τιμή χρονικού ορίου για εκτύπωση RAW (θύρα 9100) μεταξύ 0 και 3600 δευτερολέπτων. Εάν δεν θέλετε να λήξει το χρονικό όριο, εισαγάγετε 0.

Ρυθμίσεις IPP

Στοιχεία	Τιμή ρύθμισης και περιγραφή
Ενεργοποίηση IPP	Επιλέξτε να ενεργοποιήσετε επικοινωνία IPP. Εμφανίζονται μόνο εκτυπωτές που υποστηρίζουν IPP.
Να επιτρέπεται η μη ασφαλής επικοινωνία	Επιλέξτε Επιτρέπεται για να επιτρέψετε στον εκτυπωτή να επικοινωνεί χωρίς μέτρα ασφαλείας (IPP).
Λήξη χρονικού ορίου επικοινωνίας (δευτ.)	Εισαγάγετε την τιμή χρονικού ορίου για εκτύπωση IPP μεταξύ 0 και 3600 δευτερολέπτων.
Απαίτηση κωδικού PIN κατά τη χρήση εκτύπωσης IPP	Επιλέξτε εάν απαιτείται κωδικός PIN ή όχι όταν χρησιμοποιείτε εκτύπωση IPP. Εάν επιλέξετε Ναι , εργασίες εκτύπωσης IPP χωρίς κωδικούς PIN δεν αποθηκεύονται στον εκτυπωτή.
URL (Δίκτυο)	Εμφανίζει διευθύνσεις URL (http και https) IPP όταν ο εκτυπωτής συνδέεται με το δίκτυο. Η διεύθυνση URL είναι μια συνδυαστική τιμή της διεύθυνσης IP του εκτυπωτή, του αριθμού θύρας και του ονόματος εκτυπωτή IPP.
URL (Wi-Fi Direct)	Εμφανίζει διευθύνσεις URL (http και https) IPP όταν ο εκτυπωτής συνδέεται με Wi-Fi Direct. Η διεύθυνση URL είναι μια συνδυαστική τιμή της διεύθυνσης IP του εκτυπωτή, του αριθμού θύρας και του ονόματος εκτυπωτή IPP.
Όνομα εκτυπωτή	Εμφανίζει το όνομα εκτυπωτή IPP.
Θέση	Εμφανίζει την τοποθεσία IPP.

Ρυθμίσεις SNMPv1/v2c

Στοιχεία	Τιμή ρύθμισης και περιγραφή
Ενεργοποιήστε το SNMPv1/v2c	Επιλέξτε να ενεργοποιήσετε το SNMPv1/v2c.
Αρχή πρόσβασης	Ορίστε την αρχή πρόσβασης όταν ενεργοποιείται το SNMPv1/v2c. Επιλέξτε Μόνο για ανάγνωση ή Ανάγνωση/Εγγραφή .
Όνομα κοινότητας (ανάγνωση μόνο)	Εισαγάγετε 0 έως 32 χαρακτήρες ASCII (0x20 έως 0x7E).
Όνομα κοινότητας (ανάγνωση/εγγραφή)	Εισαγάγετε 0 έως 32 χαρακτήρες ASCII (0x20 έως 0x7E).

Ρυθμίσεις SNMPv3

Στοιχεία	Τιμή ρύθμισης και περιγραφή
Ενεργοποιήστε το SNMPv3	Ενεργοποιείται το SNMPv3 όταν επιλέγεται το πλαίσιο.
Όνομα χρήστη	Εισαγάγετε μεταξύ 1 και 32 χαρακτήρων χρησιμοποιώντας χαρακτήρες 1 byte.
Ρυθμίσεις εξακρίβωσης ταυτότητας	

Στοιχεία		Τιμή ρύθμισης και περιγραφή
	Αλγόριθμος	Επιλέξτε έναν αλγόριθμο για έλεγχο ταυτότητας για SNMPv3.
	Κωδικός πρόσβασης	Εισαγάγετε τον κωδικό πρόσβασης για έλεγχο ταυτότητας για SNMPv3. Εισαγάγετε μεταξύ 8 και 32 χαρακτήρων σε ASCII (0x20–0x7E). Εάν δεν το καθορίσετε, αφήστε το κενό.
	Κωδικός πρόσβασης επαλήθευσης	Εισαγάγετε τον κωδικό πρόσβασης που διαμορφώσατε για επιβεβαίωση.
Ρυθμίσεις κρυπτογράφησης		
	Αλγόριθμος	Επιλέξτε έναν αλγόριθμο για κρυπτογράφηση για SNMPv3.
	Κωδικός πρόσβασης	Εισαγάγετε τον κωδικό πρόσβασης για κρυπτογράφηση για SNMPv3. Εισαγάγετε μεταξύ 8 και 32 χαρακτήρων σε ASCII (0x20–0x7E). Εάν δεν το καθορίσετε, αφήστε το κενό.
	Κωδικός πρόσβασης επαλήθευσης	Εισαγάγετε τον κωδικό πρόσβασης που διαμορφώσατε για επιβεβαίωση.
	Όνομα πλαισίου	Εισαγάγετε 32 χαρακτήρες ή λιγότερους σε Unicode (UTF-8). Εάν δεν το καθορίσετε, αφήστε το κενό. Ο αριθμός χαρακτήρων που μπορούν να εισαχθούν ποικίλλει ανάλογα με τη γλώσσα.

Σχετικές πληροφορίες

- ➔ «Έλεγχος πρωτοκόλλων» στη σελίδα 459
- ➔ «Πρωτόκολλα που μπορείτε να ενεργοποιήσετε ή απενεργοποιήσετε» στη σελίδα 459

Χρήση ψηφιακού πιστοποιητικού

Σχετικά με την ψηφιακή πιστοποίηση

- Πιστοποιητικό υπογεγραμμένο από την CA

Αυτό αποτελεί ένα πιστοποιητικό με υπογραφή της Αρχή έκδοσης πιστοποιητικών (CA). Μπορείτε να το λάβετε για να αιτηθείτε στην Αρχή έκδοσης πιστοποιητικών. Αυτό το πιστοποιητικό πιστοποιεί την ύπαρξη και τη χρήση του εκτυπωτή για επικοινωνία SSL/TLS, ώστε να διασφαλίζεται η ασφάλεια της επικοινωνίας δεδομένων.

Όταν χρησιμοποιείται για επικοινωνία SSL/TLS, χρησιμοποιείται ως πιστοποιητικό διακομιστή.

Όταν ορίζεται για φιλτράρισμα IPsec/IP ή επικοινωνία IEEE 802.1X, χρησιμοποιείται ως πιστοποιητικό προγράμματος-πελάτη.

❑ Πιστοποιητικό αρχής έκδοσης πιστοποιητικών (CA)

Αυτό αποτελεί ένα πιστοποιητικό εντός της αλυσίδας του Πιστοποιητικό υπογεγραμμένο από την CA, που ονομάζεται επίσης ενδιάμεσο πιστοποιητικό της αρχής έκδοσης πιστοποιητικών (CA). Χρησιμοποιείται από το πρόγραμμα περιήγησης στο Web για να επαληθεύει τη διαδρομή του πιστοποιητικού του εκτυπωτή όταν προσπελάζει τον διακομιστή του άλλου μέρους ή το Web Config.

Για το πιστοποιητικό αρχής έκδοσης πιστοποιητικών (CA), ορίστε πότε να επαληθεύει τη διαδρομή του πιστοποιητικού διακομιστή που προσπελάζεται από τον εκτυπωτή. Για τον εκτυπωτή, ορίστε για να επαληθεύει τη διαδρομή του Πιστοποιητικό υπογεγραμμένο από την CA για τη σύνδεση SSL/TLS.

Μπορείτε να λάβετε το πιστοποιητικό αρχής έκδοσης πιστοποιητικών (CA) του εκτυπωτή από την Αρχή έκδοσης πιστοποιητικών που τα εκδίδει.

Επίσης, μπορείτε να λάβετε το πιστοποιητικό αρχής έκδοσης πιστοποιητικών (CA) που χρησιμοποιείται για την επαλήθευση του διακομιστή του άλλου μέρους από την Αρχής έκδοσης πιστοποιητικών που εξέδωσε το Πιστοποιητικό υπογεγραμμένο από την CA του άλλου διακομιστή.

❑ Πιστοποιητικό αυτόματης υπογραφής

Αυτό είναι το πιστοποιητικό που υπογράφει και εκδίδει ο ίδιος ο εκτυπωτής. Ονομάζεται επίσης πιστοποιητικό ρίζας. Επειδή ο εκδότης πιστοποιεί τον εαυτό του, δεν είναι αξιόπιστο και δεν μπορεί να εμποδίσει την απομίμηση.

Χρησιμοποιήστε το όταν πραγματοποιείτε ρύθμιση ασφάλειας και εκτελείτε απλή επικοινωνία SSL/TLS χωρίς το Πιστοποιητικό υπογεγραμμένο από την CA.

Εάν χρησιμοποιήσετε αυτό το πιστοποιητικό για επικοινωνία SSL/TLS, ενδέχεται να εμφανιστεί μια ειδοποίηση ασφάλειας στο πρόγραμμα περιήγησης, επειδή το πιστοποιητικό δεν είναι καταχωρισμένο στο πρόγραμμα περιήγησης στο Web. Μπορείτε να χρησιμοποιείτε το Πιστοποιητικό αυτόματης υπογραφής μόνο για επικοινωνίες SSL/TLS.

Σχετικές πληροφορίες

- ➔ [«Ρύθμιση ενός Πιστοποιητικό υπογεγραμμένο από την CA» στη σελίδα 464](#)
- ➔ [«Ενημέρωση αυτο-υπογεγραμμένου πιστοποιητικού» στη σελίδα 468](#)
- ➔ [«Ρύθμιση ενός Πιστοποιητικό CA» στη σελίδα 469](#)

Ρύθμιση ενός Πιστοποιητικό υπογεγραμμένο από την CA

Απόκτηση πιστοποιητικού αρχής έκδοσης πιστοποιητικών (CA)

Για να αποκτήσετε ένα πιστοποιητικό αρχής έκδοσης πιστοποιητικών (CA), δημιουργήστε ένα αίτημα υπογραφής πιστοποιητικού (CSR) και καταθέστε το στην αρχή πιστοποίησης. Μπορείτε να δημιουργήσετε ένα αίτημα υπογραφής πιστοποιητικού (CSR) χρησιμοποιώντας το Web Config και έναν υπολογιστή.

Ακολουθήστε τα βήματα για να δημιουργήσετε ένα αίτημα υπογραφής πιστοποιητικού (CSR) και να αποκτήσετε ένα πιστοποιητικό αρχής έκδοσης πιστοποιητικών (CA) χρησιμοποιώντας το Web Config. Κατά τη δημιουργία ενός αιτήματος υπογραφής πιστοποιητικού (CSR) με χρήση του Web Config, το πιστοποιητικό έχει τη μορφή PEM/DER.

1. Μεταβείτε στο Web Config και επιλέξτε την καρτέλα **Ασφάλεια δικτύου**. Στη συνέχεια, επιλέξτε **SSL/TLS > Πιστοποιητικό ή IPsec/Φιλτράρισμα διευθύνσεων IP > Πιστοποιητικό προγράμματος-πελάτη ή IEEE802.1X > Πιστοποιητικό προγράμματος-πελάτη**.

Ό,τι κι αν επιλέξετε, μπορείτε να λάβετε το ίδιο πιστοποιητικό και να το χρησιμοποιήσετε από κοινού.

2. Κάντε κλικ στην επιλογή **Δημιουργία** του στοιχείου **CSR**.
Θα ανοίξει μια σελίδα αιτήματος υπογραφής πιστοποιητικού (CSR).
3. Εισαγάγετε μια τιμή για κάθε στοιχείο.
Σημείωση:
Το διαθέσιμο μήκος κλειδιού και οι διαθέσιμες συντομογραφίες ποικίλουν ανάλογα με την αρχή πιστοποίησης. Δημιουργήστε ένα αίτημα σύμφωνα με τους κανόνες κάθε αρχής πιστοποίησης.
4. Κάντε κλικ στην επιλογή **OK**.
Θα εμφανιστεί ένα μήνυμα ολοκλήρωσης.
5. Επιλέξτε την καρτέλα **Ασφάλεια δικτύου**. Στη συνέχεια, επιλέξτε **SSL/TLS > Πιστοποιητικό ή IPsec/ Φιλτράρισμα διευθύνσεων IP > Πιστοποιητικό προγράμματος-πελάτη ή IEEE802.1X > Πιστοποιητικό προγράμματος-πελάτη**.
6. Κάντε κλικ σε ένα από τα κουμπιά λήψης του στοιχείου **CSR** σύμφωνα με την καθορισμένη μορφή κάθε αρχής πιστοποίησης για να λάβετε ένα αίτημα υπογραφής πιστοποιητικού (CSR) σε κάποιον υπολογιστή.



Σημαντικό:

Μη δημιουργήσετε CSR ξανά. Εάν το κάνετε, ενδέχεται να μην μπορείτε να εισάγετε ένα Πιστοποιητικό υπογεγραμμένο από την CA που έχει ήδη εκδοθεί.

7. Στείλτε το αίτημα υπογραφής πιστοποιητικού (CSR) σε μια αρχή πιστοποίησης και αποκτήστε ένα Πιστοποιητικό υπογεγραμμένο από την CA.
Ακολουθήστε τους κανόνες κάθε αρχής πιστοποίησης όσον αφορά τη μέθοδο αποστολής και τη μορφή.
8. Αποθηκεύστε το Πιστοποιητικό υπογεγραμμένο από την CA που εκδόθηκε σε έναν υπολογιστή ο οποίος είναι συνδεδεμένος με τον εκτυπωτή.
Η απόκτηση ενός Πιστοποιητικό υπογεγραμμένο από την CA ολοκληρώνεται με την αποθήκευση του πιστοποιητικού σε κάποιο προορισμό.

Σχετικές πληροφορίες

➔ [«Εφαρμογή για τη Ρύθμιση παραμέτρων λειτουργιών εκτυπωτή \(Web Config\)»](#) στη σελίδα 323

Στοιχεία ρύθμισης CSR

Στοιχεία	Ρυθμίσεις και επεξήγηση
Μήκος κλειδιού	Επιλέξτε μήκος κλειδιού για ένα CSR.

Στοιχεία	Ρυθμίσεις και επεξήγηση
Κοινό όνομα	Μπορείτε να εισαγάγετε 1 έως 128 χαρακτήρες. Εάν αυτό είναι μια διεύθυνση IP, θα πρέπει να είναι μια στατική διεύθυνση IP. Μπορείτε να εισαγάγετε 1 έως 5 διευθύνσεις IPv4, διευθύνσεις IPv6, ονόματα κεντρικού υπολογιστή και FQDN διαχωρίζοντας με κόμμα. Το πρώτο στοιχείο αποθηκεύεται στο κοινό όνομα και τα υπόλοιπα στοιχεία αποθηκεύονται στο πεδίο ψευδωνύμου του θέματος πιστοποιητικού. Παράδειγμα: Διεύθυνση IP του εκτυπωτή: 192.0.2.123, Όνομα εκτυπωτή: EPSONA1B2C3 Κοινό όνομα: EPSONA1B2C3,EPSONA1B2C3.local,192.0.2.123
Οργάνωση/ Μονάδα οργάνωσης/ Τοποθεσία/ Νομός/Περιφέρεια	Μπορείτε να εισαγάγετε 0 έως 64 χαρακτήρες σε μορφή ASCII (0x20-0x7E). Μπορείτε να διαχωρίσετε ξεχωριστά ονόματα με κόμμα.
Χώρα	Εισαγάγετε έναν κωδικό χώρας σε διψήφια μορφή, όπως ορίζεται από το ISO-3166.
Διεύθυνση Email αποστολέα	Μπορείτε να εισαγάγετε τη διεύθυνση email του αποστολέα για τη ρύθμιση διακομιστή αλληλογραφίας. Εισαγάγετε την ίδια διεύθυνση email με Διεύθυνση Email αποστολέα για την καρτέλα Δίκτυο > Διακομιστής Email > Βασικό .

Σχετικές πληροφορίες

➔ «Απόκτηση πιστοποιητικού αρχής έκδοσης πιστοποιητικών (CA)» στη σελίδα 464

Εισαγωγή πιστοποιητικού αρχής έκδοσης πιστοποιητικών (CA)

Εκτελέστε εισαγωγή του ληφθέντος Πιστοποιητικό υπογεγραμμένο από την CA στον εκτυπωτή.

Σημαντικό:

- Βεβαιωθείτε ότι η ημερομηνία και η ώρα του εκτυπωτή έχουν οριστεί σωστά. Το πιστοποιητικό μπορεί να μην είναι έγκυρο.
- Εάν αποκτήσετε κάποιο πιστοποιητικό χρησιμοποιώντας ένα αίτημα υπογραφής πιστοποιητικού (CSR) το οποίο δημιουργήθηκε από το Web Config, μπορείτε να εισαγάγετε ένα πιστοποιητικό τη φορά.

1. Μεταβείτε στο Web Config και επιλέξτε την καρτέλα **Ασφάλεια δικτύου**. Στη συνέχεια, επιλέξτε **SSL/TLS > Πιστοποιητικό ή IPsec/Φιλτράρισμα διευθύνσεων IP > Πιστοποιητικό προγράμματος-πελάτη ή IEEE802.1X > Πιστοποιητικό προγράμματος-πελάτη**.
2. Κάντε κλικ στο στοιχείο **Εισαγωγή**
Θα ανοίξει μια σελίδα εισαγωγής πιστοποιητικού.
3. Εισαγάγετε μια τιμή για κάθε στοιχείο. Ορίστε **Πιστοποιητικό CA 1** και **Πιστοποιητικό CA 2**, όταν επαληθεύετε τη διαδρομή του πιστοποιητικού στο πρόγραμμα περιήγησης web που προσπελάζει τον εκτυπωτή.

Ανάλογα με την τοποθεσία στην οποία δημιουργήσατε το αίτημα υπογραφής πιστοποιητικού (CSR) και τη μορφή του αρχείου του πιστοποιητικού, οι απαιτούμενες ρυθμίσεις ενδέχεται να διαφέρουν. Εισαγάγετε τιμές στα απαιτούμενα στοιχεία, σύμφωνα με τα παρακάτω.

- Ένα πιστοποιητικό της μορφής PEM/DER που αποκτάται από το Web Config
 - Ιδιωτικό κλειδί:** Να μην γίνει διαμόρφωση επειδή ο εκτυπωτής περιέχει ένα ιδιωτικό κλειδί.
 - Κωδικός πρόσβασης:** Να μην γίνει διαμόρφωση.
 - Πιστοποιητικό CA 1/Πιστοποιητικό CA 2:** Προαιρετικό
- Ένα πιστοποιητικό της μορφής PEM/DER που αποκτάται από κάποιον υπολογιστή
 - Ιδιωτικό κλειδί:** Θα πρέπει να το ορίσετε.
 - Κωδικός πρόσβασης:** Να μην γίνει διαμόρφωση.
 - Πιστοποιητικό CA 1/Πιστοποιητικό CA 2:** Προαιρετικό
- Ένα πιστοποιητικό της μορφής PKCS#12 που αποκτάται από κάποιον υπολογιστή
 - Ιδιωτικό κλειδί:** Να μην γίνει διαμόρφωση.
 - Κωδικός πρόσβασης:** Προαιρετικό
 - Πιστοποιητικό CA 1/Πιστοποιητικό CA 2:** Να μην γίνει διαμόρφωση.

4. Κάντε κλικ στην επιλογή **OK**.

Θα εμφανιστεί ένα μήνυμα ολοκλήρωσης.

Σημείωση:

Κάντε κλικ στο στοιχείο **Επιβεβαίωση** για να επαληθεύσετε τις πληροφορίες του πιστοποιητικού.

Σχετικές πληροφορίες

➔ «Εφαρμογή για τη Ρύθμιση παραμέτρων λειτουργιών εκτυπωτή (Web Config)» στη σελίδα 323

Στοιχεία ρύθμισης εισαγωγής πιστοποιητικού με υπογραφή CA

Στοιχεία	Ρυθμίσεις και επεξήγηση
Πιστοποιητικό διακομιστή ή Πιστοποιητικό προγράμματος-πελάτη	Επιλέξτε μορφή πιστοποιητικού. Για σύνδεση SSL/TLS, εμφανίζεται το Πιστοποιητικό διακομιστή. Για Φιλτράρισμα IPsec/IP ή IEEE 802.1X, εμφανίζεται το Πιστοποιητικό προγράμματος-πελάτη.
Ιδιωτικό κλειδί	Εάν λάβετε ένα πιστοποιητικό μορφής PEM/DER χρησιμοποιώντας ένα CSR που δημιουργείται από έναν υπολογιστή, καθορίστε ένα αρχείο ιδιωτικού κλειδιού που αντιστοιχεί σε ένα πιστοποιητικό.
Κωδικός πρόσβασης	Εάν η μορφή αρχείου είναι Πιστοποιητικό με Ιδιωτικό κλειδί (PKCS#12) , εισαγάγετε τον κωδικό πρόσβασης για την κρυπτογράφηση του ιδιωτικού κλειδιού που ορίζεται όταν λαμβάνετε το πιστοποιητικό.
Πιστοποιητικό CA 1	Εάν η μορφή του πιστοποιητικού σας είναι Πιστοποιητικό (PEM/DER) , εισαγάγετε ένα πιστοποιητικό μιας αρχής έκδοσης πιστοποιητικού που εκδίδει ένα Πιστοποιητικό υπογεγραμμένο από την CA, το οποίο χρησιμοποιείται ως πιστοποιητικό διακομιστή. Καθορίστε ένα αρχείο, εάν χρειάζεστε ένα.
Πιστοποιητικό CA 2	Εάν η μορφή του πιστοποιητικού σας είναι Πιστοποιητικό (PEM/DER) , εισαγάγετε ένα πιστοποιητικό μιας αρχής έκδοσης πιστοποιητικού που εκδίδει το Πιστοποιητικό CA 1. Καθορίστε ένα αρχείο, εάν χρειάζεστε ένα.

Σχετικές πληροφορίες

➔ «Εισαγωγή πιστοποιητικού αρχής έκδοσης πιστοποιητικών (CA)» στη σελίδα 466

Διαγραφή πιστοποιητικού αρχής έκδοσης πιστοποιητικών (CA)

Μπορείτε να διαγράψετε ένα εισηγμένο πιστοποιητικό εάν το πιστοποιητικό έχει λήξει ή σε περίπτωση που κάποια κρυπτογραφημένη σύνδεση δεν είναι πλέον απαραίτητη.



Σημαντικό:

Εάν αποκτήσετε κάποιο πιστοποιητικό χρησιμοποιώντας ένα αίτημα υπογραφής πιστοποιητικού (CSR) το οποίο δημιουργήθηκε από το Web Config, δεν θα είναι δυνατή η εκ νέου εισαγωγή του διαγραμμένου πιστοποιητικού. Σε αυτή την περίπτωση, δημιουργήστε ένα αίτημα υπογραφής πιστοποιητικού (CSR) και αποκτήστε το πιστοποιητικό εκ νέου.

1. Μεταβείτε στο Web Config και επιλέξτε την καρτέλα **Ασφάλεια δικτύου**. Στη συνέχεια, επιλέξτε **SSL/TLS > Πιστοποιητικό ή IPsec/Φιλτράρισμα διευθύνσεων IP > Πιστοποιητικό προγράμματος-πελάτη ή IEEE802.1X > Πιστοποιητικό προγράμματος-πελάτη**.
2. Κάντε κλικ στην επιλογή **Διαγραφή**.
3. Επιβεβαιώστε ότι θέλετε να διαγράψετε το πιστοποιητικό στο μήνυμα που εμφανίζεται.

Σχετικές πληροφορίες

➔ «Εφαρμογή για τη Ρύθμιση παραμέτρων λειτουργιών εκτυπωτή (Web Config)» στη σελίδα 323

Ενημέρωση αυτο-υπογεγραμμένου πιστοποιητικού

Επειδή το Πιστοποιητικό αυτόματης υπογραφής εκδίδεται από τον εκτυπωτή, μπορείτε να το ενημερώσετε όταν λήξει ή όταν αλλάξει το περιεχόμενο που περιγράφεται.

1. Μεταβείτε στο Web Config και επιλέξτε την καρτέλα **Ασφάλεια δικτύου tab > SSL/TLS > Πιστοποιητικό**.

2. Κάντε κλικ στην επιλογή **Ενημέρωση**.

3. Εισαγάγετε πληροφορίες στο πεδίο **Κοινό όνομα**.

Μπορείτε να εισαγάγετε έως 5 διευθύνσεις IPv4, διευθύνσεις IPv6, ονόματα κεντρικών υπολογιστών και FQDN μεταξύ 1 και 128 χαρακτήρων, διαχωρίζοντάς τα με κόμματα. Η πρώτη παράμετρος αποθηκεύεται στο κοινό όνομα και οι υπόλοιπες αποθηκεύονται στο πεδίο ψευδώνυμου για το θέμα του πιστοποιητικού.

Παράδειγμα:

Διεύθυνση IP εκτυπωτή: 192.0.2.123, Όνομα εκτυπωτή: EPSONA1B2C3

Κοινό όνομα: EPSONA1B2C3,EPSONA1B2C3.local,192.0.2.123

4. Καθορίστε μια περίοδο ισχύος για το πιστοποιητικό.

5. Κάντε κλικ στην επιλογή **Επόμενο**.

Θα εμφανιστεί ένα μήνυμα επιβεβαίωσης.

6. Κάντε κλικ στην επιλογή **OK**.
Ο εκτυπωτής ενημερώθηκε.

Σημείωση:

Μπορείτε να ελέγξετε τις πληροφορίες του πιστοποιητικού από την καρτέλα **Ασφάλεια δικτύου > SSL/TLS > Πιστοποιητικό > Πιστοποιητικό αυτόματης υπογραφής**, κάνοντας κλικ στο **Επιβεβαίωση**.

Σχετικές πληροφορίες

➔ [«Εφαρμογή για τη Ρύθμιση παραμέτρων λειτουργιών εκτυπωτή \(Web Config\)»](#) στη σελίδα 323

Ρύθμιση ενός Πιστοποιητικό CA

Όταν ορίσετε το Πιστοποιητικό CA, μπορείτε να επικυρώσετε τη διαδρομή στο πιστοποιητικό CA στο οποίο έχει πρόσβαση ο εκτυπωτής. Αυτό μπορεί να αποτρέψει την απομίμηση.

Μπορείτε να λάβετε το Πιστοποιητικό CA από την Αρχή έκδοσης πιστοποιητικών, όπου εκδίδεται το Πιστοποιητικό υπογεγραμμένο από την CA.

Εισαγωγή ενός Πιστοποιητικό CA

Εισαγάγετε το Πιστοποιητικό CA στον εκτυπωτή.

1. Μεταβείτε στο Web Config και, στη συνέχεια, επιλέξτε την καρτέλα **Ασφάλεια δικτύου > Πιστοποιητικό CA**.
2. Κάντε κλικ στην επιλογή **Εισαγωγή**.
3. Καθορίστε το Πιστοποιητικό CA που θέλετε να εισαγάγετε.
4. Κάντε κλικ στην επιλογή **OK**.

Όταν ολοκληρωθεί η εισαγωγή, επιστρέψετε στην οθόνη **Πιστοποιητικό CA** και εμφανίζεται το Πιστοποιητικό CA που έχει εισαχθεί.

Σχετικές πληροφορίες

➔ [«Εφαρμογή για τη Ρύθμιση παραμέτρων λειτουργιών εκτυπωτή \(Web Config\)»](#) στη σελίδα 323

Διαγραφή ενός Πιστοποιητικό CA

Μπορείτε να διαγράψετε το Πιστοποιητικό CA που έχει εισαχθεί.

1. Μεταβείτε στο Web Config και, στη συνέχεια, επιλέξτε την καρτέλα **Ασφάλεια δικτύου > Πιστοποιητικό CA**.
2. Κάντε κλικ στο **Διαγραφή** δίπλα στο Πιστοποιητικό CA που θέλετε να διαγράψετε.
3. Επιβεβαιώστε ότι θέλετε να διαγράψετε το πιστοποιητικό στο εμφανιζόμενο μήνυμα.
4. Κάντε κλικ στο **Επανεκκίνηση δικτύου** και, στη συνέχεια, ελέγξτε ότι το πιστοποιητικό CA που έχει διαγραφεί δεν αναφέρεται στην ενημερωμένη οθόνη.

Σχετικές πληροφορίες

➔ «Εφαρμογή για τη Ρύθμιση παραμέτρων λειτουργιών εκτυπωτή (Web Config)» στη σελίδα 323

Επικοινωνία SSL/TLS με τον εκτυπωτή

Όταν το πιστοποιητικό του διακομιστή ορίζεται χρησιμοποιώντας επικοινωνία SSL/TLS (Επίπεδο ασφαλών υποδοχών/Ασφάλεια επιπέδου μεταφοράς) με τον εκτυπωτή, μπορείτε να κρυπτογραφήσετε τη διαδρομή επικοινωνίας ανάμεσα στους υπολογιστές. Πραγματοποιήστε αυτή την ενέργεια εάν θέλετε να αποτρέψετε την απομακρυσμένη και μη εξουσιοδοτημένη πρόσβαση.

Διαμόρφωση βασικών ρυθμίσεων SSL/TLS

Εάν ο εκτυπωτής υποστηρίζει τη δυνατότητα διακομιστή HTTPS, μπορείτε να χρησιμοποιήσετε επικοινωνία SSL/TLS για την κρυπτογράφηση επικοινωνιών. Μπορείτε να διαμορφώσετε και διαχειριστείτε τον εκτυπωτή χρησιμοποιώντας το Web Config διασφαλίζοντας την ασφάλεια.

Διαμορφώστε την ισχύ κρυπτογράφησης και τη δυνατότητα ανακατεύθυνσης.

1. Μεταβείτε στο Web Config και επιλέξτε την καρτέλα **Ασφάλεια δικτύου > SSL/TLS > Βασικό**.
2. Επιλέξτε μια τιμή για κάθε στοιχείο.
 - Ισχύς κρυπτογράφησης**
Επιλέξτε το επίπεδο ισχύος κρυπτογράφησης.
 - Ανακατεύθυνση HTTP σε HTTPS**
Ανακατευθύνετε σε HTTPS όταν μεταβαίνετε σε HTTP.
3. Κάντε κλικ στην επιλογή **Επόμενο**.
Εμφανίζεται ένα μήνυμα επιβεβαίωσης.
4. Κάντε κλικ στην επιλογή **OK**.
Ο εκτυπωτής έχει ενημερωθεί.

Σχετικές πληροφορίες

➔ «Εφαρμογή για τη Ρύθμιση παραμέτρων λειτουργιών εκτυπωτή (Web Config)» στη σελίδα 323

Διαμόρφωση ενός πιστοποιητικού διακομιστή για τον εκτυπωτή

1. Μεταβείτε στο Web Config και επιλέξτε την καρτέλα **Ασφάλεια δικτύου > SSL/TLS > Πιστοποιητικό**.
2. Καθορίστε ένα πιστοποιητικό για χρήση στο **Πιστοποιητικό διακομιστή**.
 - Πιστοποιητικό αυτόματης υπογραφής**
Ο εκτυπωτής έχει δημιουργήσει ένα αυτο-υπογεγραμμένο πιστοποιητικό. Εάν δεν λάβετε ένα πιστοποιητικό με υπογραφή CA, επιλέξτε αυτό.

- Πιστοποιητικό υπογεγραμμένο από την CA

Εάν λάβετε και εισαγάγετε εκ των προτέρων ένα πιστοποιητικό με υπογραφή CA, μπορείτε να καθορίσετε αυτό.

3. Κάντε κλικ στην επιλογή **Επόμενο**.
Εμφανίζεται ένα μήνυμα επιβεβαίωσης.
4. Κάντε κλικ στην επιλογή **OK**.
Ο εκτυπωτής έχει ενημερωθεί.

Σχετικές πληροφορίες

- ➔ «Εφαρμογή για τη Ρύθμιση παραμέτρων λειτουργιών εκτυπωτή (Web Config)» στη σελίδα 323
- ➔ «Ρύθμιση ενός Πιστοποιητικό υπογεγραμμένο από την CA» στη σελίδα 464
- ➔ «Ενημέρωση αυτο-υπογεγραμμένου πιστοποιητικού» στη σελίδα 468

Κρυπτογραφημένη επικοινωνία χρησιμοποιώντας το φίλτράρισμα IPsec/IP

Πληροφορίες για το IPsec/Φιλτράρισμα διευθύνσεων IP

Μπορείτε να φιλτράρετε την κίνηση με βάση τις διευθύνσεις IP, τις υπηρεσίες και τις θύρες, χρησιμοποιώντας τη λειτουργία φιλτραρίσματος IPsec/IP. Με το συνδυασμό του φιλτραρίσματος, μπορείτε να διαμορφώσετε τον εκτυπωτή, έτσι ώστε να αποδέχεται ή να αποκλείει συγκεκριμένους υπολογιστές-πελάτες και συγκεκριμένα δεδομένα. Επιπλέον, μπορείτε να βελτιώσετε το επίπεδο ασφαλείας χρησιμοποιώντας ένα φίλτρο IPsec.

Σημείωση:

Υπολογιστές με Windows Vista ή μεταγενέστερα, ή Windows Server 2008 ή μεταγενέστερα υποστηρίζουν IPsec.

Ρύθμιση παραμέτρων προεπιλεγμένης πολιτικής

Προκειμένου να φιλτράρετε την κίνηση στον εκτυπωτή, διαμορφώστε την προεπιλεγμένη πολιτική. Η προεπιλεγμένη πολιτική εφαρμόζεται σε κάθε χρήστη ή ομάδα η οποία συνδέεται με τον εκτυπωτή. Για περισσότερο λεπτομερή έλεγχο των χρηστών και των ομάδων χρηστών, διαμορφώστε τις πολιτικές ομάδων.

1. Μεταβείτε στο Web Config και επιλέξτε την καρτέλα **Ασφάλεια δικτύου > IPsec/Φιλτράρισμα διευθύνσεων IP > Βασικό**.
2. Εισαγάγετε μια τιμή για κάθε στοιχείο.
3. Κάντε κλικ στην επιλογή **Επόμενο**.
Θα εμφανιστεί ένα μήνυμα επιβεβαίωσης.
4. Κάντε κλικ στην επιλογή **OK**.
Ο εκτυπωτής ενημερώθηκε.

Σχετικές πληροφορίες

➔ «Εφαρμογή για τη Ρύθμιση παραμέτρων λειτουργιών εκτυπωτή (Web Config)» στη σελίδα 323

Στοιχεία ρύθμισης Προεπιλεγμένη πολιτική

Προεπιλεγμένη πολιτική

Στοιχεία	Ρυθμίσεις και επεξήγηση
IPsec/Φιλτράρισμα διευθύνσεων IP	Μπορείτε να ενεργοποιήσετε ή να απενεργοποιήσετε κάποια δυνατότητα IPsec/IP Filtering.

Έλεγχος πρόσβασης

Διαμορφώστε μια μέθοδο ελέγχου για την κίνηση των πακέτων IP.

Στοιχεία	Ρυθμίσεις και επεξήγηση
Αποδοχή αιτήματος πρόσβασης	Επιλέξτε το για να επιτρέψετε την πρόσβαση στα διαμορφωμένα πακέτα IP.
Απόρριψη αιτήματος πρόσβασης	Επιλέξτε το για να αρνηθείτε την πρόσβαση στα διαμορφωμένα πακέτα IP.
IPsec	Επιλέξτε το για να επιτρέψετε την πρόσβαση στα διαμορφωμένα πακέτα IPsec.

Έκδοση IKE

Επιλέξτε IKEv1 ή IKEv2 για το Έκδοση IKE. Επιλέξτε ένα από αυτά ανάλογα με τη συσκευή με την οποία είναι συνδεδεμένος ο εκτυπωτής.

IKEv1

Τα ακόλουθα στοιχεία εμφανίζονται όταν επιλέγετε IKEv1 ως Έκδοση IKE.

Στοιχεία	Ρυθμίσεις και επεξήγηση
Μέθοδος ελέγχου ταυτότητας	Για να επιλέξετε το στοιχείο Πιστοποιητικό , θα πρέπει να αποκτήσετε και να έχετε εισαγάγει ένα πιστοποιητικό αρχής έκδοσης πιστοποιητικών (CA) εκ των προτέρων.
Ήδη κοινόχρηστο κλειδί	Εάν επιλέξετε Ήδη κοινόχρηστο κλειδί για το στοιχείο Μέθοδος ελέγχου ταυτότητας , εισαγάγετε ένα ήδη κοινόχρηστο κλειδί μεταξύ 1 και 127 χαρακτήρων.
Επιβεβαιώστε το Ήδη κοινόχρηστο κλειδί	Εισαγάγετε το κλειδί που ορίσατε για επιβεβαίωση.

IKEv2

Τα ακόλουθα στοιχεία εμφανίζονται όταν επιλέγετε IKEv2 ως Έκδοση IKE.

Στοιχεία	Ρυθμίσεις και επεξήγηση	
Τοπική	Μέθοδος ελέγχου ταυτότητας	Για να επιλέξετε το στοιχείο Πιστοποιητικό , θα πρέπει να αποκτήσετε και να έχετε εισαγάγει ένα πιστοποιητικό αρχής έκδοσης πιστοποιητικών (CA) εκ των προτέρων.
	Τύπος Ταυτότητας	Εάν επιλέξετε Ήδη κοινόχρηστο κλειδί ως Μέθοδος ελέγχου ταυτότητας , επιλέξτε τον τύπο αναγνωριστικού για τον εκτυπωτή.
	Ταυτότητα	Εισαγάγετε το αναγνωριστικό του εκτυπωτή, ανάλογα με τον τύπο αναγνωριστικού που ορίσατε. Δεν μπορείτε να χρησιμοποιήσετε «@», «#» και «=» για τον πρώτο χαρακτήρα. Διακριτική Επωνυμία: Εισαγάγετε από 1 έως 255 1-byte ASCII (0x20 έως 0x7E) χαρακτήρες. Πρέπει να συμπεριλάβετε το «=». Διεύθυνση IP: Εισαγάγετε μορφή IPv4 ή IPv6. FQDN: Εισαγάγετε έναν συνδυασμό 1 έως 255 χαρακτήρων, χρησιμοποιώντας τους χαρακτήρες A-Z, a-z, 0-9, «-» και την τελεία (.). Διεύθυνση email: Εισαγάγετε από 1 έως 255 1-byte ASCII (0x20 έως 0x7E) χαρακτήρες. Πρέπει να συμπεριλάβετε το «@». Κλειδί ταυτότητας: Εισαγάγετε από 1 έως 255 1-byte ASCII (0x20 έως 0x7E) χαρακτήρες.
	Ήδη κοινόχρηστο κλειδί	Εάν επιλέξετε Ήδη κοινόχρηστο κλειδί για το στοιχείο Μέθοδος ελέγχου ταυτότητας , εισαγάγετε ένα ήδη κοινόχρηστο κλειδί μεταξύ 1 και 127 χαρακτήρων.
	Επιβεβαιώστε το Ήδη κοινόχρηστο κλειδί	Εισαγάγετε το κλειδί που ορίσατε για επιβεβαίωση.

Στοιχεία		Ρυθμίσεις και επεξήγηση
Απομακρυσμένη	Μέθοδος ελέγχου ταυτότητας	Για να επιλέξετε το στοιχείο Πιστοποιητικό , θα πρέπει να αποκτήσετε και να έχετε εισαγάγει ένα πιστοποιητικό αρχής έκδοσης πιστοποιητικών (CA) εκ των προτέρων.
	Τύπος Ταυτότητας	Εάν επιλέξετε Ήδη κοινόχρηστο κλειδί ως Μέθοδος ελέγχου ταυτότητας , επιλέξτε τον τύπο του αναγνωριστικού της συσκευής, στην οποία θέλετε να εκτελέσετε έλεγχο ταυτότητας.
	Ταυτότητα	Εισαγάγετε το αναγνωριστικό του εκτυπωτή, το οποίο αντιστοιχεί στον τύπο αναγνωριστικού που ορίσατε. Δεν μπορείτε να χρησιμοποιήσετε «@», «#» και «=» για τον πρώτο χαρακτήρα. Διακριτική Επωνυμία: Εισαγάγετε από 1 έως 255 1-byte ASCII (0x20 έως 0x7E) χαρακτήρες. Πρέπει να συμπεριλάβετε το «=». Διεύθυνση IP: Εισαγάγετε μορφή IPv4 ή IPv6. FQDN: Εισαγάγετε έναν συνδυασμό 1 έως 255 χαρακτήρων, χρησιμοποιώντας τους χαρακτήρες A-Z, a-z, 0-9, «-» και την τελεία (.). Διεύθυνση email: Εισαγάγετε από 1 έως 255 1-byte ASCII (0x20 έως 0x7E) χαρακτήρες. Πρέπει να συμπεριλάβετε το «@». Κλειδί ταυτότητας: Εισαγάγετε από 1 έως 255 1-byte ASCII (0x20 έως 0x7E) χαρακτήρες.
	Ήδη κοινόχρηστο κλειδί	Εάν επιλέξετε Ήδη κοινόχρηστο κλειδί για το στοιχείο Μέθοδος ελέγχου ταυτότητας , εισαγάγετε ένα ήδη κοινόχρηστο κλειδί μεταξύ 1 και 127 χαρακτήρων.
	Επιβεβαιώστε το Ήδη κοινόχρηστο κλειδί	Εισαγάγετε το κλειδί που ορίσατε για επιβεβαίωση.

Ενθυλάκωση

Εάν επιλέξετε **IPsec** για το στοιχείο **Έλεγχος πρόσβασης**, θα χρειαστεί να διαμορφώσετε μια λειτουργία ενθυλάκωσης.

Στοιχεία	Ρυθμίσεις και επεξήγηση
Λειτουργία μεταφοράς	Εάν χρησιμοποιείτε τον εκτυπωτή αποκλειστικά στο ίδιο τοπικό δίκτυο LAN, ενεργοποιήστε αυτή την επιλογή. Τα πακέτα IP επιπέδου 4 ή μεταγενέστερου επιπέδου είναι κρυπτογραφημένα.
Λειτουργία διοχέτευσης	Εάν χρησιμοποιείτε τον εκτυπωτή σε δίκτυο με δυνατότητα Internet, όπως το δίκτυο IPsec-VPN, ενεργοποιήστε αυτή την επιλογή. Η κεφαλίδα και τα δεδομένα των πακέτων IP είναι κρυπτογραφημένα. Απομακρυσμένη πύλη(Λειτουργία διοχέτευσης): Εάν επιλέξετε Λειτουργία διοχέτευσης για το στοιχείο Ενθυλάκωση , εισαγάγετε μια διεύθυνση πύλης μεταξύ 1 και 39 χαρακτήρων.

❑ Πρωτόκολλο ασφαλείας

Εάν επιλέξετε **IPsec** για το στοιχείο Έλεγχος πρόσβασης, επιλέξτε μια επιλογή.

Στοιχεία	Ρυθμίσεις και επεξήγηση
ESP	Επιλέξτε το για να διασφαλίσετε την ακεραιότητα ενός ελέγχου ταυτότητας και των δεδομένων και κρυπτογραφήστε τα δεδομένα.
AH	Επιλέξτε το για να διασφαλίσετε την ακεραιότητα ενός ελέγχου ταυτότητας και των δεδομένων. Ακόμα και εάν απαγορεύεται η κρυπτογράφηση δεδομένων, μπορείτε να χρησιμοποιήσετε το IPsec.

❑ Ρυθμίσεις αλγορίθμου

Συνιστάται να επιλέξετε **Οποιαδήποτε** για όλες τις ρυθμίσεις ή να επιλέξετε ένα στοιχείο εκτός του **Οποιαδήποτε** για κάθε ρύθμιση. Εάν επιλέξετε **Οποιαδήποτε** για ορισμένες από τις ρυθμίσεις και επιλέξετε ένα στοιχείο εκτός του **Οποιαδήποτε** για τις υπόλοιπες, η συσκευή μπορεί να μην επικοινωνήσει ανάλογα με την άλλη συσκευή στην οποία θέλετε να εκτελέσετε έλεγχο ταυτότητας.

Στοιχεία	Ρυθμίσεις και επεξήγηση	
IKE	Κρυπτογράφηση	Επιλέξτε τον αλγόριθμο κρυπτογράφησης για το IKE. Τα στοιχεία διαφέρουν ανάλογα με την έκδοση του IKE.
	Έλεγχος ταυτότητας	Επιλέξτε τον αλγόριθμο ελέγχου ταυτότητας για το IKE.
	Ανταλλαγή κλειδιών	Επιλέξτε τον αλγόριθμο ανταλλαγής κλειδιών για το IKE. Τα στοιχεία διαφέρουν ανάλογα με την έκδοση του IKE.
ESP	Κρυπτογράφηση	Επιλέξτε τον αλγόριθμο κρυπτογράφησης για το ESP. Αυτό είναι διαθέσιμο όταν έχει επιλεγεί το στοιχείο ESP στο Πρωτόκολλο ασφαλείας .
	Έλεγχος ταυτότητας	Επιλέξτε τον αλγόριθμο ελέγχου ταυτότητας για το ESP. Αυτό είναι διαθέσιμο όταν έχει επιλεγεί το στοιχείο ESP στο Πρωτόκολλο ασφαλείας .
AH	Έλεγχος ταυτότητας	Επιλέξτε τον αλγόριθμο κρυπτογράφησης για το AH. Αυτό είναι διαθέσιμο όταν έχει επιλεγεί το στοιχείο AH στο Πρωτόκολλο ασφαλείας .

Σχετικές πληροφορίες

➔ «Ρύθμιση παραμέτρων προεπιλεγμένης πολιτικής» στη σελίδα 471

Ρύθμιση παραμέτρων ομαδικής πολιτικής

Η πολιτική ομάδας αποτελείται από έναν ή περισσότερους κανόνες οι οποίοι εφαρμόζονται σε έναν χρήστη ή σε μια ομάδα χρηστών. Ο εκτυπωτής ελέγχει πακέτα IP τα οποία αντιστοιχούν στις διαμορφωμένες πολιτικές. Ο έλεγχος ταυτότητας των πακέτων IP πραγματοποιείται με τη σειρά μιας πολιτικής ομάδας από το 1 έως το 10 και συνεχίζει με την προεπιλεγμένη πολιτική.

1. Μεταβείτε στο Web Config και επιλέξτε την καρτέλα **Ασφάλεια δικτύου > IPsec/Φιλτράρισμα διευθύνσεων IP > Βασικό**.

2. Κάντε κλικ σε μια αριθμημένη καρτέλα που θέλετε να διαμορφώσετε.
3. Εισαγάγετε μια τιμή για κάθε στοιχείο.
4. Κάντε κλικ στην επιλογή **Επόμενο**.
Θα εμφανιστεί ένα μήνυμα επιβεβαίωσης.
5. Κάντε κλικ στην επιλογή **ΟΚ**.
Ο εκτυπωτής ενημερώθηκε.

Σχετικές πληροφορίες

➔ [«Εφαρμογή για τη Ρύθμιση παραμέτρων λειτουργιών εκτυπωτή \(Web Config\)» στη σελίδα 323](#)

Στοιχεία ρύθμισης Πολιτική ομάδας

Στοιχεία	Ρυθμίσεις και επεξήγηση
Ενεργοποιήστε αυτή την Πολιτική ομάδας	Μπορείτε να ενεργοποιήσετε ή να απενεργοποιήσετε μια πολιτική ομάδας.

Έλεγχος πρόσβασης

Διαμορφώστε μια μέθοδο ελέγχου για την κίνηση των πακέτων IP.

Στοιχεία	Ρυθμίσεις και επεξήγηση
Αποδοχή αιτήματος πρόσβασης	Επιλέξτε το για να επιτρέψετε την πρόσβαση στα διαμορφωμένα πακέτα IP.
Απόρριψη αιτήματος πρόσβασης	Επιλέξτε το για να αρνηθείτε την πρόσβαση στα διαμορφωμένα πακέτα IP.
IPsec	Επιλέξτε το για να επιτρέψετε την πρόσβαση στα διαμορφωμένα πακέτα IPsec.

Τοπική διεύθυνση (Εκτυπωτής)

Επιλέξτε μια διεύθυνση IPv4 ή IPv6 που ταιριάζει στο περιβάλλον του δικτύου σας. Εάν μια διεύθυνση IP ορίζεται αυτόματα, μπορείτε να επιλέξετε το στοιχείο **Χρησιμοποιήστε τη διεύθυνση IPv4 αυτόματης ανάκτησης**.

Σημείωση:

Εάν μια διεύθυνση IPv6 έχει καταχωριστεί αυτόματα, η σύνδεση ενδέχεται να μην είναι διαθέσιμη. Ορίστε μια στατική διεύθυνση IPv6.

Απομακρυσμένη διεύθυνση (Κεντρικός υπολογιστής)

Εισαγάγετε τη διεύθυνση IP μιας συσκευής για έλεγχο πρόσβασης. Η διεύθυνση IP πρέπει να περιέχει έως και 43 χαρακτήρες. Εάν δεν εισαγάγετε κάποια διεύθυνση IP, θα ελεγχθούν όλες οι διευθύνσεις.

Σημείωση:

Εάν κάποια διεύθυνση IP έχει καταχωριστεί αυτόματα (π.χ. καταχωρίστηκε από το DHCP), η σύνδεση ενδέχεται να μην είναι διαθέσιμη. Διαμορφώστε μια στατική διεύθυνση IP.

Μέθοδος επιλογής θύρας

Επιλέξτε μια μέθοδο για τον ορισμό των θυρών.

Όνομα υπηρεσίας

Εάν επιλέξετε **Όνομα υπηρεσίας** για το στοιχείο **Μέθοδος επιλογής θύρας**, επιλέξτε μια επιλογή.

Πρωτόκολλο μεταφοράς

Εάν επιλέξετε **Αριθμός θύρας** για το στοιχείο **Μέθοδος επιλογής θύρας**, θα χρειαστεί να διαμορφώσετε μια λειτουργία ενθυλάκωσης.

Στοιχεία	Ρυθμίσεις και επεξήγηση
Οποιοδήποτε πρωτόκολλο	Επιλέξτε για τον έλεγχο όλων των τύπων πρωτοκόλλων.
TCP	Επιλέξτε για τον έλεγχο δεδομένων για μοναδική διανομή.
UDP	Επιλέξτε για τον έλεγχο δεδομένων για μετάδοση και πολλαπλές διανομές.
ICMPv4	Επιλέξτε για τον έλεγχο μιας εντολής ping.

Τοπική θύρα

Εάν επιλέξετε **Αριθμός θύρας** για **Μέθοδος επιλογής θύρας** και εάν επιλέξετε **TCP** ή **UDP** για **Πρωτόκολλο μεταφοράς**, εισαγάγετε τους αριθμούς θυρών για να ελέγχετε τα εισερχόμενα πακέτα, διαχωρίζοντάς τους με κόμματα. Μπορείτε να εισαγάγετε έως 10 αριθμούς θυρών.

Παράδειγμα: 20,80,119,5220

Εάν δεν εισαγάγετε κάποιον αριθμό θύρας, θα ελεγχθούν όλες οι θύρες.

Απομακρυσμένη θύρα

Εάν επιλέξετε **Αριθμός θύρας** για **Μέθοδος επιλογής θύρας** και εάν επιλέξετε **TCP** ή **UDP** για **Πρωτόκολλο μεταφοράς**, εισαγάγετε τους αριθμούς θυρών για να ελέγχετε τα εξερχόμενα πακέτα, διαχωρίζοντάς τους με κόμματα. Μπορείτε να εισαγάγετε έως 10 αριθμούς θυρών.

Παράδειγμα: 25,80,143,5220

Εάν δεν εισαγάγετε κάποιον αριθμό θύρας, θα ελεγχθούν όλες οι θύρες.

Έκδοση IKE

Επιλέξτε **IKEv1** ή **IKEv2** για το **Έκδοση IKE**. Επιλέξτε ένα από αυτά ανάλογα με τη συσκευή με την οποία είναι συνδεδεμένος ο εκτυπωτής.

IKEv1

Τα ακόλουθα στοιχεία εμφανίζονται όταν επιλέγετε **IKEv1** ως **Έκδοση IKE**.

Στοιχεία	Ρυθμίσεις και επεξήγηση
Μέθοδος ελέγχου ταυτότητας	Εάν επιλέξετε IPsec για το στοιχείο Έλεγχος πρόσβασης , επιλέξτε μια επιλογή. Το πιστοποιητικό που έχει χρησιμοποιηθεί είναι ίδιο με την προεπιλεγμένη πολιτική.
Ήδη κοινόχρηστο κλειδί	Εάν επιλέξετε Ήδη κοινόχρηστο κλειδί για το στοιχείο Μέθοδος ελέγχου ταυτότητας , εισαγάγετε ένα ήδη κοινόχρηστο κλειδί μεταξύ 1 και 127 χαρακτήρων.
Επιβεβαιώστε το Ήδη κοινόχρηστο κλειδί	Εισαγάγετε το κλειδί που ορίσατε για επιβεβαίωση.

☐ IKEv2

Τα ακόλουθα στοιχεία εμφανίζονται όταν επιλέγετε **IKEv2** ως Έκδοση IKE.

Στοιχεία		Ρυθμίσεις και επεξήγηση
Τοπική	Μέθοδος ελέγχου ταυτότητας	Εάν επιλέξετε IPsec για το στοιχείο Έλεγχος πρόσβασης , επιλέξτε μια επιλογή. Το πιστοποιητικό που έχει χρησιμοποιηθεί είναι ίδιο με την προεπιλεγμένη πολιτική.
	Τύπος Ταυτότητας	Εάν επιλέξετε Ήδη κοινόχρηστο κλειδί ως Μέθοδος ελέγχου ταυτότητας , επιλέξτε τον τύπο αναγνωριστικού για τον εκτυπωτή.
	Ταυτότητα	Εισαγάγετε το αναγνωριστικό του εκτυπωτή, ανάλογα με τον τύπο αναγνωριστικού που ορίσατε. Δεν μπορείτε να χρησιμοποιήσετε «@», «#» και «=» για τον πρώτο χαρακτήρα. Διακριτική Επωνυμία: Εισαγάγετε από 1 έως 255 1-byte ASCII (0x20 έως 0x7E) χαρακτήρες. Πρέπει να συμπεριλάβετε το «=». Διεύθυνση IP: Εισαγάγετε μορφή IPv4 ή IPv6. FQDN: Εισαγάγετε έναν συνδυασμό 1 έως 255 χαρακτήρων, χρησιμοποιώντας τους χαρακτήρες A-Z, a-z, 0-9, «-» και την τελεία (.). Διεύθυνση email: Εισαγάγετε από 1 έως 255 1-byte ASCII (0x20 έως 0x7E) χαρακτήρες. Πρέπει να συμπεριλάβετε το «@». Κλειδί ταυτότητας: Εισαγάγετε από 1 έως 255 1-byte ASCII (0x20 έως 0x7E) χαρακτήρες.
	Ήδη κοινόχρηστο κλειδί	Εάν επιλέξετε Ήδη κοινόχρηστο κλειδί για το στοιχείο Μέθοδος ελέγχου ταυτότητας , εισαγάγετε ένα ήδη κοινόχρηστο κλειδί μεταξύ 1 και 127 χαρακτήρων.
	Επιβεβαιώστε το Ήδη κοινόχρηστο κλειδί	Εισαγάγετε το κλειδί που ορίσατε για επιβεβαίωση.

Στοιχεία		Ρυθμίσεις και επεξήγηση
Απομακρυσμένη	Μέθοδος ελέγχου ταυτότητας	Εάν επιλέξετε IPsec για το στοιχείο Έλεγχος πρόσβασης , επιλέξτε μια επιλογή. Το πιστοποιητικό που έχει χρησιμοποιηθεί είναι ίδιο με την προεπιλεγμένη πολιτική.
	Τύπος Ταυτότητας	Εάν επιλέξετε Ήδη κοινόχρηστο κλειδί ως Μέθοδος ελέγχου ταυτότητας , επιλέξτε τον τύπο του αναγνωριστικού της συσκευής, στην οποία θέλετε να εκτελέσετε έλεγχο ταυτότητας.
	Ταυτότητα	Εισαγάγετε το αναγνωριστικό του εκτυπωτή, το οποίο αντιστοιχεί στον τύπο αναγνωριστικού που ορίσατε. Δεν μπορείτε να χρησιμοποιήσετε «@», «#» και «=» για τον πρώτο χαρακτήρα. Διακριτική Επωνυμία: Εισαγάγετε από 1 έως 255 1-byte ASCII (0x20 έως 0x7E) χαρακτήρες. Πρέπει να συμπεριλάβετε το «=». Διεύθυνση IP: Εισαγάγετε μορφή IPv4 ή IPv6. FQDN: Εισαγάγετε έναν συνδυασμό 1 έως 255 χαρακτήρων, χρησιμοποιώντας τους χαρακτήρες A-Z, a-z, 0-9, «-» και την τελεία (.). Διεύθυνση email: Εισαγάγετε από 1 έως 255 1-byte ASCII (0x20 έως 0x7E) χαρακτήρες. Πρέπει να συμπεριλάβετε το «@». Κλειδί ταυτότητας: Εισαγάγετε από 1 έως 255 1-byte ASCII (0x20 έως 0x7E) χαρακτήρες.
	Ήδη κοινόχρηστο κλειδί	Εάν επιλέξετε Ήδη κοινόχρηστο κλειδί για το στοιχείο Μέθοδος ελέγχου ταυτότητας , εισαγάγετε ένα ήδη κοινόχρηστο κλειδί μεταξύ 1 και 127 χαρακτήρων.
	Επιβεβαιώστε το Ήδη κοινόχρηστο κλειδί	Εισαγάγετε το κλειδί που ορίσατε για επιβεβαίωση.

Ενθυλάκωση

Εάν επιλέξετε **IPsec** για το στοιχείο **Έλεγχος πρόσβασης**, θα χρειαστεί να διαμορφώσετε μια λειτουργία ενθυλάκωσης.

Στοιχεία	Ρυθμίσεις και επεξήγηση
Λειτουργία μεταφοράς	Εάν χρησιμοποιείτε τον εκτυπωτή αποκλειστικά στο ίδιο τοπικό δίκτυο LAN, ενεργοποιήστε αυτή την επιλογή. Τα πακέτα IP επιπέδου 4 ή μεταγενέστερου επιπέδου είναι κρυπτογραφημένα.
Λειτουργία διοχέτευσης	Εάν χρησιμοποιείτε τον εκτυπωτή σε δίκτυο με δυνατότητα Internet, όπως το δίκτυο IPsec-VPN, ενεργοποιήστε αυτή την επιλογή. Η κεφαλίδα και τα δεδομένα των πακέτων IP είναι κρυπτογραφημένα. Απομακρυσμένη πύλη (Λειτουργία διοχέτευσης): Εάν επιλέξετε Λειτουργία διοχέτευσης για το στοιχείο Ενθυλάκωση , εισαγάγετε μια διεύθυνση πύλης μεταξύ 1 και 39 χαρακτήρων.

Πρωτόκολλο ασφαλείας

Εάν επιλέξετε **IPsec** για το στοιχείο **Έλεγχος πρόσβασης**, επιλέξτε μια επιλογή.

Στοιχεία	Ρυθμίσεις και επεξήγηση
ESP	Επιλέξτε το για να διασφαλίσετε την ακεραιότητα ενός ελέγχου ταυτότητας και των δεδομένων και κρυπτογραφήστε τα δεδομένα.

Στοιχεία	Ρυθμίσεις και επεξήγηση
AH	Επιλέξτε το για να διασφαλίσετε την ακεραιότητα ενός ελέγχου ταυτότητας και των δεδομένων. Ακόμα και εάν απαγορεύεται η κρυπτογράφηση δεδομένων, μπορείτε να χρησιμοποιήσετε το IPsec.

Ρυθμίσεις αλγορίθμου

Συνιστάται να επιλέξετε **Οποιαδήποτε** για όλες τις ρυθμίσεις ή να επιλέξετε ένα στοιχείο εκτός του **Οποιαδήποτε** για κάθε ρύθμιση. Εάν επιλέξετε **Οποιαδήποτε** για ορισμένες από τις ρυθμίσεις και επιλέξετε ένα στοιχείο εκτός του **Οποιαδήποτε** για τις υπόλοιπες, η συσκευή μπορεί να μην επικοινωνήσει ανάλογα με την άλλη συσκευή στην οποία θέλετε να εκτελέσετε έλεγχο ταυτότητας.

Στοιχεία	Ρυθμίσεις και επεξήγηση	
IKE	Κρυπτογράφηση	Επιλέξτε τον αλγόριθμο κρυπτογράφησης για το IKE. Τα στοιχεία διαφέρουν ανάλογα με την έκδοση του IKE.
	Έλεγχος ταυτότητας	Επιλέξτε τον αλγόριθμο ελέγχου ταυτότητας για το IKE.
	Ανταλλαγή κλειδιών	Επιλέξτε τον αλγόριθμο ανταλλαγής κλειδιών για το IKE. Τα στοιχεία διαφέρουν ανάλογα με την έκδοση του IKE.
ESP	Κρυπτογράφηση	Επιλέξτε τον αλγόριθμο κρυπτογράφησης για το ESP. Αυτό είναι διαθέσιμο όταν έχει επιλεγεί το στοιχείο ESP στο Πρωτόκολλο ασφαλείας .
	Έλεγχος ταυτότητας	Επιλέξτε τον αλγόριθμο ελέγχου ταυτότητας για το ESP. Αυτό είναι διαθέσιμο όταν έχει επιλεγεί το στοιχείο ESP στο Πρωτόκολλο ασφαλείας .
AH	Έλεγχος ταυτότητας	Επιλέξτε τον αλγόριθμο κρυπτογράφησης για το AH. Αυτό είναι διαθέσιμο όταν έχει επιλεγεί το στοιχείο AH στο Πρωτόκολλο ασφαλείας .

Σχετικές πληροφορίες

- ➔ «Ρύθμιση παραμέτρων ομαδικής πολιτικής» στη σελίδα 475
- ➔ «Συνδυασμός Τοπική διεύθυνση(Εκτυπωτής) και Απομακρυσμένη διεύθυνση (Κεντρικός υπολογιστής) σε Πολιτική ομάδας» στη σελίδα 480
- ➔ «Αναφορές του ονόματος υπηρεσίας στην πολιτική ομάδας» στη σελίδα 481

Συνδυασμός Τοπική διεύθυνση(Εκτυπωτής) και Απομακρυσμένη διεύθυνση (Κεντρικός υπολογιστής) σε Πολιτική ομάδας

	Ρύθμιση Τοπική διεύθυνση(Εκτυπωτής)		
	IPv4	IPv6* ²	Οποιαδήποτε διεύθυνση* ³

Ρύθμιση Απομακρυσμένη διεύθυνση (Κεντρικός υπολογιστής)	IPv4*1	✓	–	✓
	IPv6*1*2	–	✓	✓
	Κενό	✓	✓	✓

*1Εάν είναι επιλεγμένη η τιμή **IPsec** για το στοιχείο **Έλεγχος πρόσβασης**, δεν μπορείτε να προσδιορίσετε ένα μήκος προθέματος.

*2Εάν είναι επιλεγμένη η τιμή **IPsec** για το στοιχείο **Έλεγχος πρόσβασης**, μπορείτε να επιλέξετε μια τοπική διεύθυνση σύνδεσης (fe80::), αλλά η πολιτική ομάδας θα απενεργοποιηθεί.

*3Εκτός από τοπικές διευθύνσεις σύνδεσης IPv6.

Αναφορές του ονόματος υπηρεσίας στην πολιτική ομάδας

Σημείωση:

Εμφανίζονται μη διαθέσιμες υπηρεσίες, όμως δεν μπορούν να επιλεγούν.

Όνομα υπηρεσίας	Τύπος πρωτοκόλλου	Αριθμός τοπικής θύρας	Αριθμός απομακρυσμένης θύρας	Ελεγχόμενες δυνατότητες
Οποιαδήποτε	–	–	–	Όλες οι υπηρεσίες
ENPC	UDP	3289	Οποιαδήποτε θύρα	Αναζήτηση για έναν εκτυπωτή από εφαρμογές όπως το Epson Device Admin, ένα πρόγραμμα οδήγησης εκτυπωτή και ένα πρόγραμμα οδήγησης σαρωτή
SNMP	UDP	161	Οποιαδήποτε θύρα	Λήψη και διαμόρφωση MIB από εφαρμογές όπως το Epson Device Admin, το πρόγραμμα οδήγησης εκτυπωτή Epson και το πρόγραμμα οδήγησης σαρωτή Epson
LPR	TCP	515	Οποιαδήποτε θύρα	Πρώθηση δεδομένων LPR
RAW (Θύρα9100)	TCP	9100	Οποιαδήποτε θύρα	Πρώθηση δεδομένων RAW
IPP/IPPS	TCP	631	Οποιαδήποτε θύρα	Πρώθηση δεδομένων εκτύπωσης IPP/IPPS
WSD	TCP	Οποιαδήποτε θύρα	5357	Έλεγχος WSD
WS-Discovery	UDP	3702	Οποιαδήποτε θύρα	Αναζήτηση για εκτυπωτή από το WSD
Network Scan	TCP	1865	Οποιαδήποτε θύρα	Πρώθηση δεδομένων σάρωσης από το λογισμικό σάρωσης
Network Push Scan	TCP	Οποιαδήποτε θύρα	2968	Λήψη πληροφοριών εργασίας σάρωσης πρώτωσης από το λογισμικό σάρωσης

Όνομα υπηρεσίας	Τύπος πρωτοκόλλου	Αριθμός τοπικής θύρας	Αριθμός απομακρυσμένης θύρας	Ελεγχόμενες δυνατότητες
Network Push Scan Discovery	UDP	2968	Οποιαδήποτε θύρα	Αναζήτηση για έναν υπολογιστή όταν εκτελείται σάρωση προώθησης από το λογισμικό σάρωσης
Δεδομένα FTP (Τοπικό)	TCP	20	Οποιαδήποτε θύρα	Διακομιστής FTP (προώθηση δεδομένων εκτύπωσης FTP)
Έλεγχος FTP (Τοπικό)	TCP	21	Οποιαδήποτε θύρα	Διακομιστής FTP (έλεγχος εκτύπωσης FTP)
Δεδομένα FTP (Απομακρυσμένο)	TCP	Οποιαδήποτε θύρα	20	Πρόγραμμα-πελάτης FTP (προώθηση δεδομένων σάρωσης και δεδομένων ληφθέντων φαξ) Ωστόσο, αυτό μπορεί να ελέγχει μόνο έναν διακομιστή FTP που χρησιμοποιεί τον αριθμό 20 απομακρυσμένης θύρας.
Έλεγχος FTP (Απομακρυσμένο)	TCP	Οποιαδήποτε θύρα	21	Πρόγραμμα-πελάτης FTP (έλεγχος για προώθηση δεδομένων σάρωσης και δεδομένων ληφθέντων φαξ)
CIFS (Τοπικό)	TCP	445	Οποιαδήποτε θύρα	Διακομιστής CIFS (κοινή χρήση φακέλου δικτύου)
CIFS (Απομακρυσμένο)	TCP	Οποιαδήποτε θύρα	445	Πρόγραμμα-πελάτης CIFS (προώθηση δεδομένων σάρωσης και δεδομένων ληφθέντων φαξ σε έναν φάκελο)
NetBIOS Name Service (Τοπικό)	UDP	137	Οποιαδήποτε θύρα	Διακομιστής CIFS (κοινή χρήση φακέλου δικτύου)
NetBIOS Datagram Service (Τοπικό)	UDP	138	Οποιαδήποτε θύρα	
NetBIOS Session Service (Τοπικό)	TCP	139	Οποιαδήποτε θύρα	
NetBIOS Name Service (Απομακρυσμένο)	UDP	Οποιαδήποτε θύρα	137	Πρόγραμμα-πελάτης CIFS (προώθηση δεδομένων σάρωσης και δεδομένων ληφθέντων φαξ σε έναν φάκελο)
NetBIOS Datagram Service (Απομακρυσμένο)	UDP	Οποιαδήποτε θύρα	138	
NetBIOS Session Service (Απομακρυσμένο)	TCP	Οποιαδήποτε θύρα	139	

Όνομα υπηρεσίας	Τύπος πρωτοκόλλου	Αριθμός τοπικής θύρας	Αριθμός απομακρυσμένης θύρας	Ελεγχόμενες δυνατότητες
HTTP (Τοπικό)	TCP	80	Οποιαδήποτε θύρα	Διακομιστής HTTP(S) (προώθηση δεδομένων του Web Config και WSD)
HTTPS (Τοπικό)	TCP	443	Οποιαδήποτε θύρα	
HTTP (Απομακρυσμένο)	TCP	Οποιαδήποτε θύρα	80	Πρόγραμμα-πελάτης HTTP(S) (επικοινωνία μεταξύ Epson Connect, ενημέρωση υλικολογισμικού και ενημέρωση πιστοποιητικού ρίζας)
HTTPS (Απομακρυσμένο)	TCP	Οποιαδήποτε θύρα	443	

Παραδείγματα διαμόρφωσης του IPsec/Φιλτράρισμα διευθύνσεων IP

Λήψη αποκλειστικά πακέτων IPsec

Αυτό το παράδειγμα αφορά μόνο τη διαμόρφωση μιας προεπιλεγμένης πολιτικής.

Προεπιλεγμένη πολιτική:

- IPsec/Φιλτράρισμα διευθύνσεων IP: Ενεργοποίηση
- Έλεγχος πρόσβασης: IPsec
- Μέθοδος ελέγχου ταυτότητας: Ήδη κοινόχρηστο κλειδί
- Ήδη κοινόχρηστο κλειδί: πληκτρολογήστε μέχρι 127 χαρακτήρες.

Πολιτική ομάδας: να μη διαμορφωθεί.

Λήψη δεδομένων εκτύπωσης και ρυθμίσεων εκτυπωτή

Αυτό το παράδειγμα επιτρέπει την επικοινωνία δεδομένων εκτύπωσης και διαμόρφωσης εκτυπωτή από καθορισμένες υπηρεσίες.

Προεπιλεγμένη πολιτική:

- IPsec/Φιλτράρισμα διευθύνσεων IP: Ενεργοποίηση
- Έλεγχος πρόσβασης: Απόρριψη αιτήματος πρόσβασης

Πολιτική ομάδας:

- Ενεργοποιήστε αυτή την Πολιτική ομάδας: επιλέξτε το πλαίσιο.
- Έλεγχος πρόσβασης: Αποδοχή αιτήματος πρόσβασης
- Απομακρυσμένη διεύθυνση (Κεντρικός υπολογιστής): διεύθυνση IP υπολογιστή-πελάτη
- Μέθοδος επιλογής θύρας: Όνομα υπηρεσίας
- Όνομα υπηρεσίας: επιλέξτε το πλαίσιο ENPC, SNMP, HTTP (Τοπικό), HTTPS (Τοπικό) και RAW (Θύρα9100).

Σημείωση:

Για να αποφύγετε τη λήψη HTTP (Τοπικό) και HTTPS (Τοπικό), καταργήστε τις επιλογές στα πλαίσια ελέγχου τους στο **Πολιτική ομάδας**. Όταν το κάνετε, απενεργοποιήστε προσωρινά το φίλτράρισμα IPsec/IP από τον πίνακα ελέγχου του εκτυπωτή για να αλλάξετε τις ρυθμίσεις εκτυπωτή.

Λήψη πρόσβασης αποκλειστικά από μια καθορισμένη διεύθυνση IP

Αυτό το παράδειγμα επιτρέπει σε μια καθορισμένη διεύθυνση IP να έχει πρόσβαση στον εκτυπωτή.

Προεπιλεγμένη πολιτική:

- IPsec/Φιλτράρισμα διευθύνσεων IP: Ενεργοποίηση
- Έλεγχος πρόσβασης: Απόρριψη αιτήματος πρόσβασης

Πολιτική ομάδας:

- Ενεργοποιήστε αυτή την Πολιτική ομάδας: επιλέξτε το πλαίσιο.
- Έλεγχος πρόσβασης: Αποδοχή αιτήματος πρόσβασης
- Απομακρυσμένη διεύθυνση (Κεντρικός υπολογιστής): διεύθυνση IP ενός υπολογιστή-πελάτη διαχειριστή

Σημείωση:

Ανεξάρτητα της διαμόρφωσης πολιτικής, ο υπολογιστής-πελάτης θα μπορεί να μεταβεί και να διαμορφώσει τον εκτυπωτή.

Διαμόρφωση ενός πιστοποιητικού για φίλτράρισμα IPsec/IP

Διαμορφώστε το πιστοποιητικό προγράμματος-πελάτη για φίλτράρισμα IPsec/IP. Όταν το ορίσετε, μπορείτε να χρησιμοποιήσετε το πιστοποιητικό ως μια μέθοδο ελέγχου ταυτότητας για φίλτράρισμα IPsec/IP. Εάν θέλετε να διαμορφώσετε την αρχή έκδοσης πιστοποιητικού, μεταβείτε στο **Πιστοποιητικό CA**.

1. Μεταβείτε στο Web Config και, στη συνέχεια, επιλέξτε την καρτέλα **Ασφάλεια δικτύου > IPsec/Φιλτράρισμα διευθύνσεων IP > Πιστοποιητικό προγράμματος-πελάτη**.
2. Εισαγάγετε το πιστοποιητικό στο **Πιστοποιητικό προγράμματος-πελάτη**.
Εάν έχετε εισάγει ήδη ένα πιστοποιητικό που δημοσιεύτηκε από μια Αρχή έκδοσης πιστοποιητικού, μπορείτε να αντιγράψετε το πιστοποιητικό και να το χρησιμοποιήσετε στο Φιλτράρισμα IPsec/IP. Για να αντιγράψετε, επιλέξτε το πιστοποιητικό από το **Αντιγραφή από** και, στη συνέχεια, κάντε κλικ στο **Αντιγραφή**.

Σχετικές πληροφορίες

- ➔ «Εφαρμογή για τη Ρύθμιση παραμέτρων λειτουργιών εκτυπωτή (Web Config)» στη σελίδα 323
- ➔ «Ρύθμιση ενός Πιστοποιητικό υπογεγραμμένο από την CA» στη σελίδα 464
- ➔ «Ρύθμιση ενός Πιστοποιητικό CA» στη σελίδα 469

Σύνδεση του εκτυπωτή σε δίκτυο IEEE802.1X

Διαμόρφωση δικτύου IEEE 802.1X

Αφού ορίσετε το IEEE 802.1X στον εκτυπωτή, μπορείτε να το χρησιμοποιήσετε σε ένα δίκτυο που συνδέεται με διακομιστή RADIUS, σε έναν διακόπτη LAN με λειτουργία ελέγχου ταυτότητας ή σε ένα σημείο πρόσβασης.

1. Μεταβείτε στο Web Config και επιλέξτε την καρτέλα **Ασφάλεια δικτύου > IEEE802.1X > Βασικό**.

2. Εισαγάγετε μια τιμή για κάθε στοιχείο.

Αν θέλετε να χρησιμοποιήσετε τον εκτυπωτή σε δίκτυο Wi-Fi, κάντε κλικ στο στοιχείο **Διαμόρφωση Wi-Fi** και επιλέξτε ή πληκτρολογήστε ένα SSID.

Σημείωση:

Μπορείτε να κάνετε κοινή χρήση ρυθμίσεων μεταξύ Ethernet και Wi-Fi.

3. Κάντε κλικ στην επιλογή **Επόμενο**.

Θα εμφανιστεί ένα μήνυμα επιβεβαίωσης.

4. Κάντε κλικ στην επιλογή **OK**.

Ο εκτυπωτής ενημερώθηκε.

Σχετικές πληροφορίες

➔ «Εφαρμογή για τη Ρύθμιση παραμέτρων λειτουργιών εκτυπωτή (Web Config)» στη σελίδα 323

Στοιχεία ρύθμισης δικτύου IEEE 802.1X

Στοιχεία	Ρυθμίσεις και επεξήγηση	
IEEE802.1X (Ενσύρματο LAN)	Μπορείτε να ενεργοποιήσετε ή να απενεργοποιήσετε τις ρυθμίσεις στη σελίδα (IEEE802.1X > Βασικό) για IEEE802.1X (Ενσύρματο LAN).	
IEEE802.1X (Wi-Fi)	Εμφανίζεται η κατάσταση σύνδεσης του IEEE802.1X (Wi-Fi).	
Μέθοδος για Σύνδεση	Εμφανίζεται η μέθοδος σύνδεσης ενός τρέχοντος δικτύου.	
Τύπος EAP	Κάντε μια επιλογή για τη μέθοδο ελέγχου ταυτότητας μεταξύ του εκτυπωτή και ενός διακομιστή RADIUS.	
	EAP-TLS	Πρέπει να αποκτήσετε και να εισαγάγετε ένα πιστοποιητικό αρχής έκδοσης πιστοποιητικών (CA).
	PEAP-TLS	
	EAP-TTLS	Πρέπει να ορίσετε έναν κωδικό πρόσβασης.
PEAP/MSCHAPv2		
Αναγνωριστικό χρήστη	Ρυθμίστε τις παραμέτρους ενός αναγνωριστικού για τον έλεγχο ταυτότητας ενός διακομιστή RADIUS. Εισαγάγετε από 1 έως 128 1-byte ASCII (0x20 έως 0x7E) χαρακτήρες.	
Κωδικός πρόσβασης	Διαμορφώστε έναν κωδικό πρόσβασης για τον έλεγχο ταυτότητας του εκτυπωτή. Εισαγάγετε από 1 έως 128 1-byte ASCII (0x20 έως 0x7E) χαρακτήρες. Εάν χρησιμοποιείτε διακομιστή Windows, όπως διακομιστή RADIUS, μπορείτε να εισαγάγετε έως 127 χαρακτήρες.	
Κωδικός πρόσβασης επαλήθευσης	Εισαγάγετε τον κωδικό πρόσβασης που ορίσατε για επιβεβαίωση.	

Στοιχεία	Ρυθμίσεις και επεξήγηση	
Αναγνωριστικό διακομιστή	Μπορείτε να ρυθμίσετε τις παραμέτρους ενός αναγνωριστικού διακομιστή για έλεγχο ταυτότητας με ένα διακομιστή RADIUS που έχει οριστεί. Το πρόγραμμα ελέγχου ταυτότητας επαληθεύει εάν κάποιο αναγνωριστικό διακομιστή περιλαμβάνεται στο πεδίο subject/subjectAltName ενός πιστοποιητικού διακομιστή το οποίο αποστέλλεται από έναν διακομιστή RADIUS ή όχι. Εισαγάγετε από 0 έως 128 1-byte ASCII (0x20 έως 0x7E) χαρακτήρες.	
Επαλήθευση πιστοποιητικού	Μπορείτε να ορίσετε την επικύρωση του πιστοποιητικού ανεξάρτητα από τη μέθοδο ελέγχου ταυτότητας. Εισαγάγετε το πιστοποιητικό στο Πιστοποιητικό CA .	
Ανώνυμο όνομα	Εάν επιλέξετε PEAP-TLS , EAP-TTLS ή PEAP/MSCHAPv2 για Τύπος EAP , μπορείτε να διαμορφώσετε μια ανώνυμη τιμή αντί για το αναγνωριστικό κάποιου χρήστη για τη φάση 1 ενός ελέγχου ταυτότητας PEAP. Εισαγάγετε από 0 έως 128 1-byte ASCII (0x20 έως 0x7E) χαρακτήρες.	
Ισχύς κρυπτογράφησης	Μπορείτε να επιλέξετε ένα από τα παρακάτω.	
	Υψηλή	AES256/3DES
	Μεσαία	AES256/3DES/AES128/RC4

Σχετικές πληροφορίες

➔ [«Διαμόρφωση δικτύου IEEE 802.1X» στη σελίδα 484](#)

Διαμόρφωση ενός πιστοποιητικού για το IEEE 802.1X

Διαμορφώστε το πιστοποιητικό προγράμματος-πελάτη για το IEEE802.1X. Όταν το ορίσετε, μπορείτε να χρησιμοποιήσετε το **EAP-TLS** και **PEAP-TLS** ως μια μέθοδο ελέγχου ταυτότητας του IEEE 802.1X. Εάν θέλετε να διαμορφώσετε το πιστοποιητικό αρχή έκδοσης πιστοποιητικού, μεταβείτε στο **Πιστοποιητικό CA**.

1. Μεταβείτε στο Web Config και, στη συνέχεια, επιλέξτε την καρτέλα **Ασφάλεια δικτύου > IEEE802.1X > Πιστοποιητικό προγράμματος-πελάτη**.

2. Εισαγάγετε ένα πιστοποιητικό στο **Πιστοποιητικό προγράμματος-πελάτη**.

Εάν έχετε εισάγει ήδη ένα πιστοποιητικό που δημοσιεύτηκε από μια Αρχή έκδοσης πιστοποιητικού, μπορείτε να αντιγράψετε το πιστοποιητικό και να το χρησιμοποιήσετε στο IEEE802.1X. Για να αντιγράψετε, επιλέξτε το πιστοποιητικό από το **Αντιγραφή από** και, στη συνέχεια, κάντε κλικ στο **Αντιγραφή**.

Σχετικές πληροφορίες

➔ [«Εφαρμογή για τη Ρύθμιση παραμέτρων λειτουργιών εκτυπωτή \(Web Config\)» στη σελίδα 323](#)

➔ [«Ρύθμιση ενός Πιστοποιητικό υπογεγραμμένο από την CA» στη σελίδα 464](#)

➔ [«Ρύθμιση ενός Πιστοποιητικό CA» στη σελίδα 469](#)

Έλεγχος κατάστασης δικτύου IEEE 802.1X

Μπορείτε να ελέγξετε την κατάσταση IEEE 802.1X εκτυπώνοντας ένα φύλλο κατάστασης δικτύου.

Αναγνωριστικό κατάστασης	Κατάσταση IEEE 802.1X
Disable	Η δυνατότητα IEEE 802.1X είναι απενεργοποιημένη.
EAP Success	Ο έλεγχος ταυτότητας IEEE 802.1X είναι πετυχημένος και η σύνδεση δικτύου είναι διαθέσιμη.
Authenticating	Ο έλεγχος ταυτότητας IEEE 802.1X δεν ολοκληρώθηκε.
Config Error	Ο έλεγχος ταυτότητας απέτυχε καθώς δεν έχει οριστεί το αναγνωριστικό χρήστη.
Client Certificate Error	Ο έλεγχος ταυτότητας απέτυχε καθώς το πιστοποιητικό προγράμματος-πελάτη δεν είναι ενημερωμένο.
Timeout Error	Ο έλεγχος ταυτότητας απέτυχε καθώς δεν υπάρχει απάντηση από τον διακομιστή RADIUS ή/και την εφαρμογή πιστοποίησης ταυτότητας.
User ID Error	Ο έλεγχος ταυτότητας απέτυχε καθώς το αναγνωριστικό χρήστη ή/και πρωτόκολλο πιστοποιητικού του εκτυπωτή είναι λανθασμένα.
Server ID Error	Ο έλεγχος ταυτότητας απέτυχε καθώς το αναγνωριστικό διακομιστή του πιστοποιητικού διακομιστή και το αναγνωριστικό του διακομιστή δεν συμφωνούν.
Server Certificate Error	Ο έλεγχος ταυτότητας απέτυχε καθώς προκύπτουν τα παρακάτω σφάλματα στο πιστοποιητικό διακομιστή. <ul style="list-style-type: none"> <input type="checkbox"/> Το πιστοποιητικό διακομιστή είναι μη ενημερωμένο. <input type="checkbox"/> Η αλυσίδα πιστοποιητικού διακομιστή είναι λανθασμένη.
CA Certificate Error	Ο έλεγχος ταυτότητας απέτυχε καθώς προκύπτουν τα παρακάτω σφάλματα σε ένα πιστοποιητικό CA. <ul style="list-style-type: none"> <input type="checkbox"/> Το καθορισμένο πιστοποιητικό CA είναι λανθασμένο. <input type="checkbox"/> Δεν εισάγεται το σωστό πιστοποιητικό CA. <input type="checkbox"/> Το πιστοποιητικό CA είναι μη ενημερωμένο.
EAP Failure	Ο έλεγχος ταυτότητας απέτυχε καθώς προκύπτουν τα παρακάτω σφάλματα στις ρυθμίσεις εκτυπωτή. <ul style="list-style-type: none"> <input type="checkbox"/> Εάν το Τύπος EAP είναι EAP-TLS ή PEAP-TLS, το πιστοποιητικό προγράμματος-πελάτη είναι λανθασμένο ή παρουσιάζει ορισμένα προβλήματα. <input type="checkbox"/> Εάν το Τύπος EAP είναι EAP-TTLS ή PEAP/MSCHAPv2, το αναγνωριστικό χρήστη ή ο κωδικός πρόσβασης είναι λανθασμένα.

Σχετικές πληροφορίες

➔ «Εκτύπωση φύλλου κατάστασης δικτύου» στη σελίδα 307

Επίλυση προβλημάτων για προηγμένη ασφάλεια

Επαναφορά των ρυθμίσεων ασφαλείας

Όταν δημιουργείτε ένα περιβάλλον υψηλού επιπέδου ασφαλείας, όπως π.χ. με χρήση του φιλτραρίσματος IPsec/IP ή του IEEE802.1X, μπορεί να μην έχετε τη δυνατότητα να επικοινωνήσετε με συσκευές λόγω λανθασμένων ρυθμίσεων ή προβλημάτων με τη συσκευή ή τον διακομιστή. Σε αυτή την περίπτωση, εκτελέστε επαναφορά των

ρυθμίσεων ασφαλείας για να πραγματοποιήσετε ξανά τις ρυθμίσεις για τη συσκευή ή να καταστεί εφικτή η προσωρινή χρήση της.

Απενεργοποίηση της λειτουργίας ασφαλείας χρησιμοποιώντας τον πίνακα ελέγχου

Μπορείτε να απενεργοποιήσετε το Φιλτράρισμα IPsec/IP ή το IEEE 802.1X χρησιμοποιώντας τον πίνακα ελέγχου του εκτυπωτή.

1. Επιλέξτε **Ρυθμίς > Γενικές ρυθμίσεις > Ρυθμίσεις δικτύου**.
2. Επιλέξτε **Σύνθετα**.
3. Επιλέξτε από τα παρακάτω στοιχεία που θέλετε να απενεργοποιήσετε.
 - Απενεργοποίηση Φίλτρου IPsec/IP
 - Απενεργοποίηση IEEE802.1X
4. Επιλέξτε **Έναρξη ρύθμισης** στην οθόνη επιβεβαίωσης.

Προβλήματα στη χρήση των δυνατοτήτων ασφαλείας δικτύου

Ξεχάσατε κάποιο ήδη κοινόχρηστο κλειδί

Παραμετροποιήστε ξανά κάποιο ήδη κοινόχρηστο κλειδί.

Για να αλλάξετε το κλειδί, μεταβείτε στο Web Config και επιλέξτε την καρτέλα **Ασφάλεια δικτύου > IPsec/Φιλτράρισμα διευθύνσεων IP > Βασικό > Προεπιλεγμένη πολιτική ή Πολιτική ομάδας**.

Όταν αλλάζετε το ήδη κοινόχρηστο κλειδί, διαμορφώστε το για υπολογιστές.

Σχετικές πληροφορίες

- ➔ «Εφαρμογή για τη Ρύθμιση παραμέτρων λειτουργιών εκτυπωτή (Web Config)» στη σελίδα 323
- ➔ «Κρυπτογραφημένη επικοινωνία χρησιμοποιώντας το φιλτράρισμα IPsec/IP» στη σελίδα 471

Αδυναμία επικοινωνίας με την επικοινωνία IPsec

Ορίστε τον αλγόριθμο που δεν υποστηρίζει ο εκτυπωτής ή ο υπολογιστής.

Ο εκτυπωτής υποστηρίζει τους παρακάτω αλγόριθμους. Ελέγξτε τις ρυθμίσεις του υπολογιστή.

Μέθοδοι ασφαλείας	Αλγόριθμοι
Αλγόριθμος κρυπτογράφησης IKE	AES-CBC-128, AES-CBC-192, AES-CBC-256, AES-GCM-128*, AES-GCM-192*, AES-GCM-256*, 3DES
Αλγόριθμος ελέγχου ταυτότητας IKE	SHA-1, SHA-256, SHA-384, SHA-512, MD5

Μέθοδοι ασφαλείας	Αλγόριθμοι
Αλγόριθμος ανταλλαγής κλειδιών IKE	Ομάδα DH 1, Ομάδα DH 2, Ομάδα DH 5, Ομάδα DH 14, Ομάδα DH 15, Ομάδα DH 16, Ομάδα DH 17, Ομάδα DH 18, Ομάδα DH 19, Ομάδα DH 20, Ομάδα DH 21, Ομάδα DH 22, Ομάδα DH 23, Ομάδα DH 24, Ομάδα DH 25, Ομάδα DH 26, Ομάδα DH 27*, Ομάδα DH p28*, Ομάδα DH 29*, Ομάδα DH 30*
Αλγόριθμος κρυπτογράφησης ESP	AES-CBC-128, AES-CBC-192, AES-CBC-256, AES-GCM-128, AES-GCM-192, AES-GCM-256, 3DES
Αλγόριθμος ελέγχου ταυτότητας ESP	SHA-1, SHA-256, SHA-384, SHA-512, MD5
Αλγόριθμος ελέγχου ταυτότητας AH	SHA-1, SHA-256, SHA-384, SHA-512, MD5

* διαθέσιμο μόνο για IKEv2

Σχετικές πληροφορίες

➔ «Κρυπτογραφημένη επικοινωνία χρησιμοποιώντας το φίλτράρισμα IPsec/IP» στη σελίδα 471

Αιφνίδια διακοπή επικοινωνίας

Η διεύθυνση IP του εκτυπωτή άλλαξε ή δεν μπορεί να χρησιμοποιηθεί.

Αν η εκχωρημένη διεύθυνση IP της τοπικής διεύθυνσης στην Πολιτική ομάδας έχει αλλάξει ή δεν μπορεί να χρησιμοποιηθεί, δεν είναι δυνατή η επικοινωνία IPsec. Απενεργοποιήστε το IPsec χρησιμοποιώντας τον πίνακα ελέγχου του εκτυπωτή.

Αν το DHCP έχει λήξει, βρίσκεται σε επανεκκίνηση ή η διεύθυνση του IPv6 έχει λήξει ή δεν έχει αποκτηθεί, τότε η διεύθυνση IP που έχει καταχωριστεί για το Web Config (καρτέλα **Ασφάλεια δικτύου > IPsec/Φιλτράρισμα διευθύνσεων IP > Βασικό > Πολιτική ομάδας > Τοπική διεύθυνση (Εκτυπωτής)**) του εκτυπωτή δε μπορεί να βρεθεί.

Χρησιμοποιήστε μια στατική διεύθυνση IP.

Η διεύθυνση IP του υπολογιστή άλλαξε ή δεν μπορεί να χρησιμοποιηθεί.

Αν η εκχωρημένη διεύθυνση IP της απομακρυσμένης διεύθυνσης στην Πολιτική ομάδας έχει αλλάξει ή δεν μπορεί να χρησιμοποιηθεί, δεν είναι δυνατή η επικοινωνία IPsec.

Απενεργοποιήστε το IPsec χρησιμοποιώντας τον πίνακα ελέγχου του εκτυπωτή.

Αν το DHCP έχει λήξει, βρίσκεται σε επανεκκίνηση ή η διεύθυνση του IPv6 έχει λήξει ή δεν έχει αποκτηθεί, τότε η διεύθυνση IP που έχει καταχωριστεί για το Web Config (καρτέλα **Ασφάλεια δικτύου > IPsec/Φιλτράρισμα διευθύνσεων IP > Βασικό > Πολιτική ομάδας > Απομακρυσμένη διεύθυνση (Κεντρικός υπολογιστής)**) του εκτυπωτή δε μπορεί να βρεθεί.

Χρησιμοποιήστε μια στατική διεύθυνση IP.

Σχετικές πληροφορίες

➔ «Εφαρμογή για τη Ρύθμιση παραμέτρων λειτουργιών εκτυπωτή (Web Config)» στη σελίδα 323

➔ «Κρυπτογραφημένη επικοινωνία χρησιμοποιώντας το φίλτράρισμα IPsec/IP» στη σελίδα 471

Αδυναμία δημιουργίας της ασφαλούς θύρας εκτύπωσης IPP

Το σωστό πιστοποιητικό δεν έχει καθοριστεί ως πιστοποιητικό διακομιστή για επικοινωνία SSL/TLS.

Εάν το καθορισμένο πιστοποιητικό δεν είναι σωστό, η δημιουργία θύρας ενδέχεται να αποτύχει. Βεβαιωθείτε ότι χρησιμοποιείτε το σωστό πιστοποιητικό.

Το πιστοποιητικό αρχής έκδοσης πιστοποιητικών (CA) δεν έχει εισαχθεί στον υπολογιστή που έχει πρόσβαση στον εκτυπωτή.

Εάν δεν έχει γίνει εισαγωγή κάποιου πιστοποιητικού αρχής έκδοσης πιστοποιητικών (CA) στον υπολογιστή, η δημιουργία μιας θύρας μπορεί να αποτύχει. Βεβαιωθείτε ότι έχει εισαχθεί ένα πιστοποιητικό αρχής έκδοσης πιστοποιητικών (CA).

Σχετικές πληροφορίες

➔ [«Διαμόρφωση ενός πιστοποιητικού διακομιστή για τον εκτυπωτή»](#) στη σελίδα 470

Δεν είναι δυνατή η σύνδεση μετά τη ρύθμιση παραμέτρων του IPsec/IP Filtering

Οι ρυθμίσεις του IPsec/IP Filtering δεν είναι ορθές.

Απενεργοποιήστε το IPsec/IP filtering από τον πίνακα ελέγχου του εκτυπωτή. Συνδέστε εκτυπωτή και υπολογιστή και κάντε τις ρυθμίσεις IPsec/IP Filtering εκ νέου.

Σχετικές πληροφορίες

➔ [«Κρυπτογραφημένη επικοινωνία χρησιμοποιώντας το φίλτρο IPsec/IP»](#) στη σελίδα 471

Δεν είναι δυνατή η πρόσβαση στον εκτυπωτή ή σαρωτή μετά από ρύθμιση παραμέτρων IEEE 802.1X

Οι ρυθμίσεις του IEEE 802.1X δεν είναι ορθές.

Απενεργοποιήστε το IEEE 802.1X και το Wi-Fi από τον πίνακα ελέγχου του εκτυπωτή. Συνδέστε τον εκτυπωτή και έναν υπολογιστή και, στη συνέχεια, διαμορφώστε πάλι το IEEE 802.1X.

Σχετικές πληροφορίες

➔ [«Διαμόρφωση δικτύου IEEE 802.1X»](#) στη σελίδα 484

Προβλήματα στη χρήση ψηφιακού πιστοποιητικού

Δεν είναι δυνατή η εισαγωγή ενός Πιστοποιητικό υπογεγραμμένο από την CA

Το Πιστοποιητικό υπογεγραμμένο από την CA και οι πληροφορίες του αιτήματος υπογραφής πιστοποιητικού (CSR) δεν ταιριάζουν.

Εάν το Πιστοποιητικό υπογεγραμμένο από την CA και το αίτημα υπογραφής πιστοποιητικού (CSR) δεν περιλαμβάνουν τις ίδιες πληροφορίες, δεν είναι δυνατή η εισαγωγή του αιτήματος υπογραφής πιστοποιητικού (CSR). Ελέγξτε τα εξής:

- ❑ Προσπαθείτε να εισαγάγετε το πιστοποιητικό σε μια συσκευή η οποία δεν περιλαμβάνει τις ίδιες πληροφορίες; Ελέγξτε τις πληροφορίες στο αίτημα υπογραφής πιστοποιητικού (CSR) και στη συνέχεια εισαγάγετε το πιστοποιητικό σε μια συσκευή η οποία περιλαμβάνει τις ίδιες πληροφορίες.
- ❑ Αντιγράψατε το αίτημα υπογραφής πιστοποιητικού (CSR) το οποίο είχε αποθηκευτεί στον εκτυπωτή μετά την αποστολή του αιτήματος υπογραφής πιστοποιητικού (CSR) σε κάποια αρχή πιστοποίησης; Αποκτήστε το πιστοποιητικό αρχής έκδοσης πιστοποιητικών (CA) ξανά με το αίτημα υπογραφής πιστοποιητικού (CSR).

Το Πιστοποιητικό υπογεγραμμένο από την CA είναι μεγαλύτερο από 5KB.

Δεν είναι δυνατή η εισαγωγή Πιστοποιητικό υπογεγραμμένο από την CA του οποίου το μέγεθος ξεπερνά τα 5 KB.

Ο κωδικός πρόσβασης για την εισαγωγή του πιστοποιητικού δεν είναι ορθός.

Εισαγάγετε το σωστό κωδικό πρόσβασης. Εάν ξεχάσετε τον κωδικό πρόσβασης, θα είναι αδύνατη η εισαγωγή του πιστοποιητικού. Λάβετε ξανά το Πιστοποιητικό υπογεγραμμένο από την CA.

Σχετικές πληροφορίες

➔ [«Εισαγωγή πιστοποιητικού αρχής έκδοσης πιστοποιητικών \(CA\)» στη σελίδα 466](#)

Αδυναμία ενημέρωσης αυτο-υπογεγραμμένου πιστοποιητικού

Δεν έχει εισαχθεί το Κοινό όνομα.

Θα πρέπει να εισαχθεί το στοιχείο **Κοινό όνομα**.

Έχουν εισαχθεί μη υποστηριζόμενοι χαρακτήρες στο Κοινό όνομα.

Εισαγάγετε από 1 έως 128 χαρακτήρες σε μορφή IPv4, IPv6, ονόματος κεντρικού υπολογιστή ή FQDN σε ASCII (0x20–0x7E).

Κάποιο κόμμα ή κενό διάστημα περιλαμβάνεται στο κοινό όνομα.

Εάν εισαχθεί κόμμα, το στοιχείο **Κοινό όνομα** χωρίζεται στο συγκεκριμένο σημείο. Εάν εισαχθεί μόνο ένα κενό διάστημα πριν ή μετά από κάποιο κόμμα, θα προκύψει σφάλμα.

Σχετικές πληροφορίες

➔ [«Ενημέρωση αυτο-υπογεγραμμένου πιστοποιητικού» στη σελίδα 468](#)

Αδυναμία δημιουργίας αιτήματος υπογραφής πιστοποιητικού (CSR)

Δεν έχει εισαχθεί το Κοινό όνομα.

Θα πρέπει να εισαχθεί το στοιχείο **Κοινό όνομα**.

Έχουν εισαχθεί μη υποστηριζόμενοι χαρακτήρες στο Κοινό όνομα, Οργάνωση, Μονάδα οργάνωσης, Τοποθεσία και Νομός/Περιφέρεια.

Εισαγάγετε χαρακτήρες σε μορφή IPv4, IPv6, ονόματος κεντρικού υπολογιστή ή FQDN σε ASCII (0x20–0x7E).

Κάποιο κόμμα ή κενό διάστημα περιλαμβάνεται στο Κοινό όνομα.

Εάν εισαχθεί κόμμα, το στοιχείο **Κοινό όνομα** χωρίζεται στο συγκεκριμένο σημείο. Εάν εισαχθεί μόνο ένα κενό διάστημα πριν ή μετά από κάποιο κόμμα, θα προκύψει σφάλμα.

Σχετικές πληροφορίες

➔ «Απόκτηση πιστοποιητικού αρχής έκδοσης πιστοποιητικών (CA)» στη σελίδα 464

Εμφανίζεται προειδοποίηση σχετικά με κάποιο ψηφιακό πιστοποιητικό

Μηνύματα	Αιτία/Επίλυση
Εισάγετε ένα Πιστοποιητικό διακομιστή.	<p>Αιτία: Δεν έχετε επιλέξει κάποιο αρχείο για εισαγωγή.</p> <p>Επίλυση: Επιλέξτε κάποιο αρχείο και κάντε κλικ στο στοιχείο Εισαγωγή.</p>
Το Πιστοποιητικό CA 1 δεν είναι ενεργοποιημένο.	<p>Αιτία: Το πιστοποιητικό CA certificate 1 δεν έχει εισαχθεί. Έχει εισαχθεί μόνο το πιστοποιητικό CA certificate 2.</p> <p>Επίλυση: Εισαγάγετε πρώτα το πιστοποιητικό αρχής έκδοσης πιστοποιητικών (CA) 1.</p>
Η παρακάτω τιμή δεν είναι έγκυρη.	<p>Αιτία: Υπάρχουν μη υποστηριζόμενοι χαρακτήρες στη διαδρομή αρχείου και/ή στον κωδικό πρόσβασης.</p> <p>Επίλυση: Βεβαιωθείτε ότι οι χαρακτήρες εισάγονται σωστά για το εν λόγω στοιχείο.</p>
Μη έγκυρη ημερομηνία και ώρα.	<p>Αιτία: Δεν έχουν οριστεί η ημερομηνία και η ώρα του εκτυπωτή.</p> <p>Επίλυση: Ορίστε ημερομηνία και ώρα χρησιμοποιώντας το Web Config, το EpsonNet Config ή τον πίνακα ελέγχου του εκτυπωτή.</p>
Μη έγκυρος κωδικός πρόσβασης.	<p>Αιτία: Ο κωδικός πρόσβασης που έχει οριστεί για το πιστοποιητικό αρχής έκδοσης πιστοποιητικών (CA) και ο κωδικός πρόσβασης που έχει εισαχθεί δεν συμπίπτουν.</p> <p>Επίλυση: Εισαγάγετε τον σωστό κωδικό πρόσβασης.</p>

Μηνύματα	Αιτία/Επίλυση
Μη έγκυρο αρχείο.	<p>Αιτία: Δεν πραγματοποιείτε εισαγωγή αρχείου πιστοποίησης σε μορφή X509.</p> <p>Επίλυση: Βεβαιωθείτε ότι επιλέγετε το σωστό πιστοποιητικό, το οποίο έχει σταλεί από αξιόπιστη αρχή πιστοποίησης.</p> <hr/> <p>Αιτία: Το αρχείο που έχετε εισαγάγει είναι πολύ μεγάλο. Το μέγιστο μέγεθος αρχείου είναι 5 KB.</p> <p>Επίλυση: Εάν επιλέγετε το σωστό αρχείο, το πιστοποιητικό ενδέχεται είναι κατεστραμμένο ή να είναι αποτέλεσμα κατασκευής.</p> <hr/> <p>Αιτία: Η αλυσίδα που περιλαμβάνεται στο πιστοποιητικό δεν είναι έγκυρη.</p> <p>Επίλυση: Για περισσότερες πληροφορίες σχετικά με το πιστοποιητικό, ανατρέξτε στην τοποθεσία της αρχής πιστοποίησης στο Web.</p>
Δεν είναι δυνατή η χρήση Πιστοποιητικού διακομιστή που περιλαμβάνει περισσότερα από τρία Πιστοποιητικά CA.	<p>Αιτία: Το αρχείο του πιστοποιητικού με μορφή PKCS#12 περιέχει περισσότερα από 3 πιστοποιητικά αρχής έκδοσης πιστοποιητικών (CA).</p> <p>Επίλυση: Εισαγάγετε κάθε πιστοποιητικό ως μετατροπή από μορφή PKCS#12 σε μορφή PEM ή εισαγάγετε το αρχείο του πιστοποιητικού σε μορφή PKCS#12 το οποίο περιέχει έως 2 πιστοποιητικά αρχής έκδοσης πιστοποιητικών (CA).</p>
Το πιστοποιητικό έληξε. Ελέγξτε εάν το πιστοποιητικό είναι έγκυρο ή ελέγξτε την ημερομηνία και ώρα στον εκτυπωτή σας.	<p>Αιτία: Το πιστοποιητικό έχει λήξει.</p> <p>Επίλυση:</p> <ul style="list-style-type: none"> <input type="checkbox"/> Εάν το πιστοποιητικό έχει λήξη, αποκτήστε και εισαγάγετε το νέο πιστοποιητικό. <input type="checkbox"/> Εάν το πιστοποιητικό δεν έχει λήξει, βεβαιωθείτε ότι οι ρυθμίσεις ώρας και ημερομηνίας του εκτυπωτή είναι σωστές.

Μηνύματα	Αιτία/Επίλυση
Απαιτείται Ιδιωτικό κλειδί.	<p>Αιτία: Δεν υπάρχει ιδιωτικό κλειδί με ζεύξη με το πιστοποιητικό.</p> <p>Επίλυση:</p> <ul style="list-style-type: none"> <input type="checkbox"/> Εάν το πιστοποιητικό έχει μορφή PEM/DER και έχει αποκτηθεί μέσω αιτήματος υπογραφής πιστοποιητικού (CSR) με χρήση υπολογιστή, προσδιορίστε το αρχείο ιδιωτικού κλειδιού. <input type="checkbox"/> Εάν το πιστοποιητικό έχει μορφή PKCS#12 και έχει αποκτηθεί μέσω αιτήματος υπογραφής πιστοποιητικού (CSR) με χρήση υπολογιστή, δημιουργήστε ένα αρχείο το οποίο θα περιέχει το ιδιωτικό κλειδί. <p>Αιτία: Έχετε εισαγάγει εκ νέου το πιστοποιητικό PEM/DER το οποίο αποκτήθηκε μέσω αιτήματος υπογραφής πιστοποιητικού (CSR) με χρήση του Web Config.</p> <p>Επίλυση: Εάν το πιστοποιητικό έχει μορφή PEM/DER και έχει αποκτηθεί μέσω αιτήματος υπογραφής πιστοποιητικού (CSR) με χρήση του Web Config, μπορείτε να το εισαγάγετε μόνο μία φορά.</p>
Αδυναμία ρύθμισης.	<p>Αιτία: Δεν είναι δυνατή η ολοκλήρωση της διαμόρφωσης επειδή η επικοινωνία μεταξύ του εκτυπωτή και του υπολογιστή απέτυχε ή δεν είναι δυνατή η ανάγνωση του αρχείου λόγω ορισμένων σφαλμάτων.</p> <p>Επίλυση: Μετά τον έλεγχο του καθορισμένου αρχείου και της επικοινωνίας, εισαγάγετε ξανά το αρχείο.</p>

Σχετικές πληροφορίες

➔ [«Σχετικά με την ψηφιακή πιστοποίηση»](#) στη σελίδα 463

Εσφαλμένη διαγραφή πιστοποιητικού αρχής έκδοσης πιστοποιητικών (CA)

Δεν υπάρχει αρχείο αντιγράφου ασφαλείας για το πιστοποιητικό με υπογραφή CA.

Εάν διαθέτετε το αρχείο αντιγράφου ασφαλείας, εισαγάγετε το πιστοποιητικό ξανά.

Εάν αποκτήσετε κάποιο πιστοποιητικό χρησιμοποιώντας ένα αίτημα υπογραφής πιστοποιητικού (CSR) το οποίο δημιουργήθηκε από το Web Config, δεν θα είναι δυνατή η εκ νέου εισαγωγή του διαγραμμένου πιστοποιητικού. Δημιουργήστε ένα αίτημα υπογραφής πιστοποιητικού (CSR) και αποκτήστε ένα νέο πιστοποιητικό.

Σχετικές πληροφορίες

➔ [«Εισαγωγή πιστοποιητικού αρχής έκδοσης πιστοποιητικών \(CA\)»](#) στη σελίδα 466

➔ [«Διαγραφή πιστοποιητικού αρχής έκδοσης πιστοποιητικών \(CA\)»](#) στη σελίδα 468

Αναζήτηση βοήθειας

Ιστοσελίδα τεχνικής υποστήριξης στο Web. 496

Επικοινωνία με την Υποστήριξη Epson. 496

Ιστοσελίδα τεχνικής υποστήριξης στο Web

Αν χρειάζεστε περαιτέρω βοήθεια, επισκεφθείτε την ακόλουθη τοποθεσία Web υποστήριξης της Epson. Επιλέξτε τη χώρα ή την περιοχή σας και μεταβείτε στην ενότητα υποστήριξης της τοπικής τοποθεσίας Web της Epson. Τα πιο πρόσφατα προγράμματα οδήγησης, συχνές ερωτήσεις, εγχειρίδια και άλλα στοιχεία που μπορείτε να λάβετε είναι επίσης διαθέσιμα στην τοποθεσία.

<http://support.epson.net/>

<http://www.epson.eu/Support> (Ευρώπη)

Αν το προϊόν της Epson δεν λειτουργεί κανονικά και δεν μπορείτε να επιλύσετε το πρόβλημα, επικοινωνήστε με τις υπηρεσίες υποστήριξης Epson για βοήθεια.

Επικοινωνία με την Υποστήριξη Epson

Πριν από την επικοινωνία με την Epson

Αν το προϊόν της Epson δεν λειτουργεί κανονικά και δεν μπορείτε να επιλύσετε το πρόβλημα χρησιμοποιώντας τις πληροφορίες αντιμετώπισης προβλημάτων στα εγχειρίδια του προϊόντος, επικοινωνήστε με τις υπηρεσίες υποστήριξης Epson για βοήθεια. Αν στην παρακάτω λίστα δεν περιλαμβάνεται η υπηρεσία υποστήριξης Epson της περιοχής σας, απευθυνθείτε στο κατάστημα αγοράς του προϊόντος.

Η υποστήριξη Epson θα σας εξυπηρετήσει πολύ πιο γρήγορα αν παρέχετε τις ακόλουθες πληροφορίες:

- Σειριακός αριθμός προϊόντος
(Η ετικέτα του σειριακού αριθμού βρίσκεται συνήθως στο πίσω μέρος του προϊόντος.)
- Μοντέλο προϊόντος
- Έκδοση λογισμικού προϊόντος
(Κάντε κλικ στην επιλογή **Πληροφορίες, Πληροφορίες έκδοσης** ή σε κάποιο αντίστοιχο κουμπί στο λογισμικό του προϊόντος.)
- Μάρκα και μοντέλο του υπολογιστή σας
- Όνομα και έκδοση του λειτουργικού συστήματος του υπολογιστή
- Ονόματα και εκδόσεις των εφαρμογών λογισμικού που χρησιμοποιείτε συνήθως με το προϊόν

Σημείωση:

Ανάλογα με το προϊόν, τα δεδομένα λίστας κλήσεων για φαξ ή/και ρυθμίσεις δικτύου ενδέχεται να αποθηκεύονται στη μνήμη του προϊόντος. Λόγω βλάβης ή επισκευής του προϊόντος, τα δεδομένα ή/και οι ρυθμίσεις ενδέχεται να χαθούν. Η Epson δεν ευθύνεται για την τυχόν απώλεια, δημιουργία αρχείου καταγραφής ή ανάκτηση δεδομένων ή/και ρυθμίσεων ακόμη και κατά τη διάρκεια ισχύος της περιόδου εγγύησης. Συνιστάται να δημιουργείτε προσωπικά αρχεία καταγραφής των δεδομένων ή να κρατάτε σημειώσεις.

Βοήθεια για χρήστες Ευρώπης

Ελέγξτε το Έγγραφο πανευρωπαϊκής εγγύησης για πληροφορίες σχετικά με το πώς μπορείτε να επικοινωνήσετε με την Υποστήριξη Epson.

Βοήθεια για χρήστες Αυστραλίας

Η Epson Australia επιθυμεί να σας παράσχει υψηλό επίπεδο εξυπηρέτησης πελατών. Εκτός από τα εγχειρίδια του προϊόντος σας, παρέχουμε τις ακόλουθες πηγές εύρεσης πληροφοριών:

Internet URL

<http://www.epson.com.au>

Επισκεφτείτε τις σελίδες της Epson Australia στον παγκόσμιο ιστό. Σίγουρα αξίζει τον κόπο να σερφάρετε εδώ ανά διαστήματα! Η τοποθεσία web περιλαμβάνει περιοχή τηλεφόρτωσης για προγράμματα οδήγησης, σημεία επικοινωνίας με την Epson, πληροφορίες για νέα προϊόντα και υπηρεσία τεχνικής υποστήριξης (μέσω e-mail).

Epson Helpdesk

Τηλέφωνο: 1300-361-054

Η μονάδα Helpdesk της Epson παρέχεται ως εφεδρική για τις παραπάνω υπηρεσίες, ώστε να διασφαλίζεται ότι οι πελάτες μας έχουν κάθε δυνατότητα πρόσβασης σε υπηρεσίες παροχής συμβουλών. Οι τηλεφωνητές της μονάδας μπορούν να σας βοηθήσουν με την εγκατάσταση, τη διαμόρφωση και τη λειτουργία του προϊόντος Epson που διαθέτετε. Το προσωπικό υποστήριξης πωλήσεων (Pre-sales) της μονάδας Helpdesk μπορεί να σας παράσχει βιβλιογραφία σχετικά με τα καινούρια προϊόντα της Epson και να σας πληροφορήσει για τη διεύθυνση του κοντινότερου καταστήματος ή συνεργείου. Εδώ θα βρείτε την απάντηση σε πολλές ερωτήσεις σας.

Συνιστάται να έχετε συγκεντρώσει όλες τις σχετικές πληροφορίες προτού τηλεφωνήσετε. Όσο περισσότερες πληροφορίες έχετε συγκεντρώσει, τόσο γρηγορότερα θα σας βοηθήσουμε να επιλύσετε το πρόβλημά σας. Στις πληροφορίες αυτές περιλαμβάνονται τα εγχειρίδια του προϊόντος Epson που διαθέτετε, ο τύπος του υπολογιστή, το λειτουργικό σύστημα, τα προγράμματα των εφαρμογών και οποιεσδήποτε άλλες πληροφορίες θεωρείτε χρήσιμες.

Μεταφορά προϊόντος

Η Epson συνιστά να κρατάτε τη συσκευασία του προϊόντος για μελλοντική μεταφορά. Συνιστάται, επίσης, η ασφάλιση του δοχείου μελάνης με ταινία και η διατήρηση του προϊόντος σε όρθια θέση.

Βοήθεια για χρήστες στη Νέα Ζηλανδία

Η Epson New Zealand επιθυμεί να σας παράσχει υψηλό επίπεδο εξυπηρέτησης πελατών. Εκτός από την τεκμηρίωση του προϊόντος, σας παρέχουμε τις εξής πηγές για να βρείτε περισσότερες πληροφορίες:

Internet URL

<http://www.epson.co.nz>

Επισκεφτείτε τις σελίδες της Epson New Zealand στον παγκόσμιο ιστό. Σίγουρα αξίζει τον κόπο να σερφάρετε εδώ ανά διαστήματα! Η τοποθεσία web περιλαμβάνει περιοχή τηλεφόρτωσης για προγράμματα οδήγησης, σημεία επικοινωνίας με την Epson, πληροφορίες για νέα προϊόντα και υπηρεσία τεχνικής υποστήριξης (μέσω e-mail).

Epson Helpdesk

Τηλέφωνο: 0800 237 766

Η μονάδα Helpdesk της Epson παρέχεται ως εφεδρική για τις παραπάνω υπηρεσίες, ώστε να διασφαλίζεται ότι οι πελάτες μας έχουν κάθε δυνατότητα πρόσβασης σε υπηρεσίες παροχής συμβουλών. Οι τηλεφωνητές της μονάδας μπορούν να σας βοηθήσουν με την εγκατάσταση, τη διαμόρφωση και τη λειτουργία του προϊόντος Epson που διαθέτετε. Το προσωπικό υποστήριξης πωλήσεων (Pre-sales) της μονάδας Helpdesk μπορεί να σας παράσχει

βιβλιογραφία σχετικά με τα καινούρια προϊόντα της Epson και να σας πληροφορήσει για τη διεύθυνση του κοντινότερου καταστήματος ή συνεργείου. Εδώ θα βρείτε την απάντηση σε πολλές ερωτήσεις σας.

Συνιστάται να έχετε συγκεντρώσει όλες τις σχετικές πληροφορίες προτού τηλεφωνήσετε. Όσο περισσότερες πληροφορίες έχετε συγκεντρώσει, τόσο γρηγορότερα θα σας βοηθήσουμε να επιλύσετε το πρόβλημά σας. Στις πληροφορίες αυτές περιλαμβάνονται η τεκμηρίωση του προϊόντος Epson που διαθέτετε, ο τύπος του υπολογιστή, το λειτουργικό σύστημα, τα προγράμματα των εφαρμογών και οποιεσδήποτε άλλες πληροφορίες θεωρείτε χρήσιμες.

Μεταφορά προϊόντος

Η Epson συνιστά να κρατάτε τη συσκευασία του προϊόντος για μελλοντική μεταφορά. Συνιστάται, επίσης, η ασφάλιση του δοχείου μελάνης με ταινία και η διατήρηση του προϊόντος σε όρθια θέση.

Βοήθεια για χρήστες Ινδονησίας

Στοιχεία επικοινωνίας για πληροφορίες, υποστήριξη και υπηρεσίες:

World Wide Web

<http://www.epson.co.id>

- Πληροφορίες σχετικά με προδιαγραφές προϊόντων, προγράμματα οδήγησης για λήψη
- Συνήθεις ερωτήσεις, πληροφορίες για αγορά, ερωτήσεις μέσω e-mail

Epson Hotline

Τηλέφωνο: +62-1500-766

Φαξ: +62-21-808-66-799

Η ομάδα Hotline μπορεί να σας δώσει πληροφορίες μέσω τηλεφώνου ή φαξ σχετικά με τα εξής:

- Πληροφορίες για την αγορά και πληροφορίες για τα προϊόντα
- Τεχνική υποστήριξη

Κέντρο υπηρεσιών Epson

Επαρχία	Όνομα εταιρείας	Διεύθυνση	Τηλέφωνο E-mail
DKI JAKARTA	ESS JAKARTA MANGGADUA	Ruko Mall Mangga Dua No. 48 Jl. Arteri Mangga Dua, Jakarta Utara - DKI JAKARTA	(+6221) 62301104 jkt-admin@epson-indonesia.co.id
NORTH SUMATERA	ESC MEDAN	Jl. Bambu 2 Komplek Graha Niaga Nomor A-4, Medan - North Sumatera	(+6261) 42066090 / 42066091 mdn-adm@epson-indonesia.co.id
WEST JAWA	ESC BANDUNG	Jl. Cihampelas No. 48 A Bandung Jawa Barat 40116	(+6222) 4207033 bdg-admin@epson- indonesia.co.id
DI YOGYAKARTA	ESC YOGYAKARTA	YAP Square, Block A No. 6 Jl. C Simanjutak Yogyakarta - DIY	(+62274) 581065 ygy-admin@epson-indonesia.co.id

Επαρχία	Όνομα εταιρείας	Διεύθυνση	Τηλέφωνο E-mail
EAST JAWA	ESC SURABAYA	Hitech Mall Lt. 2 Block A No. 24 Jl. Kusuma Bangsa No. 116 - 118 Surabaya - JATIM	(+6231) 5355035 sby-admin@epson-indonesia.co.id
SOUTH SULAWESI	ESC MAKASSAR	Jl. Cendrawasih NO. 3A, kunjung mae, mariso, MAKASSAR - SULSEL 90125	(+62411) 8911071 mksr-admin@epson-indonesia.co.id
WEST KALIMANTAN	ESC PONTIANAK	Komp. A yani Sentra Bisnis G33, Jl. Ahmad Yani - Pontianak Kalimantan Barat	(+62561) 735507 / 767049 pontianak-admin@epson-indonesia.co.id
RIAU	ESC PEKANBARU	Jl. Tuanku Tambusai No.459A Pekanbaru Riau	(+62761) 8524695 pkb-admin@epson-indonesia.co.id
DKI JAKARTA	ESS JAKARTA SUDIRMAN	Wisma Keiai Lt. 1 Jl. Jenderal Sudirman Kav. 3 Jakarta Pusat - DKI JAKARTA 10220	(+6221) 5724335 ess@epson-indonesia.co.id
EAST JAWA	ESS SURABAYA	Ruko Surya Inti Jl. Jawa No 2-4 Kav. 29 Surabaya - Jawa Timur	(+6231) 5014949 esssby@epson-indonesia.co.id
BANTEN	ESS SERPONG	Ruko Mall WTC Matahari No. 953, Serpong-Banten	(+6221) 53167051 / 53167052 esstag@epson-indonesia.co.id
CENTRAL JAWA	ESS SEMARANG	Komplek Ruko Metro Plaza Block C20 Jl. MT Haryono No 970 Semarang - JAWA TENGAH	(+6224) 8313807 / 8417935 esssmg@epson-indonesia.co.id
EAST KALIMANTAN	ESC SAMARINDA	Jl. KH. Wahid Hasyim (M. Yamin) Kelurahan Sempaja Selatan Kecamatan Samarinda UTARA - SAMARINDA - KALTIM	(+62541) 7272904 escsmd@epson-indonesia.co.id
SOUTH SUMATERA	ESC PALEMBANG	Jl. H.M Rasyid Nawawi No. 249 Kelurahan 9 Ilir Palembang Sumatera Selatan	(+62711) 311330 escplg@epson-indonesia.co.id
EAST JAVA	ESC JEMBER	JL. Panglima Besar Sudirman Ruko no.1D Jember-Jawa Timur (Depan Balai Penelitian & Pengolahan Kakao)	(+62331) 488373 / 486468 jmr-admin@epson-indonesia.co.id
NORTH SULAWESI	ESC MANADO	Tekno Megamall Lt LG 11 TK 21, Kawasan Megamas Boulevard, Jl Piere Tendean, Manado - SULUT 95111	(+62431) 8890996 MND-ADMIN@EPSON-INDONESIA.CO.ID

Για άλλες πόλεις που δεν παρατίθενται εδώ, καλέστε το τμήμα Hot Line: 08071137766.

Βοήθεια για χρήστες Μαλαισίας

Στοιχεία επικοινωνίας για πληροφορίες, υποστήριξη και υπηρεσίες:

World Wide Web

<http://www.epson.com.my>

- Πληροφορίες σχετικά με προδιαγραφές προϊόντων, προγράμματα οδήγησης για λήψη
- Συνήθεις ερωτήσεις, πληροφορίες για αγορά, ερωτήσεις μέσω e-mail

Τηλεφωνικό κέντρο Epson

Τηλέφωνο: +60 1800-8-17349

- Πληροφορίες για την αγορά και πληροφορίες για τα προϊόντα
- Ερωτήσεις ή προβλήματα σχετικά με τη χρήση του προϊόντος
- Πληροφορίες σχετικά με τις υπηρεσίες επισκευής και την εγγύηση

Έδρα

Τηλέφωνο: 603-56288288

Φαξ: 603-5628 8388/603-5621 2088

Βοήθεια για χρήστες Φιλιππίνων

Για τεχνική υποστήριξη και παροχή υπηρεσιών μετά την πώληση, οι χρήστες καλούνται να επικοινωνήσουν με την Epson Philippines Corporation στους αριθμούς τηλεφώνου και φαξ, καθώς και στη διεύθυνση e-mail, που αναγράφονται παρακάτω:

World Wide Web

<http://www.epson.com.ph>

Διατίθενται πληροφορίες σχετικά με προδιαγραφές προϊόντων, προγράμματα οδήγησης για τηλεφόρτωση, συνήθεις ερωτήσεις και αποστολή πληροφοριών μέσω e-mail.

Εξυπηρέτηση πελατών της Epson στις Φιλιππίνες

Χωρίς χρέωση: (PLDT) 1-800-1069-37766

Χωρίς χρέωση: (Ψηφιακό) 1-800-3-0037766

Μητροπολιτική Μανίλα: (+632)441-9030

Ιστότοπος: <https://www.epson.com.ph/contact>

E-mail: customercare@epc.epson.som.ph

Λειτουργεί από τις 9π.μ. έως τις 6μ.μ, από Δευτέρα έως Σάββατο (Εκτός από τις ημέρες των Επίσημων αργιών)

Η ομάδα Εξυπηρέτησης πελατών μπορεί να σας δώσει πληροφορίες μέσω τηλεφώνου σχετικά με τα εξής:

- Πληροφορίες για την αγορά και πληροφορίες για τα προϊόντα
- Ερωτήσεις ή προβλήματα σχετικά με τη χρήση του προϊόντος
- Πληροφορίες σχετικά με τις υπηρεσίες επισκευής και την εγγύηση

Epson Philippines Corporation

Απευθείας γραμμή: +632-706-2609

Φαξ: +632-706-2663

Βοήθεια για χρήστες Σιγκαπούρης

Οι διαθέσιμες πηγές πληροφοριών, υποστήριξης και υπηρεσιών από την Epson Singapore είναι οι εξής:

World Wide Web

<http://www.epson.com.sg>

Διατίθενται πληροφορίες μέσω e-mail σχετικά με προδιαγραφές προϊόντων, προγράμματα οδήγησης για τηλεφόρτωση, συνήθεις ερωτήσεις, πληροφορίες για αγορά και τεχνική υποστήριξη.

Epson HelpDesk

Χωρίς χρέωση: 800-120-5564

Η ομάδα HelpDesk μπορεί να σας δώσει πληροφορίες μέσω τηλεφώνου σχετικά με τα εξής:

- Πληροφορίες για την αγορά και πληροφορίες για τα προϊόντα
- Ερωτήσεις σχετικά με τη χρήση του προϊόντος ή αντιμετώπιση προβλημάτων
- Πληροφορίες σχετικά με τις υπηρεσίες επισκευής και την εγγύηση

Βοήθεια για χρήστες Ταϊλάνδης

Στοιχεία επικοινωνίας για πληροφορίες, υποστήριξη και υπηρεσίες:

World Wide Web

<http://www.epson.co.th>

Διατίθενται πληροφορίες σχετικά με προδιαγραφές προϊόντων, προγράμματα οδήγησης για τηλεφόρτωση, συνήθεις ερωτήσεις και αποστολή e-mail.

Τηλεφωνικό κέντρο Epson

Τηλέφωνο: 66-2685-9899

Email: support@eth.epson.co.th

Η ομάδα του τηλεφωνικού μας κέντρου μπορεί να σας δώσει πληροφορίες μέσω τηλεφώνου σχετικά με τα εξής:

- Πληροφορίες για την αγορά και πληροφορίες για τα προϊόντα
- Ερωτήσεις ή προβλήματα σχετικά με τη χρήση του προϊόντος
- Πληροφορίες σχετικά με τις υπηρεσίες επισκευής και την εγγύηση

Βοήθεια για χρήστες Βιετνάμ

Στοιχεία επικοινωνίας για πληροφορίες, υποστήριξη και υπηρεσίες:

Κέντρο υπηρεσιών Epson

65 Truong Dinh Street, District 1, Hochiminh City, Vietnam.

Τηλέφωνο (Χο Τσι Μιν): 84-8-3823-9239, 84-8-3825-6234

29 Tue Tinh, Quan Hai Ba Trung, Hanoi City, Vietnam

Τηλέφωνο (Ανόι): 84-4-3978-4785, 84-4-3978-4775