

Contents

English
Français
Deutsch
Italiano
Español
Português
Nederlands
Norsk
Dansk
Svenska
Suomi
Русский
Polski
Magyar
Čeština
Slovenčina

Slovenski
Hrvatski
Română
Български
Eesti
Latviski
Lietuviškai
Ελληνικά
Türkçe
한국어
繁體中文
简体中文
Bahasa Indonesia
ไทย

Acer Aspire M5-481

User's Manual



© 2012 All Rights Reserved.

Acer Aspire M5-481 User's Manual

Original Issue: 01/2013

TABLE OF CONTENTS

Safety and comfort	5	Returning to an earlier system snapshot.....	45
First things first	17	Returning your system to its factory condition.....	46
Your guides	17	Recovering from Windows	47
Basic care and tips for using your computer	17	Recovering from a recovery backup	51
Turning your computer on and off.....	17	Acer clear.fi	55
Taking care of your computer	18	Navigating media and photos.....	55
Taking care of your AC adapter.....	19	Shared files	56
Cleaning and servicing.....	19	Which devices are compatible?	56
Your Acer notebook tour	20	Playing to another device	57
Screen view.....	21	Power management	58
Keyboard view.....	23	Acer Green Instant On.....	58
Rear view	24	Saving power.....	59
Information on USB 3.0.....	25	Battery pack	62
Left view	26	Battery pack characteristics.....	62
Right view.....	27	Charging the battery.....	62
Base view.....	28	Optimizing battery life.....	64
Using the keyboard	29	Checking the battery level.....	64
Lock keys and embedded numeric keypad	29	Battery-low warning.....	65
Hotkeys	30	Traveling with your computer	66
Windows keys	32	Disconnecting from the desktop	66
Touchpad	33	Moving around.....	66
Touchpad basics	33	Preparing the computer.....	67
Touchpad gestures	34	What to bring to meetings	67
Recovery	35	Taking the computer home.....	68
Creating a recovery backup	35	Preparing the computer.....	68
Creating a drivers and applications backup	38	What to take with you.....	68
Recovering your system.....	41	Special considerations	68
Reinstalling drivers and applications.....	42	Setting up a home office	69

Traveling with the computer	69	HDMI	87
Preparing the computer	69	Universal Serial Bus (USB)	88
What to take with you	70	Playing DVD movies	89
Special considerations	70	BIOS utility	90
Traveling internationally with the computer	70	Boot sequence	90
Preparing the computer	70	Setting passwords	90
What to bring with you	70	Frequently asked questions	91
Special considerations	71	Requesting service	93
Securing your computer	72	Troubleshooting	95
Using passwords	72	Troubleshooting tips	95
Entering passwords	73	Error messages	95
Acer Theft Shield	74	Tips and hints for using Windows 8	97
Using Acer Theft Shield	76	Three concepts you might want to	
General	76	keep in mind	97
Settings	77	How do I access the charms?	97
Connecting to a network	78	How do I get to Start?	97
Built-in network feature	78	How do I jump between apps?	98
Wireless networks	79	How do I turn off my computer?	98
Connecting to the Internet	79	Why is there a new interface?	98
Acer Instant Connect	79	How do I unlock my computer?	99
Acer Instant Update	79	How do I personalize my computer?	99
Wireless networks	79	I want to use Windows in the way	
What are benefits of a wireless		that I'm used to - give me my	
network?	80	desktop back!	100
Components of a wireless LAN	80	Where are my apps?	100
Using a Bluetooth connection	81	What is a Microsoft ID (account)?	102
Enabling and disabling Bluetooth	81	How do I add a favorite to Internet	
Adding a Bluetooth device	83	Explorer?	102
		How do I check for Windows	
		updates?	103
		Where can I get more information?	103
		Regulations and safety notices	104

SAFETY AND COMFORT

SAFETY INSTRUCTIONS

Read these instructions carefully. Keep this document for future reference. Follow all warnings and instructions marked on the product.

Turning the product off before cleaning

Unplug this product from the wall outlet before cleaning. Do not use liquid cleaners or aerosol cleaners. Use a damp cloth for cleaning.

WARNINGS

Accessing the power cord

Be sure that the power outlet you plug the power cord into is easily accessible and located as close to the equipment operator as possible. When you need to disconnect power to the equipment, be sure to unplug the power cord from the electrical outlet.

Disconnecting the power source

Observe the following guidelines when connecting and disconnecting power to the power supply unit:

Install the power supply unit before connecting the power cord to the AC power outlet.

Unplug the power cord before removing the power supply unit from the computer.

If the system has multiple sources of power, disconnect power from the system by unplugging all power cords from the power supplies.

Using electrical power

- This product should be operated from the type of power indicated on the marking label. If you are not sure of the type of power available, consult your dealer or local power company.
- Do not allow anything to rest on the power cord. Do not locate this product where people will walk on the cord.

- If an extension cord is used with this product, make sure that the total ampere rating of the equipment plugged into the extension cord does not exceed the extension cord ampere rating. Also, make sure that the total rating of all products plugged into the wall outlet does not exceed the fuse rating.
- Do not overload a power outlet, strip or receptacle by plugging in too many devices. The overall system load must not exceed 80% of the branch circuit rating. If power strips are used, the load should not exceed 80% of the power strip's input rating.
- This product's AC adapter is equipped with a three-wire grounded plug. The plug only fits in a grounded power outlet. Make sure the power outlet is properly grounded before inserting the AC adapter plug. Do not insert the plug into a non-grounded power outlet. Contact your electrician for details.
- **Warning! The grounding pin is a safety feature. Using a power outlet that is not properly grounded may result in electric shock and/or injury.**
- ***Note:** The grounding pin also provides good protection from unexpected noise produced by other nearby electrical devices that may interfere with the performance of this product.*
- The system can be powered using a wide range of voltages; 100 to 120 or 220 to 240 V AC. The power cord included with the system meets the requirements for use in the country/region where the system was purchased. Power cords for use in other countries/regions must meet the requirements for that country/region. For more information on power cord requirements, contact an authorized reseller or service provider.

Protecting your hearing

- **Warning! Permanent hearing loss may occur if earphones or headphones are used at high volume for prolonged periods of time.**



To protect your hearing, follow these instructions.

- Increase the volume gradually until you can hear clearly and comfortably.
- Do not increase the volume level after your ears have adjusted.
- Do not listen to music at high volumes for extended periods.

- Do not increase the volume to block out noisy surroundings.
- Decrease the volume if you can't hear people speaking near you.

Bundled dummy cards

- **Note:** *Information in this section may not apply to your computer.*

Your computer shipped with plastic dummies installed in the card slots. Dummies protect unused slots from dust, metal objects or other particles. Save the dummies for use when no cards are in the slots.

General

- Do not use this product near water.
- Do not place this product on an unstable cart, stand or table. If the product falls, it could be seriously damaged.
- Slots and openings are provided for ventilation to ensure reliable operation of the product and to protect it from overheating. These openings must not be blocked or covered. The openings should never be blocked by placing the product on a bed, sofa, rug or other similar surface. This product should never be placed near or over a radiator or heat register, or in a built-in installation unless proper ventilation is provided.
- Never push objects of any kind into this product through cabinet slots as they may touch dangerous voltage points or short-out parts that could result in a fire or electric shock. Never spill liquid of any kind onto or into the product.
- To avoid damage of internal components and to prevent battery leakage, do not place the product on a vibrating surface.
- Never use it under sporting, exercising, or any vibrating environment which will probably cause unexpected short current or damage rotor devices, HDD, Optical drive, and even exposure risk from lithium battery pack.
- The bottom surface, areas around ventilation openings and AC adapter may get hot. To avoid injury, ensure they do not come in contact with your skin or body.
- Your device and its enhancements may contain small parts. Keep them out of the reach of small children.

Product servicing

Do not attempt to service this product yourself, as opening or removing covers may expose you to dangerous voltage points or other risks. Refer all servicing to qualified service personnel.

Unplug this product from the wall outlet and refer servicing to qualified service personnel when:

- The power cord or plug is damaged, cut or frayed.
- Liquid was spilled into the product.
- The product was exposed to rain or water.
- The product has been dropped or the case has been damaged.
- The product exhibits a distinct change in performance, indicating a need for service.
- The product does not operate normally after following the operating instructions.
- **Note:** *Adjust only those controls that are covered by the operating instructions, since improper adjustment of other controls may result in damage and will often require extensive work by a qualified technician to restore the product to normal condition.*

Guidelines for safe battery usage

This computer uses a Lithium-ion or Lithium-polymer battery. Do not use it in a humid, wet or corrosive environment. Do not put, store or leave your product in or near a heat source, in a high temperature location, in strong direct sunlight, in a microwave oven or in a pressurized container, and do not expose it to temperatures over 60° C (140° F). Failure to follow these guidelines may cause the battery to leak acid, become hot, explode or ignite and cause injury and/or damage.

Do not pierce, open or disassemble the battery. If the battery leaks and you come into contact with the leaked fluids, rinse thoroughly with water and seek medical attention immediately.

For safety reasons, and to prolong the lifetime of the battery, charging will not occur at temperatures below 0° C (32° F) or above 40° C (104° F).

The full performance of a new battery is achieved only after two or three complete charge and discharge cycles. The battery can be charged and discharged hundreds of times, but it will eventually wear out. When the operation time becomes noticeably shorter than normal, refer to qualified service personnel. Use only the approved batteries, and recharge your battery only with the approved chargers designated for this device.

Never use any charger or battery that is damaged.

The capacity and lifetime of the battery will be reduced if the battery is left in hot or cold places, such as in a closed car in summer or winter. Always try to keep the battery between 15°C and 25°C (59°F and 77°F). A device with a hot or cold battery may not work temporarily, even when the battery is fully charged. Battery performance is especially limited in temperatures well below freezing.

Do not dispose of batteries in a fire as they may explode. Batteries may also explode if damaged. Dispose of batteries according to local regulations. Please recycle when possible. Do not dispose as household waste.

- **Note:** Please refer to www.acer.com for battery shipping documents.
- **Warning! Batteries may explode if not handled properly. Do not disassemble or dispose of them in fire. Keep them away from children. Follow local regulations when disposing of used batteries.**

RADIO FREQUENCY INTERFERENCE

- **Warning! For safety reasons, turn off all wireless or radio transmitting devices when using your laptop under the following conditions. These devices may include, but are not limited to: wireless LAN (WLAN), Bluetooth and/or 3G.**

Remember to follow any special regulations in force in any area, and always switch off your device when its use is prohibited or when it may cause interference or danger. Use the device only in its normal operating positions. This device meets RF exposure guidelines when used normally, and it and its antenna are positioned at least 1.5 centimeters (5/8 inch) away from your body. It should not contain metal and you should position the device the above-stated distance from your body. To successfully transmit data files or messages, this device requires a good quality connection to the network. In

some cases, transmission of data files or messages may be delayed until such a connection is available. Ensure that the above separation distance instructions are followed until the transmission is completed. Parts of the device are magnetic. Metallic materials may be attracted to the device, and persons with hearing aids should not hold the device to the ear with the hearing aid. Do not place credit cards or other magnetic storage media near the device, because information stored on them may be erased.

MEDICAL DEVICES

Operation of any radio transmitting equipment, including wireless phones, may interfere with the functionality of inadequately protected medical devices. Consult a physician or the manufacturer of the medical device to determine if they are adequately shielded from external RF energy or if you have any questions. Switch off your device in health care facilities when any regulations posted in these areas instruct you to do so. Hospitals or health care facilities may be using equipment that could be sensitive to external RF transmissions.

Pacemakers. Pacemaker manufacturers recommend that a minimum separation of 15.3 centimeters (6 inches) be maintained between wireless devices and a pacemaker to avoid potential interference with the pacemaker. These recommendations are consistent with the independent research by and recommendations of Wireless Technology Research. Persons with pacemakers should do the following:

- Always keep the device more than 15.3 centimeters (6 inches) from the pacemaker
- Not carry the device near your pacemaker when the device is switched on.

If you suspect interference, switch off your device, and move it.

Hearing aids. Some digital wireless devices may interfere with some hearing aids. If interference occurs, consult your service provider.

VEHICLES

RF signals may affect improperly installed or inadequately shielded electronic systems in motor vehicles such as electronic fuel injection systems, electronic anti-skid (anti-lock) braking systems, electronic speed control systems, and air bag systems. For more information, check with the manufacturer, or its representative, of your vehicle or any

equipment that has been added. Only qualified personnel should service the device, or install the device in a vehicle. Faulty installation or service may be dangerous and may invalidate any warranty that may apply to the device. Check regularly that all wireless equipment in your vehicle is mounted and operating properly. Do not store or carry flammable liquids, gases, or explosive materials in the same compartment as the device, its parts, or enhancements. For vehicles equipped with an air bag, remember that air bags inflate with great force. Do not place objects, including installed or portable wireless equipment in the area over the air bag or in the air bag deployment area. If in-vehicle wireless equipment is improperly installed, and the air bag inflates, serious injury could result. Using your device while flying in aircraft is prohibited. Switch off your device before boarding an aircraft. The use of wireless teledevices in an aircraft may be dangerous to the operation of the aircraft, disrupt the wireless telephone network, and may be illegal.

POTENTIALLY EXPLOSIVE ENVIRONMENTS

Switch off your device when in any area with a potentially explosive atmosphere and obey all signs and instructions. Potentially explosive atmospheres include areas where you would normally be advised to turn off your vehicle engine. Sparks in such areas could cause an explosion or fire resulting in bodily injury or even death. Switch off the device at refueling points such as near gas pumps at service stations. Observe restrictions on the use of radio equipment in fuel depots, storage, and distribution areas; chemical plants; or where blasting operations are in progress. Areas with a potentially explosive atmosphere are often, but not always, clearly marked. They include below deck on boats, chemical transfer or storage facilities, vehicles using liquefied petroleum gas (such as propane or butane), and areas where the air contains chemicals or particles such as grain, dust or metal powders. Do not switch the computer on when wireless phone use is prohibited or when it may cause interference or danger.

EMERGENCY CALLS

- **Warning! You cannot make emergency calls through this device. To make an emergency call you shall dial out through your mobile phone or other telephone call system.**

DISPOSAL INSTRUCTIONS

Do not throw this electronic device into the trash when discarding. To minimize pollution and ensure utmost protection of the global environment, please recycle. For more information on the Waste from Electrical and Electronics Equipment (WEEE) regulations, visit www.acer-group.com/public/Sustainability/sustainability01.htm



Mercury advisory

For bulb-inside projectors or electronic products containing a non-LED-backlit-LCD/CRT monitor or display: Lamp(s) inside this product contain mercury and must be recycled or disposed of according to local, state or federal laws.



For more information, contact the Electronic Industries Alliance at www.eiae.org. For lamp-specific disposal information, check www.lamprecycle.org.

ENERGY STAR



ENERGY STAR

Acer's ENERGY STAR qualified products save your money by reducing energy cost and protecting the environment without sacrificing features or performance. Acer is proud to offer our customers products with the ENERGY STAR mark.

What is ENERGY STAR?

Products that are ENERGY STAR qualified use less energy and prevent greenhouse gas emissions by meeting strict energy efficiency guidelines set by the U.S. Environmental Protection Agency. Acer is committed to offering products and services worldwide that help customers save money, conserve energy and improve the quality of our environment. The more energy we can save through higher energy efficiency, the more we reduce greenhouse gases and the risks of climate change. More information refers to www.energystar.gov or www.energystar.gov/powermanagement.

- **Note:** Information in this section may not apply to your computer.

Acer ENERGY STAR qualified products:

- produce less heat and reduce cooling loads in warmer climates.

- automatically go into "display Sleep" and "computer Sleep" mode after 10 and 30 minutes of inactivity, respectively.
- wake from "Sleep" mode if the keyboard is pressed or mouse is moved.
- save more than 80% energy when in "Sleep" mode.

ENERGY STAR and the ENERGY STAR mark are registered U.S. marks.

TIPS AND INFORMATION FOR COMFORTABLE USE

Computer users may complain of eyestrain and headaches after prolonged use. Users are also at risk of physical injury after long hours of working in front of a computer. Long work periods, bad posture, poor work habits, stress, inadequate working conditions, personal health and other factors greatly increase the risk of physical injury.

Incorrect computer usage may lead to carpal tunnel syndrome, tendonitis, tenosynovitis or other musculoskeletal disorders. The following symptoms may appear in the hands, wrists, arms, shoulders, neck or back:

- Numbness, or a burning or tingling sensation.
- Aching, soreness or tenderness.
- Pain, swelling or throbbing.
- Stiffness or tightness.
- Coldness or weakness.

If you have these symptoms, or any other recurring or persistent discomfort and/or pain related to computer use, consult a physician immediately and inform your company's health and safety department.

The following section provides tips for more comfortable computer use.

Finding your comfort zone

Find your comfort zone by adjusting the viewing angle of the monitor, using a footrest, or raising your sitting height to achieve maximum comfort. Observe the following tips:

- Refrain from staying too long in one fixed posture.
- Avoid slouching forward and/or leaning backward.

- Stand up and walk around regularly to remove the strain on your leg muscles.
- Take short rests to relax your neck and shoulders.
- Avoid tensing your muscles or shrugging your shoulders.
- Install the external display, keyboard and mouse properly and within comfortable reach.
- If you view your monitor more than your documents, place the display at the center of your desk to minimize neck strain.

Taking care of your vision

Long viewing hours, wearing incorrect glasses or contact lenses, glare, excessive room lighting, poorly focused screens, very small typefaces and low-contrast displays could stress your eyes. The following sections provide suggestions on how to reduce eyestrain.

Eyes

- Rest your eyes frequently.
- Give your eyes regular breaks by looking away from the monitor and focusing on a distant point.
- Blink frequently to keep your eyes from drying out.

Display

- Keep your display clean.
- Keep your head at a higher level than the top edge of the display so your eyes point downward when looking at the middle of the display.
- Adjust the display brightness and/or contrast to a comfortable level for enhanced text readability and graphics clarity.
- Eliminate glare and reflections by:
placing your display in such a way that the side faces the window or any light source,
minimizing room light by using drapes, shades or blinds,
using a task light,
changing the display's viewing angle,

using a glare-reduction filter,
using a display visor, such as a piece of cardboard extended from the display's top front edge.

- Avoid adjusting your display to an awkward viewing angle.
- Avoid looking at bright light sources for extended periods of time.

Developing good work habits

The following work habits make computer use more relaxing and productive:

- Take short breaks regularly and often.
- Perform some stretching exercises.
- Breathe fresh air as often as possible.
- Exercise regularly and maintain a healthy body.
- **Warning! We do not recommend using the computer on a couch or bed. If this is unavoidable, work for only short periods, take breaks regularly, and do some stretching exercises.**
- **Note:** *For more information, please refer to "Regulations and safety notices" on page 104.*

CAUTION FOR OPTICAL DRIVE DEVICE

- **Note:** *Information in this section may not apply to your computer.*

CAUTION: This appliance contains a laser system and is classified as a "CLASS 1 LASER PRODUCT." In case of any trouble with this device, please contact your nearest AUTHORIZED service station. To prevent direct exposure to the laser beam, do not try to open the enclosure.

CLASS 1 LASER PRODUCT

CAUTION: INVISIBLE LASER RADIATION WHEN OPEN. AVOID EXPOSURE TO BEAM.

APPAREIL A LASER DE CLASSE 1 PRODUIT

LASERATTENTION: RADIATION DU FAISCEAU LASER INVISIBLE EN CAS D'OUVERTURE. EVITER TOUTE EXPOSITION AUX RAYONS.

LUOKAN 1 LASERLAITE LASER KLASSE 1

VORSICHT: UNSICHTBARE LASERSTRAHLUNG, WENN ABDECKUNG GEÖFFNET NICHT DEM STRAHLL AUSSETZEN

PRODUCTO LÁSER DE LA CLASE I

ADVERTENCIA: RADIACIÓN LÁSER INVISIBLE AL SER ABIERTO. EVITE EXPONERSE A LOS RAYOS.

ADVARSEL: LASERSTRÅLING VED ÅBNING SE IKKE IND I STRÅLEN.

VARO! LAVATTAESSA OLET ALTTIINA LASERSÄTEILYLLE.

VARNING: LASERSTRÅLNING NÄR DENNA DEL ÄR ÖPPNAD ÄLÅ TUIJOTA SÄTEESEENSTIRRA EJ IN I STRÅLEN

VARNING: LASERSTRÅLNING NÄR DENNA DEL ÄR ÖPPNADSTIRRA EJ IN I STRÅLEN

ADVARSEL: LASERSTRÅLING NÄR DEKSEL ÅPNESSTIRR IKKE INN I STRÅLEN

- **Warning! For safety reasons, do not use non-compliant parts when adding or changing components. Consult your reseller for purchase options.**

FIRST THINGS FIRST

We would like to thank you for making an Acer notebook your choice for meeting your mobile computing needs.

Your guides

To help you use your Acer notebook, we have designed a set of guides: First off, the **setup poster** helps you get started with setting up your computer.

The **Quick Guide** introduces you to the basic features and functions of your new computer. For more on how your computer can help you to be more productive, please refer to the **User's Manual**. This guide contains detailed information on such subjects as system utilities, data recovery, expansion options and troubleshooting. In addition it contains general regulations and safety notices for your notebook. It is available from Desktop; double-click the Help icon and click **User's Manual** in the menu that opens.

Basic care and tips for using your computer

Turning your computer on and off

To turn the power off, do any of the following:

- Use the Windows shutdown command: Press the *Windows key* + <C>, click **Settings** > **Power** then click **Shut Down**.

If you need to power down the computer for a short while, but don't want to completely shut it down, you can put it into *Hibernate* by pressing the power button.

You can also put the computer in sleep mode by pressing the sleep hotkey **<Fn> + <F4>**.

Note: *If you cannot power off the computer normally, press and hold the power button for more than four seconds to shut down the computer. If you turn off the computer and want to turn it on again, wait at least two seconds before powering up.*

Taking care of your computer

Your computer will serve you well if you take care of it.

- Do not expose the computer to direct sunlight. Do not place it near sources of heat, such as a radiator.
- Do not expose the computer to temperatures below 0° C (32° F) or above 50° C (122° F).
- Do not subject the computer to magnetic fields.
- Do not expose the computer to rain or moisture.
- Do not spill water or any liquid on the computer.
- Do not subject the computer to heavy shock or vibration.
- Do not expose the computer to dust or dirt.
- Never place objects on top of the computer.
- Do not slam the computer display when you close it.

- Never place the computer on uneven surfaces.

Taking care of your AC adapter

Here are some ways to take care of your AC adapter:

- Do not connect the adapter to any other device.
- Do not step on the power cord or place heavy objects on top of it. Carefully route the power cord and any cables away from foot traffic.
- When unplugging the power cord, do not pull on the cord itself but pull on the plug.
- The total ampere ratings of the equipment plugged in should not exceed the ampere rating of the cord if you are using an extension cord. Also, the total current rating of all equipment plugged into a single wall outlet should not exceed the fuse rating.

Cleaning and servicing

When cleaning the computer, follow these steps:

1. Turn off the computer.
2. Disconnect the AC adapter.
3. Use a soft, moist cloth. Do not use liquid or aerosol cleaners.

If either of the following occurs:

- The computer has been dropped or the body has been damaged;
- The computer does not operate normally

Please refer to "**Frequently asked questions**" on page 91.

YOUR ACER NOTEBOOK TOUR

After setting up your computer as illustrated in the setup poster, let us show you around your new Acer computer.



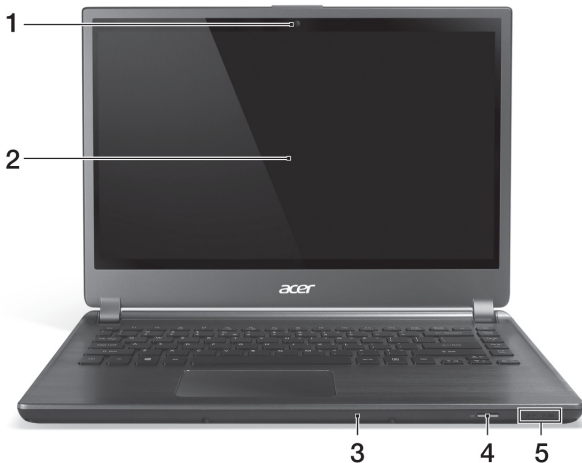

Aspire M5-481P

Screen view



#	Icon	Item	Description
1		Webcam	Web camera for video communication. <i>A light next to the webcam indicates that the webcam is active.</i>
2		Screen	Displays computer output.
3		Microphone	Internal microphone for sound recording.

#	Icon	Item	Description
4		Power button	Turns the computer on and off.
5		Power indicator	Indicates the computer's power status.
		Battery indicator	Indicates battery status. Charging: <i>The light is amber when the battery is charging.</i> Fully charged: <i>The light is blue.</i>

Keyboard view







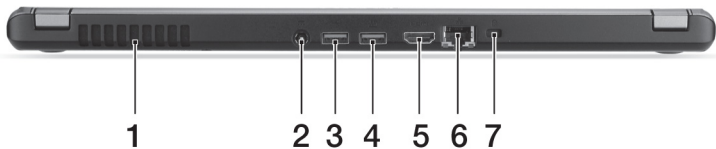

#	Icon	Item	Description
1		Keyboard	For entering data into your computer. See "Using the keyboard" on page 29. Caution: Do not use a keyboard protector or similar cover as the keyboard includes ventilation intakes for cooling.

#	Icon	Item	Description
2		Touchpad	<p>Touch-sensitive pointing device. <i>The touchpad and selection buttons form a single surface.</i></p> <p><i>Press down firmly on the touchpad surface to perform a left click.</i></p> <p><i>Press down firmly on the lower right corner to perform a right click.</i></p>

Rear view



#	Icon	Item	Description
1		Ventilation and cooling fan	<p>Allows the computer to stay cool. <i>Do not cover or obstruct the openings.</i></p>
2		DC-in jack	Connects to an AC adapter.
3		USB ports	<p>Connects to USB devices.</p> <p><i>If a port is black it is USB 2.0 compatible, if it is blue it is also USB 3.0 compatible (see below).</i></p>
4		USB port with power-off charging	<p>Connects to USB devices.</p> <p><i>If a port is black it is USB 2.0 compatible, if it is blue it is also USB 3.0 compatible (see below).</i></p>

#	Icon	Item	Description
5		HDMI port	Supports high-definition digital video connections.
6		Ethernet (RJ-45) port	Connects to an Ethernet 10/100/1000-based network.
7		Kensington lock slot	<p>Connects to a Kensington-compatible computer security lock. <i>Wrap the computer security lock cable around an immovable object such as a table or handle of a locked drawer.</i></p> <p><i>Insert the lock into the notch and turn the key to secure the lock.</i></p> <p><i>Keyless models are also available.</i></p>

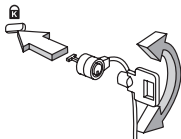

Information on USB 3.0

- Compatible with USB 3.0 and earlier devices.
- For optimal performance, use USB 3.0-certified devices.
- Defined by the USB 3.0 specification (SuperSpeed USB).

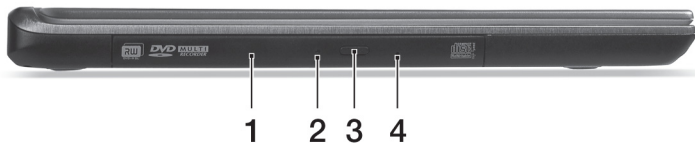

Left view



#	Icon	Item	Description
1		Optical drive	Internal optical drive; accepts CDs or DVDs.
2		Optical disk access indicator	Lights up when the optical drive is active.
3		Optical drive eject button	Ejects the optical disk from the drive.
4		Emergency eject hole	Ejects the optical drive tray when the computer is turned off. <i>Carefully insert a straightened paper clip to eject the optical drive tray.</i>

Right view



#	Icon	Item	Description
1		2-in-1 card reader	Accepts one Secure Digital (SD or SDHC) card or one MultiMediaCard (MMC). Note: To remove the card, simply pull it from the slot.
2		Headset/speaker jack	Connects to audio devices (e.g., speakers, headphones) or a headset with microphone.

Base view

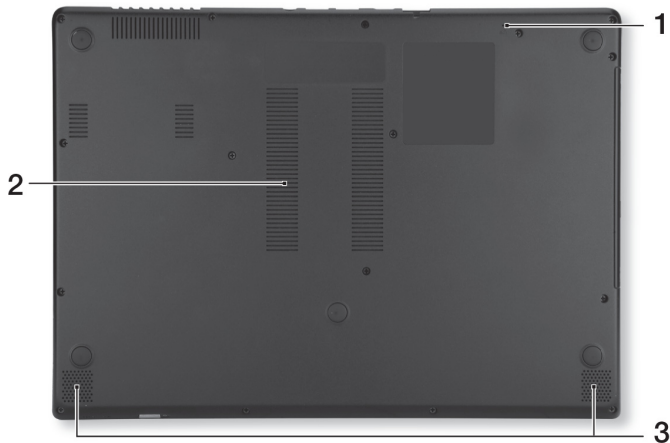

#	Icon	Item	Description
1		Battery reset pinhole	Insert a paperclip into the hole and press for four seconds to reset the computer (simulates removing and reinstalling the battery).
2		Ventilation and cooling fan	Allows the computer to stay cool. <i>Do not cover or obstruct the openings.</i>
3		Speakers	Deliver stereo audio output.

USING THE KEYBOARD

The keyboard has full-sized keys and an embedded numeric keypad, separate cursor, lock, Windows, function and special keys.

Lock keys and embedded numeric keypad

Note: Information in this section may not apply to your computer.

The keyboard has three lock keys which you can toggle on and off.

Lock key	Description
Caps Lock	When Caps Lock is on, all alphabetic characters typed are in uppercase.
Num Lock <Fn> + <F11>	When Num Lock is on, the embedded keypad is in numeric mode. The keys function as a calculator (complete with the arithmetic operators +, -, *, and /). Use this mode when you need to do a lot of numeric data entry. A better solution would be to connect an external keypad.
Scroll Lock <Fn> + <F12>	When Scroll Lock is on, the screen moves one line up or down when you press the up or down arrow keys respectively. Scroll Lock does not work with some applications.

The embedded numeric keypad functions like a desktop numeric keypad. It is indicated by small characters located on the upper right corner of the



keycaps. To simplify the keyboard legend, cursor-control key symbols are not printed on the keys.









Desired access	Num Lock on	Num Lock off
Number keys on embedded keypad	Type numbers in a normal manner.	
Cursor-control keys on embedded keypad	Hold <Shift> while using cursor-control keys.	Hold <Fn> while using cursor-control keys.
Main keyboard keys	Hold <Fn> while typing letters on embedded keypad.	Type the letters in a normal manner.





Hotkeys

The computer employs hotkeys or key combinations to access most of the computer's controls like screen brightness and volume output.

To activate hotkeys, press and hold the <Fn> key before pressing the other key in the hotkey combination.



Hotkey	Icon	Function	Description
<Fn> + <F3>		Airplane mode	Turns on / off the computer's network devices. <i>(Network devices vary by configuration.)</i>
<Fn> + <F4>		Sleep	Puts the computer in Sleep mode.

Hotkey	Icon	Function	Description
<Fn> + <F5>		Display toggle	Switches display output between the display screen, external monitor (if connected) and both.
<Fn> + <F6>		Display off	Turns the display screen backlight off to save power. Press any key to return.
<Fn> + <F7>		Touchpad toggle	Turns the built-in touchpad on and off.
<Fn> + <F8>		Speaker toggle	Turns the speakers on and off.
<Fn> + <F9>		Keyboard backlight	Turns the keyboard backlight on and off.
<Fn> + <F11>		NumLk	Turns the embedded numeric keypad on or off.
<Fn> + <⏏>		Brightness up	Increases the screen brightness.
<Fn> + <⏏>		Brightness down	Decreases the screen brightness.
<Fn> + <⏮>		Volume up	Increases the sound volume.
<Fn> + <⏭>		Volume down	Decreases the sound volume.

Hotkey	Icon	Function	Description
<Fn> + <Home>		Play/Pause	Play or pause a selected media file.
<Fn> + <Pg Up>		Stop	Stop playing the selected media file.
<Fn> + <Pg Dn>		Previous	Return to the previous media file.
<Fn> + <End>		Next	Jump to the next media file.

Windows keys

The keyboard has two keys that perform Windows-specific functions.

Key	Description
 Windows key	Pressed alone it returns to the Start screen. It can also be used with other keys for special functions, please check Windows Help.
 Application key	This key has the same effect as clicking the right mouse button; it opens the application's context menu.

TOUCHPAD



Touchpad basics

The touchpad controls the arrow (or 'cursor') on the screen. As you slide your finger across the touchpad, the cursor will follow this movement. 

Note: *The touchpad is sensitive to finger movement; the lighter the touch, the better the response.*

Please keep the touchpad and your fingers dry and clean.

The cursor is controlled by some basic gestures:

- **Single-finger slide:** Slide a finger across the touchpad to move the cursor. 
- **Single-finger press** or **tap:** Press the touchpad down, or lightly tap the touchpad with your finger, to perform a 'click', which will select or start an item. Quickly repeat the tap to perform a double tap or 'double click'.
- **Single-finger press** or **tap** in the bottom-right corner: Press the bottom right corner of the touchpad  to perform a 'right click'. In the Start screen, this will toggle the app commands, in most apps this will open a context menu related to the selected item. 

- **Drag:** Press and hold the bottom left corner of the touchpad, or tap twice anywhere on the touchpad, then slide a second finger across the touchpad to select all items in an area.

Touchpad gestures

Windows 8 and many applications support touchpad gestures that use one or more fingers.

***Note:** Support for touchpad gestures depends on the active application.*

This allows you to control applications with a few simple gestures, such as:

- **Swipe in from edge:** Access Windows tools by swiping into the center of the touchpad from the right, top or left.



- **Swipe in from right edge:** Toggle the charms.
- **Swipe in from top edge:** Toggle the app commands.
- **Swipe in from left edge:** Switch to the previous app.
- **Two-finger slide:** Swiftly scroll through web pages, documents and playlists by placing two fingers on the touchpad and moving both in any direction.
- **Two-finger pinch:** Zoom in and out of photos, maps and documents with a simple finger-and-thumb gesture.

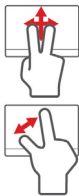

RECOVERY

If you are having trouble with your computer, and the frequently asked questions (see page 91) do not help, you can 'recover' your computer - i.e. return it to an earlier state.

This section describes the recovery tools available on your computer. Acer provides *Acer Recovery Management*, which allows you to create a *recovery backup*, a *drivers and applications backup*, and to start recovery options, either using Windows tools, or the recovery backup.

Note: *Acer Recovery Management is only available with a pre-installed Windows operating system.*

Important: **We recommend that you create a *Recovery Backup* and *Drivers and Applications Backup* and as soon as possible. In certain situations a full recovery will require a USB recovery backup.**

Creating a recovery backup

To reinstall from a USB storage drive, you must first create a recovery backup. The recovery backup includes the entire original contents of your computer's hard drive, including Windows and all factory-loaded software and drivers. Using this backup will restore your computer to the same state as when you purchased it, while giving you an option to retain all settings and personal data.

Note: *Make sure you have a USB drive with a capacity of at least 16 GB.*

1. From *Start*, type 'Recovery' and then click **Acer Recovery Management** in the list of apps.

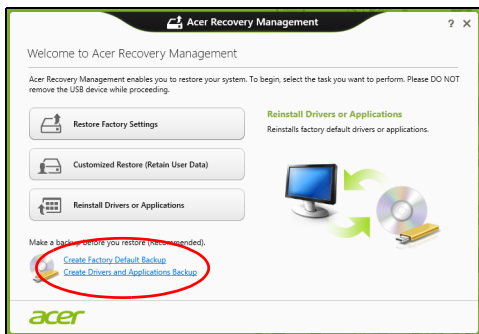

2. Click **Create Factory Default Backup**. The *Recovery Drive* window opens.

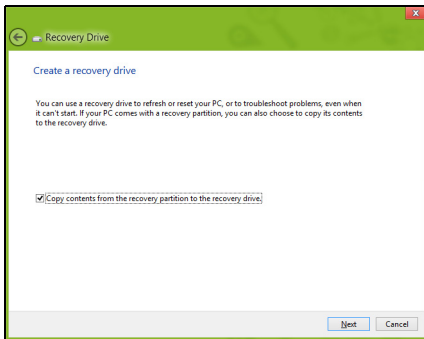

Make sure **Copy contents from the recovery partition to the recovery drive** is selected. This provides the most complete and safest recovery backup.

3. Plug in the USB drive then click **Next**.

- Make sure your USB drive has enough capacity before continuing. The recovery backup requires at least 16 GB of storage

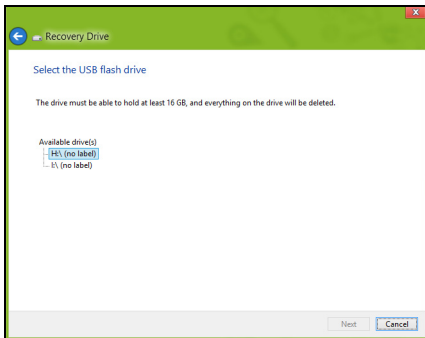

4. You will be shown the backup progress on the screen.

5. Follow the process until it completes.

6. After creating the recovery backup, you can choose to delete the recovery information on your computer. If you delete this information, you can only use the USB recovery backup to restore your computer, if you lose or erase the USB drive, you cannot restore your computer.

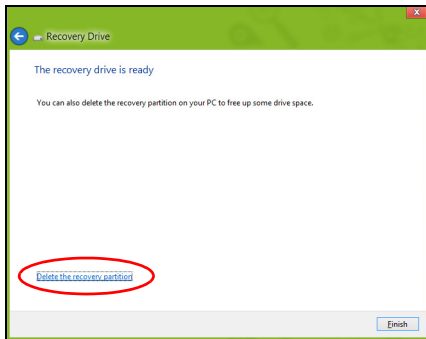

7. Unplug the USB drive and label it clearly.

Important: Write a unique, descriptive label on the backup, such as 'Windows Recovery Backup'. Make sure you keep the backup in a safe place that you will remember.

Creating a drivers and applications backup

To create a Drivers and Applications Backup, that contains the factory-loaded software and drivers needed by your computer, you may use either a USB storage drive or, if your computer features a DVD recorder, one or more blank recordable DVDs.

1. From *Start*, type 'Recovery' and then click **Acer Recovery Management** in the list of apps.

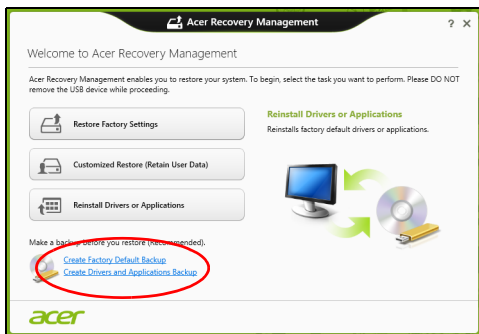

2. Click **Create Drivers and Applications Backup**.

Plug in the USB drive or insert a blank DVD into the optical drive, then click **Next**.

- If you are using a USB drive, make sure your USB drive has enough capacity before continuing.



- If using DVDs, it will also show the number of blank, recordable discs you will need to complete the recovery discs. Make sure that you have the required number of identical, blank discs.



3. Click **Start** to copy files. You will be shown the backup progress on the screen.
4. Follow the process until it completes:
 - If you are using optical discs, the drive ejects each disc as it completes burning it. Remove the disc from the drive and mark it with a permanent marker.
If multiple discs are required, insert a new disc when prompted, then click **OK**. Continue until the process is complete.
 - If you are using a USB drive, unplug the drive and label it clearly.
Important: Write a unique, descriptive label on each backup, such as 'Drivers and Applications Backup'. Make sure you keep the backup in a safe place that you will remember.

Recovering your system

To recover your system:

1. Perform minor fixes.
If only one or two items of software or hardware have stopped working correctly, the problem may be solved by reinstalling the software or the device drivers.
To reinstall software and drivers that were pre-installed at the factory, see **"Reinstalling drivers and applications" on page 42**.
For instructions on reinstalling software and drivers that were not pre-installed, see that product's documentation or support Web site.
2. Revert to a previous system condition.
If reinstalling software or drivers does not help, then the problem may be

solved by returning your system to a previous state when everything was working correctly.

For instructions, see **"Returning to an earlier system snapshot" on page 45.**

3. Reset your operating system.

If nothing else has solved the problem and you want to reset your system, but keep your user information, see **"Returning your system to its factory condition" on page 46.**

4. Reset your system to its factory condition.

If nothing else has solved the problem and you want to reset your system to factory condition, see **"Returning your system to its factory condition" on page 46.**

Reinstalling drivers and applications

As a troubleshooting step, you may need to reinstall the applications and device drivers that came pre-installed on your computer from the factory. You can reinstall using either your hard drive or the backup you have created.

- Other applications - If you need to reinstall software that did not come pre-installed on your computer, you need to follow that software's installation instructions.
- New device drivers - If you need to reinstall device drivers that did not come pre-installed on your computer, follow the instructions provided with the device.

If you are reinstalling using Windows and the recovery information stored on your computer:

- From *Start*, type 'Recovery' and then click **Acer Recovery Management** in the list of apps.



- Click **Reinstall Drivers or Applications**.

- You should see the **Contents** section of the **Acer Resource Center**.



- Click the **install** icon for the item you want to install, then follow the onscreen instructions to complete the installation. Repeat this step for each item you want to reinstall. 

If you are reinstalling from a Drivers and Applications Backup on a DVD or USB drive:

1. Insert the **Drivers and Applications Backup** into the disc drive or connect it to a free USB port.
 - If you inserted a DVD wait for **Acer Resource Center** to start.
 - If **Acer Resource Center** does not start automatically, press the *Windows key* + **<E>**, then double-click on the optical drive icon.
 - If you are using a USB drive, press the *Windows key* + **<E>**, then double-click on the drive that contains the backup. Double-click on **ResourceCenter**.

2. You should see the **Contents** section of the **Acer Resource Center**.



3. Click the **install** icon for the item you want to install, then follow the onscreen prompts to complete the installation. Repeat this step for each item you want to reinstall.



Returning to an earlier system snapshot

Microsoft System Restore periodically takes a 'snapshot' of your system settings and saves them as restore points. In most cases of hard-to-resolve software problems, you can return to one of these restore points to get your system running again.

Windows automatically creates an additional restore point each day, and also each time you install software or device drivers.

Note: For more information about using Microsoft System Restore, from *Start*, type 'Help' and then click **Help and Support** in the list of

apps. Type 'Windows system restore' in the Search Help box, then press **Enter**.

Returning to a restore point

1. From **Start**, type 'Control Panel' and then click **Control Panel** in the list of apps.
2. Click **System and Security > Action Center**, then click **Recovery** at the bottom of the window.
3. Click **Open System Restore**, then **Next**.
4. Click the latest restore point (at a time when your system worked correctly), click **Next**, then **Finish**.
5. A confirmation window appears; click **Yes**. Your system is restored using the restore point you specified. This process may take several minutes, and may restart your computer.

Returning your system to its factory condition

If your computer experiences problems that are not recoverable by other methods, you may need to reinstall everything to return your system to its factory condition. You can recover from either your hard drive or the recovery backup you have created.

- If you can still run Windows and have not deleted the recovery partition, see "**Recovering from Windows**" on page 47.
- If you cannot run Windows, your original hard drive has been completely re-formatted or you have installed a replacement hard drive, see "**Recovering from a recovery backup**" on page 51.

Recovering from Windows

Start Acer Recovery Management:

- From *Start*, type 'Recovery' and then click **Acer Recovery Management** in the list of apps.

Two options are available, **Restore Factory Settings** (Reset my PC) or **Customized Restore** (Refresh my PC).

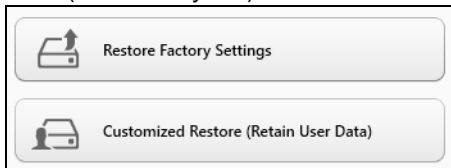

Restore Factory Settings deletes everything on your hard drive, then reinstalls Windows and all software and drivers that were pre-installed on your system. If you can access important files on your hard drive, back them up now. See "**Restore Factory Settings with Acer Recovery Management**" on page 48.

Customized Restore will attempt to retain your files (user data) but will reinstall all software and drivers. Software installed since you purchased your PC will be removed (except software installed from the Windows Store). See "**Customized Restore with Acer Recovery Management**" on page 50.

Restore Factory Settings with Acer Recovery Management

1. Click **Restore Factory Settings**.



Caution: 'Restore Factory Settings' will erase all files on your hard drive.

2. If your computer is configured with two operating systems (only available on certain systems), a window opens with the option to restore either Windows 7 or Windows 8. If you choose Windows 7, your computer will restart and restore Windows 7. If you choose Windows 8, *Reset your PC* opens, as described below.

Note: To fully enjoy Windows 8 features after changing from Windows 7, enter the BIOS (press <F2> when starting your computer) and change *Boot Mode* to **UEFI**. If you reinstall Windows 7, you must change *Boot Mode* back to **Legacy** before restarting your computer.

3. The **Reset your PC** window opens.

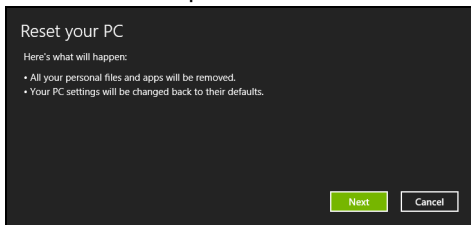

Images for reference only.

4. Click **Next**, then choose how to erase your files:

- a. **Just remove my files** quickly erases all files before restoring your computer and takes about 30 minutes.
- b. **Fully clean the drive** completely cleans the drive after each file is erased, so no files can be viewed after the recovery. Cleaning the drive takes much longer, up to 5 hours, but is much more secure as old files are completely removed.

5. Click **Reset**.

6. The recovery process begins by restarting your computer, then continues by copying files to your hard drive.

7. After the recovery has finished, you can start using your computer by repeating the first-start process.

Customized Restore with Acer Recovery Management

1. Click **Customized Restore (Retain User Data)**.



2. The **Refresh your PC** window opens.

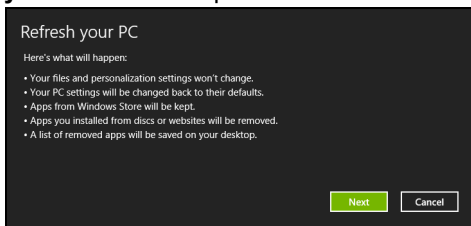

3. Click **Next**, then **Refresh**.

4. The recovery process begins by restarting your computer, then continues by copying files to your hard drive. This process takes about 30 minutes.

Recovering from a recovery backup

To recover from a recovery backup on a USB drive:

1. Find your recovery backup.
2. Plug in the USB drive and turn on your computer.
3. If it is not already enabled, you must enable the *F12 Boot Menu*:
 - a. Press **<F2>** when starting your computer.
 - b. Use the left or right arrow keys to select the **Main** menu.
 - c. Press the down key until **F12 Boot Menu** is selected, press **<F5>** to change this setting to **Enabled**.
 - d. Use the left or right arrow keys to select the **Exit** menu.
 - e. Depending on the type of BIOS your computer uses, select **Save Changes and Exit** or **Exit Saving Changes** and press **Enter**. Select **OK** or **Yes** to confirm.
 - f. Your computer will restart.
4. During startup, press **<F12>** to open the boot menu. The boot menu allows you to select which device to start from, select the USB drive.
 - a. Use your arrow keys to select **USB Device**, then press **Enter**.
 - b. Windows starts from the recovery backup instead of the normal startup process.
5. Select your keyboard type.
6. Select **Troubleshoot** and then choose the type of recovery to use:

- a. Click **Advanced** then **System Restore** to start Microsoft System Restore:
Microsoft System Restore periodically takes a 'snapshot' of your system settings and saves them as restore points. In most cases of hard-to-resolve software problems, you can return to one of these restore points to get your system running again.
- b. Click **Reset your PC** to start the reset process:
Reset your PC deletes everything on your hard drive, then reinstalls Windows and all software and drivers that were pre-installed on your system. If you can access important files on your hard drive, back them up now. See "**Reset your PC from the recovery backup**" on **page 53**.
- c. Click **Refresh your PC** to start the refresh process:
Refresh your PC will attempt to retain your files (user data) but will reinstall all software and drivers. Software installed since you purchased your PC will be removed (except software installed from the Windows Store). See "**Refresh your PC from the recovery backup**" on **page 54**.

Reset your PC from the recovery backup

Caution: Reset your PC will erase all files on your hard drive.

1. The **Reset your PC** window opens.

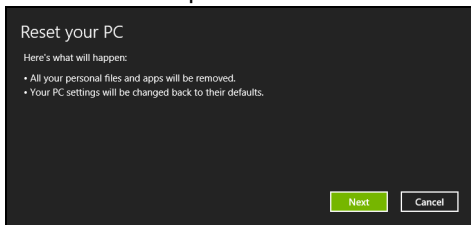

Images for reference only.

2. Click **Next**.

3. Select the operating system to recover (normally only one option is available).

4. Choose to keep any changes to the hard drive:

a. If you have deleted the recovery partition or otherwise changed the partitions on the hard drive and want to keep these changes, select **No**.

b. To completely restore your computer to Factory Settings, select **Yes**.

5. Choose how to erase your files:

a. **Just remove my files** quickly erases all files before restoring your computer and takes about 30 minutes.

b. **Fully clean the drive** completely cleans the drive after each file is erased, so no files can be viewed after the recovery. Cleaning the

drive takes much longer, up to 5 hours, but is much more secure as old files are completely removed.

6. Click **Reset**.
7. After the recovery has finished, you can start using your computer by repeating the first-start process.

Refresh your PC from the recovery backup

1. The **Refresh your PC** window opens.

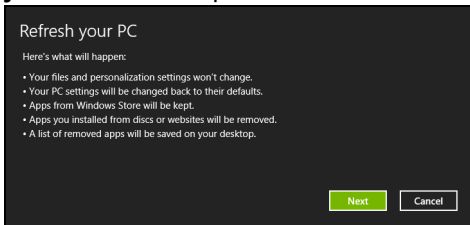

2. Click **Next**.
3. Select the operating system to recover (normally only one option is available).
4. Click **Refresh**.
5. The recovery process begins by restarting your computer, then continues by copying files to your hard drive. This process takes about 30 minutes.

ACER CLEAR.FI

Note: Only for certain models.

With Acer clear.fi, you can enjoy videos, photos and music. Stream media from, or to, other devices with Acer clear.fi installed.

Note: All devices must be connected to the same network.

To watch videos or listen to music open **clear.fi Media**, to browse photos open **clear.fi Photo**.

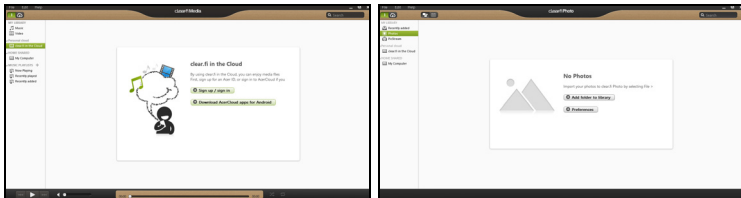

Important: When you first open a clear.fi application, Windows Firewall will ask for permission to allow clear.fi to access the network. Select **Allow Access** in each window.

Navigating media and photos

The list in the left panel shows your computer ('My Library'), then other devices if any are connected to your network ('Home Shared').

To view files on your computer, select one of the categories under 'My Library', then browse the files and folder on the right.

Shared files

Devices connected to your network are shown in the **Home Shared** section. Select a device, then select the category to explore.

After a short delay, shared files and folders are shown on the right. Browse to the file you want to play, then double-click to start playback.

Use the media controls in the bar across the bottom of the screen to control playback. For example, when music is selected, you can play, pause or stop playback, and adjust the volume.



Note: You must activate sharing on the device that stores the files. Open *clear.fi* on the device that stores the files, select **Edit** then make sure **Share my library on local network** is active.



Which devices are compatible?

Certified Acer devices with *clear.fi* or DLNA software can be used with the *clear.fi* software. These include DLNA-compliant PCs, smartphones, and NAS (Network Attached Storage) devices.

Playing to another device

If you want to play the media on another device, you need to do the following:

1. In the bottom right corner, select **Play to**. 
2. Select the remote device that will be used to play the file.

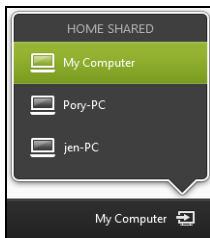

Note: Only devices optimised for playback are available in this list, certain PCs and storage devices will not appear. To add a Windows PC to this list, open Windows Media Player, select **Stream** and **Allow remote control of my Player...**

3. Select a file in the main window, then use the media controls in the bar across the bottom of the screen to control the remote device.

For more help, go to <http://www.acer.com/clearfi/download/>.

POWER MANAGEMENT

This computer has a built-in power management unit that monitors system activity. System activity refers to any activity involving one or more of the following devices: keyboard, mouse, hard disk, peripherals connected to the computer, and video memory. If no activity is detected for a period of time, the computer stops some or all of these devices in order to conserve energy.

Acer Green Instant On

Note: *For selected models only.*

The Acer Green Instant On feature allows your computer to wake up from Sleep mode in less than the time it takes to open the lid. When you close the lid, or leave your computer for a while, your computer enters Sleep mode. While the computer is in Sleep mode, the power indicator LED will flash orange.

Open the lid or press any key to wake the computer from Sleep mode.

After a certain amount of time in Sleep mode, the computer will automatically enter Deep Sleep to preserve battery life. When the computer is in Deep Sleep, the power indicator LED will be turned off. In this state, battery remains ready to use for many weeks.

Press the power button to wake up from Deep Sleep.

Note: *Once in Deep Sleep, your PC will consume significantly less power compared with Sleep mode, but it will take a little longer to wake up from Deep Sleep.*

Deep Sleep and Sleep mode work together to ensure that your computer saves as much power as possible while still enabling quick, instant on access.

To save more power, your computer will typically enter and stay in Deep Sleep during times when it will not be frequently accessed, for example, during the middle of the night. To provide quicker access, your computer will enter and stay in Sleep mode during times when it will be frequently accessed, for example, during working hours.

Saving power

Disable Fast startup

Your computer uses Fast startup to start quickly, but also uses a small amount of power to check for signals to start. These checks will slowly drain your computer's battery.

If you prefer to reduce your computer's power requirements and environmental impact, turn off Fast startup:

Note: *If Fast startup is off, your computer will take longer to start from Sleep. If your computer features Acer Instant On or Acer Instant Connect, these will also be turned off.*

Your computer will also not start if it receives an instruction to start over a network (Wake on LAN).

1. Open the Desktop.
2. Click **Power Options** in the Notification area.
3. Select **More Power Options**.

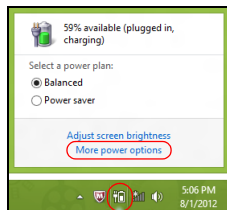

4. Select **Choose what the power buttons do**.
5. To access Shutdown Settings, select **Change settings that are currently unavailable**.

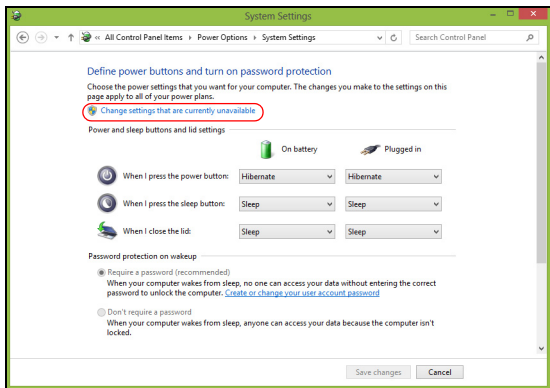

6. Scroll down and disable **Turn on fast startup**.

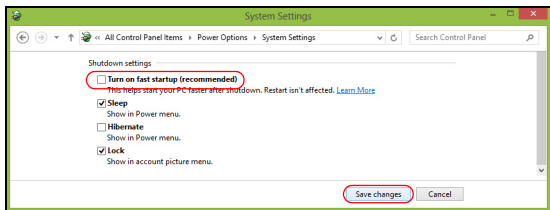

7. Select **Save changes**.

BATTERY PACK

The computer uses an embedded battery pack that gives you long use between charges.

Battery pack characteristics

The battery pack has the following characteristics:

- Employs current battery technology standards.
- Delivers a battery-low warning.

The battery is recharged whenever you connect the computer to the AC adapter. Your computer supports charge-in-use, enabling you to recharge the battery while you continue to operate the computer. However, recharging with the computer turned off results in a significantly faster charge time.

Charging the battery

To charge the battery, first make sure that it is correctly installed in the battery bay. Plug the AC adapter into the computer, and connect to a mains power outlet. You can continue to operate your computer on AC power while your battery is charging. However, charging the battery with the computer turned off results in a significantly faster charge time.

Note: *You are advised to charge the battery before retiring for the day. Charging the battery overnight before traveling enables you to start the next day with a fully charged battery.*

Conditioning a new battery pack

Before you use a battery pack for the first time, there is a conditioning process that you should follow:

1. Connect the AC adapter and fully charge the battery.
2. Disconnect the AC adapter.
3. Turn on the computer and operate using battery power.
4. Fully deplete the battery until the battery-low warning appears.
5. Reconnect the AC adapter and fully charge the battery again.

Follow these steps again until the battery has been charged and discharged three times.

Use this conditioning process for all new batteries, or if a battery hasn't been used for a long time.

Warning! Do not expose battery packs to temperatures below 0° C (32° F) or above 45° C (113° F). Extreme temperatures may adversely affect the battery pack.

By following the battery conditioning process you condition your battery to accept the maximum possible charge. Failure to follow this procedure will prevent you from obtaining the maximum battery charge, and will also shorten the effective lifespan of the battery.

In addition, the useful lifespan of the battery is adversely affected by the following usage patterns:

- Using the computer on constant AC power.

- Not discharging and recharging the battery to its extremes, as described above.
- Frequent use; the more you use the battery, the faster it will reach the end of its effective life. A standard computer battery has a life span of about 300 charges.

Optimizing battery life

Optimizing battery life helps you get the most out of battery operation, prolonging the charge/recharge cycle and improving recharging efficiency. You are advised to follow the suggestions set out below:

- Use AC power whenever possible, reserving battery for on-the-go use.
- Eject a PC Card if it is not being used, as it will continue to draw power (for selected models).
- Store your PC in a cool, dry place. The recommended temperature is 10° C (50° F) to 30° C (86° F). Higher temperatures cause the battery to self-discharge faster.
- Excessive recharging decreases the battery life.
- Look after your AC adapter and battery.

Checking the battery level

The Windows power meter indicates the current battery level. Rest the cursor over the battery/power icon on the taskbar to see the battery's present charge level.

Battery-low warning

When using battery power pay attention to the Windows power meter.

Warning! Connect the AC adapter as soon as possible after the battery-low warning appears. Data will be lost if the battery to become fully depleted and the computer shuts down.

When the battery-low warning appears, the recommended course of action depends on your situation:

Situation	Recommended Action
The AC adapter and a power outlet are available.	<ol style="list-style-type: none">1. Plug the AC adapter into the computer, and then connect to the mains power supply.2. Save all necessary files.3. Resume work. <p>Turn off the computer if you want to recharge the battery rapidly.</p>
The AC adapter or a power outlet is unavailable.	<ol style="list-style-type: none">1. Save all necessary files.2. Close all applications.3. Turn off the computer.

TRAVELING WITH YOUR COMPUTER

This section gives you tips and hints to consider when moving around or traveling with your computer.

Disconnecting from the desktop

Follow these steps to disconnect your computer from external accessories:

1. Save any open files.
2. Remove discs from optical drive(s).
3. Shut down the computer.
4. Close the display cover.
5. Disconnect the cord from the AC adapter.
6. Disconnect the keyboard, pointing device, printer, external monitor and other external devices.
7. Disconnect the Kensington lock if you are using one to secure the computer.

Moving around

When you are just moving within short distances, for example, from your office desk to a meeting room.

Preparing the computer

Before moving the computer, close and latch the display cover to place it in Sleep mode. You can now safely take the computer anywhere you go within the building. To bring the computer out of Sleep mode, open the display; then press and release the power button.

If you are taking the computer to a client's office or a different building, you may choose to shut down the computer:

Press the *Windows key* + <C>, click **Settings** > **Power** then click **Shut Down**
Or:

You can put the computer in Sleep mode by pressing <Fn> + <F4>. Then close the display.

When you are ready to use the computer again, open the display; then press and release the power button.

***Note:** The computer may enter Hibernation or Deep Sleep mode after being in Sleep mode for a period of time.*

What to bring to meetings

If your meeting is relatively short, you probably do not need to bring anything with you other than your computer. If your meeting will be longer, or if your battery is not fully charged, you may want to bring the AC adapter with you to plug in your computer in the meeting room.

If the meeting room does not have an electrical outlet, reduce the drain on the battery by putting the computer in Sleep mode. Press <Fn> + <F4> or close the display cover whenever you are not actively using the computer.

Taking the computer home

When you are moving from your office to your home or vice versa.

Preparing the computer

After disconnecting the computer from your desktop, follow these steps to prepare the computer for the trip home:

- Check that you have removed all media and compact discs from the drive(s). Failure to remove the media can damage the drive head.
- Pack the computer in a protective case that can prevent the computer from sliding around and cushion it if it should fall.

Caution: Avoid packing items next to the top cover of the computer. Pressure against the top cover can damage the screen.

What to take with you

Unless you have some items at home, take the following items with you:

- AC adapter and power cord.
- The printed setup poster.

Special considerations

Follow these guidelines to protect your computer while traveling to and from work:

- Minimize the effects of temperature changes by keeping the computer with you.

- If you need to stop for an extended period of time and cannot carry the computer with you, leave the computer in the trunk of the car to avoid exposing the computer to excessive heat.
- Changes in temperature and humidity can cause condensation. Allow the computer to return to room temperature, and inspect the screen for condensation before turning on the computer. If the temperature change is greater than 10° C (18° F), allow the computer to come to room temperature slowly. If possible, leave the computer for 30 minutes in an environment with a temperature between outside and room temperature.

Setting up a home office

If you frequently work on your computer at home, you may want to purchase a second AC adapter for use at home. With a second AC adapter, you can avoid carrying the extra weight to and from home.

If you use your computer at home for significant periods of time, you might also want to add an external keyboard, monitor or mouse.

Traveling with the computer

When you are moving within a larger distance, for instance, from your office building to a client's office building or traveling locally.

Preparing the computer

Prepare the computer as if you were taking it home. Make sure that the battery in the computer is charged. Airport security may require you to turn on your computer when carrying it into the gate area.

What to take with you

Take the following items with you:

- AC adapter
- Additional printer driver files if you plan to use another printer

Special considerations

In addition to the guidelines for taking the computer home, follow these guidelines to protect your computer while traveling:

- Always take the computer as carry-on luggage.
- If possible, have the computer inspected by hand. Airport security X-ray machines are safe, but do not put the computer through a metal detector.

Traveling internationally with the computer

When you are moving from country to country.

Preparing the computer

Prepare the computer as you would normally prepare it for traveling.

What to bring with you

Bring the following items with you:

- AC adapter.
- Power cords that are appropriate for the country to which you are traveling.

- Additional printer driver files if you plan to use another printer.
- Proof of purchase, in case you need to show it to customs officials.
- International Travelers Warranty passport.

Special considerations

Follow the same special considerations as when traveling with the computer.

In addition, these tips are useful when traveling internationally:

- When traveling in another country, check that the local AC voltage and the AC adapter power cord specifications are compatible. If not, purchase a power cord that is compatible with the local AC voltage. Do not use converter kits sold for appliances to power the computer.
- If you are using the modem, check if the modem and connector are compatible with the telecommunications system of the country you are traveling in.

SECURING YOUR COMPUTER

Your computer is a valuable investment that you need to take care of. Learn how to protect and take care of your computer.

Using passwords

Passwords protect your computer from unauthorized access. Setting these passwords creates several different levels of protection for your computer and data:

- Supervisor Password prevents unauthorized entry into the BIOS utility. Once set, you must enter this password to gain access to the BIOS utility. See "**BIOS utility**" on page 90.
- User Password secures your computer against unauthorized use. Combine the use of this password with password checkpoints on boot-up and resume from Hibernation (if available) for maximum security.
- Password on Boot secures your computer against unauthorized use. Combine the use of this password with password checkpoints on boot-up and resume from Hibernation (if available) for maximum security.

Important: Do not forget your Supervisor Password! If you forget your password, please get in touch with your dealer or an authorized service center.

Entering passwords

When a password is set, a password prompt appears in the center of the display screen.

- When the Supervisor Password is set, a prompt appears when you press <F2> to enter the BIOS utility at boot-up.
- Type the Supervisor Password and press <Enter> to access the BIOS utility. If you enter the password incorrectly, a warning message appears. Try again and press <Enter>.
- When the User Password is set and the password on boot parameter is enabled, a prompt appears at boot-up.
- Type the User Password and press <Enter> to use the computer. If you enter the password incorrectly, a warning message appears. Try again and press <Enter>.

Important: You have three chances to enter a password. If you fail to enter the password correctly after three tries, the system halts. Press and hold the power button for four seconds to shut down the computer. Then turn on the computer again, and try again.

ACER THEFT SHIELD

Note: *This feature is only available on certain models.*

Acer Theft Shield is a tool for your computer that helps prevent theft by alerting you if your computer is moved out of range of your Android cellphone or the selected wireless network.

To start Acer Theft Shield, double-click the *Acer Theft Shield* icon on *Desktop*, or from *Start* simply start typing 'Acer Theft Shield' to open *Search* and list the results.

Note: *Acer Theft Shield needs a Windows Log On password. If you have not set a password, you will be reminded to set one.*

Once Acer Theft Shield is running, you will be asked to select the type of detection you wish to use. You may select:

- **Use an Android phone.**

- Use a Wi-Fi network.



If you select **Use an Android phone**, you will be shown a QR (Quick Reference) code that you can scan using your phone. The QR contains a link that will allow you to download the Android app to your phone.

Tip: If you do not select to use an Android phone at this stage, you can select to use an Android phone at any time from "**Settings**" on page 77.

Note: If your phone does not have a barcode reader installed, you will need to download one before you can scan the QR code.



Once you have downloaded the Android app to your phone, click **Next** to start setting up Acer Theft Shield. Click **Start** to turn on your notebook's Wi-Fi hotspot feature, this will allow your phone to detect the notebook.

Using Acer Theft Shield

General

Once you have selected the method to use, you will be shown the *General* page which allows you to activate Acer Theft Shield and select a hotkey combination to activate Acer Theft Shield.

You can press the hotkey combination to protect your computer at any time.

Settings

The *Settings* page allows you to change alarm settings and also set up notifications on your Android phone.

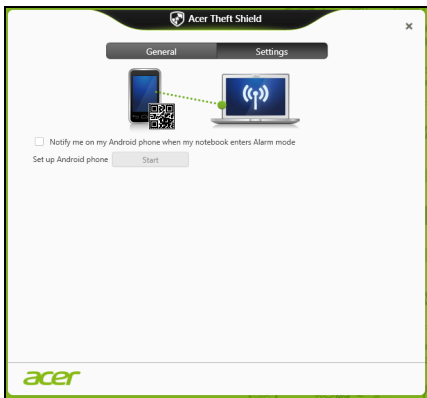

Tap **Edit** under *Configure your notebook's Wi-Fi hotspot network* to change the SSID that your notebook will broadcast while linking to your Android cellphone.

You can also change the alarm notification duration from the drop-down menu under *Alarm mode settings*.

Tip: To view the QR code to download the Android app again, click the  icon.

CONNECTING TO A NETWORK

Built-in network feature

The built-in network feature allows you to connect your computer to an Ethernet-based network.

To use the network feature, connect an Ethernet cable from the Ethernet (RJ-45) port on the chassis of the computer to a network jack or hub on your network.

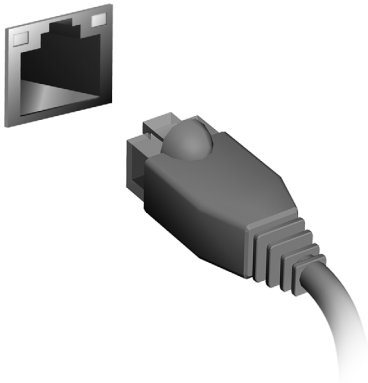

WIRELESS NETWORKS

Connecting to the Internet

Your computer's wireless connection is turned on by default.

Windows will detect and display a list of available networks during setup. Select your network and enter the password if required.

Otherwise, open Internet Explorer and follow the instructions.

Please refer to your ISP or router documentation.

Acer Instant Connect

Instant Connect ensures a faster connection to any of the networks that your computer connects to most frequently.

Acer Instant Update

Instant update is used to update the following applications' content automatically when the system resumes and an Internet connection is available:

- Browser: Internet Explorer 9 and above (excludes video websites).
- Email: Outlook 2010 and above.

Wireless networks

A wireless LAN or WLAN is a wireless local area network, which may link two or more computers without using wires. Setting up a wireless network

is easy and allows you to share files, peripheral devices and an Internet connection.

What are benefits of a wireless network?

Mobility

Wireless LAN systems allow you and other users of your home network to share access to files and devices connected to the network, for example a printer or scanner.

Also you can share an internet connection with other computers in your home.

Installation speed and simplicity

Installing a wireless LAN system can be fast and easy and eliminates the need to pull cables through walls and ceilings.

Components of a wireless LAN

To set up your Wireless network at home you need to have the following:

Access point (router)

Access points (routers) are two-way transceivers that broadcast data into the surrounding environment. Access points act as a mediator between wired and wireless network. Most routers have a built-in DSL modem that will allow you access to a high speed DSL internet connection. The ISP (Internet Service Provider) you have chosen normally supplies a modem/router with the subscription to their services. Read carefully the guide supplied with your Access point/router for detailed setup instructions.

USING A BLUETOOTH CONNECTION

Bluetooth is a technology enabling you to transfer data wirelessly over short distances between many different types of devices. Bluetooth-enabled devices include computers, cell phones, tablets, wireless headsets, and keyboards.

To use Bluetooth, you must ensure the following:

1. Bluetooth is enabled on both devices.
2. Your devices are "paired" (or connected).

Enabling and disabling Bluetooth

The Bluetooth adapter must be enabled on both devices. For your computer, this may be an external switch, a software setting, or a separate Bluetooth dongle plugged into the computer's USB port (if no internal Bluetooth adapter is available).

Note: *Please check your devices owner's manual to determine how to turn on its Bluetooth adapter.*

Then, from the notification area, click the Bluetooth icon, and select **Open Settings**.

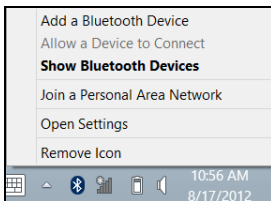

Select the **Allow Bluetooth devices to find this computer** check box, click **Apply**, and then click **OK**.

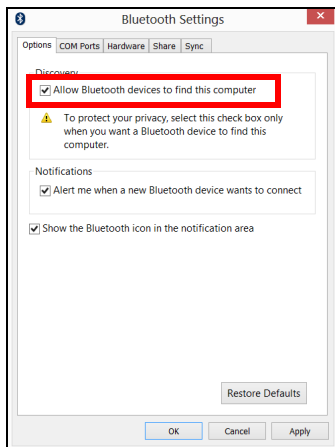

The Bluetooth adapter in your computer is now enabled and ready for you to add Bluetooth devices.

To disable your computer's Bluetooth adapter, do the following:

1. Press the *Windows key* + **<W>** and then type **Wireless**.
2. In the results, click on **Wireless**.
3. Click the toggle under **Bluetooth** to enable/disable it.

Adding a Bluetooth device

Every new device must first be "paired" with your computer's Bluetooth adapter. This means it must first be authenticated for security purposes. You only need to pair once. After that, simply turning on the Bluetooth adapter of both devices will connect them.

From the notification area, click the Bluetooth icon, and select **Add a Bluetooth Device**.

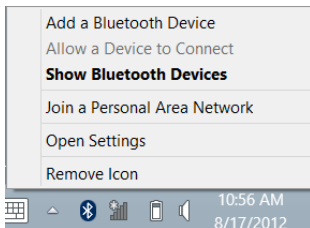

Click on the device you want to add.

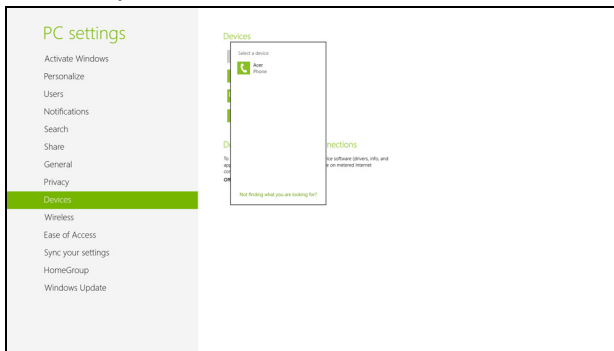

A code displays on your computer, which should match the code displayed on your device. Select **Yes**. Then, accept the pairing from your device.

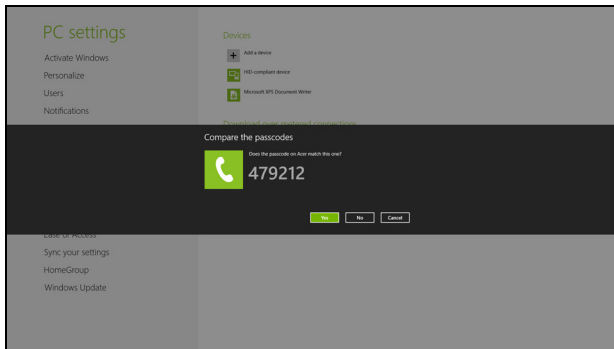

Note: Some devices using older versions of the Bluetooth technology require both devices to enter a PIN. In the case of one of the devices not having any inputs (as in a headset), the passcode is hardcoded into the device (usually "0000" or "1234"). Consult your device's user manual for more information.

Your device will show up in the list of devices if it was successfully paired. Open the **Control Panel** and under **Hardware and Sound** click on **View devices and printers**. Right click on your device and select **Advanced Operations > Connect to operation window**.

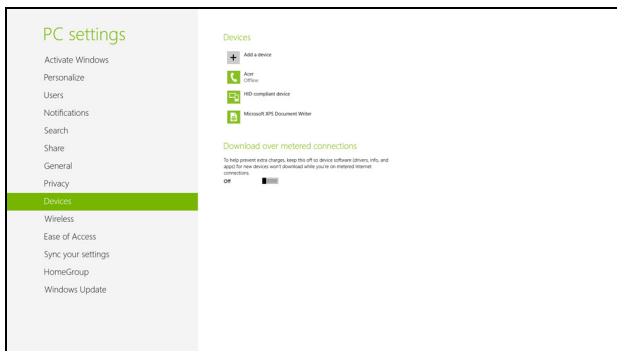

The operation window enables you to play music and audio from your device through your computer, send files to your device and change Bluetooth settings.

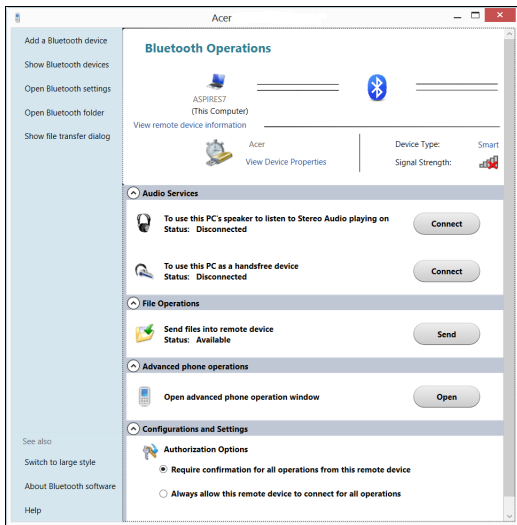

HDMI

HDMI (High-Definition Multimedia Interface) is an industry-supported, uncompressed, all-digital audio/video interface. HDMI provides an interface between any compatible digital audio/video source, such as a set-top box, DVD player, and A/V receiver and a compatible digital audio and/or video monitor, such as a digital television (DTV), over a single cable.

Use the HDMI port on your computer to connect with high-end audio and video equipment. Single cable implementation allows tidy setup and fast connection.

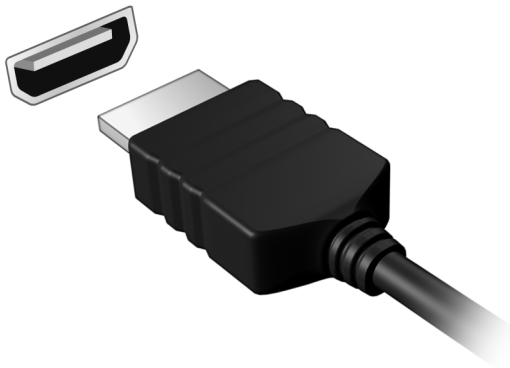

UNIVERSAL SERIAL BUS (USB)

The USB port is a high-speed serial bus which allows you to connect USB peripherals without taking up system resources.

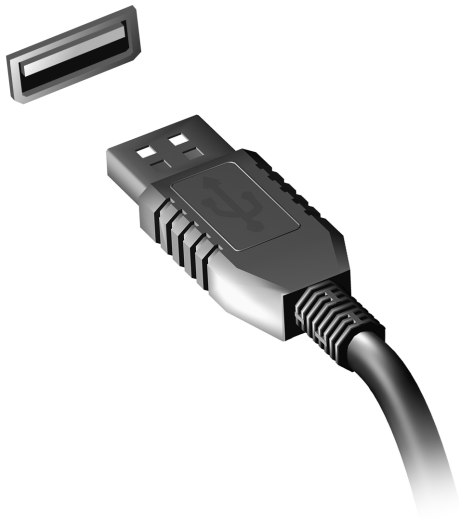

PLAYING DVD MOVIES

When the DVD drive module is installed in the optical drive bay, you can play DVD movies on your computer.

1. Insert a DVD.
2. The DVD movie will automatically play after a few seconds.

Important: When you launch the DVD player for the first time, the program asks you to enter the region code. DVDs are available for 6 regions.

Region code	Country or region
1	USA, Canada
2	Europe, Middle East, South Africa, Japan
3	Southeast Asia, Taiwan, South Korea
4	Latin America, Australia, New Zealand
5	Former USSR, parts of Africa, India
6	People's Republic of China

Note: To change the region code, insert a DVD movie of a different region into the DVD drive.

Once your DVD drive is set to a region code, it will only play DVDs for that region. You can set the region code a maximum of five times (including the first time), after which the last region code set will remain permanent.

Recovering your hard disk does not reset the number of times the region code has been set.

BIOS UTILITY

The BIOS utility is a hardware configuration program built into your computer's BIOS.

Your computer is already properly configured and optimized, and you do not need to run this utility. However, if you encounter configuration problems, you may need to run it.

To activate the BIOS utility, press <F2> during the POST while the computer logo is being displayed.

Boot sequence

To set the boot sequence in the BIOS utility, activate the BIOS utility, then select **Boot** from the categories listed at the top of the screen.

Setting passwords

To set a password on boot, activate the BIOS utility, then select **Security** from the categories listed at the top of the screen. Find **Password on boot:** and use the <F5> and <F6> keys to enable this feature.

FREQUENTLY ASKED QUESTIONS

The following is a list of possible situations that may arise during the use of your computer. Easy solutions are provided for each one.

I turned on the power, but the computer does not start or boot up

Look at the power indicator:

- If it is not lit, no power is being supplied to the computer. Check the following:
 - If you are using on the battery, it may be low and unable to power the computer. Connect the AC adapter to recharge the battery pack.
 - Make sure that the AC adapter is properly plugged into the computer and to the power outlet.
- If it is lit, check the following:
 - Is a disc in the optical drive? Remove it and press <Ctrl> + <Alt> + to restart the system.
 - Do you have a USB storage device (USB disk or smartphone) plugged into your computer? Unplug it and press <Ctrl> + <Alt> + to restart the system.

Nothing appears on the screen

The computer's power management system automatically blanks the screen to save power. Press any key to turn the display back on.

If pressing a key does not turn the display back on, three things might be the cause:

- The brightness level might be too low. Press <Fn> + <▷> (increase) to adjust the brightness level.
- The display device might be set to an external monitor. Press the display toggle hotkey <Fn> + <F5> to toggle the display back to the computer.
- If the Sleep indicator is lit, the computer is in Sleep mode. Press and release the power button to resume.

No audio is heard from the computer

Check the following:

- The volume may be muted. In Windows, look at the volume control (speaker) icon on the taskbar. If it is crossed-out, click the icon and deselect the **Mute all** option.
- The volume level may be too low. In Windows, look at the volume control icon on the taskbar. You can also use the volume control buttons to adjust the volume.
- If headphones, earphones or external speakers are connected to the line-out port on the computer, the internal speakers automatically turn off.

I want to eject the optical drive tray without turning on the power

There is a mechanical eject hole on the optical drive. Simply insert the tip of a pen or paperclip into the hole and push to eject the tray.

The keyboard does not respond

Try attaching an external keyboard to a USB port on the computer. If it works, contact your dealer or an authorized service center as the internal keyboard cable may be loose.

The printer does not work

Check the following:

- Make sure that the printer is connected to a power outlet and that it is turned on.
- Make sure that the printer cable is connected securely to a USB port and the corresponding port on the printer.

Requesting service

International Travelers Warranty (ITW)

Your computer is backed by an International Travelers Warranty (ITW) that gives you security and peace of mind when traveling. Our worldwide network of service centers are there to give you a helping hand.

An ITW passport comes with your computer. This passport contains all you need to know about the ITW program. A list of available, authorized service centers is in this handy booklet. Read this passport thoroughly.

Always have your ITW passport on hand, especially when you travel, to receive the benefits from our support centers. Place your proof-of-purchase in the flap located inside the front cover of the ITW passport.

If the country you are traveling in does not have an Acer-authorized ITW service site, you can still get in contact with our offices worldwide. Please visit **www.acer.com**.

Before you call

Please have the following information available when you call Acer for online service, and please be at your computer when you call. With your support, we can reduce the amount of time a call takes and help solve your problems efficiently. If there are error messages or beeps reported by your computer, write them down as they appear on the screen (or the number and sequence in the case of beeps).

You are required to provide the following information:

Name:

Address:

Telephone number:

Machine and model type:

Serial number:

Date of purchase:

Troubleshooting

This chapter shows you how to deal with common system problems. Read it before calling a technician if a problem occurs. Solutions to more serious problems require opening up the computer. Do not attempt to open the computer yourself; contact your dealer or authorized service center for assistance.

Troubleshooting tips

This computer incorporates an advanced design that delivers onscreen error message reports to help you solve problems.

If the system reports an error message or an error symptom occurs, see "Error messages" below. If the problem cannot be resolved, contact your dealer. See **"Requesting service" on page 93**.

Error messages

If you receive an error message, note the message and take the corrective action. The following table lists the error messages in alphabetical order together with the recommended course of action.

Error messages	Corrective action
CMOS battery bad	Contact your dealer or an authorized service center.
CMOS checksum error	Contact your dealer or an authorized service center.

Error messages	Corrective action
Disk boot failure	Insert a system (bootable) disk, then press <Enter> to reboot.
Equipment configuration error	Press <F2> (during POST) to enter the BIOS utility, then press Exit in the BIOS utility to reboot.
Hard disk 0 error	Contact your dealer or an authorized service center.
Hard disk 0 extended type error	Contact your dealer or an authorized service center.
I/O parity error	Contact your dealer or an authorized service center.
Keyboard error or no keyboard connected	Contact your dealer or an authorized service center.
Keyboard interface error	Contact your dealer or an authorized service center.
Memory size mismatch	Press <F2> (during POST) to enter the BIOS utility, then press Exit in the BIOS utility to reboot.

If you still encounter problems after going through the corrective measures, please contact your dealer or an authorized service center for assistance.

Tips and hints for using Windows 8

We know this is a new operating system that will take some getting used to, so we've created a few pointers to help you get started.

Three concepts you might want to keep in mind

1. Start

The Start button is no longer available; you can launch apps from the Start screen.

2. Tiles

Live tiles are similar to thumbnails of the apps.

3. Charms

Charms allow you to perform useful functions, such as sharing content, turning off your PC or changing settings.

How do I access the charms?

Move the cursor to the upper or lower right-hand corner of the screen to access the charms, or press the *Windows key* + <C>.

How do I get to Start?

Press the *Windows key* on the keyboard; press the *Windows key* + <C> and click **Start**; or move the cursor to the lower left-hand corner of the screen and click **Start**.

How do I jump between apps?

Move the cursor to the left-hand edge of the screen to view thumbnails of apps that are currently running.

You may also press the *Windows key* + <Tab> to open and scroll through the current apps.

How do I turn off my computer?

Press the *Windows key* + <C>, click **Settings** > **Power** and select the action you'd like to take. Alternatively, from *Desktop*, click **Acer Power Button** and select the action you'd like to take.

Why is there a new interface?

The new interface for Windows 8 is designed to work well with touch input. Windows Store apps will automatically use the whole screen and don't require closing in the traditional way. Windows Store apps will be displayed on Start using live-tiles.

What are 'live tiles'?

Live tiles are similar to thumbnails of the apps that will be updated with new content whenever you're connected to the Internet. So, for example, you can view weather or stock updates without needing to open the app.

How do I unlock my computer?

Press the any key and click on a user account icon to unlock the computer. If your account has a password set, you will need to enter the password to continue.

How do I personalize my computer?

You can personalize *Start* with a different background image or by arranging the tiles to suit your personal needs.

To change the background, press the *Windows key* + <C> and click **Settings** > **Change PC settings** > **Personalize**. Click **Start screen** at the top of the page and select a color and image.

How do I move tiles?

Click and hold a tile to select it, then drag it to the place on *Start* that you want it to appear. Other tiles will be moved to accommodate the tile in its new location.

Can I make tiles bigger or smaller?

Right-click on a tile, then select **Smaller** or **Larger** from the menu that appears at the bottom of the screen.

How do I personalize the Lock screen?

You can personalize the lock screen with a different image or to show you quick status and notifications to suit your personal needs.

To change the background, press the *Windows key* + <C> and click **Settings** > **Change PC settings** > **Personalize**. Click **Lock screen** at the top of the page and select the image and apps you would like to see on the lock screen.

So, how do I close an app?

Move the cursor to the top of the screen and click and drag the window downwards to close the app.

You can close apps from the thumbnails on the left-hand edge of the screen by right-clicking on a thumbnail and selecting **Close**.

Can I change the screen resolution?

From *Start*, start typing 'Control Panel' to open *Search* and display the results; click **Control Panel** > **Adjust screen resolution**.

I want to use Windows in the way that I'm used to - give me my desktop back!

From *Start* click the **Desktop** tile to see a traditional desktop. You can pin apps you frequently use to the taskbar to easily open them.

If you click an app that is not a Windows Store app, Windows will automatically open the app using *Desktop*.

Where are my apps?

From *Start*, simply start typing the name of the app you would like to open, and *Search* will automatically open and list results.

To view the complete list of apps, press the space bar or the *Menu key* and click **All apps**.

How do I make an app appear on Start?

If you're in *All apps* and you want to make an app appear on *Start*, you can select the app and right-click on it. Select **Pin to Start** from the menu that appears at the bottom of the screen.

How do I remove a tile from Start?

Right-click the tile and click **Unpin from Start** from the menu that appears at the bottom of the screen.

How do I make an app appear on my taskbar in Desktop?

If you're in *All apps* and you want to make an app appear on the taskbar in *Desktop*, you can select the app and right-click on it. Select **Pin to taskbar** from the menu that appears at the bottom of the screen.

How do I install apps?

You can download Windows Store apps from *Store*. You will need to have a Microsoft ID to purchase and download apps from *Store*.

I can't find apps like Notepad and Paint! Where are they?

From *Start* you can simply start typing the name of the app you're looking for to open *Search* and list the results. Alternatively, open *All apps* and scroll to 'Windows Accessories' to see the list of legacy programs.

What is a Microsoft ID (account)?

A Microsoft account is an email address and password that you use to sign in to Windows. You can use any email address, but it is best if you choose the one you already use to communicate with friends and sign in to your favorite websites. When you sign in to your PC with a Microsoft account, you'll connect your PC to the people, files, and devices you care about.

Do I need one?

You do not need a Microsoft ID to use Windows 8, but it makes life easier because you can sync data across different machines you sign in to using a Microsoft ID.

How do I get one?

If you've already installed Windows 8 and didn't sign in with a Microsoft account or you don't have a Microsoft account and want to get one, press the *Windows key* + <C> and click **Settings** > **Change PC settings** > **Users** > **Switch to a Microsoft account**, and follow the onscreen instructions.

How do I add a favorite to Internet Explorer?

Internet Explorer 10 doesn't have traditional favorites, instead you can pin shortcuts to *Start*. Once you have the page open, right-click anywhere on the page to open the menu at the bottom of the screen. Click **Pin to Start**.

How do I check for Windows updates?

Press the *Windows key* + <C> and click **Settings > Change PC settings > Windows Updates**. Click **Check for updates now**.

Where can I get more information?

For more information please visit:

- Windows 8 tutorials: www.acer.com/windows8-tutorial
- Support FAQs: www.acer.com/support

REGULATIONS AND SAFETY NOTICES

FCC STATEMENT

This device has been tested and found to comply with the limits for a Class B digital device pursuant to Part 15 of the FCC rules. These limits are designed to provide reasonable protection against harmful interference in a residential installation. This device generates, uses, and can radiate radio frequency energy and, if not installed and used in accordance with the instructions, may cause harmful interference to radio communications.

However, there is no guarantee that interference will not occur in a particular installation. If this device does cause harmful interference to radio or television reception, which can be determined by turning the device off and on, the user is encouraged to try to correct the interference by one or more of the following measures:

- Reorient or relocate the receiving antenna.
- Increase the separation between the device and receiver.
- Connect the device into an outlet on a circuit different from that to which the receiver is connected.
- Consult the dealer or an experienced radio/television technician for help.

Notice: Shielded cables

All connections to other computing devices must be made using shielded cables to maintain compliance with FCC regulations.

NOTICE: PERIPHERAL DEVICES

Only peripherals (input/output devices, terminals, printers, etc.) certified to comply with the Class B limits may be attached to this equipment. Operation with non-certified peripherals is likely to result in interference to radio and TV reception.

Caution: Changes or modifications not expressly approved by the manufacturer could void the user's authority, which is granted by the Federal Communications Commission, to operate this computer.

NOTICE FOR CANADA

This Class B digital apparatus complies with Canadian ICES-003.

Remarque à l'intention des utilisateurs canadiens

Cet appareil numérique de la classe B est conforme a la norme NMB-003 du Canada.

COMPLIANT WITH RUSSIAN REGULATORY CERTIFICATION



ME61

LCD PIXEL STATEMENT

The LCD unit is produced with high-precision manufacturing techniques. Nevertheless, some pixels may occasionally misfire or appear as black or red dots. This has no effect on the recorded image and does not constitute a malfunction.

RADIO DEVICE REGULATORY NOTICES

Note: *Below regulatory information is for models with wireless LAN and / or Bluetooth only.*

To prevent radio interference to the licensed service, this device is intended to be operated indoors.

This product complies with the radio frequency and safety standards of any country or region in which it has been approved for wireless use. Depending on configurations, this product may or may not contain wireless radio devices (such as wireless LAN and/or Bluetooth modules). Below information is for products with such devices.

Declaration of Conformity for EU countries

Hereby, Acer, declares that this computer is in compliance with the essential requirements and other relevant provisions of Directive 1999/5/EC.

Wireless operation channels for different domains

N. America	2.412-2.462 GHz	Ch01 through Ch11
Japan	2.412-2.484 GHz	Ch01 through Ch14
Europe ETSI	2.412-2.472 GHz	Ch01 through Ch13

France: Restricted wireless frequency bands

Some areas of France have a restricted frequency band. The worst case maximum authorized power indoors is:

- 10 mW for the entire 2.4 GHz band (2400 MHz - 2483.5 MHz)
- 100 mW for frequencies between 2446.5 MHz and 2483.5 MHz

Note: Channels 10 through 13 inclusive operate in the band 2446.6 MHz to 2483.5 MHz.

There are few possibilities for outdoor use: On private property or on the private property of public persons, use is subject to a preliminary authorization procedure by the Ministry of Defense, with maximum authorized power of 100 mW in the 2446.5 - 2483.5 MHz band. Use outdoors on public property is not permitted.

In the departments listed below, for the entire 2.4 GHz band:

- Maximum authorized power indoors is 100 mW
- Maximum authorized power outdoors is 10 mW

Departments in which the use of the 2400 - 2483.5 MHz band is permitted with an EIRP of less than 100 mW indoors and less than 10 mW outdoors:

01 Ain Orientales	25 Doubs	59 Nord	71 Saone et Loire
02 Aisne	26 Drome	60 Oise	75 Paris
03 Allier	32 Gers	61 Orne	82 Tarn et Garonne
05 Hautes Alpes	36 Indre	63 Puy Du Dome	84 Vaucluse
08 Ardennes	37 Indre et Loire	64 Pyrenees Atlantique	88 Vosges
09 Ariege	41 Loir et Cher	66 Pyrenees	89 Yonne
11 Aude	45 Loret	67 Bas Rhin	90 Territoire de Belfort
12 Aveyron	50 Manche	68 Haut Rhin	94 Val de Marne
16 Charente	55 Meuse	70 Haute Saone	
24 Dordogne	58 Nievre		

This requirement is likely to change over time, allowing you to use your wireless LAN card in more areas within France.

Please check with ART for the latest information (www.art-telecom.fr).

Note: *Your WLAN Card transmits less than 100 mW, but more than 10 mW.*

List of national codes

This equipment may be operated in the following countries:

Country	ISO 3166 2 letter code	Country	ISO 3166 2 letter code
Austria	AT	Malta	MT
Belgium	BE	Netherlands	NT
Cyprus	CY	Poland	PL
Czech Republic	CZ	Portugal	PT
Denmark	DK	Slovakia	SK
Estonia	EE	Slovenia	SL
Finland	FI	Spain	ES
France	FR	Sweden	SE
Germany	DE	United Kingdom	GB
Greece	GR	Iceland	IS
Hungary	HU	Liechtenstein	LI
Ireland	IE	Norway	NO
Italy	IT	Switzerland	CH
Latvia	LV	Bulgaria	BG
Lithuania	LT	Romania	RO
Luxembourg	LU	Turkey	TR

CANADA — LOW-POWER LICENSE-EXEMPT RADIO COMMUNICATION DEVICES (RSS-210)

Exposure of humans to RF fields (RSS-102)

The computer employs low gain integral antennas that do not emit RF field in excess of Health Canada limits for the general population; consult Safety Code 6, obtainable from Health Canada's website at www.hc-sc.gc.ca/rpb.

This device complies with RSS210 of Industry Canada.

This Class B digital apparatus complies with Canadian ICES-003, Issue 4, and RSS-210, No 4 (Dec 2000) and No 5 (Nov 2001).

"To prevent radio interference to the licensed service, this device is intended to be operated indoors and away from windows to provide maximum shielding. Equipment (or its transmit antenna) that is installed outdoors is subject to licensing."

Cet appareil numérique de la classe B est conforme à la norme NMB-003, No. 4, et CNR-210, No 4 (Dec 2000) et No 5 (Nov 2001).

« Pour empêcher que cet appareil cause du brouillage au service faisant l'objet d'une licence, il doit être utilisé à l'intérieur et devrait être placé loin des fenêtres afin de fournir un écran de blindage maximal. Si le matériel (ou son antenne d'émission) est installé à l'extérieur, il doit faire l'objet d'une licence.

Caution: When using IEEE 802.11a wireless LAN, this product is restricted to indoor use due to its operation in the 5.15- to 5.25-GHz frequency range. Industry Canada requires this product to be used indoors for the frequency range of 5.15 GHz to 5.25 GHz to reduce the potential for harmful interference to co-channel mobile satellite systems. High power radar is allocated as the primary user of the 5.25 to 5.35 GHz and 5.65 to 5.85-GHz bands. These radar stations can cause interference with and/or damage to this device.

The maximum allowed antenna gain for use with this device is 6 dBi in order to comply with the E.I.R.P limit for the 5.25- to 5.35 and 5.725 to 5.85 GHz frequency range in point-to-point operation.

The FCC RF safety requirement

The radiated output power of the wireless LAN Mini PCI Card and Bluetooth card is far below the FCC radio frequency exposure limits. Nevertheless, the computer shall be used in such a manner that the potential for human contact during normal operation is minimized as follows:

1. Users are requested to follow the RF safety instructions on wireless option devices that are included in the user's manual of each RF option device.

Caution: *To comply with FCC RF exposure compliance requirements, a separation distance of at least 20 cm (8 inches) must be maintained between the antenna for the integrated wireless LAN Mini PCI Card built in to the screen section and all persons.*

Note: The wireless Mini PCI adapter implements a transmission diversity function. The function does not emit radio frequencies simultaneously from both antennas. One of the antennas is selected automatically or manually (by users) to ensure good quality radiocommunication.

1. This device is restricted to indoor use due to its operation in the 5.15 to 5.25 GHz frequency range. FCC requires this product to be used indoors for the frequency range 5.15 to 5.25 GHz to reduce the potential for harmful interference to co-channel Mobile Satellite systems.
2. High power radar is allocated as the primary user of the 5.25 to 5.35 GHz and 5.65 to 5.85 GHz bands. These radar stations can cause interference with and/or damage this device.

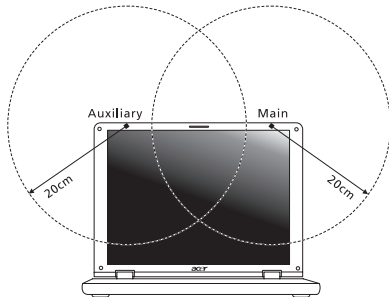

3. An improper installation or unauthorized use may cause harmful interference to radio communications. Also any tampering of the internal antenna will void the FCC certification and your warranty.

CANADA — LOW-POWER LICENSE-EXEMPT RADIO COMMUNICATION DEVICES (RSS-210)

Exposure of humans to RF fields (RSS-102)

The computer employs low gain integral antennas that do not emit RF field in excess of Health Canada limits for the general population; consult Safety Code 6, obtainable from Health Canada's website at www.hc-sc.gc.ca/rpb.

This device complies with RSS210 of Industry Canada.

This Class B digital apparatus complies with Canadian ICES-003, Issue 4, and RSS-210, No 4 (Dec 2000) and No 5 (Nov 2001).

"To prevent radio interference to the licensed service, this device is intended to be operated indoors and away from windows to provide maximum shielding. Equipment (or its transmit antenna) that is installed outdoors is subject to licensing."

Cet appareil numérique de la classe B est conforme à la norme NMB-003, No. 4, et CNR-210, No 4 (Dec 2000) et No 5 (Nov 2001).

« Pour empêcher que cet appareil cause du brouillage au service faisant l'objet d'une licence, il doit être utilisé à l'intérieur et devrait être placé loin des fenêtres afin de fournir un écran de blindage maximal. Si le matériel (ou son antenne d'émission) est installé à l'extérieur, il doit faire l'objet d'une licence.

Caution: When using IEEE 802.11a wireless LAN, this product is restricted to indoor use due to its operation in the 5.15- to 5.25-GHz frequency range. Industry Canada requires this product to be used indoors for the frequency range of 5.15 GHz to 5.25 GHz to reduce the potential for harmful interference to co-channel mobile satellite systems. High power radar is allocated as the primary user of the 5.25 to 5.35 GHz and 5.65 to 5.85-GHz bands. These radar stations can cause interference with and/or damage to this device.

The maximum allowed antenna gain for use with this device is 6 dBi in order to comply with the E.I.R.P limit for the 5.25- to 5.35 and 5.725 to 5.85 GHz frequency range in point-to-point operation.

Acer Aspire M5-481

Manuel d'utilisation



© 2012 Tous droits réservés.

Manuel d'utilisation de Acer Aspire M5-481

Première publication : 01/2013

Modèle : _____

No. de série : _____

Date d'achat : _____

Lieu d'achat : _____

Table des matières

Sécurité et confort	5	Réinstaller les pilotes et les applications	49
Pour commencer	20	Retourner à un instantané antérieur du système	52
Vos guides	20	Retourner votre système à son état d'usine	54
Conseils élémentaires de soin et d'utilisation de votre ordinateur	21	Récupérer depuis Windows	54
Mise sous tension et hors tension de l'ordinateur	21	Récupérer depuis une sauvegarde de récupération	59
Soin à apporter à votre ordinateur	21	Acer clear.fi	63
Prendre soin de votre adaptateur secteur	22	Naviguer dans le contenu multimédia et les photos	64
Nettoyage et maintenance	23	Fichiers partagés	64
Visite guidée de votre notebook		Quels sont les appareils compatibles ?	65
Acer	24	Lecture vers un autre appareil	66
Vue de l'écran	25	Gestion de l'alimentation	67
Vue du clavier	27	Acer Green Instant On	67
Vue arrière	28	Économie d'énergie	68
Informations sur USB 3.0	29	Batterie	71
Vue gauche	30	Caractéristiques de la batterie	71
Vue droite	31	Charger la batterie	71
Vue de la base	32	Optimiser l'autonomie de la batterie	73
Utilisation du clavier	33	Vérification du niveau de la batterie	74
Touches de verrouillage et pavé numérique intégré	33	Avertissement de batterie basse	74
Touches spéciales	35	Voyage avec votre ordinateur	76
Touches Windows	37	Déconnexion du bureau	76
Touchpad	38	Courts déplacements	76
Informations de base du touchpad	38	Préparation de l'ordinateur	77
Gestes du touchpad	39	Choses à emporter pour les réunions	77
Récupération	41	Emporter l'ordinateur à la maison	78
Créer une sauvegarde de récupération	41	Préparation de l'ordinateur	78
Créer la sauvegarde des pilotes et des applications	46	Choses à emporter	79
Récupération de votre système	48	Considérations spéciales	79

Mise en place d'un bureau à la maison	80	Lecture de films DVD	101
Voyage avec l'ordinateur.....	80	Utilitaire du BIOS	102
Préparation de l'ordinateur.....	80	Séquence d'initialisation	102
Choses à emporter	80	Définition des mots de passe	102
Considérations spéciales	81	Foire aux questions	103
Voyage international avec l'ordinateur	81	Demande de service.....	105
Préparation de l'ordinateur.....	81	Dépannage.....	107
Choses à emporter	81	Conseils de dépannage	107
Considérations spéciales	82	Messages d'erreur	107
Sécurité de l'ordinateur	83	Conseils et astuces pour utiliser Windows 8 ..	109
Utilisation de mots de passe	83	Il y a trois concepts que vous pouvez	
Entrée des mots de passe	84	vouloir garder à l'esprit.....	109
Acer Theft Shield	85	Comment puis-je accéder aux icônes ? ..	109
Utiliser Acer Theft Shield.....	87	Comment puis-je aller à Démarrer ?	109
Général	87	Comment puis-je passer d'une appli à	
Paramètres	88	une autre ?	110
Se connecter à un réseau	89	Comment puis-je éteindre mon	
Fonction réseau intégrée	89	ordinateur ?	110
Réseaux sans fil	90	Pourquoi y a-t-il une nouvelle	
Se connecter à Internet.....	90	interface ?	110
Acer Instant Connect	90	Comment déverrouiller mon	
Acer Instant Update	90	ordinateur ?	111
Réseaux sans fil	91	Comment personnaliser mon	
Quels sont les avantages d'un réseau		ordinateur ?	111
sans fil ?	91	Je veux utiliser Windows comme j'en	
Composants d'un réseau local sans fil	92	ai l'habitude. Rendez-moi mon	
Utiliser une connexion Bluetooth	93	bureau !	112
Activer et désactiver Bluetooth.....	93	Où sont mes applis ?	113
Ajouter un périphérique Bluetooth.....	95	Qu'est-ce qu'un ID (compte)	
HDMI	99	Microsoft ?	114
Universal Serial Bus (USB)	100	Comment ajouter un favori à Internet	
		Explorer ?	115
		Comment puis-je rechercher les mises	
		à jour Windows ?	115
		Où puis-je avoir plus d'informations ? ...	115
		Avis réglementaires et de sécurité	116

SÉCURITÉ ET CONFORT

CONSIGNES DE SÉCURITÉ

Lisez ces instructions avec attention. Conservez ce document pour des références futures. Conformez-vous aux consignes et avertissements indiqués sur cet appareil.

Mise hors tension de l'appareil avant le nettoyage

Débranchez l'alimentation secteur avant tout nettoyage. N'utilisez pas de liquide ou d'aérosol de nettoyage. Utilisez un chiffon, légèrement humecté d'eau pour le nettoyage.

AVERTISSEMENTS

Accéder au cordon d'alimentation

Assurez-vous que la prise secteur à laquelle vous branchez le cordon d'alimentation est facilement accessible et située aussi proche que possible de l'utilisateur de l'équipement. Lorsque vous devez déconnecter l'alimentation de l'équipement, assurez-vous de toujours débrancher le cordon d'alimentation de la prise secteur.

Déconnexion de la source d'alimentation

Respectez les instructions suivantes lors de la connexion et la déconnexion de l'alimentation de l'unité d'alimentation :

Installez l'unité d'alimentation avant de connecter le cordon d'alimentation à la prise secteur.

Débranchez le cordon d'alimentation avant de retirer l'unité d'alimentation de l'ordinateur. Si le système a plusieurs sources d'alimentation, déconnectez l'alimentation du système en débranchant tous les cordons d'alimentation des unités d'alimentation.

Utilisation de l'alimentation électrique

- L'alimentation électrique de l'appareil doit être conforme aux caractéristiques figurant sur l'étiquette d'identification. En cas de doute, consultez votre revendeur ou la compagnie d'électricité appropriée.

- Ne placez aucun objet sur le cordon d'alimentation. et installez l'appareil en dehors des zones de passage.
- Lors de l'utilisation éventuelle d'une rallonge, assurez-vous que l'ampérage total des appareils reliés par la rallonge reste dans les limites admises. De même, vérifiez que l'ampérage de tous les appareils reliés à une même prise secteur ne dépasse pas la valeur du fusible.
- Ne surchargez pas une prise électrique ou une barrette multiprise en branchant trop d'appareils. La charge globale du système ne doit pas dépasser 80% de la capacité du circuit dérivé. Si des barrettes multiprise sont utilisées, la charge ne doit pas dépasser 80% de la capacité en entrée de la barrette multiprise.
- L'adaptateur secteur de cet appareil est équipé d'une prise mise à la terre à trois fils. La prise ne peut s'insérer que dans une prise secteur mise à la terre. Assurez-vous que la prise secteur est correctement mise à la terre avant d'insérer la prise de l'adaptateur secteur. N'insérez pas la prise dans une prise secteur non mise à la terre. Contactez votre électricien pour des détails.
- ***Avertissement ! La broche de mise à la terre est une fonctionnalité de sécurité. L'utilisation d'une prise secteur qui n'est pas correctement mise à la terre présente un risque d'électrocution ou de blessure.***
- ***Remarque :*** *La broche de mise à la terre fournit également une bonne protection contre les bruits imprévus produits par d'autres appareils électriques qui peuvent interférer avec les performances de cet appareil.*
- Le système peut être alimenté avec une large plage de tensions : 100 à 120 ou 220 à 240 V CA. Le cordon d'alimentation fourni avec le système répond aux exigences d'utilisation du pays ou de la région dans lequel le système a été acheté. Les cordons d'alimentation pour utilisation dans d'autre pays/régions doivent aux exigences de ces pays/régions. Pour plus d'informations pour les exigences des cordons d'alimentation, contactez un revendeur agréé ou un fournisseur de service.

Protéger votre ouïe

- **Avertissement** : *Une perte permanente de l'audition peut se produire si des écouteurs ou un casque sont utilisés à un volume élevé pendant une longue période.*



Pour protéger votre ouïe, respectez les consignes ci-dessous.

- Augmentez le son progressivement jusqu'à ce que vous puissiez l'entendre nettement et confortablement.
- N'augmentez pas le niveau du volume une fois que vos oreilles se sont adaptées au volume actuel.
- N'écoutez pas une musique à un niveau de volume important pendant une longue durée.
- N'augmentez pas le volume pour masquer le bruit environnant.
- Diminuez le volume si vous ne pouvez pas entendre les gens qui parlent près de vous.

Cartes factices fournies

- **Remarque** : *Les informations de cette section peuvent ne pas s'appliquer votre ordinateur.*

Votre ordinateur est livré avec des cartes factices en plastique installées dans les connecteurs de carte. Celles-ci protègent les connecteurs non utilisés de la poussière, des objets métalliques et d'autres particules. Conservez les cartes factices pour utilisation les connecteurs ne contiennent pas de carte.

Général

- N'utilisez pas cet appareil près d'une source d'eau.
- Ne posez pas cet appareil sur un chariot, un support ou une table instable. S'il tombe par accident, il pourrait être sérieusement endommagé.
- Des fentes et ouvertures sont prévues pour la ventilation afin d'assurer un fonctionnement fiable de l'appareil vidéo et de le protéger d'une éventuelle surchauffe. Ces ouvertures ne doivent pas être obstruées ou couvertes. Ces ouvertures ne doivent

jamais être bloquées, par exemple en posant l'appareil sur un lit, un canapé, un tapis ou toute autre surface similaire. Il ne doit jamais être placé à proximité ou au contact d'un radiateur ou d'une source de chaleur. Il ne doit pas être placé dans une installation encastrée à moins qu'une ventilation suffisante ne soit assurée.

- N'insérez jamais des objets dans les ouvertures du boîtier de l'appareil car ceux-ci pourraient toucher des points à haute tension ou créer un court-circuit et poser un risque d'incendie ou d'électrocution. Ne renversez jamais de liquide sur l'appareil.
- Pour réduire le risque de dommage interne et pour éviter que la batterie ne fuie, ne posez pas l'appareil sur un endroit sujet à des vibrations.
- Ne l'utilisez jamais dans un environnement sportif, d'exercice ou vibrant qui pourrait probablement causer un court-circuit inopiné ou endommager les périphériques rotatifs, disque dur, lecteur optique, et même créer un risque d'exposition pour la batterie au lithium.
- La surface inférieure, les zones autour des ouvertures de ventilation et l'adaptateur secteur peuvent devenir chauds. Pour éviter des blessures, assurez-vous qu'ils n'entrent pas en contact avec votre peau ou votre corps.
- Votre appareil ainsi que ses accessoires peuvent contenir de petites pièces. Gardez-les hors de portée des jeunes enfants.

Maintenance de l'appareil

N'essayez jamais de réparer vous-même cet appareil : l'ouverture ou la dépose du panneau supérieur vous expose à divers risques, électrocution notamment. L'entretien doit être confié à un spécialiste.

Débranchez l'appareil et adressez-vous au service après-vente dans les cas suivants :

- Lorsque le cordon d'alimentation est endommagé ou dénudé.
- Un liquide a été renversé dans l'appareil.
- Le produit a été exposé à la pluie ou à de l'eau.
- L'appareil est tombé ou le châssis a été endommagé.

- Les performances de l'appareil deviennent irrégulières, indiquant la nécessité du recours au S.A.V.
- L'appareil ne fonctionne pas correctement bien que les consignes d'installation aient été respectées.
- **Remarque** : *Effectuez uniquement les réglages indiqués dans les consignes d'utilisation ; d'autres réglages incorrects risquent de provoquer des dommages nécessitant l'intervention prolongée d'un technicien qualifié.*

Règles d'utilisation sûre de la batterie

Cet ordinateur utilise une batterie au lithium-ion. N'utilisez pas dans un environnement humide, mouillé ou corrosif. Ne placez pas, ne stockez pas et ne laissez pas votre produit dans ou à proximité d'une source de chaleur, dans un lieu à température élevée, dans la lumière directe du soleil, dans un four micro-ondes ou dans un conteneur pressurisé, et ne l'exposez pas à des températures supérieures à 60°C (140°F). Si vous ne respectez pas ces mises en garde, la batterie pourrait avoir une fuite d'acide, devenir chaude, exploser ou s'enflammer et causer des blessures et/ou des dommages.

Ne percez pas, n'ouvrez pas et ne démontez pas la batterie. Si la batterie fuit et si vous touchez par accident les fluides émis, rincez abondamment à l'eau claire et contactez immédiatement votre docteur.

Pour des raisons de sécurité, et pour prolonger l'autonomie de la batterie, la charge ne se produira pas à des températures au-dessous de 0°C (32°F) ou au dessus de 40°C (104°F).

Les performances optimales d'une nouvelle batterie ne peuvent être obtenues qu'à deux ou trois cycles de chargement et déchargement complet. La batterie peut être chargée et déchargée des centaines de fois, mais elle finira par s'user. Lorsque le temps de fonctionnement deviendra nettement plus court qu'à l'habitude, achetez une nouvelle batterie. N'utilisez que des batteries homologuées et ne rechargez votre batterie qu'avec des adaptateurs homologués pour cet appareil.

N'utilisez cette batterie que pour le but auquel elle est destinée. N'utilisez jamais un chargeur ou une batterie endommagée. Ne court-circuitez pas la batterie. Un court-circuit accidentel peut se produire lorsqu'un objet métallique, tel qu'une pièce de monnaie, un trombone ou un stylo cause une connexion directe des bornes positive (+) et négative (-) de la batterie. (Ce sont des bandes de métal sur la batterie.) Ceci peut se produire, par exemple, lorsque vous transportez une batterie de rechange dans votre poche ou portemonnaie. Un court-circuit des bornes peut endommager la batterie et/ou l'objet utilisé.

La capacité et l'autonomie de la batterie sera réduite si la batterie est laissée dans un endroit chaud ou froid, tel qu'une voiture fermée en été ou en hiver. Essayez de toujours conserver la batterie entre 15°C et 25°C (59°F et 77°F). Un appareil avec une batterie chaude ou froide peut ne pas marcher temporairement, même si la batterie est complètement chargée. La performance de la batterie est particulièrement limitée dans des températures inférieures à 0°C.

Ne jetez jamais des batteries dans un feu, elles peuvent exploser. Les batteries peuvent aussi exploser lorsqu'elles sont endommagées. Jetez les batteries conformément aux réglementations locales. Recyclez-les lorsque possible. Ne les jetez pas avec les déchets ménagers.

- **Remarque :** *Veuillez consulter www.acer.com pour les documents de livraison des batteries.*

Remplacer la batterie

L'ordinateur utilise des batteries au lithium. Remplacez la batterie par une batterie du même type que celle fournie avec votre appareil. Une batterie d'un autre type peut poser un risque d'incendie ou d'explosion.

- **Avertissement ! Les batteries incorrectement manipulées risquent d'exploser. Vous ne devez jamais les démonter, ni les exposer au feu. Éloignez-les des enfants. Respectez la réglementation locale pour mettre au rebut les batteries usagées.**

INTERFÉRENCES RADIOÉLECTRIQUES

- ***Avertissement ! Pour des raisons de sécurité, éteignez tous les périphériques de transmission sans fil ou radio lorsque vous utilisez votre ordinateur portable dans les conditions suivantes. Ces appareils peuvent inclure, mais sans limitation : réseau sans-fil, Bluetooth et/ou 3G.***

Rappelez-vous de respecter toutes les réglementations en vigueur dans votre région, et éteignez toujours votre appareil quand son utilisation est interdite ou quand il peut causer des interférences ou présenter un danger. Utilisez l'appareil uniquement dans ses positions de fonctionnement habituelles. Cet appareil est conforme aux directives concernant l'exposition de fréquence radioélectrique lorsqu'il est utilisé correctement et lorsque cet appareil ainsi que son antenne sont positionnés à une distance de 1,5 centimètres (5/8 pouces) au minimum de votre corps. L'appareil ne doit pas contenir de métal et doit être positionné à la distance de votre corps indiquée ci-dessus. Pour pouvoir transférer les fichiers de données ou les messages avec succès, cet appareil nécessite une connexion réseau de bonne qualité. Dans certains cas, le transfert des fichiers de données ou des messages risque d'être bloqué jusqu'à ce qu'une bonne connexion soit présente. Assurez-vous de bien respecter les instructions de distance de séparation jusqu'à ce que le transfert soit terminé. Les composants de cet appareil sont magnétiques. Les matériels métalliques peuvent être attirés par l'appareil et les personnes portant des prothèses auditives ne doivent pas tenir cet appareil à proximité des oreilles portant des prothèses auditives. Ne placez pas de cartes de crédit ou autres médias de stockage magnétiques à proximité de l'appareil car les données enregistrées dessus risquent d'être effacées.

APPAREILS MÉDICAUX

L'utilisation de tout équipement de transmission fréquence radio, y compris les téléphones sans fil, risque d'interférer avec les fonctionnalités des appareils médicaux insuffisamment protégés. Consultez un médecin ou le constructeur des appareils médicaux pour déterminer s'ils sont suffisamment protégés contre l'énergie de fréquence radioélectrique externe ou si vous avez des questions. Éteignez votre appareil dans les établissements de soins médicaux en respectant toutes les réglementations affichées

dans ces lieux qui vous imposent de le faire. Les hôpitaux ou les centres de soins médicaux peuvent utiliser des appareils pouvant être sensibles aux transmissions de fréquence radioélectrique externes.

Les stimulateurs cardiaques. Les fabricants de stimulateurs cardiaques conseillent de respecter une distance de séparation minimale de 15,3 centimètres (6 pouces) entre les appareils sans fil et un stimulateur cardiaque pour éviter des éventuelles interférences avec le stimulateur cardiaque. Ces recommandations sont le fruit de recherches et de recommandations menées par l'institut Wireless Technology Research. Les personnes portant un stimulateur cardiaque doivent respecter les consignes ci-dessous :

- Maintenez toujours l'appareil à plus de 15,3 centimètres (6 pouces) du stimulateur cardiaque
- Ne transportez pas l'appareil près de votre stimulateur cardiaque lorsque l'appareil est mis sous tension.

Si vous soupçonnez une interférence, éteignez votre appareil et déplacez-le.

Prothèses auditives. Certains appareils sans fil numériques peuvent interférer avec certaines prothèses auditives. Si des interférences se produisent, consultez votre fournisseur.

VÉHICULES

Les signaux RF peuvent affecter les systèmes électroniquement inconvenablement installés ou incorrectement protégés dans les véhicules à moteur, tels que les systèmes d'injection électroniques, les systèmes de freinage antiblocage électroniques, les régulateurs de vitesse électroniques et les systèmes d'airbag. Pour de plus amples informations, consultez le constructeur ou un représentant agréé de votre véhicule ou d'autres appareils ajoutés. Seul un personnel de dépannage qualifié est autorisé à réparer l'appareil ou à installer l'appareil dans un véhicule. Une installation inappropriée ou un dépannage incorrect pourrait être dangereux et risque d'invalider la garantie couvrant l'appareil. Vérifiez régulièrement que tous les équipements sans fil dans votre véhicule sont installés et fonctionnent correctement. Ne conservez pas et ne transportez pas de produits à base de matières liquides inflammables, de produits à base de vapeur ou de produits explosifs dans le même compartiment où vous rangez cet appareil, ses

composants ou ses accessoires. En ce qui concerne les véhicules équipés d'airbags, notez bien que les airbags se gonflent avec une force très importante. Pour cette raison, ne placez aucun objet et n'installez aucun équipement sans fil portable par-dessus ou dans le rayon de fonctionnement des airbags. Si un appareil sans fil pour véhicule est installé incorrectement et si les airbags se déclenchent, de graves blessures peuvent se produire. Il est interdit d'utiliser votre appareil pendant le vol dans un avion. Éteignez votre appareil avant l'embarquement dans un avion. L'utilisation des appareils sans fil dans un avion peut être dangereuse pour le fonctionnement de l'avion, peut interrompre le réseau de téléphonie et peut être illégale.

ENVIRONNEMENTS POTENTIELLEMENT EXPLOSIFS

Éteignez votre appareil dans toutes les zones présentant une atmosphère potentiellement explosive et respectez tous les annonces et consignes. Les atmosphères potentiellement explosives se trouvent dans les zones où il est généralement conseillé d'arrêter le moteur de votre véhicule. Des étincelles pourraient créer des incendies ou des explosions et causer des blessures ou même entraîner la mort. Éteignez l'appareil dans les endroits à proximité des pompes à carburant dans les stations essence. Respectez les restrictions concernant l'utilisation des appareils fréquence radio dans les dépôts, les entrepôts et les zones de distribution de carburant, des usines de produits chimiques ou dans des endroits en cours d'opérations de dynamitage. Les zones possédant des risques d'explosion sont généralement, mais pas toujours clairement indiquées. Ces zones comprennent les cales des bateaux, les installations fixes pour stockage ou transfert des produits chimiques, les véhicules utilisant des gaz de pétrole liquéfiés (comme le propane ou le butane) et les zones dans lesquelles l'air contient des substances chimiques ou des particules comme des grains, de la poussière ou des poudres métalliques. N'allumez pas l'ordinateur, lorsque l'utilisation des téléphones sans fil est interdite ou lorsqu'il peut causer des interférences ou un danger.

APPELS D'URGENCE

- ***Avertissement : Vous ne pouvez pas effectuer d'appels d'urgence via cet appareil. Pour effectuer un appel d'urgence, vous devez appeler via votre téléphone mobile ou autre système d'appel téléphonique.***

INSTRUCTIONS DE MISE AU REBUT

Ne jetez pas cet appareil électronique à la poubelle lors de sa mise au rebut. Pour minimiser la pollution et assurer la protection de l'environnement, veuillez recycler. Pour plus d'information sur les réglementations sur les déchets d'équipements électriques et électroniques (DEEE), visitez www.acer-group.com/public/Sustainability/sustainability01.htm.



Recommandation sur le mercure

Pour les ampoules dans les projecteurs ou les produits électroniques contenant un moniteur ou affichage cathodique/LCD non rétroéclairé par diode : Les lampes à l'intérieur de ce produit contiennent du mercure et doivent être recyclées ou mises au rebut selon les lois locales, de l'état ou fédérales.



Pour plus d'informations, veuillez contacter l'alliance des industries électroniques: www.eiae.org. Pour des informations de mise au rebut spécifiques aux lampes, visitez www.lamprecycle.org.

ENERGY STAR



ENERGY STAR

Les produits qualifiés ENERGY STAR d'Acer vous font économiser de l'argent en réduisant les coûts énergétiques et en protégeant l'environnement, sans compromettre les fonctionnalités ou les performances. Acer est fier d'offrir à ses clients des produits pourvus du label ENERGY STAR.

Qu'est-ce qu'ENERGY STAR ?

Les produits qualifiés ENERGY STAR utilisent moins d'énergie et empêchent les émissions de gaz à effet de serre en respectant des directives strictes sur l'efficacité énergétique définies par l'agence américaine de protection de l'environnement. Acer s'engage à proposer dans le monde entier des produits et services qui aident les consommateurs à faire des économies, économiser l'énergie et améliorer la qualité de l'environnement. Plus nous pouvons économiser d'énergie en étant plus efficace, plus

nous pouvons réduire les gaz à effet de serre et les risques de changement climatique. Pour plus d'informations, reportez-vous à www.energystar.gov et www.energystar.gov/powermanagement.

- **Remarque** : Les informations de cette section peuvent ne pas s'appliquer votre ordinateur.

Les produits Acer qualifiés ENERGY STAR :

- produisent moins de chaleur et réduisent les charges de refroidissement dans les climats plus chauds ;
- passent automatiquement en mode de « veille écran » et « veille ordinateur » respectivement après 10 et 30 minutes d'inactivité ;
- se réveille du mode « veille » si le clavier est appuyé ou la souris est déplacée ;
- économisent plus de 80 % d'énergie en mode « veille ».

ENERGY STAR et le label ENERGY STAR sont des marques déposées aux Etats-Unis.

CONSEILS ET INFORMATIONS POUR UNE UTILISATION CONFORTABLE

Les utilisateurs d'informatique peuvent se plaindre de fatigue visuelle et de maux de tête après une utilisation prolongée. Les utilisateurs ont également un risque de blessure physique après de longues heures de travail devant un ordinateur. De longues périodes de travail, une mauvaise position, de mauvaises habitudes de travail, des conditions de travail inadaptées, la santé personnelle et d'autres facteurs augmentent fortement le risque de blessure physique.

Une utilisation incorrecte de l'ordinateur peut causer un syndrome du canal carpien, une tendinite, une ténosynovite ou d'autres problèmes musculaires et osseux. Les symptômes suivants peuvent apparaître dans les mains, les poignets, les bras, les épaules, le cou ou le dos :

- Une sensation d'engourdissement, de brûlure ou de fourmillement.
- Un endolorissement, une algie ou une sensibilité.
- Une douleur, une tuméfaction ou une inflammation.
- Une raideur ou une crampe.

- Un froid ou une faiblesse.

Si vous avez ces symptômes ou tout autre gêne et/ou douleur récurrentes ou persistantes en rapport avec l'utilisation de l'ordinateur, consultez un docteur immédiatement et informez le service de santé et de sécurité de votre entreprise.

La section suivante donne des conseils pour une utilisation plus confortable de l'ordinateur.

Trouver votre zone de confort

Trouvez votre zone de confort en ajustant l'angle de vue du moniteur, en utilisant un repose-pied ou en élevant votre position assise pour obtenir un confort maximal. Respectez les conseils suivants :

- Ne restez pas trop longtemps dans une position fixe.
- Évitez d'être avachi vers l'avant et/ou penché en arrière.
- Levez-vous et marchez un peu régulièrement pour réduire la fatigue musculaire de vos jambes.
- Faites des petites pauses pour reposer votre cou et vos épaules.
- Évitez de raidir vos muscles ou de hausser vos épaules.
- Installez l'affichage externe, le clavier et la souris correctement et à distance confortable.
- Si vous regardez votre moniteur plus que vos documents, placez l'affichage au centre du bureau pour minimiser les douleurs au cou.

Soin à apporter à votre vue

De longues heures de vision, en portant des lunettes ou lentilles incorrectes, avec du reflet, une lumière excessive, des écrans mal réglés, des polices très petites et des affichages avec faible contraste pourraient fatiguer vos yeux. Les sections suivantes fournissent des suggestions pour réduire la fatigue visuelle.

Yeux

- Reposez vos yeux fréquemment.

- Faites faire des coupures à vos yeux régulièrement en regardant à côté du moniteur et en faisant le point sur un point distant.
- Clignez fréquemment les yeux pour leur éviter de sécher.

Affichage

- Maintenez votre affichage propre.
- Gardez votre tête à un niveau plus haut que le bord supérieur de l'affichage pour que vos yeux regardent vers le bas lorsque vous regardez au milieu de l'affichage.
- Ajustez la luminosité et/ou le contraste à un niveau confortable pour améliorer la lisibilité du texte et la clarté des graphiques.
- Éliminez l'éclat et les réflexions en :
 - plaçant votre affichage de manière à ce que le côté soit face à la fenêtre ou toute autre source de lumière ;
 - réduisant la lumière des pièces en utilisant des rideaux, des stores ou des volets ;
 - utilisant une lampe articulée ;
 - changeant l'angle de vue de l'affichage ;
 - utilisant un filtre pour réduire le reflet ;
 - utilisant un viseur d'affichage, comme un morceau de carton débordant du bord supérieur de l'affichage ;
- Évitant d'ajuster votre affichage à un angle de vue anormal.
- Évitez de regarder des sources de lumière brillante pendant de longues périodes de temps.

Prendre de bonnes habitudes de travail

Les habitudes de travail suivantes permettent une utilisation plus reposante et productive de l'ordinateur :

- Faites des petites coupures régulièrement et souvent.
- Faites des exercices d'étirement.
- Respirez de l'air extérieur aussi souvent que possible.
- Faites des exercices régulièrement et conservez un corps en bonne santé.

- ***Avertissement ! Il n'est pas recommandé d'utiliser l'ordinateur sur un canapé ou un lit. Si c'est inévitable, travaillez seulement pour de courtes périodes, faites des coupures régulières et faites des exercices d'étirement.***
- ***Remarque : Pour plus d'informations, veuillez consulter « Avis réglementaires et de sécurité » à la page 116.***

AVERTISSEMENT POUR LE LECTEUR OPTIQUE

- *Remarque* : Les informations de cette section peuvent ne pas s'appliquer votre ordinateur.

ATTENTION : Cet appareil contient un système à laser et est classé comme « APPAREIL À LASER DE CLASSE 1 ». En cas de problème avec cet appareil, veuillez contacter le centre de service AGRÉÉ la plus proche. Pour éviter une exposition directe au rayon laser, n'essayez pas d'ouvrir le boîtier.

CLASS 1 LASER PRODUCT

CAUTION: INVISIBLE LASER RADIATION WHEN OPEN. AVOID EXPOSURE TO BEAM.

APPAREIL A LASER DE CLASSE 1 PRODUIT

LASERATTENTION: RADIATION DU FAISCEAU LASER INVISIBLE EN CAS D'OUVERTURE. EVITER TOUTE EXPOSITION AUX RAYONS.

LUOKAN 1 LASERLAITE LASER KLASSE 1

VORSICHT: UNSICHTBARE LASERSTRAHLUNG, WENN ABDECKUNG GEÖFFNET NICHT DEM STRAHL AUSSETZEN

PRODUCTO LÁSER DE LA CLASE I

ADVERTENCIA: RADIACIÓN LÁSER INVISIBLE AL SER ABIERTO. EVITE EXPONERSE A LOS RAYOS.

ADVARSEL: LASERSTRÅLING VED ÅBNING SE IKKE IND I STRÅLEN.

VARO! LAVATTAESSA OLET ALTTIIN LASERSÄTEILYLLÄ.

VARNING: LASERSTRÅLNING NÄR DENNA DEL ÄR ÖPPNAD ÄLÄ TUIJOTA SÄTEESEENSTIRRA EJ IN I STRÅLEN

VARNING: LASERSTRÅLNING NÄR DENNA DEL ÄR ÖPPNADSTIRRA EJ IN I STRÅLEN

ADVARSEL: LASERSTRÅLING NÄR DEKSEL ÅPNESSTIRR IKKE INN I STRÅLEN

- **Avvertissement ! Pour des raisons de sécurité, n'utilisez pas des pièces non conformes lors de l'ajout ou du changement de composants. Consultez votre revendeur pour des options d'achat.**

POUR COMMENCER

Nous désirons vous remercier d'avoir fait d'un notebook Acer votre choix pour répondre à vos besoins informatiques mobiles.

Vos guides

Pour vous aider à utiliser votre notebook Acer, nous avons conçu plusieurs guides :

Tout d'abord, le **poster de configuration** vous aide à configurer votre ordinateur.

Le **Guide rapide** présente les fonctionnalités et fonctions de base de votre ordinateur. Pour plus d'information sur l'aide que peut vous apporter pour être plus productif, veuillez vous reporter au **Manuel d'utilisation**. Ce guide contient des informations détaillées sur des sujets tels que les utilitaires systèmes, la récupération des données, les options d'extension et le dépannage. De plus, il contient les réglementations générales et les avis de sécurité pour votre notebook. Il est disponible depuis le Bureau, double-cliquez sur l'icône Aide et cliquez sur **Manuel d'utilisation** dans le menu qui s'ouvre.

Conseils élémentaires de soin et d'utilisation de votre ordinateur

Mise sous tension et hors tension de l'ordinateur

L'ordinateur peut être mis hors tension de plusieurs manières :

- Utilisez la commande d'arrêt de Windows : Appuyez sur la *touche Windows* + <C>, cliquez sur **Paramètres** > **Alimentation**, puis cliquez sur **Arrêter**.

Si vous avez besoin d'éteindre l'ordinateur brièvement, mais vous ne voulez pas complètement l'arrêter, vous pouvez le mettre en Veille *prolongée* en appuyant sur le bouton d'alimentation.

Vous pouvez placer l'ordinateur en mode de sommeil en appuyant sur <Fn> + <F4>.

***Remarque** : Si vous ne pouvez pas mettre l'ordinateur hors tension de manière normale, appuyez sur le bouton d'alimentation et maintenez-le pendant plus de 4 secondes. Si vous avez mis l'ordinateur hors tension et vous souhaitez le mettre à nouveau sous tension, attendez au moins 2 secondes.*

Soin à apporter à votre ordinateur

Votre ordinateur sera un outil efficace si vous en prenez bien soin.

- N'exposez pas l'ordinateur à la lumière directe du soleil. Ne le mettez pas à côté d'une source de chaleur telle qu'un radiateur.
- N'exposez pas l'ordinateur à des températures inférieures à 0°C (32°F) ou supérieures à 50°C (122°F).

- Ne soumettez pas l'ordinateur à des champs magnétiques.
- N'exposez pas l'ordinateur à la pluie ou à l'humidité.
- Ne renversez pas d'eau ou de liquides sur l'ordinateur.
- Ne soumettez pas l'ordinateur à des chocs violents ou à des vibrations.
- N'utilisez pas l'ordinateur en milieu empoussiéré ou sale.
- Ne posez jamais d'objets sur l'ordinateur lorsqu'il est fermé.
- Ne fermez pas l'écran de l'ordinateur brusquement.
- Ne placez jamais l'ordinateur sur une surface instable.

Prendre soin de votre adaptateur secteur

Voici quelques conseils pour le soin à apporter à votre adaptateur secteur :

- Ne connectez pas l'adaptateur à d'autres appareils.
- Ne marchez pas sur le cordon d'alimentation et ne placez rien dessus. Installez le cordon d'alimentation et les autres câbles en dehors des zones de passage.
- Lorsque vous débranchez le cordon d'alimentation, ne tirez pas sur le cordon, mais sur la prise.
- Lors de l'utilisation d'une rallonge, assurez-vous que l'ampérage total des appareils reliés par la rallonge reste dans les limites prévues pour la rallonge. De même, vérifiez que l'ampérage total de tous les appareils reliés à une même prise secteur ne dépasse pas la valeur du fusible.

Nettoyage et maintenance

Lors du nettoyage de l'ordinateur, procédez comme suit :

1. Éteignez l'ordinateur.
2. Déconnectez l'adaptateur secteur.
3. Utilisez un chiffon doux et humide. N'utilisez pas de liquide ou d'aérosol de nettoyage.

Dans les cas suivants :

- l'ordinateur est tombé ou le châssis a été endommagé ;
- l'ordinateur ne fonctionne pas normalement.

Veuillez vous reporter à « **Foire aux questions** » à la page **103**.

VISITE GUIDÉE DE VOTRE NOTEBOOK ACER

Après avoir configuré votre ordinateur comme illustré dans le poster, nous allons vous faire explorer votre nouvel ordinateur Acer.





Aspire M5-481

Vue de l'écran



#	Icône	Élément	Description
1		Webcam	Webcam pour communication vidéo. <i>Une lumière à côté de la webcam indique que la webcam est active.</i>
2		Écran	Affiche la sortie de l'ordinateur.
3		Microphone	Microphone interne pour l'enregistrement sonore.

#	Icône	Élément	Description
4		Bouton d'alimentation	Met l'ordinateur sous tension et hors tension.
5		Indicateur d'alimentation	Indique l'état d'alimentation de l'ordinateur.
		Indicateur de la batterie	Indique l'état de la batterie. Charge : La lumière est orange lorsque la batterie se recharge. Pleine charge : La lumière est bleue.





Vue du clavier

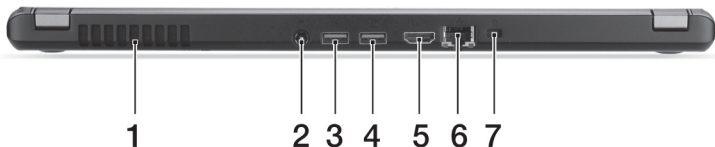

#	Icône	Élément	Description
1		Clavier	Pour l'entrée des informations dans votre ordinateur. <i>Voir « Utilisation du clavier » à la page 33.</i> Attention : <i>N'utilisez pas un protecteur de clavier ou housse similaire, car le clavier comprend des entrées de ventilation pour le refroidissement.</i>
2		Touchpad	Périphérique de pointage sensible au toucher. <i>Le touchpad et les boutons de sélection forment une surface unique.</i> <i>Appuyez fermement sur la surface tactile pour effectuer un clic gauche.</i> <i>Appuyez fermement sur le coin inférieur droit pour effectuer un clic droit.</i>

Vue arrière



#	Icône	Élément	Description
1		Ventilation et ventilateur de refroidissement	Permet à l'ordinateur de rester froid. <i>Ne couvrez pas et ne bloquez pas les ouvertures.</i>
2		Prise d'alimentation	Se connecte à l'adaptateur secteur.
3		Port USB	Se connecte à des périphériques USB.
4		Port USB avec charge hors tension	<i>Si un port est noir, il est compatible USB 2.0, si un port est bleu, il est également compatible USB 3.0 (voir ci-dessous).</i>
5		Port HDMI	Prend en charge les connexions vidéo numériques à haute définition.
6		Port Ethernet RJ-45	Se connecte à un réseau Ethernet 10/100/1000 Base.

#	Icône	Élément	Description
7		Fente pour cadenas Kensington	<p>Se connecte à un cadenas de sécurité pour ordinateur Kensington. <i>Enroulez le câble du cadenas de sécurité pour ordinateur autour d'une table, de la poignée d'un tiroir verrouillé, ou de tout autre objet fixe. Insérez le cadenas dans l'encoche et tournez la clef pour verrouiller le cadenas.</i></p> <p><i>Des modèles ne possèdent pas de clef.</i></p>

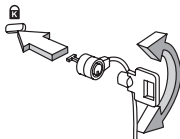

Informations sur USB 3.0

- Compatible avec USB 3.0 et périphériques USB antérieurs.
- Pour des performances optimales, utilisez des périphériques certifiés USB 3.0.
- Défini par la spécification USB 3.0 (SuperSpeed USB).

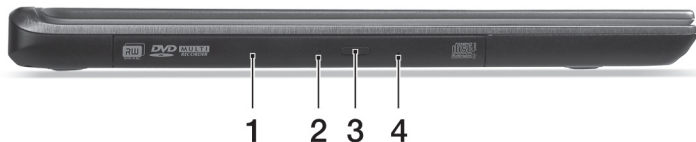

Vue gauche



#	Icône	Élément	Description
1		Lecteur optique	Lecteur optique interne, accepte les CD ou les DVD.
2		Indicateur d'accès du disque optique	S'allume lorsque le lecteur optique est actif.
3		Bouton d'éjection du lecteur optique	Éjecte le disque optique du lecteur.
4		Trou d'éjection d'urgence	Éjecte le plateau du lecteur optique lorsque l'ordinateur est hors tension. <i>Insérez délicatement un trombone pour éjecter le plateau du lecteur optique.</i>

Vue droite



#	Icône	Élément	Description
1		Lecteur de cartes 2 en 1	Accepte une carte mémoire Secure Digital (SD ou SDHC) ou MultiMediaCard (MMC). Remarque : Pour retirer la carte, tirez-la simplement de l'emplacement.
2		Prise haut-parleur/ casque	Se connecte à des périphériques audio (p.ex. haut-parleurs ou un casque stéréo) ou à un casque avec microphone.

Vue de la base

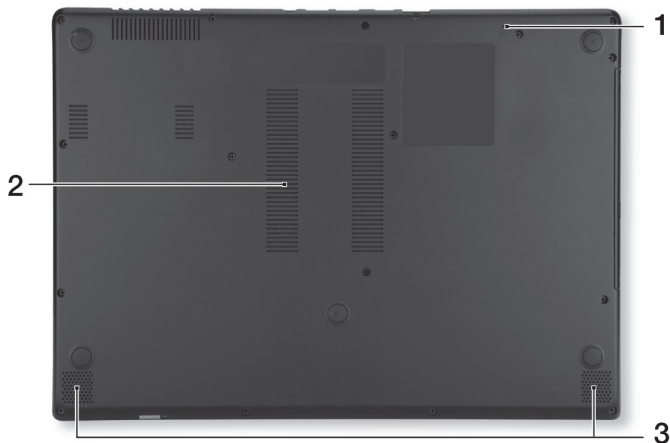

#	Icône	Élément	Description
1		Trou de réinitialisation de la batterie	Insérez un trombone dans le trou et appuyez pendant quatre secondes pour réinitialiser l'ordinateur (simule le retrait et la réinstallation de la batterie).
2		Ventilation et ventilateur de refroidissement	Permet à l'ordinateur de rester froid. <i>Ne couvrez pas et ne bloquez pas les ouvertures.</i>
3		Haut-parleurs	Produit le son stéréo.

UTILISATION DU CLAVIER

Le clavier a des touches de dimension normale qui comprennent un pavé numérique intégré, des touches de direction séparées, de verrouillage, Windows, de fonctions et spéciales.

Touches de verrouillage et pavé numérique intégré

Remarque : Les informations de cette section peuvent ne pas s'appliquer votre ordinateur.

Le clavier a trois touches de verrouillage qui peuvent être activées ou désactivées.

Touche	Description
Verr Maj	Quand Verr Maj est allumé, tous les caractères alphabétiques sont tapés en majuscules.
Verr Num <Fn> + <F11>	Quand Verr Num est allumé, le pavé numérique intégré est en mode numérique. Les touches fonctionnent comme une calculatrice (complète avec les opérateurs numériques +, -, * et /). Utilisez ce mode lorsque vous devez faire de nombreuses entrées de données numériques. Une meilleure solution est de connecter un pavé numérique externe.

Touche	Description
Arrêt Défil <Fn> + <F12>	Quand Arrêt Défil est allumé, l'écran se déplace d'une ligne vers le haut ou le bas quand vous appuyez sur la touche fléchée vers le haut ou le bas respectivement. Cette touche de verrouillage ne fonctionne pas avec certaines applications.





Le pavé numérique intégré fonctionne comme le pavé numérique d'un ordinateur de bureau. Il est indiqué par des petits caractères situés dans le coin supérieur droit des touches. Pour simplifier la légende du clavier, les symboles des touches de contrôle du curseur ne sont pas imprimés sur les touches.











Accès désiré	Verr Num allumé	Verr Num éteint
Touches numériques du pavé intégré	Tapez les chiffres de manière normale.	
Touches de contrôle du curseur sur le pavé numérique intégré	Appuyez sur la touche <Shift> en utilisant les touches de contrôle du curseur.	Appuyez sur la touche <Fn> en utilisant les touches de contrôle du curseur.
Touches du clavier principal	Appuyez sur la touche <Fn> tout en tapant les lettres sur le pavé intégré.	Tapez les lettres de manière normale.

Touches spéciales

L'ordinateur emploie des touches spéciales (combinaisons de touches) pour accéder à la plupart des contrôles de l'ordinateur comme la luminosité de l'écran et le volume sonore.



Pour activer les touches spéciales, appuyez et maintenez la touche <Fn> avant d'appuyer sur l'autre touche dans la combinaison de la touche spéciale.

Touche spéciale	Icône	Fonction	Description
<Fn> + <F3>		Mode avion	Activez/désactivez les périphériques réseau de l'ordinateur. <i>(Les périphériques réseau varient en fonction de la configuration.)</i>
<Fn> + <F4>		Sommeil	Place l'ordinateur en mode de Sommeil.
<Fn> + <F5>		Choix de l'affichage	Permet de permuter l'affichage entre l'écran d'affichage, le moniteur externe (s'il est connecté) et les deux.
<Fn> + <F6>		Affichage éteint	Désactive le rétro éclairage de l'écran pour économiser l'énergie. Appuyez sur une touche pour le rallumer.

Touche spéciale Icône	Fonction	Description
<Fn> + <F7>		Permutation du touchpad Active et désactive le touchpad intégré.
<Fn> + <F8>		Haut-parleur Active et désactive les haut-parleurs.
<Fn> + <F9>		Rétroéclairage du clavier Allume et éteint le rétroéclairage du clavier.
<Fn> + <F11>		NumLk Active ou désactive le pavé numérique intégré.
<Fn> + <▷>		Luminosité + Augmente la luminosité de l'écran.
<Fn> + <◁>		Luminosité - Diminue la luminosité de l'écran.
<Fn> + <△>		Volume + Augmente le volume sonore.
<Fn> + <▽>		Volume - Diminue le volume sonore.
<Fn> + <Home>		Lecture/Pause Lisez ou effectuez une pause d'un fichier multimédia sélectionné.
<Fn> + <Pg Up>		Arrêter Arrêtez la lecture du fichier multimédia sélectionné.
<Fn> + <Pg Dn>		Précédent Retournez au fichier multimédia précédent.
<Fn> + <End>		Suivant Passez au fichier multimédia suivant.

Touches Windows

Le clavier a deux touches qui accomplissent les fonctions spécifiques à Windows.

Touche	Description
 Touches Windows	Appuyée seule elle fait retourner à l'écran Démarrer. Elle peut également être utilisée avec d'autres touches pour des fonctions spéciales, veuillez consulter l'aide de Windows.
 Touche d'application	Cette touche a le même effet qu'un clic du bouton droit de la souris en ouvrant le menu contextuel de l'application.

TOUCHPAD



Informations de base du touchpad

Le touchpad contrôle la flèche (ou 'curseur') sur l'écran. Lorsque vous faites glisser votre doigt sur le touchpad, le curseur suivra ce mouvement. 

***Remarque** : Le touchpad est sensible aux mouvements du doigt ; la réponse est d'autant meilleure que le touché est léger.*

Veuillez garder le touchpad ainsi que vos doigts secs et propres.

Le curseur est contrôlé par quelques gestes de base :

- **Glissé à un seul doigt** : Faites glisser votre doigt sur le touchpad pour déplacer le curseur. 
- **Appui à un seul doigt** ou **tape** : Appuyez sur le touchpad, ou tapez légèrement sur le touchpad, pour effectuer un 'clic', ce qui sélectionnera ou démarrera un élément. Tapez rapidement deux fois pour effectuer un 'double clic'.
- **Appui à un seul doigt** ou **tape** dans le coin inférieur droit : Appuyez le coin inférieur droit du touchpad  pour effectuer un 'clic droit'. Dans l'écran Démarrer, cela basculera les commandes des applis, dans la plupart des applis cela ouvrira un menu contextuel associé à l'élément sélectionné. 

- **Glisser** : Appuyez et maintenez sur le coin inférieur gauche du touchpad ou appuyez deux fois n'importe où sur le touchpad, puis faites glisser un deuxième doigt sur le touchpad pour sélectionner tous les éléments dans une zone.

Gestes du touchpad

Windows 8 et de nombreuses applications prennent en charge les gestes du touchpad qui utilisent un ou plusieurs doigts.

Remarque : La prise en charge des gestes du touchpad dépend de l'application active.

Cela permet de contrôler les applications avec quelques gestes simples, tels que :

- **Faites glisser depuis le bord** : Accédez aux outils depuis Windows en faisant glisser vers le centre du touchpad depuis la droite, le haut ou la gauche.



- **Faites glisser depuis le bord droit** : Basculez les icônes.
- **Faites glisser depuis le bord supérieur** : Basculez les commandes des applis.
- **Faites glisser depuis le bord gauche** : Passez à l'appli précédente.

- **Glissé à deux doigts** : Faites défiler rapidement les pages Web, documents et listes de lecture en plaçant deux doigts sur le touchpad et en déplaçant les deux dans n'importe quelle direction.
- **Pincement de deux doigts** : Faites un zoom avant et arrière sur les photos, cartes et documents avec un simple geste doigt-et-pouce.



RÉCUPÉRATION

Si vous rencontrez des problèmes avec votre ordinateur, et la foire aux questions (voir page 103) ne vous aide pas, vous pouvez « récupérer » votre ordinateur – c'est-à-dire le retourner à un état antérieur.

Cette section décrit les outils de récupération disponibles sur votre ordinateur. Acer fournit *Acer Recovery Management*, qui vous permet de créer une *sauvegarde de récupération*, une *sauvegarde des pilotes et des applications*, et de démarrer les options de récupération, soit en utilisant les outils de Windows, ou la sauvegarde de récupération.

Remarque : *Acer Recovery Management n'est disponible qu'avec un système d'exploitation Windows préinstallé.*

Important : Nous vous recommandons de créer une *sauvegarde de récupération* et une *sauvegarde des pilotes et des applications* dès que possible.

Dans certaines situations, une récupération complète nécessitera une sauvegarde de récupération USB.

Créer une sauvegarde de récupération

Pour réinstaller depuis un lecteur de stockage USB, vous devez d'abord créer une sauvegarde de récupération. La sauvegarde de récupération comprend l'ensemble du contenu original du disque dur de votre ordinateur, y compris Windows et tous les logiciels et pilotes chargés en usine. Utiliser cette sauvegarde restaurera votre ordinateur au même état que lorsque vous l'avez acheté, tout en vous donnant l'option de conserver tous les paramètres et données personnelles.

Remarque : Assurez-vous d'avoir un lecteur USB avec une capacité d'au moins 16 Go.

1. Depuis *Démarrer*, saisissez « Recovery » puis cliquez sur **Acer Recovery Management** dans la liste des applis.

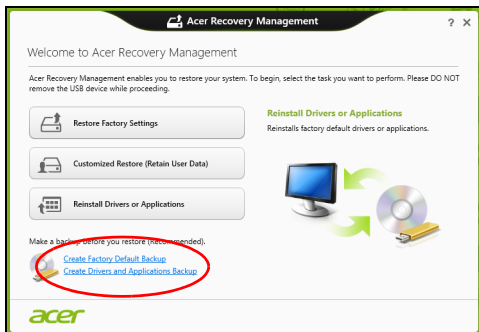

2. Cliquez sur **Créer une sauvegarde par défaut de l'usine**. La fenêtre *Lecteur de récupération* s'ouvre.

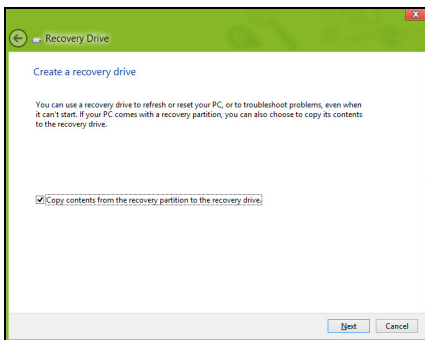

Assurez-vous que **Copier le contenu de la partition de récupération sur le disque de récupération** est sélectionné. Cela fournit la sauvegarde de récupération la plus complète et la plus sûre.

3. Branchez le lecteur USB, puis cliquez sur **Suivant**.
- Assurez-vous que votre lecteur USB a une capacité suffisante avant de continuer. La sauvegarde de récupération nécessite un stockage d'au moins 16 Go.

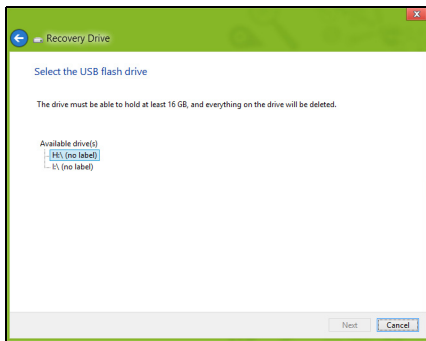

4. La progression de la sauvegarde sera affichée à l'écran.
5. Continuez le processus jusqu'à sa fin.

6. Après avoir créé la sauvegarde de récupération, vous pouvez choisir de supprimer les informations de récupération sur votre ordinateur. Si vous supprimez ces informations, vous ne pouvez utiliser que la sauvegarde de récupération USB pour restaurer votre ordinateur, si vous perdez ou effacez le lecteur USB, vous ne pouvez pas restaurer votre ordinateur.

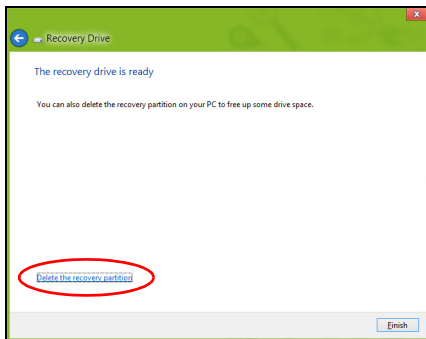

7. Débranchez le lecteur USB et marquez-le clairement.

Important : Écrivez une description unique de la sauvegarde, par exemple « Sauvegarde de récupération Windows ». Assurez-vous de conserver la sauvegarde dans un endroit sûr dont vous vous souviendrez.

Créer la sauvegarde des pilotes et des applications

Pour créer une sauvegarde des pilotes et des applications, qui contient les logiciels chargés en usine et les pilotes nécessaires à votre ordinateur, vous pouvez utiliser soit un lecteur de stockage USB ou, si votre ordinateur dispose d'un graveur de DVD, un ou plusieurs DVD enregistrables vierges.

1. Depuis *Démarrer*, saisissez « Recovery » puis cliquez sur **Acer Recovery Management** dans la liste des applis.

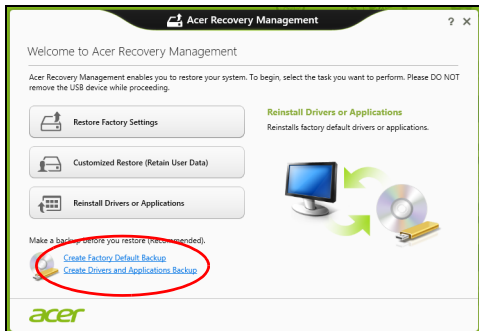

2. Cliquez sur **Créer la sauvegarde des pilotes et des applications**.

Branchez le lecteur USB ou insérez un DVD vierge dans le lecteur optique, puis cliquez sur **Suivant**.

- Si vous utilisez un lecteur USB, assurez-vous que votre lecteur USB a une capacité suffisante avant de continuer.



- Si vous utilisez des DVD, le nombre de disques vierges enregistrables dont vous aurez besoin pour les disques de récupération sera également affiché. Assurez-vous d'avoir le nombre de disques vierges identiques.



3. Cliquez sur **Démarrer** pour copier les fichiers. La progression de la sauvegarde sera affichée à l'écran.
4. Continuez le processus jusqu'à sa fin :
 - Si vous utilisez des disques optiques, le lecteur éjecte chaque disque lorsqu'il a fini de le graver. Retirez le disque du lecteur et marquez-le avec un marqueur permanent.
Si plusieurs disques sont nécessaires, insérez un nouveau disque à l'invite, puis cliquez sur **OK**. Continuer jusqu'à la fin du processus.
 - Si vous utilisez un lecteur USB, débranchez le lecteur et marquez-le clairement.

Important : Écrivez une description unique sur chaque sauvegarde, par exemple « Sauvegarde des pilotes et des applications ». Assurez-vous de conserver la sauvegarde dans un endroit sûr dont vous vous souviendrez.

Récupération de votre système

Pour récupérer votre système :

1. Effectuez des corrections mineures.
Si seulement un ou deux éléments logiciels ou matériels ont cessé de fonctionner correctement, le problème peut être résolu en réinstallant les logiciels ou les pilotes de périphériques.
Pour réinstaller les logiciels et les pilotes qui ont été préinstallés à l'usine, voir « **Réinstaller les pilotes et les applications** » à la **page 49**.

Pour des instructions sur la réinstallation des logiciels et des pilotes qui n'ont pas été préinstallés, voir la documentation de ce produit ou le site Web de support.

2. Rétablissez à un état antérieur du système.

Si la réinstallation du logiciel ou des pilotes n'aide pas, alors le problème peut être résolu en retournant votre système à un état antérieur quand tout fonctionnait correctement.

Pour des instructions, voir « **Retourner à un instantané antérieur du système** » à la page 52.

3. Réinitialisez votre système d'exploitation.

Si rien d'autre n'a résolu le problème et vous voulez réinitialiser votre système, mais garder vos informations utilisateur, voir « **Retourner votre système à son état d'usine** » à la page 54.

4. Réinitialisez votre système à son état d'usine.

Si rien d'autre n'a résolu le problème et vous voulez réinitialiser votre système à l'état d'usine, voir « **Retourner votre système à son état d'usine** » à la page 54.

Réinstaller les pilotes et les applications

Au cours d'un dépannage, il peut être nécessaire de réinstaller les applications et les pilotes de périphériques qui ont été préinstallés sur votre ordinateur à l'usine. Vous pouvez réinstaller en utilisant soit votre disque dur ou la sauvegarde que vous avez créée.

- Autres applications - Si vous devez réinstaller un logiciel qui n'était pas préinstallé sur votre ordinateur, vous devez suivre les instructions d'installation de ce logiciel.
- Nouveaux pilotes de périphériques - Si vous devez réinstaller des pilotes de périphériques qui n'étaient pas préinstallés sur votre ordinateur, suivez les instructions fournies avec les périphériques.

Si vous réinstallez à l'aide de Windows et les informations de récupération sont stockées sur votre ordinateur :

- Depuis *Démarrer*, saisissez « Recovery » puis cliquez sur **Acer Recovery Management** dans la liste des applis.



- Cliquez sur **Réinstaller les pilotes ou les applications.**

- Vous devriez voir la section **Contenus** du **Centre de ressource Acer**.



- Cliquez sur l'icône **installer** de l'élément que vous voulez installer, puis suivez les instructions à l'écran pour terminer l'installation. Répétez cette étape pour chaque élément que vous souhaitez réinstaller.

Si vous réinstallez depuis une Sauvegarde des pilotes et des applications sur un DVD ou lecteur USB :

1. Insérez **Sauvegarde des pilotes et des applications** dans le lecteur de disque ou connectez-la à un port USB libre.
 - Si vous insérez un DVD, attendez le démarrage du **Centre de ressource Acer**.
 - Si le **Centre de ressource Acer** ne démarre pas automatiquement, appuyez sur la *touche Windows* + **<E>**, puis double-cliquez sur l'icône du lecteur optique.

- Si vous utilisez un lecteur USB, appuyez sur la *touche Windows + <E>*, puis double-cliquez sur le lecteur qui contient la sauvegarde. Double-cliquez sur **ResourceCenter**.

2. Vous devriez voir la section **Contenus** du **Centre de ressource Acer**.



3. Cliquez sur l'icône **installer** de l'élément que vous voulez installer, puis suivez les invites à l'écran pour terminer l'installation. Répétez cette étape pour chaque élément que vous souhaitez réinstaller.

Retourner à un instantané antérieur du système

La Restauration du système de Microsoft prend périodiquement des « instantanés » de vos paramètres système et les enregistre comme points de restauration. Dans la plupart des cas de problèmes logiciels difficiles à résoudre, vous pouvez retourner à un de ces points de restauration pour faire fonctionner à nouveau votre système.

Windows crée automatiquement un nouveau point de restauration chaque jour, et chaque fois que vous installez des logiciels ou des pilotes de périphériques.

Remarque : Pour plus d'informations sur l'utilisation de la Restauration du système de Microsoft, depuis *Démarrer*, saisissez « Aide » puis cliquez sur **Aide et support** dans la liste des applis. Saisissez « restauration du système Windows » dans la zone Rechercher dans l'Aide, puis appuyez sur **Entrée**.

Retourner à un point de restauration:

1. Depuis *Démarrer*, saisissez « Panneau de configuration » puis cliquez sur **Panneau de configuration** dans la liste des applis.
2. Cliquez sur **Système et sécurité** > **Centre d'action**, puis cliquez sur **Récupération** en bas de la fenêtre.
3. Cliquez sur **Ouverture de Restauration du système**, puis sur **Suivant**.
4. Cliquez sur le dernier point de restauration souhaité (à un moment où votre système a fonctionné correctement), cliquez sur **Suivant**, puis sur **Terminer**.
5. Une fenêtre de confirmation apparaît. Cliquez sur **Oui**. Votre système est restauré à l'aide du point de restauration que vous avez spécifié. Ce processus peut prendre quelques minutes, et peut redémarrer votre ordinateur.

Retourner votre système à son état d'usine

Si votre ordinateur rencontre des problèmes qui ne sont pas récupérables par d'autres méthodes, il peut être nécessaire de retourner tout votre système à son état d'usine. Vous pouvez récupérer depuis soit votre disque dur ou la sauvegarde de récupération que vous avez créée.

- Si vous pouvez encore exécuter Windows et vous n'avez pas supprimé la partition de récupération, voir « **Récupérer depuis Windows** » à la **page 54**.
- Si vous ne pouvez pas exécuter Windows, votre disque dur d'origine a été entièrement reformaté ou vous avez installé un remplacement de disque dur, voir « **Récupérer depuis une sauvegarde de récupération** » à la **page 59**.

Récupérer depuis Windows

Démarrez Acer Recovery Management :

- Depuis *Démarrer*, saisissez « Recovery » puis cliquez sur **Acer Recovery Management** dans la liste des applis.

Deux options sont disponibles, **Restaurer les paramètres d'usine** (Réinitialiser mon PC) ou **Restauration personnalisée** (Actualiser mon PC).

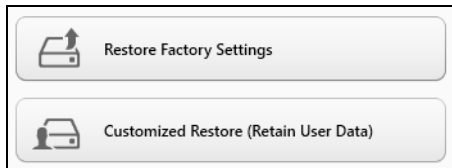

Restaurer les paramètres d'usine efface tout sur votre disque dur, puis réinstalle Windows et tous les logiciels et pilotes qui ont été préinstallés sur votre système. Si vous pouvez accéder aux fichiers importants sur votre disque dur, sauvegardez-les maintenant. Voir « **Restaurer les paramètres d'usine avec Acer Recovery Management** » à la page 56.

Restauration personnalisée essaiera de conserver vos fichiers (données de l'utilisateur), mais réinstallera tous les logiciels et les pilotes. Les logiciels installés depuis que vous avez acheté votre PC seront supprimés (à l'exception des logiciels installés à partir de Windows Store). Voir « **Restauration personnalisée avec Acer Recovery Management** » à la page 58.

Restaurer les paramètres d'usine avec Acer Recovery Management

1. Cliquez sur **Restaurer les paramètres d'usine.**

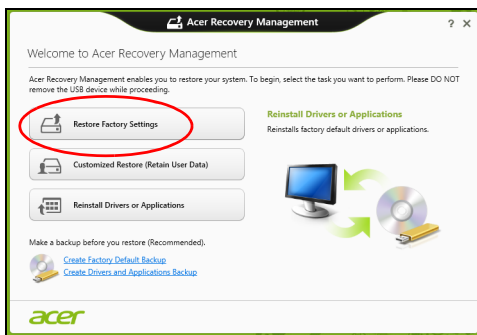

Attention : « Restaurer les paramètres d'usine » effacera tous les fichiers sur votre disque dur.

2. La fenêtre **Réinitialiser votre PC** s'ouvre.

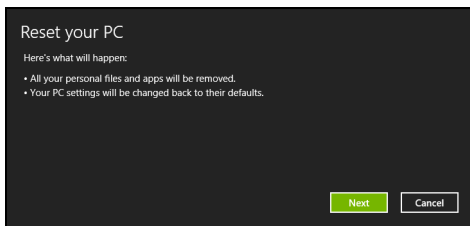

Les images sont mises uniquement à titre de référence.

3. Cliquez sur **Suivant**, puis choisissez comment effacer vos fichiers :
 - a. **Simplement supprimer mes fichiers** efface rapidement tous les fichiers avant la restauration de votre ordinateur et prend environ 30 minutes.
 - b. **Entièrement nettoyer le lecteur** nettoie complètement le disque après que chaque fichier est effacé, ainsi aucun fichier ne peut être affiché après la récupération. Nettoyer le lecteur prend beaucoup plus de temps, jusqu'à 5 heures, mais c'est beaucoup plus sûr car les anciens fichiers sont complètement supprimés.
4. Cliquez sur **Réinitialiser**.
5. Le processus de récupération commence par le redémarrage de votre ordinateur, puis se poursuit par la copie des fichiers sur votre disque dur.
6. Après la fin de récupération, vous pouvez commencer à utiliser votre ordinateur en répétant le processus de premier démarrage.

Restauration personnalisée avec Acer Recovery Management

1. Cliquez sur **Restauration personnalisée (conserver les données utilisateur)**.



2. La fenêtre **Actualiser votre PC** s'ouvre.

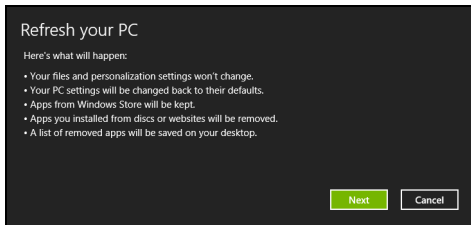

3. Cliquez sur **Suivant**, puis sur **Actualiser**.
4. Le processus de récupération commence par le redémarrage de votre ordinateur, puis se poursuit par la copie des fichiers sur votre disque dur. Ce processus prend environ 30 minutes.

Récupérer depuis une sauvegarde de récupération

Pour récupérer depuis une sauvegarde de récupération sur un lecteur USB :

1. Trouvez votre sauvegarde de récupération.
2. Branchez votre lecteur USB et allumez votre ordinateur.
3. S'il n'est pas déjà activé vous devez activer le *Menu de démarrage F12* :
 - a. Appuyez sur <**F2**> au démarrage de votre ordinateur.
 - b. Utilisez les touches fléchées gauche ou droite pour sélectionner le menu **Main**.
 - c. Appuyez sur la touche jusqu'à ce que **F12 Boot Menu** soit sélectionné, appuyez sur <**F5**> pour changer ce paramètre sur **Enabled**.
 - d. Utilisez les touches fléchées gauche ou droite pour sélectionner le menu **Exit**.
 - e. Selon le type de BIOS utilisé par votre ordinateur, sélectionnez **Save Changes and Exit** ou **Exit Saving Changes** et appuyez sur **Enter**. Sélectionnez **OK** ou **Yes** pour confirmer.
 - f. Votre ordinateur redémarrera.
4. Lors du démarrage, appuyez sur <**F12**> pour ouvrir le menu de démarrage. Le menu de démarrage vous permettra de sélectionner le périphérique de démarrage, sélectionnez le lecteur USB.
 - a. Utilisez vos touches fléchées pour sélectionner **USB Device**, puis appuyez sur **Enter**.

- b. Windows démarre depuis la sauvegarde de récupération au lieu du processus de démarrage normal.
5. Sélectionnez votre type de clavier.
6. Sélectionnez **Troubleshoot** et choisissez le type de récupération à utiliser :
- a. Cliquez sur **Advanced** puis sur **System Restore** pour démarrer la Restauration du système de Microsoft :
- La Restauration du système de Microsoft prend périodiquement un « instantané » de vos paramètres système et les enregistre comme points de restauration. Dans la plupart des cas de problèmes logiciels difficiles à résoudre, vous pouvez retourner à un de ces points de restauration pour faire fonctionner à nouveau votre système.
- b. Cliquez sur **Reset your PC** pour démarrer le processus de réinitialisation :
- Reset your PC** efface tout sur votre disque dur, puis réinstalle Windows et tous les logiciels et pilotes qui ont été préinstallés sur votre système. Si vous pouvez accéder aux fichiers importants sur votre disque dur, sauvegardez-les maintenant. Voir « **Réinitialiser votre PC depuis la sauvegarde de récupération** » à la page 61.
- c. Cliquez sur **Refresh your PC** pour démarrer le processus d'actualisation :
- Refresh your PC** essaiera de conserver vos fichiers (données de l'utilisateur), mais réinstallera tous les logiciels et les pilotes. Les logiciels installés depuis que vous avez acheté votre PC seront supprimés (à l'exception des logiciels installés à partir de Windows Store). Voir « **Actualiser votre PC depuis la sauvegarde de récupération** » à la page 62.

Réinitialiser votre PC depuis la sauvegarde de récupération

Attention : Réinitialiser votre PC effacera tous les fichiers sur votre disque dur.

1. La fenêtre **Réinitialiser votre PC** s'ouvre.

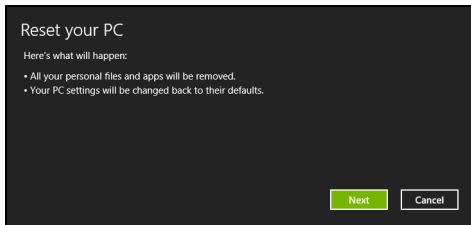

Les images sont mises uniquement à titre de référence.

2. Cliquez sur **Suivant**.
3. Sélectionnez le système d'exploitation à récupérer (normalement une seule option est disponible).
4. Choisissez de conserver les modifications éventuelles sur le disque dur :
 - a. Si vous avez supprimé la partition de récupération ou modifié les partitions d'une quelconque manière sur le disque dur et vous souhaitez conserver ces modifications, sélectionnez **Non**.
 - b. Pour restaurer complètement votre ordinateur aux paramètres d'usine, sélectionnez **Oui**.
5. Choisir comme effacer vos fichiers :
 - a. **Simplement supprimer mes fichiers** efface rapidement tous les fichiers avant la restauration de votre ordinateur et prend environ 30 minutes.

- b. **Entièrement nettoyer le lecteur** nettoie complètement le disque après que chaque fichier est effacé, ainsi aucun fichier ne peut être affiché après la récupération. Nettoyer le lecteur prend beaucoup plus de temps, jusqu'à 5 heures, mais c'est beaucoup plus sûr car les anciens fichiers sont complètement supprimés.
6. Cliquez sur **Réinitialiser**.
7. Après la fin de récupération, vous pouvez commencer à utiliser votre ordinateur en répétant le processus de premier démarrage.

Actualiser votre PC depuis la sauvegarde de récupération

1. La fenêtre **Actualiser votre PC** s'ouvre.

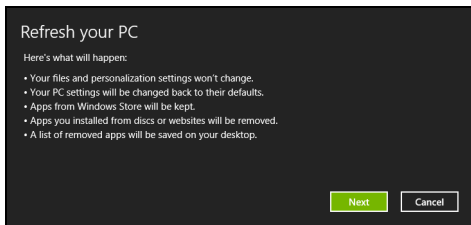

2. Cliquez sur **Suivant**.
3. Sélectionnez le système d'exploitation à récupérer (normalement une seule option est disponible).
4. Cliquez sur **Actualiser**.
5. Le processus de récupération commence par le redémarrage de votre ordinateur, puis se poursuit par la copie des fichiers sur votre disque dur. Ce processus prend environ 30 minutes.

ACER CLEAR.FI

Remarque : Pour certains modèles seulement.

Avec Acer clear.fi, vous pouvez apprécier les vidéos, les photos et la musique. Diffusez le contenu multimédia depuis, ou vers, d'autres appareils avec Acer clear.fi installé.

Remarque : Tous les appareils doivent être connectés au même réseau.

Pour regarder des photos ou écouter de la musique, ouvrez **clear.fi Media**, pour parcourir les photos, ouvrez **clear.fi Photo**.

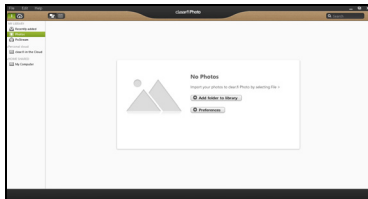
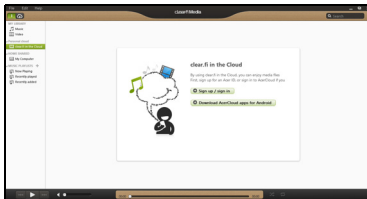

Important : Quand vous ouvrez une application clear.fi pour la première fois, le Pare-feu Windows Firewall demandera la permission de permettre à clear.fi d'accéder au réseau. Sélectionnez **Autoriser l'accès** dans chaque fenêtre.

Naviguer dans le contenu multimédia et les photos

La liste dans le panneau gauche présente votre ordinateur ('Ma bibliothèque'), puis les autres appareils si certains sont connectés à votre réseau ('Partage domestique').

Pour afficher les fichiers sur votre ordinateur, sélectionnez une des catégories sous 'Ma bibliothèque', puis parcourez les fichiers et les dossiers sur la droite.

Fichiers partagés

Les appareils connectés à votre réseau sont présentés dans la section **Partage domestique**. Sélectionnez un appareil, puis sélectionnez la catégorie à explorer.

Après un court délai, les fichiers et les dossiers sont présentés sur la droite. Parcourez au fichier que vous voulez lire, puis double-cliquez dessus pour démarrer la lecture.

Utilisez les contrôles média dans la barre le long du bas de l'écran pour contrôler la lecture. Par exemple, quand la musique est sélectionnée, vous pouvez lire, faire une pause ou arrêter la lecture, et régler le volume.



Remarque : Vous devez activer le partage sur l'appareil qui stocke les fichiers. Ouvrez clear.fi sur l'appareil qui stocke les fichiers, sélectionnez **Modifier** puis assurez-vous que **Partager ma bibliothèque sur le réseau local** est activé.



Quels sont les appareils compatibles ?

Les appareils certifiés Acer avec clear.fi ou un logiciel DLNA peuvent être utilisés avec le logiciel clear.fi. Cela comprend les ordinateurs compatibles DLNA, les Smartphones et les appareils NAS (stockage en réseau).

Lecture vers un autre appareil

Si vous souhaitez lire le contenu multimédia sur un autre appareil, vous devez faire ce qui suit :

1. Dans le coin inférieur droit, sélectionnez **Lire sur.** 
2. Sélectionnez l'appareil distant qui sera utilisé pour lire le fichier.

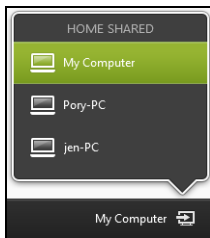

*Seuls les appareils optimisés pour la lecture sont disponibles dans cette liste, certains PC et appareils de stockage n'apparaîtront pas. Pour ajouter un PC Windows à cette liste, ouvrez le Lecteur Windows Media, sélectionnez **Flux** et **Autoriser le contrôle à distance de mon Lecteur...***

3. Sélectionnez un fichier dans la fenêtre principale, puis utilisez les contrôles média dans la barre le long du bas de l'écran pour contrôler l'appareil distant.

Pour plus d'aide, allez à <http://www.acer.com/clearfi/download/>.

GESTION DE L'ALIMENTATION

Cet ordinateur a une unité de gestion de l'alimentation intégrée qui supervise l'activité du système. L'activité du système comprend toute activité qui implique un ou plus des périphériques suivants : clavier, souris, disque dur, périphériques connectés à l'ordinateur et mémoire vidéo. Si aucune activité n'est détectée pendant une période de temps spécifiée, l'ordinateur arrête certains ou tous ces périphériques pour conserver l'énergie.

Acer Green Instant On

Remarque : Seulement pour certains modèles.

La fonction Acer Green Instant On (Démarrage instantané vert) permet à votre ordinateur de se réveiller du mode Veille en moins de temps qu'il faut pour ouvrir l'écran. Lorsque vous fermez le couvercle, ou quittez votre ordinateur pour quelques instants, votre ordinateur passe en mode Veille. Lorsque l'ordinateur est en mode Veille, la diode d'alimentation clignote en orange.

Ouvrez l'écran ou appuyez une touche pour réveiller l'ordinateur depuis le mode Veille.

Après un certain temps en mode Veille, l'ordinateur entrera automatiquement en Sommeil profond pour préserver l'autonomie de la batterie. Lorsque l'ordinateur est en Sommeil profond, la diode d'alimentation est éteinte. Dans cet état, la batterie reste prête à être utilisée pendant de nombreuses semaines.

Appuyez le bouton d'alimentation pour réveiller depuis le Sommeil profond.

Remarque : *Une fois en Sommeil profond, votre PC consommera beaucoup moins d'énergie qu'en mode Veille, mais il faudra un peu plus de temps pour se réveiller du Sommeil profond.*

Les modes Veille et Sommeil profond fonctionnent ensemble pour assurer que votre ordinateur économise autant d'énergie que possible, tout en permettant un accès instantané.

Pour économiser plus d'énergie, votre ordinateur accèdera normalement et restera en Sommeil profond pendant les périodes où il ne sera pas fréquemment accédé, par exemple, au milieu de la nuit. Pour fournir un accès plus rapide, votre ordinateur accèdera normalement et restera en mode Veille pendant les périodes où il sera accédé fréquemment, par exemple, pendant les heures de travail.

Économie d'énergie

Désactiver le démarrage rapide

Votre ordinateur utilise le Démarrage rapide pour démarrer rapidement, mais utilise également une petite quantité d'énergie pour vérifier les signaux pour démarrer. Ces vérifications déchargeront lentement la batterie de votre ordinateur.

Si vous préférez réduire les besoins en énergie de votre ordinateur et l'impact environnemental, désactivez le Démarrage rapide :

Remarque : Si le Démarrage rapide est désactivé, votre ordinateur prendra plus de temps pour démarrer depuis la Veille. Si votre ordinateur comporte les fonctions Acer Instant On ou Acer Instant Connect, celles-ci seront désactivées.

Votre ordinateur ne démarrera également pas s'il reçoit une instruction pour démarrer sur un réseau (Wake on LAN).

1. Ouvrez le Bureau.
2. Cliquez sur **Options d'alimentation** dans la Zone de notification.
3. Sélectionnez **Plus d'options d'alimentation**.

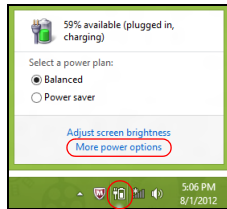

4. Sélectionnez **Choisir l'action des boutons d'alimentation**.

5. Pour accéder aux paramètres d'arrêt, sélectionnez **Modifier des paramètres actuellement non disponibles**.

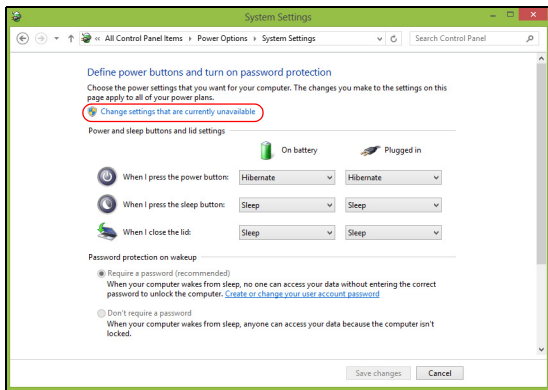

6. Défilez vers le bas et désactivez **Activer le démarrage rapide**.

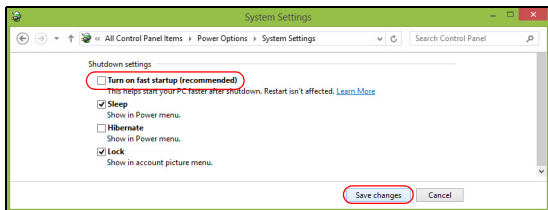

7. Sélectionnez **Enregistrer les modifications**.

BATTERIE

L'ordinateur utilise une batterie intégrée qui vous offre de longues durées d'utilisation entre chaque recharge.

Caractéristiques de la batterie

La batterie a les caractéristiques qui suivent :

- Utilisation des standards technologiques actuels.
- Émission d'un avertissement de batterie basse.

La batterie se recharge à chaque fois que vous connectez l'adaptateur secteur à l'ordinateur. Votre ordinateur a une fonction de charge en utilisation, permettant de recharger la batterie tout en continuant à utiliser l'ordinateur. Cependant, la recharge avec l'ordinateur éteint permet un temps de charge beaucoup plus rapide.

Charger la batterie

Pour charger la batterie, assurez-vous d'abord qu'elle est correctement installée dans la baie de la batterie. Branchez l'adaptateur secteur à l'ordinateur et connectez à une prise secteur. Vous pouvez continuer à utiliser votre ordinateur sur l'alimentation du secteur pendant la recharge de votre batterie. Cependant, la recharge avec l'ordinateur éteint permet un temps de charge beaucoup plus rapide.

Remarque : Il est recommandé de recharger la batterie avant le coucher. Charger la batterie la nuit avant un voyage permet de commencer la journée suivante avec une batterie pleinement chargée.

Conditionnement d'une nouvelle batterie

Avant la première utilisation d'une batterie, un processus de conditionnement doit d'abord être suivi :

1. Connectez l'adaptateur secteur et chargez complètement la batterie.
2. Déconnectez l'adaptateur secteur.
3. Mettez l'ordinateur sous tension et utilisez-le sur l'alimentation de la batterie.
4. Videz entièrement la batterie jusqu'à ce que l'avertissement de batterie basse apparaisse.
5. Connectez de nouveau l'adaptateur secteur et chargez encore complètement la batterie.

Procédez encore ainsi jusqu'à ce que la batterie se charge et se décharge trois fois.

Utilisez ce processus de conditionnement pour toutes les nouvelles batteries ou si une batterie n'a pas été utilisée depuis longtemps.

Avertissement : N'exposez pas les batteries à des températures inférieures à 0°C (32°F) ou supérieures à 45°C (113°F). Les températures extrêmes peuvent être néfastes pour la batterie.

En suivant ce processus de conditionnement, vous conditionnez votre batterie pour accepter la charge maximale possible. Le non-respect de cette procédure ne permet pas d'avoir la charge maximale de la batterie et raccourcira également la durée de vie effective de votre batterie.

De plus, la durée de vie utile de la batterie est affectée de manière négative par ces types d'utilisation :

- Utilisation constante de l'ordinateur sur l'alimentation du secteur.
- Ne pas décharger/recharger la batterie à ses extrêmes comme décrit ci-dessus.
- Fréquence d'utilisation ; la batterie atteindra la fin de sa vie effective d'autant plus vite que vous l'utilisez souvent. Une batterie d'ordinateur standard a une durée de vie d'environ 300 charges.

Optimiser l'autonomie de la batterie

L'optimisation de l'autonomie de la batterie vous aide à obtenir le maximum des batteries, prolongeant le cycle charge/recharge et améliorant l'efficacité de la recharge. Il est recommandé de suivre les suggestions ci-dessous :

- Utilisez l'adaptateur secteur autant que possible, réservant la batterie pour l'utilisation en déplacement.
- Éjectez la Carte PC lorsqu'elle n'est pas utilisée, car elle continue à consommer de l'énergie (pour certains modèles).
- Conservez votre PC dans un endroit frais et sec. La température recommandée est de 10°C (50°F) à 30°C (86°F). Des températures conduisent la batterie à s'auto-décharger plus rapidement.

- Trop de recharges réduisent l'autonomie de la batterie.
- Prenez soin de votre adaptateur secteur et de la batterie.

Vérification du niveau de la batterie

La jauge de la batterie de Windows indique le niveau actuel de la batterie. Placez le curseur sur l'icône batterie/alimentation sur la barre des tâches pour voir le niveau actuel de la batterie.

Avertissement de batterie basse

Lors de l'utilisation de l'alimentation de la batterie, surveillez la jauge de la batterie de Windows.

Avertissement : Connectez l'adaptateur secteur dès que possible après que l'avertissement de batterie basse apparaît. Les données seront perdues si la batterie se vide complètement et l'ordinateur s'éteint.

Lorsque l'avertissement de batterie basse apparaît, la liste des actions recommandées dépend de votre situation :

Condition	Actions Recommandées
L'adaptateur secteur et une prise secteur sont disponibles.	<ol style="list-style-type: none">1. Branchez l'adaptateur secteur à l'ordinateur, puis connectez au secteur.2. Enregistrez tous les fichiers devant l'être.3. Remettez-vous au travail. <p>Éteignez l'ordinateur si vous souhaitez recharger la batterie rapidement.</p>

Condition	Actions Recommandées
L'adaptateur secteur ou une prise secteur n'est pas disponible.	<ol style="list-style-type: none"><li data-bbox="308 83 866 111">1. Enregistrez tous les fichiers devant l'être.<li data-bbox="308 114 738 142">2. Fermez toutes les applications.<li data-bbox="308 146 610 184">3. Éteignez l'ordinateur.

VOYAGE AVEC VOTRE ORDINATEUR

Cette section vous donne des conseils et des suggestions à prendre en considération lors des déplacements, courts ou longs, avec votre ordinateur.

Déconnexion du bureau

Procédez comme suit pour déconnecter votre ordinateur des accessoires externes :

1. Enregistrez les fichiers ouverts.
2. Retirez les disques du/des lecteurs optiques.
3. Arrêtez l'ordinateur.
4. Fermez l'écran.
5. Déconnectez le cordon de l'adaptateur secteur.
6. Déconnectez le clavier, le périphérique de pointage, l'imprimante, le moniteur externe et autres périphériques externes.
7. Déconnectez le cadenas Kensington si vous en utilisez un pour verrouiller votre ordinateur.

Courts déplacements

Lorsque vous vous déplacez pour de courtes distances, par exemple, de votre bureau à une salle de réunion.

Préparation de l'ordinateur

Avant de déplacer l'ordinateur, fermez et verrouillez l'écran pour le placer en mode de Sommeil. Vous pouvez maintenant emporter l'ordinateur en toute sécurité n'importe où dans l'immeuble. Pour réveiller l'ordinateur depuis le mode de sommeil, ouvrez l'écran; puis appuyez et relâchez le bouton d'alimentation.

Si vous emportez l'ordinateur au bureau d'un client ou dans un autre immeuble, vous pouvez décider d'arrêter l'ordinateur :

Appuyez sur la *touche Windows* + <C>, cliquez sur **Paramètres** > **Alimentation**, puis cliquez sur **Arrêter**.

Ou :

Vous pouvez placer l'ordinateur en mode de Sommeil en appuyant sur <Fn> + <F4>. Puis fermez l'écran.

Lorsque vous êtes prêt à utiliser l'ordinateur à nouveau, ouvrez l'écran ; puis appuyez et relâchez le bouton d'alimentation.

***Remarque** : L'ordinateur peut entrer en hibernation ou mode de veille profonde après avoir été en mode de veille pendant une certaine durée.*

Choses à emporter pour les réunions

Si votre réunion est assez courte, il n'est probablement pas nécessaire d'emporter autre chose que votre ordinateur. Si votre réunion est plus longue ou si votre batterie n'est pas complètement chargée, il peut être utile d'emporter l'adaptateur secteur pour brancher votre ordinateur dans la salle de réunion.

Si la salle de réunion n'a pas de prise secteur, réduisez la consommation de la batterie en mettant l'ordinateur en mode de Sommeil. Appuyez sur <Fn> + <F4> ou fermez l'écran à chaque fois que vous n'utilisez pas l'ordinateur de manière active.

Emporter l'ordinateur à la maison

Lorsque vous vous déplacez de votre bureau à votre maison ou inversement.

Préparation de l'ordinateur

Après avoir déconnecté votre ordinateur de votre bureau, procédez comme suit pour le préparer pour le trajet vers la maison :

- Vérifiez que vous avez retiré tous les médias et disques compacts des lecteurs. Si cela n'est pas fait, vous pourriez endommager les têtes de lecture.
- Placez l'ordinateur dans une mallette de protection qui peut empêcher à l'ordinateur d'être ballotté et le protéger en cas de chute.

Attention : Ne mettez rien contre l'écran de l'ordinateur. La pression exercée par d'autres objets empilés sur l'écran pourrait l'endommager.

Choses à emporter

À moins que vous n'ayez certaines de ces choses à la maison, emportez-les avec vous :

- Adaptateur secteur et cordon d'alimentation.
- Le poster de configuration imprimé.

Considérations spéciales

Suivez ces conseils pour protéger votre ordinateur pendant le trajet de et vers la maison:

- Minimisez les effets des variations de température en gardant l'ordinateur avec vous.
- En cas d'arrêt prolongé et si vous ne pouvez pas emporter l'ordinateur avec vous, placez-le dans le coffre de la voiture pour lui éviter une surchauffe.
- Les écarts de température et d'humidité peuvent provoquer de la condensation. Avant de mettre l'ordinateur en marche, laissez-le revenir à la température ambiante et vérifiez l'absence de condensation sur l'affichage. Lorsqu'il a subi un écart de température de plus de 10°C (18°F), laissez-lui le temps de s'acclimater progressivement. Dans la mesure du possible, laissez-le 30 minutes dans un endroit dont la température se situe à mi-chemin entre la température extérieure et celle de la pièce où il doit fonctionner.

Mise en place d'un bureau à la maison

Si vous travaillez fréquemment sur votre ordinateur à la maison, il peut être utile d'acheter un second adaptateur secteur pour l'utilisation à la maison. Avec un second adaptateur secteur, vous diminuerez le poids à porter.

Si vous utilisez votre ordinateur à la maison très souvent, vous pouvez aussi ajouter un clavier, un moniteur ou une souris externe.

Voyage avec l'ordinateur

Lorsque vous vous déplacez pour une plus longue distance, par exemple de votre bureau au bureau d'un client ou pour un voyage local.

Préparation de l'ordinateur

Préparez l'ordinateur comme pour l'emporter à la maison. Assurez-vous que la batterie dans l'ordinateur est chargée. Les services de sécurité des aéroports peuvent vous demander de le mettre sous tension.

Choses à emporter

Prenez les choses suivantes avec vous :

- Adaptateur secteur.
- Fichiers de pilotes imprimantes complémentaires si vous prévoyez d'utiliser une autre imprimante.

Considérations spéciales

En plus des conseils pour le trajet à la maison, suivez ces conseils pour protéger votre ordinateur pendant les voyages :

- Gardez toujours l'ordinateur avec vous, en bagage à main.
- Si possible, demandez que l'ordinateur soit inspecté manuellement. Les machines de sécurité à rayons X des aéroports sont sûres, mais ne faites pas passer l'ordinateur dans les détecteurs de métaux.

Voyage international avec l'ordinateur

Lorsque vous vous déplacez d'un pays à un autre.

Préparation de l'ordinateur

Préparez l'ordinateur comme pour un voyage normal.

Choses à emporter

Emportez les choses suivantes avec vous :

- Adaptateur secteur.
- Les cordons d'alimentation dont vous aurez besoin pour le ou les pays de destination.
- Fichiers de pilotes imprimantes complémentaires si vous prévoyez d'utiliser une autre imprimante.
- Justificatif d'achat pour les vérifications douanières éventuelles.
- Passeport de garantie internationale des voyageurs.

Considérations spéciales

Suivez les mêmes conseils que pour un voyage normal.

De plus, ces conseils sont utiles lors des voyages internationaux:

- En voyage à l'étranger, vérifiez que la tension locale et les spécifications du cordon de l'adaptateur secteur sont compatibles. Si ce n'est pas le cas, achetez un cordon d'alimentation compatible avec la tension locale. N'utilisez pas de convertisseur de tension vendu pour les appareils électroménagers pour alimenter l'ordinateur.
- Si vous utilisez le modem, vérifiez si le modem et le connecteur sont compatibles avec le système télécoms du pays dans lequel vous allez.

SÉCURITÉ DE L'ORDINATEUR

Votre ordinateur est un investissement important dont vous devez prendre soin. Apprenez à protéger et prendre soin de votre ordinateur.

Utilisation de mots de passe

Votre ordinateur est protégé des accès non autorisés par des mots de passe. La création de ces mots de passe crée plusieurs niveaux de protection pour votre ordinateur et vos données :

- Le mot de passe du superviseur prévient l'accès non autorisé à l'utilitaire du BIOS. Lorsqu'il est défini, vous devez entrer ce mot de passe pour accéder à l'utilitaire du BIOS. Voir « **Utilitaire du BIOS** » à **la page 102**.
- Le mot de passe de l'utilisateur prévient l'utilisation non autorisée de votre ordinateur. Combinez l'utilisation de ce mot de passe avec des vérifications du mot de passe au démarrage et à la reprise depuis l'hibernation (si disponible) pour une sécurité maximale.
- Le mot de passe à l'initialisation prévient l'utilisation non autorisée de votre ordinateur. Combinez l'utilisation de ce mot de passe avec des vérifications du mot de passe au démarrage et à la reprise depuis l'hibernation (si disponible) pour une sécurité maximale.

Important : N'oubliez pas votre mot de passe du superviseur ! Si vous oubliez ces mots de passe, veuillez contacter votre revendeur ou un centre de service agréé.

Entrée des mots de passe

Lorsqu'un mot de passe est défini, une invite de mot de passe apparaît au centre de l'écran.

- Lorsque le mot de passe du superviseur est défini, une invite apparaît lorsque vous appuyez sur **<F2>** pour accéder à l'utilitaire du BIOS lors de l'initialisation.
- Entrez le mot de passe du superviseur et appuyez sur **<Entrée>** pour accéder à l'utilitaire du BIOS. Si le mot de passe est incorrect, un message d'avertissement apparaît. Essayez de nouveau et appuyez sur **<Entrée>**.
- Lorsque le mot de passe de l'utilisateur est défini et le mot de passe à l'initialisation est activé, une invite apparaît lors de l'initialisation.
- Entrez le mot de passe de l'utilisateur et appuyez sur **<Entrée>** pour utiliser l'ordinateur. Si le mot de passe est incorrect, un message d'avertissement apparaît. Essayez de nouveau et appuyez sur **<Entrée>**.

Important : Vous avez trois essais pour entrer un mot de passe. Si vous n'avez pas entré le bon mot de passe après trois essais, le système s'arrête. Appuyez et maintenez le bouton d'alimentation pendant 4 secondes pour mettre l'ordinateur hors tension. Mettez de nouveau l'ordinateur sous tension, et essayez de nouveau.

ACER THEFT SHIELD

Remarque : Cette fonction est disponible sur certains modèles seulement.

Acer Theft Shield est un outil pour votre ordinateur qui aide à prévenir le vol en vous alertant si votre ordinateur est déplacé hors de portée de votre téléphone mobile Android ou du réseau sans fil sélectionné.

Pour démarrer Acer Theft Shield, double-cliquez sur l'icône *Acer Theft Shield* sur le *Bureau*, ou depuis *Démarrer* commencez simplement à saisir 'Acer Theft Shield' Pour ouvrir *Rechercher* et lister les résultats.

Remarque : *Acer Theft Shield* nécessite un mot de passe d'ouverture de session Windows. Si vous n'avez pas défini un mot de passe, il vous sera rappelé d'en définir un.

Une fois Acer Theft Shield exécuté, vous serez invité à sélectionner le type de détection que vous souhaitez utiliser. Vous pouvez sélectionner :

- **Utiliser un téléphone Android.**
- **Utiliser un réseau Wi-Fi.**



Si vous sélectionnez **Utiliser un téléphone Android**, un code QR sera affiché que vous pouvez lire avec votre téléphone. Le code QR contient un lien qui vous permettra de télécharger l'appli Android sur votre téléphone.

Astuce : Si vous ne sélectionnez pas d'utiliser un téléphone Android à ce stade, vous pouvez choisir d'utiliser un téléphone Android à tout moment dans les « **Paramètres** » à la page 88.

Remarque : Si votre téléphone ne dispose pas d'un lecteur de code-barres installé, vous devrez en télécharger un avant de pouvoir lire le code QR.



Une fois l'appli Android téléchargée sur votre téléphone, cliquez sur **Suivant** pour démarrer la configuration d'Acer Theft Shield. Cliquez sur **Démarrer** pour activer la fonctionnalité point d'accès Wi-Fi de votre notebook, ce qui permettra à votre téléphone de détecter le notebook.

Utiliser Acer Theft Shield

Général

Une fois que vous avez choisi la méthode à utiliser, la page *Général* sera affichée qui vous permet d'activer Acer Theft Shield et de sélectionner une combinaison de touches pour activer Acer Theft Shield.

Vous pouvez appuyer sur la combinaison de touches pour protéger votre ordinateur à tout moment.

Paramètres

La page *Paramètres* permet de modifier les paramètres d'alarme et également de définir des notifications sur votre téléphone Android.

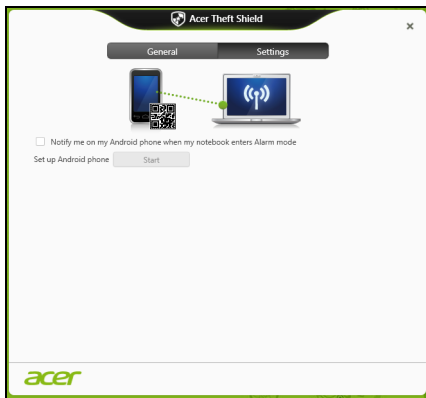

Appuyez sur **Modifier** sous *Configurer le point d'accès Wi-Fi de votre notebook* pour changer le SSID diffusé par votre notebook lors de la liaison à votre téléphone mobile Android.

Vous pouvez également modifier la durée de l'alarme de notification dans le menu déroulant sous les *Paramètres du mode d'alarme*.

Astuce : Pour afficher le code QR et télécharger l'appli Android à nouveau, cliquez sur l'icône .

SE CONNECTER À UN RÉSEAU

Fonction réseau intégrée

La fonction réseau intégrée vous permet de connecter votre ordinateur à un réseau Ethernet.

Pour utiliser la fonction réseau, connectez un câble Ethernet du port Ethernet (RJ-45) à l'arrière de l'ordinateur à une prise réseau ou à un concentrateur réseau.

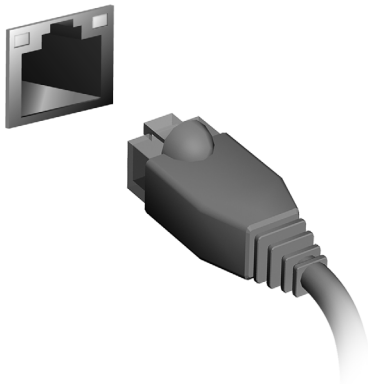

RÉSEaux SANS FIL

Se connecter à Internet

La connexion sans fil de votre ordinateur est activée par défaut.

Windows détectera et affichera une liste des réseaux sans fil disponibles pendant la configuration. Sélectionnez votre réseau, et entrez le mot de passe si nécessaire.

Dans le cas contraire, ouvrez Internet Explorer et suivez les instructions.

Veillez consulter la documentation de votre routeur ou de votre FAI.

Acer Instant Connect

Instant Connect (Connexion instantanée) assure une connexion plus rapide à un des réseaux auquel votre ordinateur se connecte le plus souvent.

Acer Instant Update

Instant update est utilisé pour mettre à jour le contenu des applications suivantes automatiquement à la reprise du système et quand une connexion Internet est disponible :

- Navigateur : Internet Explorer 9 et au-dessus (à l'exclusion sites de vidéos).
- Email : Outlook 2010 et au-dessus.

Réseaux sans fil

On entend par LAN sans fil ou WLAN un réseau local sans fil reliant deux ordinateurs entre eux, voire plus, sans utiliser de câbles. Mettre en œuvre un réseau Wi-Fi est un jeu d'enfant et vous permet de partager des fichiers, des périphériques et une connexion Internet.

Quels sont les avantages d'un réseau sans fil ?

Mobilité

Les réseaux locaux sans fil vous permettent, ainsi qu'aux autres utilisateurs de votre réseau domestique, de partager l'accès aux fichiers et périphériques connectés au réseau (une imprimante ou un scanner, par exemple).

Vous pouvez également partager une connexion Internet avec d'autres ordinateurs installés chez vous.

Rapidité et simplicité d'installation

Installer un réseau local sans fil peut être rapide et aisé et élimine la nécessité de faire passer des câbles par les murs et les plafonds.

Composants d'un réseau local sans fil

Pour installer un réseau sans fil chez vous, vous aurez besoin des composants suivants :

Point d'accès (routeur)

Les points d'accès (routeurs) sont des émetteurs/récepteurs bidirectionnels qui diffusent des données dans l'environnement proche. Les points d'accès font office de médiateur entre le réseau câblé et le réseau sans fil. La plupart des routeurs intègrent un modem DSL qui vous permet de bénéficier d'une connexion Internet DSL haut débit. Le fournisseur d'accès Internet (FAI) que vous avez choisi fournit normalement le modem/routeur lorsque vous souscrivez aux services qu'ils proposent. Lisez attentivement la documentation fournie avec votre point d'accès/routeur pour des instructions d'installation détaillées.

UTILISER UNE CONNEXION BLUETOOTH

Bluetooth est une technologie qui vous permet de transférer des données sans fil sur de courtes distances entre les différents types de périphériques. Les appareils Bluetooth comprennent des ordinateurs, des téléphones mobiles, des tablettes, des casques sans fil et des claviers.

Pour utiliser Bluetooth, vous devez vous assurer de ce qui suit :

1. Bluetooth est activé sur les deux appareils.
2. Vos appareils sont « associés » (ou connectés).

Activer et désactiver Bluetooth

L'adaptateur Bluetooth doit être activé sur les deux appareils. Pour votre ordinateur, cela peut être un commutateur externe, un paramètre logiciel, ou une clé Bluetooth séparée branchée sur port USB de l'ordinateur (si aucun adaptateur Bluetooth interne n'est disponible).

Remarque : *Veillez consulter le manuel du propriétaire de vos appareils afin de déterminer comment activer son adaptateur Bluetooth.*

Puis, depuis la zone de notification, cliquez sur l'icône Bluetooth et sélectionnez **Ouvrir les paramètres**.

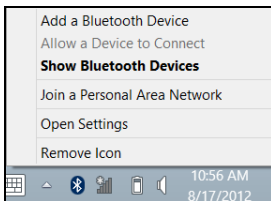

Cochez la case **Autoriser les périphériques Bluetooth à rechercher cet ordinateur**, cliquez sur **Appliquer**, puis cliquez sur **OK**.

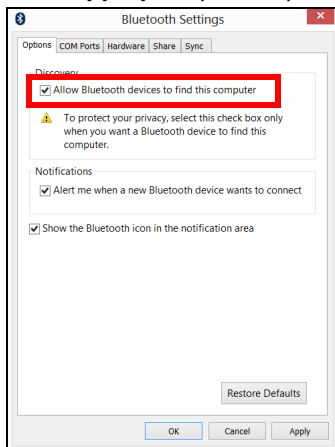

L'adaptateur Bluetooth dans votre ordinateur est maintenant activé et prêt pour vous ajoutez des périphériques Bluetooth.

Pour désactiver l'adaptateur Bluetooth de votre ordinateur, procédez comme suit :

1. Appuyez sur la *touche Windows* + <W> puis saisissez **Sans fil**.
2. Dans les résultats, cliquez sur **Sans fil**.
3. Cliquez sur le commutateur sous **Bluetooth** pour l'activer/désactiver.

Ajouter un périphérique Bluetooth

Chaque nouvel appareil doit d'abord être « associé » avec l'adaptateur Bluetooth de votre ordinateur. Cela signifie qu'il doit d'abord être authentifié pour des raisons de sécurité. Vous ne devez associer qu'une fois. Après cela, simplement activer l'adaptateur Bluetooth des deux appareils les connectera.

Depuis la zone de notification, cliquez sur l'icône Bluetooth et sélectionnez **Ajouter un périphérique Bluetooth**.

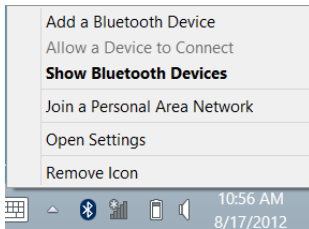

Cliquez sur le périphérique que vous souhaitez ajouter.



Un code s'affiche sur votre ordinateur, qui doit correspondre au code affiché sur votre appareil. Sélectionnez **Oui**. Ensuite, accepter l'association de votre appareil.

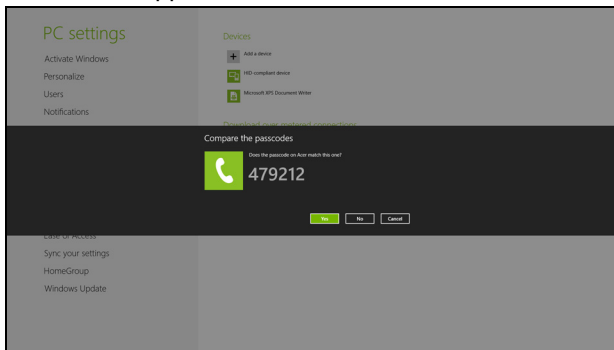

Remarque : Certains appareils utilisant d'anciennes versions de la technologie Bluetooth nécessitent que les deux appareils entrent un code PIN. Au cas où l'un des appareils ne permet pas l'entrée (comme pour un casque), le mot de passe est codé en dur dans l'appareil (en général « 0000 » ou « 1234 »). Consultez le manuel d'utilisation de votre appareil pour plus d'informations.

Votre périphérique apparaîtra dans la liste des périphériques s'il a été associé avec succès. Ouvrez le **Panneau de configuration** et sous **Matériel et audio**, cliquez sur **Afficher les périphériques et imprimantes**. Cliquez droit sur votre périphérique et sélectionnez **Opérations avancées > Se connecter à la fenêtre d'opération**.

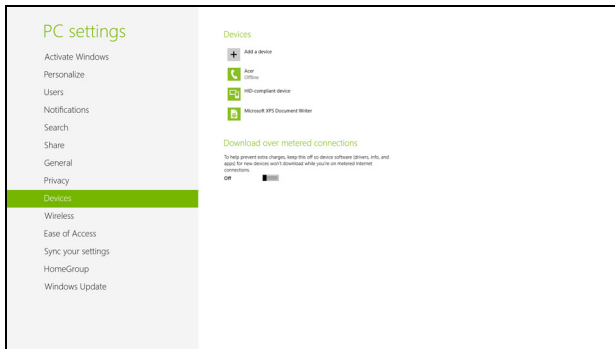

La fenêtre d'opération vous permet de lire la musique et le son depuis votre appareil via votre ordinateur, d'envoyer des fichiers à votre appareil et de modifier les paramètres Bluetooth.

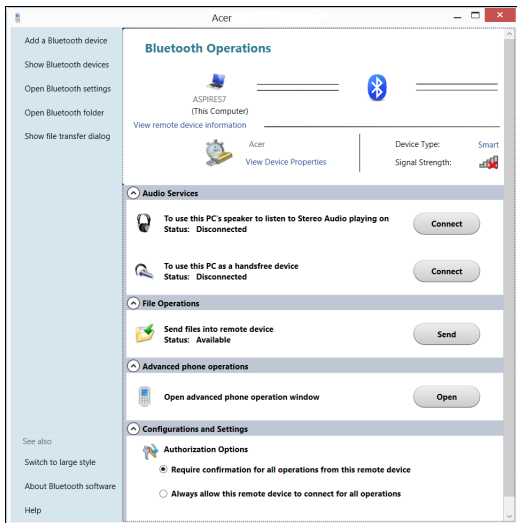

HDMI

HDMI (interface multimédia haute définition) est une interface audio/vidéo entièrement numérique, non comprimée, largement prise en charge. HDMI fournit une interface entre toute source audio/vidéo numérique compatible, telle qu'un décodeur, un lecteur de DVD et un récepteur A/V, et un audio numérique et/ou moniteur vidéo compatible, tel qu'un téléviseur numérique, sur un seul câble.

Utilisez le port HDMI sur votre ordinateur pour connecter un équipement audio et vidéo haut de gamme. Un seul câble permet une installation propre et une connexion rapide.

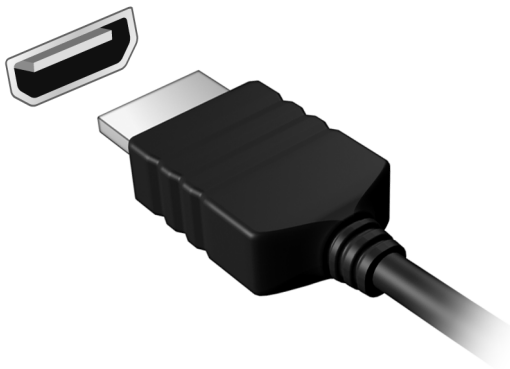

UNIVERSAL SERIAL BUS (USB)

Le port USB est un port série à haute vitesse qui permet de connecter des périphériques USB sans occuper les ressources du système.

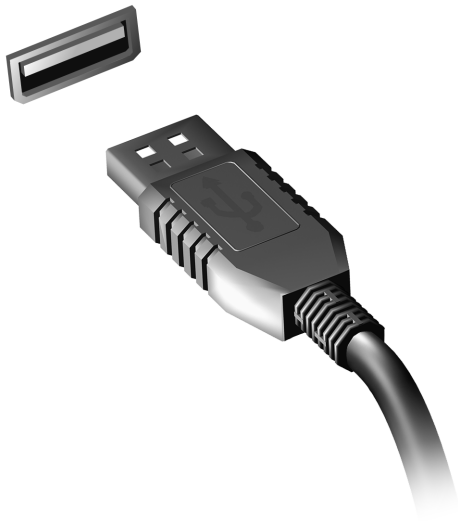

LECTURE DE FILMS DVD

Lorsque le module lecteur de DVD est installé dans la baie lecteur optique, vous pouvez lire les films DVD sur votre ordinateur.

1. Insérez un DVD.
2. La lecture du film DVD commence automatiquement après quelques secondes.

Important ! Lorsque vous exécutez DVD Player pour la première fois, le programme vous demande d'entrer le code de zone. Les DVD sont disponibles pour 6 zones.

Code de zone	Pays ou région
1	États-Unis d'Amérique, Canada
2	Europe, Moyen-Orient, Afrique du Sud, Japon
3	Asie du sud-est, Taïwan, Corée du sud
4	Amérique Latine, Australie, Nouvelle-Zélande
5	Ex-U.R.S.S., certaines régions d'Afrique, Inde
6	République Populaire de Chine

Remarque : Pour modifier le code de zone, insérez un film DVD d'une zone différente dans le lecteur de DVD.

Lorsque votre ordinateur est réglé sur un code de zone, il ne lira que les DVD pour cette zone. Vous pouvez choisir le code de zone cinq fois au maximum (y compris la première fois), après quoi cette sélection est définitive.

Une récupération de votre disque dur ne réinitialise pas le nombre de sélections du code de zone.

UTILITAIRE DU BIOS

L'utilitaire du BIOS est un programme de configuration matérielle intégré dans le BIOS de l'ordinateur.

Votre ordinateur est déjà configuré et optimisé de manière appropriée et il n'est pas nécessaire d'exécuter cette utilitaire. Cependant, si vous avez des problèmes de configuration, il est nécessaire de l'exécuter.

Pour activer l'utilitaire du BIOS, appuyez sur <F2> pendant le POST, lorsque le logo de l'ordinateur est affiché.

Séquence d'initialisation

Pour définir la séquence d'initialisation dans l'utilitaire du BIOS, activez l'utilitaire du BIOS, puis sélectionnez **Boot** dans les catégories affichées en haut de l'écran.

Définition des mots de passe

Pour définir un mot de passe à l'initialisation, activez l'utilitaire du BIOS, puis sélectionnez **Security** dans les catégories affichées en haut de l'écran. Trouvez **Password on boot**: et utilisez les touches <F5> et <F6> pour activer cette fonction.

FOIRE AUX QUESTIONS

Vous trouverez ici une liste des situations qui peuvent apparaître lors de l'utilisation de l'ordinateur, ainsi que des solutions pour chacune.

J'ai mis sous tension, mais l'ordinateur ne démarre pas ou ne s'initialise pas

Vérifiez l'indicateur d'alimentation :

- Si l'indicateur n'est pas allumé, l'ordinateur n'est pas alimenté. Vérifiez ce qui suit :
 - Si vous utilisez la batterie, son niveau de charge peut être trop bas et ne pas pouvoir alimenter l'ordinateur. Connectez l'adaptateur secteur pour recharger la batterie.
 - Assurez-vous que l'adaptateur secteur est branché de manière appropriée à l'ordinateur et à une prise électrique.
- Si l'indicateur est allumé, vérifiez ce qui suit :
 - Le lecteur optique contient-il un disque ? Retirez-le et appuyez sur <Ctrl> + <Alt> + <Suppr> pour redémarrer le système.
 - Avez-vous un périphérique de stockage USB (clé USB ou un Smartphone) branché à votre ordinateur ? Débranchez-le et appuyez sur <Ctrl> + <Alt> + <Suppr> pour redémarrer le système.

Rien n'apparaît à l'écran

Le système de gestion de l'alimentation de l'ordinateur éteint l'écran automatiquement pour économiser l'énergie. Appuyez sur une touche pour rallumer l'écran.

Si l'appui sur une touche ne rallume pas l'écran, il peut y avoir trois raisons :

- Le niveau de la luminosité est peut-être trop bas. Appuyez sur <Fn> + <▷> (augmenter) pour ajuster le niveau de la luminosité.
- Le périphérique d'affichage est peut-être réglé sur un moniteur externe. Appuyez sur la touche spéciale de choix de l'affichage <Fn> + <F5> pour retourner l'affichage à l'ordinateur.
- Si l'indicateur de Sommeil est allumé, l'ordinateur est en mode de Sommeil. Appuyez et relâchez le bouton d'alimentation pour la reprise.

Aucun son ne sort de l'ordinateur

Vérifiez ce qui suit :

- Le son est peut-être désactivé. Dans Windows, vérifiez l'icône de contrôle du son (un haut-parleur) sur la barre des tâches. Si elle est barrée, cliquez sur l'icône et désélectionnez l'option **Tous muets**.
- Le niveau du volume est peut-être trop bas. Dans Windows, vérifiez l'icône de contrôle du son sur la barre des tâches. Vous pouvez utiliser les boutons de contrôle du volume pour ajuster le volume.
- Si un casque stéréo, des écouteurs ou des haut-parleurs externes sont connectés au port de sortie audio de l'ordinateur, les haut-parleurs internes sont éteints automatiquement.

Je veux éjecter le plateau du lecteur optique sans mettre l'ordinateur sous tension

Le lecteur optique a un trou d'éjection mécanique. Insérez tout simplement la pointe d'un stylo ou d'un trombone dans le trou et appuyez pour éjecter le plateau.

Le clavier ne répond pas

Essayez de connecter un clavier externe au port USB sur l'ordinateur. S'il fonctionne, contactez votre revendeur ou un centre de service agréé car le câble interne du clavier est peut-être déconnecté.

L'imprimante ne fonctionne pas

Vérifiez ce qui suit :

- Assurez-vous que l'imprimante est branchée à une prise secteur et est sous tension.
- Assurez-vous que le câble de l'imprimante est bien branché dans un port USB et dans le port correspondant de l'imprimante.

Demande de service

Garantie internationale des voyageurs (International Travelers Warranty : ITW)

Votre ordinateur est couvert par une garantie internationale des voyageurs (ITW) qui vous permet d'avoir l'esprit libre et tranquille lorsque vous voyagez. Notre réseau de centres de maintenance agréés est prêt à vous venir en aide.

Un passeport ITW est fourni avec votre ordinateur. Ce passeport contient tout ce que vous devez savoir sur le programme ITW. Ce livret contient la liste des centres de maintenance agréés. Lisez le passeport avec soin.

Ayez toujours le passeport ITW avec vous, surtout lorsque vous voyagez, pour pouvoir bénéficier du support de nos centres de maintenance. Placez votre preuve d'achat dans le rabat à l'intérieur de la couverture du passeport ITW.

Si le pays dans lequel vous voyagez n'a pas de centre de maintenance agréé ITW Acer, vous pouvez tout de même contacter nos bureaux internationaux. Veuillez visiter **www.acer.com**

Avant d'appeler

Veuillez préparer les informations qui suivent avant d'appeler Acer pour un service en ligne, et veuillez être à côté de votre ordinateur lorsque vous appelez. Avec votre aide, nous pouvons réduire la durée de l'appel et vous aider à résoudre vos problèmes efficacement. Si votre ordinateur affiche des messages d'erreur ou émet des avertissements sonores, notez-les lorsqu'ils apparaissent à l'écran (ou leur nombre et leur séquence pour les avertissements sonores).

Il vous est demandé de fournir les informations suivantes :

Nom :

Adresse :

Numéro de téléphone :

Type de système et modèle :

Numéro de série :

Date d'achat :

Dépannage

Ce chapitre présente les solutions aux problèmes relativement courants. Lisez-le avant d'appeler un technicien à l'apparition d'un problème. Les solutions à des problèmes plus sérieux demandent l'ouverture de l'ordinateur. N'essayez pas d'ouvrir l'ordinateur par vous-même. Contactez votre revendeur ou un centre de service agréé pour assistance.

Conseils de dépannage

Cet ordinateur a une conception avancée qui affiche des messages d'erreur à l'écran pour vous aider à résoudre les problèmes.

Si le système affiche un message d'erreur ou un symptôme d'erreur survient, consultez « Messages d'erreur » ci-dessous. Si le problème ne peut pas être résolu, contactez votre revendeur. Voir « **Demande de service** » à la page 105.

Messages d'erreur

Si vous recevez un message d'erreur, notez-le et prenez les mesures correctrices. Le tableau qui suit donne la liste des messages d'erreur système en ordre alphabétique et les mesures correctrices recommandées.

Messages d'erreur	Action correctrice
-------------------	--------------------

CMOS battery bad	Contactez votre revendeur ou un centre de service agréé.
------------------	--

Messages d'erreur	Action correctrice
CMOS checksum error	Contactez votre revendeur ou un centre de service agréé.
Disk boot failure	Insérez une disquette système (démarrable), puis appuyez sur <Entrée> pour réinitialiser.
Equipment configuration error	Appuyez sur <F2> (lors du POST) pour accéder à l'utilitaire du BIOS, puis appuyez Exit dans l'utilitaire du BIOS pour réinitialiser.
Hard disk 0 error	Contactez votre revendeur ou un centre de service agréé.
Hard disk 0 extended type error	Contactez votre revendeur ou un centre de service agréé.
I/O parity error	Contactez votre revendeur ou un centre de service agréé.
Keyboard error or no keyboard connected	Contactez votre revendeur ou un centre de service agréé.
Keyboard interface error	Contactez votre revendeur ou un centre de service agréé.
Memory size mismatch	Appuyez sur <F2> (lors du POST) pour accéder à l'utilitaire du BIOS, puis appuyez Exit dans l'utilitaire du BIOS pour réinitialiser.

Si vous avez toujours des problèmes après avoir passé en revue les mesures correctrices, veuillez contacter votre revendeur ou un centre de service agréé.

Conseils et astuces pour utiliser Windows 8

Nous savons que c'est un nouveau système d'exploitation et qu'un certain temps sera nécessaire pour s'y habituer, c'est pourquoi nous avons créé quelques conseils pour vous aider à commencer.

Il y a trois concepts que vous pouvez vouloir garder à l'esprit

1. Démarrer

Le bouton Démarrer n'est plus disponible ; vous pouvez lancer les applis depuis l'écran Démarrer.

2. Vignettes

Les vignettes dynamiques sont similaires aux miniatures des applis.

3. Icônes

Les icônes vous permettent d'exécuter des fonctions utiles, telles que partager le contenu, éteindre votre PC ou modifier les paramètres.

Comment puis-je accéder aux icônes ?

Déplacez le curseur vers le coin supérieur ou inférieur droit de l'écran pour accéder aux icônes, ou appuyez sur la *touche Windows* + <C>.

Comment puis-je aller à Démarrer ?

Appuyez sur la *touche Windows* sur le clavier, appuyez sur la *touche Windows* + <C> et cliquez sur **Démarrer**, ou déplacez le curseur vers le coin inférieur gauche de l'écran et cliquez sur **Démarrer**.

Comment puis-je passer d'une appli à une autre ?

Déplacez le curseur vers le bord gauche de l'écran pour afficher les miniatures des applis qui sont actuellement exécutées.

Vous pouvez également appuyer la *touche Windows* + <**Tab**> pour ouvrir et défiler dans les applis actuelles.

Comment puis-je éteindre mon ordinateur ?

Appuyez la *touche Windows* + <**C**>, cliquez sur **Paramètres** > **Alimentation** et sélectionnez l'action que vous voulez effectuer. Vous pouvez également depuis le *Bureau* cliquer sur **Bouton d'alimentation Acer** et sélectionnez l'action que vous voulez effectuer.

Pourquoi y a-t-il une nouvelle interface ?

La nouvelle interface de Windows 8 est conçue pour fonctionner avec la saisie tactile. Les applis de Windows Store utiliseront automatiquement tout l'écran et ne nécessitent pas d'être fermées de la manière traditionnelle. Les applis de Windows Store seront affichées sur Démarrer en utilisant les vignettes dynamiques.

Que sont les 'vignettes dynamiques' ?

Les vignettes dynamiques sont similaires aux miniatures des applis qui seront mises à jour avec du nouveau contenu chaque fois que vous êtes connecté à Internet. Ainsi, par exemple, vous pouvez afficher la météo ou les mises à jour de la bourse sans avoir à ouvrir l'appli.

Comment déverrouiller mon ordinateur ?

Appuyez sur n'importe quelle touche et cliquez sur une icône de compte utilisateur pour déverrouiller l'ordinateur. Si votre compte a un mot de passe, vous devrez entrer le mot de passe pour continuer.

Comment personnaliser mon ordinateur ?

Vous pouvez personnaliser *Démarrer* avec une image d'arrière-plan ou en organisant les vignettes pour répondre à vos besoins personnels.

Pour changer l'arrière-plan, appuyez la *touche Windows* + <C> et cliquez sur **Paramètres** > **Changer les paramètres du PC** > **Personnaliser**. Cliquez sur **Écran Démarrer** en haut de la page et sélectionnez une couleur et une image.

Comme déplacer les vignettes ?

Cliquez et maintenez une vignette pour la sélectionner, puis faites la glisser sur l'endroit de l'écran *Démarrer* où vous voulez qu'elle apparaisse. D'autres vignettes seront déplacées pour accommoder la vignette dans son nouvel emplacement.

Puis-je agrandir ou réduire les vignettes ?

Cliquez-droit sur une vignette, puis sélectionnez **Plus petite** ou **Plus grande** dans le menu qui apparaît en bas de l'écran.

Comment puis-je personnaliser l'écran verrouillé ?

Vous pouvez personnaliser l'écran verrouillé avec une image différente ou pour afficher votre statut rapide et les notifications pour répondre à vos besoins personnels.

Pour changer l'arrière-plan, appuyez la *touche Windows* + <C> et cliquez sur **Paramètres** > **Changer les paramètres du PC** > **Personnaliser**. Cliquez sur **Écran verrouillé** en haut de la page et sélectionnez l'image et les applis que vous souhaitez voir sur l'écran verrouillé.

Alors, comment puis-je fermer une appli ?

Déplacez le curseur vers le haut de l'écran et cliquez puis faites glisser la fenêtre vers le bas pour fermer l'appli.

Vous pouvez fermer des applis à partir des miniatures sur le bord gauche de l'écran en cliquant-droit sur une miniature et en sélectionnant **Fermer**.

Puis-je changer la résolution de l'écran ?

Depuis *Démarrer*, commencez à saisir « Panneau de configuration » pour ouvrir *Rechercher* et afficher les résultats. Cliquez sur **Panneau de configuration** > **Ajuster la résolution de l'écran**.

Je veux utiliser Windows comme j'en ai l'habitude. Rendez-moi mon bureau !

Depuis *Démarrer* cliquez sur la vignette du **Bureau** pour voir un bureau traditionnel. Vous pouvez épingler des applis que vous utilisez fréquemment sur la barre des tâches pour les ouvrir facilement.

Si vous cliquez sur une applis qui n'est pas une appli Windows Store, Windows ouvrira l'appli automatiquement sous *Bureau*.

Où sont mes applis ?

Depuis *Démarrer*, commencez simplement à saisir le nom de l'appli que vous souhaitez ouvrir, et *Rechercher* s'ouvrira automatiquement et listera les résultats.

Pour afficher la liste complète des applis, appuyez sur la barre d'espace ou la *touche Menu* et cliquez sur **Toutes les applis**.

Comment puis-je faire apparaître une appli sur Démarrer ?

Si vous êtes dans *Toutes les applis* et vous souhaitez faire apparaître une appli sur *Démarrer*, vous pouvez sélectionner l'appli et cliquer-droit dessus. Sélectionnez **Épingler au menu Démarrer** dans le menu qui apparaît en bas de l'écran.

Comment supprimer une vignette de Démarrer ?

Cliquez-droit sur la vignette, puis sélectionnez **Détacher du menu Démarrer** dans le menu qui apparaît en bas de l'écran.

Comment puis-je faire apparaître une appli sur ma barre des tâches dans le Bureau ?

Si vous êtes dans *Toutes les applis* et vous souhaitez faire apparaître une appli sur la barre des tâches dans *Bureau*, vous pouvez sélectionner l'appli et cliquer-droit dessus. Sélectionnez **Épingler à la barre des tâches** dans le menu qui apparaît en bas de l'écran.

Comment puis-je installer des applis ?

Vous pouvez télécharger des applis Windows Store depuis le *Store*. Un ID Microsoft sera nécessaire pour acheter et télécharger des applis depuis le *Store*.

Je ne peux pas trouver des applis comme Bloc-notes et Paint !

Où sont-ils ?

Depuis *Démarrer*, vous pouvez simplement commencer à saisir le nom de l'appli que vous recherchez pour ouvrir *Rechercher* et lister les résultats. Vous pouvez également ouvrir *Toutes les applis* et faites défiler jusqu'à « Accessoires Windows » pour voir la liste des programmes hérités.

Qu'est-ce qu'un ID (compte) Microsoft ?

Un compte Microsoft est une adresse e-mail et mot de passe que vous utilisez pour vous connecter à Windows. Vous pouvez utiliser n'importe quelle adresse e-mail, mais il est préférable de choisir celle que vous utilisez déjà pour communiquer avec les amis et vous connecter à vos sites Web préférés. Lorsque vous vous connectez à votre PC avec un compte Microsoft, vous connecterez votre PC aux personnes, fichiers et appareils que vous aimez.

Est-ce nécessaire ?

Un ID Microsoft n'est pas nécessaire pour utiliser Windows 8, mais cela rend la vie plus facile parce que vous pouvez synchroniser les données entre différentes machines auxquelles vous vous connectez à l'aide d'un ID de Microsoft.

Comment puis-je en obtenir un ?

Si vous avez déjà installé Windows 8 et vous ne vous êtes pas connecté avec un compte Microsoft ou vous n'avez pas de compte Microsoft et vous souhaitez en obtenir un, appuyez la *touche Windows* + <C> et cliquez sur **Paramètres > Changer les paramètres du PC > Utilisateurs > Passer à un compte Microsoft**, et suivez les instructions à l'écran.

Comment ajouter un favori à Internet Explorer ?

Internet Explorer 10 n'a pas les favoris traditionnels, au lieu de cela vous pouvez épingler des raccourcis à *Démarrer*. Une fois que la page est ouverte, cliquez-droit n'importe où sur la page pour ouvrir le menu en bas de l'écran. Cliquez sur **Épingler au menu Démarrer**.

Comment puis-je rechercher les mises à jour Windows ?

Appuyez la *touche Windows* + <C> et cliquez sur **Paramètres > Changer les paramètres du PC > Mise à jour Windows**. Cliquez sur **Rechercher les mises à jour maintenant**.

Où puis-je avoir plus d'informations ?

Pour plus d'informations, veuillez visiter :

- Tutoriels de Windows 8 : www.acer.com/windows8-tutorial
- FAQ du support : www.acer.com/support

AVIS RÉGLEMENTAIRES ET DE SÉCURITÉ

DÉCLARATION FCC

Cet appareil a été testé et reconnu conforme aux normes applicables au matériel informatique de Classe B, en vertu de l'article 15 des Réglementations de la FCC. Ces normes visent à fournir aux installations résidentes une protection raisonnable contre les interférences. Cet appareil génère, utilise et peut diffuser des signaux radioélectriques. En outre, s'il n'est pas installé et employé conformément aux instructions, il peut provoquer des interférences nuisibles aux communications radio.

Quoi qu'il en soit, on ne peut pas garantir que des interférences ne se produiront pas dans certaines installations. Si l'appareil est à l'origine de nuisances vis-à-vis de la réception de la radio ou de la télévision, ce que l'on peut déterminer en l'allumant puis en l'éteignant, il est recommandé à l'utilisateur de prendre l'une des mesures suivantes pour tenter de remédier à ces interférences :

- Réorientez ou changez l'antenne réceptrice de place.
- Éloignez l'appareil du récepteur.
- Branchez l'appareil à une prise appartenant à un circuit différent de celui du récepteur.
- Consultez le fournisseur ou un technicien radiotélévision expérimenté.

Avis : Câbles blindés

Des câbles blindés doivent être utilisés pour la connexion avec d'autres appareils informatiques afin de conserver la conformité aux normes FCC.

AVIS : APPAREILS PÉRIPHÉRIQUES

Seuls des périphériques (appareils entrée/sortie, terminaux, imprimantes) certifiés comme étant conformes aux limites de la classe B peuvent être connectés à cet appareil. Le fonctionnement avec des périphériques non certifiés causera probablement nuisances vis-à-vis de la réception de la radio ou de la télévision.

Attention : Les changements ou modifications qui ne seraient pas expressément approuvés par le fabricant, pourraient faire perdre à l'utilisateur le droit à faire fonctionner l'appareil qui est décerné par la Federal Communications Commission.

NOTICE FOR CANADA

This Class B digital apparatus complies with Canadian ICES-003.

Remarque à l'intention des utilisateurs canadiens

Cet appareil numérique de la classe B est conforme à la norme NMB-003 du Canada.

CONFORME À LA CERTIFICATION RÉGLEMENTAIRE RUSSE



ME61

DÉCLARATION SUR LES PIXELS DE L'ÉCRAN ACL

L'écran ACL est produit avec des techniques de fabrication à haute précision. Néanmoins, des pixels peuvent de temps en temps disparaître ou apparaître comme des points noirs ou rouge. Ceci n'a aucun effet sur l'image enregistrée et n'est pas une dysfonction.

AVIS RÉGLEMENTAIRES DU PÉRIPHÉRIQUE RADIO

Remarque : *Les informations réglementaires ci-dessous sont pour les modèles avec réseau sans-fil et/ou Bluetooth seulement.*

Pour prévenir les interférences radioélectriques aux services sous licence, cet appareil est destiné à une utilisation dans un bâtiment.

Ce produit est conforme aux standards de fréquence radioélectrique et de sécurité des pays et régions dans lesquels il a été approuvé pour une utilisation sans-fil. Selon les configurations, ce produit peut ou non contenir des périphériques de radio sans-fil (p.ex. des modules réseau sans-fil et/ou Bluetooth). Les informations ci-dessous sont pour les produits avec de tels périphériques.

Déclaration de conformité pour les pays de l'UE.

Acer déclare par la présente que cet ordinateur est conforme aux exigences essentielles et autres dispositions concernées de la Directive 1999/5/EC.

Canaux d'opération sans fil pour différents domaines

Amérique du nord	2,412-2,462 GHz	Canal 01 à Canal 11
Japon	2,412-2,484 GHz	Canal 01 à Canal 14
Europe ETSI	2,412-2,472 GHz	Canal 01 à Canal 13

France : Bande de fréquence sans fil restreinte.

Certaines régions de France ont une bande de fréquence restreinte. La puissance maximale autorisée en intérieure dans le pire cas :

- 10 mW pour toute la bande 2,4 GHz (2400 MHz - 2483,5 MHz)
- 100 mW pour les fréquences entre 2446,5 MHz et 2483,5 MHz

Remarque : Les canaux 10 à 13 inclus opèrent dans la bande 2446,6 MHz à 2483,5 MHz.

Il y a plusieurs possibilités pour l'utilisation en extérieur : Dans des propriétés privées ou dans des propriétés privées de personnes publiques, l'utilisation est sujette à une procédure d'autorisation préliminaire par le Ministère de la Défense, avec une puissance maximale autorisée de 100 mW dans la bande 2446,5 - 2483,5 MHz. L'utilisation en extérieur dans une propriété publique n'est pas autorisée.

Dans les départements listés ci-dessous, pour toute la bande 2,4 GHz :

- La puissance maximale autorisée en intérieur est 100 mW
- La puissance maximale autorisée en extérieur est 10 mW

Les départements dans lesquels l'utilisation de la bande 2400 - 2483,5 MHz est autorisée avec un EIRP inférieur à 100 mW en intérieur et inférieur à 10 mW en extérieur :

01 Ain Orientales	25 Doubs	59 Nord	70 Haute-Saône
02 Aisne	26 Drome	60 Oise	71 Saône-et-Loire
03 Allier	32 Gers	61 Orne	75 Paris
05 Hautes-Alpes	36 Indre	63 Puy-de-Dôme	82 Tarn-et-Garonne
08 Ardennes	37 Indre-et-Loire	64 Pyrénées-Atlantiques	84 Vaucluse
09 Ariège	41 Loir-et-Cher	66 Pyrénées-Orientales	88 Vosges
11 Aude	45 Loiret	67 Bas-Rhin	89 Yonne
12 Aveyron	50 Manche	68 Haut-Rhin	90 Territoire de Belfort
16 Charente	55 Meuse		94 Val-de-Marne
24 Dordogne	58 Nièvre		

Cette spécification changera avec le temps, pour vous permettre d'utiliser votre carte réseau sans fil dans plus de régions en France.

Veuillez consulter l'ARCEP pour obtenir les dernières informations (<http://www.arcep.fr/>).

Remarque : Votre carte WLAN transmet moins de 100 mW, mais plus de 10 mW.

Liste de codes de pays

Cet appareil peut être utilisé dans les pays suivants :

Pays	ISO 3166 Code à 2 lettres	Pays	ISO 3166 Code à 2 lettres
Autriche	AT	Malte	MT
Belgique	BE	Néerlandais	NT
Chypre	CY	Pologne	PL
République Tchèque	CZ	Portugal	PT
Danemark	DK	Slovaquie	SK
Estonie	EE	Slovénie	SL
Finlande	FI	Espagne	ES
France	FR	Suède	SE
Allemagne	DE	Royaume-Uni	GB
Grèce	GR	Islande	IS
Hongrie	HU	Liechtenstein	LI
Irlande	IE	Norvège	NO
Italie	IT	Suisse	CH
Lettonie	LV	Bulgarie	BG
Lituanie	LT	Roumain	RO
Luxembourg	LU	Turquie	TR

CANADA – APPAREILS DE RADIOCOMMUNICATIONS DE FAIBLE PUISSANCE, EXEMPTS DE LICENCE (RSS-210)

Exposition des personnes aux champs RF (RSS-102)

L'ordinateur utilise des antennes intégrées à gain bas qui n'émettent pas de champ RF dépassant les limites de Canada Santé pour les populations générales. Consultez le code de sécurité disponible, qui peut être obtenu sur le site Web de Santé Canada :

www.hc-sc.gc.ca/rpnb

Cet appareil est conforme à la norme CNR-210 d'Industrie Canada.

This Class B digital apparatus complies with Canadian ICES-003, Issue 4, and RSS-210, No 4 (Dec 2000) and No 5 (Nov 2001).

"To prevent radio interference to the licensed service, this device is intended to be operated indoors and away from windows to provide maximum shielding. Equipment (or its transmit antenna) that is installed outdoors is subject to licensing."

Cet appareil numérique de la classe B est conforme à la norme NMB-003, No. 4, et CNR-210, No 4 (Dec 2000) et No 5 (Nov 2001).

« Pour empêcher que cet appareil cause du brouillage au service faisant l'objet d'une licence, il doit être utilisé à l'intérieur et devrait être placé loin des fenêtres afin de fournir un écran de blindage maximal. Si le matériel (ou son antenne d'émission) est installé à l'extérieur, il doit faire l'objet d'une licence. »

Attention : Lors de l'utilisation d'un réseau sans fil IEEE 802.11a, ce produit est restreint à l'utilisation à l'intérieur des bâtiments du fait de son fonctionnement dans la plage de fréquences 5,15 to 5,25 GHz. Industrie Canada exige que ce produit soit utilisé à l'intérieur des bâtiments pour la plage de fréquence de 5,15 à 5,25 GHz pour réduire l'interférence nuisible potentielle aux systèmes satellite mobile à canal commun. Le radar à haute puissance est désigné comme utilisateur principal des bandes 5,25 à 5,35 GHz et 5,65 à 5,85 GHz. Ces stations radar peuvent causer des interférences avec ou endommager cet appareil.

Le gain d'antenne maximum autorisé pour une utilisation avec cet appareil est 6 dBi afin de se conformer à la limite de P.I.R.E pour la plage de fréquences 5,25 à 5,35 GHz et 5,725 à 5,85 GHz en fonctionnement point à point.

L'exigence de sécurité RF de la FCC

La puissance radiée en sortie de la carte réseau sans fil Mini PCI et de la carte Bluetooth est bien inférieure aux limites d'exposition de fréquence radioélectrique de la FCC. Néanmoins, l'ordinateur doit être utilisé de manière à ce que le potentiel pour le contact humain pendant l'utilisation normale soit minimisé comme suit :

1. Il est demandé aux utilisateurs de suivre les instructions de sécurité RF sur les appareils sans fil en option qui sont incluses dans le manuel d'utilisation de chaque appareil RF en option.

Attention : *Pour être conforme aux limites d'exposition RF de la FCC, une distance de séparation d'au moins 20 cm (8 pouces) doit être maintenue entre l'antenne pour la carte mini PC réseau sans fil intégrée à la section de l'écran et toute personne.*

Remarque : L'adaptateur Mini PC sans fil utilise la fonction de diversité de transmission. La fonction n'émet pas de fréquences radio simultanément sur les deux antennes. Une des antennes est sélectionnée automatiquement ou manuellement (par l'utilisateur) pour assurer une bonne qualité de radiocommunication.

1. Cet appareil est restreint à l'utilisation à l'intérieur des bâtiments du fait de son fonctionnement dans la plage de fréquences 5,15 to 5,25 GHz. La FCC exige que ce produit soit utilisé à l'intérieur des bâtiments pour la plage de fréquence de 5,15 à 5,25 GHz pour réduire l'interférence nuisible potentielle aux systèmes satellite mobile à canal commun.
2. Le radar à haute puissance est désigné comme utilisateur principal des bandes 5,25 à 5,35 GHz et 5,65 à 5,85 GHz. Ces stations radar peuvent causer des interférences avec ou endommager cet appareil.

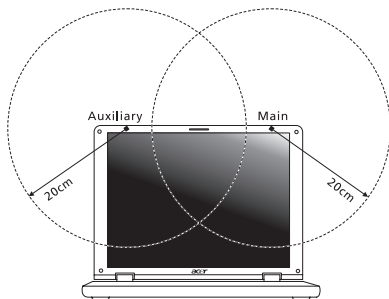

3. Une installation inappropriée ou une utilisation non autorisée peut être à l'origine de nuisances vis à vis des communications radio. De même, toute altération de l'antenne interne annulera la certification FCC et de votre garantie.

CANADA – APPAREILS DE RADIOCOMMUNICATIONS DE FAIBLE PUISSANCE, EXEMPTS DE LICENCE (RSS-210)

Exposition des personnes aux champs RF (RSS-102)

L'ordinateur utilise des antennes intégrées à gain bas qui n'émette pas de champ RF dépassant les limites de Canada Santé pour les populations générales. Consultez le code de sécurité disponible, qui peut être obtenu sur le site Web de Santé Canada :

www.hc-sc.gc.ca/rpb

Cet appareil est conforme à la norme CNR-210 d'Industrie Canada.

This Class B digital apparatus complies with Canadian ICES-003, Issue 4, and RSS-210, No 4 (Dec 2000) and No 5 (Nov 2001).

"To prevent radio interference to the licensed service, this device is intended to be operated indoors and away from windows to provide maximum shielding. Equipment (or its transmit antenna) that is installed outdoors is subject to licensing."

Cet appareil numérique de la classe B est conforme à la norme NMB-003, No. 4, et CNR-210, No 4 (Dec 2000) et No 5 (Nov 2001).

« Pour empêcher que cet appareil cause du brouillage au service faisant l'objet d'une licence, il doit être utilisé à l'intérieur et devrait être placé loin des fenêtres afin de fournir un écran de blindage maximal. Si le matériel (ou son antenne d'émission) est installé à l'extérieur, il doit faire l'objet d'une licence. »

Attention : Lors de l'utilisation d'un réseau sans fil IEEE 802.11a, ce produit est restreint à l'utilisation à l'intérieur des bâtiments du fait de son fonctionnement dans la plage de fréquences 5,15 to 5,25 GHz. Industrie Canada exige que ce produit soit utilisé à l'intérieur des bâtiments pour la plage de fréquence de 5,15 à 5,25 GHz pour réduire l'interférence nuisible potentielle aux systèmes satellite mobile à canal commun. Le radar à haute puissance est désigné comme utilisateur principal des bandes 5,25 à 5,35 GHz et 5,65 à 5,85 GHz. Ces stations radar peuvent causer des interférences avec ou endommager cet appareil.

Le gain d'antenne maximum autorisé pour une utilisation avec cet appareil est 6 dBi afin de se conformer à la limite de P.I.R.E pour la plage de fréquences 5,25 à 5,35 GHz et 5,725 à 5,85 GHz en fonctionnement point à point.

Acer Aspire M5-481

Benutzerhandbuch



© 2012 Alle Rechte vorbehalten.
Acer Aspire M5-481 Benutzerhandbuch
Originalausgabe: 01/2013

Modellnummer: _____

Seriennummer: _____

Kaufdatum: _____

Kaufort: _____

INHALTSVERZEICHNIS

Sicherheit und angenehmes Arbeiten	5	Wiederherstellen eines früheren Systemabbilds	55
Das Wichtigste zuerst	20	Zurücksetzen des Systems auf die Werkseinstellungen	56
Hilfen	20	Wiederherstellung in Windows	56
Grundlegende Pflege und Hinweise für die Arbeit mit Ihrem Computer	21	Wiederherstellung mit einer Wiederherstellungskopie	61
Ein- und Ausschalten Ihres Computers	21	Acer clear.fi	66
Pflege Ihres Computers	21	Navigation durch Medien und Fotos	67
Pflege des Netzteils	22	Geteilte Dateien	67
Reinigung und Wartung	23	Welche Geräte sind kompatibel?	68
Ihre Acer-Notebook-Tour	24	Wiedergabe auf anderem Gerät	69
Display Übersicht	25	Energieverwaltung	70
Tastatur Übersicht	27	Acer Green Instant On	70
Rückseite	29	Sparen von Energie	71
Informationen zu USB 3.0	30	Akku	74
Linke Seite	31	Eigenschaften des Akkus	74
Rechte Seite	32	Laden des Akkus	74
Unterseite	33	Optimieren der Akkunutzungsdauer	76
Verwenden der Tastatur	34	Prüfen der Akkuladung	77
Feststelltasten und integriertes numerisches Tastenfeld	34	Warnung bei geringer Akkuladung	77
Hotkeys	36	Reisen mit dem Computer	79
Windows-Tasten	39	Entfernen vom Arbeitsplatz	79
Touchpad	40	Umhertragen	79
Touchpad-Grundlagen	40	Vorbereiten des Computers	80
Touchpad-Fingerbewegungen	41	Mitnehmen zu Besprechungen	80
Wiederherstellung	43	Mitnehmen des Computers nach Hause	81
Erstellen einer Wiederherstellungskopie	43	Vorbereiten des Computers	81
Erstellen einer Kopie von Treibern und Applikationen	47	Mitzunehmendes Zubehör	82
Wiederherstellung des Systems	50	Besondere Hinweise	82
Neuinstallation von Treibern und Applikationen	51	Einrichten eines Büros zu Hause	83
		Reisen mit dem Computer	83
		Vorbereiten des Computers	83
		Mitzunehmendes Zubehör	84

Besondere Hinweise	84	Einrichten von Kennwörtern	106
Auslandsreisen mit dem Computer	84	Oft gestellte Fragen	107
Vorbereiten des Computers	84	Inanspruchnahme von Dienstleistungen	110
Mitzunehmendes Zubehör	85	Problemlösung.....	112
Besondere Hinweise	85	Tipps zur Problembhebung	112
Sichern des Computers	86	Fehlermeldungen	112
Festlegen eines Kennworts.....	86	Tipps und Hinweise für die Verwendung	
Eingabe von Kennwörtern.....	87	von Windows 8	115
Acer Theft Shield	88	Sie werden drei Besonderheiten	
Verwendung von Acer Theft Shield.....	90	feststellen	115
Allgemein	90	Wie greife ich auf die Charms zu?	115
Einstellungen	91	Wie gelange ich zum Start-Bildschirm? ..	116
Verbindung mit einem Netzwerk	92	Wie wechsele ich zwischen Apps?	116
Eingebaute Netzwerkfunktion	92	Wie schalte ich den Computer aus?	116
Drahtlosnetze	93	Warum gibt es eine neue	
Herstellung einer Internetverbindung	93	Programmoberfläche?.....	116
Acer Instant Connect	93	Wie entsperre ich den Computer?	117
Acer Instant Update	93	Wie richte ich den Computer	
Drahtlosnetze	94	persönlich ein?	117
Was sind die Vorteile eines drahtlosen		Ich möchte Windows so verwenden,	
Netzwerks?	94	wie ich es gewöhnt bin. Geht das?	119
Bestandteile eines WLANs	94	Wo finde ich meine Apps?	119
Verwendung einer Bluetooth-		Was versteht man unter einer	
Verbindung	96	Microsoft-ID (einem Microsoft-Konto)? ..	120
Aktivierung und Deaktivierung von Bluetooth ..	96	Wie füge ich Internet Explorer einen	
Hinzufügen eines Bluetooth-Geräts	98	Favoriten hinzu?.....	121
HDMI	103	Wie kann ich nach Windows-Updates	
USB (Universal Serial Bus)-		suchen?.....	121
Anschluss	104	Wo kann ich weitere Informationen	
Abspielen von DVD-Filmen	105	erhalten?	122
BIOS-Dienstprogramm	106	Bestimmungen und	
Bootsequenz	106	Sicherheitshinweise	123

SICHERHEIT UND ANGENEHMES ARBEITEN

SICHERHEITSHINWEISE

Lesen Sie diese Anweisungen bitte sorgfältig durch. Bewahren Sie dieses Dokument auf, damit Sie später in ihm nachschlagen können. Befolgen Sie alle am Produkt befindlichen Warnungen und Anweisungen.

Gerät vor der Reinigung ausschalten

Ziehen Sie den Netzstecker, bevor Sie das Gerät säubern. Verwenden Sie keine Reinigungsflüssigkeiten oder -sprays. Verwenden Sie zur Reinigung ein angefeuchtetes Tuch.

WARNHINWEIS

Zugriff auf das Netzkabel

Stellen Sie sicher, dass die Netzquelle, in die Sie das Netzkabel einstecken, einfach zugänglich ist und sich so nah wie möglich am bedienten Gerät befindet. Wenn Sie die Netzquelle vom Gerät trennen möchten, ziehen Sie das Netzkabel aus der Netzsteckdose heraus.

Trennen der Netzquelle

Beachten Sie bitte die folgenden Hinweise, wenn Sie Netzkabel an das Netzteil anschließen oder von ihm abtrennen:

Schließen Sie das Netzteil an, bevor Sie das Netzkabel mit der Netzsteckdose verbinden.

Trennen Sie das Netzkabel ab, bevor Sie das Netzteil vom Computer entfernen.

Falls das System über mehrere Netzquellen verfügt, unterbrechen Sie die Stromversorgung zum System, indem Sie alle Netzkabel von den Netzteilen abtrennen.

Verwendung von Netzstrom

- Die Stromversorgung des Gerätes muss mit den Angaben auf dem Typenschild des Gerätes übereinstimmen. Wenn Sie sich nicht sicher über die vor Ort verwendete Netzspannung sind, dann fragen Sie bitte Ihren Händler oder Ihr lokales Stromversorgungsunternehmen.
- Stellen Sie nichts auf das Netzkabel. Stellen Sie das Gerät nicht an einem Ort auf, an dem Personen auf das Kabel treten können.
- Wenn Sie ein Verlängerungskabel verwenden, dann vergewissern Sie sich bitte, dass die Summe der Leistung aller am Verlängerungskabel angeschlossenen Geräte nicht den zulässigen Wert des Verlängerungskabels übersteigt. Achten Sie ebenfalls darauf, dass der Wert aller an einem Stromkreis angeschlossenen Geräte nicht über dem der Sicherung liegt.
- Überlasten Sie nicht die Netzsteckdose, den Vielfachstecker oder die Anschlussdose, indem Sie zu viele Geräte anschließen. Die Gesamtbelastung darf 80% der vorgesehenen Last für den Stromkreis nicht überschreiten. Falls Sie einen Vielfachstecker verwenden, sollte die Ladung nicht mehr als 80% der Eingabeleistung für den Stecker betragen.
- Das Netzteil dieses Produkts besitzt einen geerdeten Stecker mit drei Drähten. Der Stecker eignet sich nur für eine geerdete Netzsteckdose. Stellen Sie sicher, dass die Netzsteckdose ordnungsgemäß geerdet ist, bevor Sie den Netzstecker anschließen. Stecken Sie den Stecker nicht in eine Steckdose, die nicht geerdet ist. Wenden Sie sich an Ihren Elektriker, wenn Sie Fragen haben.
- **Warnung! Der Erdungsstift dient der Sicherheit. Wenn Sie eine Netzsteckdose verwenden, die nicht ordnungsgemäß geerdet ist, kann es zu einem elektrischen Schlag und/oder einer Verletzung kommen.**
- **Hinweis:** Der Erdungsstift bietet auch einen guten Schutz gegen unerwartete Geräusche durch andere in der Nähe befindliche elektrische Geräte, die die Leistung dieses Produktes beeinträchtigen können.

- Das System lässt sich mit unterschiedlichen Spannungen, von 100 bis 120 oder von 220 bis 240 V AC, betreiben. Das mit dem System gelieferte Netzkabel erfüllt die Anforderungen für die Nutzung in dem Land bzw. der Region, in dem/der das System gekauft wurde. Wenn Sie das System in einem anderen Lande bzw. einer anderen Region verwenden, müssen Sie ein Netzkabel benutzen, dass die Anforderungen für dieses Land/diese Region erfüllt. Weitere Informationen über die Anforderungen für Netzkabel erhalten Sie von einem autorisierten Händler oder Reparaturdienst.

Schutz Ihrer Ohren

- **Warnhinweis: Bleibende Hörschäden können entstehen, wenn Hörkapseln oder Kopfhörer über einen längeren Zeitraum mit hoher Lautstärke benutzt werden.**



Bitte beachten Sie die folgenden, von Experten verfassten Hinweise, um Ihr Gehör zu schützen.

- Erhöhen Sie die Lautstärke nach und nach, bis Sie den Ton deutlich und angenehm hören können.
- Erhöhen Sie nicht die Lautstärke, nachdem Ihre Ohren sich an sie gewöhnt haben.
- Hören Sie nicht über einen längeren Zeitraum Musik mit hoher Lautstärke.
- Erhöhen Sie nicht die Lautstärke, um Umgebungsgeräusche zu übertönen.
- Verringern Sie die Lautstärke, wenn Sie Personen neben sich nicht verstehen können.

Im Lieferumfang enthaltene Plastikkarten

- **Hinweis:** Die Informationen in diesem Abschnitt beziehen sich möglicherweise nicht auf Ihren Computer.

Ihr Computer wird mit Plastikkarten geliefert, die in Karteneinschübe eingesetzt werden. Diese Karten dienen dem Schutz nicht benutzter Einschübe vor Staub, metallischen Objekten und anderen Partikeln. Bewahren Sie diese Karten für den Fall auf, dass keine Speicherkarten in die Einschübe eingesetzt sind.

Allgemein

- Gebrauchen Sie das Gerät nicht in der Nähe von Wasser.
- Stellen Sie das Gerät nicht auf einen instabilen Wagen, Ständer oder Tisch. Das Gerät könnte herunterfallen und dadurch ernsthaft beschädigt werden.
- Schlitz- und Öffnungen dienen der Belüftung; dies garantiert den verlässlichen Betrieb des Gerätes und schützt es vor Überhitzung. Diese Öffnungen dürfen auf keinen Fall zugestellt oder verdeckt werden. Verdecken Sie die Öffnungen nicht, indem Sie das auf ein Bett, ein Sofa, einen Teppich oder auf eine ähnliche Oberfläche legen. Dieses Gerät sollte auf keinen Fall in die Nähe eines Heizgerätes oder Heizkörpers gebracht oder in einer Umschließung installiert werden, es sei denn es ist für ausreichende Belüftung gesorgt.
- Stecken Sie auf keinen Fall irgendwelche Objekte durch die Gehäuseschlitz- oder -öffnungen, da hierbei Teile mit gefährlicher Spannung berührt oder kurzgeschlossen werden können, was zu Feuer oder elektrischem Schlag führen kann. Verschütten Sie auf keinen Fall irgendwelche Flüssigkeiten über das Gerät.
- Um die Beschädigung interner Komponenten und das Auslaufen von Akkus zu vermeiden, sollten Sie das Produkt nicht auf eine vibrierende Oberfläche stellen.
- Verwenden Sie das Gerät nicht, während Sie Sport treiben oder an einem Ort, an dem es Vibrationen ausgesetzt wird, da dies zu Kurzschlüssen führen oder die sich drehenden Komponenten, die Festplatte und das optische Laufwerk beschädigen kann. Außerdem besteht die Gefahr, dass der Lithium-Akku beschädigt wird.
- Die Unterseite, Bereiche in der Nähe von Belüftungsöffnungen und das Netzteil können heiß werden. Um eine Verletzung zu vermeiden, sollten Sie diese Teile und Stellen nicht berühren.
- Das Gerät und sein Zubehör können kleinere Teile beinhalten. Halten Sie diese Teile außerhalb der Reichweite von Kleinkindern auf.

Wartung des Produktes

Versuchen Sie nicht, das Gerät in eigener Regie zu reparieren, da Sie durch Öffnen oder Abnehmen der Gehäuseteile mit gefährlichen Stromspannungen in Berührung kommen können oder andere Gefahren bestehen. Lassen Sie alle Reparaturen durch qualifiziertes Kundendienstpersonal ausführen.

Ziehen Sie in den folgenden Fällen den Netzstecker und wenden Sie sich an qualifiziertes Servicepersonal:

- Das Netzkabel oder der Stecker ist beschädigt oder ausgefranst.
- Es wurde Flüssigkeit über dem Gerät verschüttet.
- Das Produkt wurde Regen oder Wasser ausgesetzt.
- Das Gerät wurde fallengelassen oder das Gehäuse ist beschädigt worden.
- Die Leistung des Geräts verschlechtert sich erheblich, so dass eine Reparatur notwendig ist.
- Das Gerät funktioniert nicht normal, obwohl es ordnungsgemäß bedient wird.
- **Hinweis:** Ändern Sie nur die Einstellungen, die in den Betriebsanweisungen beschrieben werden, da das falsche Ändern anderer Einstellungen zu Schäden führen kann, die umfangreiche Reparaturen durch einen qualifizierten Techniker erfordern, um den Normalzustand des Gerätes wiederherzustellen.

Richtlinien für die sichere Akkunnutzung

Dieser Computer wird mit einem Lithium-Ionen-Akku betrieben. Benutzen Sie ihn nicht in feuchter, nasser oder ätzender Umgebung. Lagern oder benutzen Sie das Produkt nicht in der Nähe von Hitzequellen, an einem sehr heißen Ort, unter direkter Sonneneinstrahlung, in einem Mikrowellenherd oder einem Behälter, der unter Druck steht, und setzen Sie es nicht Temperaturen von über 60°C (140°F) aus. Wenn Sie diese Hinweise missachten, kann der Akku auslaufen, sich erhitzen, explodieren oder Verletzungen und/oder Sachschäden verursachen.

Sie dürfen den Akku nicht durchbohren, öffnen oder auseinanderbauen. Wenn der Akku ausläuft und Sie in Kontakt mit dem auslaufenden Substrat kommen, waschen Sie Ihre Haut gründlich mit Wasser ab, und suchen Sie dann umgehend einen Arzt auf.

Aus Sicherheitsgründen und um eine möglichst lange Lebensdauer des Akkus zu gewährleisten, sollte dieser nicht bei Temperaturen unter 0°C (32°F) oder über 40°C (104°F) aufgeladen werden.

Die volle Leistungsfähigkeit eines neuen Akkus wird nur erzielt, wenn er zwei oder drei Mal komplett geladen und entladen wird. Der Akku kann mehrere Hundert Male geladen und entladen werden, aber mit der Zeit nimmt seine Leistungsfähigkeit ab. Wenn die Sprech- und Standby-Zeiten deutlich kürzer als normal sind, kaufen Sie einen neuen Akku. Verwenden Sie ausschließlich zugelassene Akkus und laden Sie Akkus nur mit zugelassenen Ladegeräten, die für diesen Zweck vorgesehen sind.

Verwenden Sie den Akku nur für seinen bestimmten Zweck. Verwenden Sie kein Ladegerät und keinen Akku, das/der beschädigt ist. Schließen Sie den Akku nicht kurz. Ein unbeabsichtigter Kurzschluss kann auftreten, wenn durch einen metallischen Gegenstand, etwa ein Geldstück, eine Büroklammer oder einen Stift Plus (+) und Minuspol (-) des Akkus direkt miteinander verbunden werden (Die Pole auf dem Akku ähneln Metallstreifen.) Seien Sie z. B. vorsichtig, wenn Sie einen Ersatzakku in einer Tasche tragen. Bei einem Kurzschließen der Pole kann der Akku bzw. die Gegenstände, die den Kurzschluss verursachen, beschädigt werden.

Die Kapazität und Lebensdauer des Akkus reduziert sich, wenn er an kalten oder warmen Orten, z.B. in einem geschlossenen Auto bei sommer- oder winterlichen Bedingungen, liegen gelassen wird. Bewahren Sie den Akku möglichst immer bei Temperaturen zwischen 15°C und 25°C (59°F und 77°F) auf. Ein Gerät mit einem heißen oder kalten Akku funktioniert u. U. vorübergehend nicht, selbst wenn der Akku komplett geladen ist. Die Akkuleistung ist insbesondere bei Temperaturen deutlich unter dem Gefrierpunkt eingeschränkt.

Werfen Sie Akkus nicht in Feuer, da sie explodieren können. Akkus können auch explodieren, wenn sie beschädigt sind. Entsorgen Sie Akkus entsprechend der örtlichen Gesetze und Bestimmungen. Geben Sie sie wenn möglich zum Recycling. Geben Sie Akkus nicht in den Haushaltsabfall.

- **Hinweis:** Besuchen Sie www.acer.com für Informationen über die Akkulieferung.

Austauschen des Akkus

Das Notebook benutzt Lithium-Akkus. Ersetzen Sie den Akku nur durch einen Akku des gleichen Typs, der mit dem Gerät geliefert wurde. Die Verwendung eines anderen Akkus kann Feuer oder Explosion zur Folge haben.

- **Warnung! Akkus können explodieren, wenn sie nicht sachgemäß behandelt werden. Nehmen Sie Akkus nicht auseinander und werfen Sie sie nicht ins Feuer. Bewahren Sie sie außerhalb der Reichweite von Kindern auf. Beachten Sie die geltenden Vorschriften, wenn Sie verbrauchte Akkus entsorgen.**

HF-STÖRUNG

- **Warnung! Aus Sicherheitsgründen sollten Sie alle drahtlosen oder Funk übertragenden Geräte ausschalten, wenn Sie das Gerät unter folgenden Bedingungen verwenden. Zu diesen Geräten gehören u. a.: Wireless-Lan (WLAN), Bluetooth und/oder 3G.**

Befolgen Sie alle besonderen an Ihrem Ort geltenden Vorschriften und schalten Sie das Gerät immer dann aus, wenn seine Verwendung nicht erlaubt ist oder es Störungen oder Gefahr verursachen kann. Verwenden Sie das Gerät nur in seiner normalen Betriebsposition. Dieses Gerät erfüllt die Richtlinien zur HF-Strahlenbelastung, wenn es auf normale Weise genutzt wird und sich seine Antenne mindestens 1,5 cm (0,6 Zoll) vom Körper entfernt befindet. Es sollte kein Metall enthalten sein, und der oben angegebene Abstand sollte immer eingehalten werden. Um Daten oder Nachrichten erfolgreich übertragen zu können, benötigt dieses Gerät eine Verbindung mit guter Qualität zum Netz. Es kann vorkommen, dass die Übertragung von Daten oder Nachrichten verzögert wird, bis eine Verbindung zur Verfügung steht. Stellen Sie sicher, dass die obigen Anweisungen hinsichtlich des Abstandes befolgt werden, bis die Übertragung komplett

durchgeführt wurde. Teile des Gerätes sind magnetisch. Metallische Gegenstände können an das Gerät angezogen werden und Personen mit Hörhilfen sollten das Gerät nicht an das Ohr mit der Hörhilfe halten. Bringen Sie keine Kreditkarten oder andere Gegenstände, die Daten auf magnetische Weise speichern, in die Nähe des Gerätes, da auf ihnen gespeicherte Informationen hierbei gelöscht werden können.

MEDIZINISCHE GERÄTE

Die Verwendung von Geräten, die Funk übertragen, einschließlich Mobiltelefonen, können die Funktionalität von nicht ausreichend geschützten medizinischen Geräten beeinträchtigen. Wenden Sie sich an einen Arzt oder den Hersteller des medizinischen Gerätes, um zu erfahren, ob die Geräte ausreichend gegen externe HF-Strahlung geschützt sind, oder um andere Fragen zu stellen. Schalten Sie das Gerät in Krankenhäusern und Kliniken aus, wenn Sie durch Schilder darauf hingewiesen werden, dass die Verwendung des Gerätes an diesen Orten nicht erlaubt ist. In Krankenhäusern und Kliniken werden u. U. Geräte verwendet, die durch externe HF-Strahlung gestört werden können.

Herzschrittmacher. Hersteller von Herzschrittmachern empfehlen einen Mindestabstand von 15,3 Zentimetern (6 Zoll) zwischen einem drahtlosen Gerät und einem Herzschrittmacher, um eine Störung des Herzschrittmachers zu verhindern. Diese Empfehlungen sind konform mit der unabhängigen Forschung und den Empfehlungen von Wireless Technology Research. Personen mit Herzschrittmachern sollten auf Folgendes achten:

- Halten Sie das Gerät immer mindestens 15,3 Zentimeter (6 inches) vom Herzschrittmacher entfernt
- Tragen Sie das Gerät nicht in der Nähe Ihres Herzschrittmachers, wenn es eingeschaltet ist.
Falls Sie Störungen befürchten, schalten Sie das Gerät ab und wechseln Sie seine Position.

Hörhilfen. Einige digitale drahtlose Geräte können Störungen bei Hörgeräten hervorrufen. Falls es zu Störungen kommt, wenden Sie sich an Ihren Dienstanbieter.

FAHRZEUGE

HF-Signale können falsch installierte oder nicht ausreichend abgeschirmte elektronische Systeme in Autos, z. B. elektronische Einspritzsysteme, elektronische ABS-Systeme, elektronische Geschwindigkeitskontrollen und Airbag-Systeme, beeinflussen. Weitere Informationen erhalten Sie vom Hersteller bzw. einem Vertreter Ihres Fahrzeugs oder der Ausrüstung, die in ihm installiert ist. Nur qualifiziertes Fachpersonal sollte das Gerät reparieren oder es in einem Fahrzeug installieren. Eine falsche Installation oder Reparatur kann gefährlich sein und macht u. U. die Garantie für das Gerät ungültig. Prüfen Sie regelmäßig, ob alle drahtlosen Geräte in Ihrem Fahrzeug ordnungsgemäß montiert wurden und sachgemäß bedient werden. Lagern oder transportieren Sie keine entzündbaren Flüssigkeiten, Gase oder explosive Materialien zusammen mit dem Gerät, Teilen davon oder Zubehör. Denken Sie bei Fahrzeugen, die Airbags besitzen, daran, dass die Airbags mit großer Kraft aufgeblasen werden. Platzieren Sie keine Objekte, einschließlich montierte oder tragbare drahtlose Geräte, vor oder über einem Airbag oder in dem Bereich, wo ein Airbag aufgeblasen wird. Wenn drahtlose Geräte im Fahrzeug nicht ordnungsgemäß montiert werden und ein Airbag aufgeblasen wird, kann es zu ernsthaften Verletzungen kommen. Die Verwendung des Gerätes auf einem Flug ist nicht erlaubt. Schalten Sie das Gerät aus, bevor Sie ein Flugzeug besteigen. Die Verwendung von drahtlosen Funkgeräten in einem Flugzeug kann die Flugsicherheit gefährden, das drahtlose Funknetz stören und ist in vielen Fällen gesetzeswidrig.

UMGEBUNGEN MIT EXPLOSIONSGEFAHR

Schalten Sie das Gerät aus, wenn Sie sich in einem Bereich mit potentiell explosiven Stoffen befinden. Achten Sie auf alle Schilder und Warnhinweise. Umgebungen mit Explosionsgefahr umfassen Bereiche, in denen Sie in der Regel dazu angehalten werden, den Motor Ihres Fahrzeugs auszuschalten. Funken in solchen Umgebungen können Brände und Explosionen auslösen, die zu Verletzungen oder gar zum Tod führen können. Schalten Sie das Gerät an Tankstellen, z. B. neben Benzinpumpen oder Wartungsstationen, aus. Beachten Sie Beschränkungen für die Verwendung von Funkausrüstung an Treibstoffdepots, Lagerstätten und Vertriebsorten; Chemieanlagen oder an Orten, an denen Explosionen durchgeführt werden. Orte, an denen es explosive

Stoffe gibt, sind häufig, aber nicht immer, deutlich gekennzeichnet. Hierzu zählen der Bereich unter Deck bei Schiffen, Transport oder Lagereinrichtungen für Treibstoff (z. B. Benzin oder Propangas) und Bereiche, in denen die Luft Chemikalien oder Partikel wie Getreidestaub, Staub oder Metallstaub enthält. Schalten Sie den Computer nicht an Orten ein, an denen die Benutzung eines schnurlosen Telefons nicht erlaubt ist, oder wenn eine solche Benutzung Interferenzen oder eine Gefahr erzeugen.

NOTRUF

- **Warnung: Sie können mit diesem Gerät keine Notrufe tätigen. Um einen Notruf abzusetzen, müssen Sie ein Mobiltelefon oder ein anderes Telefon verwenden.**

BESTIMMUNGEN ZUR ENTSORGUNG

Werfen Sie dieses elektronische Gerät nicht in Ihren Haushaltsabfall. Um Umweltverschmutzung zu minimieren und die Umwelt bestmöglich zu schützen, sollten Sie das Gerät wiederverwerten oder recyceln. Für weitere Informationen über die Entsorgung elektronischer Geräten (WEEE), besuchen Sie www.acer-group.com/public/Sustainability/sustainability01.htm.



Hinweis zu Quecksilber

Für Projektoren, die Glühlampen enthalten oder elektronische Produkte, die einen LCD/CRT-Monitor oder eine Anzeige ohne LED-Beleuchtung besitzen: Die Lampe (Lampen) in diesem Produkt enthält (enthalten) Quecksilber und muss zum Recycling gegeben oder entsprechend den örtlichen Gesetzen und Bestimmungen entsorgt werden.



Weitere Informationen erhalten Sie bei der Electronic Industries Alliance unter www.eiae.org. Informationen über die Entsorgung von Lampen erhalten Sie bei www.lamprecycle.org.

ENERGY STAR



ENERGY STAR

Produkte mit Acers ENERGY STAR sind kostensparend und umweltschonend bei gleicher Leistungsfähigkeit. Acer ist stolz darauf, seinen Kunden Produkte mit dem ENERGY STAR Zeichen anbieten zu können.

Worum handelt es sich bei ENERGY STAR?

Produkte mit dem ENERGY STAR-Zeichen verbrauchen weniger Energie und geben keine Treibhausgase aus. Sie erfüllen die strikten Stromsparkriterien, die von der amerikanischen Umweltschutzbehörde EPA aufgestellt wurden. Acer ist darum bemüht, weltweit Produkte und Dienstleistungen anzubieten, die Kunden dabei helfen, Geld und Energie zu sparen und einen Beitrag zum Umweltschutz zu leisten. Je mehr Energie wir mit Hilfe besserer Energieeffizienz sparen können, desto mehr wird die Emission von Treibhausgasen verringert und desto besser wird das Risiko von Klimawechseln verhindert. Für weitere Informationen besuchen Sie die Webseiten **www.energystar.gov** oder **www.energystar.gov/powermanagement**.

- **Hinweis:** Die Informationen in diesem Abschnitt beziehen sich möglicherweise nicht auf Ihren Computer.

Acer-Produkte mit dem ENERGY STAR-Zeichen:

- produzieren weniger Wärme und reduzieren so den Kühlaufwand an wärmeren Orten.
- Der „Monitor-Schlafmodus“ wird automatisch nach 10 Minuten und der „Computer-Schlafmodus“ automatisch nach 30 Minuten an Inaktivität aktiviert.
- Der „Schlafmodus“ wird bei Tastendruck oder Bewegung der Maus beendet.
- Im „Schlafmodus“ sparen Sie mehr als 80% an Energie.

ENERGY STAR und das ENERGY STAR-Zeichen sind in den USA eingetragene Marken.

TIPPS UND INFORMATIONEN FÜR KOMFORTABLE ANWENDUNG

Bei langer Anwendung können Computer-Benutzer an Überanstrengung der Augen und Kopfschmerzen leiden. Anwender setzen sich auch dem Risiko von körperlichen Schäden aus, wenn sie über viele Stunden hinweg an einem Computer arbeiten. Lange Arbeitsstunden, falsche Sitzposition, schlechte Arbeitsgewohnheiten, Stress, unangemessene Arbeitsbedingungen, persönliche Verfassung und andere Faktoren können das Risiko für körperliche Schäden erhöhen.

Wenn der Computer auf nicht sachgemäße Weise bedient wird, kann es zu Karpaltunnelsyndrom, Sehnenentzündung, Sehnenscheidenentzündung oder anderen Störungen des Bewegungsapparats kommen. Die folgenden Symptome können an Händen, Handgelenken, Armen, Schultern, Nacken oder Rücken auftreten:

- Taubheit, Brennen oder Kribbeln.
- Muskelkater, Schmerzen oder Empfindlichkeit.
- Schmerzen, Schwellungen oder Herzklopfen.
- Steifheit oder Verspanntheit.
- Kälte oder Schwächegefühl.

Wenn Sie diese Symptome oder andere wiederholt auftretende oder chronische Beschwerden und/oder Schmerzen feststellen, die auf die Benutzung des Computers zurückgeführt werden können, wenden Sie sich bitte umgehend an einen Arzt, und verständigen Sie die Gesundheits- und Sicherheitsabteilung Ihrer Firma.

Im folgenden Abschnitt finden Sie Tipps für eine angenehmere Bedienung Ihres Computers.

Herstellung einer angenehmen Arbeitsumgebung

Richten Sie das Arbeitsumfeld so angenehm wie möglich ein, indem Sie den Sichtwinkel des Monitors anpassen, eine Fußablage verwenden oder die Sitzposition für maximalen Komfort einstellen. Beachten Sie die folgenden Tipps:

- Vermeiden Sie, zu lange die gleiche Position einzuhalten.
- Vermeiden Sie, sich nach vorne zu beugen oder nach hinten zu lehnen.

- Stehen Sie regelmäßig auf, und gehen Sie umher, um Ihre Beinmuskeln zu lockern.
- Machen Sie kurze Pausen, um Nacken und Schultern zu entspannen.
- Vermeiden Sie das Anspannen Ihrer Muskeln oder das Anheben Ihrer Schultern.
- Stellen Sie den Monitor, die Tastatur und die Maus in angenehmer Reichweite auf.
- Falls Sie den Monitor häufiger ansehen als Dokumente, stellen Sie ihn in der Mitte des Schreibtisches auf, um die Anspannung Ihres Nackens gering zu halten.

Schutz Ihrer Augen

Ihre Augen können durch lange Benutzung des Monitors, das Tragen falscher Brillen oder Kontaktlinsen, grelles Licht, eine zu starke Raumbelichtung, unscharfe Bildschirme, sehr kleine Schrift und eine Anzeige mit niedrigem Kontrast belastet werden. Im folgenden Abschnitt finden Sie Empfehlungen darüber, wie Sie die Belastung Ihrer Augen verringern können.

Augen

- Ruhen Sie Ihre Augen in regelmäßigen Abständen aus.
- Schauen Sie von Zeit zu Zeit weg vom Monitor auf einen entfernten Punkt, um den Augen eine Pause zu gönnen.
- Blinzeln Sie häufig, um zu verhindern, dass Ihre Augen zu trocken werden.

Display

- Halten Sie die Anzeige stets sauber.
- Die Augen sollten sich über dem oberen Rand der Anzeige befinden, so dass sie nach unten gerichtet sind, wenn Sie auf die Mitte der Anzeige schauen.
- Stellen Sie die Helligkeit und/oder den Kontrast der Anzeige auf eine angenehme Stufe ein, um Text besser lesen und Grafiken deutlicher sehen zu können.
- Vermeiden Sie auf folgende Weise grelles Licht und Reflektionen:
Stellen Sie Ihre Anzeige so auf, dass seine Seite auf das Fenster oder eine andere Lichtquelle gerichtet ist,
Minimieren Sie das Licht im Raum, indem Sie Gardinen, Vorhänge oder Jalousien verwenden,

Verwenden Sie eine geeignete Lichtquelle,
Ändern Sie den Ansichtswinkel der Anzeige,
Verwenden Sie einen Filter, der grelles Licht reduziert,
Verwenden Sie einen Blendschutz, z. B. ein Stück Karton, das oben auf dem Monitor angebracht wird.

- Vermeiden Sie, aus einem ungünstigen Winkel auf die Anzeige zu sehen.
- Schauen Sie nicht über einen längeren Zeitraum direkt in helle Lichtquellen.

Angewöhnung guter Arbeitsgewohnheiten

Die folgenden Gewohnheiten bei der Arbeit erlauben Ihnen, entspannter und produktiver mit Ihrem Computer zu arbeiten:

- Machen Sie regelmäßig und oft kurze Pausen.
- Machen Sie regelmäßig Dehnübungen.
- Atmen Sie so oft wie möglich frische Luft ein.
- Treiben Sie regelmäßig Sport und halten Sie sich gesund.
- ***Warnung! Das Benutzen des Rechners auf einer Couch oder einem Bett wird nicht empfohlen. Falls sich dies nicht vermeiden lässt, arbeiten Sie nur jeweils für kurze Zeit, legen Sie häufig eine Pause ein, und machen Sie Dehnübungen.***
- ***Hinweis: Für weitere Informationen siehe "Bestimmungen und Sicherheitshinweise" auf Seite 123.***

WARNHINWEIS FÜR OPTISCHES LAUFWERK

- **Hinweis:** Die Informationen in diesem Abschnitt beziehen sich möglicherweise nicht auf Ihren Computer.

ACHTUNG: Dieses Gerät enthält ein Lasersystem und ist als ein "LASERPRODUKT DER KLASSE 1" klassifiziert. Wenn es zu Problemen mit dem Gerät kommen sollten, wenden Sie sich bitte an einen AUTORISIERTEN Reparaturdienst in Ihrer Nähe. Um sich nicht dem direkten Laserstrahl auszusetzen, sollten Sie das Gehäuse nicht öffnen.

CLASS 1 LASER PRODUCT

CAUTION: INVISIBLE LASER RADIATION WHEN OPEN. AVOID EXPOSURE TO BEAM.

APPAREIL A LASER DE CLASSE 1 PRODUIT

LASERATTENTION: RADIATION DU FAISCEAU LASER INVISIBLE EN CAS D'OUVERTURE. EVITER TOUTE EXPOSITION AUX RAYONS.

LUOKAN 1 LASERLAITE LASER KLASSE 1

VORSICHT: UNSICHTBARE LASERSTRAHLUNG, WENN ABDECKUNG GEÖFFNET NICHT DEM STRAHLL AUSSETZEN

PRODUCTO LÁSER DE LA CLASE I

ADVERTENCIA: RADIACIÓN LÁSER INVISIBLE AL SER ABIERTO. EVITE EXPONERSE A LOS RAYOS.

ADVARSEL: LASERSTRÅLING VED ÅBNING SE IKKE IND I STRÅLEN.

VARO! LAVATTAESSA OLET ALTTINA LASERSÄTEILYLLE.

VARNING: LASERSTRÅLNING NÅR DENNA DEL ÅR ÖPPNAD ÅLÅ TUIJOTA SÄTEESEENSTIRRA EJ IN I STRÅLEN

VARNING: LASERSTRÅLNING NÅR DENNA DEL ÅR ÖPPNADSTIRRA EJ IN I STRÅLEN

ADVARSEL: LASERSTRÅLING NÅR DEKSEL ÅPNESSTIRR IKKE INN I STRÅLEN

- **Warnung!** Aus Sicherheitsgründen sollten Sie keine nicht konformen Teile verwenden, wenn Sie Komponenten hinzufügen oder ändern. Erkundigen Sie sich bei Ihrem Händler über Kaufoptionen.

DAS WICHTIGSTE ZUERST

Wir möchten uns bei Ihnen dafür bedanken, dass Sie sich in Bezug auf mobilen Computerbedarf für ein Acer-Notebook entschieden haben.

Hilfen

Um Ihnen bei der Verwendung Ihres Acer-Notebooks zu helfen, haben wir eine Reihe von Richtlinien aufgestellt:

Zuallererst hilft Ihnen das **Übersichtsblatt**, den Computer das erste Mal in Betrieb zu nehmen.

Die **Kurzanleitung** stellt Ihnen die grundlegenden Features und Funktionen Ihres neuen Computers vor. Für weitere Informationen dazu, wie Ihnen Ihr Computer helfen kann, noch produktiver zu arbeiten, lesen Sie bitte das **Benutzerhandbuch**. Diese Bedienungsanleitung enthält detaillierte Informationen zu Themen wie z. B. System-Programmen, Datenwiederherstellung, Erweiterungsoptionen und Problembehebung. Darüber hinaus enthält es allgemeine Bestimmungen und Sicherheitshinweise zum Notebook. Sie können auf es über das Desktop zugreifen; doppelklicken Sie auf das Hilfe-Symbol und klicken Sie auf **Benutzerhandbuch** im angezeigten Menü.

Grundlegende Pflege und Hinweise für die Arbeit mit Ihrem Computer

Ein- und Ausschalten Ihres Computers

Sie können den Computer auf folgende Weise ausschalten:

- Benutzen Sie den Windows-Befehl zum Herunterfahren: Drücken Sie auf die *Windows-Taste* + <C>, klicken Sie auf **Einstellungen** > **Energieverwaltung** und anschließend auf **Ausschalten**.

Wenn Sie den Computer für eine kurze Weile herunterfahren, aber nicht ganz abschalten möchten, können Sie den *Ruhezustand* aktivieren, indem Sie auf die Ein/Aus-Taste drücken.

Sie können den Schlaf-Modus aktivieren, indem Sie <Fn> + <F4> drücken.

***Hinweis:** Wenn Sie den Computer nicht normal ausschalten können, drücken und halten Sie die Ein/Aus-Taste mehr als vier Sekunden, um den Computer herunterzufahren. Wenn Sie den Computer ausgeschaltet haben und ihn wieder einschalten möchten, warten Sie mindestens zwei Sekunden vor dem Wiedereinschalten.*

Pflege Ihres Computers

Bei guter Pflege werden Sie viel Freude an Ihrem Computer haben.

- Setzen Sie den Computer nicht direktem Sonnenlicht aus. Stellen Sie ihn nicht in der Nähe von Wärmequellen (z. B. Heizungen) auf.

- Setzen Sie den Computer keinen Temperaturen von weniger als 0°C (32°F) oder mehr als 50°C (122°F) aus.
- Setzen Sie den Computer keinen magnetischen Feldern aus.
- Setzen Sie den Computer weder Feuchtigkeit noch Nässe aus.
- Bespritzen Sie den Computer nicht mit Wasser oder anderen Flüssigkeiten.
- Setzen Sie den Computer keinen Stößen oder Vibrationen aus.
- Setzen Sie den Computer weder Staub noch Schmutz aus.
- Stellen Sie niemals Objekte auf den Computer.
- Klappen Sie das Computer-Display nicht heftig zu, wenn Sie es schließen.
- Stellen Sie den Computer niemals auf unebenen Oberflächen auf.

Pflege des Netzteils

Beachten Sie diese Hinweise zum Schutz des Netzteils:

- Schließen Sie das Netzteil nicht an andere Geräte an.
- Treten Sie nicht auf das Netzkabel, und stellen Sie auch keine Gegenstände oder Objekte darauf ab. Verlegen Sie sämtliche Kabel zum und vom Computer so, dass niemand darauf treten kann.
- Fassen Sie niemals am Kabel, sondern immer direkt am Stecker an, wenn Sie das Netzkabel aus der Steckdose ziehen.

- Die Summe der Amperewerte sämtlicher angeschlossenen Geräte darf den maximalen Amperewert des Netzkabels nicht überschreiten, wenn Sie ein Verlängerungskabel verwenden. Außerdem sollte die Summe der Amperewerte aller an eine einzelne Steckdose angeschlossenen Geräte für die entsprechende Sicherung nicht zu groß sein.

Reinigung und Wartung

Gehen Sie bei der Reinigung des Computers wie folgt vor:

1. Schalten Sie den Computer aus.
2. Ziehen Sie das Netzteil ab.
3. Verwenden Sie ein weiches befeuchtetes Tuch. Verwenden Sie keine flüssigen Reinigungsmittel oder Sprays.

Wenn Folgendes eingetreten ist:

- Der Computer ist heruntergefallen oder das Gehäuse wurde beschädigt;
- Der Computer funktioniert nicht ordnungsgemäß

Siehe **"Oft gestellte Fragen" auf Seite 107.**

IHRE ACER-NOTEBOOK-TOUR

Nachdem Sie den Computer wie im Übersichtsblatt gezeigt aufgestellt haben, finden Sie im Folgenden eine Übersicht über Ihren neuen Acer-Computer.



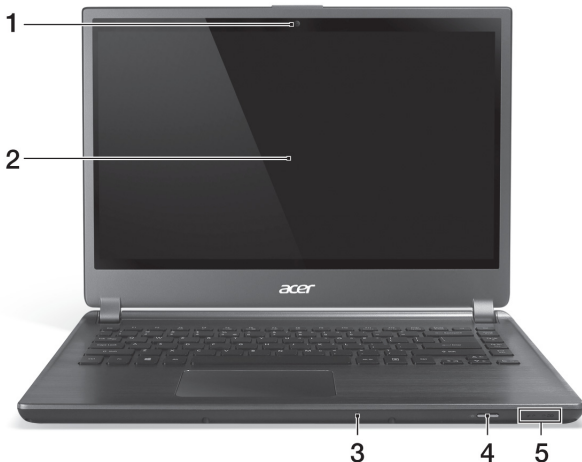

Aspire M5-481

Display Übersicht



#	Symbol	Teil	Beschreibung
1		Webcam	Web-Kamera für Videokommunikation. <i>Ein Licht neben der Webcam bedeutet, dass die Webcam aktiv ist.</i>
2		Bildschirm	Zeigt die Ausgabe des Computers an.
3		Mikrofon	Internes Mikrofon für die Tonaufnahme.
4		Ein-/Aus-Taste	Schaltet den Computer ein und aus.

#	Symbol	Teil	Beschreibung
5		Ein/Aus-Anzeige	Zeigt den Ein/Aus-Status des Computers an.
		Batterieanzeige	Zeigt die Ladung des Akkus an. Ladevorgang: Die Leuchte erscheint gelb, wenn der Akku geladen wird. Voll geladen: Die Leuchte erscheint blau.

Tastatur Übersicht







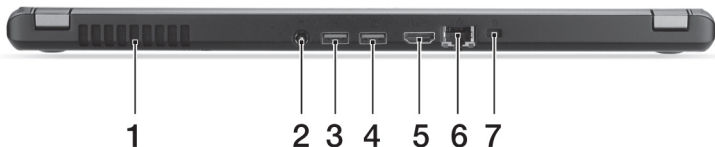

#	Symbol	Teil	Beschreibung
1		Tastatur	Dient der Eingabe von Daten in den Computer. <i>Siehe "Verwenden der Tastatur" auf Seite 34.</i> Achtung: <i>Verwenden Sie bitte keinen Tastaturschutz oder eine ähnliche Abdeckung, um die Belüftungsschlitze nicht zu verdecken.</i>

#	Symbol	Teil	Beschreibung
2		Touchpad	Berührsensibles Zeigegerät. <i>Das Touchpad und die Auswahl-tasten befinden sich auf einer einzelnen Oberfläche.</i> <i>Drücken Sie fest auf die Touchpad-Oberfläche für einen Links-Klick.</i> <i>Drücken Sie fest auf die rechte untere Ecke für einen Rechts-Klick.</i>

Rückseite



#	Symbol	Teil	Beschreibung
1		Belüftung und Ventilator	Hiermit wird der Computer gekühlt. <i>Verdecken oder schließen Sie nicht die Öffnungen.</i>
2		DC-Eingangsbuchse	Hier schließen Sie das Netzteil an.
3		USB-Anschluss	Dient dem Anschluss von USB-Geräten.
4		USB-Anschluss mit Ladung bei ausgeschaltetem Gerät	<i>Wenn ein Anschluss schwarz ist, ist er mit USB 2.0 kompatibel; wenn er blau ist, ist er auch mit USB 3.0 kompatibel (siehe unten).</i>
5		HDMI-Anschluss	Unterstützt digitale High-Definition-Video-Verbindungen.
6		Ethernet (RJ-45)-Anschluss	Hier schließen Sie ein auf Ethernet 10/100/1000-basiertes Netzwerk an.

#	Symbol	Teil	Beschreibung
7		Steckplatz für Kensington-Schloss	<p>Hier können Sie ein Kensington-kompatibles Sicherheitsschloss für den Computer anbringen.</p> <p><i>Binden Sie ein Diebstahlsicherungskabel an ein unbewegliches Objekt wie einen Tisch oder einen Griff einer abgeschlossenen Schublade. Stecken Sie das Schloss in den Anschluss für die Diebstahlsicherung, und schließen Sie dieses ab. Es gibt auch Modelle ohne Schlüssel.</i></p>

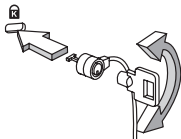

Informationen zu USB 3.0

- Kompatibel mit USB 3.0 und früheren USB-Geräten.
- Für eine optimale Leistung sollten zertifizierte USB 3.0 Geräte verwendet werden.
- Definiert nach USB 3.0 Spezifikation (SuperSpeed USB).

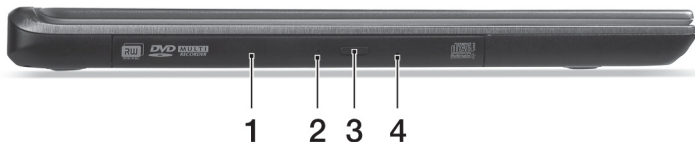

Linke Seite



#	Symbol	Teil	Beschreibung
1		Optisches Laufwerk	Internes optisches Laufwerk; eignet sich für CDs oder DVDs.
2		Optische Disk Anzeige	Leuchtet auf, wenn optisches Laufwerk aktiv ist.
3		Auswurfaste für optisches Laufwerk	Fährt das optische Laufwerk heraus.
4		Mechanisches Auswurfloch	Schiebt den Träger des optischen Laufwerks aus, wenn der Computer ausgeschaltet ist. <i>Stecken Sie eine gerade gebogene Büroklammer vorsichtig hinein, um das optische Laufwerk herauszufahren.</i>

Rechte Seite



#	Symbol	Teil	Beschreibung
1		2-in-1-Karten-Leser	Eignet sich für eine Secure Digital (SD oder SDHC) Karte oder eine MultiMediaCard (MMC). Hinweis: Wenn Sie die Karte entfernen möchten, ziehen Sie sie einfach aus dem Einschub heraus.
2		Kopfhörer-/ Lautsprecher- Buchse	Hier schließen Sie Audiogeräte (z. B. Lautsprecher, Kopfhörer) oder ein Headset mit Mikrofon an.

Unterseite

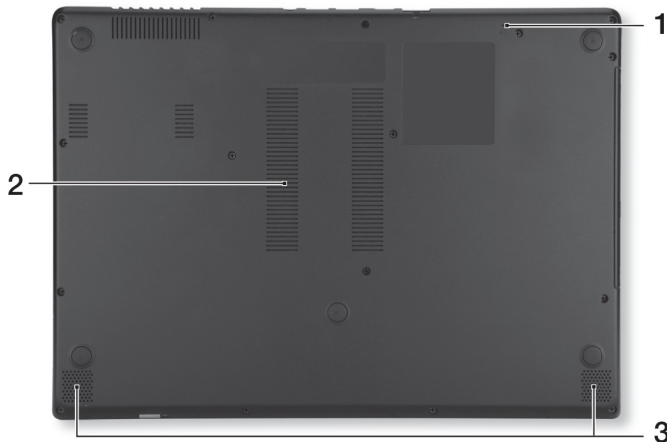

#	Symbol	Teil	Beschreibung
1		Loch für die Zurücksetzung des Computers	Stecken Sie eine Büroklammer in dieses Loch und drücken Sie vier Sekunden lang, um den Computer zurückzusetzen (entspricht dem Herausnehmen und Wiedereinsetzen des Akkus).
2		Belüftung und Ventilator	Hiermit wird der Computer gekühlt. <i>Verdecken oder schließen Sie nicht die Öffnungen.</i>
3		Lautsprecher	Geben Sie Ton in Stereo aus.

VERWENDEN DER TASTATUR

Die Tastatur verfügt über Standardtasten und ein integriertes numerisches Tastenfeld, separate Cursor-tasten, Feststell-tasten, Windows-Tasten und Sondertasten.

Feststell-tasten und integriertes numerisches Tastenfeld

Hinweis: Die Informationen in diesem Abschnitt beziehen sich möglicherweise nicht auf Ihren Computer.

Die Tastatur verfügt über 3 Feststell-tasten, die Sie aktivieren bzw. deaktivieren können.

Feststell-taste	Beschreibung
Caps Lock	Wenn diese Caps Lock (Feststell-taste) aktiviert ist, werden alle eingegebenen alphabetischen Zeichen in Großbuchstaben dargestellt.
Num Lock <Fn> + <F11>	Wenn Num Lock aktiviert ist, befindet sich das integrierte numerische Tastenfeld im numerischen Modus. Die Tasten sind wie auf einem Taschenrechner angeordnet (inklusive der arithmetischen Operatoren +, -, * und /). Verwenden Sie diesen Modus zur Eingabe großer Mengen numerischer Daten. Eine bessere Lösung besteht im Anschließen eines externen Tastenfelds.

Feststelltaste	Beschreibung
Scroll Lock <Fn> + <F12>	Wenn Scroll Lock (Rollen) aktiviert ist, bewegt sich die Bildschirmanzeige eine Zeile nach oben oder unten, wenn Sie die jeweiligen Pfeiltasten drücken. Bei einigen Anwendungen hat Scroll Lock (Rollen) keine Funktion.



Das integrierte numerische Tastenfeld arbeitet wie das numerische Tastenfeld eines Arbeitsplatzrechners. Es ist an den kleinen Zeichen in der oberen rechten Ecke der Tasten erkennbar. Um die Tastaturbeschriftung einfach zu halten, sind die Cursor-Steuersymbole nicht auf die Tasten gedruckt.









Gewünschte Funktion	Num Lock ist aktiviert	Num Lock ist deaktiviert
Zahlentasten des integrierten Tastenfelds	Geben Sie wie gewohnt Zahlen ein.	
Cursorsteuertasten des integrierten Tastenfelds	Halten Sie die <Shift> beim Betätigen der Cursorsteuertasten gedrückt.	Halten Sie die <Fn> beim Betätigen der Cursorsteuertasten gedrückt.
Tasten der normalen Tastatur	Halten Sie die <Fn>-Taste beim Eingeben von Buchstaben auf dem integrierten Tastenfeld gedrückt.	Geben Sie wie gewohnt Buchstaben ein.

Hotkeys

Der Computer besitzt Direkttasten oder Tastenkombinationen für den Zugriff auf Computersteuerungen wie z. B. Bildschirmhelligkeit und Ausgangslautstärke.

Zum Aktivieren von Hotkeys müssen Sie zuerst die **<Fn>**-Taste drücken und halten und dann die andere Taste der Hotkey-Kombination drücken.



Direkttaste	Symbol	Funktion	Beschreibung
<Fn> + <F3>		Flugmodus	Schaltet die Netzwerkgeräte des Rechners ein / aus. <i>(Netzwerkgeräte unterscheiden sich je nach Konfiguration.)</i>
<Fn> + <F4>	Z ^z	Energiesparmodus	Schaltet den Computer in den Energiesparmodus.
<Fn> + <F5>		Display-Schalter	Wechselt die Anzeigebildschirm, externem Monitor (falls angeschlossen) und gleichzeitig beiden Anzeigen.

Direkttaste	Symbol	Funktion	Beschreibung
<Fn> + <F6>		Anzeige aus	Schaltet die Hintergrundbeleuchtung des Bildschirms aus, um Energie zu sparen. Drücken Sie zum Einschalten eine beliebige Taste.
<Fn> + <F7>		Touchpad-Schalter	Schaltet das integrierte Touchpad ein oder aus.
<Fn> + <F8>		Lautsprecher-schalter	Schaltet die Lautsprecher ein und aus.
<Fn> + <F9>		Tastaturbeleuchtung	Dient dem Ein- oder Ausschalten der Tastaturbeleuchtung.
<Fn> + <F11>		NumLk	Schaltet integrierte numerische Tastenfeld ein oder aus.
<Fn> + <◀▶>		Heller	Erhöht die Bildschirmhelligkeit.
<Fn> + <◀◄>		Dunkler	Verringert die Bildschirmhelligkeit.
<Fn> + <▲>		Lautstärke +	Erhöht die Lautstärke.
<Fn> + <▼>		Lautstärke -	Verringert die Lautstärke.

Direkttaste	Symbol	Funktion	Beschreibung
<Fn> + <Home>	▶/	Wiedergabe/ Pause	Geben Sie hiermit die ausgewählte Mediendatei wieder und halten Sie die Wiedergabe an.
<Fn> + <Pg Up>	■	Stopp	Beenden Sie hiermit die Wiedergabe der ausgewählten Mediendatei.
<Fn> + <Pg Dn>	◀◀	Zurück	Hiermit gelangen Sie zur vorherigen Mediendatei zurück.
<Fn> + <End>	▶▶	Weiter	Hiermit springen Sie zur nächsten Mediendatei.

Windows-Tasten

Die Tastatur besitzt zwei Tasten für spezielle Windows-Funktionen.

Taste	Beschreibung
 Taste mit Windows-Logo	Alleiniges Drücken ruft wieder den Startbildschirm auf. Die Taste kann auch zusammen mit anderen Taste für besondere Funktionen genutzt werden. Weitere Informationen finden Sie in der Windows-Hilfe.
 Anwendungstaste	Diese Taste hat die gleiche Funktion wie das Klicken mit der rechten Maustaste; es öffnet ein Kontextmenü der Anwendung.

TOUCHPAD

Touchpad-Grundlagen

Mit dem Touchpad steuern Sie den Pfeil (oder 'Cursor') auf dem Bildschirm. Wenn Sie Ihren Finger über das Touchpad führen, wird der Mauszeiger auf dem Bildschirm entsprechend bewegt.

***Hinweis:** Das Touchpad ist berührungsempfindlich. Je leichter also die Berührung, desto besser ist die Reaktion.*

Bitte achten Sie darauf, dass das Touchpad und Ihre Finger stets trocken und sauber sind.

Der wird mit einigen grundlegenden Bewegungen gesteuert:

- **Mit einem Finger streichen:** Streichen Sie Ihren Finger über das Touchpad, um den Cursor zu bewegen.
- **Mit einem Finger drücken oder tippen:** Drücken oder tippen Sie leicht auf das Touchpad, um zu klicken und so ein Element auszuwählen oder einen Befehl auszuführen. Wiederholen Sie das Tippen schnell, um doppelt zu tippen bzw. zu klicken.
- **Mit einem Finger unten rechts drücken oder tippen:** Drücken Sie unten rechts auf das Touchpad,  um einen Rechtsklick auszuführen. Auf der Startseite können Sie damit die App-Befehle wechseln. In den meisten Apps wird ein Kontextmenü angezeigt, das sich auf das ausgewählte Element bezieht.





- **Ziehen:** Drücken Sie etwas länger auf die linke untere Ecke des Touchpads oder tippen Sie zweimal auf eine beliebige Stelle des Touchpads und streichen Sie anschließend mit einem zweiten Finger über dieses, um alle Elemente in einem Bereich auszuwählen.

Touchpad-Fingerbewegungen

Windows 8 und eine Vielzahl von Applikationen unterstützen Touchpadbewegungen mit mehr als einem Finger.

***Hinweis:** Die Unterstützung von Touchpadbewegungen hängt von der jeweils aktiven Applikation ab.*

Dies ermöglicht Ihnen die Steuerung von Anwendungen mit ein paar einfachen Gesten, so wie:

- **Wischen vom Rand aus:** Rufen Sie Windows-Tools auf, indem Sie vom rechten, oberen oder linken Rand des Touchpads zur Mitte wischen.

- **Wischen vom rechten Rand aus:** Hiermit wechseln Sie die Charms.
- **Wischen vom oberen Rand aus:** Hiermit wechseln Sie die App-Befehle.
- **Wischen vom linken Rand aus:** Hiermit wechseln Sie zur vorherigen App.
- **Mit zwei Fingern streichen:** Scrollen Sie schnell durch Webseiten, Dokumente und Wiedergabeliste, indem Sie zwei Finger auf dem Touchpad in beliebige Richtungen verschieben.

- **Zwei Finger spreizen oder zusammenführen:** Zoomen Sie mit einer Finger-und-Daumen-Bewegung in Fotos, Karten und Dokumente hinein und aus ihnen heraus.



WIEDERHERSTELLUNG

Sollten Sie Probleme mit Ihrem Computer haben und Sie keine Hilfe in den FAQs (oft gestellte Fragen) (siehe Seite 107) finden können, können Sie den Computer wiederherstellen - d. h. ihn in einen früheren Zustand zurückversetzen.

In diesem Abschnitt werden die Wiederherstellungswerkzeuge beschrieben, die auf dem Computer zur Verfügung stehen. Acer bietet Ihnen das *Acer Recovery Management*, womit Sie eine *Wiederherstellungskopie* und eine *Kopie von Treibern und Applikationen* herstellen und die Wiederherstellungsoptionen, entweder mit Windows-Werkzeugen oder der Wiederherstellungskopie nutzen können.

Hinweis: *Acer Recovery Management ist nur verfügbar, wenn ein Windows-Betriebssystem bereits installiert ist.*

Wichtiger: Die Herstellung einer *Wiederherstellungskopie* und einer *Kopie von Treibern und Applikationen* wird sobald wie möglich empfohlen.

In bestimmten Fällen wird für eine vollständige Wiederherstellung eine USB-Wiederherstellungskopie benötigt.

Erstellen einer Wiederherstellungskopie

Wenn Sie eine Neuinstallation mit Hilfe eines USB-Speicherlaufwerks durchführen möchten, müssen Sie erst eine Wiederherstellungskopie erstellen. Die Wiederherstellungskopie enthält alle ursprünglichen Inhalte

der Festplatte des Computers, einschließlich Windows und alle ab Werk geladene Software und Treiber. Mit dieser Kopie können Sie Ihren Computer wieder in den Zustand zurückversetzen, in dem Sie ihn gekauft haben, wobei Sie die Möglichkeit haben, sämtliche Einstellungen und persönlichen Daten beizubehalten.

Hinweis: Stellen Sie sicher, dass Ihr USB-Laufwerk über eine Kapazität von mindestens 16 GB verfügt.

1. Geben Sie im **Start-Bildschirm** „Wiederherstellung“ ein und klicken Sie anschließend auf **Acer Recovery Management** in der Liste mit Apps.

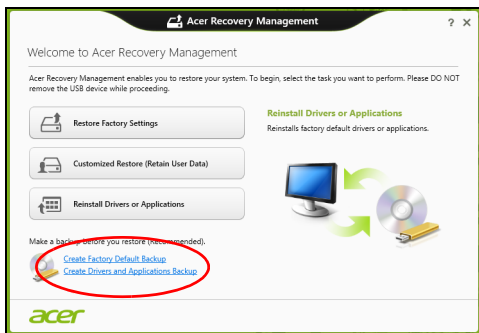

2. Klicken Sie auf **Sicherung von Werkseinstellungen**. Das Fenster *Wiederherstellungslaufwerk* wird geöffnet.

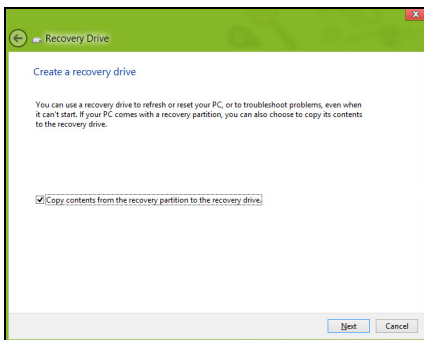

Stellen Sie sicher, dass **Inhalte von Wiederherstellungspartition zum Wiederherstellungslaufwerk kopieren** ausgewählt ist. Dies erzeugt die kompletteste und sicherste Wiederherstellungskopie.

3. Schließen Sie das USB-Laufwerk an und klicken Sie anschließend auf **Weiter**.
- Stellen Sie sicher, dass das USB-Laufwerk über eine ausreichende Speicherkapazität verfügt, bevor Sie fortfahren. Für die Wiederherstellungskopie werden mindestens 16 GB an Speicherplatz benötigt.

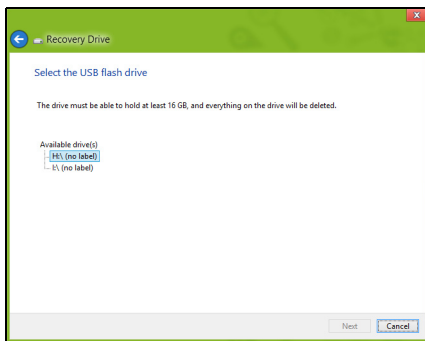

4. Auf dem Bildschirm wird der Sicherungsfortschritt angezeigt.
5. Führen Sie den Vorgang bis zum Ende durch.
6. Nachdem Sie die Wiederherstellungskopie erstellt haben, können die Wiederherstellungsinformationen auf dem Computer löschen. Wenn Sie diese Informationen löschen, können Sie den Computer nur mit der USB-Wiederherstellungskopie wiederherstellen. Sollten Sie das USB-Laufwerk verlieren oder die darauf gespeicherten Daten löschen, können Sie den Computer nicht wiederherstellen.

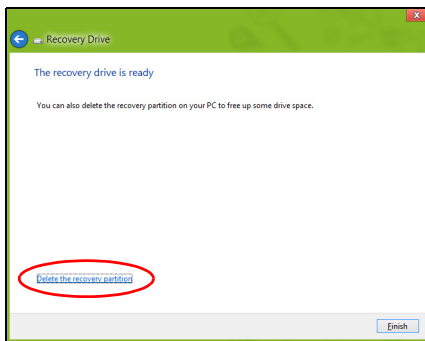

7. Trennen Sie das USB-Laufwerk ab und beschriften Sie es deutlich.

Wichtiger: Verwenden Sie einen einmaligen, beschreibenden Namen, z. B. „Windows Wiederherstellungskopie“. Bewahren Sie die Sicherungskopie an einem sicheren Ort auf, an den Sie sich erinnern.

Erstellen einer Kopie von Treibern und Applikationen

Wenn Sie eine Kopie für Treiber und Applikationen erstellen möchten, die die ab Werk geladenen Softwareprogramme und Treiber enthält, welche von Ihrem Computer benötigt werden, können Sie ein USB-Speicherlaufwerk oder, falls der Computer über ein DVD-

Aufnahmelaufwerk verfügt, eine oder mehrere leere, aufnehmbare DVDs verwenden.

1. Geben Sie im **Start-Bildschirm** „Wiederherstellung“ ein und klicken Sie anschließend auf **Acer Recovery Management** in der Liste mit Apps.

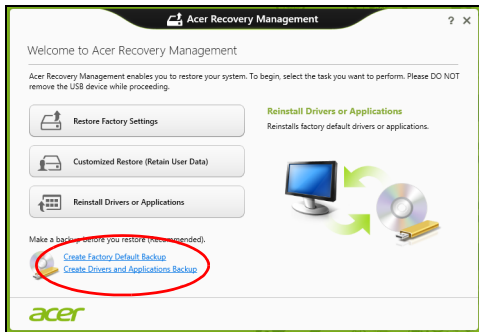

2. Klicken Sie auf **Sicherung von Treibern und Anwendungen**.

Schließen Sie das USB-Laufwerk an oder legen Sie eine DVD in das optische Laufwerk ein. Klicken Sie anschließend auf **Weiter**.

- Wenn Sie ein USB-Laufwerk verwenden, stellen Sie sicher, dass dessen Speicherplatz ausreicht, bevor Sie fortfahren.



- Bei Verwendung von DVDs wird die Anzahl der leeren, aufnehmbaren Datenträger angezeigt, die Sie für die Erstellung von Wiederherstellungskopien benötigen. Legen Sie die erforderliche Anzahl von identischen, leeren DVDs bereit.



3. Klicken Sie auf **Start**, um Dateien zu kopieren. Der Sicherungsvorgang wird auf dem Bildschirm angezeigt.
4. Führen Sie den Vorgang bis zum Ende durch:
 - Wenn Sie optische Datenträger verwenden, gibt das Laufwerk jede Disc aus, nachdem sie komplett beschrieben wurde. Nehmen Sie die Disc aus dem Laufwerk und beschriften Sie sie mit einem speziellen Marker.
Wenn mehrere Discs benötigt werden, legen Sie auf Aufforderung eine neue Disc ein und klicken Sie anschließend auf **OK**. Fahren Sie fort, bis der Vorgang abgeschlossen ist.
 - Wenn Sie ein USB-Laufwerk verwenden, trennen Sie das es ab und beschriften Sie es deutlich.
Wichtiger: Verwenden Sie einen einmaligen, beschreibenden Namen, z. B. „Kopie von Treibern und Applikationen“. Bewahren Sie die Sicherungskopie an einem sicheren Ort auf, an den Sie sich erinnern.

Wiederherstellung des Systems

So stellen Sie das System wieder her:

1. Kleinere Korrekturen durchführen.
Wenn nur ein oder zwei Software- oder Hardware-Elemente nicht länger funktionieren, kann das Problem möglicherweise durch Neuinstallation der Software oder der Gerätetreiber behoben werden.
Wenn Sie vom Hersteller installierte Software oder Treiber neu installieren möchten, lesen Sie "**Neuinstallation von Treibern und**

Applikationen" auf Seite 51.

Anweisungen zur Neuinstallation der Software und Treiber, welche später installiert wurden, finden Sie in den Informationen über das jeweilige Produkt oder auf der Support-Website.

2. Zu einem früheren Systemzustand zurückwechseln.

Wenn das Neuinstallieren der Software oder Treiber keine Abhilfe schafft, können Sie das Problem möglicherweise lösen, indem Sie das System auf einen Zustand zurücksetzen, in dem es funktionierte.

Anleitungen finden Sie unter **"Wiederherstellen eines früheren Systemabbilds" auf Seite 55.**

3. Betriebssystem zurücksetzen.

Wenn Sie das Problem nicht mit einer anderen Methode lösen konnten und Sie das System auf die Werkseinstellungen zurücksetzen und gleichzeitig Ihre Daten beibehalten möchten, lesen Sie

auf **"Zurücksetzen des Systems auf die Werkseinstellungen" auf Seite 56.**

4. System auf die Werkseinstellungen zurücksetzen. Wenn Sie das Problem nicht mit einer anderen Methode lösen konnten und Sie das System auf die Werkseinstellungen zurücksetzen möchten, lesen Sie "Zurücksetzen des Systems auf die Werkseinstellungen" auf Seite 56.

Neuinstallation von Treibern und Applikationen

Als ein Schritt für die Problembeseitigung können Sie die Applikationen und Gerätetreiber installieren, die vom Hersteller bereits auf dem Computer

installiert wurden. Sie können die Neuinstallation entweder mit der Festplatte oder mit der von Ihnen erstellten Sicherungskopie durchführen.

- Andere Applikationen – Wenn Sie Software neu installieren möchten, die nicht bereits auf dem Computer installiert war, folgen Sie den Installationsanweisungen für diese Software.
- Neue Gerätetreiber – Wenn Sie Gerätetreiber neu installieren möchten, die nicht bereits auf dem Computer installiert waren, folgen Sie den Anweisungen für das jeweilige Gerät.

Wenn Sie die Neuinstallation mit Windows durchführen und die Wiederherstellungsinformationen auf dem Computer gespeichert sind:

- Geben Sie im *Start*-Bildschirm „Wiederherstellung“ ein und klicken Sie anschließend auf **Acer Recovery Management** in der Liste mit Apps.



- Klicken Sie auf **Treiber oder Anwendungen** neu installieren.

- Der Bereich **Inhalte** des **Acer Ressourcen-Centers** sollte dann angezeigt werden.



- Klicken Sie auf das **Installieren**-Symbol für das Element, das Sie installieren möchten. Folgen Sie anschließend den Anweisungen auf dem Bildschirm, um die Installation durchzuführen. Wiederholen Sie diesen Schritt für jedes Element, das sie neu installieren möchten.

Wenn Sie die Neuinstallation mit einer Kopie von Treibern und Applikationen auf einer DVD oder einem USB-Laufwerk durchführen:

1. Legen Sie die DVD mit der **Kopie von Treiber und Applikationen** in das Disc-Laufwerk ein oder schließen Sie das USB-Laufwerk an.
 - Wenn Sie eine DVD einlegen, warten Sie, bis **Acer Ressourcen-Center** gestartet wird.

- Sollte das **Acer Ressourcen-Center** nicht automatisch starten, drücken Sie auf die *Windows-Taste* + **<E>** und doppelklicken Sie anschließend auf das Symbol des optischen Laufwerks.
- Wenn Sie ein USB-Laufwerk verwenden, drücken Sie auf die *Windows-Taste* + **<E>** und doppelklicken Sie anschließend auf das Laufwerk, in dem sich die Sicherungskopie befindet. Doppelklicken Sie auf **Ressourcen-Center**.

2. Der Bereich **Inhalte** des **Acer Ressourcen-Centers** sollte dann angezeigt werden.



3. Klicken Sie auf das **Installieren**-Symbol für das Element, das Sie installieren möchten. Folgen Sie anschließend den Anweisungen auf dem Bildschirm, um die Installation durchzuführen. Wiederholen Sie diesen Schritt für jedes Element, das sie neu installieren möchten.

Wiederherstellen eines früheren Systemabbilds

Microsofts Systemwiederherstellung nimmt regelmäßig „Schnappschüsse“ der Systemeinstellungen auf und speichert sie als Wiederherstellungspunkte. In den meisten Fällen, bei denen sich Softwareproblem schwer lösen lassen, können Sie zu einem dieser Wiederherstellungspunkte zurückwechseln, um das System wieder funktionsfähig zu machen.

Windows erstellt jeden Tag und jedes Mal, wenn Sie Software oder Gerätetreiber installieren, automatisch einen zusätzlichen Wiederherstellungspunkt.

Hinweis: Wenn Sie weitere Informationen über die Microsoft Systemwiederherstellung erhalten möchten, geben Sie auf dem *Start*-Bildschirm „Hilfe“ ein und klicken Sie auf **Hilfe und Support** in der Liste mit Apps. Geben Sie in das Feld Hilfe durchsuchen „Windows Systemwiederherstellung“ ein und drücken Sie auf **Eingabe**.

Zurückwechseln zu einem Wiederherstellungspunkt

1. Geben Sie im *Start*-Bildschirm „Systemsteuerung“ ein und klicken Sie anschließend auf **Systemsteuerung** in der Liste mit Apps.
2. Klicken Sie auf **System und Sicherheit > Wartungszentrum** und anschließend unten im Fenster auf **Wiederherstellung**.
3. Klicken Sie auf **Systemwiederherstellung öffnen** und anschließend auf **Weiter**.
4. Klicken Sie auf den letzten Wiederherstellungspunkt (an dem das System noch einwandfrei funktionierte), klicken Sie auf **Weiter** und anschließend auf **Fertig stellen**.

5. Ein Bestätigungsfenster wird angezeigt; klicken Sie auf **Ja**. Das System wird mit dem ausgewählten Wiederherstellungspunkt wiederhergestellt. Dieser Vorgang kann mehrere Minuten dauern und der Computer wird möglicherweise neu gestartet.

Zurücksetzen des Systems auf die Werkseinstellungen

Wenn es auf dem Computer Probleme gibt, die mit anderen Methoden nicht gelöst werden können, müssen Sie möglicherweise das System auf seine Werkseinstellungen zurücksetzen. Sie können die Wiederherstellung entweder mit der Festplatte oder mit der von Ihnen erstellten Wiederherstellungskopie durchführen.

- Wenn sich Windows weiter ausführen lässt und die Wiederherstellungspartition nicht gelöscht wurde, lesen Sie **"Wiederherstellung in Windows" auf Seite 56**.
- Wenn Sie Windows nicht mehr ausführen können und die Festplatte komplett neu formatiert wurde oder Sie eine andere Festplatte installiert haben, lesen Sie **"Wiederherstellung mit einer Wiederherstellungskopie" auf Seite 61**.

Wiederherstellung in Windows

Starten Sie Acer Recovery Management:

- Geben Sie im *Start*-Bildschirm „Wiederherstellung“ ein und klicken Sie anschließend auf **Acer Recovery Management** in der Liste mit Apps.

Es gibt zwei Optionen: **Werkseinstellungen wiederherstellen** (PC zurücksetzen) oder **Benutzerdefinierte Wiederherstellung** (PC aktualisieren).

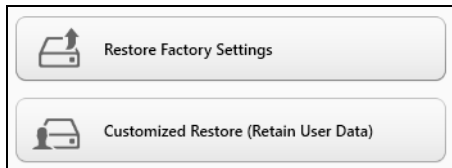

Werkseinstellungen wiederherstellen werden alle Inhalte auf der Festplatte gelöscht. Anschließend werden Windows und alle Softwareprogramme und Treiber neu installiert, die sich ab Werk im System befanden. Wenn Sie weiterhin auf wichtige Dateien auf der Festplatte zugreifen können, sollten Sie sie jetzt sichern. Siehe "**Werkseinstellungen mit Acer Recovery Management wiederherstellen**" auf Seite 58.

Bei **Benutzerdefinierte Wiederherstellung** wird versucht, Ihre Dateien (Benutzerdaten) beizubehalten, es werden aber alle Softwareprogramme und Treiber neu installiert. Softwareprogramme, die nach dem Kauf des PC installiert wurden, werden entfernt (Ausnahme sind Softwareprogramme, die über den Windows Shop installiert wurden). Siehe "**Benutzerdefinierte Wiederherstellung mit Acer Recovery Management**" auf Seite 60.

Werkseinstellungen mit Acer Recovery Management wiederherstellen

1. Klicken Sie auf **Wiederherstellung von Werkseinstellungen**.

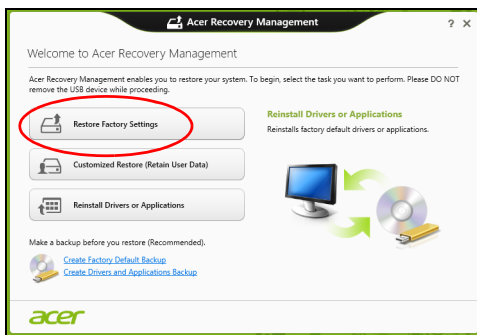

Achtung: Beim Wiederherstellen der Werkseinstellungen werden alle Dateien auf der Festplatte gelöscht.

2. Das Fenster **PC zurücksetzen** wird angezeigt.

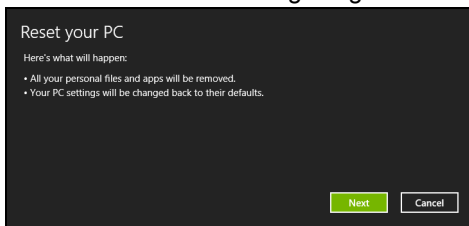

Die Abbildungen dienen lediglich der Veranschaulichung.

3. Klicken Sie auf **Weiter** und wählen Sie anschließend aus, wie Sie die Dateien löschen möchten:
 - a. **Dateien einfach entfernen** löscht schnell alle Dateien vor der Wiederherstellung des Computers. Dies dauert etwa 30 Minuten.
 - b. **Laufwerk vollständig bereinigen** bereinigt das Laufwerk nach dem Löschen jeder Datei, so dass nach der Wiederherstellungen keine Dateien mehr gesehen werden können. Die Bereinigung des Laufwerks dauert wesentlich länger, bis zu fünf Stunden, aber ist sicherer, da alte Dateien komplett entfernt werden.
4. Klicken Sie auf **Zurücksetzen**.
5. Die Wiederherstellung beginnt mit dem Neustart des Computers. Anschließend werden Dateien auf die Festplatte kopiert.
6. Nach Beendigung der Wiederherstellung, können Sie den Computer verwenden, indem Sie den erstmaligen Startvorgang wiederholen.

Benutzerdefinierte Wiederherstellung mit Acer Recovery Management

1. Klicken Sie auf **Benutzerdefinierte Wiederherstellung (Benutzerdaten werden beibehalten)**.



2. Das Fenster **PC aktualisieren** wird angezeigt.

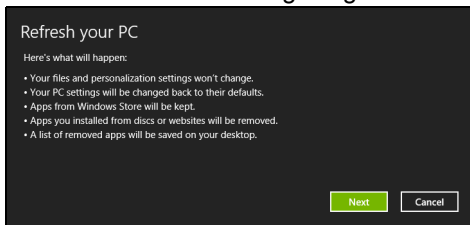

3. Klicken Sie auf **Weiter** und anschließend auf **Aktualisieren**.

- Die Wiederherstellung beginnt mit dem Neustart des Computers. Anschließend werden Dateien auf die Festplatte kopiert. Dieser Vorgang dauert etwa 30 Minuten.

Wiederherstellung mit einer Wiederherstellungskopie

So führen Sie eine Wiederherstellung mit einer Wiederherstellungskopie auf einem USB-Laufwerk durch:

- Suchen Sie nach der Wiederherstellungskopie.
- Schließen Sie das USB-Laufwerk an und schalten Sie den Computer ein.
- Aktivieren Sie das *F12 Boot Menü*, falls es noch nicht aktiviert ist:
 - Drücken Sie auf <F2>, während der Computer gestartet wird.
 - Wählen Sie das Untermenü **Main** mit der linken oder rechten Pfeiltaste aus.
 - Drücken Sie auf die Nach-unten-Taste, bis **F12 Boot Menu** ausgewählt ist. Drücken Sie auf <F5>, um diese Einstellung auf **Enabled** zu setzen.
 - Wählen Sie das Menü **Exit** mit der linken oder rechten Pfeiltaste aus.
 - Je nach Art des BIOS, das vom Computer verwendet wird, wählen Sie **Save Changes and Exit** oder **Exit Saving Changes** und drücken Sie auf **Eingabe**. Wählen Sie zur Bestätigung **OK** oder **Ja**.
 - Der Computer wird neu gestartet.

4. Drücken Sie während des Startvorgangs auf **<F12>**, um das Boot Menu zu öffnen. Im Boot Menu können Sie das Gerät auswählen, von dem aus das System gestartet wird. Wählen Sie das USB-Laufwerk aus.
 - a. Wählen Sie mit den Pfeiltasten **USB Device** aus und drücken Sie anschließend auf **Eingabe**.
 - b. Windows startet die Installation dann von der Wiederherstellungskopie aus, anstatt den normalen Startvorgang zu durchlaufen.
5. Wählen Sie Ihren Tastaturtyp.
6. Wählen Sie **Troubleshoot** und wählen Sie anschließend die Art der Wiederherstellung, die Sie verwenden möchten:
 - a. Klicken Sie auf **Erweitert** und anschließend auf **Systemwiederherstellung**, um Microsoft Systemwiederherstellung zu starten:
Microsoft Systemwiederherstellung nimmt regelmäßig „Schnappschüsse“ der Systemeinstellungen auf und speichert sie als Wiederherstellungspunkte. In den meisten Fällen, bei denen sich Softwareprobleme schwer lösen lassen, können Sie zu einem dieser Wiederherstellungspunkte zurückwechseln, um das System wieder funktionsfähig zu machen.
 - b. Klicken Sie auf **PC zurücksetzen**, um mit der Zurücksetzung zu beginnen:
PC zurücksetzen löscht alle Inhalte auf der Festplatte. Anschließend werden Windows und alle Softwareprogramme und Treiber neu installiert, die sich ab Werk im System befanden. Wenn Sie weiterhin

auf wichtige Dateien auf der Festplatte zugreifen können, sollten Sie sie jetzt sichern. Siehe **"PC mit Wiederherstellungskopie zurücksetzen"** auf Seite 63.

- c. Klicken Sie auf **PC aktualisieren**, um mit der Aktualisierung zu beginnen:

Bei **PC aktualisieren** wird versucht, Ihre Dateien (Benutzerdaten) beizubehalten, aber es werden aber alle Softwareprogramme und Treiber neu installiert. Softwareprogramme, die nach dem Kauf des PC installiert wurden, werden entfernt (Ausnahme sind Softwareprogramme, die über den Windows Shop installiert wurden). Siehe **"PC mit Wiederherstellungskopie aktualisieren"** auf Seite 65.

PC mit Wiederherstellungskopie zurücksetzen

Achtung: Beim Zurücksetzen des PCs werden alle Dateien auf der Festplatte gelöscht.

1. Das Fenster **PC zurücksetzen** wird angezeigt.

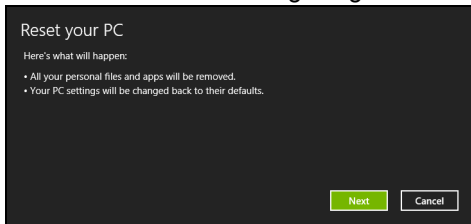

Die Abbildungen dienen lediglich der Veranschaulichung.

2. Klicken Sie auf **Weiter**.

3. Wählen Sie das Betriebssystem zur Wiederherstellung (normalerweise steht nur eine Option zur Verfügung).
4. Wählen Sie aus, Änderungen an der Festplatte beizubehalten:
 - a. Sollten Sie die Wiederherstellungspartition gelöscht oder die Partitionen auf der Festplatte auf andere Weise geändert haben und Sie diese Änderungen beibehalten möchten, wählen Sie **Nein**.
 - b. Wenn Sie den Computer vollständig auf die Werkseinstellungen zurücksetzen möchten, wählen Sie **Ja**.
5. Wählen Sie aus, wie die Dateien gelöscht werden sollen:
 - a. **Dateien einfach entfernen** löscht schnell alle Dateien vor der Wiederherstellung des Computers. Dies dauert etwa 30 Minuten.
 - b. **Laufwerk vollständig bereinigen** bereinigt das Laufwerk nach dem Löschen jeder Datei, so dass nach der Wiederherstellungen keine Dateien mehr gesehen werden können. Die Bereinigung des Laufwerks dauert wesentlich länger, bis zu fünf Stunden, aber ist sicherer, da alte Dateien komplett entfernt werden.
6. Klicken Sie auf **Zurücksetzen**.
7. Nach Beendigung der Wiederherstellung, können Sie den Computer verwenden, indem Sie den erstmaligen Startvorgang wiederholen.

PC mit Wiederherstellungskopie aktualisieren

1. Das Fenster **PC aktualisieren** wird angezeigt.

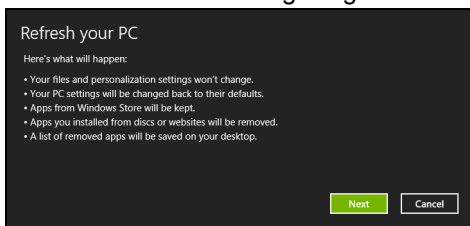

2. Klicken Sie auf **Weiter**.

3. Wählen Sie das Betriebssystem zur Wiederherstellung (normalerweise steht nur eine Option zur Verfügung).

4. Klicken Sie auf **Aktualisieren**.

5. Die Wiederherstellung beginnt mit dem Neustart des Computers. Anschließend werden Dateien auf die Festplatte kopiert. Dieser Vorgang dauert etwa 30 Minuten.

ACER CLEAR.FI

Hinweis: Nur für bestimmte Modelle.

Mit Acer clear.fi können Sie Videos, Fotos und Musik genießen. Wenn Sie Acer clear.fi installiert haben, können Sie Medien von oder zu anderen Geräten streamen.

Hinweis: Alle Geräte müssen dafür mit demselben Netzwerk verbunden sein.

Wenn Sie sich Videos anschauen oder Musik anhören möchten, öffnen Sie **clear.fi Media**. Öffnen Sie **clear.fi Photo**, wenn Sie Fotos durchsuchen möchten.

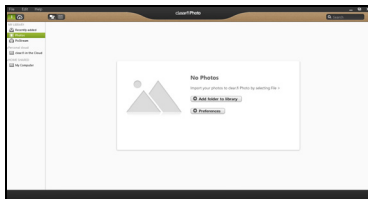
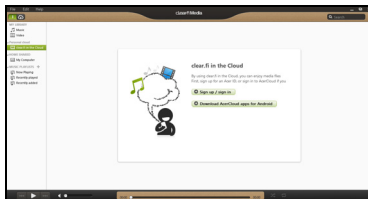

Wichtig: Wenn Sie eine clear.fi-Applikation zum ersten Mal öffnen, fragt die Windows Firewall nach einer Berechtigung für clear.fi zum Zugriff auf das Netzwerk. Wählen Sie **Zugriff erlauben** in jedem Fenster.

Navigation durch Medien und Fotos

Die Liste im linken Feld zeigt Ihren Computer („Eigene Bibliothek“) und anschließend andere Geräte, falls solche mit dem Netzwerk verbunden sind („Heim geteilt“).

Wenn Sie Dateien auf Ihrem Computer anschauen möchten, wählen Sie eine der Kategorien unter „Eigene Bibliothek“. Durchsuchen Sie anschließend die Dateien und Ordner auf der rechten Seite.

Geteilte Dateien

Mit Ihrem Netzwerk verbundene Gerät werden unter **Heim geteilt** angezeigt. Wählen Sie ein Gerät aus und wählen Sie anschließend die Kategorie, die Sie durchsuchen möchten.

Nach einer kurzen Verzögerung werden die Dateien und Ordner auf der rechten Seite angezeigt. Suchen Sie die Datei, die Sie wiedergeben möchten, und klicken Sie sie anschließend doppelt an, um die Wiedergabe zu starten.

Steuern Sie die Wiedergabe mit Hilfe der Mediensteuerung unten auf dem Bildschirm. Wenn z. B. Musik ausgewählt ist, können Sie die Wiedergabe starten, pausieren und stoppen und die Lautstärke regeln.



Hinweis: Sie müssen die Freigabe auf dem Gerät aktivieren, auf der die Dateien gespeichert sind. Öffnen Sie clear.fi auf dem Gerät, auf dem die Dateien gespeichert sind, wählen Sie **Bearbeiten** und aktivieren Sie **Eigene Bibliothek in lokalem Netzwerk freigeben**.



Welche Geräte sind kompatibel?

Zertifizierte Acer-Geräte mit clear.fi oder DLNA-Software können zusammen mit der clear.fi-Software genutzt werden. Dazu gehören DLNA-fähige PCs, Smartphones und NAS (an Netzwerk angeschlossener Speicher) Geräte.

Wiedergabe auf anderem Gerät

Wenn Sie Medien auf einem anderen Gerät wiedergeben möchten, gehen Sie folgendermaßen vor:

1. Wählen Sie in der unteren rechten Ecke **Wiedergabe nach**. 
2. Wählen Sie das Remotegerät, das zur Wiedergabe der Datei genutzt werden soll.

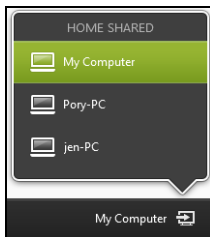

*Nur Geräte, welche für die Wiedergabe optimiert sind, stehen in dieser Liste zur Verfügung. Bestimmte PCs und Speichergeräte werden nicht angezeigt. Wenn Sie einen Windows-PC zu dieser Liste hinzufügen möchten, öffnen Sie den Windows Media Player, wählen Sie **Stream und Remotesteuerung des Players zulassen...***

3. Wählen Sie eine Datei im Hauptfenster und verwenden Sie anschließend die Mediensteuerung in der Leiste unten auf dem Bildschirm, um das Remotegerät zu steuern.

Weitere Hilfe erhalten Sie auf <http://www.acer.com/clearfi/download/>.

ENERGIEVERWALTUNG

Dieser Computer besitzt eine integrierte Energieverwaltungsvorrichtung, die die Systemaktivität überwacht. Systemaktivität bezieht sich auf jede Aktivität, die eine oder mehrere der folgenden Geräte betrifft: Tastatur, Maus, Festplatte, mit Computer verbundene Peripheriegeräte und Videospeicher. Wenn keine Aktivität innerhalb einer bestimmten Zeit erkannt wurde, dann schaltet der Computer einige oder alle dieser Geräte aus, um Energie zu sparen.

Acer Green Instant On

Hinweis: Nur für ausgewählte Modelle.

Die Funktion Acer Green Instant On kann den Computer schneller aus dem Energiesparmodus heraus aktivieren, als Sie für das Öffnen der Klappe benötigen. Wenn Sie die Klappe schließen oder den Rechner für eine Weile nicht bedienen, wird der Energiesparmodus aktiviert. Während sich der Computer im Energiesparmodus befindet, leuchtet die Stromanzeige-LED orangen auf.

Öffnen Sie die Klappe oder drücken Sie auf eine beliebige Taste, um den Computer aus dem Energiesparmodus heraus zu aktivieren.

Nach einer bestimmten Zeit im Energiesparmodus aktiviert der Computer automatisch einen Tiefschlaf-Zustand, um Akkuladung zu sparen. Im Tiefschlaf-Zustand leuchtet die Stromanzeige-LED nicht auf. In diesem Zustand steht der Akku für viele Wochen zur Nutzung bereit.

Drücken Sie die Ein/Aus-Taste, um den Computer aus dem Tiefschlaf-Zustand aufzuwecken.

Hinweis: *Im Tiefschlaf-Zustand wird der PC im Vergleich zum Energiesparmodus deutlich weniger Strom verbrauchen, aber es dauert etwas länger, den Computer aus dem Tiefschlaf-Zustand wieder zu aktivieren.*

Der Tiefschlaf-Zustand und der Energiesparmodus arbeiten zusammen, um zu gewährleisten, dass Ihr Computer so viel Strom wie möglich spart, zugleich aber einen schnellen und sofortigen Zugriff ermöglicht.

Um mehr Strom zu sparen, wird der Computer in der Regel den Tiefschlaf-Zustand aktivieren, wenn er nicht häufig verwendet wird, zum Beispiel mitten in der Nacht. Um einen schnelleren Zugriff zu ermöglichen, wird der Computer den Energiesparmodus an Zeiten aktivieren, in denen er häufiger verwendet wird, zum Beispiel während der Arbeitszeit.

Sparen von Energie

Schnellstart deaktivieren

Der Computer nutzt den Schnellstart, um den Startvorgang zu beschleunigen; eine geringe Menge an Energie wird aber auch genutzt, um Signale für den Start zu prüfen. Diese Prüfvorgänge brauchen die Akkuladung des Computers nach und nach auf.

Wenn Sie den Energieverbrauch des Computers senken und so einen Beitrag zum Umweltschutz leisten möchten, deaktivieren Sie den Schnellstart:

Hinweis: Wenn der Schnellstart deaktiviert ist, braucht der Computer bei der Aktivierung aus dem Energiesparmodus länger. Wenn Ihr Computer über Acer Instant On oder Acer Instant Connect verfügt, werden diese Funktionen ebenfalls deaktiviert.

Der Computer wird auch nicht gestartet, wenn er einen Startbefehl über ein Netzwerk (Wake on LAN) erhält.

1. Öffnen Sie das Desktop.
2. Klicken Sie auf **Energieoptionen** im Benachrichtigungsbereich.
3. Wählen Sie **Weitere Energieoptionen**.
4. Wählen Sie **Auswählen, was beim Drücken von Netzschaltern geschehen soll**.

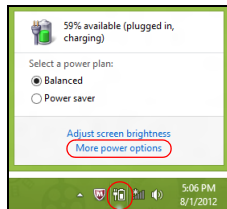

5. Wenn Sie auf die Einstellungen für das Herunterfahren zugreifen möchten, wählen Sie **Zurzeit nicht verfügbare Einstellungen ändern**.

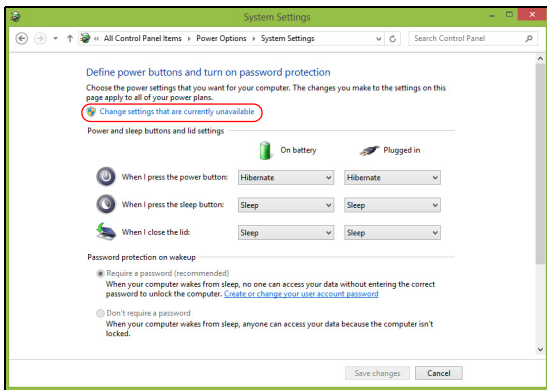

6. Scrollen Sie nach unten und deaktivieren Sie die Option **Schnellstart aktivieren**.

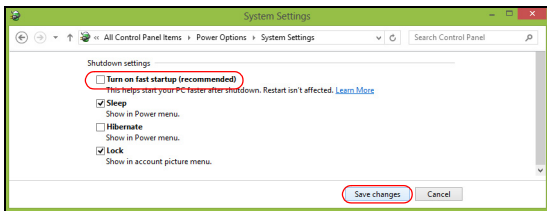

7. Wählen Sie **Änderungen speichern**.

AKKU

Der Rechner benutzt einen eingebetteten Akku, der zwischen Ladevorgängen eine lange Zeit verwendet werden kann.

Eigenschaften des Akkus

Der Akku besitzt die folgenden Eigenschaften:

- Nutzt die neuesten Standards der Akkutechnologie.
- Zeigt eine Warnung bei geringer Akkuladung.

Der Akku wird immer dann geladen, wenn Sie das Netzteil an den Rechner anschließen. Der Rechner ermöglicht das Laden während der Benutzung, so dass Sie den Akku laden können, während Sie den Rechner bedienen. Allerdings wird der Akku wesentlich schneller geladen, wenn der Rechner ausgeschaltet ist.

Laden des Akkus

Wenn Sie den Akku laden möchten, stellen Sie erst sicher, dass er richtig in das Akkufach eingesetzt ist. Schließen Sie das Netzteil an den Rechner und an eine Netzsteckdose an. Sie können mit dem Bedienen des Rechners über Netzstrom fortfahren, während der Akku geladen wird. Allerdings wird der Akku wesentlich schneller geladen, wenn der Rechner ausgeschaltet ist.

***Hinweis:** Es wird empfohlen, dass Sie den Akku laden, bevor Sie die Arbeit für den Tag beenden. Wenn Sie den Akku über Nacht laden, bevor Sie auf Reisen gehen, können Sie am folgenden Tag gleich mit einem voll geladenen Akku mit der Arbeit beginnen.*

Konditionieren eines neuen Akkus

Bevor Sie einen Akku zum ersten Mal verwenden, sollten Sie eine so genannte Konditionierung vornehmen:

1. Schließen Sie das Netzteil an und laden Sie den Akku vollständig.
2. Ziehen Sie das Netzteil ab.
3. Schalten Sie den Rechner ein und benutzen Sie ihn mit Akkustrom.
4. Verbrauchen Sie den gesamten Batteriestrom, bis die Warnung für geringen Batteriestrom aufleuchtet.
5. Schließen Sie das Netzteil wieder an und laden Sie den Akku erneut auf.

Wiederholen Sie diese Schritte, bis der Akku insgesamt dreimal aufgeladen und entladen wurde.

Nehmen Sie diese Konditionierung für alle neuen Batterien vor, oder dann, wenn Sie eine Batterie für einen längeren Zeitraum nicht benutzt haben.

Warnung! Setzen Sie den Akku keinen Temperaturen unter 0°C (32°F) oder über 45°C (113°F) aus. Extreme Temperaturen können den Akku negativ beeinflussen.

Durch die Konditionierung des Akkus gewährleisten Sie, dass sich der Akku maximal laden lässt. Wenn Sie die Konditionierung nicht durchführen, erhalten Sie nicht die maximale Akkuladung und die effektive Nutzungsdauer des Akkus verkürzt sich.

Die Nutzungsdauer des Akkus wird darüber hinaus auch durch folgende Arten der Benutzung verkürzt:

- Verwendung des Computers mit Netzstrom.
- Versäumen des oben beschriebenen Entladens und Ladens des Akkus.
- Häufiges Benutzen; je öfter Sie den Akku benutzen, desto schneller verkürzt sich die Nutzungsdauer. Ein standardmäßiger Computerakku lässt sich etwa 300 Mal laden.

Optimieren der Akkunutzungsdauer

Durch Optimieren der Akkunutzungsdauer können Sie die Akkuleistung voll ausschöpfen, den Laden/Entladen-Kreislauf verlängern und die Effizienz des erneuten Ladens verbessern. Es wird Ihnen empfohlen, die folgenden Anregungen zu beherzigen:

- Benutzen Sie nach Möglichkeit Netzstrom und behalten Sie sich die Verwendung des Akkus für unterwegs vor.
- Nehmen Sie eine PC-Karte heraus, wenn die Karte nicht benutzt wird, da sie Energie verbraucht (für ausgewählte Modelle).
- Lagern Sie den PC an einem kühlen, trockenen Ort. Die empfohlene Temperatur ist 10°C (50°F) bis 30°C (86°F). Bei höheren Temperaturen entlädt sich der Akku schneller selbst.

- Die Akkunutzungsdauer nimmt ab, wenn der Akku übermäßig häufig geladen wird.
- Behandeln Sie das Netzteil und den Akku pfleglich.

Prüfen der Akkuladung

Die Energieanzeige von Windows zeigt die aktuelle Akkuladung an. Führen Sie den Mauszeiger über das Akku-/Energie-Symbol auf der Taskleiste, um die aktuelle Ladung des Akkus zu erfahren.

Warnung bei geringer Akkuladung

Wenn Sie Akkustrom verwenden, sollten Sie auf die Energieanzeige von Windows achten.

Warnung! Schließen Sie so schnell wie möglich das Netzteil an, wenn die Warnung für geringe Akkuladung angezeigt wird. Wenn die Akkuladung vollständig aufgebraucht ist und sich der Rechner ausschaltet, können Daten verloren gehen.

Wenn die Warnung für geringe Akkuladung angezeigt wird, sollten Sie je nach Situation folgendermaßen vorgehen:

Situation	Empfohlene Vorgehensweise
Das Netzteil und Netzstrom steht zur Verfügung.	1. Schließen Sie das Netzteil an den Rechner und an eine Netzsteckdose an. 2. Speichern Sie alle notwendigen Dateien. 3. Fahren Sie mit Ihrer Arbeit fort. Schalten Sie den Rechner aus, wenn Sie das Laden des Akkus beschleunigen möchten.
Das Netzteil oder Netzstrom steht nicht zur Verfügung.	1. Speichern Sie alle notwendigen Dateien. 2. Schließen Sie alle Anwendungen. 3. Schalten Sie den Computer aus.

REISEN MIT DEM COMPUTER

In diesem Kapitel erhalten Sie Tipps und Hinweise dazu, was Sie beim Reisen mit Ihrem Computer bedenken sollten.

Entfernen vom Arbeitsplatz

Folgen Sie zum Entfernen der Verbindung mit externem Zubehör den folgenden Anweisungen:

1. Geöffnete Dateien speichern.
2. Nehmen Sie Datenträger aus dem/den optischen Laufwerk(en) heraus.
3. Schalten Sie den Computer aus.
4. Schließen Sie die Display-Abdeckung.
5. Ziehen Sie das Kabel aus dem Netzteil heraus.
6. Entfernen Sie Tastatur, Zeigegerät, Drucker, externen Monitor und weitere externe Geräte.
7. Entfernen Sie die Kensington-Diebstahlsicherung, falls vorhanden.

Umhertragen

Dazu zählt die Mitnahme des Computers auf kurzen Distanzen, zum Beispiel von Ihrem Büroarbeitsplatz zu einem Besprechungsraum.

Vorbereiten des Computers

Bevor Sie den Computer bewegen, schließen und verriegeln Sie die Anzeigeklappe, um den Schlaf-Modus zu aktivieren. Jetzt können Sie den Computer problemlos zu einem anderen Ort im Gebäude mitnehmen. Um den Schlaf-Modus auf dem Computer zu beenden, öffnen Sie das Display; drücken Sie dann auf die Ein-/Aus-Taste und lassen Sie sie los.

Wenn Sie den Computer zum Büro eines Kunden oder in ein anderes Gebäude mitnehmen möchten, sollten Sie ihn herunterfahren:

Drücken Sie auf die *Windows-Taste* + **<C>**, klicken Sie auf **Einstellungen** > **Energieverwaltung** und anschließend auf **Ausschalten**.

Oder:

Sie können den Schlaf-Modus aktivieren, indem Sie **<Fn>** + **<F4>** drücken. Schließen Sie dann die Anzeige.

Wenn Sie bereit sind, den Computer wieder zu benutzen, öffnen Sie die Anzeige und betätigen Sie die Ein-/Aus-Taste.

***Hinweis:** Der Computer kann nach einiger Zeit den Ruhe- oder Tiefschlafmodus aktivieren, nachdem er eine bestimmte Zeit im Schlafmodus war.*

Mitnehmen zu Besprechungen

Falls Ihre Besprechung nicht sehr lange andauert, müssen Sie nur Ihren Computer mitnehmen. Falls Ihre Besprechung länger andauert oder Ihr Akku nicht voll aufgeladen ist, sollten Sie das Netzteil mitbringen, um Ihren Computer im Besprechungszimmer an eine Netzquelle anzuschließen.

Wenn der Besprechungsraum über keine Steckdose verfügt, können Sie die Entladung des Akkus verringern, indem Sie den Schlaf-Modus aktivieren. Drücken Sie auf <Fn> + <F4>, oder schließen Sie die Display-Abdeckung, wenn Sie den Computer nicht aktiv benutzen.

Mitnehmen des Computers nach Hause

Dazu zählt die Mitnahme des Computers vom Büro nach Hause oder umgekehrt.

Vorbereiten des Computers

Folgen Sie nach dem Entfernen aller Verbindungen des Computers mit Ihrem Arbeitsplatz diesen Anweisungen, um den Computer für den Weg nach Hause vorzubereiten:

- Vergewissern Sie sich, dass Sie alle Medien und CDs, aus den Laufwerken entfernt haben. Andernfalls könnten die Laufwerksköpfe beschädigt werden.
- Verpacken Sie den Computer in eine Transporthülle, die ihn vor dem Verrutschen schützt und ihn abfedert, falls er herunterfallen sollte.

Achtung: Verstauen Sie keine Gegenstände über der oberen Abdeckung des Computers. Druck auf die obere Abdeckung kann den Bildschirm beschädigen.

Mitzunehmendes Zubehör

Nehmen Sie die folgenden Dinge mit nach Hause, wenn diese dort nicht schon vorhanden sind:

- Netzteil und Netzkabel.
- Das ausgedruckte Übersichtsblättchen.

Besondere Hinweise

Folgen Sie diesen Richtlinien, um den Computer beim Transport zu und von der Arbeit zu schützen:

- Halten Sie Temperaturunterschiede möglichst gering, indem Sie den Computer bei sich tragen.
- Wenn Sie für eine längere Zeit anhalten müssen und den Computer nicht mitnehmen können, bewahren Sie ihn im Kofferraum auf, um ihn nicht zu großer Hitze auszusetzen.
- Durch Temperatur- und Feuchtigkeitsschwankungen kann es zu Kondensation kommen. Lassen Sie den Computer sich an die Raumtemperatur anpassen, und überprüfen Sie den Bildschirm auf Kondensation, ehe Sie den Computer wieder einschalten. Bei Temperaturunterschieden von mehr als 10°C (18°F) müssen Sie länger warten, bis sich der Computer an die Raumtemperatur angepasst hat. Lagern Sie den Computer möglichst 30 Minuten in einer Umgebungstemperatur, die zwischen der Außentemperatur und der Raumtemperatur liegt.

Einrichten eines Büros zu Hause

Wenn Sie häufig zu Hause mit Ihrem Computer arbeiten, kann es sich lohnen, ein zweites Netzteil für die Arbeit zu Hause zu erwerben. Durch ein zweites Netzteil müssen Sie kein zusätzliches Gewicht nach Hause tragen.

Wenn Sie den Computer zu Hause für längere Zeit benutzen, können Sie auch eine externe Tastatur, einen externen Monitor und eine externe Maus anschließen.

Reisen mit dem Computer

Dazu zählt das Zurücklegen einer größeren Entfernung, zum Beispiel von Ihrem Büro zum Büro eines Kunden, oder Reisen im Inland.

Vorbereiten des Computers

Bereiten Sie den Computer so vor, als ob Sie ihn nach Hause mitnehmen. Achten Sie darauf, dass der Akku im Computer aufgeladen ist. Bei der Sicherheitskontrolle im Flughafen werden Sie möglicherweise aufgefordert, den Computer einzuschalten, wenn Sie ihn in den Abfertigungsbereich mitnehmen.

Mitzunehmendes Zubehör

Nehmen Sie folgendes mit:

- Netzteil.
- Zusätzliche Druckertreiber-Dateien, wenn Sie einen anderen Drucker verwenden möchten.

Besondere Hinweise

Beachten Sie zusätzlich zu den Richtlinien zum Mitnehmen des Computers nach Hause die folgenden Richtlinien, um den Computer beim Reisen zu schützen:

- Nehmen Sie den Computer immer als Handgepäck mit.
- Lassen Sie den Computer möglichst von einer Person untersuchen. Die Röntgenkontrollen am Flughafen sind unschädlich, tragen Sie den Computer aber nicht durch einen Metalldetektor.

Auslandsreisen mit dem Computer

Dazu zählen Reisen außerhalb der Landesgrenzen.

Vorbereiten des Computers

Bereiten Sie den Computer so wie für andere Reisen vor.

Mitzunehmendes Zubehör

Nehmen Sie folgendes mit:

- Netzteil.
- Geeignete Netzkabel für das Land, in das Sie reisen.
- Zusätzliche Druckertreiber-Dateien, wenn Sie einen anderen Drucker verwenden möchten.
- Kaufbeleg zur Vorlage beim Zoll.
- Internationale Garantie für Reisende.

Besondere Hinweise

Beachten Sie dieselben Hinweise wie für andere Reisen mit dem Computer.

Die folgenden Tips sind bei Auslandsreisen zusätzlich hilfreich:

- Achten Sie bei Reisen in ein anderes Land darauf, daß die dortige Netzspannung und die vorgesehenen Netzkabel kompatibel sind. Erwerben Sie andernfalls ein Netzkabel, das für die dortige Netzspannung geeignet ist. Benutzen Sie keine Spannungskonverter für Haushaltsgeräte, um den Computer mit Energie zu versorgen.
- Wenn Sie das Modem verwenden, prüfen Sie, ob das Modem und der Stecker kompatibel mit dem Fernsprechnetzt des Ziellandes sind.

SICHERN DES COMPUTERS

Ihr Computer ist eine wertvolle Investition, auf die Sie achten müssen. Erlernen Sie, wie Sie Ihren Computer schützen und auf ihn aufpassen.

Festlegen eines Kennworts

Der Computer wird durch Kennwörter vor unbefugtem Zugriff geschützt. Das Setzen dieser Kennwörter erzeugt verschiedene Schutzebenen für den Computer und die Daten:

- Das Supervisor-Kennwort verhindert den unberechtigten Zugang zum BIOS-Dienstprogramm. Sobald dieses gesetzt ist, müssen Sie das Kennwort eingeben, um auf das BIOS-Dienstprogramm zugreifen zu können. Siehe **"BIOS-Dienstprogramm" auf Seite 106**.
- Das Benutzer-Kennwort sichert Ihren Computer vor unberechtigter Verwendung. Verwenden Sie dieses Kennwort zusammen mit Kennwort-Kontrollen beim Hochfahren und Aufwachen aus dem Ruhe-Modus (falls verfügbar) für maximale Sicherheit.
- Das Kennwort "Password on Boot" sichert Ihren Computer vor unberechtigter Verwendung. Verwenden Sie dieses Kennwort zusammen mit Kennwort-Kontrollen beim Hochfahren und Aufwachen aus dem Ruhe-Modus (falls verfügbar) für maximale Sicherheit.

Wichtig: Vergessen Sie nicht Ihr Supervisor-Kennwort! Wenn Sie das Kennwort vergessen sollten, wenden Sie sich an Ihren Händler oder ein autorisiertes Servicecenter.

Eingabe von Kennwörtern

Wenn ein Kennwort eingestellt ist, erscheint in der Mitte des Anzeigebildschirms ein Kennwortfenster

- Ist das Supervisor-Kennwort eingestellt, erscheint ein Fenster, wenn Sie auf <F2> drücken, um beim Hochfahren zum BIOS-Dienstprogramm zu gelangen.
- Geben Sie das Supervisor-Kennwort ein und drücken Sie auf die <Eingabetaste>, um zum BIOS-Dienstprogramm zu gelangen. Wenn Sie ein falsches Kennwort eingeben, erscheint eine Warnmeldung. Probieren Sie es noch einmal und drücken Sie auf die <Eingabetaste>.
- Wenn das Benutzer-Kennwort eingestellt und das Kennwort für Boot-Parameter aktiviert ist, erscheint beim Hochfahren ein Fenster.
- Geben Sie das Benutzer-Kennwort noch einmal ein und drücken Sie auf die <Eingabetaste>. Wenn Sie ein falsches Kennwort eingeben, erscheint eine Warnmeldung. Probieren Sie es noch einmal und drücken Sie auf die <Eingabetaste>.

Wichtig: Sie haben drei Versuche, ein Kennwort einzugeben. Wenn Sie das Kennwort dreimal falsch eingegeben haben, kommt das System zum Stillstand. Drücken und halten Sie die Ein/Aus-Taste vier Sekunden lang, um den Computer auszuschalten. Schalten Sie den Rechner anschließend wieder ein und versuchen Sie es erneut.

ACER THEFT SHIELD

Hinweis: Dieses Feature steht nur für bestimmte Modelle zur Verfügung.

Acer Theft Shield ist ein Tool, mit dem Sie Ihren Computer vor Diebstahl schützen können. Sie werden alarmiert, wenn der Computer außerhalb der Reichweite Ihres Android-Handys oder des ausgewählten Drahtlosnetzwerks fortbewegt wird.

Doppelklicken Sie zum Starten von *Acer Theft Shield* auf das Acer Theft Shield Symbol auf dem *Desktop* oder geben Sie unter *Start* einfach „Acer Theft Shield“ ein, um die *Suche* zu öffnen und Ergebnisse aufzulisten.

Hinweis: Zur Verwendung von *Acer Theft Shield* benötigen Sie ein *Windows-Anmeldekennwort*. Wenn Sie noch kein Kennwort eingestellt haben, werden Sie darauf hingewiesen.

Sobald Acer Theft Shield ausgeführt wird, werden Sie aufgefordert, die Art der Erkennung auszuwählen, die Sie verwenden möchten. Sie können Folgendes auswählen:

- **Ein Android-Telefon verwenden.**
- **Ein WLAN-Netzwerk verwenden.**



Wenn Sie **Ein Android-Telefon verwenden** auswählen, wird ein QR (Quick Reference) Code angezeigt, den Sie mit Ihrem Telefon scannen können. Der QR-Code enthält einen Link, über den Sie die Android-App auf Ihr Telefon herunterladen können.

Tipp: Wenn Sie zu diesem Zeitpunkt nicht die Verwendung eines Android-Telefons auswählen, können Sie dies später jederzeit unter tun **"Einstellungen" auf Seite 91.**

Hinweis: Wenn auf Ihrem Telefon noch kein Strichcode-Leser installiert ist, müssen Sie erst einen herunterladen, bevor Sie den QR-Code scannen können.



Nachdem Sie die Android-App auf Ihr Telefon heruntergeladen haben, klicken Sie auf **Weiter**, um mit der Einrichtung von Acer Theft Shield zu beginnen. Klicken Sie auf **Start**, um die WLAN-Hotspot-Funktion Ihres Notebooks zu aktivieren. Das Telefon ist dann in der Lage, das Notebook zu erkennen.

Verwendung von Acer Theft Shield

Allgemein

Nachdem Sie die Methode ausgewählt haben, die Sie verwenden möchten, wird die Seite *Allgemein* angezeigt, auf der Sie Acer Theft Shield aktivieren und eine Tastenkombination zur Aktivierung von Acer Theft Shield auswählen können.

Drücken Sie auf die Tastenkombination, um Ihren Computer jederzeit zu schützen.

Einstellungen

Auf der Seite *Einstellungen* können Sie die Alarmeinstellungen ändern und Benachrichtigungen auf Ihrem Android-Telefon festlegen.

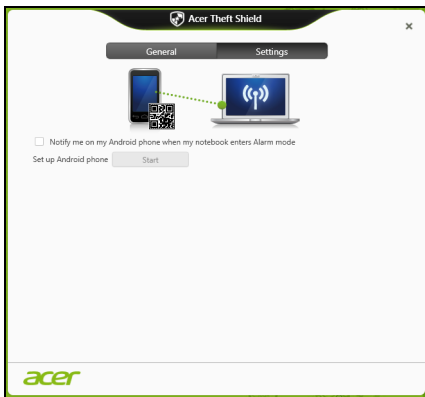

Tippen Sie auf **Bearbeiten** unter *WLAN-Hotspot-Netzwerk des Notebooks konfigurieren*, um die SSID zu ändern, die Ihr Notebook aussendet, während es eine Verbindung mit Ihrem Android-Handy herstellt.

Sie können auch die Dauer der Alarmbenachrichtigung im Dropdown-Menü unter *Alarmmoduseinstellungen* ändern.

Tipp: Wenn Sie den QR-Code anzeigen möchten, um die Android-App erneut herunterzuladen, klicken Sie auf das -Symbol.

VERBINDUNG MIT EINEM NETZWERK

Eingebaute Netzwerkfunktion

Die eingebaute Netzwerkfunktion ermöglicht den Anschluss Ihres Computers an ein auf Ethernet basierendes Netzwerk.

Wenn Sie die Netzwerkfunktion benutzen wollen, schließen Sie ein Ethernet-Kabel an den Ethernet-Anschluss (RJ-45) am Computer und an eine Netzwerk-Buchse oder einen Hub Ihres Netzwerks an.

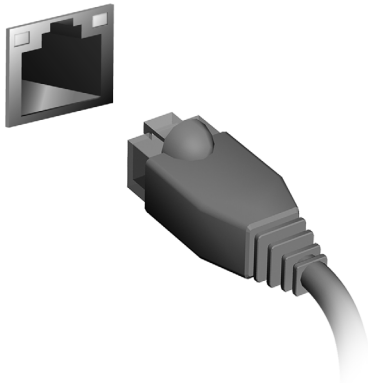

DRAHTLOSNETZE

Herstellung einer Internetverbindung

Die Drahtlos-Verbindung des Computers ist standardmäßig aktiviert.

Windows erkennt während des Setups verfügbare Netzwerke und zeigt sie in einer Liste an. Wählen Sie Ihr Netz aus und geben Sie bei Bedarf das Kennwort ein.

Öffnen Sie ansonsten Internet Explorer und folgen Sie den Anweisungen.

Erkundigen Sie sich beim Internetanbieter oder lesen Sie die Router-Bedienungsanleitung.

Acer Instant Connect

Instant Connect sorgt für eine schnellere Verbindung zu allen Netzen, die vom Computer am häufigsten genutzt werden.

Acer Instant Update

Instant Update wird genutzt, um die Inhalte folgender Applikationen automatisch zu aktualisieren, wenn das System den Betrieb wieder aufnimmt und eine Internetverbindung zur Verfügung steht:

- Browser: Internet Explorer 9 und neuere Versionen (mit Ausnahme von Videowebsites).
- E-Mail: Outlook 2010 und neuere Versionen.

Drahtlosnetze

Bei einem Wireless LAN oder WLAN handelt es sich um ein kabelloses lokales Netzwerk, in dem mehrere Computer ohne Kabel miteinander verbunden sind. Das Einrichten eines drahtlosen Netzes ist einfach und ermöglicht Ihnen, Dateien, Peripheriegeräte und Internetverbindungen gemeinsam mit anderen zu nutzen.

Was sind die Vorteile eines drahtlosen Netzwerks?

Mobilität

Über ein WLAN können Sie und andere Benutzer in Ihrem Heimnetzwerk gemeinsam auf Dateien und Geräte im Netzwerk, z. B. Drucker oder Scanner, zugreifen.

Darüber hinaus haben Sie die Möglichkeit, eine Internetverbindung für mehrere Computer zu verwenden.

Schnelle und einfache Installation

Die Installation eines WLAN-Systems kann schnell und mühelos abgeschlossen werden. Es ist nicht nötig, Kabel durch Wände und Decken zu verlegen.

Bestandteile eines WLANs

Um zuhause ein drahtloses Netzwerk einzurichten, sind die folgenden Komponenten erforderlich:

Zugangspunkt (Router)

Bei Zugangspunkten (Routern) handelt es sich um bidirektionale Send- und Empfangsgeräte (so genannte Transceiver), die Daten an die Umgebung senden. Zugangspunkte fungieren als Mittler zwischen verkabelten und drahtlosen Netzwerken. Die meisten Router verfügen über ein integriertes DSL-Modem, mit dem Sie auf eine Hochgeschwindigkeits-DSL-Internetverbindung zugreifen können. In der Regel stellt Ihr Internetdienstanbieter ein Modem oder einen Router mit dem Abonnement der entsprechenden Dienstleistungen zur Verfügung. Ausführliche Konfigurationsanweisungen finden Sie in der Dokumentation Ihres Zugangspunktes/Routers.

VERWENDUNG EINER BLUETOOTH-VERBINDUNG

Bluetooth ist eine Technologie, die Ihnen ermöglicht, Daten drahtlos über kurze Entfernungen zwischen unterschiedlichen Arten von Geräten zu übertragen. Zu Bluetooth-fähigen Geräten gehören Computer, Handys, Tablets, Drahtlos-Headsets und Tastaturen.

Wenn Sie Bluetooth verwenden möchten, müssen Sie Folgendes sicherstellen:

1. Bluetooth ist auf beiden Geräten aktiviert.
2. Die Geräte wurden „gepaart“ (oder verbunden).

Aktivierung und Deaktivierung von Bluetooth

Sie müssen den Bluetooth-Adapter auf beiden Geräten aktivieren. Für Ihren Rechner gibt es dafür möglicherweise einen externen Schalter, eine Software-Einstellung oder ein separates Bluetooth-Dongle, das an den USB-Anschluss des Computers angeschlossen wird (sofern kein interner Bluetooth-Adapter verfügbar ist).

Hinweis: Lesen Sie bitte die Benutzerhandbücher Ihrer Geräte, um zu erfahren, wie Sie deren Bluetooth-Adapter aktivieren können.

Klicken Sie anschließend im Benachrichtigungsbereich auf das Bluetooth-Symbol und wählen Sie **Einstellungen öffnen**.

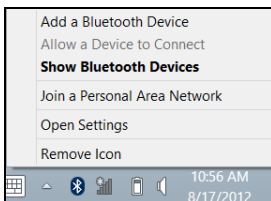

Aktivieren Sie die Option **Bluetooth-Geräte können diesen Computer erkennen**, klicken Sie auf **Übernehmen** und anschließend auf **OK**.

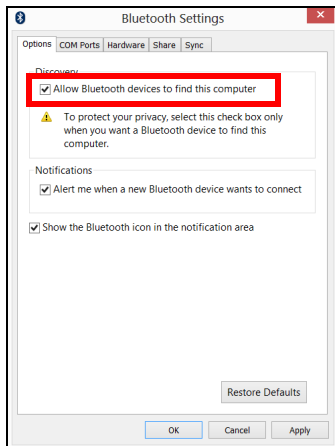

Der Bluetooth-Adapter in Ihrem Computer ist damit aktiviert und Sie können Bluetooth-Geräte hinzufügen.

Wenn Sie den Bluetooth-Adapter des Computers deaktivieren möchten, gehen Sie folgendermaßen vor:

1. Drücken Sie auf die *Windows-Taste* + <W> und geben Sie anschließend **Drahtlos** ein.
2. Klicken Sie in den Ergebnissen auf **Drahtlos**.
3. Klicken Sie auf den Schalter unter **Bluetooth**, um die Funktion zu aktivieren/deaktivieren.

Hinzufügen eines Bluetooth-Geräts

Jedes neue Gerät muss erst mit dem Bluetooth-Adapter des Computers „gepaart“ werden. Mit anderen Worten muss es erst aus Sicherheitsgründen authentifiziert werden. Diese Paarung muss nur einmal durchgeführt werden. Danach brauchen Sie einfach nur den Bluetooth-Adapter beider Geräte zu aktivieren, um diese zu verbinden.

Klicken Sie im Benachrichtigungsbereich auf das Bluetooth-Symbol und wählen Sie **Bluetooth-Gerät hinzufügen**.

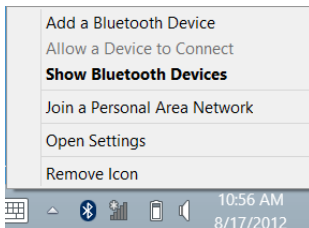

Klicken Sie auf das Gerät, das Sie hinzufügen möchten.

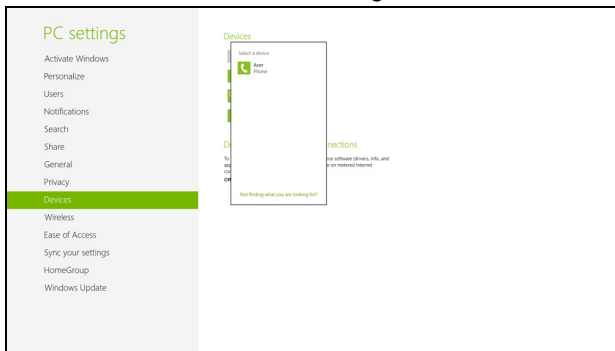

Auf dem Computer wird ein Code angezeigt, der mit dem auf Ihrem Gerät angezeigten Code übereinstimmen sollte. Wählen Sie **Ja**. Nehmen Sie anschließend die Paarung von Ihrem Gerät an.

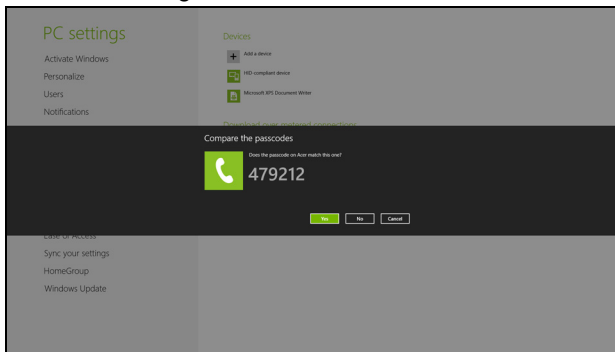

Hinweis: Bei bestimmten Geräten, welche ältere Versionen der Bluetooth-Technologie nutzen, muss auf beiden Geräten eine PIN eingegeben werden. Bei Geräten ohne Eingabemöglichkeit (z. B. ein Headset), ist der Passcode im Gerät festgelegt (normalerweise „0000“ oder „1234“). Im Benutzerhandbuch Ihres Geräts finden Sie weitere Informationen.

Das Gerät wird in der Liste mit Geräten angezeigt, sofern es erfolgreich gekoppelt wurde. Öffnen Sie die **Systemsteuerung** und klicken Sie unter **Hardware und Sound** auf **Geräte und Drucker anzeigen**. Rechtsklicken

Sie auf das Gerät und wählen Sie **Erweiterte Vorgänge** > **Mit Vorgangsfenster verbinden**.

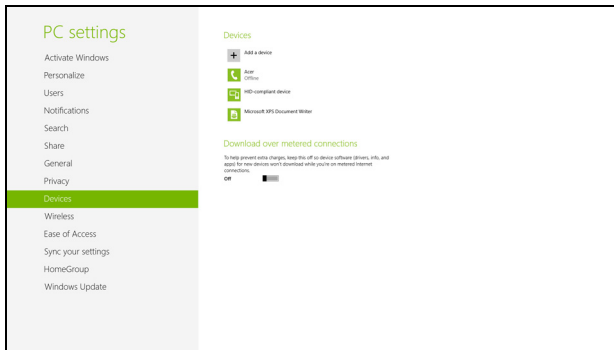

Im Vorgangsfenster können Sie Musik und Audio aus Ihrem Gerät über Ihren Rechner ausgeben, Dateien zum Gerät senden und Bluetooth-Einstellungen ändern.

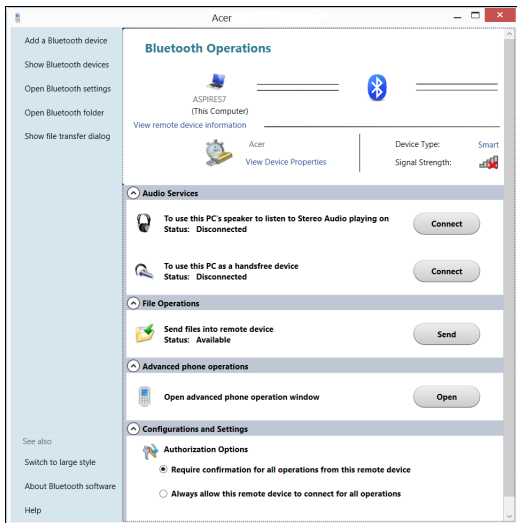

HDMI

HDMI (High-Definition Multimedia Interface) ist eine von der Industrie unterstützte, komplett digitale Audio-/Videoschnittstelle. HDMI bietet eine Schnittstelle zwischen kompatiblen Audio-/Videoquellen, z. B. Set-Top-Boxen, DVD-Playern und A/V-Empfängern, und digitalen Audio- und/oder Videomonitoren, z. B. digitalen Fernsehern (DTV), über ein einzelnes Kabel.

Verwenden Sie die HDMI-Schnittstelle auf Ihrem Computer, um anspruchsvolle Audio- und Videoausrüstung anzuschließen. Einzelkabelanschluss ermöglicht problemlose Einrichtung und schnelle Herstellung von Verbindungen.

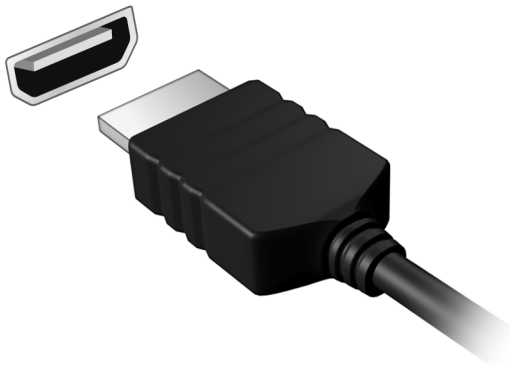

USB (UNIVERSAL SERIAL BUS)-ANSCHLUSS

Beim USB-Anschluss handelt es sich um einen seriellen Hochgeschwindigkeits-Bus, an den Sie USB-Geräte anschließen können, ohne Systemressourcen zu belegen.

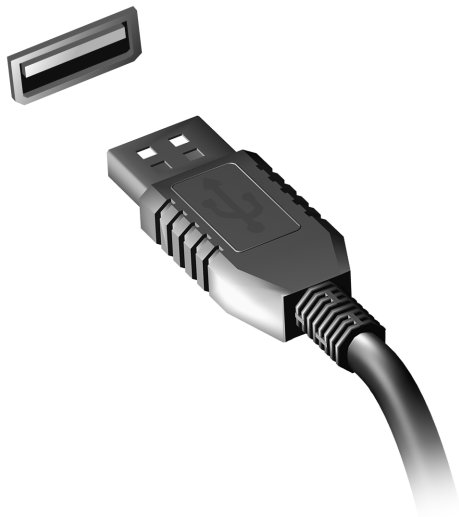

ABSPIELEN VON DVD-FILMEN

Wenn ein DVD-Laufwerkmodul im Schacht für optische Laufwerke installiert ist, können Sie DVD-Filme auf dem Computer wiedergeben.

1. Legen Sie eine DVD ein.
2. Der DVD-Film wird nach wenigen Sekunden automatisch abgespielt.

Wichtig! Wenn Sie den DVD-Player zum ersten Mal starten, werden Sie vom Programm gebeten, den Regionalcode einzugeben. DVDs sind für 6 Regionen verfügbar.

Regionalcode	Land oder Region
1	USA, Kanada
2	Europa, Naher Osten, Südafrika, Japan
3	Südostasien, Taiwan, Südkorea
4	Lateinamerika, Australien, Neuseeland
5	GUS-Staaten, Teile Afrikas, Indien
6	Volksrepublik China

Hinweis: Zum Ändern des Regionalcodes legen Sie einen DVD-Film für eine andere Region in das DVD-ROM-Laufwerk ein.

Sobald ein Regionalcode für das DVD-Laufwerk eingestellt ist, wird es nur DVDs dieser Region abspielen. Sie können den Regionalcode maximal fünf Mal einstellen (das erste Mal inbegriffen), danach wird der zuletzt eingegebene Regionalcode dauerhaft übernommen.

Durch Wiederherstellen der Festplatte wird die Anzahl der Änderung des Regionalcodes nicht zurückgesetzt.

BIOS-DIENSTPROGRAMM

Das BIOS-Dienstprogramm ist ein in das “Basic Input/Output System” (BIOS) des Computers integriertes Hardware-Konfigurationsprogramm.

Da Ihr Computer bereits korrekt konfiguriert und optimiert ist, müssen Sie dieses Dienstprogramm in der Regel nicht aufrufen. Im Fall von Konfigurationsproblemen kann es jedoch erforderlich sein, mit diesem Programm zu arbeiten.

Um das BIOS-Dienstprogramm zu starten, drücken Sie auf <F2> während des POSTs (Power-On Self Test-Vorgangs) und während das Computer-Logo angezeigt wird.

Bootsequenz

Wenn Sie die Bootsequenz im BIOS-Dienstprogramm einstellen möchten, aktivieren Sie das BIOS-Dienstprogramm und wählen Sie dann **Boot** unter den Kategorien aus, die oben auf dem Bildschirm aufgelistet werden.

Einrichten von Kennwörtern

Wenn Sie ein Kennwort für das Booten einstellen möchten, starten Sie das BIOS-Dienstprogramm und wählen Sie **Security** unter den Kategorien, die oben auf dem Bildschirm aufgelistet sind. Gehen Sie nach **Password on boot:** und verwenden Sie die Tasten <F5> und <F6>, um diese Funktion zu aktivieren.

OFT GESTELLTE FRAGEN

Im Folgenden finden Sie eine Liste möglicher Situationen, die bei der Arbeit mit dem Computer auftreten können. Für jede dieser Situationen sind einfache Antworten und Lösungen angegeben.

Ich drücke den Hauptschalter, aber der Rechner startet oder bootet nicht

Achten Sie auf die Stromversorgungsanzeige:

- Leuchtet sie nicht, wird der Computer nicht mit Strom versorgt. Prüfen Sie Folgendes:
 - Wenn Sie den Akku zur Stromversorgung verwenden, ist er möglicherweise entladen und kann den Computer nicht mit Energie versorgen. Schließen Sie das Netzteil an, und laden Sie den Akkusatz auf.
 - Das Netzteil muß fest in den Computer und die Steckdose eingesteckt sein.
- Wenn sie leuchtet, prüfen Sie Folgendes:
 - Befindet sich eine Disc im optischen Laufwerk? Nehmen Sie sie ggf. heraus und drücken Sie auf **<Strg> + <Alt> + <Entf>**, um das System neu zu starten.
 - Ist ein USB-Speichergerät (USB-Stick oder Smartphone) an den Computer angeschlossen? Trennen Sie es ggf. ab und drücken Sie auf **<Strg> + <Alt> + <Entf>**, um das System neu zu starten.

Der Bildschirm bleibt leer

Die Energiesparfunktion des Computers hat automatisch den Bildschirm ausgeschaltet, um Strom zu sparen. Drücken Sie eine Taste, um den Bildschirm wieder einzuschalten.

Wenn sich der Bildschirm durch Drücken einer Taste nicht wieder einschaltet, kann dies drei Gründe haben:

- Die Einstellung für die Helligkeit ist zu niedrig. Drücken Sie auf <Fn> + <▷> (Erhöhen), um die Helligkeit zu erhöhen.
- Das Anzeigegerät ist möglicherweise auf einen externen Monitor eingestellt. Drücken Sie den Hotkey <Fn> + <F5> um die Anzeige zum Computerbildschirm zurückzuschalten.
- Wenn die Schlaf-Anzeige leuchtet, befindet sich der Computer im Schlaf-Modus. Drücken Sie für die Wiederaufnahme auf die Ein-/Aus-Taste und lassen Sie sie los.

Der Computer gibt keinen Sound aus

Prüfen Sie Folgendes:

- Die Lautstärke wurde möglicherweise auf stumm gestellt. Achten Sie in Windows auf das Symbol (Lautsprecher) für die Lautstärkeregelung in der Taskleiste. Wenn es durchgestrichen ist, klicken Sie es an, und deaktivieren Sie das Kontrollkästchen **Alles aus**.
- Die Einstellung für die Lautstärke ist evtl. zu niedrig. Sehen Sie das Symbol für die Lautstärkeregelung in der Taskleiste von Windows. Sie können die Lautstärke auch mit den Tasten zur Lautstärkeregelung einstellen.

- Falls Kopfhörer oder externe Lautsprecher an die Ausgabe-Schnittstelle vorne auf dem Computer angeschlossen werden, werden die internen Lautsprecher automatisch ausgeschaltet.

Ich möchte den Träger des optischen Laufwerks ohne Einschalten des Computers ausfahren

Es gibt ein Loch für den mechanischen Auswurf am optischen Laufwerk. Führen Sie einfach die Spitze eines Kugelschreibers oder einer Büroklammer ein, und drücken Sie zum Ausfahren des Trägers.

Die Tastatur funktioniert nicht

Versuchen Sie, eine externe Tastatur an den USB-Anschluss am Computer anzuschließen. Wenn diese funktioniert, wenden Sie sich an Ihren Händler oder an ein autorisiertes Servicecenter, da das interne Tastaturkabel möglicherweise locker ist.

Der Drucker funktioniert nicht

Prüfen Sie Folgendes:

- Prüfen Sie, ob der Drucker an eine Netzsteckdose angeschlossen und eingeschaltet ist.
- Stellen Sie sicher, dass das Druckerkabel fest an den USB-Anschluss und den entsprechenden Anschluss am Drucker angeschlossen ist.

Inanspruchnahme von Dienstleistungen

Internationale Garantie für Reisende (International Travelers Warranty: ITW)

Ihr Computer ist durch eine Internationale Garantie für Reisende (ITW) geschützt, die Ihnen Sicherheit auf Reisen gibt. Unser weltweites Netzwerk mit Servicecentren steht Ihnen zur Unterstützung zur Verfügung.

Mit Ihrem Computer erhalten Sie einen ITW-Paß (Internationale Garantie für Reisende). Dieser Paß enthält alle Angaben, die Sie über das ITW-Programm benötigen. Die handliche Broschüre enthält eine Liste der Ihnen zur Verfügung stehenden autorisierten Servicecenter. Lesen Sie den Paß gründlich durch.

Haben Sie Ihren ITW-Paß immer zur Hand; insbesondere auf Reisen, damit Sie die Vorteile unserer Servicecentren nutzen können. Stecken Sie Ihren Kaufnachweis in die vordere, innere Umschlagklappe vom ITW-Paß.

Wenn sich in dem Land, das Sie besuchen, kein von Acer autorisierter ITW-Serviceort befindet, können Sie sich auch an unsere weltweiten Büros wenden. Besuchen Sie **www.acer.com**

Vor einem Anruf

Halten Sie die folgenden Angaben bereit, wenn Sie den Online-Service von Acer kontaktieren, und halten Sie sich bitte bei Ihrem Computer auf, wenn Sie anrufen. Mit Ihrer Unterstützung können wir die Zeit eines Anrufs reduzieren und so Ihre Probleme effektiv lösen. Wenn Sie Fehlermeldungen oder Warntöne von Ihrem Computer erhalten, schreiben Sie diese wie auf dem Bildschirm angezeigt nieder, oder merken Sie sich die Anzahl und Folge im Fall von Warntönen.

Sie müssen die folgenden Angaben übermitteln:

Name:

Adresse:

Telefonnummer:

Computer und Modelltyp:

Seriennummer:

Kaufdatum:

Problemlösung

In diesem Kapitel erfahren Sie, wie Sie bei Üblichen Systemproblemen Vorgehen.

Lesen Sie es vor dem Anruf bei einem Techniker, wenn ein Problem auftritt. Lösungen für schwerwiegendere Probleme erfordern das Öffnen des Computers. Versuchen Sie nicht selbst, den Computer zu öffnen. wenden Sie sich zur Unterstützung an Ihren Händler oder an ein autorisiertes Servicecenter.

Tipps zur Problembeseitigung

Dieser Computer zeigt auf dem Bildschirm Fehlermeldungen ab, um Ihnen beim Beseitigen von Problemen zu helfen.

Wenn das System eine Fehlermeldung abgibt oder ein Fehlersymptom auftritt, konsultieren Sie bitte "Fehlermeldungen". Kontaktieren Sie bitte Ihren Händler, wenn das Problem unbehoben bleibt. Siehe **"Inanspruchnahme von Dienstleistungen" auf Seite 110.**

Fehlermeldungen

Wenn Sie eine Fehlermeldung empfangen, merken Sie sich bitte die Meldung und ergreifen Sie Korrekturmaßnahmen. Die folgende Tabelle führt die Fehlermeldungen in alphabetischer Reihenfolge mit vorgeschlagenen Korrekturmaßnahmen auf.

Fehlermeldungen	Korrekturmaßnahmen
CMOS battery bad	Wenden Sie sich bitte an Ihren Händler oder an das autorisierte Kundendienst-Center.
CMOS checksum error	Wenden Sie sich bitte an Ihren Händler oder an das autorisierte Kundendienst-Center.
Disk boot failure	Legen Sie eine System-Disc (bootfähig) ein und drücken Sie anschließend die <Eingabetaste> , um das System neu zu starten.
Equipment configuration error	Drücken Sie <F2> (während des Posts), um das Bios-Dienstprogramm aufzurufen. Drücken Sie dann auf Exit im Bios-Programm, um den Computer neu zu booten.
Hard disk 0 error	Wenden Sie sich bitte an Ihren Händler oder an das autorisierte Kundendienst-Center.
Hard disk 0 extended type error	Wenden Sie sich bitte an Ihren Händler oder an das autorisierte Kundendienst-Center.
I/O parity error	Wenden Sie sich bitte an Ihren Händler oder an das autorisierte Kundendienst-Center.
Keyboard error or no keyboard connected	Wenden Sie sich bitte an Ihren Händler oder an das autorisierte Kundendienst-Center.
Keyboard interface error	Wenden Sie sich bitte an Ihren Händler oder an das autorisierte Kundendienst-Center.

Fehlermeldungen	Korrekturmaßnahmen
Memory size mismatch	Drücken Sie <F2> (während des Posts), um das Bios-Dienstprogramm aufzurufen. Drücken Sie dann auf Exit im Bios-Programm, um den Computer neu zu booten.

Haben Sie nach dem Durchgehen der Korrekturmaßnahmen immer noch Probleme, dann wenden Sie sich bitte an Ihren Händler oder an das technische Support-Center.

Tipps und Hinweise für die Verwendung von Windows 8

Es bedarf einer gewissen Zeit, sich mit diesem neuen Betriebssystem vertraut zu machen. Wir haben deshalb ein paar Tipps zusammengestellt, um Ihnen den Anfang zu erleichtern.

Sie werden drei Besonderheiten feststellen

1. Start

Es gibt jetzt keine Start-Schaltfläche mehr; Sie können stattdessen Apps vom Start-Bildschirm aus starten.

2. Kacheln

Live-Kacheln entsprechen Miniaturansichten von Apps.

3. Charms

Mit Charms können Sie hilfreiche Funktionen nutzen, z. B. Teilen von Inhalten, Ausschalten des PC oder Ändern von Einstellungen.

Wie greife ich auf die Charms zu?

Verschieben Sie den Cursor in die obere oder untere rechte Ecke des Bildschirms, um die Charms zu öffnen, oder drücken Sie auf die *Windows-Taste* + <C>.

Wie gelange ich zum Start-Bildschirm?

Drücken Sie auf die *Windows-Taste* der Tastatur; drücken Sie auf die *Windows-Taste* + <C> und klicken Sie auf **Start** oder bewegen Sie den Cursor zur linken unteren Ecke des Bildschirms und klicken Sie auf **Start**.

Wie wechsele ich zwischen Apps?

Bewegen Sie den Cursor an den linken Rand des Bildschirms, um die Miniaturansichten der Apps anzuzeigen, die derzeit ausgeführt werden.

Sie können auch auf die *Windows-Taste* + <Tab> drücken, um die aktuellen Apps zu öffnen und zu durchsuchen.

Wie schalte ich den Computer aus?

Drücken Sie auf die *Windows-Taste* + <C>, klicken Sie auf **Einstellungen** > **Energieverwaltung** und wählen Sie die gewünschte Aktion aus. Stattdessen können Sie auch auf dem *Desktop* auf die **Acer Energie-Schaltfläche** klicken und die gewünschte Aktion auswählen.

Warum gibt es eine neue Programmoberfläche?

Die neue Programmoberfläche für Windows 8 wurde so konzipiert, dass sie sich besonders für die Fingereingabe eignet. Apps aus dem Windows Store nutzen automatisch den gesamten Bildschirm und müssen nicht auf die herkömmliche Weise beendet werden. Apps aus dem Windows Store werden beim Start in Form von Live-Kacheln angezeigt.

Was versteht man unter Live-Kacheln?

Live-Kacheln ähneln den Miniaturansichten von Apps. Sie werden immer dann aktualisiert, wenn Sie eine Internetverbindung herstellen. Sie können so z. B. das aktuelle Wetter oder Börsenkurse sehen, ohne die jeweiligen Apps öffnen zu müssen.

Wie entsperre ich den Computer?

Drücken Sie auf eine beliebige Taste und klicken Sie auf das Symbol eines Benutzerkontos, um den Computer zu entsperren. Wenn für Ihr Konto ein Kennwort eingerichtet wurde, müssen Sie dieses eingeben, um fortfahren zu können.

Wie richte ich den Computer persönlich ein?

Sie können den *Start*-Bildschirm mit einem Hintergrundbild oder durch beliebige Anordnung der Kacheln ganz nach Bedarf persönlich einrichten.

Wenn Sie den Hintergrund ändern möchten, drücken Sie auf die *Windows-Taste* + <C> und klicken Sie auf **Einstellungen** > **PC-Einstellungen ändern** > **Personalisieren**. Klicken Sie auf **Startbildschirm** oben auf der Seite und wählen Sie eine Farbe und ein Bild aus.

Wie verschiebe ich Kacheln?

Klicken & halten Sie eine Kachel, um sie auszuwählen. Ziehen Sie sie dann an die gewünschte Stelle auf dem *Start*-Bildschirm. Andere Kacheln werden verschoben, um Platz für die Kachel zu schaffen, die Sie verschieben.

Kann ich Kacheln größer oder kleiner machen?

Rechtsklicken Sie auf eine Kachel und wählen Sie **Kleiner** oder **Größer** im Menü aus, das unten auf dem Bildschirm angezeigt wird.

Wie kann ich den Sperrbildschirm persönlicher gestalten?

Sie können für den Sperrbildschirm ein anderes Bild verwenden oder ganz nach Bedarf Kurzinfos über den Status oder Benachrichtigungen anzeigen lassen.

Wenn Sie den Hintergrund ändern möchten, drücken Sie auf die *Windows-Taste* + <C> und klicken Sie auf **Einstellungen** > **PC-Einstellungen ändern** > **Personalisieren**. Klicken Sie auf **Sperrbildschirm** oben auf der Seite und wählen Sie das Bild und die Apps aus, die Sie auf dem Sperrbildschirm anzeigen lassen möchten.

Und wie beende ich eine App?

Verschieben Sie den Cursor zum oberen Rand des Bildschirms und klicken & ziehen Sie anschließend das Fenster nach unten, um die App zu beenden.

Sie können Apps auch mit den Miniaturansichten auf der linken Seite des Bildschirms schließen, indem Sie diese mit der rechten Maustaste anklicken und anschließend **Schließen** wählen.

Kann ich die Auflösung des Bildschirms ändern?

Geben Sie auf dem *Start*-Bildschirm „Systemsteuerung“ ein, um die *Suche* zu starten und Suchergebnisse anzuzeigen; klicken Sie auf **Systemsteuerung** > **Bildschirmauflösung anpassen**.

Ich möchte Windows so verwenden, wie ich es gewöhnt bin.

Geht das?

Klicken Sie auf dem *Start*-Bildschirm auf die **Desktop**-Kachel, um das herkömmliche Desktop anzuzeigen. Sie können Apps, die Sie häufig nutzen, auf der Taskleiste ablegen, so dass Sie sie einfach öffnen können.

Wenn Sie auf eine App klicken, die nicht aus einem Windows Store stammt, öffnet Windows die App automatisch mit dem *Desktop*.

Wo finde ich meine Apps?

Geben Sie im *Start*-Bildschirm einfach den Namen der App ein, die Sie öffnen möchten. Die *Suche* beginnt und eine Liste mit Ergebnissen wird angezeigt.

Wenn Sie eine komplette Liste mit Apps anzeigen möchten, drücken Sie auf die Leertaste oder die *Menü-Taste* und klicken Sie anschließend auf **Alle Apps**.

Wie kann ich eine App auf dem Start-Bildschirm anzeigen?

Wenn *Alle Apps* angezeigt wird und Sie eine App auf dem *Start*-Bildschirm anzeigen lassen möchten, wählen Sie die App aus und klicken Sie sie mit der rechten Maustaste an. Wählen Sie **Zum Start-Bildschirm hinzufügen** im unten auf dem Bildschirm angezeigten Menü.

Wie kann ich eine Kachel aus dem Start-Bildschirm entfernen?

Rechtsklicken Sie auf die Kachel und klicken Sie auf **Vom Start-Bildschirm entfernen** im Menü, das unten auf dem Bildschirm angezeigt wird.

Wie kann ich eine App auf der Taskleiste des Desktops anzeigen?

Wenn *Alle Apps* angezeigt wird und Sie eine App auf der Taskleiste des Desktop anzeigen lassen möchten, wählen Sie die App aus und klicken Sie sie mit der rechten Maustaste an. Wählen Sie **Zur Taskleiste hinzufügen** im unten auf dem Bildschirm angezeigten Menü.

Wie installiere ich Apps?

Sie können Windows Store Apps aus dem *Store* herunterladen. Sie benötigen eine Microsoft-ID, um Apps im *Store* kaufen und herunterladen zu können.

Ich kann Apps wie Editor und Paint nicht finden! Wo befinden sie sich?

Geben Sie im *Start*-Bildschirm einfach den Namen der App ein, nach der Sie suchen, um die *Suche* zu starten und Suchergebnisse aufzulisten. Stattdessen können Sie auch *Alle Apps* öffnen und nach „Windows-Zubehör“ scrollen, um eine Liste mit älteren Apps anzuzeigen.

Was versteht man unter einer Microsoft-ID (einem Microsoft-Konto)?

Ein Microsoft-Konto ist eine E-Mail-Adresse und ein Kennwort, mit denen Sie sich bei Windows anmelden können. Sie können eine beliebige E-Mail-Adresse dafür verwenden, aber es ist ratsam, die zu nehmen, die Sie bereits zur Kommunikation mit Freunden und zur Anmeldung bei Ihren Lieblings-Websites verwenden. Wenn Sie sich mit einem Microsoft-Konto bei Ihrem PC anmelden, wird der PC mit den Personen, Dateien und Geräten verbunden, die Ihnen wichtig sind.

Benötige ich eine Microsoft-ID?

Sie benötigen für die Verwendung von Windows 8 keine Microsoft-ID, aber es macht die Sache wesentlich einfacher, da Sie in der Lage sind, Daten über unterschiedliche Rechner hinweg zu synchronisieren, wenn Sie eine Microsoft-ID haben.

Wie erhalte ich eine Microsoft-ID?

Wenn Sie Windows 8 bereits installiert und sich nicht mit einem Microsoft-Konto angemeldet haben, oder Sie noch kein Microsoft-Konto besitzen, aber eins einrichten möchten, drücken Sie auf die *Windows-Taste* + <C> und klicken Sie auf **Einstellungen > PC-Einstellungen ändern > Benutzer > Zu einem Microsoft-Konto wechseln** und folgen Sie den Anweisungen auf dem Bildschirm.

Wie füge ich Internet Explorer einen Favoriten hinzu?

Internet Explorer 10 besitzt keine herkömmlichen Favoriten. Stattdessen können Sie dem *Start*-Bildschirm Verknüpfungen hinzufügen. Öffnen Sie eine Seite und rechtsklicken Sie darauf, um unten auf dem Bildschirm ein Menü zu öffnen. Klicken Sie auf **Zur Startseite hinzufügen**.

Wie kann ich nach Windows-Updates suchen?

Drücken Sie auf die *Windows-Taste* + <C> und klicken Sie auf **Einstellungen > PC-Einstellungen ändern > Windows-Updates**. Klicken Sie auf **Jetzt nach Updates suchen**.

Wo kann ich weitere Informationen erhalten?

Für weitere Informationen besuchen Sie bitte:

- Windows 8 Anleitungen: www.acer.com/windows8-tutorial
- Support-FAQs: www.acer.com/support

BESTIMMUNGEN UND SICHERHEITSHINWEISE

FCC-HINWEISE

Dieses Gerät wurde getestet und als übereinstimmend mit den Richtlinien für ein Gerät der Klasse B gemäß Teil 15 der FCC-Bestimmungen befunden worden. Diese Grenzwerte sehen für die Heiminstallation einen ausreichenden Schutz vor gesundheitsschädigenden Strahlen vor. Dieses Gerät erzeugt, benutzt und strahlt u. U. Radiofrequenz-Energie aus und kann, falls es nicht entsprechend der Anweisungen installiert und benutzt wird, Funkkommunikation stören.

Es gibt jedoch keine Garantie dafür, dass diese Störungen in einer bestimmten Installation nicht auftreten. Wenn dieses Gerät den Radio- oder Fernsehempfang beeinträchtigt, was durch Ein- und Ausschalten des Geräts festgestellt werden kann, so empfiehlt sich die Behebung der Störung durch eine oder mehrere der folgenden Maßnahmen:

- Empfangsantenne neu ausrichten oder an einen anderen Ort stellen.
- Vergrößern Sie den Abstand zwischen Gerät und Empfänger.
- Schließen Sie das Gerät an eine Steckdose auf einem anderen Stromkreis als dem des Empfängers an.
- Wenden Sie sich an Ihren Fachhändler oder einen erfahrenen Radio- und Fernsehtechniker für Hilfe.

Hinweis: Abgeschirmte Kabel

Alle Verbindungen zu anderen Geräten müssen mit abgeschirmten Kabeln hergestellt werden, um die FCC-Bestimmungen zu erfüllen.

HINWEIS: PERIPHERIEGERÄTE

Es dürfen nur Peripheriegeräte (Eingabe-/Ausgabegeräte, Terminals, Drucker etc.) an dieses Gerät angeschlossen werden, die laut Zertifikat die Grenzwerte der Klasse B einhalten. Das Verwenden von Peripheriegeräten ohne Zertifikat kann Störungen des Radio- und TV-Empfangs verursachen.

Achtung: Änderungen und Modifikationen, die nicht ausdrücklich vom Hersteller genehmigt werden, können das Recht zum Benutzen des Computers, das von der Federal Communications Commission vergeben wird, nichtig machen.

HINWEIS FÜR BENUTZER IN KANADA

Dieses digitale Gerät der Klasse B erfüllt Canadian ICES-003.

Remarque à l'intention des utilisateurs canadiens

Cet appareil numérique de la classe B est conforme a la norme NMB-003 du Canada.

KONFORM MIT DER RUSSISCHEN BEHÖRDLICHEN ZERTIFIKATION



ME61

LCD-PIXEL-HINWEIS

Die LCD-Einheit ist mit Hochpräzisionstechniken der Herstellung produziert worden. Es kann aber trotzdem vorkommen, dass einige Pixel manchmal falsch dargestellt oder als schwarze oder rote Punkte erscheinen. Dies hat keinen Einfluss auf das aufgenommene Bild und stellt keine Fehlfunktion dar.

BEHÖRDLICHE BESTIMMUNGEN FÜR FUNKGERÄTE

Hinweis: Die folgenden behördlichen Bestimmungen gelten nur die Modelle mit WLAN und/oder Bluetooth-Funktion.

Um Funkstörungen des lizenzierten Dienstes zu vermeiden, sollte dieses Gerät nur im Innenbereich verwendet werden.

Dieses Produkt erfüllt die Richtwerte für Radiofrequenzen und die Sicherheitsnormen der Länder und Regionen, in denen es für drahtlosen Gebrauch zugelassen ist. Je nach Konfiguration kann dieses Gerät drahtlose Funkgeräte (z.B. Wireless-LAN- und/oder Bluetooth -Module enthalten). Die folgenden Informationen gelten für Produkte mit solchen Geräten.

Erklärung der Konformität für EU-Länder

Hiermit erklärt Acer, dass sich dieser Computer in Übereinstimmung mit den grundlegenden Anforderungen und den anderen relevanten Vorschriften der Richtlinie 1999/5/EC befindet.

Kanäle für den Drahtlosbetrieb verschiedener Domains

Nordamerika	2,412-2,462 GHz	Kn01 bis Kn11
Japan	2,412-2,484 GHz	Kn01 bis Kn14
Europa ETSI	2,412-2,472 GHz	Kn01 bis Kn13

Frankreich: Beschränkte Frequenzbänder für die Funkübertragung

Einige Regionen Frankreichs verfügen über ein beschränktes Frequenzband. Die maximal zulässige Leistung in Räumen beträgt im schlechtesten Fall:

- 10 mW für das gesamte 2,4-GHz-Band (2400 MHz - 2483,5 MHz)
- 100 mW für Frequenzen zwischen 2446,5 MHz und 2483,5 MHz

Hinweis: Die Kanäle 10 bis einschließlich 13 arbeiten im Band 2446,6 MHz bis 2483,5 MHz.

Für die Verwendung im Freien gibt es einige Möglichkeiten: Auf privatem Gelände oder auf privatem Gelände öffentlicher Personen ist für die Verwendung die vorherige Genehmigung durch das Verteidigungsministerium erforderlich. Die maximal zulässige Leistung im Band 2446,5 – 2483,5 MHz beträgt 100mW. Die Verwendung im Freien und auf öffentlichem Gelände ist nicht zulässig.

In den unten aufgeführten Départements für das gesamte 2,4-GHz-Band:

- Die maximal zulässige Leistung in Räumen beträgt 100 mW
- Die maximal zulässige Leistung im Freien beträgt 10 mW

Departments, in denen die Benutzung des 2400 - 2483,5 MHz-Bandes mit einer EIRP von weniger als 100 mW drinnen und weniger als 10 mW draußen zugelassen ist:

01 Ain Orientales	25 Doubs	59 Nord	71 Saone et Loire
02 Aisne	26 Drome	60 Oise	75 Paris
03 Allier	32 Gers	61 Orne	82 Tarn et Garonne
05 Hautes Alpes	36 Indre	63 Puy Du Dome	84 Vaucluse
08 Ardennes	37 Indre et Loire	64 Pyrenees Atlantique	88 Vosges
09 Ariege	41 Loir et Cher	66 Pyrenees	89 Yonne
11 Aude	45 Loret	67 Bas Rhin	90 Territoire de Belfort
12 Aveyron	50 Manche	68 Haut Rhin	94 Val de Marne
16 Charente	55 Meuse	70 Haute Saone	
24 Dordogne	58 Nievre		

Diese Bestimmungen können sich ändern, so dass Sie in Zukunft Ihre WLAN-Karte in Frankreich in mehr Regionen verwenden können.

Die neuesten Informationen dazu erhalten Sie bei ART (www.art-telecom.fr).

Hinweis: Die WLAN-Karte überträgt weniger als 100 mW und mehr als 10 mW.

Liste der Ländercodes

Dieses Gerät kann in den folgenden Ländern verwendet werden:

Land	ISO 3166 2 Buchstabenkennung	Land	ISO 3166 2 Buchstabenkennung
Österreich	AT	Malta	MT
Belgien	BE	Niederlande	NT
Zypern	CY	Polen	PL
Tschechische Republik	CZ	Portugal	PT
Dänemark	DK	Slowakei	SK
Estland	EE	Slowenien	SL
Finnland	FI	Spanien	ES
Frankreich	FR	Schweden	SE
Deutschland	DE	Großbritannien	GB
Griechenland	GR	Island	IS
Ungarn	HU	Liechtenstein	LI
Irland	IE	Norwegen	NO
Italien	IT	Schweiz	CH
Lettland	LV	Bulgarien	BG
Litauen	LT	Rumänien	RO
Luxemburg	LU	Türkei	TR

KANADA — NIEDRIGSTROM-FUNKKOMMUNIKATIONSGERÄTE, FÜR DIE KEINE LIZENZ ERFORDERLICH SIND (RSS-210)

Belastung von Personen durch RF-Felder (RSS-102)

Der Computer verwendet integrierte Antennen mit geringer Zunahme, die kein RF-Feld ausstrahlen, das die Health Canada-Richtlinien für die allgemeine Bevölkerung überschreitet; lesen Sie den Safety Code 6 erhältlich auf der Website von Health Canada unter **www.hc-sc.gc.ca/rpb**

Dieses Gerät erfüllt die Bedingungen für RSS210 von Industry Canada.

Dieses digitale Gerät der Klasse B erfüllt Canadian ICES-003, Issue 4 und RSS-210, Nr. 4 (Dez. 2000) und Nr. 5 (Nov. 2001).

"Um Funkstörungen des lizenzierten Services zu vermeiden, ist dieses Gerät zum Betrieb im Haus und von Fenstern entfernt gedacht, so dass ein ausreichender Schutz gewährleistet wird. Für Ausrüstung (oder deren Übertragungsantenne), die außer Haus installiert ist, muss eine Lizenz beantragt werden."

Cet appareil numérique de la classe B est conforme à la norme NMB-003, No. 4, et CNR-210, No 4 (Dec 2000) et No 5 (Nov 2001).

« Pour empêcher que cet appareil cause du brouillage au service faisant l'objet d'une licence, il doit être utilisé à l'intérieur et devrait être placé loin des fenêtres afin de fournir un écran de blindage maximal. Si le matériel (ou son antenne d'émission) est installé à l'extérieur, il doit faire l'objet d'une licence.

Achtung: Bei Verwendung von IEEE 802.11a WLAN darf dieses Gerät nur drinnen verwendet werden, da es im Frequenzbereich 5,15- bis 5,25-GHz operiert. Industry Canada erfordert, dass das Gerät mit dem Frequenzbereich von 5,15 bis 5,25 GHz nur im Raum verwendet werden darf, um das Risiko von schädlichen Störungen an den Mobilsatellitensystemen mit dem selben Kanal zu reduzieren. Hochleistungsradar wird als Hauptbenutzer der Bände von 5,25 bis 5,35 GHz und von 5,65 bis 5,85 GHz zugewiesen. Diese Radarstationen können Interferenzen mit diesem Gerät verursachen und/oder das Gerät beschädigen.

Der maximal zulässige Antennengewinn bei der Verwendung mit diesem Gerät beträgt 6 dBi, um den E.I.R.P.-Grenzwert für die Frequenzbereiche 5,25- bis 5,35 und 5,725 bis 5,85 GHz bei Punkt-zu-Punkt-Betrieb nicht zu überschreiten.

FCC RF-Sicherheitsvoraussetzungen

Die ausgestrahlte Ausgabeenergie der Wireless-Modul LAN Mini-PCI-Karte und der Bluetooth-Karte liegt weit unter den FCC-Grenzwerten für Funkfrequenzemissionen. Trotzdem sollte der Computer auf eine Weise benutzt werden, bei der während normaler Bedienung Personenkontakt minimiert ist.

1. Benutzern wird empfohlen, die RF-Sicherheitsanweisungen für drahtlose Geräte zu befolgen, die sich im Benutzerhandbuch für das jeweilige optionale Gerät mit RFOption befinden.

Achtung: Um die Anforderungen bzgl. der FCC RF-Ausstrahlungsgrenzwerte zu erfüllen, muss ein Abstand von mindestens 20 cm (8 Zoll) zwischen der Antenne für die im Bildschirmbereich integrierte Wireless LAN Mini-PCI-Karte und allen Personen bewahrt werden.

Hinweis: Der drahtlose Mini PCI Adapter verfügt über eine Übertragungstrennfunktion. Diese Funktion gibt Funkfrequenzen nicht gleichzeitig von beiden Antennen ab. Eine der Antennen wird automatisch oder manuell (vom Anwender) ausgewählt, um eine gute Qualität für die Funkkommunikation zu erhalten.

1. Das Gerät ist wegen seiner Betriebsfrequenzbereich von 5,15 bis 5,25 GHz für die Verwendung im Raum eingeschränkt. Fcc erfordert, dass das Gerät mit dem Frequenzbereich von 5,15 bis 5,25 GHz nur im Raum verwendet werden darf, um das Risiko von schädlichen Störungen an den Mobilsatellitensystemen mit dem selben Kanal zu reduzieren.
2. Hochleistungsradar wird als Hauptbenutzer der Bände von 5,25 bis 5,35 GHz und von 5,65 bis 5,85 GHz zugewiesen. Diese Radarstationen können Interferenzen mit diesem Gerät verursachen und/oder das Gerät beschädigen.

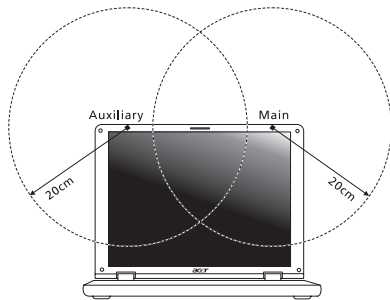

3. Bei einer falschen Installation oder unbefugter Benutzung kann es zu Störungen von Funkkommunikationen kommen. Durch manipulieren der internen Antenne werden das FCC-Zertifikat und ihre Garantie ungültig.

KANADA — NIEDRIGSTROM-FUNKKOMMUNIKATIONSGERÄTE, FÜR DIE KEINE LIZENZ ERFORDERLICH SIND (RSS-210)

Belastung von Personen durch RF-Felder (RSS-102)

Der Computer verwendet integrierte Antennen mit geringer Zunahme, die kein RF-Feld ausstrahlen, das die Health Canada-Richtlinien für die allgemeine Bevölkerung überschreitet; lesen Sie den Safety Code 6 erhältlich auf der Website von Health Canada unter www.hc-sc.gc.ca/rpb

Dieses Gerät erfüllt die Bedingungen für RSS210 von Industry Canada.

Dieses digitale Gerät der Klasse B erfüllt Canadian ICES-003, Issue 4 und RSS-210, Nr. 4 (Dez. 2000) und Nr. 5 (Nov. 2001).

"Um Funkstörungen des lizenzierten Services zu vermeiden, ist dieses Gerät zum Betrieb im Haus und von Fenstern entfernt gedacht, so dass ein ausreichender Schutz gewährleistet wird. Für Ausrüstung (oder deren Übertragungsantenne), die außer Haus installiert ist, muss eine Lizenz beantragt werden."

Cet appareil numérique de la classe B est conforme à la norme NMB-003, No. 4, et CNR-210, No 4 (Dec 2000) et No 5 (Nov 2001).

« Pour empêcher que cet appareil cause du brouillage au service faisant l'objet d'une licence, il doit être utilisé à l'intérieur et devrait être placé loin des fenêtres afin de fournir un écran de blindage maximal. Si le matériel (ou son antenne d'émission) est installé à l'extérieur, il doit faire l'objet d'une licence.

Achtung: Bei Verwendung von IEEE 802.11a WLAN darf dieses Gerät nur drinnen verwendet werden, da es im Frequenzbereich 5,15- bis 5,25-GHz operiert. Industry Canada erfordert, dass das Gerät mit dem Frequenzbereich von 5,15 bis 5,25 GHz nur im Raum verwendet werden darf, um das Risiko von schädlichen Störungen an den Mobilsatellitensystemen mit dem selben Kanal zu reduzieren. Hochleistungsradar wird als Hauptbenutzer der Bände von 5,25 bis 5,35 GHz und von 5,65 bis 5,85 GHz zugewiesen. Diese Radarstationen können Interferenzen mit diesem Gerät verursachen und/oder das Gerät beschädigen.

Der maximal zulässige Antennengewinn bei der Verwendung mit diesem Gerät beträgt 6 dBi, um den E.I.R.P.-Grenzwert für die Frequenzbereiche 5,25- bis 5,35 und 5,725 bis 5,85 GHz bei Punkt-zu-Punkt-Betrieb nicht zu überschreiten.

Acer Aspire M5-481

Manuale dell'utente



© 2012 Tutti i diritti riservati.

Acer Aspire M5-481 Manuale dell'utente

Prima edizione: 01/2013

Numero di modello: _____

Numero di serie: _____

Data di acquisto: _____

Luogo d'acquisto: _____

INDICE

Sicurezza e comfort	5	Recupero del sistema.....	47
Avvertenze preliminari	19	Reinstallare driver e applicazioni	48
Le guide disponibili.....	19	Riportare il sistema a un'istantanea di sistema precedente.....	52
Precauzioni e suggerimenti fondamentali per l'uso del computer.....	20	Riportare il sistema ai predefiniti di fabbrica.....	53
Accensione e spegnimento del computer.....	20	Ripristino da Windows.....	53
Consigli per la cura del computer	20	Recuperare da un backup di recupero.....	57
Consigli per la cura dell'alimentatore CA.....	21	Acer clear.fi	61
Pulizia e manutenzione.....	22	Navigazione di contenuti multimediali e foto ...	62
Presentazione del Acer notebook	23	File condivisi.....	62
Vista schermo	24	Quali dispositivi sono compatibili?	63
Vista tastiera	26	Riproduzione su un altro dispositivo	64
Vista posteriore	27	Risparmio dell'energia	65
Informazioni su USB 3.0	28	Acer Green Instant On.....	65
Vista da sinistra.....	29	Risparmio energetico.....	66
Vista da destra	30	Pacco batteria	69
Vista base	31	Caratteristiche della pacco batteria	69
Uso della tastiera	32	Carica della batteria	69
Bloccare i tasti e il tastierino numerico incluso.....	32	Ottimizzazione della durata della batteria	71
Tasti di scelta rapida.....	33	Controllo del livello della batteria	72
Tasti Windows.....	36	Segnalazione di batteria scarica	72
Touchpad	37	In viaggio con il computer	73
Nozioni di base sul touchpad	37	Scollegamento dalla scrivania	73
Movimenti del touchpad	38	Spostamenti.....	73
Ripristino	40	Preparazione del computer	74
Creare un backup di recupero.....	40	Cosa portare alle riunioni	74
Creare backup per driver e applicazioni.....	45	Portare il computer a casa.....	75
		Preparazione del computer	75
		Che cosa portare con sé.....	75

Precauzioni particolari.....	76	Universal Serial Bus (USB)	97
Allestimento di un ufficio a casa.....	76	Riproduzione di filmati DVD	98
In viaggio con il computer	77	Utilità BIOS	99
Preparazione del computer.....	77	Sequenza di avvio	99
Che cosa portare con sé.....	77	Impostazione delle password	99
Precauzioni particolari.....	77	Domande frequenti	100
In viaggio all'estero col computer	78	Richiesta di assistenza tecnica.....	103
Preparazione del computer.....	78	Risoluzione dei problemi	105
Che cosa portare con sé.....	78	Suggerimenti individuazione guasti.....	105
Precauzioni particolari.....	78	Messaggi d'errore	105
Protezione del computer	80	Consigli e suggerimenti per l'uso di	
Utilizzo delle password.....	80	Windows 8.....	107
Immissione delle password.....	81	Tre concetti da tenere a mente	107
Acer Theft Shield	82	Come faccio ad accedere agli accessi? ..	107
Uso di Acer Theft Shield	84	Come arrivo a Start?.....	107
Aspetti generali	84	Come faccio a saltare tra applicazioni? ..	108
Impostazioni.....	85	Come faccio a spegnere il computer?....	108
Collegamento a una rete	86	Perché c'è una nuova interfaccia?	108
Funzione integrata per il collegamento in		Come faccio a sbloccare il computer? ...	109
rete	86	Come faccio a personalizzare il	
Reti wireless	87	computer?	109
Connessione a Internet	87	Voglio usare Windows com'ero abituato	
Acer Instant Connect	87	a fare - ridatemi il mio desktop!	110
Acer Instant Update	87	Dove sono le mie applicazioni?.....	111
Reti wireless.....	88	Cos'è un ID Microsoft (account)?	112
Quali sono i vantaggi di una rete		Come faccio ad aggiungere un	
wireless?.....	88	preferito su Internet Explorer?.....	113
Componenti di una LAN wireless.....	88	Come faccio a controllare gli	
Uso di una connessione Bluetooth	90	aggiornamenti di Windows?	113
Attivazione e disattivazione del Bluetooth.....	90	Dove posso trovare maggiori	
Aggiunta di un dispositivo Bluetooth	92	informazioni?.....	113
HDMI	96	Notifiche per i Regolamenti e la	
		Sicurezza	114

SICUREZZA E COMFORT

ISTRUZIONI PER LA SICUREZZA

Leggere queste istruzioni con molta attenzione. Conservare il presente documento per riferimenti futuri. Seguire tutte le avvertenze e istruzioni indicate sul prodotto.

Spegnere il prodotto prima di procedere alla pulizia

Scollegare il prodotto dalla presa a muro prima di pulirlo. Non utilizzare detergenti liquidi o spray. Per pulire, usare un panno umido.

AVVISI

Accesso al cavo d'alimentazione

Assicurarsi che la presa di corrente a cui si intende collegare il cavo di alimentazione sia facilmente accessibile e posizionata il più vicino possibile all'operatore. Per interrompere l'alimentazione dell'apparecchiatura, scollegare il cavo di alimentazione dalla presa elettrica.

Disconnessione dell'alimentazione

Durante il collegamento e lo scollegamento dell'alimentazione, osservare le linee guida elencate di seguito:

Installare l'unità di alimentazione prima di eseguire il collegamento del cavo di alimentazione alla presa CA.

Scollegare il cavo di alimentazione prima di rimuovere l'unità di alimentazione dal computer.

Se il sistema è dotato di più fonti di alimentazione, interromperne il collegamento al sistema scollegando tutti i cavi di alimentazione.

Uso dell'energia elettrica

- Questo prodotto deve essere usato con il tipo di alimentazione indicata sull'etichetta apposita. Se non si è certi del tipo di alimentazione fornita nella propria abitazione, consultare il rivenditore o l'azienda locale di fornitura elettrica.
- Non appoggiare alcun oggetto sul cavo elettrico. Evitare l'uso del prodotto in luoghi ove persone potrebbero camminare sul cavo d'alimentazione.
- Se con questo prodotto è usata una prolunga, assicurarsi che l'amperaggio totale nominale degli apparecchi collegati ad essa non ecceda l'amperaggio nominale della prolunga stessa. Inoltre, assicurarsi che la potenza nominale di tutti i prodotti collegati alla presa a muro, non ecceda quella del fusibile.
- Evitare di sovraccaricare la presa di corrente, la basetta o il connettore fisso collegando un numero eccessivo di dispositivi. Il carico complessivo del sistema non deve eccedere l'80% della potenza del circuito derivato. Se si utilizzano basette di alimentazione, il carico non deve superare l'80% della potenza massima in ingresso della basetta.
- L'adattatore CA del prodotto è dotato di una spina a tre poli con messa a terra. La presa può essere inserita solo su prese di alimentazione con messa a terra. Assicurarsi che la presa di corrente disponga della messa a terra richiesta prima di collegare la spina dell'adattatore CA. Non inserire la spina in una presa di corrente priva di messa a terra. Contattare il proprio elettricista per i dettagli.
- **Avvertenza! Il perno di messa a terra garantisce un alto livello di sicurezza. L'uso di una presa di corrente con messa a terra non adeguata potrebbe causare scosse e/o lesioni.**
- **Nota:** *Il perno di messa a terra garantisce inoltre una buona protezione da eventuali disturbi dovuti ai dispositivi elettrici nelle vicinanze che potrebbero interferire con la prestazione del prodotto.*
- Il sistema può essere alimentato utilizzando un'ampia gamma di tensioni; da 100 a 120 o da 220 a 240 V CA. Il cavo di alimentazione compreso con il sistema soddisfa i requisiti per l'uso in paesi/regioni dove il sistema è stato acquistato. I cavi di

alimentazione che devono essere utilizzati in altri paesi/regioni devono soddisfare i requisiti di quei paesi/regioni. Per ulteriori informazioni sui requisiti del cavo di alimentazione, contattare un rivenditore autorizzato o il fornitore del servizio.

Protezione dell'udito

- **Avvertenza:** *L'uso prolungato di auricolari o cuffie ad alto volume potrebbe causare la perdita permanente dell'udito.*



Attenersi alle istruzioni che seguono per proteggere l'udito.

- Aumentare gradatamente il volume finché si sente in modo chiaro e confortevole.
- Non aumentarlo finché le orecchie non si sono adattate al livello di volume.
- Non ascoltare la musica ad alto volume per periodi prolungati.
- Non alzare il volume per sovrastare i rumori esterni.
- Diminuire il volume se non si sentono le persone che parlano in prossimità.

Schede non operative in dotazione

- **Nota:** *Le informazioni contenute nella presente sezione potrebbero non essere applicabili al proprio computer.*

Il computer è spedito con schede non operative in plastica inserite negli slot. I tappi proteggono gli slot da polvere, oggetti metallici o altre particelle, quando non vengono utilizzati. Conservare i tappi per utilizzarli quando non ci sono schede negli slot.

Aspetti generali

- Non utilizzare questo prodotto vicino all'acqua.
- Non collocare il prodotto su carrelli, piedistalli o tavoli instabili. Se il prodotto cade si può danneggiare seriamente.
- Le fessure e le aperture servono per la ventilazione e a garantire l'affidabilità del funzionamento del prodotto e per prevenirne il surriscaldamento. Queste aperture non devono essere ostruite o coperte. Non ostruire le aperture posizionando il prodotto su un letto, sofà, tappeto o altre superfici simili. Questo prodotto non deve mai essere

collocato nelle vicinanze o sopra radiatori o bocchette del riscaldamento ad aria, e non deve mai essere installato in strutture ad incasso, salvo che sia fornita l'appropriata ventilazione.

- Non inserire mai oggetti di alcun tipo attraverso le fessure della scocca del prodotto poiché potrebbero entrare in contatto con punti in cui sono presenti tensioni pericolose che possono provocare corto circuiti e conseguenti incendi. Non versare mai alcun tipo di liquido sopra o all'interno del prodotto.
- Per evitare danni ai componenti interni e per prevenire la perdita di elettroliti delle batterie, non collocare il prodotto su superfici soggette a vibrazioni.
- Non utilizzare in ambienti in cui sottoposto a vibrazioni, o a eccessivo movimento. Il mancato rispetto di questo accorgimento potrebbe causare indesiderati cortocircuiti o danni a rotori, unità disco rigido, unità ottiche, e esporre al rischio di fuoriuscita di litio dal pacco batterie.
- La superficie del pulsante, l'area attorno alle aperture di ventilazione e l'adattatore CA potrebbero surriscaldarsi. Per evitare lesioni, non portare a contatto con la pelle o il corpo.
- Il dispositivo ed i suoi adeguamenti possono contenere parti di piccole dimensioni. Tenerli fuori della portata dei bambini.

Assistenza al prodotto

Non tentare di riparare il prodotto da soli, in quanto l'apertura o la rimozione dei coperchi potrebbero esporre a punti di voltaggio e ad altri rischi. Fare riferimento a personale di servizio qualificato per tutta l'assistenza.

Scollegare il prodotto dalla presa a muro e far riferimento al personale qualificato addetto all'assistenza nelle seguenti condizioni:

- se il cavo o la spina d'alimentazione sono danneggiati o logori.
- se del liquido è stato rovesciato sul prodotto.
- se il prodotto è stato esposto alla pioggia o all'acqua.
- se il prodotto è stato fatto cadere o la custodia è stata danneggiata.

- se il prodotto rivela un evidente calo di prestazioni, suggerendo la necessità di assistenza tecnica.
- se il prodotto non funziona correttamente, nonostante siano state rispettate le istruzioni.
- **Nota:** *Intervenire unicamente sui comandi contemplati nelle istruzioni operative, poiché la regolazione impropria di altri comandi potrebbe causare danni e spesso richiede l'intervento approfondito di un tecnico qualificato per riportare il prodotto alle normali condizioni operative.*

Istruzioni per un utilizzo sicuro delle batterie

Questo computer utilizza una batteria agli ioni di litio. Non utilizzarlo in un ambiente umido, bagnato o corrosivo. Non collocare, conservare o lasciare il prodotto sopra o accanto a una fonte di calore, in un luogo ad alta temperatura, alla luce diretta del sole, in un forno a microonde oppure in un contenitore pressurizzato e non esporlo a temperature superiori a 60°C (140°F). La mancata osservanza di queste istruzioni può provocare la perdita di acido della batteria, il suo surriscaldamento, l'esplosione e l'incendio con conseguenti lesioni e/o danni.

Non forare, aprire né smontare la batteria. In caso di perdite dalla batteria e si entra in contatto con i fluidi usciti, sciacquare accuratamente con acqua la parte interessata e rivolgersi ad un medico.

Per motivi di sicurezza, e per prolungare la durata della batteria, non ricaricare l'apparecchio a temperature inferiori a 0°C (32°F) o superiori a 40°C (104°F).

Le massime prestazioni della batteria si ottengono solo dopo tre cicli completi di caricamento e scaricamento. La batteria può essere caricata e scaricata ripetutamente, però col tempo si consumerà. Quando i tempi operativi si riducono significativamente, acquistare una batteria nuova. Utilizzare solo batterie approvate e utilizzare caricatori approvati e designati per il dispositivo in uso.

Usare la batteria solamente per gli scopi per cui è intesa. Non utilizzare mai caricatori o batterie che sono danneggiati. Non cortocircuitare la batteria. Un corto circuito accidentale può verificarsi quando un oggetto metallico, ad esempio una moneta, un

molletta o una penna entra direttamente in contatto con i terminali positivo (+) e negativo (-) della batteria. (Questi ultimi assomigliano a delle lamine di metallo sulla batteria.) Questo succede quando, ad esempio, si porta in tasca o in borsa una batteria di scorta. Il cortocircuito dei terminali può danneggiare la batteria o l'oggetto con cui entra in contatto.

La capacità e la durata della batteria si riducono se si lascia quest'ultima in luoghi molto caldi o freddi, ad esempio all'interno di un'automobile in estate o in inverno. Provare a mantenere la batteria sempre tra i 15°C e i 25°C (59°F e 77°F). Il dispositivo la cui batteria è calda o fredda potrebbe non funzionare temporaneamente, anche se la batteria è completamente carica. Le prestazioni della batteria si riducono in particolare a temperature sotto zero.

Non smaltire mai le batterie nel fuoco, perché possono esplodere. Anche le batterie danneggiate possono esplodere. Smaltire le batterie attenendosi alle normative locali. Riciclare quando possibile. Non smaltire nei rifiuti urbani.

- **Nota:** Consultare www.acer.com per i documenti di spedizione delle batterie.

Sostituzione del pacco batteria

La serie notebook PC usa batterie agli ioni di litio. Usare batterie dello stesso tipo di quello in dotazione al prodotto per la sostituzione. L'uso di batterie diverse può comportare il rischio di incendi o esplosioni.

- **Avvertenza! Le batterie possono esplodere se utilizzate in modo non corretto. Non smontare o smaltire le batterie nel fuoco. Tenere lontano dalla portata dei bambini. Attenersi alle norme locali per lo smaltimento delle batterie usate.**

INTERFERENZE ALLE RADIO FREQUENZE

- **Avvertenza! Per ragioni di sicurezza, durante l'utilizzo del laptop nelle condizioni illustrate di seguito, spegnere tutti i dispositivi di trasmissione wireless o radiofonica. Questi dispositivi possono includere, senza limitazione: LAN wireless (WLAN), Bluetooth e/o 3G.**

Ricordarsi di seguire tutte le regolamentazioni in vigore nella propria zona e di spegnere sempre il dispositivo quando il suo uso è proibito, oppure quando può provocare interferenze o pericoli. Usare il dispositivo solo nelle sue normali posizioni operative. Il dispositivo è conforme alle direttive sull'esposizione RF purché usato in modo appropriato, e purché posizionato insieme all'antenna a una distanza di almeno 1,5 centimetri (5/8 pollici) dal proprio corpo. Non deve essere presente del metallo e il dispositivo deve essere posizionato alla distanza suddetta dal proprio corpo. Per trasmettere i file di dati o i messaggi, questo dispositivo necessita di una connessione di buona qualità alla rete. In alcuni casi, la trasmissione dei file di dati o dei messaggi può essere posposta finché non è disponibile tale connessione. Assicurarsi di attenersi alle istruzioni riguardo alle distanze finché non è completata la trasmissione. Parti del dispositivo sono magnetiche. I metalli possono essere attratti dal dispositivo, e le persone che indossano apparecchi acustici non dovrebbero avvicinare il dispositivo all'orecchio con l'apparecchio acustico. Non collocare carte di credito o altri supporti magnetici vicino al dispositivo, perché le informazioni archiviate andrebbero perse.

APPARECCHIATURE MEDICHE

Il funzionamento di tutte le attrezzature a trasmissione radio, compresi i cellulari, può interferire con la funzionalità delle attrezzature mediche. Consultare un medico o il produttore dell'apparecchiatura medica per determinare se è adeguatamente schermata dalle energie RF esterne, o in caso si abbiano altre domande. Spegnere il dispositivo in istituti ospedalieri quando le indicazioni apposte in queste aree istruiscono a farlo. Gli ospedali o le cliniche che possono usare attrezzature che possono essere sensibili alle trasmissioni RF esterne.

Pacemaker. Le case produttrici di pacemaker raccomandano di mantenere una distanza minima di 15,3 cm (6 pollici) tra il dispositivo wireless e il pacemaker, al fine di evitare possibili interferenze con il pacemaker stesso. Queste raccomandazioni sono coerenti con la ricerca indipendente e le raccomandazioni della Wireless Technology Research. I portatori di pacemaker sono tenuti a:

- Tenere sempre il dispositivo a più di 15,3 centimetri (6 pollici) dal pacemaker

- Non avvicinare il dispositivo al pacemaker se acceso.

In caso di sospetta interferenza, spegnere il dispositivo e allontanarlo.

Protesi acustiche. Alcuni dispositivi digitali wireless possono interferire con alcune protesi acustiche. In caso di interferenze, consultare il fornitore di servizi.

VEICOLI

I segnali RF possono influenzare i sistemi elettronici dei veicoli, installati in modo inappropriato o non adeguatamente schermati, come il sistema elettronico d'iniezione, il sistema elettronico che previene lo slittamento delle gomme (blocco delle ruote), il sistema elettronico di controllo della velocità ed il sistema di airbag. Per altre informazioni, controllare col produttore del veicolo, o il suo rappresentante, riguardo a tutte le attrezzature che sono state aggiunte. Solo il personale qualificato può riparare il dispositivo o installarlo in un veicolo. Installazioni o riparazioni eseguite male possono essere pericolose e possono annullare la garanzia applicabile al dispositivo. Controllare regolarmente che tutte le attrezzature wireless del veicolo siano montate e funzionino in modo appropriato. Non immagazzinare o trasportare liquidi infiammabili, gas, o materiali esplosivi nello stesso scomparto in cui sono riposti il dispositivo, sue parti o accessori. Per i veicoli attrezzati di airbag, ricordarsi che gli airbag si gonfiano con grande potenza. Non collocare oggetti, comprese attrezzature sia portatili sia wireless, nella zona di esplosione dell'airbag. Se l'attrezzatura wireless del veicolo è installata in modo inappropriato, e l'airbag si gonfia, si possono subire lesioni gravissime. L'uso del dispositivo sugli aerei è proibito. Spegnere il dispositivo prima di salire a bordo dell'aereo. L'uso di dispositivi wireless in aereo può essere pericoloso al funzionamento dell'aereo, può disturbare la rete telefonica e può essere illegale.

AMBIENTI POTENZIALMENTE ESPLOSIVI

Spegnere il dispositivo quando ci si trova in aree con atmosfera potenzialmente esplosiva ed attenersi a tutte le segnalazioni ed indicazioni. Le atmosfere potenzialmente esplosive includono le aree dove di norma è richiesto di spegnere il motore del veicolo. In queste aree le scintille possono provocare esplosioni o incendi provocando lesioni o anche la morte. Spegnere il dispositivo nelle stazioni di rifornimento vicino alle pompe del carburante. Osservare le istruzioni sull'uso delle attrezzature radio nei depositi, magazzini

e zone di distribuzione del carburante, negli impianti chimici o in zone dove sono in corso operazioni di detonazione. Le aree con ambiente potenzialmente esplosivo sono spesso, ma non sempre, chiaramente indicate. Includono sottocoperta delle navi, impianti chimici di trasferimento o stoccaggio, veicoli a gas (come metano e propano) e aree dove l'aria contiene sostanze chimiche oppure particelle come granelli, pulviscolo o polveri metalliche. Non accendere il computer quando è proibito l'utilizzo del telefono wireless o quando ciò potrebbe provocare interferenze o pericoli.

CHIAMATE D'EMERGENZA

- ***Avviso: Non è possibile effettuare chiamate di emergenza usando il dispositivo. Per effettuare questo tipo di chiamate, comporre il numero attraverso il cellulare o altri sistemi telefonici.***

ISTRUZIONI SULLO SMALTIMENTO

Non gettare questo dispositivo elettronico nell'immondizia per lo smaltimento. Per ridurre l'inquinamento ed assicurare la più alta protezione dell'ambiente globale, usare i sistemi di riciclaggio. Per altre informazioni sulle regolamentazioni WEEE (Waste from Electrical and Electronics Equipment) visitare il sito www.acer-group.com/public/Sustainability/sustainability01.htm.



Avvertenza mercurio

Per proiettori a lampadine o prodotti elettronici che contengono un monitor o display LCD/CRT senza LED per retroilluminazione: La lampada o le lampade del prodotto contengono mercurio e devono essere riciclate o smaltite in accordo alle leggi locali, statali o federali.



Per altre informazioni, mettersi in contatto con la Electronic Industries Alliance all'indirizzo www.eiae.org. Per informazioni specifiche sullo smaltimento delle lampade, visitare www.lamprecycle.org.

ENERGY STAR



ENERGY STAR

Acer I prodotti classificati ENERGY STAR consentono di risparmiare denaro riducendo i costi e proteggendo l'ambiente senza sacrificare caratteristiche o prestazioni. Acer è lieto di offrire ai nostri clienti prodotti con il marchio ENERGY STAR.

Cosa è ENERGY STAR?

I prodotti classificati ENERGY STAR utilizzano una minore energia e sono realizzati in modo da prevenire le emissioni gassose grazie alla conformità alle linee guida sull'efficienza energetica stilate dall'agenzia statunitense EPA (Environmental Protection Agency). Acer è impegnato ad offrire prodotti e servizi a livello internazionale che aiutano i clienti a risparmiare, conservare energia e migliorare la qualità del nostro ambiente. Più energia si riesce a risparmiare grazie ad una migliore efficienza energetica, maggiore sarà la riduzione delle emissioni gassose e i rischi di cambiamenti climatici. Per maggiori informazioni far riferimento a **www.energystar.gov** o **www.energystar.gov/powermanagement**.

- **Nota:** *Le informazioni contenute nella presente sezione potrebbero non essere applicabili al proprio computer.*

Acer I prodotti classificati ENERGY STAR:

- producono meno calore e riducono la quantità di energia per il raffreddamento nei climi più caldi.
- entrano automaticamente in modalità "Sospensione display" e "Sospensione computer" dopo 10 e 30 minuti di inattività.
- escono dalla modalità "Sospensione" premendo la tastiera o muovendo il mouse.
- risparmiano più dell'80% dell'energia in modalità "Sospensione".

ENERGY STAR e il marchio ENERGY STAR sono marchi registrati negli Stati Uniti.

SUGGERIMENTI E INFORMAZIONI PER UN USO CONFORTEVOLE

Dopo l'uso prolungato del computer, gli utenti potrebbero manifestare disturbi alla vista o emicranie. Inoltre, dopo molte ore trascorse davanti al computer, gli utenti sono anche soggetti al rischio di infortuni. Lunghi periodi di lavoro, postura scorretta, abitudini di lavoro inadeguate, stress, condizioni di lavoro inappropriate, problemi di salute personale e altri fattori influiscono profondamente sul rischio di infortuni.

L'uso scorretto del computer potrebbe determinare l'insorgere di sindrome del tunnel carpale, tendiniti, tenosinoviti o altri disturbi muscoloscheletrici. Di seguito sono elencati sintomi che potrebbero manifestarsi a mani, polsi, braccia, spalle, collo o schiena.

- sensazione di indolenzimento, bruciore o formicolio.
- dolore, fastidio, sensibilità.
- fastidio, gonfiore o crampi.
- rigidità o tensione.
- brividi o debolezza.

Se sono avvertiti questi sintomi o qualsiasi altro malessere o dolore ricorrente che si ritiene possa essere correlato all'utilizzo del computer, è opportuno consultare immediatamente un medico qualificato ed eventualmente il reparto dell'azienda relativo alla salute e alla sicurezza.

La sezione seguente offre suggerimenti per un uso più confortevole del computer.

Individuazione di un'area confortevole

Individuare l'area più confortevole regolando l'angolazione del monitor, usando un poggiatesta, o sollevando l'altezza del sedile al fine di garantire la postura ottimale. Osservare i seguenti suggerimenti:

- evitare di restare troppo a lungo nella stessa postura.
- evitare di posizionare lo schienale in avanti e/o inclinato all'indietro.
- alzarsi e camminare regolarmente per distendere i muscoli delle gambe.
- fare pause brevi e frequenti per rilassare collo e spalle.
- evitare al minimo la tensione muscolare e rilassare le spalle.

- installare correttamente e disporre alla giusta distanza display esterno, tastiera e mouse.
- se durante il lavoro si concentra l'attenzione più sul monitor che sui documenti cartacei, posizionare il display al centro della scrivania, in modo da sforzare il collo il meno possibile.

Consigli per la prevenzione di disturbi visivi

Molte ore di lavoro, occhiali o lenti a contatto inadeguati, bagliori, illuminazione eccessiva della stanza, scarsa leggibilità dello schermo, caratteri molto piccoli o display con contrasto poco elevato potrebbero affaticare la vista. Di seguito sono presentati suggerimenti volti alla riduzione dei disturbi derivati.

Occhi

- Riposare frequentemente la vista.
- Concedere agli occhi pause frequenti allontanandosi dal monitor e concentrandosi su un punto situato a una certa distanza.
- Ammicciare spesso per preservare l'idratazione degli occhi.

Visualizza

- Tenere pulito il display.
- Tenere la propria testa più in alto del bordo superiore del display, in modo che quando si fissa la parte centrale del display, lo sguardo sia leggermente inclinato verso il basso.
- Regolare luminosità e/o contrasto del display in modo da migliorare la leggibilità del testo e la visualizzazione della grafica.
- Eliminare riflessi:
collocando il display perpendicolarmente a finestre o a altre sorgenti luminose, riducendo al minimo la luce della stanza usando tende, schermi protettivi o persiane, usando una lampada da tavolo, modificando l'angolazione del display,

usando un filtro anti-riflesso, applicando una "visiera" al display. Può trattarsi semplicemente di un foglio di cartone applicato sulla superficie superiore del display e sporgente da esso.

- Evitare di disporre il display nell'angolazione scorretta.
- Evitare di fissare lo sguardo su sorgenti luminose per periodi di tempo prolungati.

Sviluppo di buone abitudini di lavoro

Sviluppare le seguenti abitudini di lavoro per rendere l'uso del computer più rilassante e produttivo:

- Fare pause brevi e frequenti.
- Eseguire esercizi di stiramento.
- Respirare aria fresca il più spesso possibile.
- Eseguire spesso attività fisica e conservare un buono stato di salute.
- ***Avvertenza! Si sconsiglia l'uso del computer su divani o letti. Nel caso in cui inevitabile, lavorare per brevi periodi, fare pause frequenti, e eseguire esercizi di stiramento.***
- ***Nota: Per ulteriori informazioni, fare riferimento a "Notifiche per i Regolamenti e la Sicurezza" a pagina 114.***

AVVISI PER DISPOSITIVI OTTICI

- **Nota:** *le informazioni contenute nella presente sezione potrebbero non essere applicabili al proprio computer.*

ATTENZIONE: Questa apparecchiatura contiene un sistema laser ed è classificata come "PRODOTTO LASER DI CLASSE ." In caso di problemi con il dispositivo, contattare il centro servizi AUTORIZZATO più vicino. Per evitare l'esposizione diretta al raggio laser, non provare ad aprire la scocca.

CLASS 1 LASER PRODUCT

CAUTION: INVISIBLE LASER RADIATION WHEN OPEN. AVOID EXPOSURE TO BEAM.

APPAREIL A LASER DE CLASSE 1 PRODUIT

LASERATTENTION: RADIATION DU FAISCEAU LASER INVISIBLE EN CAS D'OUVERTURE. EVITER TOUTE EXPOSITION AUX RAYONS.

LUOKAN 1 LASERLAITE LASER KLASSE 1

VORSICHT: UNSICHTBARE LASERSTRAHLUNG, WENN ABDECKUNG GEÖFFNET NICHT DEM STRAHL AUSSETZEN

PRODUCTO LÁSER DE LA CLASE I

ADVERTENCIA: RADIACIÓN LÁSER INVISIBLE AL SER ABIERTO. EVITE EXPONERSE A LOS RAYOS.

ADVARSSEL: LASERSTRÅLING VED ÅBNING SE IKKE IND I STRÅLEN.

VARO! LAVATTAESSA OLET ALTTINA LASERSÄTEILYLLE.

VARNING: LASERSTRÅLNING NÄR DENNA DEL ÄR ÖPPNAD ÄLÄ TUIJOTA SÄTEESEENSTIRRA EJ IN I STRÅLEN

VARNING: LASERSTRÅLNING NÄR DENNA DEL ÄR ÖPPNADSTIRRA EJ IN I STRÅLEN

ADVARSSEL: LASERSTRÅLING NÄR DEKSEL ÅPNESSTIRR IKKE INN I STRÅLEN

- **Avvertenza! Per motivi di sicurezza, non usare parti non conformi durante l'inserimento o la sostituzione di componenti. Consultare il rivenditore per informazioni sulle opzioni di acquisto.**

AVVERTENZE PRELIMINARI

Grazie per aver scelto un notebook Acer, la scelta ideale per poter lavorare in piena libertà anche in movimento.

Le guide disponibili

Sono state realizzate delle guide per assistere l'utente nell'uso del notebook Acer:

Innanzitutto, il **manifesto** aiuta a semplificare la configurazione del computer.

La **Guida rapida** presenta le caratteristiche e le funzioni principali del nuovo computer. Per altre nozioni su come il vostro computer può aiutarvi a diventare ancora più produttivi, consultate il **Manuale dell'utente**. Questa guida contiene informazioni dettagliate su argomenti come utilità del sistema, ripristino dei dati, opzioni di espansione e ricerca guasti. Contiene inoltre le norme e gli standard di riferimento e le avvertenze per la sicurezza del vostro notebook. È disponibile dal Desktop; fare doppio clic sull'icona Guida e fare clic su **Manuale dell'utente** nel menu che si apre.

Precauzioni e suggerimenti fondamentali per l'uso del computer

Accensione e spegnimento del computer

Per spegnere il computer, eseguire una qualsiasi delle seguenti azioni:

- Utilizzare il comando di arresto di Windows: Premi il *tasto Windows* + <C>, fai clic su **Impostazioni** > **Alimentazione** quindi fare clic su **Arresta il sistema**.

Se si desidera spegnere il computer per un po', ma non si desidera arrestare completamente il sistema, è possibile metterlo in Ibernazione premendo il pulsante di accensione.

Inoltre, è possibile impostare il computer sulla modalità Sleep premendo la combinazione dei tasti di scelta rapida <Fn> + <F4>.

***Nota:** Se non si riesce a spegnere il computer con le normali procedure, tenere premuto il tasto di accensione per più di quattro secondi. Se dopo averlo spento si desidera riaccendere il computer, attendere almeno due secondi.*

Consigli per la cura del computer

Il computer fornirà un migliore servizio se trattato con cura.

- Non esporre il computer alla luce diretta del sole. Non collocarlo in prossimità di sorgenti di calore, come ad esempio radiatori.
- Non esporre il computer a temperature inferiori a 0°C (32°F) e superiori a 50°C (122°F).

- Non esporre il computer a campi magnetici.
- Non esporre il computer alla pioggia o all'umidità.
- Non rovesciare acqua o altri liquidi sul computer.
- Non sottoporre il computer a forti urti o vibrazioni.
- Non esporre il computer a polvere o sporcizia.
- Non posare oggetti sopra il computer.
- Quando si spegne il computer, non chiudere bruscamente il display.
- Non posizionare il computer su superfici irregolari.

Consigli per la cura dell'alimentatore CA

Di seguito sono riportate alcune precauzioni da osservare per l'adattatore CA:

- Non collegare mai l'adattatore a altri dispositivi.
- Non camminare sul cavo d'alimentazione e non posarvi sopra oggetti pesanti. Non posizionare il cavo di alimentazione e altri cavi in zone di passaggio.
- Per togliere il cavo di alimentazione dalla presa, afferrare la spina e non il cavo.
- Nel caso in cui venga utilizzata una prolunga, assicurarsi che la potenza nominale complessiva espressa in ampere dell'apparecchiatura collegata alla prolunga non sia superiore alla potenza nominale complessiva della prolunga stessa. Accertarsi inoltre che la potenza nominale complessiva di tutte le apparecchiature collegate a una stessa presa non sia superiore alla potenza nominale del fusibile.

Pulizia e manutenzione

Quando si pulisce il computer, attenersi alla procedura riportata di seguito:

1. Spegnerne il computer.
2. Scollegare l'alimentatore.
3. Utilizzare un panno morbido inumidito. Non usare detergenti liquidi o spray.

Se si verifica una delle seguenti situazioni:

- il computer è caduto o la struttura esterna è danneggiata;
- Il computer non funziona normalmente.

Fare riferimento a "**Domande frequenti**" a pagina 100.

PRESENTAZIONE DEL ACER NOTEBOOK

Dopo aver configurato il computer come illustrato nel manifesto, far riferimento alla presente documentazione per la presentazione del nuovo Acer computer.





Aspire M5-481

Vista schermo



#	Icona	Voce	Descrizione
1		Webcam	Web camera per la comunicazione video. <i>Una luce accanto alla webcam indica che la webcam è attiva.</i>
2		Schermo	Visualizza l'uscita del computer.
3		Microfono	Microfono interno per la registrazione di audio.

#	Icona	Voce	Descrizione
4		Pulsante di accensione	Accende/spegne il computer.
5		Indicatore d'alimentazione	Indicano lo stato di accensione/ alimentazione del computer.
		Indicatore della batteria	Indica lo stato della batteria. <i>In carica:</i> Luce di colore giallo quando la batteria è in ricarica. <i>Completamente carica:</i> La luce è blu.

Vista tastiera



#	Icona	Voce	Descrizione
1		Tastiera	Per l'immissione di dati sul computer. <i>Vedere "Uso della tastiera" a pagina 32.</i> Attenzione: non utilizzare un dispositivo di protezione della tastiera o un coperchio simile siccome la tastiera include dei fori di ventilazione per il raffreddamento.
2		Touchpad	Dispositivo di puntamento sensibile al tatto. <i>Il touchpad e i pulsanti di selezione da una singola superficie.</i> <i>Premere con decisione sulla superficie del touchpad per eseguire un clic a sinistra.</i> <i>Premere con decisione nell'angolo in basso a destra per eseguire un clic a destra.</i>

Vista posteriore

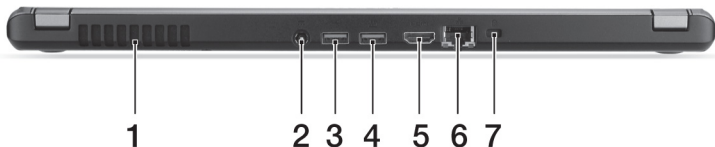

#	Icona	Voce	Descrizione
1		Ventilazione e ventola di raffreddamento	Permette al computer di rimanere fresco. <i>Non coprire e non ostruire le aperture.</i>
2		Jack CC-in	Per il collegamento all'adattatore CA.
3		Porta USB	Connette a dispositivi USB. <i>Se la porta è nera, è compatibile con USB 2.0, se la porta è blu è compatibile anche con USB 3.0 (vedere di seguito).</i>
4		Porta USB con caricamento da spento	
5		Porta HDMI	Supporta il collegamento per video digitali ad alta definizione.
6		Porta Ethernet (RJ-45)	Per il collegamento a una rete con Ethernet 10/100/1000.
7			

#	Icona	Voce	Descrizione
7		Slot blocco Kensington	<p>Per il collegamento al blocco di sicurezza dei computer Kensington-compatibili.</p> <p><i>Avvolgere un cavo di sicurezza per computer intorno ad un oggetto fisso, ad esempio un tavolo o la maniglia di un cassetto chiuso a chiave.</i></p> <p><i>Inserire la serratura nel foro e girare la chiave per fissare il blocco.</i></p> <p><i>Sono disponibili anche modelli senza chiave.</i></p>

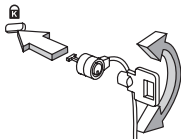

Informazioni su USB 3.0

- Compatibile con USB 3.0 e i dispositivi USB precedenti.
- Per una prestazione ottimale, usare dispositivi certificati USB 3.0.
- Definito dalle specifiche USB 3.0 (SuperSpeed USB).

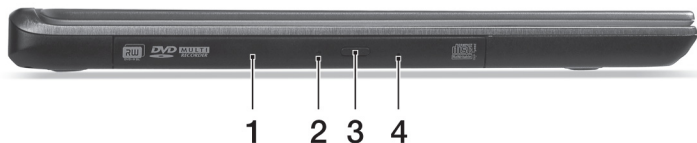

Vista da sinistra



#	Icona	Voce	Descrizione
1		Unità ottica	Unità ottica interna, accetta CD o DVD.
2		Indicatore accesso disco ottico	Si accende quando il disco ottico è attivo.
3		Tasto di espulsione del disco ottico	Espelle il disco ottico dall'unità.
4		Foro di espulsione di emergenza	Espelle il vassoio del disco ottico se il computer è spento. <i>Inserire attentamente una graffetta dritta per espellere il vassoio del disco ottico.</i>

Vista da destra



#	Icona	Voce	Descrizione
1		Lettore di schede 2-in-1	Supporta una scheda Secure Digital (SD o SDHC) o una MultiMediaCard (MMC). Nota: Per rimuovere la scheda, estrarla dallo slot.
2		Jack auricolari/ altoparlanti	Effettua il collegamento ai dispositivi audio (ad es., altoparlanti, auricolari) o a una cuffia con microfono.

Vista base

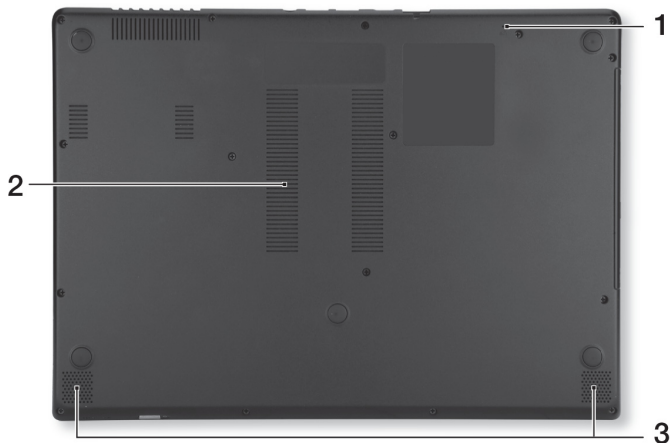

#	Icona	Voce	Descrizione
1		Forellino di reset della batteria	Inserire una graffetta nel foro e premere per quattro secondi per resettare il computer (simula la rimozione e la reinstallazione della batteria).
2		Ventilazione e ventola di raffreddamento	Permette al computer di rimanere fresco. <i>Non coprire e non ostruire le aperture.</i>
3		Altoparlanti	Emette l'uscita audio stereo.

USO DELLA TASTIERA

La tastiera standard dispone di tastierino incorporato, tasti cursore separati, tasto blocco, tasti Windows e tasti per funzioni speciali.

Bloccare i tasti e il tastierino numerico incluso

***Nota:** Le informazioni contenute nella presente sezione potrebbero non essere applicabili al proprio computer.*

La tastiera dispone di tre tasti Bloc che è possibile attivare e disattivare.

Tasti di Bloc	Descrizione
Bloc Maiusc	Quando il blocco maiuscole è attivo, tutti i caratteri alfabetici sono stampati in maiuscolo.
Bloc Num <Fn> + <F11>	Quando il Bloc Num è attivo, il tastierino numerico incorporato nella tastiera è in funzione. I tasti funzionano come una calcolatrice (completa degli operatori aritmetici +, -, * e /). Utilizzare questa modalità quando occorre immettere molti dati numerici. Per ottimizzare l'operazione è comunque preferibile collegare un tastierino esterno.
Bloc Scorr <Fn> + <F12>	Quando Bloc Scorr è attivo, lo schermo si sposta di una riga verso l'alto o verso il basso, a seconda che venga premuta la freccia verso l'alto o verso il basso. Bloc Scorr non funziona con tutte le applicazioni.





Il tastierino numerico incorporato funziona come il tastierino numerico di un computer desktop. Viene identificato da piccoli caratteri posizionati nell'angolo superiore destro dei copritasti. Per semplificare la legenda della tastiera, i simboli dei tasti di controllo del cursore non sono riportati sui tasti.









Accesso desiderato	Bloc Num attivo	Bloc Num inattivo
Tasti numerici sul tastierino incorporato	Digitare i numeri normalmente.	
Tasti di controllo del cursore sul tastierino incorporato	Tenere premuto il tasto <Maiusc> insieme ai tasti di controllo del cursore.	Tenere <Fn> premuto il tasto Fn insieme ai tasti di controllo del cursore.
Tasti principali della tastiera	Tenere premuto il tasto <Fn> mentre si digitano le lettere sul tastierino incorporato.	Digitare le lettere normalmente.



Tasti di scelta rapida

Il computer utilizza i tasti di scelta o le combinazioni di tasti per l'accesso a molti controlli del computer come luminosità dello schermo e uscita volume.

Per attivare i tasti di scelta rapida, tenere premuto <Fn> e premere l'altro tasto della combinazione.



Tasti di scelta rapida	Icona	Funzione	Descrizione
<Fn> + <F3>		Modalità aereo	Attiva/disattiva i dispositivi di rete del computer. <i>(I dispositivi di rete possono variare in base alla configurazione.)</i>
<Fn> + <F4>		Sospensione	Attiva la modalità sospensione del computer.
<Fn> + <F5>		Passaggio da uno schermo all'altro	Consente la commutazione in uscita display tra video del display o monitor esterno (se collegato) e entrambi.
<Fn> + <F6>		Disattiva display	Disattiva la retroilluminazione dello schermo per risparmiare energia. Premere un tasto qualsiasi per tornare allo stato precedente.
<Fn> + <F7>		Attivazione e disattivazione del touchpad	Attiva e disattiva il touchpad incorporato.

Tasti di scelta rapida	Icona	Funzione	Descrizione
<Fn> + <F8>		Attivazione e disattivazione degli altoparlanti	Attiva e disattiva gli altoparlanti.
<Fn> + <F9>		Retroilluminazione tastiera	Attiva o disattiva la retroilluminazione della tastiera.
<Fn> + <F11>		NumLk (Blocco tasti numerici)	Attiva o disattiva il tastierino numerico integrato.
<Fn> + <▷>		Aumento della luminosità	Aumenta la luminosità dello schermo.
<Fn> + <◁>		Riduzione della luminosità	Riduce la luminosità dello schermo.
<Fn> + <△>		Aumento del volume	Aumenta il volume.
<Fn> + <▽>		Riduzione del volume	Riduce il volume.
<Fn> + <Home>		Play/Pausa	Riproduce o sospende la riproduzione del file multimediale selezionato.
<Fn> + <Pg Up>		Arresta	Interrompe la riproduzione del file multimediale selezionato.

Tasti di scelta rapida	Icona	Funzione	Descrizione
<Fn> + <Pg Dn>		Precedente	Per passare al file multimediale precedente.
<Fn> + <End>		Avanti	Per passare al file multimediale successivo.

Tasti Windows

Sulla tastiera sono disponibili due tasti in grado di eseguire funzioni specifiche di Windows.

Tasto	Descrizione
 Tasti Windows	Premuto da solo consente di tornare alla schermata Start. Può anche essere utilizzato insieme ad altri tasti per funzioni speciali, verificare la Guida di Windows.
 Tasto applicazione	Questo tasto ha lo stesso effetto di quando si clicca il tasto destro del mouse: apre l'applicazione contenuta nel menu.



TOUCHPAD

Nozioni di base sul touchpad

Il touchpad controlla la freccia sullo schermo (o "cursore"). Quando si scorre il dito lungo il pad sensibile al tatto, il cursore seguirà questo movimento. 

***Nota:** Il touchpad è sensibile ai movimenti delle dita; quindi, ad un tocco più leggero corrisponde una resa migliore.
si prega di tenere il touchpad e le dita asciutte e pulite.*

Il cursore è controllato da alcuni gesti di base:

- **Scorrimento con un dito:** scorrere un dito sul touchpad per spostare il cursore. 
- **Pressione con un dito o tocco:** premere il touchpad verso il basso o toccare leggermente il touchpad con il dito per eseguire un "clic", che seleziona o avvia una voce. Ripetere rapidamente il tocco per eseguire un doppio tocco o "doppio clic".
- **Premere con un dito o tocco** nell'angolo in basso a destra: premere l'angolo in basso a destra del touchpad  per eseguire un "clic con il destro". Nella schermata Start, questo alternerà i comandi delle applicazioni, nella maggior parte delle applicazioni si aprirà un menu di contesto associato alla voce selezionata. 

- **Trascinare:** Premere e tenere premuto l'angolo in basso a sinistra del touchpad, o toccare due volte il touchpad, quindi scorrere un secondo dito sul touchpad per selezionare tutte le voci in un'area.

Movimenti del touchpad

Windows 8 e molte applicazioni supportano i movimenti del touchpad che prevedono l'uso di una o più dita.

***Nota:** il supporto per i movimenti del touchpad dipende dall'applicazione attiva.*

In questo modo è possibile controllare le applicazioni con pochi e semplici movimenti, quali:

- **Scorrere in dentro dal bordo:** consente di accedere agli strumenti di Windows scorrendo nel centro del touchpad da destra, dall'alto o da sinistra. 
- **Scorrere in dentro dal bordo destro:** alternare gli accessi.
- **Scorrere in dentro dal bordo superiore:** consente di alternare i comandi delle applicazioni.
- **Scorrere in dentro dal bordo sinistro:** consente di passare all'applicazione precedente.
- **Scorrimento con due dita:** consente di scorrere rapidamente le pagine web, i documenti e le playlist posizionando due dita sul touchpad e spostandole entrambe in qualsiasi direzione. 

- **Pizzicamento con due dita:** consente di eseguire lo zoom avanti o indietro su foto, mappe e documenti con un semplice movimento di un dito e del pollice.



RIPRISTINO

Se stai riscontrando problemi con il tuo computer e le domande frequenti (vedi pagina 100) non sono d'aiuto, puoi 'recuperare' il tuo computer, ovvero ripristinarlo a uno stato precedente.

Questa sezione descrive gli strumenti di ripristino disponibili sul tuo computer. Acer fornisce *Acer Recovery Management*, che consente di creare un *backup di ripristino*, un *backup dei driver e delle applicazioni*, e di avviare le opzioni di ripristino, utilizzando gli strumenti Windows o il backup di ripristino.

Nota: *Acer Recovery Management* è disponibile soltanto con un sistema operativo Windows pre-installato.

Importante: ti consigliamo di creare un **Backup di ripristino** e un **Backup dei Driver e delle Applicazioni** il prima possibile.

In determinate situazione un ripristino completo richiederà un backup di recupero USB.

Creare un backup di recupero

Per eseguire nuovamente l'installazione utilizzando un'unità di archiviazione USB, è necessario creare prima creare un backup di recupero. Il backup di recupero comprende i contenuti originali del disco rigido del computer, incluso Windows e i software e driver caricati in fabbrica. Utilizzando questo backup, il computer verrà ripristinato allo stesso stato di quando è stato acquistato, offrendo anche un'opzione che consente di conservare le impostazioni e i dati personali.

Nota: assicurarsi di disporre di un'unità USB con una capacità di almeno 16 GB.

1. Da *Start*, digitare 'Recovery' e quindi fare clic su **Acer Recovery Management** nell'elenco delle applicazioni.

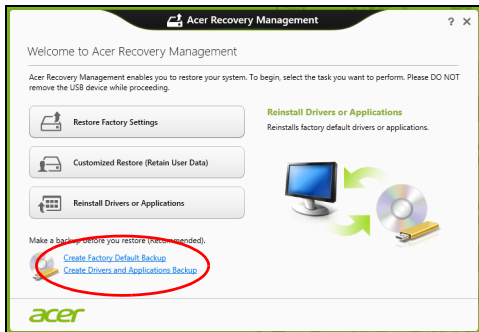

2. Fare clic su **Crea backup predefinito di fabbrica**. Si apre la finestra *Unità di ripristino* .

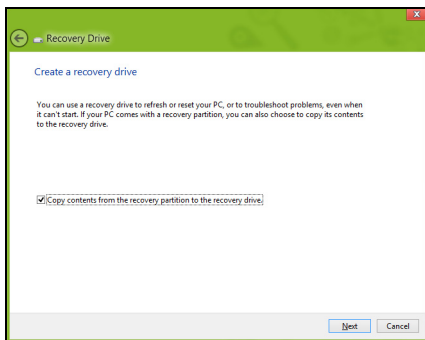

Assicurarsi che **Copia i contenuti dalla partizione di ripristino all'unità di ripristino** sia selezionato. Questo fornisce il backup di recupero più completo e più sicuro.

3. Collegare l'unità USB, quindi fare clic su **Avanti**.

- Assicurarsi che l'unità USB abbia una capacità sufficiente prima di continuare. Il backup di recupero richiede almeno 16 GB di memoria

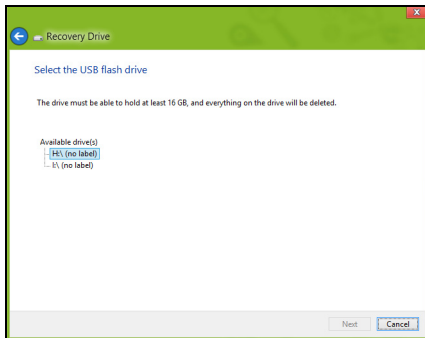

4. Verrà mostrato l'avanzamento del backup sullo schermo.

5. Seguire il processo fino al completamento.

6. Dopo aver creato il backup di recupero è possibile scegliere di eliminare le informazioni di ripristino dal computer. Se si eliminano queste informazioni, è possibile utilizzare il backup di recupero USB soltanto per ripristinare il computer, in caso di smarrimento o cancellazione dell'unità USB non è possibile ripristinare il computer.

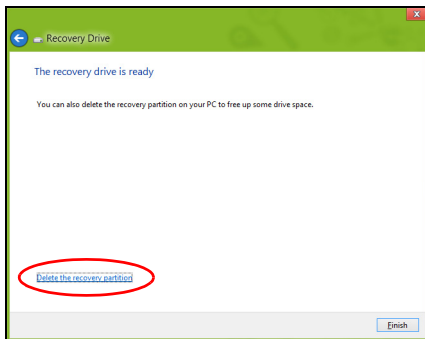

7. Scollegare l'unità USB ed etichettarla chiaramente.

Importante: Scrivere su ogni backup un'etichetta descrittiva unica, ad esempio 'backup di recupero di Windows'. Assicurarsi di conservare il backup in un luogo sicuro e facile da ricordare.

Creare backup per driver e applicazioni

Per creare un Backup per Driver e Applicazioni che contenga il software e i driver precaricati in fabbrica richiesti dal computer, è possibile utilizzare un'unità di archiviazione USB oppure, se il computer presenta un registratore DVD, uno o più DVD riscrivibili vergini.

1. Da *Start*, digitare 'Recovery' e quindi fare clic su **Acer Recovery Management** nell'elenco delle applicazioni.



2. Fare clic su **Crea backup per driver e applicazioni**.

Collegare l'unità USB o inserire un DVD vergine nell'unità ottica, quindi fare clic su **Avanti**.

- Se si utilizza un'unità USB, assicurarsi che disponga di spazio sufficiente prima di continuare.



- Se si usano DVD, mostrerà anche il numero di dischi registrabili vergini necessari a completare i dischi di recupero. Assicurarsi di disporre della quantità necessaria di dischi vuoti e identici.



3. Fare clic su **Start** per copiare i file. Verrà mostrato l'avanzamento del backup sullo schermo.
4. Seguire il processo fino al completamento:
 - Se si utilizzano dischi ottici, l'unità espelle ciascun disco man mano che ne completa la masterizzazione. Estraiete il disco dall'unità ed etichettatelo con un pennarello indelebile.
Nel caso siano necessari più dischi, inserite un nuovo disco quando richiesto, quindi fate clic su **OK**. Continuate fino al completamento dell'operazione.
 - Se si utilizza un'unità USB, scollegare l'unità ed etichettarla chiaramente.
Importante: Scrivere su ogni backup un'etichetta descrittiva unica, ad esempio 'Backup dei Driver e delle Applicazioni'. Assicurarsi di conservare il backup in un luogo sicuro e facile da ricordare.

Recupero del sistema

Per ripristinare il sistema:

1. Eseguire correzioni minori.

Se solamente uno o due componenti software o hardware hanno smesso di funzionare correttamente, il problema potrebbe essere risolto reinstallando il software o i driver del dispositivo.

Per reinstallare il software e i driver preinstallati, vedere **"Reinstallare driver e applicazioni" a pagina 48**.

Per istruzioni sulla reinstallazione di software e driver non preinstallati, consultare la documentazione di prodotto o il sito Web dell'assistenza.

2. Riportare il sistema a una condizione precedente.

Se la reinstallazione del software o dei driver non aiuta, il problema potrebbe essere risolto riportando il sistema a una condizione precedente in cui tutto funzionava correttamente.

Per le istruzioni, vedere **"Riportare il sistema a un'istantanea di sistema precedente" a pagina 52.**

3. Ripristinare il sistema operativo.

Se nient'altro ha risolto il problema e si desidera reimpostare il sistema ma conservare le informazioni dell'utente, vedere **"Riportare il sistema ai predefiniti di fabbrica" a pagina 53.**

4. Reimpostare il sistema alla condizione di fabbrica.

Se il problema non viene risolto e si desidera ripristinare il sistema ai predefiniti di fabbrica, vedere **"Riportare il sistema ai predefiniti di fabbrica" a pagina 53.**

Reinstallare driver e applicazioni

Come procedura della risoluzione dei problemi, potrebbe essere necessario reinstallare le applicazioni e i driver dei dispositivi che risultavano preinstallati sul computer dalla fabbrica. È possibile reinstallare utilizzando sia il disco rigido che i backup creati.

- Altre applicazioni - Se si desidera reinstallare un software che non è preinstallato sul computer, è necessario seguire le istruzioni di installazione di quel software.

- Nuovi driver del dispositivo - Se si desidera reinstallare i driver del dispositivo che non sono preinstallati sul computer, seguire le istruzioni fornite con il dispositivo.

Se si sta reinstallando con Windows e le informazioni di recupero salvate sul computer:

- Da *Start*, digitare 'Recovery' e quindi fare clic su **Acer Recovery Management** nell'elenco delle applicazioni.

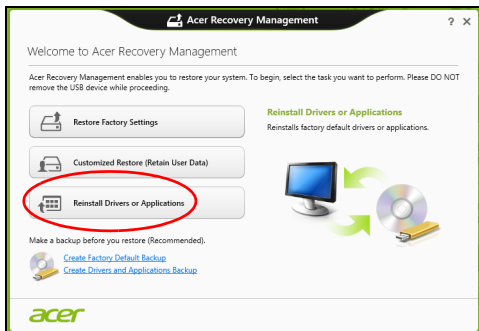

- Fare clic su **Reinstalla driver o applicazioni**.

- Dovrebbe essere visualizzata la sezione **Contenuti** del **Acer Centro Risorse**.



- Fare clic sull'icona **installa** per l'elemento che si desidera installare, quindi seguire i comandi su schermo per completare l'installazione. Ripetere questo passaggio per ciascun elemento che si desidera reinstallare.

Se si sta reinstallando da un backup di recupero per driver e applicazioni su un DVD o un'unità USB:

1. Inserire il **Backup per driver e applicazioni** nell'unità del disco o collegarlo a una porta USB libera.
 - Se si è inserito un DVD, attendere l'avvio del **Acer Centro Risorse**.
 - Se il **Acer Centro Risorse** non si avvia automaticamente, premere il **tasto Windows + <E>**, quindi fare doppio clic sull'icona dell'unità ottica.

- Se si sta utilizzando un'unità USB, premere il *tasto Windows + <E>*, quindi fare doppio clic sull'unità che contiene il backup. Fare doppio clic sul **Centro Risorse**.
2. Dovrebbe essere visualizzata la sezione **Contenuti** del **Acer Centro Risorse**.



3. Fare clic sull'icona **installa** per l'elemento che si desidera installare, quindi seguire i comandi su schermo per completare l'installazione. Ripetere questo passaggio per ciascun elemento che si desidera reinstallare.

Riportare il sistema a un'istantanea di sistema precedente

Microsoft System Restore cattura periodicamente delle 'istantanee' delle impostazioni di sistema e le salva come punti di recupero. In molti casi, se il problema software è difficile da risolvere, è possibile tornare a uno di questi punti di recupero per poter riavviare il sistema.

Windows crea automaticamente un punto di recupero aggiuntivo ogni giorno e anche ogni volta che si installano software o driver di dispositivi.

Nota: Per ulteriori informazioni sull'uso di Microsoft System Restore, da *Start*, digitare 'Guida' e quindi fare clic su **Guida e supporto** nell'elenco delle applicazioni. Digitare 'Windows system restore' nella casella Cerca nella guida, quindi premere **Invio**.

Per tornare a un punto di ripristino

1. Da *Start*, digitare 'Pannello di controllo' quindi fare clic su **Pannello di controllo** nell'elenco delle applicazioni.
2. Fare clic su **Sistema e Sicurezza > Centro Action**, quindi fare clic su **Recupero** in fondo alla finestra.
3. Fare clic su **Apri ripristino sistema**, quindi **Avanti**.
4. Fare clic sull'ultimo punto di recupero (quando il sistema funzionava correttamente), fare clic su **Avanti**, quindi **Fine**.
5. Viene visualizzata la finestra con il messaggio di conferma; fare clic su **Sì**. Il sistema viene ripristinato utilizzando il punto di recupero specificato. Per questo processo potrebbero essere necessari alcuni minuti e il computer potrebbe essere necessario il riavvio del computer.

Ripartire il sistema ai predefiniti di fabbrica

In caso di problemi non risolvibili con metodi alternativi, potrebbe essere necessario reinstallare tutto per riportare il sistema alla sua condizione di fabbrica. È possibile eseguire il recupero utilizzando sia il disco rigido che i backup di recupero creati.

- Se è ancora possibile eseguire Windows e la partizione di recupero non è stata eliminata, vedere **"Ripristino da Windows" a pagina 53**.
- Se non è possibile avviare Windows e il disco rigido originale è stato completamente riformattato o è stato installato un disco rigido sostitutivo, vedere **"Recuperare da un backup di recupero" a pagina 57**.

Ripristino da Windows

Avviare Acer Recovery Management:

- Da *Start*, digitare 'Recovery' e quindi fare clic su **Acer Recovery Management** nell'elenco delle applicazioni.

Sono disponibili due opzioni, **Ripristina Impostazioni di fabbrica** (Reimposta il PC) o **Ripristino personalizzato** (Aggiorna PC).

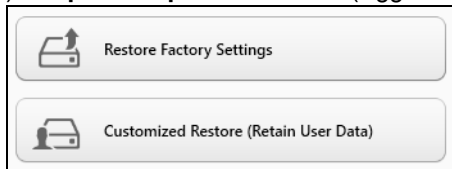

Ripristina alle Impostazioni di fabbrica elimina qualsiasi oggetto sul disco rigido, quindi reinstalla Windows e tutti i software e driver che erano stati preinstallati nel sistema. Se è possibile accedere a file importanti sul disco rigido, eseguire ora il backup. Vedere "**Ripristina Impostazioni di fabbrica con Acer Recovery Management**" a pagina 54.

Ripristino personalizzato tenterà di conservare i file (dati utente) ma reinstallerà tutti i software e driver. I software installati dall'acquisto del PC saranno rimossi (ad eccezione dei software installati da Windows Store). Vedere "**Ripristino personalizzato con Acer Recovery Management**" a pagina 56.

Ripristina Impostazioni di fabbrica con Acer Recovery Management

1. Fare clic su **Ripristina Impostazioni di fabbrica**.

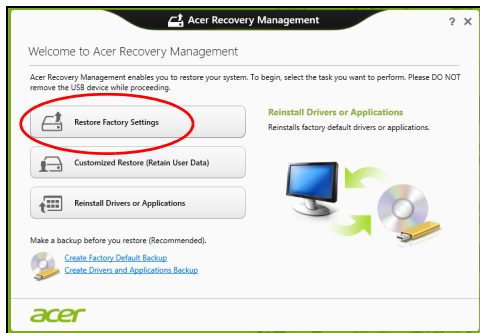

Attenzione: 'Ripristina Impostazioni di fabbrica' cancellerà tutti i file nel disco rigido.

2. Si apre la finestra **Reimposta il PC**.

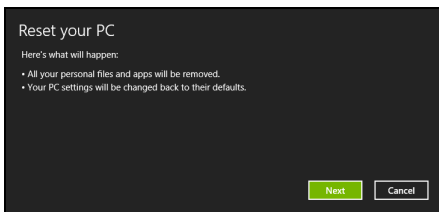

Le immagini sono solo di riferimento.

3. Fare clic su **Avanti**, quindi scegliere come eliminare i file:

- a. **Rimuovi i miei file** elimina rapidamente tutti i file prima di ripristinare il computer e richiede circa 30 minuti.
- b. **Pulisci completamente l'unità** pulisce completamente l'unità dopo la cancellazione di ciascun file, pertanto non è possibile visualizzare alcun file dopo il recupero. La pulizia dell'unità richiede molto più tempo, fino a 5 ore, ma è molto più sicura siccome i file di vecchia data vengono completamente rimossi.

4. Fare clic su **Reimposta**.

5. Il processo di recupero inizierà una volta riavviato il computer, quindi continuerà a copiare i file nel disco rigido.
6. Una volta terminato il recupero è possibile iniziare a usare il computer ripetendo ripetendo la procedura di avvio iniziale.

Ripristino personalizzato con Acer Recovery Management

1. Fare clic su **Ripristino personalizzato (conserva i dati utente)**.

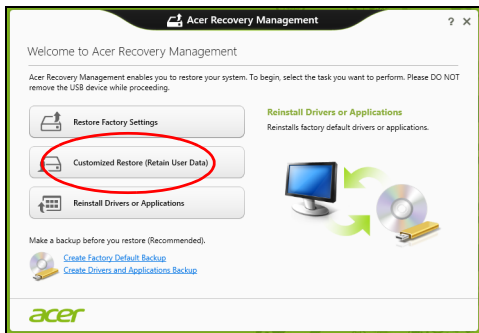

2. Si apre la finestra **Aggiorna il PC**.

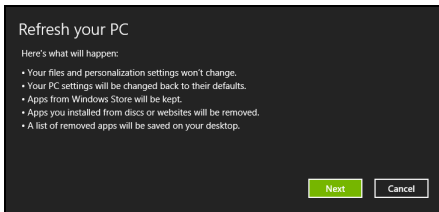

3. Fare clic su **Avanti**, quindi su **Aggiorna**.
4. Il processo di recupero inizierà una volta riavviato il computer, quindi continuerà a copiare i file nel disco rigido. Questa procedura richiede circa 30 minuti.

Recuperare da un backup di recupero

Per recuperare da un backup di recupero su un'unità USB:

1. Trovare il proprio backup di recupero.
2. Inserire l'unità USB e accendere il computer.
3. Se non è già stato attivato, è necessario attivare il *menu di avvio F12*:
 - a. Premere **<F2>** durante l'avvio del computer.
 - b. Usare i tasti freccia sinistra o destra per selezionare il Menu **Main**.
 - c. Premere il tasto giù fino a selezionare **F12 Boot Menu**, premere **<F5>** per cambiare l'impostazione su **Enabled**.
 - d. Usare i tasti freccia sinistra o destra per selezionare il Menu **Exit**.
 - e. A seconda del tipo di BIOS utilizzati dal computer, selezionare **Save Changes and Exit** oppure **Exit Saving Changes** e premere **Invio**. Selezionare **OK** o **Si** per confermare.
 - f. Il computer si riavvia.
4. Durante l'avvio, premere **<F12>** per aprire il menu di avvio. Il menu di avvio consente di selezionare quale dispositivo avviare, selezionare l'unità USB.
 - a. Usare i tasti freccia per selezionare **USB Device**, quindi premere **Invio**.
 - b. Windows si avvia dal backup di recupero invece del normale processo di avvio.
5. Selezionare il tipo di tastiera.

6. Selezionare **Risoluzione dei guasti** quindi selezionare il tipo di recupero da utilizzare:
- a. Fare clic su **Avanzato** quindi su **Ripristino del sistema** per avviare Microsoft System Restore:
Microsoft System Restore cattura periodicamente delle 'istantanee' delle impostazioni di sistema e le salva come punti di recupero. In molti casi, se il problema software è difficile da risolvere, è possibile tornare a uno di questi punti di recupero per poter riavviare il sistema.
 - b. Fare clic su **Reimposta PC** per avviare la procedura di reimpostazione:
Reimposta PC cancella tutti i dati sull'hard drive, quindi reinstalla Windows e tutti i software e i driver che risultavano preinstallati sul sistema. Se è possibile accedere a file importanti sul disco rigido, eseguire ora il backup. Vedere **"Reimpostare il PC dal backup di recupero" a pagina 59**.
 - c. Fare clic su **Aggiorna PC** per avviare la procedura di aggiornamento:
Aggiorna PC tenterà di conservare i file (dati utente) ma reinstallerà tutti i software e driver. I software installati dall'acquisto del PC saranno rimossi (ad eccezione dei software installati da Windows Store. Vedere **"Aggiornare il PC dal backup di recupero" a pagina 60**.

Reimpostare il PC dal backup di recupero

Attenzione: Reimposta PC cancellerà tutti i file nel disco rigido.

1. Si apre la finestra **Reimposta il PC**.

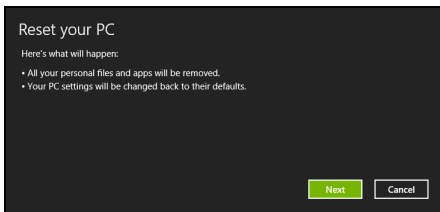

Le immagini sono solo di riferimento.

2. Fare clic su **Avanti**.

3. Selezionare il sistema operativo da ripristinare (solitamente è disponibile soltanto un'opzione).

4. Scegliere di conservare le modifiche sul disco rigido:

a. Se si è eliminata la partizione di recupero o altrimenti si è cambiata partizione sul disco rigido e si desidera conservare queste modifiche, selezionare **No**.

b. Per ripristinare completamente il computer alle Impostazioni di fabbrica, selezionare **Sì**.

5. Selezionare come cancellare i file:

a. **Rimuovi i miei file** elimina rapidamente tutti i file prima di ripristinare il computer e richiede circa 30 minuti.

b. **Pulisci completamente l'unità** pulisce completamente l'unità dopo la cancellazione di ciascun file, pertanto non è possibile visualizzare alcun file dopo il recupero. La pulizia dell'unità richiede molto più tempo, fino a 5 ore, ma è molto più sicura siccome i file di vecchia data vengono completamente rimossi.

6. Fare clic su **Reimposta**.

7. Una volta terminato il recupero è possibile iniziare a usare il computer ripetendo ripetendo la procedura di avvio iniziale.

Aggiornare il PC dal backup di recupero

1. Si apre la finestra **Aggiorna il PC**.

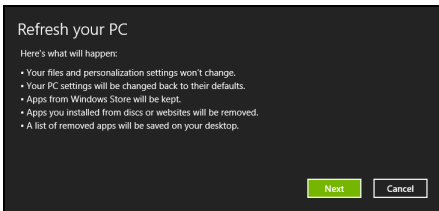

2. Fare clic su **Avanti**.

3. Selezionare il sistema operativo da ripristinare (solitamente è disponibile soltanto un'opzione).

4. Fare clic su **Aggiorna**.

5. Il processo di recupero inizierà una volta riavviato il computer, quindi continuerà a copiare i file nel disco rigido. Questa procedura richiede circa 30 minuti.

ACER CLEAR.FI

Nota: Solo per alcuni modelli.

Con Acer clear.fi, è possibile godere di video, foto e musica. Trasmetti contenuti multimediali da o verso altri dispositivi con Acer clear.fi installato.

Nota: Tutti i dispositivi devono essere connessi alla stessa rete.

Per guardare i video o ascoltare la musica, apri **clear.fi Media**, per sfogliare le foto, apri **clear.fi Photo**.

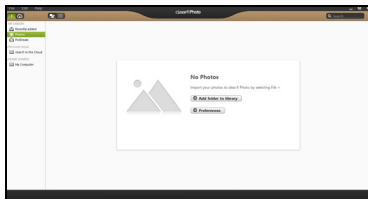
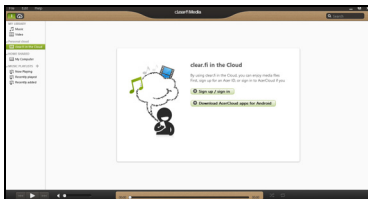

Importante: Quando apri l'applicazione clear.fi, Windows Firewall chiederà il permesso per consentire a clear.fi di accedere alla rete. Seleziona **Consenti l'accesso** in ciascuna finestra.

Navigazione di contenuti multimediali e foto

L'elenco nel pannello a sinistra mostra il tuo computer ('La mia libreria') e gli altri dispositivi, se sono connessi alla tua rete ('Home Condivisa').

Per visualizzare i file sul computer, seleziona una delle categorie alla voce 'La mia libreria', quindi sfoglia i file e la cartella a destra.

File condivisi

I dispositivi connessi alla rete sono visualizzata nella sezione **Home Condivisa**. Seleziona un dispositivo, quindi seleziona la categoria da esplorare.

Dopo un breve lasso di tempo, i file e le cartelle condivisi sono visualizzati sulla destra. Cerca il file che desideri riprodurre, quindi fai doppio clic per avviare la riproduzione.

Usa i comandi multimediali nella barra sul fondo dello schermo per controllare la riproduzione. Per esempio, quando viene selezionata la musica, è possibile riprodurre, mettere in pausa o interrompere la riproduzione, e regolare il volume.



Nota: È necessario attivare la condivisione sul dispositivo di archiviazione dei file. Apri clear.fi sul dispositivo di archiviazione dei file, seleziona **Modifica** quindi assicurati che **Condividi la mia libreria sulla rete locale** sia attiva.



Quali dispositivi sono compatibili?

I dispositivi certificati Acer con software clear.fi o DLNA possono essere utilizzati con il software clear.fi. I dispositivi comprendono i PC conformi DLNA, smartphone e dispositivi NAS (Network Attached Storage).

Riproduzione su un altro dispositivo

Per riprodurre il contenuto multimediale su un altro dispositivo, è necessario procedere come segue:

1. Nell'angolo in basso a destra, seleziona **Riproduci su**. 
2. Seleziona il dispositivo remoto che verrà utilizzato per riprodurre il file.

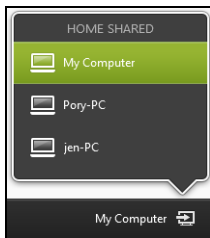

*In questo elenco sono disponibili soltanto i dispositivi ottimizzati per la riproduzione, determinati PC e dispositivi di archiviazione non compariranno. Per aggiungere un PC Windows a questo elenco, apri Windows Media Player, seleziona **Trasmetti e Consenti il controllo remoto del mio lettore...***

3. Seleziona un file nella finestra principale, quindi usa i comandi multimediali nella barra sul fondo dello schermo per controllare il dispositivo remoto.

Per ricevere ulteriore assistenza, vai su <http://www.acer.com/clearfi/download/>.

RISPARMIO DELL'ENERGIA

Questo computer possiede una unità integrata di risparmio energetico che controlla l'attività del sistema. Per attività del sistema si intende quella dei seguenti dispositivi: tastiera, mouse, disco rigido, periferiche collegate, memoria video. Se non è rilevata alcuna operazione per un periodo di tempo determinato, il computer spegne alcuni o tutti i dispositivi, per risparmiare energia.

Acer Green Instant On

Nota: Solo per modelli selezionati.

La funzione Acer Green Instant On consente al computer di riattivarsi dalla modalità Sospensione in un tempo inferiore a quello necessario per aprire il coperchio. Quando chiudi il coperchio o lasci il computer per un po', il computer entra nella modalità di Sospensione. Mentre il computer è in modalità Sospensione, il LED dell'indicatore di alimentazione lampeggia di colore arancione.

Aprire il coperchio o premere qualsiasi tasto per riattivare il computer dalla modalità Sospensione.

Dopo una determinata quantità di tempo nella modalità di Sospensione, il computer entra automaticamente nella Sospensione Profonda per conservare la durata della batteria. Quando il computer è nella Sospensione Profonda, il LED dell'indicatore di accensione si spegne. In questo stato, la batteria rimane pronta per l'uso per molte settimane.

Premere il pulsante di accensione per riattivarlo dalla Sospensione Profonda.

Nota: *Una volta in modalità di Sospensione Profonda, il PC consumerà molta meno energia rispetto alla modalità di Sospensione, tuttavia impiegherà un po' più di tempo a riattivarsi dalla Sospensione Profonda.*

Le modalità di Sospensione Profonda e di Sospensione funzionano insieme per garantire che il computer consumi meno energia possibile pur rendendo possibile un accesso rapido e istantaneo.

Per risparmiare più energia, il computer entrerà e rimarrà nella modalità di Sospensione Profonda nei momenti in cui non viene solitamente effettuato l'accesso, per esempio durante la notte. Per fornire un accesso più rapido, il computer entrerà e rimarrà nella modalità di Sospensione nei momenti in cui viene effettuato l'accesso più di frequente, per esempio durante le ore lavorative.

Risparmio energetico

Disattiva avvio rapido

Il computer utilizza l'avvio Rapido per avviarsi rapidamente ma utilizza anche una piccola quantità di energia per controllare l'avvio dei segnali. Questi controlli consumano lentamente la batteria del computer.

Se si preferisce ridurre i requisiti energetici del computer e l'impatto ambientale, disattivare l'avvio Rapido:

Nota: Se l'avvio Rapido è disattivo, il computer impiegherà più tempo per avviarsi dalla modalità di Sospensione. Se il computer è provvisto di Acer Instant On o Acer Instant Connect, anche questi saranno disattivati.

Il computer non si avvierà anche se riceve un'istruzione di avviamento su una rete (Wake on LAN).

1. Aprire il Desktop.
2. Fare clic su **Opzioni alimentazione** nell'area di notifica.
3. Selezionare **Altre opzioni alimentazione**.
4. Selezionare **Scegli cosa fanno i pulsanti di accensione**.

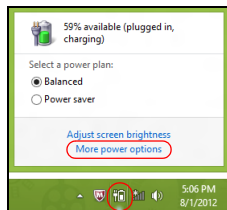

5. Per accedere alle Impostazioni di Arresto, selezionare **Modifica le impostazioni attualmente non disponibili**.

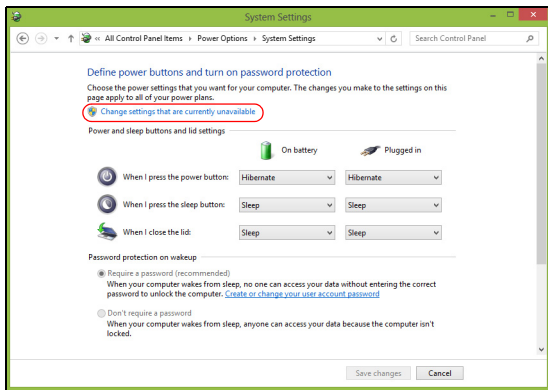

6. Scorrere verso il basso e disattivare **Attiva l'avvio rapido**.

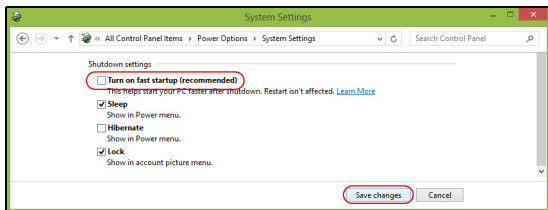

7. Selezionare **Salva modifiche**.

PACCO BATTERIA

Il computer utilizza un pacco batterie incorporato a lunga durata tra una ricarica e l'altra.

Caratteristiche della pacco batteria

La pacco batteria ha le seguenti caratteristiche:

- Batteria con tecnologie standard.
- Segnalazione di batteria scarica.

La batteria è ricaricata collegando il computer all'adattatore CA. È possibile usare il computer mentre si carica la batteria. Tuttavia se il computer è spento la ricarica è più veloce.

Carica della batteria

Per caricare la batteria, assicurarsi per prima cosa che sia correttamente installata nella sua sede. Collegare l'alimentatore al computer e ad una presa di rete. Si può continuare a lavorare con il computer mentre la batteria si carica. Tuttavia, il tempo di carica della batteria con il computer spento è decisamente inferiore.

Nota: Si consiglia di caricare la batteria alla fine della giornata. Ricaricare la batteria durante la notte prima di intraprendere un viaggio, per iniziare la giornata con una batteria completamente carica.

Trattamento di una pacco batteria nuova

Prima di usare un pacco batteria per la prima volta, occorre sottoporlo a un "trattamento", come di seguito:

1. Collegare l'alimentatore e caricare completamente la batteria.
2. Scollegare l'alimentatore.
3. Accendere il computer e farlo funzionare a batteria.
4. Scaricare completamente la batteria fino a quando compare la segnalazione di batteria scarica.
5. Ricollegare l'alimentatore e caricare di nuovo completamente la batteria.

Ripetere queste operazioni finché la batteria non si è caricata e scaricata per tre volte.

Si raccomanda di seguire questo trattamento con tutte le batterie nuove, o se la batteria non è stata usata per molto tempo.

Avviso: Non esporre la pacco batteria a temperature inferiori a 0°C (32°F) e superiori a 45°C (113°F). L'esposizione a temperature non comprese in questo intervallo può danneggiare seriamente la pacco batteria.

Seguendo la procedura indicata, si predispone la batteria ad accumulare la maggiore carica possibile. In caso contrario, si otterrà una carica inferiore ed una autonomia della batteria più breve.

Inoltre, l'autonomia della batteria è abbreviata dai seguenti modi di utilizzo:

- Uso del computer con l'alimentatore CA.
- Cicli di scarica parziali abbreviano la durata della batteria.
- Uso frequente: ogni ciclo di carica e scarica riduce la durata della batteria. Una batteria standard ha una durata di circa 300 cicli.

Ottimizzazione della durata della batteria

Ottimizzando la vita della batteria si riesce ad ottenere la massima autonomia, e si prolunga il tempo fra le successive cariche e si aumenta l'efficienza della carica. Si consiglia di seguire i suggerimenti forniti di seguito:

- Utilizzare l'alimentazione di rete ogni volta che è possibile, riservando la batteria per i casi in cui non se ne può fare a meno.
- Se non utilizzata, disinserire la Scheda PC, altrimenti essa continua a consumare corrente (per i modelli selezionati).
- Conservare il PC in un posto fresco e asciutto. La temperatura consigliata è da 10°C (50°F) a 30°C (86°F). A temperature più elevate la batteria si scarica da sola più velocemente.
- Una carica eccessiva abbrevia la durata della batteria.
- Si raccomanda di avere cura dell'alimentatore e della batteria.

Controllo del livello della batteria

Il misuratore di carica di Windows indica il livello della batteria. Portare il cursore sull'icona della batteria/alimentazione, sulla barra delle applicazioni attive (in basso generalmente), per verificare lo stato di carica.

Segnalazione di batteria scarica

Quando si usa la batteria, fare sempre attenzione al misuratore di carica di Windows.

Avvertenza: Collegare l'alimentatore appena possibile, dopo che è apparsa la segnalazione di batteria scarica. Se la batteria si scarica completamente si perdono i dati e il computer si spegne.

Quando appare la segnalazione di batteria scarica, eseguire le seguenti operazioni in relazione alla situazione in cui ci si trova.

Situazione	Azione Consigliata
Sono disponibili la rete elettrica e l'alimentatore.	<ol style="list-style-type: none">1. Collegare l'alimentatore al computer ed alla rete elettrica.2. Salvare tutti i file che interessano.3. Riprendere il lavoro. <p>Spegnere il computer, se si desidera ricaricare velocemente la batteria.</p>
Non sono disponibili l'alimentatore o una presa di rete.	<ol style="list-style-type: none">1. Salvare tutti i file che interessano.2. Chiudere tutte le applicazioni.3. Spegnere il computer.

IN VIAGGIO CON IL COMPUTER

Questa sezione contiene suggerimenti e consigli utili durante viaggi o spostamenti con il computer.

Scollegamento dalla scrivania

Per scollegare il computer dalle periferiche esterne, attenersi alla procedura riportata di seguito.

1. Salvare tutti i file aperti.
2. Rimozione dei dischi dall'unità ottica.
3. Spegnerne il computer.
4. Chiudere il display.
5. Scollegare il cavo dall'adattatore CA.
6. Scollegare la tastiera, il dispositivo di puntamento, la stampante, il monitor esterno e gli altri dispositivi esterni.
7. Scollegare il blocco Kensington se utilizzato per proteggere il computer.

Spostamenti

Quando ci si sposta entro brevi distanze, ad esempio dalla scrivania del proprio ufficio ad una sala riunioni.

Preparazione del computer

Prima di spostare il computer, chiudere e bloccare il coperchio del display per metterlo nella modalità Sleep. A questo punto, è possibile trasportare il computer con sicurezza in qualsiasi luogo all'interno dell'edificio. Per uscire dalla modalità di sospensione, aprire il display, poi premere e rilasciare il tasto di accensione.

Se si intende portare il computer presso l'ufficio di un cliente o in un altro edificio, è preferibile spegnerlo:

Premi il tasto *Windows* + <C>, fai clic su **Impostazioni** > **Alimentazione** quindi fare clic su **Arresta il sistema**.

In alternativa,

È possibile attivare la modalità sospensione premendo <Fn> + <F4>. Poi chiudere il display.

Quando siete pronti per usare di nuovo il computer, aprite il display; poi premete e rilasciate il tasto di accensione.

***Nota:** Si noti che il computer potrebbe entrare in modalità Ibernazione o Sospensione Profonda dopo essere stato in modalità Sospensione per un determinato intervallo di tempo.*

Cosa portare alle riunioni

Se la riunione a cui si partecipa sarà breve, probabilmente non è necessario portare altro oltre al computer. Altrimenti, se la riunione avrà una durata maggiore, o se la batteria non è completamente carica, potrebbe essere necessario portare l'adattatore CA, in modo da poter collegare il computer alla rete nella sala riunioni.

Se nella sala riunioni non è disponibile alcuna presa elettrica, ridurre il consumo della batteria attivando la modalità sospensione. Premere <Fn> + <F4> o chiudere il display ogni volta che il computer non viene utilizzato attivamente.

Portare il computer a casa

Spostamenti dall'ufficio a casa o viceversa.

Preparazione del computer

Dopo aver scollegato il computer, attenersi alla procedura riportata di seguito per prepararlo allo spostamento verso casa:

- Verificare di aver rimosso tutti i dischi e i CD, dalle unità. In caso contrario, la testina dell'unità potrebbe danneggiarsi.
- Riporre il computer in una custodia protettiva in grado di impedire che scivoli e ne attutisca l'eventuale caduta.

Attenzione: Evitare di collocare oggetti vicino al coperchio superiore del computer. Pressioni sul coperchio posteriore potrebbero danneggiare lo schermo.

Che cosa portare con sé

A meno che non si abbiano già alcuni accessori a casa, è consigliabile portare con sé quanto segue:

- Adattatore CA e cavo di alimentazione.
- Il manifesto di configurazione stampato.

Precauzioni particolari

Per proteggere il computer durante i viaggi e gli spostamenti, attenersi alle istruzioni riportate di seguito:

- Ridurre al minimo gli sbalzi di temperatura tenendo con sé il computer.
- Se è necessario fermarsi per un lungo periodo di tempo e non è possibile portare il computer con sé, lasciarlo nel bagagliaio dell'automobile per evitare di esporlo al calore eccessivo.
- Le variazioni di temperatura e umidità possono provocare condensa. Riportare il computer a temperatura ambiente e, prima di accenderlo, esaminare il display per verificare la presenza di eventuali tracce di condensa. Se la variazione di temperatura è superiore a 10°C (18°F), far tornare il computer lentamente a temperatura ambiente. Se possibile, lasciarlo per 30 minuti in un ambiente con una temperatura intermedia fra quella esterna e quella interna alla stanza.

Allestimento di un ufficio a casa

Se si lavora frequentemente a casa con il computer, è consigliabile acquistare un secondo adattatore CA da utilizzare a casa. In questo modo si può evitare di trasportare un ulteriore peso da e verso casa.

Se si utilizza il computer a casa per periodi di tempo prolungati, è preferibile aggiungere anche una tastiera, un monitor o un mouse esterni.

In viaggio con il computer

Spostamenti per grandi distanze, ad esempio dall'edificio del proprio ufficio a quello di un cliente o per viaggi nazionali.

Preparazione del computer

Preparare il computer attenendosi alla procedura descritta per gli spostamenti ufficio - casa. Assicurarsi che la batteria nel computer sia carica. Per motivi di sicurezza, negli aeroporti può essere necessario accendere il computer durante il passaggio nell'area dei gate.

Che cosa portare con sé

Portare con sé gli accessori indicati di seguito:

- Alimentatore CA.
- Driver di un'eventuale stampante addizionale (se si prevede di usare un'altra stampante).

Precauzioni particolari

Oltre alle istruzioni per portare il computer a casa, attenersi ai consigli forniti di seguito per proteggere il computer in viaggio:

- Portare sempre il computer come bagaglio a mano.
- Se possibile, far ispezionare il computer a mano. Le macchine a raggi X adibite per la sicurezza negli aeroporti sono sicure, ma si consiglia di non lasciar passare il computer attraverso un metal detector.

In viaggio all'estero col computer

Quando ci si sposta da un Paese all'altro.

Preparazione del computer

Preparare il computer seguendo le normali procedure da effettuare per un viaggio.

Che cosa portare con sé

Portare con sé gli accessori indicati di seguito:

- Alimentatore CA.
- Cavi di alimentazione appropriati per il Paese di destinazione.
- Driver di un'eventuale stampante addizionale (se si prevede di usare un'altra stampante).
- Prova di acquisto, nel caso in cui sia necessario esibirla ai funzionari della dogana.
- Passaporto International Travelers Warranty (ITW).

Precauzioni particolari

Attenersi alle stesse considerazioni speciali relative ai viaggi con il computer.

Inoltre, questi suggerimenti sono utili quando si viaggia all'estero:

- Quando si viaggia in un altro Paese, verificare che la tensione CA locale e le specifiche del cavo di alimentazione dell'adattatore CA siano compatibili. In caso contrario, acquistare un cavo di alimentazione compatibile con la tensione CA locale. Non utilizzare i kit di conversione venduti per gli elettrodomestici.
- Se si utilizza il modem, verificare che il modem e il connettore siano compatibili con il sistema di telecomunicazioni del Paese di destinazione.

PROTEZIONE DEL COMPUTER

Questo computer rappresenta un investimento importante e deve essere trattato con cura. Leggere attentamente le istruzioni sulla protezione e la cura del computer.

Utilizzo delle password

Le password proteggono il computer dall'accesso non autorizzato. L'impostazione di tali password consente di creare livelli differenti di protezione per il computer e i dati:

- Password supervisore impedisce l'accesso non autorizzato all'Utilità del BIOS. Una volta impostata, è necessario digitare questa password per poter accedere all'utilità BIOS. Vedere "**Utilità BIOS**" a pagina 99.
- Password utente (User Password) protegge il computer dall'uso non autorizzato. Per garantire la massima sicurezza, si consiglia di associare l'uso di questa password con i punti di arresto password durante l'avvio e il ripristino dalla modalità Ibernazione (se disponibile).
- Password all'avvio (Password on Boot) protegge il computer dall'uso non autorizzato. Per garantire la massima sicurezza, si consiglia di associare l'uso di questa password con i punti di arresto password durante l'avvio e il ripristino dalla modalità Ibernazione (se disponibile).

Importante: Non dimenticate la password Supervisore! Se si dimentica la password, rivolgersi al rivenditore o a un centro di assistenza autorizzato.

Immissione delle password

Quando si è impostata una password, appare una richiesta di password nel centro dello schermo del display.

- Quando è impostata la password Supervisore, sarà visualizzato un prompt quando si preme <F2> per accedere alle Utilità del BIOS.
- Digitare la password Supervisore e premere <Invio> per accedere alle Utilità del BIOS. Se la password digitata è errata, viene visualizzato un avviso. Provate di nuovo e premete <Invio>.
- All'avvio ,quando è impostata la password utente, ed è abilitata la password di avvio, viene visualizzato un prompt.
- Digitare la password utente e premere <Invio> per utilizzare il computer. Se la password digitata è errata, viene visualizzato un avviso. Provate di nuovo e premete <Invio>.

Importante: Si hanno a disposizione tre tentativi per immettere la password. Se non si riesce ad immettere la password correttamente dopo tre tentativi, il sistema sarà bloccato. Tenere premuto il tasto di accensione per quattro secondi per spegnere il computer. Riaccendere il computer e riprovare.

ACER THEFT SHIELD

Nota: Questa funzione è disponibile solo su alcuni modelli.

Acer Theft Shield è uno strumento per il computer che contribuisce a prevenire i furti avvisando l'utente se il computer viene spostato al di fuori del raggio del proprio cellulare Android o della rete wireless selezionata.

Per avviare Acer Theft Shield, fare doppio clic sull'icona *Acer Theft Shield* sul *Desktop*, oppure da *Start* iniziare semplicemente a digitare 'Acer Theft Shield' per aprire Cerca ed elencare i risultati.

Nota: *Acer Theft Shield* necessita di una password di accesso a Windows. Se non è stata impostata una password, l'utente riceverà un promemoria di impostarne una.

Una volta che Acer Theft Shield è in esecuzione, verrà richiesto di selezionare il tipo di rilevamento che si desidera utilizzare. È possibile selezionare:

- **Usa un telefono Android.**
- **Usa una rete Wi-Fi.**



Se si seleziona **Usa un telefono Android**, comparirà un codice QR (Riferimento rapido) che l'utente può scansionare utilizzando il proprio telefono. Il QR contiene un link che consente di scaricare l'applicazione Android sul telefono.

Suggerimento: Se l'utente non seleziona l'uso di un telefono Android in questo momento, è possibile selezionare l'uso di un telefono Android in qualsiasi momento da "**Impostazioni**" a **pagina 85**.

Nota: Se il telefono non ha un lettore di codice a barre installato, sarà necessario scaricarlo prima di poter scansionare il codice QR.



Una volta scaricata l'applicazione Android sul telefono, fare clic su **Avanti** per iniziare a configurare Acer Theft Shield. Fare clic su **Start** per attivare la funzione hotspot Wi-Fi del notebook, permettendo così al telefono di rilevare il notebook.

Uso di Acer Theft Shield

Aspetti generali

Una volta selezionato il metodo da usare, verrà visualizzata la pagina *Generale* che consente di attivare Acer Theft Shield e selezionare una combinazione di tasti di scelta rapida per attivare Acer Theft Shield.

È possibile premere la combinazione di tasti di scelta rapida per proteggere il computer in qualsiasi momento.

Impostazioni

La pagina *Impostazioni* consente di modificare le impostazioni degli allarmi e anche di configurare le notifiche sul proprio telefono Android.

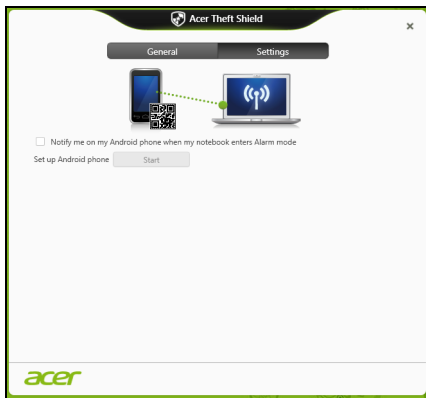

Toccare **Modifica** alla voce *Configura la rete hotspot Wi-Fi del notebook* per modificare l'SSID che il notebook trasmetterà durante il collegamento al cellulare Android.

È inoltre possibile modificare la durata delle notifiche degli allarmi dal menu a tendina alla voce *Impostazioni della modalità allarme*.

Suggerimento: Per visualizzare il codice QR per scaricare nuovamente l'applicazione Android, fare clic sull'icona .

COLLEGAMENTO A UNA RETE

Funzione integrata per il collegamento in rete

La funzione integrata per il collegamento in rete consente di collegare il computer ad una rete di tipo Ethernet.

Per usare la funzione del network, collegate un cavo Ethernet (RJ-45) dalla presa della rete sul computer ad una presa di rete o hub nella vostra rete.

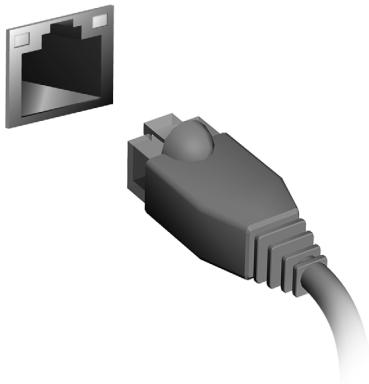

RETI WIRELESS

Connessione a Internet

La connessione wireless del computer viene attivata di default.

Durante la configurazione Windows rileverà e visualizzerà un elenco di reti disponibili. Selezionare la rete e inserire la password se richiesta.

In caso contrario, aprire Internet Explorer e seguire le istruzioni.

Consultare la documentazione fornita con l'ISP o router.

Acer Instant Connect

Instant Connect assicura una connessione più rapida a una qualsiasi delle reti a cui il computer si connette con maggior frequenza.

Acer Instant Update

Instant update viene utilizzato per aggiornare automaticamente i contenuti delle seguenti applicazioni quando il sistema viene riattivato ed è disponibile una connessione Internet:

- Browser: Internet Explorer 9 e superiore (esclusi i siti web video).
- Email: Outlook 2010 e superiore.

Reti wireless

Una LAN wireless, o WLAN, è una rete locale senza fili, che collega due o più computer senza cablaggio fisso. La realizzazione di una rete WiFi è semplice e consente di condividere file, periferiche e una connessione Internet.

Quali sono i vantaggi di una rete wireless?

Mobilità

I sistemi LAN wireless permettono a tutti gli utenti della vostra rete domestica di condividere l'accesso a file e periferiche connesse in rete, ad esempio una stampante o uno scanner.

Anche la connessione Internet può essere condivisa tra i computer installati in casa.

Rapidità e velocità d'installazione

L'installazione di un sistema LAN wireless LAN è rapida e semplice, ed elimina la necessità di tirare i cavi su pareti e soffitti.

Componenti di una LAN wireless

Per configurare una rete wireless domestica, avete bisogno di:

Punto di accesso (router)

I punti di accesso (router) sono dei ricetrasmittitori bidirezionali che trasmettono i dati nell'ambiente circostante. I punti di accesso svolgono il compito di mediatori tra la rete fissa e la rete wireless. La maggior parte

dei router integrano un modem DSL per l'accesso ad una connessione Internet DSL ad alta velocità. L'ISP (Provider Internet) che avete scelto normalmente fornisce un modem/router con la sottoscrizione dell'abbonamento ai servizi offerti. Leggete attentamente la documentazione fornita con il Punto di accesso/router, per le istruzioni di configurazione dettagliate.

USO DI UNA CONNESSIONE BLUETOOTH

Il Bluetooth è una tecnologia che consente il trasferimento dei dati senza fili sulle brevi distanze tra molti tipi di dispositivi diversi. I dispositivi con funzionalità Bluetooth comprendono computer, cellulari, tablet, auricolari e tastiere wireless.

Per usare il Bluetooth, assicurarsi di quanto segue:

1. Il Bluetooth è attivato su entrambi i dispositivi.
2. I dispositivi sono "accoppiati" (o connessi).

Attivazione e disattivazione del Bluetooth

L'adattatore Bluetooth deve essere attivato su entrambi i dispositivi. Per il computer, questo può essere uno switch esterno, un'impostazione software o una chiavetta Bluetooth separata collegati nella porta USB del computer (se non è disponibile un adattatore Bluetooth interno).

Nota: Consultare il manuale d'istruzioni dei dispositivi per determinare la modalità di attivazione dell'adattatore Bluetooth.

Quindi, dall'area notifiche, fare clic sull'icona Bluetooth, e selezionare **Apri Impostazioni**.

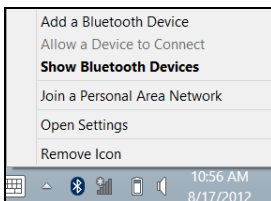

Selezionare la casella di controllo **Consentire ai dispositivi Bluetooth di trovare questo computer**, fare clic su **Applica**, quindi fare clic su **OK**.

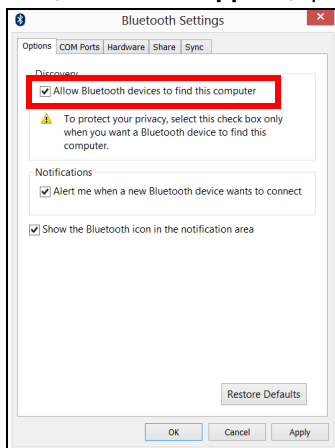

L'adattatore Bluetooth nel computer ora è attivato e pronto per aggiungere dispositivi Bluetooth.

Per disattivare l'adattatore Bluetooth del computer, effettuare le seguenti operazioni:

1. Premi il *tasto Windows* + **<W>** e quindi digitare **Wireless**.
2. Nei risultati, fare clic su **Wireless**.
3. Fare clic su attivazione/disattivazione alla voce **Bluetooth** per attivarlo/disattivarlo.

Aggiunta di un dispositivo Bluetooth

Ogni nuovo dispositivo deve prima essere "accoppiato" all'adattatore Bluetooth del computer. Questo significa che deve prima essere autenticato per ragioni di sicurezza. È necessario effettuare l'accoppiamento soltanto una volta. In seguito, sarà sufficiente attivare l'adattatore Bluetooth di entrambi i dispositivi per collegarli.

Dall'area notifiche, fare clic sull'icona Bluetooth, e selezionare **Aggiunta di un dispositivo Bluetooth**.

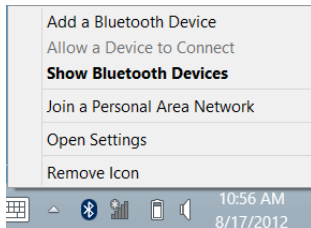

Fare clic sul dispositivo che si desidera aggiungere.

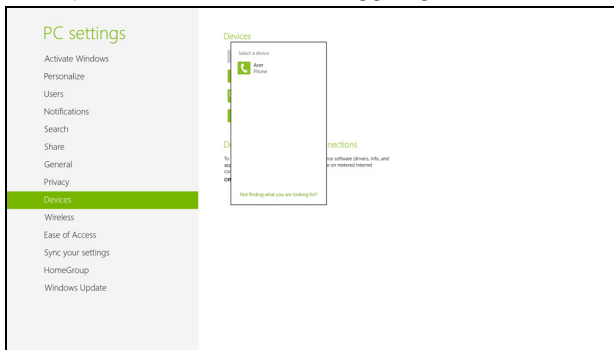

Viene visualizzato un codice sul computer, che deve corrispondere al codice visualizzato sul dispositivo. Selezionare **Sì**. Quindi, accettare l'accoppiamento dal dispositivo.

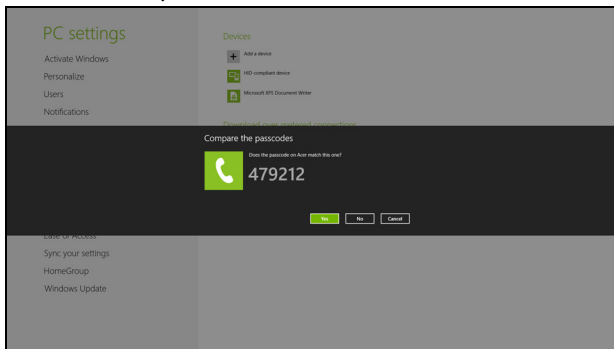

Nota: Alcuni dispositivi che fanno uso di versioni precedenti della tecnologia Bluetooth necessitano l'inserimento di un PIN per entrambi i dispositivi. Nel caso in cui uno dei dispositivi non preveda inserimenti (come un auricolare), il codice di protezione è integrato nel dispositivo (solitamente "0000" o "1234"). Consultare il Manuale dell'utente del dispositivo per ulteriori informazioni.

Il dispositivo comparirà nell'elenco dei dispositivi se è stato accoppiato con successo. Aprire il **Pannello di controllo** e alla voce **Hardware e audio** fare clic su **Visualizza dispositivi e stampanti**. Fare clic con il tasto destro sul dispositivo e selezionare **Operazioni avanzate > Connetti alla finestra delle operazioni**.

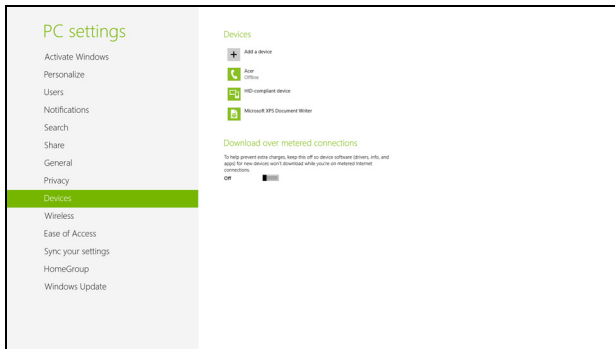

La finestra di operazione consente di riprodurre musica e audio dal dispositivo tramite il computer, inviare file al dispositivo e modificare le impostazioni Bluetooth.

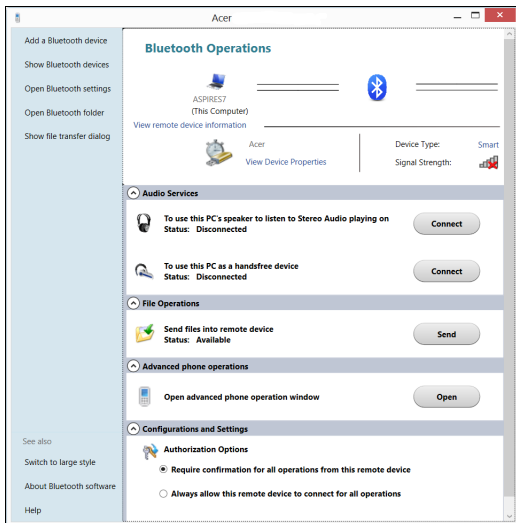

HDMI

HDMI (High-Definition Multimedia Interface) è un'interfaccia supportata dai produttori, non compressa, per audio/video completamente digitali. HDMI è un'interfaccia tra una qualsiasi sorgente digitale audio/video quali, decoder TV, lettori DVD, e ricevitori A/V e un monitor compatibile digitale audio e/o video, come ad esempio una TV digitale (DTV), utilizzando un solo cavo.

Utilizzare la porta HDMI del computer per il collegamento con apparecchiature audio e video di alta qualità. La possibilità di utilizzo di un solo cavo consente di eseguire rapidamente l'installazione e i collegamenti necessari.

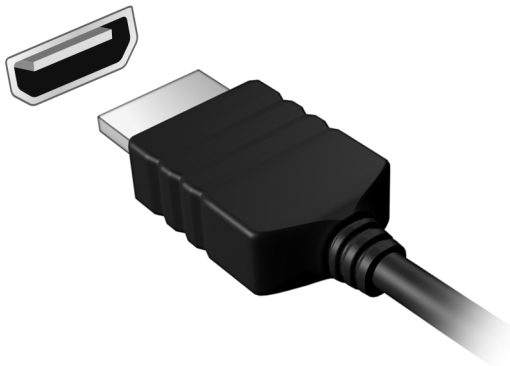

UNIVERSAL SERIAL BUS (USB)

La porta USB è un bus seriale ad alta velocità che consente la connessione delle periferiche USB senza impegnare risorse di sistema.

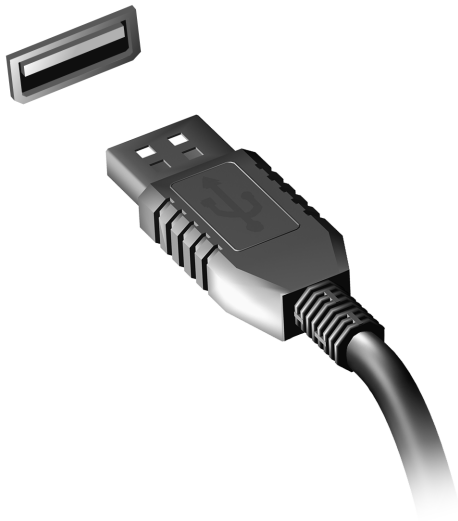

RIPRODUZIONE DI FILMATI DVD

Se il modulo del DVD è installato nell'apposito alloggiamento dell'unità ottica, è possibile riprodurre filmati DVD sul computer.

1. Inserire un DVD.
2. Il filmato DVD verrà riprodotto automaticamente dopo alcuni secondi.

Importante! Quando si avvia il lettore DVD per la prima volta, il programma richiede di immettere il codice area. I DVD sono disponibili per 6 regioni.

Codice area	Paese
1	USA, Canada
2	Europa, Medio Oriente, Sud Africa, Giappone
3	Sud-Est asiatico, Taiwan, Sud Corea
4	America Latina, Australia, Nuova Zelanda
5	Ex Unione Sovietica, parte dell'Africa, India
6	Repubblica Popolare Cinese

Nota: Per cambiare il codice area, inserire un filmato DVD di un'area geografica differente nell'unità DVD-ROM.

Una volta impostata l'unità DVD su un codice area, saranno riprodotti solo i DVD di tale area. Il codice area può essere impostato al massimo cinque volte (compresa la prima), dopodiché l'ultimo codice area impostato è permanente.

La procedura di recupero del disco rigido non ripristina il numero di volte per cui il codice area è stato impostato.

UTILITÀ BIOS

L'utilità BIOS è un programma di configurazione hardware integrato nel Basic Input/Output System (BIOS) del computer.

Dal momento che il computer è già configurato e ottimizzato, non è necessario eseguire questa utilità. In caso di problemi di configurazione, potrebbe essere tuttavia necessario eseguire tale programma.

Per attivare l'utilità BIOS, premere <F2> durante il Power-On Self-Test (POST) mentre è visualizzato il logo del computer.

Sequenza di avvio

Per impostare la sequenza del boot nella BIOS utility, attivate la BIOS utility, poi selezionate **Boot** dalle categorie elencate in cima allo schermo.

Impostazione delle password

Per impostare una password on boot, attivare la BIOS utility, poi selezionare **Security** dalle categorie elencate in cima allo schermo. Trovare **Password on boot:** e usare i tasti <F5> e <F6> per attivare questa funzione.

DOMANDE FREQUENTI

Di seguito viene riportato un elenco delle situazioni che potrebbero verificarsi durante l'uso del computer. Per ciascuna di esse vengono fornite risposte e soluzioni semplici.

Ho premuto il tasto di accensione, ma il computer non si accende o non si avvia

Controllare l'indicatore di alimentazione:

- Se il LED non è acceso, il computer non è alimentato. Verificare quanto segue:
 - Se il computer funziona a batteria, probabilmente la carica è insufficiente e non riesce ad alimentare il computer. Collegare l'alimentatore e ricaricare totalmente la pacco batteria.
 - Assicurarsi che l'adattatore CA sia ben collegato al computer e alla presa di corrente.
- Se è acceso, verificare quanto segue:
 - È presente un disco nell'unità ottica? Rimuoverlo e premere <Ctrl> + <Alt> + per riavviare il sistema.
 - È presente un dispositivo di archiviazione USB (disco USB o smartphone) collegato al computer? Scollegarlo e premere <Ctrl> + <Alt> + per riavviare il sistema.

Non appare nulla sullo schermo

Il sistema di gestione dell'energia del computer oscura automaticamente lo schermo per risparmiare energia. Premere un tasto qualsiasi per riaccendere lo schermo.

Se, anche premendo un tasto, il display non si riattiva, le cause possono essere tre:

- Il livello della luminosità potrebbe essere troppo basso. Premere <Fn> + <▷> (aumenta) per regolare il livello di luminosità.
- Il dispositivo di visualizzazione potrebbe essere impostato su un monitor esterno. Premere il tasto di scelta rapida di attivazione e disattivazione del display <Fn> + <F5> per passare alla visualizzazione sul display del computer.
- Se Indicatore Sleep è acceso, il computer si trova in questa modalità. Premere e rilasciare il tasto di accensione per ritornare al funzionamento normale.

Il computer non produce alcun suono

Verificare quanto segue:

- Il volume potrebbe essere disattivato (mute). Sulla barra delle applicazioni di Windows (altoparlante), cercare l'icona di controllo del volume. Se è spuntata, fare clic sull'icona e deselezionare l'opzione **Disattiva tutto**.
- Il livello del volume potrebbe essere troppo basso. In Windows, controllare l'icona del controllo volume, sulla barra delle applicazioni.

Per regolare il volume, è possibile utilizzare inoltre i rispettivi pulsanti di controllo.

- Se cuffie, auricolari o altoparlanti esterni sono collegati alla porta line-out sul pannello frontale del computer, gli altoparlanti esterni vengono disattivati automaticamente.

Si desidera espellere il vassoio dell'unità ottica senza accendere l'alimentazione

Sul drive ottico, è disponibile un foro per l'espulsione meccanica manuale. Per espellere il vassoio, inserire la punta di una penna o di una graffetta nell'apposito foro e spingere.

La tastiera non risponde

Cercare di collegare una tastiera esterna alla porta USB del computer. Se funziona, rivolgersi al rivenditore o ad un centro di assistenza tecnica autorizzato, in quanto il cavo interno della tastiera potrebbe essersi allentato.

La stampante non funziona

Verificare quanto segue:

- Assicurarsi che la stampante sia collegata ad una presa di corrente e che sia accesa.
- Verificare che il cavo della stampante sia ben collegato alla porta USB e alla porta corrispondente sulla stampante.

Richiesta di assistenza tecnica

ITW (International Traveler's Warranty)

Il computer è coperto da una garanzia ITW (International Traveler's Warranty) che fornisce protezione e affidabilità mentre si è in viaggio. La nostra rete mondiale di assistenza è sempre a disposizione dei clienti per offrire loro tutto il supporto necessario.

Insieme al computer viene fornito un passaporto ITW. Questo passaporto contiene tutte le informazioni necessarie sul programma ITW e l'elenco dei centri di assistenza tecnica autorizzati disponibili. Leggere attentamente questo passaporto.

Tenere sempre a disposizione il passaporto ITW, soprattutto mentre si è in viaggio, per poter usufruire di tutti i vantaggi dei centri di assistenza Acer. Inserire la prova di acquisto nella tasca situata all'interno della copertina anteriore del passaporto ITW.

Se nel paese di destinazione del proprio viaggio non è presente un centro di assistenza ITW autorizzato Acer, è comunque possibile contattare gli uffici Acer internazionali. Visitare **www.acer.com**

Operazioni preliminari

Prima di chiamare il servizio di assistenza in linea Acer, si consiglia di avere a disposizione le informazioni riportate di seguito e di trovarsi davanti al computer. Il supporto dell'utente consente di ridurre i tempi di una chiamata di assistenza e risolvere i problemi in modo più efficace. Se si ricevono messaggi di errore o vengono emessi segnali acustici dal

computer, prenderne nota appena compaiono sullo schermo oppure annotare il numero e la sequenza nel caso dei segnali acustici.

Viene richiesto di fornire le informazioni riportate di seguito:

Nome:

Indirizzo:

Numero di telefono:

Tipo di modello e computer:

Numero di serie:

Data di acquisto:

Risoluzione dei problemi

Questo capitolo fornisce istruzioni su come risolvere i problemi più comuni riguardanti il sistema.

Se si verifica un problema, leggere questo capitolo prima di chiamare un tecnico dell'assistenza. Per la soluzione di problemi più gravi potrebbe essere necessario aprire il computer. Non tentare di aprire il computer da soli. Rivolgersi al rivenditore o ad un centro di assistenza tecnica autorizzato.

Suggerimenti individuazione guasti

Questo computer integra funzioni avanzate che forniscono rapporti sui messaggi d'errore su schermo per aiutare nella risoluzione dei problemi.

Se il sistema comunica un messaggio d'errore, oppure se si verifica un errore, fare riferimento alla sezione "Messaggi d'errore". Mettersi in contatto con il rivenditore se non è possibile risolvere il problema. Vedere **"Richiesta di assistenza tecnica" a pagina 103.**

Messaggi d'errore

Se si riceve un messaggio d'errore, prenderne nota ed adottare la relativa azione correttiva. La tavola che segue elenca in ordine alfabetico i messaggi d'errore e le azioni correttive consigliate da adottare.

Messaggi d'errore	Azione correttiva
CMOS battery bad	Rivolgersi al proprio rivenditore o ad un centro d'assistenza autorizzato.

Messaggi d'errore	Azione correttiva
CMOS checksum error	Rivolgersi al proprio rivenditore o ad un centro d'assistenza autorizzato.
Disk boot failure	Inserire un dischetto di sistema (d'avvio), quindi premere <Invio> per riavviare.
Equipment configuration error	Premere <F2> (durante la fase di POST) per accedere all'utilità del BIOS ; poi premere Exit nella BIOS utility per fare il reboot.
Hard disk 0 error	Rivolgersi al proprio rivenditore o ad un centro d'assistenza autorizzato.
Hard disk 0 extended type error	Rivolgersi al proprio rivenditore o ad un centro d'assistenza autorizzato.
I/O parity error	Rivolgersi al proprio rivenditore o ad un centro d'assistenza autorizzato.
Keyboard error or no keyboard connected	Rivolgersi al proprio rivenditore o ad un centro d'assistenza autorizzato.
Keyboard interface error	Rivolgersi al proprio rivenditore o ad un centro d'assistenza autorizzato.
Memory size mismatch	Premere <F2> (durante la fase di POST) per accedere all'utilità del BIOS ; poi premere Exit nella BIOS utility per fare il reboot.

Se i problemi persistono dopo avere adottato le azioni correttive consigliate, mettersi in contatto con il rivenditore oppure con il centro assistenza autorizzato.

Consigli e suggerimenti per l'uso di Windows 8

Sappiamo che si tratta di un nuovo sistema operativo e che ci vorrà del tempo prima che ti abitui ad usarlo, pertanto abbiamo creato qualche suggerimento per aiutarti a iniziare.

Tre concetti da tenere a mente

1. Start

Il pulsante Start non è più disponibile; è possibile avviare le applicazioni dalla schermata Start.

2. Riquadri

I riquadri animati sono simili alle miniature delle applicazioni.

3. Accessi

Gli Accessi ti consentono di eseguire funzioni utili, come condividere contenuti, spegnere il PC o modificare le impostazioni.

Come faccio ad accedere agli accessi?

Sposta il cursore nell'angolo destro superiore o inferiore dello schermo per aprire gli accessi, oppure premi il *tasto Windows* + <C>.

Come arrivo a Start?

Premi il *tasto Windows* sulla tastiera; premi il *tasto Windows* + <C> e fai clic su **Start**; o sposta il cursore nell'angolo in basso a sinistra dello schermo e fai clic su **Start**.

Come faccio a saltare tra applicazioni?

Sposta il cursore nell'estremità sinistra dello schermo per visualizzare le miniature delle applicazioni attualmente in esecuzione.

Puoi anche premere il *tasto Windows* + <Tab> per aprire e scorrere le applicazioni attuali.

Come faccio a spegnere il computer?

Premi il *tasto Windows* + <C>, fai clic su **Impostazioni** > **Alimentazione** e seleziona l'azione che desideri eseguire. In alternativa, da *Desktop*, fai clic su **Acer Pulsante Alimentazione** e seleziona l'operazione che desideri eseguire.

Perché c'è una nuova interfaccia?

La nuova interfaccia per Windows 8 è progettata per funzionare bene con l'input tocco. Le applicazioni Windows Store useranno automaticamente lo schermo intero e non dovranno essere chiuse nel modo tradizionale. Le applicazioni Windows Store saranno visualizzate su Start utilizzando i riquadri animati.

Cosa sono i riquadri animati?

I riquadri animati sono simili alle miniature delle applicazioni che saranno aggiornate con contenuti nuovi ogni volta che sei connesso a Internet. Così, per esempio, puoi visualizzare gli aggiornamenti meteo o della borsa senza dover aprire l'applicazione.

Come faccio a sbloccare il computer?

Premi un tasto qualsiasi e fai clic sull'icona di un account utente per sbloccare il computer. Se è stata impostata una password sull'account, sarà necessario inserirla per continuare.

Come faccio a personalizzare il computer?

Puoi personalizzare *Start* con un'immagine dello sfondo diversa o disponendo i riquadri in base alle tue esigenze personali.

Per cambiare lo sfondo, premi il *tasto Windows* + <C> e fai clic su **Impostazioni** > **Modifica impostazioni del PC** > **Personalizza**. Fai clic sulla **schermata Start** in alto alla pagina e seleziona un colore e un'immagine.

Come faccio a spostare i riquadri?

Fai clic e tieni premuto un riquadro per selezionarlo, quindi trascinalo alla posizione designata su *Start* dove si desidera farlo comparire. Altri riquadri verranno spostati per sistemare il riquadro nella sua nuova posizione.

Posso ingrandire o rimpicciolire i riquadri?

Fai clic con il tasto destro su un riquadro, quindi seleziona **Più piccolo** o **Più grande** dal menu che compare in fondo allo schermo.

Come posso personalizzare la schermata di blocco?

Puoi personalizzare la schermata di blocco con un'immagine diversa o in modo da visualizzare modifiche di stato e notifiche rapide in base alle tue esigenze personali.

Per cambiare lo sfondo, premi il *tasto Windows* + <C> e fai clic su **Impostazioni** > **Modifica impostazioni del PC** > **Personalizza**. Fai clic sulla **schermata di blocco** in alto alla pagina e seleziona l'immagine e le applicazioni che desideri visualizzare sulla schermata di blocco.

Come faccio a chiudere un'applicazione?

Sposta il cursore in alto allo schermo e clicca e trascina la finestra verso il basso per chiudere l'applicazione.

Puoi chiudere le applicazioni dalle miniature sull'estremità sinistra dello schermo facendo clic con il tasto destro su una miniatura e selezionando **Chiudi**.

Posso cambiare la risoluzione dello schermo?

Da *Start*, inizia a digitare 'Pannello di controllo' per aprire *Cerca* e visualizzare i risultati; fai clic su **Pannello di controllo** > **Modifica risoluzione dello schermo**.

Voglio usare Windows com'ero abituato a fare - ridatemi il mio desktop!

Da *Start*, fai clic sul riquadro **Desktop** per visualizzare un desktop tradizionale. Puoi aggiungere le applicazioni che usi di frequente alla barra delle applicazioni per aprirle più facilmente.

Se fai clic su un'applicazione che non è un'applicazione Windows Store, Windows aprirà automaticamente l'applicazione utilizzando *Desktop*.

Dove sono le mie applicazioni?

Da *Start*, basta iniziare a digitare il nome dell'applicazione che desideri aprire e si aprirà automaticamente *Cerca* elencando i risultati.

Per visualizzare l'elenco completo delle applicazioni, premere la barra spaziatrice o il *tasto Menu* e fare clic su **Tutte le applicazioni**.

Come faccio a far comparire un'applicazione su Start?

Se sei in *Tutte le applicazioni* e desideri far comparire un'applicazione su *Start*, puoi selezionare l'applicazione e cliccarci sopra con il tasto destro. Seleziona **Aggiungi a Start** dal menu che compare al fondo dello schermo.

Come faccio a rimuovere un riquadro da Start?

Fai clic con il tasto destro su un riquadro e fai clic su **Rimuovi da Start** dal menu che compare sul fondo dello schermo.

Come faccio a far comparire un'applicazione sulla mia barra delle applicazioni sul Desktop?

Se sei in *Tutte le applicazioni* e desideri far comparire un'applicazione sulla barra delle applicazioni sul *Desktop*, puoi selezionare l'applicazione e cliccarci sopra con il tasto destro. Seleziona **Aggiungi alla barra delle applicazioni** dal menu che compare al fondo dello schermo.

Come faccio a installare le applicazioni?

Puoi scaricare le applicazioni Windows Store dal *Negozi*. Dovrai avere un ID Microsoft per acquistare e scaricare applicazioni dal *Negozi*.

Non riesco a trovare applicazioni come Notepad e Paint! Dove sono?

Da *Start* puoi semplicemente iniziare a digitare il nome dell'applicazione che stai cercando per aprire *Cerca* ed elencare i risultati. In alternativa, apri *Tutte le applicazioni* e scorri a 'Accessori per Windows' per visualizzare l'elenco dei programmi legacy.

Cos'è un ID Microsoft (account)?

Un account Microsoft è composto da un indirizzo e-mail e una password che utilizzi per accedere a Windows. Puoi usare qualsiasi indirizzo e-mail, ma ti consigliamo di scegliere quello che usi già per comunicare con gli amici e accedere ai tuoi siti web preferiti. Quando accedi al tuo PC con un account Microsoft, conatterai il tuo PC alle persone, ai file e ai dispositivi a cui tieni.

Te ne serve uno?

Non è necessario disporre di un ID Microsoft per usare Windows 8, ma ti semplifica la vita perché puoi sincronizzare i dati sulle varie macchine a cui accedi utilizzando un ID Microsoft.

Come faccio a ottenerne uno?

Se hai già installato Windows 8 e non hai effettuato l'accesso con un account Microsoft o non disponi di un account Microsoft e desideri ottenerne uno, premi il *tasto Windows* + <C> e fai clic su **Impostazioni** > **Modifica impostazioni del PC** > **Utenti** > **Passa ad account Microsoft**, e segui le istruzioni su schermo.

Come faccio ad aggiungere un preferito su Internet Explorer?

Internet Explorer 10 non presenta i preferiti tradizionali, al contrario puoi aggiungere collegamenti a *Start*. Una volta aperta la pagina, clicca con il tasto destro in qualsiasi punto della pagina per aprire il menu al fondo dello schermo. Fai clic su **Aggiungi a Start**.

Come faccio a controllare gli aggiornamenti di Windows?

Premi il *tasto Windows* + <C> e fai clic su **Impostazioni** > **Modifica impostazioni del PC** > **Aggiornamenti Windows**. Fai clic su **Controlla aggiornamenti ora**.

Dove posso trovare maggiori informazioni?

Per ulteriori informazioni, visitare:

- Tutorial di Windows 8: www.acer.com/windows8-tutorial
- FAQ di supporto: www.acer.com/support

NOTIFICHE PER I REGOLAMENTI E LA SICUREZZA

DICHIARAZIONE FCC

Quest'apparecchiatura è stata collaudata e dichiarata conforme ai limiti imposti per i dispositivi digitali di Classe B, ai sensi della Parte 15 delle norme FCC (Federal Communications Commission). Questi limiti sono stati concepiti per offrire una ragionevole protezione contro le interferenze nel caso di installazioni di tipo residenziale. Il presente dispositivo genera, utilizza e può irradiare energia in radiofrequenza; pertanto, se non è installato ed utilizzato in conformità delle relative istruzioni, può provocare interferenze dannose alle comunicazioni radio.

Non esiste tuttavia alcuna garanzia che tali interferenze non si verifichino in una particolare installazione. Qualora il presente dispositivo provocasse interferenze dannose a segnali radiofonici o televisivi, determinabili accendendo o spegnendo il medesimo dispositivo, si consiglia di cercare di rimediare all'inconveniente mediante una o più delle seguenti misure:

- Riorientare o spostare l'antenna ricevente.
- Aumentare la distanza tra il computer e l'apparecchio ricevente.
- Collegare il computer ad una presa appartenente ad un circuito diverso da quello cui è collegato l'apparecchio ricevente.
- Chiedere l'aiuto del rivenditore o di un tecnico radio/tv esperto.

Avviso: Cavi schermati

Tutti i collegamenti ad altri computer devono avvenire tramite cavi schermati, in modo da mantenere la conformità alle norme FCC.

AVVISO: PERIFERICHE

È consentito collegare a questo computer solo periferiche (dispositivi in ingresso/uscita, terminali, stampanti, ecc.) che siano certificate conformi ai limiti di Classe B. L'utilizzo del computer con periferiche non certificate comporta il rischio di interferenze con apparecchi radio e TV.

Attenzione: Cambiamenti o modifiche non espressamente approvati dal costruttore potrebbero invalidare il diritto dell'utente, concesso dalla Federal Communications Commission, ad utilizzare il presente computer.

NOTIFICA PER IL CANADA

Questa apparecchiatura digitale di Classe B è conforme con la ICES-003 canadese.

Remarque à l'intention des utilisateurs canadiens

Cet appareil numérique de la classe B est conforme a la norme NMB-003 du Canada.

CONFORME ALLE NORMATIVE RUSSE SULLA CERTIFICAZIONE



ME61

DICHIARAZIONE RELATIVA AI PIXEL DELLO SCHERMO LCD

Lo schermo LCD è prodotto con tecniche produttive di alta precisione. Tuttavia, alcuni pixel potrebbero occasionalmente non accendersi o apparire come punti neri o rossi. Ciò non ha alcun effetto sull'immagine registrata e non costituisce un'anomalia.

DISPOSIZIONI SUI DISPOSITIVI RADIO

Nota: Le informazioni di regolamentazione date qui sotto sono solo per i modelli con Wireless LAN o Bluetooth.

Per evitare interferenze radio al servizio concesso in licenza, il dispositivo è inteso per essere utilizzato in interni.

Questo prodotto è conforme agli standard sulle frequenze radio e sulla sicurezza di qualsiasi paese o zona in cui l'uso della comunicazione radio è stato approvato. A seconda della configurazione, questo prodotto può contenere dei dispositivi radio wireless (come i moduli Wireless LAN e/o Bluetooth). Le informazioni seguenti sono per i prodotti con tali dispositivi.

Dichiarazione di Conformità per i paesi della Comunità Europea

Con la presente, Acer, dichiara che questo computer è conforme ai requisiti essenziali ed alle altre disposizioni pertinenti stabilite dalla direttiva 1999/5/CE.

Canali di operazione wireless in diversi domini

America del Nord	2,412-2,462 GHz	Dal canale 01 al canale 11
Giappone	2,412-2,484 GHz	Dal canale 01 al canale 14
ETSI Europa	2,412-2,472 GHz	Dal canale 01 al canale 13

Francia: Bande di frequenza wireless ristrette

Alcune aree della Francia presentano una banda di frequenza ristretta. Nel peggiore dei casi, la massima potenza autorizzata per l'utilizzo in ambienti chiusi è:

- 10 mW per l'intera banda 2,4 GHz (2400 MHz - 2483,5 MHz)
- 100 mW per le frequenze tra 2446,5 MHz e 2483,5 MHz

Nota: I canali da 10 a 13 compreso operano nella banda da 2446,6 MHz a 2483,5 MHz.

Le possibilità per l'utilizzo all'aperto sono le seguenti: Sui terreni pubblici o su proprietà private di persone pubbliche, l'utilizzo è soggetto a una procedura di autorizzazione preliminare da parte del Ministro della difesa, con una potenza massima autorizzata di 100 mW nella banda 2446,5 - 2483,5 MHz. L'utilizzo all'aperto su terreno pubblico non è consentito.

Nei dipartimenti elencati di seguito, per l'intera banda 2,4 GHz:

- la massima potenza autorizzata per l'utilizzo in ambienti chiusi è 100 mW
- la massima potenza autorizzata per l'utilizzo all'aperto è 10 mW

Dipartimenti nei quali è consentito l'uso della banda 2400 - 2483,5 MHz è consentito con un EIRP inferiore a 100 mW in interni e inferiore a 10 mW in esterno:

01 Ain Orientales	25 Doubs	59 Nord	71 Saone et Loire
02 Aisne	26 Drome	60 Oise	75 Paris
03 Allier	32 Gers	61 Orne	82 Tarn et Garonne
05 Hautes Alpes	36 Indre	63 Puy Du Dome	84 Vaucluse
08 Ardennes	37 Indre et Loire	64 Pyrenees	88 Vosges
09 Ariège	41 Loir et Cher	Atlantique	89 Yonne
11 Aude	45 Loret	66 Pyrenees	90 Territoire de
12 Aveyron	50 Manche	67 Bas Rhin	Belfort
16 Charente	55 Meuse	68 Haut Rhin	94 Val de Marne
24 Dordogne	58 Nievre	70 Haute Saone	

È probabile che questa norma cambi con il tempo, permettendo l'uso della scheda LAN wireless in più zone all'interno della Francia.

Per essere sempre aggiornati, controllare il sito ART (www.art-telecom.fr).

Nota: la scheda WLAN trasmette meno di 100 mW, ma più di 10 mW.

Elenco norme nazionali

Questa non può essere utilizzata nei seguenti paesi:

Paese	ISO 3166 codice a 2 lettere	Paese	ISO 3166 codice a 2 lettere
Austria	AT	Malta	MT
Belgio	BE	Paesi Bassi	NT
Cipro	CY	Polonia	PL
Repubblica ceca	CZ	Portogallo	PT
Danimarca	DK	Slovacchia	SK
Estonia	EE	Slovenia	SL
Finlandia	FI	Spagna	ES
Francia	FR	Svezia	SE
Germania	DE	Regno Unito	GB
Grecia	GR	Islanda	IS
Ungheria	HU	Liechtenstein	LI
Irlanda	IE	Norvegia	NO
Italia	IT	Svizzera	CH
Lettonia	LV	Bulgaria	BG
Lituania	LT	Romania	RO
Lussemburgo	LU	Turchia	TR

CANADA – DISPOSITIVI DI COMUNICAZIONE RADIO A BASSA POTENZA ESENTI DA LICENZA (RSS-210)

Esposizione delle persone ai campi RF (RSS-102)

Il computer impiega antenne integrali a basso guadagno che non emettono campi RF in eccesso rispetto ai limiti stabiliti da Health Canada per la popolazione in genere;

consultare il Codice per la Sicurezza n. 6, accessibile nel sito Web di Health Canada all'indirizzo **www.hc-sc.gc.ca/rpb**

Questo dispositivo è conforme con il RSS210 Industry Canada.

Questo apparato digitale di Classe B è conforme alla norma canadese ICES-003, Edizione 4, e RSS-210, No 4 (dic 2000) e No 5 (nov 2001).

"Per evitare interferenze radio a servizi in abbonamento, questo dispositivo deve essere utilizzato in interno e lontano da finestre per avere la massima protezione. Le apparecchiature (o le relative antenne di trasmissione) installate all'aperto sono soggette a licenza."

Cet appareil numérique de la classe B est conforme à la norme NMB-003, No. 4, et CNR-210, No 4 (Dec 2000) et No 5 (Nov 2001).

« Pour empêcher que cet appareil cause du brouillage au service faisant l'objet d'une licence, il doit être utilisé à l'intérieur et devrait être placé loin des fenêtres afin de fournir un écran de blindage maximal. Si le matériel (ou son antenne d'émission) est installé à l'extérieur, il doit faire l'objet d'une licence.

Attenzione: Quando si utilizza la LAN wireless IEEE 802.11a, l'impiego di questo dispositivo è limitato per uso in interni poiché opera nel campo di frequenza che va da 5,15 a 5,25 GHz. Industry Canada esige che questo prodotto, il cui campo operativo va da 5,15 a 5,25 GHz, sia utilizzato in interni per evitare potenziali interferenze dannose a sistemi satellitari che utilizzano gli stessi canali. Un radar ad alta potenza è assegnato come utente primario delle bande da 5,25 a 5,35 GHz e da 5,65 a 5,85 GHz. Queste stazioni radar possono provocare interferenze al dispositivo e/o danneggiarlo.

Il guadagno dell'antenna massimo consentito per l'utilizzo con questo dispositivo è 6 dBi per soddisfare il limite E.I.R.P per l'intervallo di frequenza da 5,25 a 5,35 e da 5,725 a 5,85 GHz nel funzionamento point-to-point.

Requisito FCC RF per la sicurezza

La corrente di output irradiata del modulo Wireless LAN Mini-PCI Card e Bluetooth card è molto inferiore ai limiti di esposizione FCC per le frequenze radio. Tuttavia il computer deve essere usato in maniera tale che i possibili contatti con gli operatori siano ridotti al minimo come segue.

1. Si richiede che gli utenti seguano le istruzioni per la sicurezza RF sui dispositivi a opzione wireless che sono riportate nel manuale.

Attenzione: Per ottemperare ai requisiti di conformità di esposizione FCC RF, si deve mantenere una distanza di almeno 20 cm (8 pollici) fra l'antenna per la Scheda integrata Wireless LAN Mini-PCI incorporata nella sezione schermo e tutte le persone.

Nota: L'adattatore senza fili Mini PCI implementa la funzione di diversificazione di trasmissione. La funzione non emette frequenze radio simultaneamente da entrambe le antenne. Una delle due antenne è selezionata automaticamente o manualmente (dall'utente) per ottenere una buona qualità della comunicazione radio.

1. L'impiego di questo dispositivo è limitato per uso in interni poiché opera nel campo di frequenza che va da 5,15 a 5,25 GHz. La commissione FCC esige che questo prodotto, il cui campo operativo va da 5,15 a 5,25 GHz, sia utilizzato in interni per evitare potenziali interferenze dannose a sistemi satellitari che utilizzano gli stessi canali.
2. Un radar ad alta potenza è assegnato come utente primario delle bande da 5,25 a 5,35 GHz e da 5,65 a 5,85 GHz. Queste stazioni radar possono provocare interferenze al dispositivo e/o danneggiarlo.

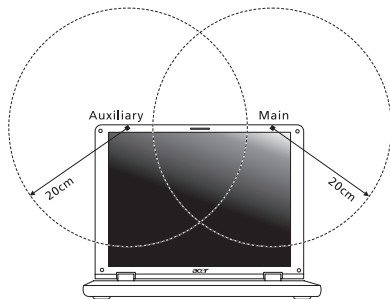

3. Un'installazione impropria o un uso non autorizzato possono causare interferenze un alle comunicazioni radio. Inoltre la manomissione dell'antenna interna rende nulla la certificazione FCC e la garanzia.

CANADA – DISPOSITIVI DI COMUNICAZIONE RADIO A BASSA POTENZA ESENTI DA LICENZA (RSS-210)

Esposizione delle persone ai campi RF (RSS-102)

Il computer impiega antenne integrali a basso guadagno che non emettono campi RF in eccesso rispetto ai limiti stabiliti da Health Canada per la popolazione in genere; consultare il Codice per la Sicurezza n. 6, accessibile nel sito Web di Health Canada all'indirizzo www.hc-sc.gc.ca/rpb.

Questo dispositivo è conforme con il RSS210 Industry Canada.

Questo apparato digitale di Classe B è conforme alla norma canadese ICES-003, Edizione 4, e RSS-210, No 4 (dic 2000) e No 5 (nov 2001).

"Per evitare interferenze radio a servizi in abbonamento, questo dispositivo deve essere utilizzato in interno e lontano da finestre per avere la massima protezione. Le apparecchiature (o le relative antenne di trasmissione) installate all'aperto sono soggette a licenza."

Cet appareil numérique de la classe B est conforme à la norme NMB-003, No. 4, et CNR-210, No 4 (Dec 2000) et No 5 (Nov 2001).

« Pour empêcher que cet appareil cause du brouillage au service faisant l'objet d'une licence, il doit être utilisé à l'intérieur et devrait être placé loin des fenêtres afin de fournir un écran de blindage maximal. Si le matériel (ou son antenne d'émission) est installé à l'extérieur, il doit faire l'objet d'une licence.

Attenzione: Quando si utilizza la LAN wireless IEEE 802.11a, l'impiego di questo dispositivo è limitato per uso in interni poiché opera nel campo di frequenza che va da 5,15 a 5,25 GHz. Industry Canada esige che questo prodotto, il cui campo operativo va da 5,15 a 5,25 GHz, sia utilizzato in interni per evitare potenziali interferenze dannose a sistemi satellitari che utilizzano gli stessi canali. Un radar ad alta potenza è assegnato come utente primario delle bande da 5,25 a 5,35 GHz e da 5,65 a 5,85 GHz. Queste stazioni radar possono provocare interferenze al dispositivo e/o danneggiarlo.

Il guadagno dell'antenna massimo consentito per l'utilizzo con questo dispositivo è 6 dBi per soddisfare il limite E.I.R.P per l'intervallo di frequenza da 5,25 a 5,35 e da 5,725 a 5,85 GHz nel funzionamento point-to-point.

Acer Aspire M5-481

Manual de usuario



© 2012 Reservados todos los derechos.
Manual de usuario de Acer Aspire M5-481
Versión original: 01/2013

Número de modelo: _____

Número de serie: _____

Fecha de compra: _____

Lugar de compra: _____

CONTENIDO

Seguridad y comodidad	5	Reinstalar controladores y aplicaciones... 48
Primero lo más importante	19	Volver a una instantánea del sistema anterior..... 51
Sus guías.....	19	Restablecer el sistema al estado predeterminado de fábrica..... 53
Cuidado básico y consejos para usar su ordenador.....	20	Recuperación desde Windows..... 53
Encender y apagar el ordenador.....	20	Recuperación desde una copia de seguridad de recuperación..... 58
Cuidado del ordenador.....	20	
Cuidado del adaptador de CA.....	21	
Limpieza y mantenimiento.....	22	
Un paseo por el ordenador portátil		
Acer	23	Acer clear.fi 63
Vista de pantalla.....	24	Navegación por contenido multimedia y fotos..... 64
Vista de Teclado.....	26	Archivos compartidos..... 64
Vista trasera.....	27	¿Qué dispositivos son compatibles?..... 65
Información sobre USB 3.0.....	28	Reproducción en otro dispositivo..... 65
Vista izquierda.....	29	
Vista derecha.....	30	Administración de energía 67
Vista de la base.....	31	Acer Green Instant On..... 67
Utilizar el teclado	32	Ahorrar energía..... 68
Teclas de bloqueo y teclado numérico integrado.....	32	Batería 71
Teclas de acceso directo.....	33	Características de la batería..... 71
Teclas de Windows.....	36	Carga de la batería..... 71
Panel táctil	37	Optimización de la vida de la batería..... 73
Aspectos básicos del panel táctil.....	37	Comprobación del nivel de carga de la batería..... 73
Gestos de panel táctil.....	38	Aviso de baja carga de batería..... 74
Recuperación	40	Viajar con su ordenador 75
Crear una copia de seguridad de recuperación.....	40	Desconectar el ordenador del escritorio..... 75
Crear una copia de seguridad de aplicaciones y controladores.....	45	Mover el ordenador..... 75
Recuperación del sistema.....	47	Preparar el ordenador..... 76
		Qué llevar a las reuniones..... 76
		Llevarse el ordenador a casa..... 77
		Preparar el ordenador..... 77
		Qué debe llevar consigo..... 77
		Consideraciones especiales..... 78
		Montar una oficina en casa..... 78

Viajar con el ordenador	79	Utilidad de la BIOS	102
Preparar el ordenador.....	79	Secuencia de arranque	102
Qué debe llevar consigo	79	Configurar contraseñas	102
Consideraciones especiales	79	Preguntas más frecuentes	103
Realizar viajes internacionales con el ordenador	80	Servicio técnico	106
Preparar el ordenador.....	80	Solución de problemas	108
Qué debe llevar consigo	80	Consejos para la solución de problemas	108
Consideraciones especiales	81	Mensajes de error	108
Proteger su ordenador	82	Consejos y sugerencias para el uso de Windows 8	110
Usar contraseñas	82	Hay tres conceptos que debe tener en cuenta	110
Introducción de contraseñas.....	83	¿Cómo accedo a los accesos?	110
Acer Theft Shield	84	¿Cómo puedo acceder a Inicio?	110
Utilizar Acer Theft Shield.....	86	¿Cómo puedo saltar de una aplicación a otra?	111
General	86	¿Cómo puedo apagar el ordenador?	111
Configuración.....	87	¿Por qué hay una nueva interfaz?	111
Conectarse a una red	88	¿Cómo puedo desbloquear mi ordenador?	112
Función de red integrada	88	¿Cómo puedo personalizar mi ordenador?	112
Redes inalámbricas	89	Quiero utilizar Windows del modo que solía hacerlo, ¡quiero recuperar mi escritorio habitual!	113
Conectarse a Internet.....	89	¿Dónde están mis aplicaciones?	114
Acer Instant Connect	89	¿Qué significa el Id. de Microsoft (cuenta)?	115
Acer Instant Update	89	¿Cómo puedo añadir un favorito a Internet Explorer?.....	116
Redes inalámbricas.....	90	¿Cómo puedo comprobar las actualizaciones de Windows?	116
¿Cuáles son las ventajas de una red inalámbrica?.....	90	¿Dónde puedo conseguir más información?.....	116
Componentes de una LAN inalámbrica	90	Avisos de seguridad y normas	117
Utilizar una conexión Bluetooth	92		
Habilitar y deshabilitar la opción de Bluetooth	92		
Agregar un dispositivo Bluetooth	94		
HDMI	98		
Universal Serial Bus (USB)	99		
Reproducción de películas DVD	100		

SEGURIDAD Y COMODIDAD

INSTRUCCIONES DE SEGURIDAD

Lea atentamente estas instrucciones. Guarde este documento para consultarlo en el futuro. Siga los avisos e instrucciones marcados en el producto.

Apagado del producto antes de limpiarlo

Desconecte el producto de la toma de corriente antes de limpiarlo. No utilice productos de limpieza líquidos ni aerosoles. Utilice un paño húmedo para la limpieza.

ADVERTENCIAS

Acceso al cable de alimentación

Asegúrese de que la toma de corriente en la que se conecta el cable de alimentación esté fácilmente accesible y lo más cerca posible del operador del equipo. Cuando necesite desconectar la corriente del equipo, asegúrese de desconectar el cable de alimentación de la toma de corriente eléctrica.

Desconexión de la fuente de alimentación

Siga estas instrucciones a la hora de conectar y desconectar la fuente de alimentación: Instale la fuente de alimentación antes de conectar el cable de corriente a la toma de CA. Desenchufe el cable de alimentación antes de desconectar la unidad de alimentación del ordenador.

Si el sistema tiene varias fuentes de alimentación, apague el sistema desconectando todos los cables de alimentación de las fuentes de alimentación.

Uso de la alimentación eléctrica

- Este producto debe utilizar el tipo de energía indicado en la etiqueta. Si no está seguro sobre el tipo de energía disponible, consulte al distribuidor o a la empresa eléctrica local.

- No coloque nada encima del cable de alimentación. No coloque el producto donde haya tránsito de personas.
- Si utiliza un cable alargador con el producto, asegúrese de que el amperaje total del equipo conectado al cable alargador no exceda la capacidad total de corriente del cable alargador. Asegúrese también de que la capacidad de la corriente eléctrica total de todos los productos conectados a la toma de corriente no exceda la capacidad del fusible.
- No sobrecargue la toma de corriente, la regleta de enchufes o los enchufes conectando demasiados dispositivos. La carga total del sistema no debe superar el 80% de la corriente nominal del circuito. Si se utilizan regletas de enchufes, la carga no debe superar el 80% de la capacidad de entrada nominal de la regleta.
- El adaptador de CA de este producto está equipado con un enchufe de tres líneas conectado a tierra. El enchufe únicamente encaja en una toma eléctrica con conexión a tierra. Asegúrese de que esta toma está conectada a tierra correctamente antes de insertar el adaptador de CA. No inserte el enchufe en una toma que no esté conectada a tierra. Póngase en contacto con su electricista para obtener información detallada.
- ***Aviso: La pata de conexión a tierra es una función de seguridad. El uso de una toma eléctrica que no esté correctamente conectada a tierra puede provocar lesiones y descargas eléctricas.***
- ***Nota: Asimismo, la pata de conexión a tierra ofrece una protección óptima frente a ruidos inesperados ocasionados por dispositivos eléctricos cercanos que pueden afectar al rendimiento de este producto.***
- El sistema se puede alimentar con una amplia variedad de voltajes: de 100 a 120 o de 220 a 240 V de CA. El cable de alimentación que incluye el sistema cumple los requisitos de uso del país/región en el que se adquirió el sistema. Los cables de alimentación de otros países/regiones deben cumplir los requisitos de ese país/región. Para obtener más información sobre los requisitos del cable de alimentación, póngase en contacto con un distribuidor autorizado o un centro de asistencia.

Protección auditiva

- **Aviso:** *El uso de los auriculares a un volumen alto durante largos periodos de tiempo puede provocar una pérdida auditiva permanente.*



Siga estas instrucciones, recomendadas por expertos en audición, para proteger sus oídos.

- Suba el volumen de forma gradual hasta que pueda oír clara y cómodamente.
- No suba el nivel del volumen cuando sus oídos no se hayan ajustado a ese nivel.
- No escuche música a un volumen alto durante largos prolongados de tiempo.
- No suba el volumen para no oír un entorno ruidoso.
- Baje el volumen si no escucha a la gente que le rodea.

Tarjetas ficticias suministradas

- **Nota:** *Puede que la información de esta sección no se aplique a su equipo.*

Su ordenador se entrega con tarjetas ficticias de plástico instaladas en las ranuras para tarjeta. Estas tarjetas protegen las ranuras no utilizadas frente a la entrada de polvo, objetos de metal y otras partículas. Guarde las tarjetas para que se utilicen cuando no haya ninguna en las ranuras.

General

- No utilice este producto cerca de agua.
- No coloque este producto en superficies poco estables. El producto podría caerse y sufrir graves daños.
- Hay ranuras y aberturas de ventilación que aseguran un funcionamiento fiable del producto y protección contra sobrecalentamiento. No bloquee ni cubra estas aberturas. Las aberturas no deben bloquearse nunca al colocar el producto encima de una cama, sofá, alfombra u otra superficie similar. Nunca coloque el producto encima de un radiador o similar, ni tampoco encima de una instalación integrada salvo que la ventilación sea apropiada.

- Nunca introduzca objetos de ningún tipo en las ranuras de la caja, ya que podrían tocar puntos de tensión peligrosos o cortocircuitar piezas, y provocar un incendio o descarga eléctrica. Nunca derrame líquido de ningún tipo en el producto.
- Para evitar que se produzcan daños en los componentes internos y fugas en la batería, no coloque el producto sobre una superficie vibratoria.
- No lo utilice cuando haga deporte, practique ejercicio o se encuentre en un entorno vibratorio, ya que pueden producirse daños o un cortacircuito en los dispositivos rotores, en el disco duro o en la unidad óptica, e incluso la batería de litio puede quedar expuesta.
- La superficie inferior, las áreas que rodean las aberturas de ventilación y el adaptador de CA se pueden calentar. Para evitar lesiones, asegúrese de que no entran en contacto con su piel o su cuerpo.
- Este dispositivo y sus accesorios pueden contener piezas pequeñas. Manténgalos lejos del alcance de los niños pequeños.

Reparación del producto

No intente reparar este producto usted mismo, ya que al abrir o quitar las tapas podría exponerse a puntos de tensión peligrosos u otros riesgos. Si debe efectuar cualquier tipo de reparación, póngase en contacto con personal técnico cualificado.

Desconecte este producto de la toma de corriente y póngase en contacto con personal técnico calificado en las condiciones siguientes:

- El cable o enchufe eléctrico está dañado o desgastado.
- Se ha derramado líquido en el producto.
- El producto ha quedado expuesto a lluvia o agua.
- El producto se ha caído o ha sufrido daños.
- El rendimiento del producto ha cambiado y requiere reparación.
- El producto no funciona con normalidad aún después de haber seguido las instrucciones de funcionamiento.

- **Nota:** *Ajuste únicamente los controles que se describen en las instrucciones de funcionamiento, ya que el ajuste incorrecto de otros controles puede provocar daños y trabajo extra para los técnicos cualificados si tienen que restaurar las condiciones normales del producto.*

Instrucciones para usar la batería de forma segura

Este equipo utiliza una batería de ión-litio. No la utilice en un entorno húmedo, mojado o corrosivo. No coloque, almacene ni deje el producto cerca de una fuente de calor, en un lugar a alta temperatura, bajo la luz directa del sol, en un horno microondas o en un contenedor presurizado, y no lo exponga a temperaturas de más de 60°C (140°F). Si no sigue estas instrucciones, la batería puede perder ácido, calentarse, explotar o inflamarse y causar lesiones y/o daños.

No perfore, abra ni desmonte la batería. Si la batería pierde ácido y usted entra en contacto con el fluido expulsado, enjuáguese la zona con abundante agua y acuda a un médico inmediatamente.

Por razones de seguridad, y para prolongar la vida de la batería, esta no se debe cargar a temperaturas inferiores a 0°C (32°F) o superiores a 40°C (104°F).

El rendimiento óptimo de una batería nueva no se alcanza hasta que no se realizan dos o tres ciclos de carga y descarga completos. La batería se puede cargar y descargar cientos de veces, pero al final se irá agotando. Cuando el tiempo de funcionamiento se vuelva razonablemente más corto de lo normal, debe comprar una batería nueva. Utilice únicamente las baterías aprobadas, y recargue su batería exclusivamente con los cargadores aprobados y específicos para este dispositivo.

Utilice la batería solo para el fin para el que ha sido fabricada. No use nunca un cargador o una batería que estén dañados. No cortocircuite la batería. Si un objeto metálico (como una moneda, un clip o un bolígrafo) entra en contacto directo con los terminales positivo (+) y negativo (-) de la batería, se puede producir un cortocircuito accidental. (Los terminales son unas tiras metálicas situadas en la batería.) Esto puede ocurrir, por ejemplo, si se lleva una batería de repuesto en el bolsillo o en el bolso. Si se produce un cortocircuito en los terminales, se puede dañar la batería o el objeto que ha entrado en contacto con los terminales.

La capacidad y la vida de la batería se verán reducidas si esta se deja en lugares muy fríos o muy calientes, como puede ser un coche cerrado en verano o en invierno. Trate de mantener la batería siempre entre 15°C y 25°C (59°F y 77°F). Es posible que un dispositivo con una batería fría o caliente no funcione temporalmente, incluso cuando la batería esté totalmente cargada. El rendimiento de la batería se ve especialmente limitado en temperaturas muy inferiores a 0°C.

No arroje las baterías al fuego, ya que pueden explotar. Las baterías también pueden explotar si resultan dañadas. Deshágase de las baterías respetando el reglamento local. Recíclelas siempre que sea posible. No las tire a la basura normal.

- **Nota:** Consulte www.acer.com para consultar la documentación de la batería.

Sustitución de la batería.

Este equipo utiliza baterías de litio. Sustituya la batería por una del mismo tipo que la suministrada con el producto. El uso de otra batería puede comportar riesgo de incendio o explosión.

- **Aviso:** Las baterías pueden explotar si no se manejan correctamente. No las desmonte ni las arroje al fuego. Manténgalas lejos del alcance de los niños. Siga la normativa local al eliminar las baterías usadas.

INTERFERENCIAS DE RADIOFRECUENCIA

- **Aviso:** *Por razones de seguridad, apague todos los dispositivos inalámbricos o de transmisión de radio cuando utilice su portátil en las siguientes condiciones. Estos dispositivos pueden incluir, entre otros: dispositivos de LAN inalámbrica (WLAN), Bluetooth y/o 3G.*

Recuerde que debe cumplir cualquier norma especial vigente en la zona y que debe apagar el dispositivo siempre que su uso esté prohibido o bien pueda causar interferencias o un peligro. Utilice el dispositivo en sus posiciones de funcionamiento normal. Este dispositivo cumple las directivas de exposición a radiofrecuencia cuando se utiliza normalmente y tanto él como su antena se encuentran a menos de 1,5 centímetros (5/8 pulgadas) del cuerpo de la persona. No debería contener metal y debería colocar el dispositivo a la distancia indicada de su cuerpo. Para transmitir correctamente archivos

de datos o mensajes, este dispositivo necesita una conexión de buena calidad con la red. En algunos casos, la transmisión de archivos de datos o mensajes puede retrasarse hasta que dicha conexión esté disponible. Asegúrese de seguir las instrucciones anteriores sobre la distancia de separación hasta que se complete la transmisión. Hay partes del dispositivo que son magnéticas. El dispositivo puede atraer materiales metálicos y las personas con audífonos no deberían colocar el dispositivo junto al oído en el que llevan el audífono. No coloque tarjetas u otros soportes de almacenamiento magnético junto al dispositivo, ya que la información almacenada en ellos puede borrarse.

DISPOSITIVOS MÉDICOS

El uso de cualquier equipo de transmisión de radio, incluyendo teléfonos inalámbricos, puede interferir en el funcionamiento de dispositivos médicos mal protegidos. Consulte a un médico o al fabricante del dispositivo médico para saber si está bien protegido de la energía de radiofrecuencia o si tiene cualquier pregunta. Apague el dispositivo en los centros sanitarios cuando haya cualquier aviso que le indique que debe hacerlo. Es posible que en los hospitales o en los centros sanitarios se utilicen equipos sensibles a las transmisiones de radiofrecuencia externas.

Marcapasos. Los fabricantes de marcapasos recomiendan que se mantenga una separación mínima de 15,3 centímetros (6 pulgadas) entre los dispositivos inalámbricos y el marcapasos para evitar posibles interferencias. Estas recomendaciones son el resultado del estudio independiente realizado por la Wireless Technology Research y sus recomendaciones. Las personas con marcapasos deben hacer lo siguiente:

- Mantener el dispositivo siempre a menos de 15,3 centímetros (6 pulgadas) del marcapasos
- No llevar el dispositivo cerca del marcapasos cuando el dispositivo esté encendido. Si sospecha que hay interferencias, apague el dispositivo y muévelo.

Audífonos. Algunos dispositivos inalámbricos digitales pueden afectar al funcionamiento de ciertos audífonos. En ese caso, consulte a su proveedor de servicio.

VEHÍCULOS

Las señales RF pueden afectar a sistemas electrónicos mal instalados o protegidos en vehículos de motor, como sistemas electrónicos de inyección de combustible, sistemas electrónicos de frenado anti-derrape (anti-bloqueo), sistemas electrónicos de control de la velocidad y sistemas de airbag. Para más información, consulte al fabricante de su vehículo o de cualquier equipo que haya añadido (o a su representante). El dispositivo solo debe ser reparado o instalado en un vehículo por personal cualificado. Una instalación o un servicio defectuoso pueden suponer un peligro e invalidar la garantía aplicable al dispositivo. Compruebe regularmente que todo el equipamiento inalámbrico de su vehículo está montado y funciona correctamente. No guarde ni lleve líquidos inflamables, gases o materiales explosivos en el mismo compartimento que el dispositivo, sus piezas o mejoras. En el caso de los vehículos equipados con airbag, recuerde que los airbag se inflan con gran fuerza. No coloque ningún objeto, incluyendo el equipo inalámbrico instalado o portátil, encima del airbag o en la zona de despliegue del mismo. Si el equipo inalámbrico del vehículo está mal instalado y el airbag se infla, pueden producirse graves lesiones. El uso de su dispositivo en aviones está prohibido. Apague el dispositivo antes de embarcar en un avión. El uso de teledispositivos inalámbricos en un avión puede ser peligroso para el funcionamiento del avión, afectar a la red telefónica inalámbrica o ser ilegal.

ENTORNOS POTENCIALMENTE EXPLOSIVOS

Apague el dispositivo en cualquier zona con una atmósfera potencialmente explosiva y respete todas las señales e instrucciones. Se consideran atmósferas potencialmente explosivas aquellas zonas en las que normalmente le indicarían que debe apagar el motor del vehículo. Las chispas en estas zonas podrían causar una explosión o un incendio, lo que puede provocar lesiones físicas o incluso la muerte. Apague el dispositivo en cualquier punto de abastecimiento, como los surtidores de gasolina de las estaciones de servicio. Respete las restricciones de uso del equipo de radio en zonas de depósito, almacenamiento y distribución de combustible, en plantas químicas o en lugares en los que se estén llevando a cabo operaciones de voladura. Las zonas con una atmósfera potencialmente explosiva suelen estar claramente marcadas, aunque no

siempre. Estas incluyen la bajo cubierta de los barcos, las instalaciones de transporte o almacenamiento de productos químicos, los vehículos que utilizan gas licuado del petróleo (como propano o butano) y las zonas en las que el aire contiene sustancias químicas o partículas como grano, polvo o polvos metálicos. No encienda el equipo cuando no esté permitido el uso de dispositivos inalámbricos o cuando pueda causar interferencias o constituir un peligro.

LLAMADAS DE EMERGENCIA

- **Advertencia:** *Con este dispositivo no se pueden realizar llamadas de emergencia. Para realizar una llamada de emergencia, debe utilizar su teléfono móvil u otro sistema de llamada telefónica.*

INSTRUCCIONES PARA EL DESECHO

No tire este dispositivo electrónico. Para minimizar la contaminación y garantizar una protección óptima del medio ambiente global, reciclelo. Para obtener más información relativa a la Directiva sobre residuos de equipos eléctricos y electrónicos (WEEE), visite www.acer-group.com/public/Sustainability/sustainability01.htm.



Advertencia sobre el mercurio

En caso de proyectores con bombilla o productos electrónicos que dispongan de una pantalla o monitor LCD/CRT retroiluminado sin LED: las lámparas de este producto contienen mercurio, por lo que se deben reciclar o desechar de conformidad con la legislación federal, estatal o local.



Si desea obtener más información, póngase en contacto con Electronic Industries Alliance en el sitio web www.eiae.org. Si desea obtener información sobre el desecho específico de las lámparas, visite www.lamprecycle.org.

ENERGY STAR



Los productos calificados con la ENERGY STAR de Acer le permiten ahorrar dinero reduciendo el coste de la energía y protegiendo el medio ambiente sin afectar a las funciones o al rendimiento. En Acer estamos orgullosos de ofrecer a nuestros clientes productos con la marca ENERGY STAR.

¿Qué es ENERGY STAR?

Los productos calificados con la ENERGY STAR consumen menos energía y evitan las emisiones de gas de efecto invernadero cumpliendo unos estrictos requisitos de uso eficiente de la energía establecidos por la agencia de protección medioambiental de EE.UU. Acer se compromete a ofrecer productos y servicios en todo el mundo que ayuden a los clientes a ahorrar dinero, conservar la energía y mejorar la calidad de nuestro medio ambiente. Cuanta más energía podamos ahorrar mediante un uso más eficiente de la energía, más reduciremos los gases de efecto invernadero y los riesgos de que cambie el clima. Para más información, consulte **www.energystar.gov** o **www.energystar.gov/powermanagement**.

- **Nota:** *Puede que la información de esta sección no se aplique a su equipo.*

Los productos calificados con la ENERGY STAR de Acer:

- producen menos calor y reducen la carga de refrigeración en climas más cálidos.
- entran automáticamente en el modo de "suspensión de la pantalla" y en el modo de "suspensión del ordenador" tras 10 y 30 minutos de inactividad respectivamente.
- salen del modo de "suspensión" si se pulsa el teclado o se mueve el ratón.
- ahorran más de un 80% de energía en el modo de "suspensión".

ENERGY STAR y la marca de ENERGY STAR son marcas registradas en EE.UU.

SUGERENCIAS E INFORMACIÓN PARA UTILIZAR EL PRODUCTO DE MANERA CÓMODA

Los usuarios pueden quejarse de vista cansada y dolor de cabeza tras un uso prolongado del ordenador. Asimismo, existe el riesgo de que sufran lesiones físicas cuando trabajan muchas horas delante del ordenador. Factores tales como largos períodos de trabajo, posturas incorrectas, malos hábitos, estrés, condiciones inadecuadas o la salud del usuario, entre otros, aumentan considerablemente el riesgo de sufrir lesiones físicas.

El uso incorrecto del ordenador puede provocar la aparición del síndrome del túnel carpiano, tendinitis, tenosinovitis u otras dolencias óseomusculares. Pueden notarse los siguientes síntomas en manos, muñecas, brazos, hombros, cuello o espalda:

- Entumecimiento o sensación de quemazón u hormigueo.
- Dolencia o dolor leve.
- Dolor, hinchazón o dolor palpitante.
- Rigidez o tensión muscular.
- Enfriamiento o debilidad.

Si nota estos síntomas, o cualquier otra dolencia o molestia recurrente o continuada ocasionada por el uso del ordenador, consulte a un médico inmediatamente e informe al departamento de seguridad y salud de su empresa.

En el siguiente apartado se proporcionan sugerencias para utilizar el ordenador de un modo más cómodo.

Busque su comodidad

Busque su comodidad; para ello, ajuste el ángulo de visión del monitor, utilice un reposapiés o levante la altura de la silla para obtener la máxima comodidad posible. Tenga en cuenta las siguientes sugerencias:

- Evite estar demasiado tiempo en la misma postura.
- Trate de no inclinarse ni reclinarse.
- Levántese y ande con frecuencia para desentumecer los músculos de las piernas.
- Haga pausas breves para relajar el cuello y los hombros.
- Evite tensar los músculos o encogerse de hombros.

- Instale correctamente una pantalla, un teclado y un ratón externos de modo que pueda llegar fácilmente a ellos.
- Si ve el monitor más que los documentos, sitúe la pantalla en el centro del escritorio para reducir el dolor de cuello.

Cuide la vista

Estar mucho tiempo delante del ordenador, llevar gafas o lentillas inadecuadas, estar expuesto a reflejos o a luz excesiva, tener pantallas mal enfocadas, tipos de letras muy pequeños y pantallas con un contraste bajo son factores que podrían provocar daños en los ojos. En los siguientes apartados se proporcionan sugerencias sobre el modo de reducir la vista cansada.

Ojos

- Descanse la vista con frecuencia.
- Haga pausas frecuentes: no mire el monitor y céntrese en un punto distante.
- Parpadee con frecuencia para evitar que los ojos se sequen.

Mostrar

- Mantenga limpia la pantalla.
- Mantenga la cabeza más elevada que la esquina superior de la pantalla de modo que los ojos apunten hacia abajo al mirar la parte central de la pantalla.
- Ajuste el brillo y el contraste de la pantalla a un nivel cómodo para lograr una mayor legibilidad del texto y claridad de los gráficos.
- Elimine los reflejos y deslumbramientos; para ello, realice lo siguiente:
Coloque la pantalla de modo que el lateral dé a la ventana o a cualquier fuente de luz,
Reduzca la luz de la habitación utilizando cortinas o persianas,
Utilice un flexo,
Cambie el ángulo de visión de la pantalla,
Utilice un filtro para reducir los reflejos,

Utilice un visor de pantalla, por ejemplo, un trozo de cartón extendido desde la esquina superior frontal de la pantalla.

- No ajuste la pantalla a un ángulo de visión incómodo.
- No mire a fuentes de luz con mucha claridad durante largos períodos de tiempo.

Acostúmbrese a hábitos de trabajo óptimos

Los siguientes hábitos de trabajo garantizarán que utiliza el ordenador de un modo relajante y productivo:

- Realice pausas breves con frecuencia.
- Realice estiramientos.
- Respire aire fresco lo más a menudo posible.
- Haga ejercicio con regularidad y cuide su salud.
- ***Aviso: No se recomienda utilizar el ordenador en un sofá o en la cama. Si es inevitable, trabaje períodos breves, descanse con frecuencia y realice estiramientos.***
- ***Nota: Para más información, consulte "Avisos de seguridad y normas" en la página 117.***

PRECAUCIÓN PARA EL DISPOSITIVO DE UNIDAD ÓPTICA

- **Nota:** *Puede que la información de esta sección no se aplique a su equipo.*

PRECAUCIÓN: Este dispositivo contiene un sistema láser y está clasificado como un "PRODUCTO LÁSER DE CLASE 1". Si tiene cualquier problema con este dispositivo, debe ponerse en contacto con el centro de asistencia AUTORIZADO más cercano. Pare evitar una exposición directa al rayo láser, no intente abrir la carcasa.

CLASS 1 LASER PRODUCT

CAUTION: INVISIBLE LASER RADIATION WHEN OPEN. AVOID EXPOSURE TO BEAM.

APPAREIL A LASER DE CLASSE 1 PRODUIT

LASERATTENTION: RADIATION DU FAISCEAU LASER INVISIBLE EN CAS D'OUVERTURE. EVITER TOUTE EXPOSITION AUX RAYONS.

LUOKAN 1 LASERLAITE LASER KLASSE 1

VORSICHT: UNSICHTBARE LASERSTRAHLUNG, WENN ABDECKUNG GEÖFFNET NICHT DEM STRAHLL AUSSETZEN

PRODUCTO LÁSER DE LA CLASE I

ADVERTENCIA: RADIACIÓN LÁSER INVISIBLE AL SER ABIERTO. EVITE EXPONERSE A LOS RAYOS.

ADVARSEL: LASERSTRÅLING VED ÅBNING SE IKKE IND I STRÅLEN.

VARO! LAVATTAESSA OLET ALTTIIN LASERSÄTEILYLLE.

VARNING: LASERSTRÅLNING NÄR DENNA DEL ÄR ÖPPNAD ÄLÅ TUIJOTA SÄTEESEENSTIRRA EJ IN I STRÅLEN

VARNING: LASERSTRÅLNING NÄR DENNA DEL ÄR ÖPPNADSTIRRA EJ IN I STRÅLEN

ADVARSEL: LASERSTRÅLING NÄR DEKSEL ÅPNESSTIRR IKKE INN I STRÅLEN

- **Aviso:** **Por razones de seguridad, no utilice piezas no compatibles cuando añada o cambie componentes. Consulte a su distribuidor para conocer las opciones de compra.**

PRIMERO LO MÁS IMPORTANTE

Le agradecemos que haya elegido el ordenador portátil de Acer para satisfacer sus necesidades de informática móvil.

Sus guías

Para ayudarle a utilizar su ordenador portátil de Acer, hemos diseñado un conjunto de guías:

En primer lugar, el **póster de configuración** contiene información de ayuda para configurar su ordenador.

Esta **Guía rápida** presenta las características y funciones básicas de su nuevo ordenador. Si desea más información sobre cómo puede su ordenador ayudarle a ser más productivo, consulte el **Manual de usuario**. Esa guía contiene información detallada sobre temas como utilidades del sistema, recuperación de datos, opciones de expansión y solución de problemas. Además, contiene información legal general e instrucciones de seguridad para su portátil. Está disponible desde el Escritorio; haga doble clic en el icono de Ayuda y después en **Manual de usuario** en el menú que se abre.

Cuidado básico y consejos para usar su ordenador

Encender y apagar el ordenador

Para apagar el ordenador, haga una de estas cosas:

- Utilice el comando de apagado de Windows: Pulse la *tecla de Windows* + <C>, haga clic en **Configuración** > **Encendido** y después, en **Apagar**.

Si tiene que apagar el ordenador durante un rato pero no quiere apagarlo por completo, puede ponerlo en estado de *hibernación* pulsando el botón de encendido.

También puede activar el modo de suspensión del ordenador pulsando <Fn> + <F4>.

***Nota:** Si no puede apagar el ordenador normalmente, mantenga pulsado el botón de encendido durante más de cuatro segundos para apagar el ordenador. Si apaga el ordenador y desea volver a encenderlo, debe esperar al menos dos segundos antes de encenderlo.*

Cuidado del ordenador

Su ordenador le resultará útil siempre y cuando cuide bien de él.

- No exponga el ordenador a la luz solar directa. No lo coloque cerca de fuentes de calor, como un radiador.
- No someta el ordenador a temperaturas por debajo de 0°C (32°F) o por encima de 50°C (122°F).

- No someta el ordenador a campos magnéticos.
- No exponga el ordenador a la lluvia o la humedad.
- No vierta agua o líquido sobre el ordenador.
- No someta el ordenador a golpes o vibraciones fuertes.
- No exponga el ordenador a polvo o suciedad.
- No coloque objetos encima del ordenador.
- No cierre la pantalla del ordenador con fuerza.
- No coloque el ordenador sobre superficies inestables.

Cuidado del adaptador de CA

Estas son algunas instrucciones sobre el cuidado del adaptador de CA:

- No conecte el adaptador a ningún otro dispositivo.
- No pise el cable de alimentación ni coloque objetos pesados sobre él. Coloque el cable de alimentación y cualquier otro cable de forma que nadie pueda pisarlo.
- Cuando desconecte el cable de alimentación, no tire del propio cable, sino del enchufe.
- Si está utilizando un cable alargador, la potencia total de los equipos enchufados no debe superar la potencia del cable de alimentación. Además, la potencia total de todos los equipos conectados a una única toma de corriente no debe superar la potencia de servicio del fusible.

Limpieza y mantenimiento

Cuando limpie el ordenador, siga estos consejos:

1. Apague el ordenador.
2. Desconecte el adaptador de CA.
3. Utilice un paño suave y húmedo. No utilice productos de limpieza líquidos ni aerosoles.

Si ocurre cualquiera de las siguientes cosas:

- El producto se ha caído o ha sufrido daños.
- El ordenador no funciona normalmente.

Consulte la sección "**Preguntas más frecuentes**" en la página 103.

UN PASEO POR EL ORDENADOR PORTÁTIL ACER

Una vez configurado el ordenador del modo indicado en el póster de instalación, iniciaremos un paseo por su nuevo equipo de Acer.





Aspire M5-481

Vista de pantalla



#	Icono	Elemento	Descripción
1		Webcam	Cámara Web para comunicación de vídeo. <i>Una luz junto a la webcam indica que esta está activa.</i>
2		Pantalla	Es el dispositivo de salida del ordenador.
3		Micrófono	Micrófono interno para la grabación del sonido.

#	Icono	Elemento	Descripción
4		Botón de encendido	Enciende o apaga el ordenador.
5		Indicador de encendido	Proporciona información sobre el estado de energía del ordenador.
		Indicador de batería	<i>Indica el estado de la batería.</i> Carga: La luz es ámbar cuando se carga la batería. Carga completa: La luz es azul.





Vista de Teclado

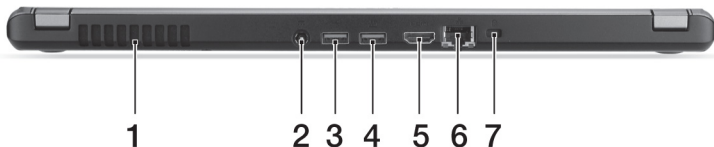

#	Icono	Elemento	Descripción
1		Teclado	Permite introducir datos en el ordenador. <i>Consulte "Utilizar el teclado" en la página 32.</i> Precaución: No utilice un protector de teclado o similar, ya que el teclado incluye ranuras de ventilación para permitir la refrigeración.
2		Panel táctil	Dispositivo de punteo táctil. <i>El panel táctil y los botones de selección forman una única superficie.</i> <i>Presione firmemente la superficie táctil para realizar un clic izquierdo.</i> <i>Presione firmemente en la esquina inferior derecha para realizar un clic derecho.</i>

Vista trasera

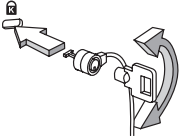

#	Icono	Elemento	Descripción
1		Ventilación y ventilador de refrigeración	Permite que el ordenador se mantenga refrigerado. <i>No tape ni obstruya las aberturas.</i>
2		Conector de entrada de CA de CC	Conexión para un adaptador de CA.
3		Puerto USB	Conexión para dispositivos USB. <i>Si un puerto es negro, significa que es compatible con USB 2.0. Si es azul, también es compatible con USB 3.0 (véase a continuación).</i>
4		Puerto USB con carga en estado apagado	
5		Puerto HDMI	Compatible con conexiones de vídeo digital de alta definición.
6		Puerto Ethernet (RJ-45)	Conexión para una red basada en Ethernet 10/100/1000.

#	Icono	Elemento	Descripción
7		Ranura de bloqueo Kensington 	Conexión para el bloqueo de seguridad de un ordenador compatible con Kensington. <i>Enganche el cable de seguridad para ordenadores a un objeto fijo como una mesa o el tirador de un cajón cerrado con llave.</i> <i>Introduzca el candado en la ranura y gire la llave.</i> <i>También hay modelos sin llave.</i>

Información sobre USB 3.0

- Compatible con dispositivos USB 3.0 y anteriores.
- Para un rendimiento óptimo, utilice dispositivos con certificación USB 3.0.
- Definido por la especificación USB 3.0 (SuperSpeed USB).

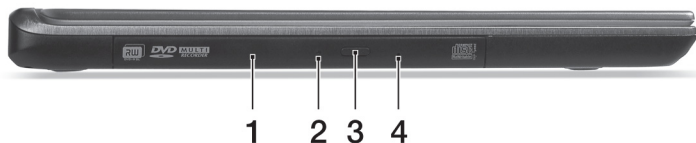

Vista izquierda



#	Icono	Elemento	Descripción
1		Unidad óptica	Dispositivo óptico interno; acepta CD y DVD.
2		Indicador de acceso del disco óptico	Se enciende cuando la unidad óptica está activa.
3		Botón de expulsión de la unidad óptica	Expulsa el disco óptico de la unidad.
4		Orificio de expulsión de emergencia	Permite expulsar la bandeja de la unidad óptica cuando el ordenador está apagado. <i>Inserte con cuidado un clip enderezado para expulsar la bandeja del disco óptico.</i>

Vista derecha



#	Icono	Elemento	Descripción
1		Lector de tarjetas 2 en 1	Admite una tarjeta Secure Digital (SD o SDHC) o una MultiMediaCard (MMC). Nota: Para extraer la tarjeta, simplemente sáquela de la ranura.
2		Toma de auriculares/ altavoces	Conexión para dispositivos de audio (p. ej., altavoces, auriculares, etc.) o auriculares con micrófono.

Vista de la base

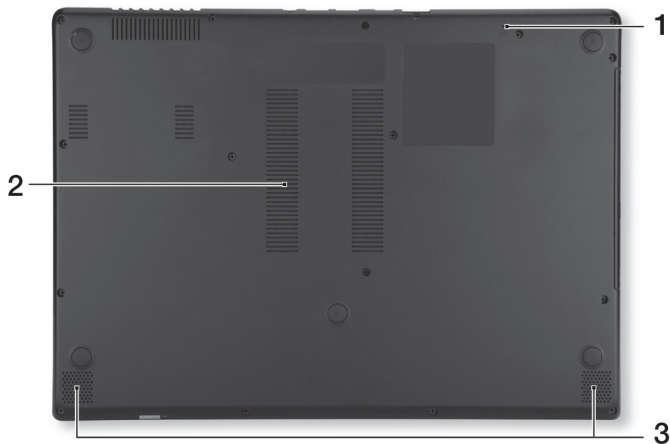

#	Icono	Elemento	Descripción
1		Orificio de reinicio de la batería	Introduzca un clip sujetapapeles en el orificio y presione durante cuatro segundos para reiniciar el ordenador (simulando la extracción e instalación de la batería).
2		Ventilación y ventilador de refrigeración	Permite que el ordenador se mantenga refrigerado. <i>No tape ni obstruya las aberturas.</i>
3		Altavoces	Proporciona una salida de audio.

UTILIZAR EL TECLADO

El teclado consta de teclas de tamaño completo, un teclado numérico integrado, teclas separadas de cursor, de bloqueo, de Windows, de función y teclas especiales.

Teclas de bloqueo y teclado numérico integrado.

Nota: Puede que la información de esta sección no se aplique a su equipo.

El teclado cuenta con tres teclas de bloqueo que puede activar o desactivar.

Tecla de bloqueo	Descripción
Bloq Mayús	Si se activa esta tecla, todos los caracteres alfabéticos se escriben en mayúsculas.
Bloq Núm <Fn> + <F11>	Si se activa esta tecla, el teclado integrado pasará al modo numérico. Las teclas funcionan como las de una calculadora (con sus operadores aritméticos +, -, *, y /). Utilice este modo si debe introducir una gran cantidad de números. La mejor solución sería conectar un teclado numérico externo.
Bloq Despl <Fn> + <F12>	Si se activa esta tecla, la pantalla se mueve una línea hacia arriba o hacia abajo al pulsar las teclas de dirección arriba y abajo. Esta función no funciona con algunas aplicaciones.







El teclado numérico integrado funciona como el teclado numérico de un ordenador de sobremesa. La función de cada tecla aparece indicada en la esquina superior derecha de la misma. Para simplificar la leyenda del teclado, los símbolos de control de cursor no aparecen en las teclas.









Acceso deseado	Bloq Núm activado	Bloq Núm desactivado
Teclas numéricas del teclado integrado	Introducir números de forma normal.	
Teclas de control de cursor del teclado integrado	Mantenga pulsada la tecla <Mayús> mientras utiliza las teclas de control de cursor.	Mantenga pulsada la tecla <Fn> mientras utiliza las teclas de control de cursor.
Teclas del teclado principal	Mantenga pulsada la tecla <Fn> para introducir las letras del teclado integrado.	Introduzca las letras de forma normal.

Teclas de acceso directo

El ordenador utiliza teclas de acceso directo o combinaciones de teclas para acceder a la mayoría de controles del ordenador como el brillo de la pantalla o la salida de volumen.



Para activar las teclas de acceso directo, mantenga pulsada la tecla <Fn> y pulse la siguiente tecla de la combinación.

Tecla de acceso directo	Icono	Función	Descripción
<Fn> + <F3>		Modo Avión	Activa / desactiva los dispositivos de red del ordenador. <i>(Los dispositivos de red varían según la configuración.)</i>
<Fn> + <F4>		Suspensión	Pone el ordenador en modo de suspensión.
<Fn> + <F5>		Selector de pantalla	Cambia la salida entre la pantalla y el monitor externo (si está conectado) o ambos.
<Fn> + <F6>		Apagado de pantalla	Apaga la luz de fondo de la pantalla para ahorrar energía. Pulse cualquier tecla para encenderla.
<Fn> + <F7>		Panel táctil	Permite activar y desactivar el panel táctil integrado.
<Fn> + <F8>		Alternar altavoces	Activa o desactiva los altavoces.

Tecla de acceso directo	Icono	Función	Descripción
<Fn> + <F9>		Retroiluminación del teclado	Permite activar o desactivar la retroiluminación del teclado.
<Fn> + <F11>		Bloq Núm	Activa o desactiva el teclado numérico integrado.
<Fn> + <▷>		Aumentar brillo	Aumenta el brillo de la pantalla.
<Fn> + <◁>		Disminuir brillo	Disminuye el brillo de la pantalla.
<Fn> + <△>		Subir volumen	Sube el volumen.
<Fn> + <▽>		Bajar volumen	Baja el volumen.
<Fn> + <Home>		Reproducir/ Pausa	Reproduce o hace una pausa en un archivo multimedia seleccionado.
<Fn> + <Pg Up>		Detener	Detiene la reproducción del archivo multimedia seleccionado.
<Fn> + <Pg Dn>		Anterior	Regresa al archivo multimedia anterior.
<Fn> + <End>		Siguiente	Salta al siguiente archivo multimedia.

Teclas de Windows

El teclado tiene dos teclas que permiten ejecutar las funciones específicas de Windows.

Tecla		Descripción
	Tecla de Windows	Al pulsar esta tecla, vuelve a la pantalla de Inicio. También se puede usar en combinación con otras teclas para ejecutar funciones especiales. Consulte la Ayuda de Windows.
	Tecla de aplicación	Esta tecla tiene el mismo efecto que hacer clic con el botón derecho del ratón: abre el menú contextual de la aplicación.

PANEL TÁCTIL



Aspectos básicos del panel táctil

El panel táctil controla la flecha (o 'cursor') en la pantalla. Al deslizar el dedo por el panel táctil, el cursor seguirá este movimiento. 

***Nota:** El panel táctil es sensible al movimiento del dedo; cuanto más ligero sea el toque, mejor será la respuesta.*

Mantenga el panel táctil y sus dedos secos y limpios.

El cursor se controla mediante algunos gestos básicos:

- **Deslizamiento de un dedo:** deslice un dedo por el panel táctil para mover el cursor. 
- **Pulsación o punteo con un dedo:** presione el panel táctil hacia abajo, o puntee ligeramente en el panel táctil con el dedo, para hacer 'clic' y seleccionar o ejecutar un elemento. Repita rápidamente el punteo para realizar un doble punteo o 'doble clic'.
- **Pulsación o punteo con un dedo** en la esquina inferior derecha: pulse en la esquina inferior derecha del panel táctil  para realizar un 'clic derecho'. Al hacer esto en la pantalla Inicio, podrá alternar entre los comandos de la aplicación: en la mayoría de aplicaciones, se abrirá un menú contextual relacionado con el elemento seleccionado. 

- **Arrastrar:** mantenga pulsada la esquina inferior izquierda del panel táctil, o puntee dos veces en cualquier punto del panel táctil, y luego deslice otro dedo por el panel táctil para seleccionar todos los elementos de un área.

Gestos de panel táctil

Windows 8 y muchas aplicaciones admiten gestos de panel táctil que utilizan uno o más dedos.

***Nota:** Los gestos de panel táctil compatibles dependen de la aplicación activa.*

Esto le permite controlar aplicaciones con unos cuantos gestos sencillos, como:

- **Desplazamiento hacia dentro desde el borde:** acceda a las herramientas de Windows deslizando el dedo hacia el centro del panel táctil desde la parte derecha, superior o izquierda.



- **Desplazamiento hacia dentro desde el borde derecho:** permite alternar entre los accesos.
- **Desplazamiento hacia dentro desde el borde superior:** permite alternar entre los comandos de una aplicación.
- **Desplazamiento hacia dentro desde el borde izquierdo:** permite cambiar a la aplicación anterior.

- **Deslizamiento con dos dedos:** desplácese rápidamente por páginas web, documentos y listas de reproducción colocando dos dedos en el panel táctil y moviéndolos en cualquier dirección.
- **Gesto con dos dedos:** Acerque o aleje fotos, mapas y documentos con un sencillo gesto con el índice y el pulgar.



RECUPERACIÓN

Si tiene problemas con su ordenador y las preguntas más frecuentes (véase la página 106) no le ayudan, puede 'recuperar' su ordenador, es decir, devolverlo a un estado anterior.

En esta sección se describen las herramientas de recuperación disponibles en su ordenador. Acer ofrece *Acer Recovery Management*, que le permite crear una *copia de seguridad de recuperación*, una *copia de seguridad de aplicaciones y controladores*, e iniciar las opciones de recuperación utilizando las herramientas de Windows o la copia de seguridad de recuperación.

Nota: *Acer Recovery Management solo está disponible con un sistema operativo Windows preinstalado.*

Importante: *Le recomendamos que cree una **Copia de seguridad de recuperación** y una **Copia de seguridad de aplicaciones y controladores**, y que lo haga lo antes posible.*

En ciertas situaciones, una recuperación completa requerirá una copia de seguridad de recuperación USB.

Crear una copia de seguridad de recuperación

Para reinstalar el sistema desde una unidad de almacenamiento USB, debe crear antes una copia de seguridad de recuperación. La copia de seguridad de recuperación incluye todo el contenido original del disco duro de su ordenador, incluyendo Windows y todo el software y los

controladores cargados de fábrica. Esta copia de seguridad restaurará su ordenador al mismo estado en el que fue adquirido, al mismo tiempo que le da la opción de mantener toda su configuración y datos personales.

Nota: Asegúrese de que tiene una unidad USB con una capacidad mínima de 16 GB.

1. Desde *Inicio*, escriba 'Recovery' y después haga clic en **Acer Recovery Management** en la lista de aplicaciones.

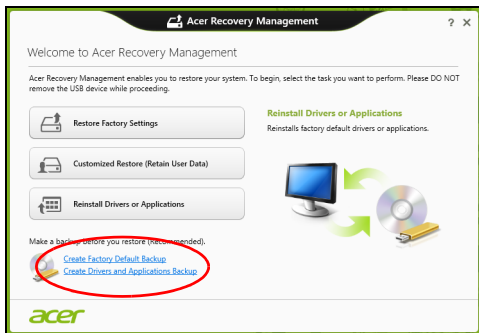

2. Haga clic en **Creación de copia de seguridad predeterminada de fábrica**. Se abrirá la ventana *Unidad de recuperación*.

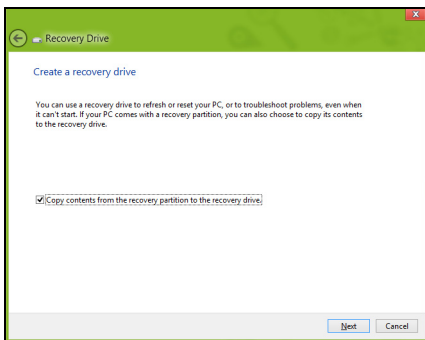

Asegúrese de que la opción **Copiar el contenido de la partición de recuperación en la unidad de recuperación** está seleccionada. Esta opción ofrece la copia de seguridad de recuperación más completa y segura.

3. Conecte la unidad USB y después haga clic en **Siguiente**.
- Antes de continuar, asegúrese de que su unidad USB tiene capacidad suficiente. La copia de seguridad de recuperación requiere al menos 16 GB de almacenamiento

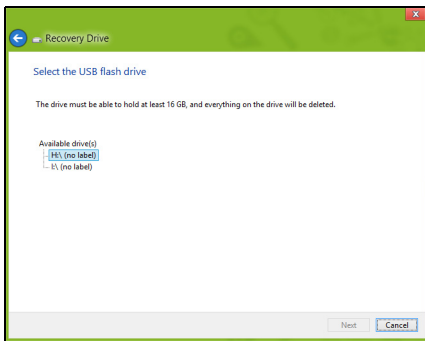

4. En la pantalla se mostrará el progreso de la copia de seguridad.
5. Siga el proceso hasta que se complete.

6. Tras crear la copia de seguridad de recuperación, puede optar por borrar la información de recuperación de su ordenador. Si borra esta información, solo podrá usar la copia de seguridad de recuperación USB para restaurar su ordenador, si la pierde o borra la unidad USB, no podrá restaurar su ordenador.

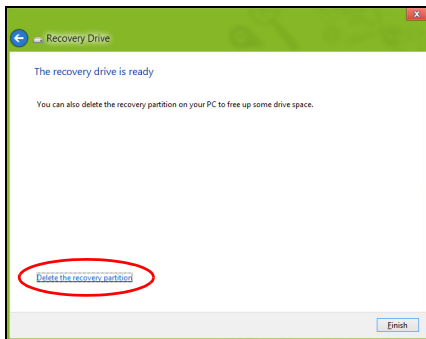

7. Desconecte la unidad USB y etiquétela de forma clara.

Importante: Ponga una etiqueta única y descriptiva a la copia de seguridad, como 'Copia de seguridad de recuperación de Windows'. Asegúrese de guardar la copia de seguridad en un lugar seguro que recuerde.

Crear una copia de seguridad de aplicaciones y controladores

Para crear una Copia de seguridad de aplicaciones y controladores que contenga el software y los controladores cargados de fábrica que necesita su ordenador, puede usar una unidad de almacenamiento USB o bien, si su ordenador cuenta con una grabadora de DVD, uno o más DVD grabables vacíos.

1. Desde *Inicio*, escriba 'Recovery' y después haga clic en **Acer Recovery Management** en la lista de aplicaciones.

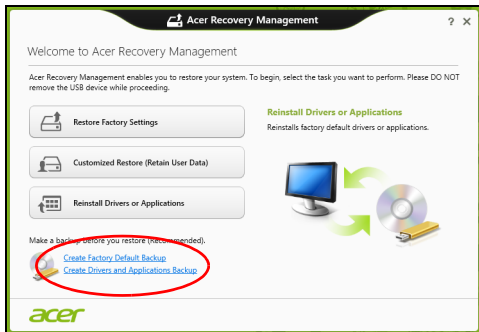

2. Haga clic en **Crear copia de seguridad de controladores y aplicaciones**.

Conecte la unidad USB o inserte un DVD vacío en la unidad óptica, y después haga clic en **Siguiente**.

- Si va a utilizar una unidad USB, asegúrese de que esta tiene capacidad suficiente antes de continuar.



- Si va a utilizar varios DVD, también se le mostrará el número de discos grabables vacíos que necesitará para completar los discos de recuperación. Asegúrese de tener el número necesario de discos vacíos del mismo tipo.



3. Haga clic en **Iniciar** para copiar los archivos. Se mostrará el progreso de la copia de seguridad en la pantalla.
4. Siga el proceso hasta que se complete:
 - Si utiliza discos ópticos, la unidad irá expulsando los discos a medida que los grabe. Retire el disco de la unidad y etiquételo con un rotulador permanente.
Si necesita múltiples discos, introduzca uno nuevo cuando se le indique y después, haga clic en **Aceptar**. Continúe hasta que se complete el proceso.
 - Si utiliza una unidad USB, desconecte la unidad y etiquétela de forma clara.

Importante: Ponga una etiqueta única y descriptiva a cada copia de seguridad, como 'Copia de seguridad de aplicaciones y controladores'. Asegúrese de guardar la copia de seguridad en un lugar seguro que recuerde.

Recuperación del sistema

Para recuperar su sistema:

1. Realice pequeños cambios.

Si solo han dejado de funcionar correctamente uno o dos elementos de software o hardware, puede que el problema se solucione reinstalando el software o los controladores del dispositivo.

Para reinstalar el software y los controladores preinstalados de fábrica, consulte **"Reinstalar controladores y aplicaciones" en la página 48.**

Para obtener instrucciones sobre cómo reinstalar el software y los controladores que no venían preinstalados, consulte la documentación del producto o el sitio web de asistencia.

2. Vuelva a un estado anterior del sistema.

Si no sirve con reinstalar el software o los controladores, tal vez el problema se solucione haciendo que el sistema vuelva a un estado anterior en el que todo funcionaba correctamente.

Para indicaciones al respecto, consulte **"Volver a una instantánea del sistema anterior" en la página 51.**

3. Restablezca su sistema operativo.

Si no puede solucionar el problema de ninguna otra forma y desea restablecer su sistema, pero conservar la información del usuario, consulte **"Restablecer el sistema al estado predeterminado de fábrica" en la página 53.**

4. Restablezca el sistema al estado de fábrica.

Si nada de lo anterior ha solucionado el problema y quiere restablecer el sistema a los valores predeterminados de fábrica, consulte **"Restablecer el sistema al estado predeterminado de fábrica" en la página 53.**

Reinstalar controladores y aplicaciones

Como medida para solucionar el problema, puede que deba reinstalar las aplicaciones y los controladores del dispositivo que se facilitan preinstalados de fábrica en su ordenador. Para ello, puede reinstalar el sistema recurriendo al disco duro o a la copia de seguridad que ha creado.

- Otras aplicaciones: si necesita reinstalar software que no venía preinstalado en su ordenador, debe seguir las instrucciones de instalación de dicho software.
- Nuevos controladores del dispositivo: si necesita reinstalar controladores del dispositivo que no venían preinstalados en su ordenador, debe seguir las instrucciones facilitadas con dicho dispositivo.

Si desea reinstalar el sistema utilizando Windows y la información de recuperación almacenada en el ordenador:

- Desde *Inicio*, escriba 'Recovery' y después haga clic en **Acer Recovery Management** en la lista de aplicaciones.



- Haga clic en **Reinstalación de aplicaciones o controladores**.

- Debería ver la sección **Contenido del Centro de recursos de Acer**.



- Haga clic en el icono de **instalación** del elemento que desea instalar y después siga las indicaciones en pantalla para completar el proceso. Repita este paso para cada elemento que desee reinstalar. 

Si realiza la reinstalación desde una Copia de seguridad de aplicaciones y controladores en un DVD o unidad USB:

1. Inserte la **Copia de seguridad de aplicaciones y controladores** en la unidad de disco o conéctela a un puerto USB.
 - Si ha insertado un DVD, espere a que se inicie el **Centro de recursos de Acer** para empezar.
 - Si el **Centro de recursos de Acer** no se inicia automáticamente, pulse la *tecla de Windows* + <E>, y luego haga doble clic en el icono de unidad óptica.

- Si utiliza una unidad USB, pulse la *tecla de Windows + <E>*, y luego haga doble clic en la unidad que contenga la copia de seguridad. Haga doble clic en **Centro de recursos**.

2. Debería ver la sección **Contenido** del **Centro de recursos de Acer**.



3. Haga clic en el icono de **instalación** del elemento que desea instalar y después siga las indicaciones en pantalla para completar el proceso. Repita este paso para cada elemento que desee reinstalar. 📌

Volver a una instantánea del sistema anterior

La herramienta Restaurar sistema de Microsoft toma ‘instantáneas’ periódicas de la configuración del sistema y las guarda como puntos de restauración. En la mayoría de los casos de problemas de software difíciles de solucionar, puede regresar a uno de estos puntos de restauración para que su sistema vuelva a funcionar.

Windows crea automáticamente un punto de restauración adicional cada día y cada vez que se instala un software nuevo o los controladores de un nuevo dispositivo.

Nota: Para más información sobre el uso de la herramienta Restaurar sistema de Microsoft, en *Inicio*, escriba 'Ayuda' y después, haga clic en **Ayuda y soporte técnico** en la lista de aplicaciones. Escriba 'Restaurar sistema de Windows' en el cuadro Buscar Ayuda y luego, pulse **Intro**.

Volver a un punto de restauración

1. Desde *Inicio*, escriba 'Panel de control' y después, haga clic en **Panel de control** en la lista de aplicaciones.
2. Haga clic en **Sistema y seguridad** > **Centro de actividades**, y después haga clic en **Recuperación** en la parte inferior de la ventana.
3. Haga clic en **Abrir restauración del sistema** y luego seleccione **Siguiente**.
4. Haga clic en el punto de restauración más reciente (en el momento en que su sistema funcionaba correctamente), haga clic en **Siguiente** y después en **Finalizar**.
5. Aparecerá una ventana de confirmación; haga clic en **Sí**. El sistema se restaurará utilizando el punto de restauración especificado. Este proceso puede durar unos minutos y tal vez se reinicie el ordenador.

Restablecer el sistema al estado predeterminado de fábrica

Si el ordenador presenta problemas que no se pueden recuperar de ningún otro modo, tal vez tenga que reinstalarlo todo para restablecer el sistema al estado de fábrica. Para ello, puede utilizar el disco duro o la copia de seguridad de recuperación que ha creado.

- Si puede seguir ejecutando Windows y no se ha borrado la partición de recuperación, consulte **"Recuperación desde Windows" en la página 53**.
- Si no puede ejecutar Windows, el disco duro original se ha reformateado completamente o si ha instalado un disco duro de sustitución, consulte **"Recuperación desde una copia de seguridad de recuperación" en la página 58**.

Recuperación desde Windows

Inicie Acer Recovery Management

- Desde *Inicio*, escriba 'Recovery' y después haga clic en **Acer Recovery Management** en la lista de aplicaciones.

Hay dos opciones disponibles: **Restaurar valores predeterminados** (Restablecer mi PC) o **Restaurar valores personalizados** (Actualizar mi PC).

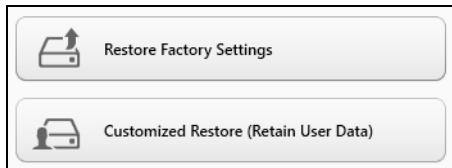

La opción **Restaurar valores predeterminados** elimina todo lo existente en el disco duro, y después se reinstala Windows y todo el software y los controladores que estaban preinstalados en su sistema. Si aún tiene acceso a archivos importantes de su disco duro, realice una copia de seguridad de ellos. Consulte "**Restaurar valores predeterminados con Acer Recovery Management**" en la página 55.

La opción **Restaurar valores personalizados** intentará conservar sus archivos (datos del usuario) aunque se reinstalarán todos los programas y controladores. El software instalado desde que adquirió su PC se eliminará (a excepción del software instalado desde la Windows Store). Consulte "**Restauración personalizada con Acer Recovery Management**" en la página 57.

Restaurar valores predeterminados con Acer Recovery Management

1. Haga clic en **Restaurar valores predeterminados**.



Precaución: La opción 'Restaurar valores predeterminados' borrará todos los archivos de su disco duro.

2. Se abre la ventana **Restablecer su PC**.

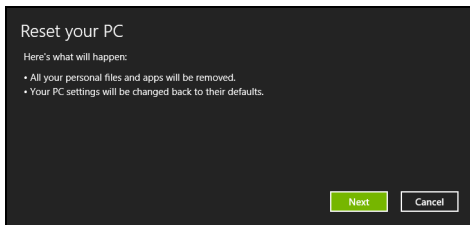

Las imágenes son solo una referencia.

3. Haga clic en **Siguiente** y luego elija cómo borrar sus archivos:
 - a. La opción **Simplemente eliminar mis archivos** borra rápidamente todos los archivos antes de restaurar su ordenador y tarda unos 30 minutos aproximadamente.
 - b. La opción **Limpiar la unidad por completo** limpia completamente la unidad después de que se hayan borrado todos los archivos, por lo que no se podrá ver ningún archivo tras la recuperación. La limpieza de la unidad tarda mucho más, hasta 5 horas, pero es mucho más segura, ya que se eliminan por completo los archivos antiguos.
4. Haga clic en **Restablecer**.
5. El proceso de recuperación comienza con el reinicio del ordenador y luego continúa copiando archivos en el disco duro.
6. Una vez que se ha completado la recuperación, puede empezar a usar su ordenador repitiendo el proceso del primer arranque.

Restauración personalizada con Acer Recovery Management

1. Haga clic en **Restaurar valores personalizados (conservar datos del usuario)**.

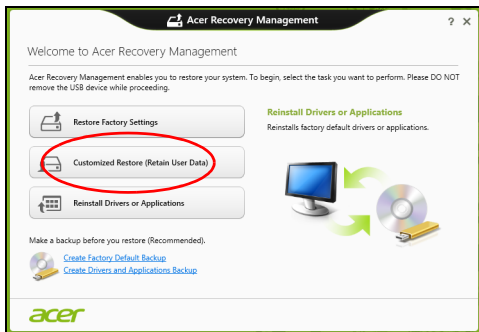

2. Se abre la ventana **Actualizar su PC**.

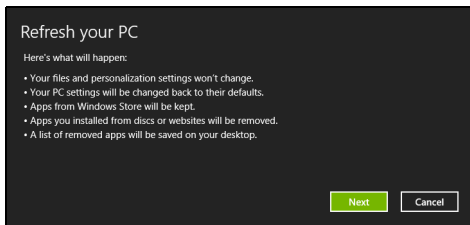

3. Haga clic en **Siguiente**, después en **Actualizar**.

4. El proceso de recuperación comienza con el reinicio del ordenador y luego continúa copiando archivos en el disco duro. Este proceso tarda unos 30 minutos.

Recuperación desde una copia de seguridad de recuperación

Para recuperar el sistema desde una copia de seguridad de recuperación en una unidad USB:

1. Busque su copia de seguridad de recuperación.
2. Conecte la unidad USB y encienda su ordenador.
3. Si aún no está habilitado, debe habilitar el *Menú de arranque F12*:
 - a. Pulse <**F2**> cuando inicie el ordenador.
 - b. Utilice las teclas de flecha izquierda o derecha para seleccionar el menú **Main**.
 - c. Pulse la tecla de flecha abajo hasta que se seleccione **F12 Boot Menu** pulse <**F5**> para cambiar la opción a **Enabled**.
 - d. Utilice las teclas de flecha izquierda o derecha para seleccionar el menú **Exit**.
 - e. Dependiendo del tipo de BIOS que utilice su ordenador, seleccione **Save Changes and Exit** o **Exit Saving Changes** y pulse **Enter**. Seleccione **OK** o **Yes** para confirmar.
 - f. Su ordenador se reiniciará.

4. Durante el inicio, pulse <F12> para abrir el menú de arranque. El menú de arranque le permite seleccionar desde qué dispositivo empezar, seleccione la unidad USB.
 - a. Utilice las teclas de flecha para seleccionar **USB Device**, después pulse **Enter**.
 - b. Windows se iniciará desde la copia de seguridad de recuperación en lugar de iniciar el proceso de arranque normal.
5. Seleccione su tipo de teclado.
6. Seleccione **Troubleshoot** y luego elija el tipo de recuperación que usa:
 - a. Haga clic en **Advanced** y luego en **System Restore** para iniciar la Restauración del sistema de Microsoft:

La herramienta Restaurar sistema de Microsoft toma 'instantáneas' periódicas de la configuración del sistema y las guarda como puntos de restauración. En la mayoría de los casos de problemas de software difíciles de solucionar, puede regresar a uno de estos puntos de restauración para que su sistema vuelva a funcionar.
 - b. Haga clic en **Reset your PC** para iniciar el proceso de restablecimiento:

La opción **Reset your PC** borra todo el disco duro para luego reinstalar Windows y todo el software y los controladores preinstalados en su sistema. Si aún tiene acceso a archivos importantes de su disco duro, realice una copia de seguridad de ellos. Consulte "**Restablecer su PC desde la copia de seguridad de recuperación**" en la página 60.

- c. Haga clic en **Refresh your PC** para iniciar el proceso de actualización:

La opción **Refresh your PC** intentará conservar sus archivos (datos del usuario) aunque se reinstalarán todos los programas y controladores. El software instalado desde que adquirió su PC se eliminará (a excepción del software instalado desde la Windows Store). Consulte "**Actualizar su PC desde la copia de seguridad de recuperación**" en la página 62.

Restablecer su PC desde la copia de seguridad de recuperación

Precaución: La opción Restablecer su PC borrará todos los archivos de su unidad de disco duro.

1. Se abre la ventana **Restablecer su PC**.

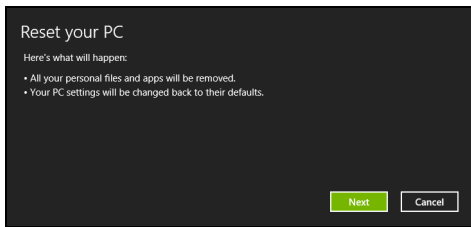

Las imágenes son solo una referencia.

2. Haga clic en **Siguiente**.
3. Seleccione el sistema operativo que dese recuperar (normalmente solo hay una opción disponible).

4. Elija mantener cualquier cambio en el disco duro:
 - a. Si ha eliminando la partición de recuperación o ha cambiado de otro modo las particiones del disco duro y desea conservar estos cambios, seleccione **No**.
 - b. Para restaurar por completo su ordenador a los valores predeterminados de fábrica, seleccione **Sí**.
5. Elija cómo borrar sus archivos:
 - a. La opción **Simplemente eliminar mis archivos** borra rápidamente todos los archivos antes de restaurar su ordenador y tarda unos 30 minutos aproximadamente.
 - b. La opción **Limpiar la unidad por completo** limpia completamente la unidad después de que se hayan borrado todos los archivos, por lo que no se podrá ver ningún archivo tras la recuperación. La limpieza de la unidad tarda mucho más, hasta 5 horas, pero es mucho más segura, ya que se eliminan por completo los archivos antiguos.
6. Haga clic en **Restablecer**.
7. Una vez que se ha completado la recuperación, puede empezar a usar su ordenador repitiendo el proceso del primer arranque.

Actualizar su PC desde la copia de seguridad de recuperación

1. Se abre la ventana **Actualizar su PC**.

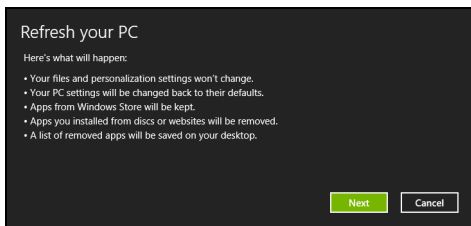

2. Haga clic en **Siguiente**.

3. Seleccione el sistema operativo que dese recuperar (normalmente solo hay una opción disponible).

4. Haga clic en **Actualizar**.

5. El proceso de recuperación comienza con el reinicio del ordenador y luego continúa copiando archivos en el disco duro. Este proceso tarda unos 30 minutos.

ACER CLEAR.FI

Nota: Solo para ciertos modelos.

Con Acer clear.fi, puede disfrutar de vídeos, fotos y música. Transmitir contenido multimedia a, o desde, otros dispositivos que tengan instalado Acer clear.fi.

Nota: Todos los dispositivos deben estar conectados a la misma red.

Para ver vídeos o escuchar música, abra **clear.fi Media**, para explorar fotos abra **clear.fi Photo**.

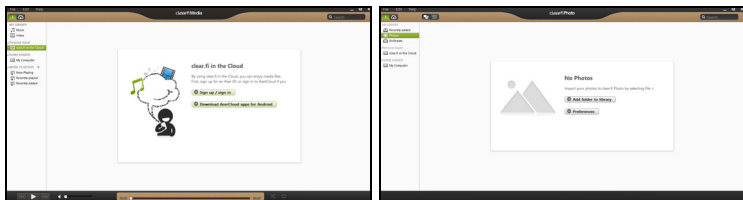

Importante: Cuando abra la aplicación clear.fi por primera vez, el firewall de Windows le pedirá permiso para permitir que clear.fi acceda a la red. Seleccione **Permitir acceso** en cada ventana.

Navegación por contenido multimedia y fotos

La lista en el panel izquierdo muestra su ordenador (“Mi Biblioteca”), después otros dispositivos si hay alguno que está conectado a su red (“Inicio compartido”).

Para ver archivos en su ordenador, seleccione una de las categorías en “Mi Biblioteca”, después examine los archivos y la carpeta a la derecha.

Archivos compartidos

Los dispositivos conectados a su red se muestran en la sección **Inicio compartido**. Seleccione un dispositivo, después seleccione la categoría a explorar.

Después de unos instantes, los archivos y carpetas compartidos se muestran a la derecha. Explore el archivo que desea reproducir, después haga doble clic para iniciar la reproducción.

Utilice los controles multimedia en la barra dispuesta en la parte inferior de la pantalla para controlar la reproducción. Por ejemplo, cuando está seleccionada la música, se puede reproducir, pausar o detener la reproducción, y ajustar el volumen.



Nota: Debe activar el uso compartido en el dispositivo que guarda los archivos. Abra clear.fi en el dispositivo que guarda los archivos, seleccione **Editar** después, asegúrese de que **Compartir mi biblioteca en la red local** está activado.



¿Qué dispositivos son compatibles?

Los dispositivos Acer certificados con clear.fi o el software DLNA se pueden utilizar con el software clear.fi. Éstos incluyen los ordenadores personales compatibles con DLNA, smartphones y dispositivos NAS (Network Attached Storage).

Reproducción en otro dispositivo

Si desea reproducir el contenido multimedia en un otro dispositivo, debe hacer lo siguiente:

1. En la esquina inferior derecha, seleccione **Reproducir**. 

2. Seleccione el dispositivo remoto que utilizará para reproducir el archivo.

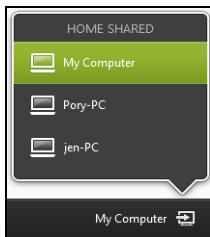

*Sólo los dispositivos optimizados para la reproducción estarán disponibles en la lista, ciertos PCs y dispositivos de almacenamiento no aparecerán. Para añadir un PC Windows a la lista, abra el Reproductor de Windows Media, seleccione **Transmitir** y **Permitir control remoto de mi reproductor...***

3. Seleccione un archivo en la ventana principal, después utilice los controles de medios en la barra dispuesta en la parte inferior de la pantalla para controlar el dispositivo remoto.

Para más ayuda, vaya a <http://www.acer.com/clearfi/download/>.

ADMINISTRACIÓN DE ENERGÍA

Este ordenador incorpora una unidad de administración de energía que controla la actividad del sistema. La actividad del sistema incluye cualquier actividad que implique uno o varios de los siguientes dispositivos: teclado, ratón, disco duro, periféricos conectados al ordenador y memoria de vídeo. Si no se detecta ninguna actividad durante un periodo de tiempo, el ordenador detendrá algunos de estos dispositivos o todos ellos para ahorrar energía.

Acer Green Instant On

Nota: Solo para determinados modelos.

El Acer Green Instant On permite desactivar el modo de suspensión del equipo en menos de lo que se tarda en abrir la tapa. Si cierra la tapa, o deja de usar el equipo durante un rato, este entrará en el modo de suspensión. Mientras el equipo esté en el modo de suspensión, el indicador de encendido parpadeará en naranja.

Abra la tapa o pulse cualquier tecla para desactivar el modo Suspensión del equipo.

Tras un tiempo determinado en el modo de suspensión, el ordenador accederá automáticamente al modo de suspensión profunda para prolongar la duración de la batería. Cuando el equipo esté en modo Suspensión profunda, el indicador LED de encendido estará apagado. En este estado, la batería permanece lista para su uso durante muchas semanas.

Pulse el botón de encendido para desactivar el modo de suspensión profunda.

Nota: *Una vez en el modo Suspensión Profunda, su PC reducirá el consumo de energía de forma significativa respecto al modo Suspensión pero tardará algo más en salir de Suspensión Profunda.*

Los modos Suspensión Profunda y Suspensión se unen para garantizar que el ordenador disminuya al máximo su consumo energético, permitiendo siempre un acceso rápido e instantáneo.

Para reducir aún más el consumo, el ordenador entrará y saldrá del modo Suspensión Profunda si no se utiliza como, por ejemplo, durante la noche. Para agilizar el acceso, el ordenador entrará y permanecerá en el modo Suspensión mientras se acceda a él con frecuencia como, por ejemplo, durante la jornada laboral.

Ahorrar energía

Deshabilitar el inicio rápido

Su ordenador utiliza el inicio rápido para iniciarse rápidamente, pero también utiliza una pequeña cantidad de energía para comprobar que existen señales para iniciarse. Estas comprobaciones irán consumiendo lentamente la batería de su ordenador.

Si prefiere reducir el consumo de energía y el impacto medioambiental de su ordenador, desactive el inicio rápido:

Nota: Si la función de inicio rápido está desactivada, el ordenador tardará más tiempo en reanudar su funcionamiento desde el modo de suspensión. Si el ordenador incluye las funciones Acer Instant On o Acer Instant Connect, estas también se desactivarán.

Su ordenador tampoco se iniciará si recibe una instrucción para iniciarse a través de una red (Wake on LAN).

1. Abra el escritorio.
2. Haga clic en **Opciones de energía** en el área de notificación.
3. Seleccione **Más opciones de energía**.

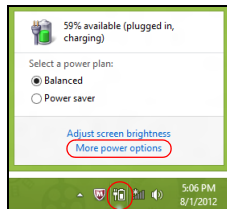

4. Seleccione **Elegir el comportamiento de los botones de encendido**.

5. Para acceder a la Configuración de apagado, seleccione **Cambiar la configuración actualmente no disponible**.

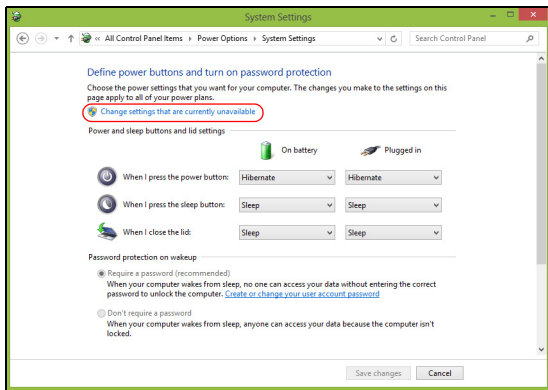

6. Desplácese hacia abajo y desactive **Activar inicio rápido**.

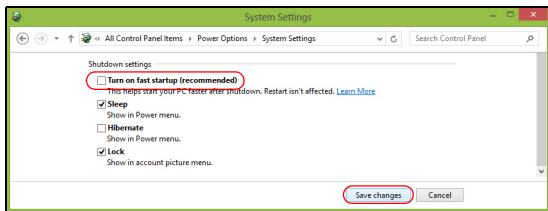

7. Seleccione **Guardar cambios**.

BATERÍA

El equipo utiliza un paquete de baterías integrado que permite un largo periodo de uso entre carga y carga.

Características de la batería

La batería tiene las siguientes características:

- Utiliza modernas normas técnicas para batería.
- Emite avisos de baja carga.

La batería es recargable siempre que conecte el ordenador a un adaptador de corriente alterna. Sin embargo, si el ordenador está apagado durante la recarga, esta operación se vuelve mucho más rápida. Sin embargo, si el ordenador está apagado durante la recarga, esta operación se vuelve mucho más rápida.

Carga de la batería

Antes de cargar la batería, asegúrese de que esté correctamente instalada. Conecte el adaptador de CA al ordenador y conecte a la toma de corriente. Puede seguir operando el ordenador con energía de la red eléctrica mientras carga su batería. Sin embargo, el recargar la batería con el ordenador apagado acorta substancialmente el tiempo de recarga.

Nota: Se recomienda cargar la batería antes de terminar la jornada de trabajo. El cambio de la batería por la noche, antes de viajar, le permitirá empezar el día con una batería completamente cargada.

Acondicionamiento de una batería nueva

Antes de usar una batería por la primera vez, hay que seguir un proceso de acondicionamiento:

1. Conecte el adaptador de CA y cargue completamente la batería.
2. Desconecte el adaptador de CA.
3. Encienda el ordenador y utilícelo con la batería.
4. Consuma por completo la batería hasta que aparezca el aviso de batería baja.
5. Conecte nuevamente el adaptador de CA y recargue completamente la batería.

Siga estos pasos nuevamente hasta que se haya cargado y descargado la batería por tres veces.

Use este proceso de acondicionamiento para todas las baterías nuevas o si la batería ha quedado inactiva por un largo período.

¡Aviso! No someta la batería a temperaturas por debajo de 0°C (32°F) o por encima de 45°C (113°F). Las temperaturas extremas pueden dañarla.

Si la batería ha sido debidamente condicionada aceptará la carga máxima posible. De no se observar este procedimiento, la batería no obtendrá la carga máxima y tendrá su vida útil reducida proporcionalmente.

Además, la vida útil de la batería queda perjudicada por los siguientes factores:

- Utilizar el ordenador conectado a la corriente CA.

- No cargar ni descargar la batería hasta sus extremos, como se describe a continuación.
- Uso frecuente; cuanto más use la batería, más rápido ella llegará al fin de su vida útil. Una batería estándar de ordenador acepta como unas 300 recargas.

Optimización de la vida de la batería

El hecho de optimizar la vida de la batería ayuda a aprovechar su capacidad máxima y alarga la duración de la carga/intervalos de recarga bien como mejora la eficiencia de recarga. Se recomienda hacer lo siguiente:

- Siempre que sea posible, use la energía eléctrica de la red, reservando la batería para cuando esté fuera.
- Quite la Tarjeta PC si no está en uso, para ahorrar energía (para determinados modelos).
- Guarde su ordenador en un lugar fresco y seco. La temperatura recomendada es de entre 10°C (50°F) y 30°C (86°F). Las temperaturas más altas aceleran la autodescarga de la batería.
- Las recargas excesivas acortan la vida de la batería.
- Cuide de su adaptador de CA y de la batería.

Comprobación del nivel de carga de la batería

El medidor de energía de Windows indica el nivel actual de la batería. Coloque el cursor sobre el icono batería/energía en la barra de herramientas para ver el nivel de carga actual de la batería.

Aviso de baja carga de batería

Al usar la batería, observe el medidor de energía de Windows.

¡Aviso! Conecte el adaptador de CA cuando aparezca el aviso de baja carga de batería. Los datos se perderán si la batería se descarga completamente y el ordenador se apaga.

Cuando aparezca el aviso de baja carga de batería, la acción que se debe tomar depende de su situación:

Situación	Acción Recomendada
Hay un adaptador de CA y una toma de corriente disponibles.	<ol style="list-style-type: none">1. Conecte el adaptador de CA al ordenador y conéctelo a la toma de corriente.2. Guarde todos los archivos necesarios.3. Vuelva al trabajo. <p>Apague el ordenador si quiere recargar la batería rápidamente.</p>
No hay ningún adaptador de CA o toma de corriente disponible.	<ol style="list-style-type: none">1. Guarde todos los archivos necesarios.2. Cierre todas las aplicaciones.3. Apague el ordenador.

VIAJAR CON SU ORDENADOR

En esta sección se ofrecen consejos y sugerencias que debe tener en cuenta a la hora de moverse o viajar con su ordenador.

Desconectar el ordenador del escritorio

Siga estos pasos para desconectar el ordenador de los accesorios externos:

1. Guarde cualquier archivo abierto.
2. Extraiga cualquier disco de la(s) unidad(es) óptica(s).
3. Apague el ordenador.
4. Cierre la tapa de la pantalla.
5. Desconecte el cable del adaptador de CA.
6. Desconecte el teclado, el dispositivo señalizador, la impresora, el monitor externo y cualquier otro dispositivo externo.
7. Si utiliza un sistema bloqueo Kensington para proteger el equipo, desconéctelo.

Mover el ordenador

Cuando la distancia que vaya a recorrer sea corta: por ejemplo, de la mesa de su despacho a una sala de reuniones.

Preparar el ordenador

Antes de mover el ordenador, cierre y encaje la tapa de la pantalla para que se active el modo de suspensión. Ahora puede llevarse el equipo de forma segura a cualquier otra parte del edificio. Para desactivar el modo de suspensión, abra la pantalla y pulse brevemente el botón de encendido.

Si se va a llevar el equipo a la oficina de un cliente o a otro edificio, es mejor que lo apague:

Pulse la *tecla de Windows* + <C>, haga clic en **Configuración** > **Encendido** y después, en **Apagar**.

O bien:

Active el modo de suspensión pulsando <Fn> + <F4>. Luego cierre la pantalla.

Cuando usar el ordenador de nuevo, abra la pantalla, y pulse y suelte el botón de encendido.

***Nota:** El ordenador puede entrar en el modo de hibernación o de suspensión profunda tras estar durante un tiempo en el modo de suspensión.*

Qué llevar a las reuniones

Si su reunión va a ser relativamente corta, probablemente no necesite llevar nada más que su ordenador. Sin embargo, si la reunión va a ser más larga, o la batería no está del todo cargada, puede llevarse el adaptador de CA para poder enchufar su ordenador en la sala de reuniones.

Si la sala de reuniones no dispone de toma de corriente, debería reducir el consumo de batería activando el modo de suspensión del ordenador. Pulse <Fn> + <F4> o cierre la tapa de la pantalla cuando no esté utilizando el equipo.

Llevarse el ordenador a casa

Cuando se desplace de la oficina a casa o viceversa.

Preparar el ordenador

Tras desconectar el equipo del escritorio, debe seguir estos pasos para preparar el equipo para llevárselo a casa:

- Compruebe que ha extraído todos los soportes y discos de la(s) unidad(es). Si no, se puede dañar el cabezal de la unidad.
- Meta el ordenador en una funda protectora para evitar que se caiga y llévelo protegido en caso de que pueda caerse.

Precaución: Evite guardar objetos junto a la tapa superior del ordenador. La presión contra la tapa puede dañar la pantalla.

Qué debe llevar consigo

Salvo que tenga estos objetos en casa, debería llevar consigo lo siguiente:

- Adaptador de CA y cable de alimentación
- Póster de configuración impreso

Consideraciones especiales

Siga estas instrucciones para proteger su ordenador cuando se desplace de casa al trabajo y viceversa:

- Minimice los efectos de los cambios de temperatura llevando el ordenador siempre con usted.
- Si necesita parar durante un periodo de tiempo prolongado y no puede llevarse el ordenador con usted, déjelo en el maletero del coche para evitar que se vea expuesto a un calor excesivo.
- Los cambios de temperatura y humedad pueden causar condensación. Deje que el ordenador recupere la temperatura ambiente y, antes de encenderlo, compruebe si hay algún tipo de condensación en la pantalla. Si el cambio de temperatura es superior a 10°C (18°F), deje que el ordenador recupere la temperatura ambiente lentamente. Si es posible, deje el ordenador durante 30 minutos en un entorno con una temperatura que esté entre la temperatura exterior y la temperatura ambiente.

Montar una oficina en casa

Si suele trabajar con el ordenador en casa, tal vez deba comprar un segundo adaptador de CA para poder utilizarlo en casa. Con un segundo adaptador de CA, evitará la necesidad de llevar ese peso extra en sus desplazamientos.

Si utiliza el ordenador en casa durante periodos de tiempo prolongados, tal vez también pueda añadir un teclado externo, un monitor o un ratón.

Viajar con el ordenador

Cuando vaya a recorrer una distancia más larga (por ejemplo, desde el edificio de su oficina hasta el edificio de la oficina de un cliente) o bien vaya a realizar un viaje nacional.

Preparar el ordenador

Prepare el ordenador como si fuera a llevárselo a casa. Asegúrese de que la batería del ordenador está cargada. La seguridad de los aeropuertos puede obligarle a encender el ordenador al entrar con él en el área de embarque.

Qué debe llevar consigo

Llévese los siguientes objetos:

- Adaptador de CA.
- Otros archivos de controlador de impresora si piensa usar otra impresora.

Consideraciones especiales

Además de las instrucciones para llevarse el ordenador a casa, siga estas instrucciones para proteger su ordenador cuando viaje:

- Lleve el ordenador siempre como equipaje de mano.
- Si es posible, pida que le revisen el ordenador manualmente. Las máquinas de rayos X de la seguridad de los aeropuertos son seguras, pero no pase el ordenador por un detector de metales.

Realizar viajes internacionales con el ordenador

Cuando se desplace a otro país.

Preparar el ordenador

Prepare el ordenador como para cualquier otro viaje.

Qué debe llevar consigo

Llévese los siguientes objetos:

- Adaptador de CA.
- Cables de alimentación adecuados para el país al que viaja.
- Otros archivos de controlador de impresora si piensa usar otra impresora.
- Recibo de la compra, por si tiene que enseñársela a los agentes de aduanas.
- Pasaporte de la garantía internacional para viajeros (ITW).

Consideraciones especiales

Siga las mismas consideraciones especiales que cuando realiza cualquier otro viaje con el ordenador.

Además, estos consejos son útiles cuando se viaja al extranjero:

- Cuando viaje a otro país, compruebe que la tensión de CA local es compatible con las especificaciones del cable de alimentación del adaptador de CA. Si no, compre un cable de alimentación que sea compatible con la tensión de CA local. No utilice para el ordenador los convertidores que se venden para electrodomésticos.
- Si va a utilizar un módem, compruebe si este y el conector son compatibles con el sistema de telecomunicaciones del país al que viaja.

PROTEGER SU ORDENADOR

Su ordenador es una valiosa inversión que debe proteger. Aprenda a proteger y cuidar de su ordenador.

Usar contraseñas

Las contraseñas protegen al ordenador de un acceso no autorizado. Definir estas contraseñas permite crear varios niveles distintos de protección de su ordenador y sus datos:

- La contraseña de supervisor impide un acceso no autorizado a la utilidad de BIOS. Una vez definida, deberá escribir esta contraseña para poder acceder a la utilidad de BIOS. Consulte **"Utilidad de la BIOS" en la página 102.**
- La contraseña de usuario protege al ordenador contra un uso no autorizado. Combine el uso de esta contraseña con los puntos de comprobación de contraseña durante el arranque y continúe desde Hibernación (si está disponible) para garantizar la máxima seguridad.
- La contraseña de arranque protege al ordenador contra un uso no autorizado. Combine el uso de esta contraseña con los puntos de comprobación de contraseña durante el arranque y continúe desde Hibernación (si está disponible) para garantizar la máxima seguridad.

Importante: ¡No se olvide de su contraseña de supervisor! Si la ha olvidado, póngase en contacto con su distribuidor o centro de servicio autorizado.

Introducción de contraseñas

Cuando se define una contraseña, aparece una solicitud de contraseña en el centro de la pantalla.

- Cuando se define la contraseña de supervisor, se le solicita que pulse <F2> para acceder a la utilidad de BIOS en el arranque.
- Escriba la contraseña de supervisor y pulse <Intro> para acceder a la utilidad de BIOS. Si introduce una contraseña errónea, aparece un mensaje de advertencia. Inténtelo de nuevo y pulse <Intro>.
- Cuando se define la contraseña de usuario y está activado el parámetro de contraseña de arranque, se muestra un mensaje al arrancar.
- Escriba la contraseña de usuario y pulse <Intro> para utilizar el ordenador. Si introduce una contraseña errónea, aparece un mensaje de advertencia. Inténtelo de nuevo y pulse <Intro>.

Importante: Puede escribir la contraseña un máximo de tres veces. Si no escribe la contraseña correcta después de la tercera vez, el sistema se detiene. Mantenga pulsado el botón de encendido durante cuatro segundos para cerrar el ordenador. A continuación, vuelva a encender el ordenador e inténtelo de nuevo.

ACER THEFT SHIELD

Nota: Esta función sólo está disponible en determinados modelos.

Acer Theft Shield es una herramienta para su equipo que evita el robo avisándole si su ordenador sale del alcance de su teléfono móvil Android o de la red inalámbrica seleccionada.

Para iniciar Acer Theft Shield, haga doble clic en el icono de *Acer Theft Shield* en el *Escritorio*, o desde *Inicio* simplemente escriba "Acer Theft Shield" para abrir la *Búsqueda* y ver la lista de resultados.

Nota: *Acer Theft Shield* necesita una contraseña de inicio de sesión de Windows. Si no ha configurado una contraseña, se le recordará que configure una.

Una vez que se ejecute Acer Theft Shield, se le pedirá que seleccione el tipo de detección que desea usar. Puede seleccionar:

- **Utilizar un teléfono Android.**
- **Utilizar una red Wi-Fi.**



Si selecciona **Utilizar un teléfono Android**, se mostrará un código QR (Quick Reference, referencia rápida) que puede escanear con el teléfono. El código QR contiene un enlace que le permitirá descargar la aplicación de Android en su teléfono.

Sugerencia: Si no selecciona la opción de utilizar un teléfono Android en este momento, puede seleccionarla en cualquier momento desde **"Configuración" en la página 87.**

Nota: Si su teléfono no tiene un lector de códigos de barras instalado, tendrá que descargar uno para poder escanear el código QR.



Una vez que haya descargado la aplicación de Android en su teléfono, haga clic en **Siguiente** para empezar a configurar Acer Theft Shield. Haga clic en **Inicio** para activar la función de zona activa Wi-Fi del portátil y permitir que su teléfono detecte el portátil.

Utilizar Acer Theft Shield

General

Una vez que haya seleccionado el método que desea usar, aparecerá la página *General* que le permitirá activar Acer Theft Shield y seleccionar una combinación de teclas para activar Acer Theft Shield.

Puede pulsar la combinación de teclas para proteger su ordenador en cualquier momento.

Configuración

La página *Configuración* le permite cambiar la configuración de la alarma y configurar también las notificaciones de su teléfono Android.

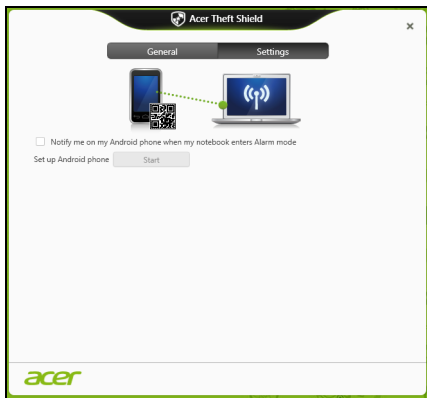

Pulse en **Editar** bajo *Configurar la red de zona activa Wi-Fi de su portátil* para cambiar el SSID que emitirá su portátil al vincularse a su teléfono móvil Android.

También puede cambiar la duración de las notificaciones de alarma desde el menú desplegable en *Configuración del modo Alarma*.

Sugerencia: Para ver el código QR para volver a descargar la aplicación de Android, haga clic en el icono .

CONECTARSE A UNA RED

Función de red integrada

La función de red integrada le permite conectar el ordenador a una red basada en Ethernet.

Para usar la función de red, conecte un cable Ethernet del puerto Ethernet (RJ-45) situado en el bastidor del ordenador al hub o conector de red de la red.

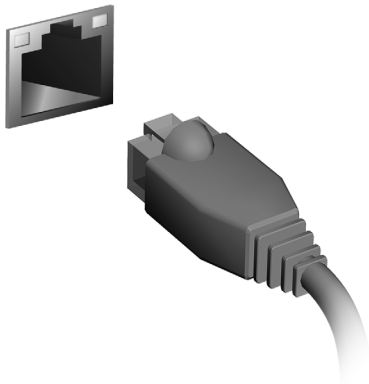

REDES INALÁMBRICAS

Conectarse a Internet

La conexión inalámbrica de su equipo viene activada por defecto.

Durante la configuración, Windows detectará y mostrará una lista de las redes disponibles. Seleccione su red y, si es necesario, introduzca la contraseña.

Si no, abra Internet Explorer y siga las instrucciones.

Póngase en contacto con su ISP o consulte la documentación del router.

Acer Instant Connect

La Instant Connect garantiza una conexión más rápida a cualquiera de las redes a las que su equipo suele conectarse normalmente.

Acer Instant Update

Instant Update se utiliza para actualizar automáticamente el contenido de las siguientes aplicaciones cuando el sistema se reanuda y se dispone de una conexión a Internet:

- Explorador: Internet Explorer 9 y posterior (excluyendo sitios web de vídeo).
- Correo electrónico: Outlook 2010 y posterior.

Redes inalámbricas

Una LAN o WLAN inalámbrica es una red de área local inalámbrica, que sirve como enlace entre dos o más ordenadores sin necesidad de cables. Configurar una red WiFi es sencillo y permite compartir archivos, dispositivos periféricos y una conexión a Internet.

¿Cuáles son las ventajas de una red inalámbrica?

Movilidad

Los sistemas LAN inalámbricos le permiten a usted y a otros usuarios de su red doméstica acceder a archivos y dispositivos conectados a la red, por ejemplo, una impresora o un escáner.

También puede compartir una conexión de Internet con otros ordenadores de su casa.

Velocidad y sencillez de instalación

La instalación de una red LAN inalámbrica puede ser rápida y fácil y evita la necesidad de instalar cables en paredes y techos.

Componentes de una LAN inalámbrica

Para configurar una red inalámbrica doméstica, necesita los siguientes elementos:

Punto de acceso (router)

Los puntos de acceso (routers) son transceptores de dos sentidos que envían datos al entorno de los alrededores. Los puntos de acceso funcionan como mediadores entre redes de cable e inalámbricas. La mayoría de routers llevan un módem DSL incorporado que le permitirá acceder a una conexión a Internet DSL de alta velocidad. El ISP (Proveedor de servicios de Internet) que haya escogido, normalmente le proporcionará un módem/router con la suscripción a sus servicios. Lea cuidadosamente la documentación suministrada con su punto de acceso/router para consultar las instrucciones de configuración detalladas.

UTILIZAR UNA CONEXIÓN BLUETOOTH

Bluetooth es una tecnología que le permite transferir datos de forma inalámbrica entre muchos tipos de dispositivos diferentes situados a corta distancia. Entre los dispositivos con Bluetooth, se incluyen equipos, teléfonos móviles, tablets, auriculares inalámbricos y teclados.

Para utilizar la tecnología Bluetooth, debe asegurarse de que:

1. La opción de Bluetooth está habilitada en ambos dispositivos.
2. Sus dispositivos están "asociados" (o conectados).

Habilitar y deshabilitar la opción de Bluetooth

El adaptador Bluetooth debe estar habilitado en ambos dispositivos. En el caso de un ordenador, este puede ser un interruptor externo, una opción de software o un dongle Bluetooth independiente conectado al puerto USB del equipo (si no cuenta con un adaptador Bluetooth interno).

Nota: Consulte el manual de usuario de sus dispositivos para saber cómo activar su adaptador Bluetooth.

Luego, desde el área de notificación, haga clic en el icono de Bluetooth y seleccione **Abrir configuración**.

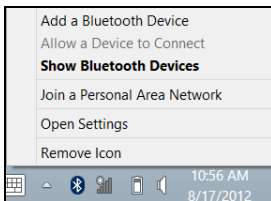

Seleccione la casilla de verificación **Permitir que los dispositivos Bluetooth detecten a este equipo**, haga clic en **Aplicar** y luego haga clic en **Aceptar**.

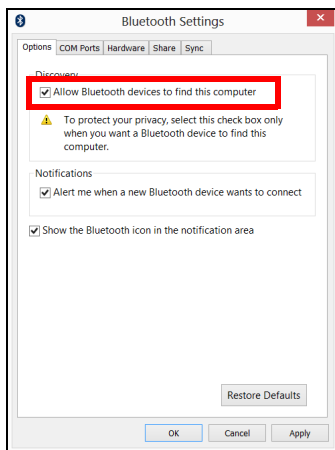

El adaptador Bluetooth de su equipo ya está habilitado y listo para que agregue dispositivos Bluetooth.

Para deshabilitar el adaptador Bluetooth de su ordenador, haga lo siguiente:

1. Pulse la *tecla de Windows* + <W> y luego escriba **Inalámbrica**.
2. En los resultados, haga clic en **Inalámbrica**.
3. Haga clic en el interruptor que hay debajo de **Bluetooth** para habilitarlo/deshabilitarlo.

Agregar un dispositivo Bluetooth

Todos los nuevos dispositivos deben "asociados" antes con el adaptador Bluetooth de su equipo. Esto significa que deben ser autenticados primero por razones de seguridad. Solo es necesario emparejarlos una vez. Después, bastará con activar el adaptador Bluetooth de ambos dispositivos para conectarlos.

Desde el área de notificaciones, haga clic en el icono de Bluetooth y seleccione **Agregar un dispositivo Bluetooth**.

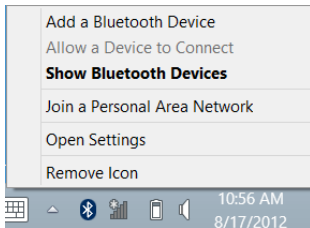

Haga clic en el dispositivo que desee añadir.



Aparecerá un código en su equipo que debe coincidir con el que aparece en su dispositivo. Seleccione **Sí**. Luego acepte la asociación desde su dispositivo.

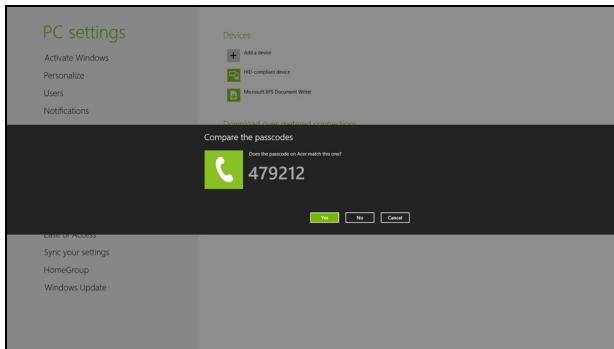

Nota: Algunos dispositivos que utilizan versiones anteriores de la tecnología Bluetooth requieren la introducción de un PIN en ambos dispositivos. En el caso de que uno de los dispositivos no tenga ningún método de entrada (como en unos auriculares), el código irá codificado en el hardware del propio dispositivo (normalmente "0000" o "1234"). Consulte el manual de usuario de su dispositivo para más información.

Si la asociación se establece correctamente, su dispositivo aparecerá en la lista de dispositivos. Abra el **Panel de control** y bajo **Hardware y sonido**, haga clic en **Ver dispositivos e impresoras**. Haga clic con el botón derecho en su dispositivo y seleccione **Operaciones avanzadas** > **Conectar con la ventana de operación**.

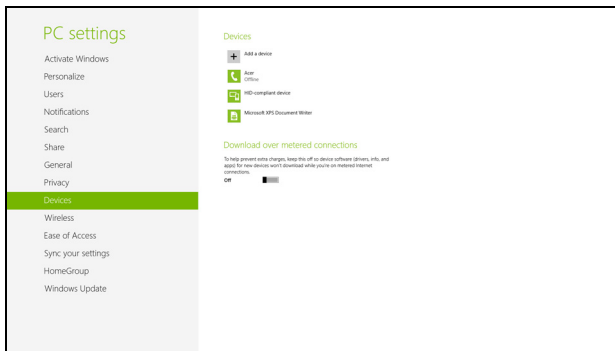

La ventana de operación le permite reproducir música y audio desde su dispositivo a través del ordenador, enviar archivos a su dispositivo y cambiar la configuración Bluetooth.

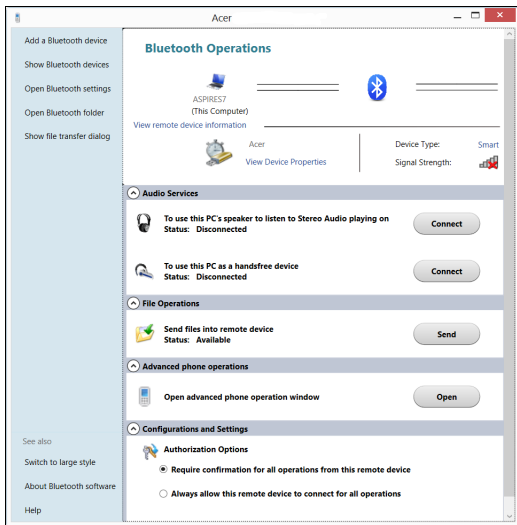

HDMI

HDMI (interfaz multimedia de alta definición) es una interfaz de audio/vídeo totalmente digital y no comprimida de compatibilidad industrial. HDMI ofrece una interfaz entre cualquier origen de audio/vídeo digital compatible, como cajas descodificadoras, reproductores de DVD, receptores de A/V y un monitor de de audio y/o vídeo compatible, como un televisor digital (DTV), con un único cable.

Use el puerto HDMI en el ordenador para la conexión a equipos de audio y vídeo avanzados. La implementación con un único cable permite una instalación organizada e una conexión rápida.

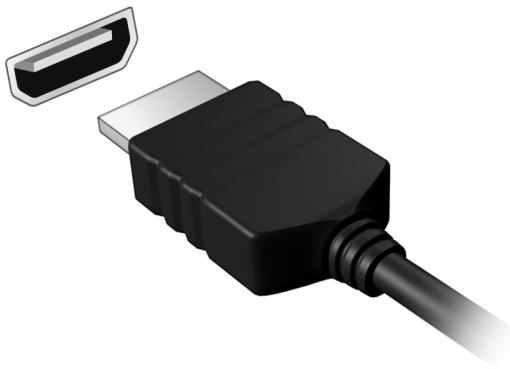

UNIVERSAL SERIAL BUS (USB)

El puerto USB es un bus serie de alta velocidad que permite conectar diferentes periféricos USB sin sacrificar los recursos del sistema.

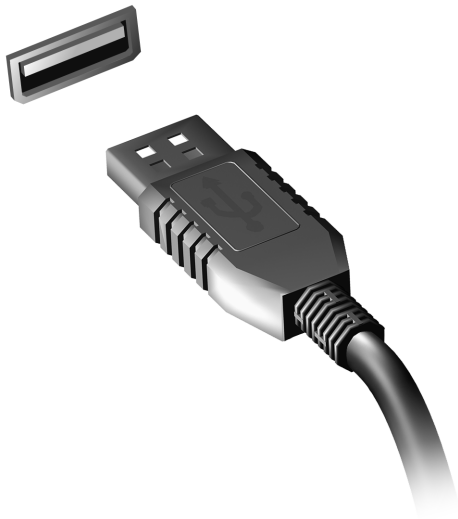

REPRODUCCIÓN DE PELÍCULAS DVD

Cuando el módulo de la unidad de DVD se instale en el alojamiento de la unidad óptica, podrá reproducir películas DVD en su ordenador.

1. Inserte un DVD.
2. La reproducción de la película DVD empezará al cabo de unos segundos.

Importante: Al iniciar el reproductor de DVD por primera vez, el programa le pedirá que introduzca el código regional. Los DVD están disponibles en seis regiones.

Código regional	País o región
1	Estados Unidos, Canadá
2	Europa, Medio Oriente, Sudáfrica, Japón
3	Sudeste asiático, Taiwán, Corea del Sur
4	América Latina, Australia, Nueva Zelanda
5	Antigua URSS, partes de África, India
6	República Popular de China

Nota: Para cambiar el código regional, introduzca una película DVD de una región diferente en la unidad DVD.

Una vez que la unidad de DVD esté ajustada para un código de región, solo reproducirá los DVD de esa región. Puede definir el código regional un máximo de cinco veces (incluida la primera), tras lo cual se utilizará el último código introducido.

La recuperación del disco duro no restablece el número de veces que se ha establecido el código regional.

UTILIDAD DE LA BIOS

La utilidad de la BIOS es un programa de configuración de hardware integrado en la BIOS del ordenador.

Su ordenador ya está configurado y optimizado como es debido, así que no es necesario que ejecute esta utilidad. Sin embargo, si tiene problemas de configuración, tal vez tenga que ejecutarla.

Para activar la utilidad de la BIOS, pulse <F2> durante la POST, mientras se muestra el logotipo del equipo.

Secuencia de arranque

Para ajustar la secuencia de arranque en la utilidad de la BIOS, active la utilidad de la BIOS y luego seleccione **Boot** (Arranque) en las categorías que aparecen en la parte superior de la pantalla.

Configurar contraseñas

Para configurar una contraseña de arranque, active la utilidad de la BIOS y luego seleccione **Security** (Seguridad) en las categorías que aparecen en la parte superior de la pantalla. Busque **Password on boot:** (Contraseña de arranque:) y utilice las teclas <F5> y <F6> para habilitar esta función.

PREGUNTAS MÁS FRECUENTES

A continuación incluimos una lista de situaciones que pueden surgir al usar el ordenador, así como soluciones sencillas para cada una.

He encendido el equipo, pero este no se inicia ni arranca

Mire el indicador de encendido:

- Si no está encendido, significa que al equipo no le llega corriente. Compruebe lo siguiente:
 - Si está usando la batería, tal vez quede muy poca carga y no sea suficiente para alimentar el equipo. Conecte el adaptador de CA para recargar la batería.
 - Asegúrese de que el adaptador de CA está bien conectado al equipo y a la toma de corriente.
- Si está encendido, compruebe lo siguiente:
 - ¿Hay un disco en la unidad óptica? Extráigalo y pulse **<Ctrl> + <Alt> + <Supr>** para reiniciar el sistema.
 - ¿Hay un dispositivo de almacenamiento USB (disco USB o smartphone) conectado al equipo? Desconéctelo y pulse **<Ctrl> + <Alt> + <Supr>** para reiniciar el sistema.

No aparece nada en la pantalla

El sistema de gestión de energía de su ordenador permite desactivar automáticamente la pantalla para ahorrar energía. Pulse cualquier tecla para volver a activar la pantalla.

Si la pantalla no se enciende al pulsar una tecla, puede haber tres causas:

- Puede que el nivel de brillo esté muy bajo. Pulse <Fn> + <▷> (subir) para ajustar el nivel de brillo.
- Puede que la señal de visualización se esté enviando a un monitor externo. Pulse la tecla de cambio de pantalla <Fn> + <F5> para volver a utilizar la pantalla del equipo.
- Si el indicador de suspensión está encendido, significa que el ordenador está en el modo de suspensión. Pulse y suelte el botón de encendido para desactivar ese modo.

No se escucha el audio del equipo

Compruebe lo siguiente:

- Es posible que el volumen esté apagado. En Windows, observe el icono de control del volumen (altavoz) situado en la barra de tareas. Si aparece tachado, haga clic en el icono y desmarque la opción **Silenciar todo**.
- Puede que el nivel de volumen esté muy bajo. En Windows, observe el icono de control del volumen situado en la barra de tareas. También puede utilizar los botones de control de volumen para ajustar el volumen.

- Si los auriculares o altavoces externos están conectados al puerto de la línea de salida de su ordenador, los altavoces internos se desactivarán automáticamente.

Quiero abrir la bandeja de la unidad óptica sin encender el equipo

La unidad óptica cuenta con un orificio de expulsión mecánica. Simplemente inserte la punta de un bolígrafo o un clip sujetapapeles en el orificio y presione para que salga la bandeja.

El teclado no responde

Pruebe a conectar un teclado externo a un puerto USB del equipo. Si funciona, póngase en contacto con su proveedor o con un centro de servicio técnico autorizado, porque es posible que el cable interno del teclado esté suelto.

La impresora no funciona

Compruebe lo siguiente:

- Asegúrese de que la impresora está conectada a una toma de corriente y encendida.
- Asegúrese de que el cable de la impresora está bien conectado a un puerto USB y al puerto correspondiente de la impresora.

Servicio técnico

Garantía internacional para viajeros (ITW)

Su ordenador incluye una Garantía internacional para viajeros (International Travelers Warranty (ITW)) que le ofrece seguridad y tranquilidad en sus viajes. Nuestra red internacional de servicio técnico está a su disposición para ayudarle.

Su equipo incluye un pasaporte ITW. En este pasaporte, encontrará todo lo que necesita saber sobre el programa ITW. Y este útil folleto contiene una lista de los centros de servicio técnico autorizados disponibles. Lea atentamente el pasaporte.

Tenga siempre a mano su pasaporte ITW, sobre todo en los viajes, para poder recurrir a nuestros centros de servicio técnico en cualquier momento. Coloque el recibo de la compra en la pestaña que hay en la parte interior de la portada del pasaporte ITW.

Si el país al que viaja no tiene un centro de servicio técnico ITW autorizado por Acer, podrá ponerse en contacto con nuestras oficinas internacionales. Visite **www.acer.com**.

Antes de llamar

Cuando llame a Acer para solicitar un servicio online, tenga a mano la siguiente información y colóquese delante del ordenador. Con su ayuda, podemos reducir la duración de las llamadas y resolver los problemas con eficacia. Si su equipo muestra algún mensaje de error o pitido, cópielos tal y como aparezcan en la pantalla (o en el caso de pitidos, apunte el número y la secuencia de los mismos).

Además, se le solicitará la siguiente información:

Nombre:

Dirección:

Número de teléfono:

Tipo de máquina y modelo:

Número de serie:

Fecha de compra:

Solución de problemas

En este capítulo, le indicamos cómo hacer frente a los problemas más habituales del sistema.

Si le surge un problema, léalo antes de llamar a un técnico. Para solucionar problemas más serios, es preciso abrir el ordenador. No intente abrir el ordenador usted mismo; póngase en contacto con su distribuidor o con un servicio autorizado para obtener ayuda.

Consejos para la solución de problemas

Este equipo incorpora un diseño avanzado que muestra mensajes de error en pantalla para ayudarle a resolver los problemas.

Si el sistema muestra un mensaje de error o presenta un síntoma de error, consulte los siguientes "Mensajes de error". Si el problema no puede resolverse, póngase en contacto con su distribuidor. Consulte "**Servicio técnico**" en la **página 106**.

Mensajes de error

Si recibe un mensaje de error, tome nota de él y lleve a cabo la acción correctiva. En la siguiente tabla se muestran los mensajes de error por orden alfabético, junto con la acción recomendada.

Mensajes de error	Acción correctiva
CMOS battery bad	Póngase en contacto con su distribuidor o con un centro de servicio técnico autorizado.

Mensajes de error	Acción correctiva
CMOS checksum error	Póngase en contacto con su distribuidor o con un centro de servicio técnico autorizado.
Disk boot failure	Introduzca un disco de sistema (de arranque) y luego pulse <Intro> para reiniciar.
Equipment configuration error	Pulse <F2> (durante la POST) para acceder a la utilidad de la BIOS y luego pulse Exit (Salir) en la utilidad de la BIOS para reiniciar.
Hard disk 0 error	Póngase en contacto con su distribuidor o con un centro de servicio técnico autorizado.
Hard disk 0 extended type error	Póngase en contacto con su distribuidor o con un centro de servicio técnico autorizado.
I/O parity error	Póngase en contacto con su distribuidor o con un centro de servicio técnico autorizado.
Keyboard error or no keyboard connected	Póngase en contacto con su distribuidor o con un centro de servicio técnico autorizado.
Keyboard interface error	Póngase en contacto con su distribuidor o con un centro de servicio técnico autorizado.
Memory size mismatch	Pulse <F2> (durante la POST) para acceder a la utilidad de la BIOS y luego pulse Exit (Salir) en la utilidad de la BIOS para reiniciar.

Si el problema persiste después de aplicar las medidas correctivas, póngase en contacto con su distribuidor o con un centro de servicio técnico autorizado para obtener ayuda.

Consejos y sugerencias para el uso de Windows 8

Sabemos que se trata de un sistema operativo nuevo y que necesitará un período de adaptación, así que hemos creado algunos consejos para ayudarle.

Hay tres conceptos que debe tener en cuenta

1. Inicio

El botón Inicio ya no estará disponible, por lo que debe iniciar las aplicaciones desde la pantalla de Inicio.

2. Iconos

Los iconos dinámicos son similares a las miniaturas de las aplicaciones.

3. Accesos

Los accesos le permiten ejecutar funciones útiles, como compartir contenido, apagar su PC o cambiar la configuración.

¿Cómo accedo a los accesos?

Mueva el cursor a la esquina superior o inferior derecha de la pantalla para acceder a los accesos o pulse la *tecla de Windows* + <C>.

¿Cómo puedo acceder a Inicio?

Pulse la *tecla de Windows* en el teclado; pulse la *tecla de Windows* + <C> y haga clic en **Inicio**, o mueva el cursor a la esquina inferior izquierda de la pantalla y haga clic en **Inicio**.

¿Cómo puedo saltar de una aplicación a otra?

Mueva el cursor al borde izquierdo de la pantalla para ver las miniaturas de los aplicaciones que se están ejecutando.

También puede pulsar la *tecla de Windows* + <Tab> para abrir y desplazarse por las aplicaciones actuales.

¿Cómo puedo apagar el ordenador?

Pulse la *tecla de Windows* + <C>, haga clic en **Configuración** > **Encendido** y seleccione la acción que desea realizar. Si lo prefiere, desde el *Escritorio*, haga clic en el **Botón de encendido de Acer** y seleccione la acción que desea realizar.

¿Por qué hay una nueva interfaz?

La nueva interfaz para Windows 8 está diseñada para trabajar cómodamente con entradas táctiles. Las aplicaciones de la Windows Store utilizarán automáticamente la pantalla completa y no necesitarán cerrarse del modo tradicional. Las aplicaciones de la Windows Store se mostrarán en Inicio mediante iconos dinámicos.

¿Qué son los "iconos dinámicos"?

Los iconos dinámicos son similares a las miniaturas de las aplicaciones que se actualizarán con contenido nuevo siempre que esté conectado a Internet. Por ejemplo, podrá ver las actualizaciones del tiempo o los valores de bolsa sin tener que abrir la aplicación.

¿Cómo puedo desbloquear mi ordenador?

Pulse cualquier tecla y haga clic en el icono de una cuenta de usuario para desbloquear el ordenador. Si su cuenta está protegida mediante contraseña, deberá introducir dicha contraseña para continuar.

¿Cómo puedo personalizar mi ordenador?

Puede personalizar *Inicio* con diferentes imágenes de fondo o si lo prefiere, organizando los iconos de modo que se adapten a sus preferencias.

Para cambiar el fondo, pulse la *tecla de Windows* + <C> y haga clic en **Configuración** > **Cambiar configuración de PC** > **Personalizar**. Haga clic en la **pantalla de Inicio** en la parte superior de la página y seleccione un color y una imagen.

¿Cómo puedo mover iconos?

Haga clic durante varios segundos en un icono para seleccionarlo, después arrástrelo al lugar en *Inicio* donde quiere que aparezca. El resto de iconos se moverán para hacer sitio al icono en su nueva ubicación.

¿Puedo aumentar o reducir el tamaño de los iconos?

Haga clic con el botón derecho en un icono, después seleccione **Más pequeño** o **Más grande** en el menú que aparece en la parte inferior de la pantalla.

¿Cómo puedo personalizar la pantalla de bloqueo?

Puede personalizar la pantalla de bloqueo con una imagen diferente o permitir que ésta muestre rápidamente su estado y notificaciones según sus preferencias.

Para cambiar el fondo, pulse la *tecla de Windows* + <C> y haga clic en **Configuración** > **Cambiar configuración de PC** > **Personalizar**. Haga clic en **Pantalla de bloqueo** en la parte superior de la página y seleccione la imagen y aplicaciones que le gustaría ver en la pantalla de bloqueo.

¿Entonces cómo cierro una aplicación?

Mueva el cursor a la parte superior de la pantalla, y haga clic y arrastre la ventana hacia abajo para cerrar la aplicación.

Puede cerrar aplicaciones a partir de miniaturas en el borde izquierdo de la pantalla, haciendo clic con el botón derecho en la miniatura y seleccionando **Cerrar**.

¿Puedo cambiar la resolución de la pantalla?

En *Inicio*, escriba 'Panel de control' para abrir *Búsqueda* y mostrar los resultados; haga clic en **Panel de control** > **Ajustar resolución de pantalla**.

Quiero utilizar Windows del modo que solía hacerlo, ¡quiero recuperar mi escritorio habitual!

En *Inicio* haga clic en el icono **Escritorio** para ver un escritorio tradicional. En la barra de tareas, puede anclar las aplicaciones que utiliza con frecuencia para abrirlas fácilmente.

Si hace clic en una aplicación que no sea de la Windows Store, Windows abrirá automáticamente la aplicación utilizando el *Escritorio*.

¿Dónde están mis aplicaciones?

En *Inicio*, simplemente escriba el nombre de la aplicación que le gustaría abrir, y *Búsqueda* se abrirá automáticamente mostrando los resultados.

Para ver la lista completa de aplicaciones, pulse la barra espaciadora o la *tecla Menú* y haga clic en **Todas las aplicaciones**.

¿Cómo puedo hacer que una aplicación aparezca en Inicio?

Si está en *Todas las aplicaciones* y quiere que una aplicación aparezca en *Inicio*, puede seleccionar la aplicación y hacer clic con el botón derecho en ella. Seleccione **Anclar a Inicio** desde el menú que aparece en la parte inferior de la pantalla.

¿Cómo puedo eliminar un icono de Inicio?

Haga clic con el botón derecho en el icono y después, seleccione **Desanclar de Inicio** en el menú que aparece en la parte inferior de la pantalla.

¿Cómo puedo hacer que una aplicación aparezca en la barra de tareas del Escritorio?

Si está en *Todas las aplicaciones* y quiere que una aplicación aparezca en la barra de tareas en el *Escritorio*, puede seleccionar la aplicación y hacer clic con el botón derecho en ella. Seleccione **Anclar a barra de tareas** desde el menú que aparece en la parte inferior de la pantalla.

¿Cómo puedo instalar aplicaciones?

Puede descargar aplicaciones de Windows Store desde la *Store*. Para ello, debe tener un Id. de Microsoft que le permita comprar y descargar aplicaciones desde la *Store*.

¿No consigo encontrar aplicaciones como Notepad o Paint! ¿Dónde están?

En *Inicio* solo necesita escribir el nombre de la aplicación que está buscando para que se abra la *Búsqueda* y muestre los resultados. Si lo prefiere, abra *Todas las aplicaciones* y desplácese a "Accesorios de Windows" donde podrá ver el listado de programas heredados.

¿Qué significa el Id. de Microsoft (cuenta)?

Una cuenta de Microsoft es una dirección de correo electrónico y una contraseña que se utiliza para acceder a Windows. El usuario puede utilizar cualquier dirección de correo electrónico, aunque es preferible elegir la que ya utilice para comunicarse con sus amigos y para acceder a los sitios web favoritos. Cuando inicie sesión en su PC, a través de una cuenta de Microsoft, conectará su PC con otras personas, archivos y dispositivos que puedan interesarle.

¿Necesito uno?

El Id. de Windows es necesario para poder utilizar Windows 8. Además, simplifica todo ya que le permite sincronizar datos entre diferentes equipos a los que accede con dicho Id. de Microsoft.

¿Cómo consigo uno?

Si ya ha instalado Windows 8 y aún no ha accedido con una cuenta de Microsoft o no dispone aún de una cuenta de Microsoft y quiere obtener una, pulse la *tecla de Windows* + <C> y haga clic en **Configuración > Cambiar configuración de PC > Usuarios > Cambiar a cuenta de Microsoft**, y siga las indicaciones en pantalla.

¿Cómo puedo añadir un favorito a Internet Explorer?

Internet Explorer 10 no tiene favoritos tradicionales, en su lugar puede anclar accesos directos a *Inicio*. Una vez que tenga la página abierta, haga clic con el botón derecho en cualquier parte de ésta para abrir el menú en la parte inferior de la pantalla. Haga clic en **Anclar a Inicio**.

¿Cómo puedo comprobar las actualizaciones de Windows?

Pulse la *tecla de Windows* + <C> y haga clic en **Configuración > Cambiar configuración de PC > Actualizaciones de Windows**. Haga clic en **Comprobar actualizaciones ahora**.

¿Dónde puedo conseguir más información?

Para más información, visite:

- Tutoriales de Windows 8: www.acer.com/windows8-tutorial
- Preguntas más frecuentes de asistencia: www.acer.com/support

AVISOS DE SEGURIDAD Y NORMAS

DECLARACIÓN DE LA FCC

Este dispositivo ha sido probado y se ha verificado que cumple con los límites para un dispositivo digital de Clase B, de acuerdo con la Parte 15 de las Reglamentaciones de la FCC. Dichos límites se han establecido para proporcionar una protección razonable frente a las interferencias perjudiciales causadas por la instalación de la unidad en un domicilio privado. Este equipo genera, utiliza, y puede radiar energía de radiofrecuencia y, de no ser instalado y utilizado de acuerdo con las instrucciones, puede causar interferencias perjudiciales con las comunicaciones por radio.

Sin embargo, no hay garantía alguna de que no haya interferencias en una instalación en particular. Si este equipo causa interferencia con la recepción de radio o televisión, lo cual puede determinarse apagando y volviendo a encender el equipo, aconsejamos al usuario que trate de corregir la interferencia utilizando uno de los siguientes procedimientos:

- Cambiar la orientación o la ubicación de la antena receptora.
- Aumente la separación entre el equipo y el receptor.
- Conecte el equipo a una toma de corriente que forme parte de un circuito diferente del circuito al cual esté conectado el receptor.
- Consulte al representante o a un técnico de radio/televisión para obtener ayuda.

Aviso: cables blindados

Todas las conexiones a otros dispositivos informáticos deben efectuarse utilizando cables blindados para mantener los requisitos de las normas de la FCC.

AVISO: DISPOSITIVOS PERIFÉRICOS

Solamente los dispositivos periféricos (dispositivos de entrada/salida, terminales, impresoras, etc.) certificados, que cumplan con los límites de la Clase B, pueden conectarse a este equipo. El funcionamiento con periféricos no certificados puede causar interferencia con la recepción de radio y TV.

Precaución: Los cambios o modificaciones no aprobados expresamente por el fabricante pueden invalidar la autorización del usuario para utilizar este ordenador, concedida por la Federal Communications Commission (Comisión Federal de Comunicaciones).

AVISO PARA CANADÁ

Este aparato digital de Clase B cumple la norma canadiense ICES-003.

Remarque à l'intention des utilisateurs canadiens

Cet appareil numérique de la classe B est conforme a la norme NMB-003 du Canada.

DE CONFORMIDAD CON LA CERTIFICACIÓN REGULADORA RUSA



ME61

DECLARACIÓN DE PÍXELES DE LA UNIDAD LCD

La unidad LCD está fabricada con técnicas de fabricación de alta precisión. Sin embargo, es posible que algunos píxeles fallen o se muestren como puntos negros o rojos. Esto no afecta a la imagen grabada y no constituye un fallo de funcionamiento.

AVISOS SOBRE NORMAS APLICABLES A DISPOSITIVOS DE RADIO

Nota: La siguiente información reglamentaria se aplica únicamente a modelos con LAN inalámbrica y/o Bluetooth.

Para impedir interferencias de radio a los servicios con licencia, este dispositivo ha sido diseñado para ser utilizado en interiores.

Este producto cumple con las normas de seguridad y de radiofrecuencia de cualquier país o región en el cual se haya aprobado el uso inalámbrico. Dependiendo de la configuración, este producto puede o no incorporar dispositivos de radio inalámbricos (como módulos de red inalámbrica y/o Bluetooth). La información que aparece a continuación se aplica a los productos con dichos dispositivos.

Declaración de conformidad para países de la UE

Por la presente, Acer declara que este equipo cumple con los requisitos básicos y otras disposiciones relevantes de la Directiva 1999/5/CE.

Canales de operación inalámbrica para diferentes dominios

Norteamérica	2,412-2,462 GHz	Ch01 hasta Ch11
Japón	2,412-2,484 GHz	Ch01 hasta Ch14
Europa ETSI	2,412-2,472 GHz	Ch01 hasta Ch13

Francia: Bandas de frecuencia inalámbrica restringidas

Algunas áreas de Francia tienen una banda de frecuencia restringida. La potencia del peor máximo caso autorizado en interiores es:

- 10 mW para la banda completa de 2,4 GHz (2400 MHz - 2483,5 MHz)
- 100 mW para frecuencias entre 2446,5 MHz y 2483,5 MHz

Nota: *Canales del 10 al 13 inclusive operan en la banda de 2446,6 MHz a 2483,5 MHz.*

Hay pocas posibilidades para uso en exteriores: En una propiedad privada o en la propiedad privada de personas públicas, su uso está sujeto a un procedimiento de autorización preliminar por el Ministerio de Defensa, con una potencia máxima autorizada de 100 mW en la banda de 2446,5 MHz a 2483,5 MHz. Su uso en exteriores en propiedad pública no está permitido.

En los departamentos listados abajo, para la banda completa de 2,4 GHz:

- La potencia máxima autorizada en interiores es 100 mW
- La potencia máxima autorizada en exteriores es 10 mW

Los departamentos en los que el uso de la banda de 2400 - 2483,5 MHz está permitido con un PIRE de menos de 100 mW en interiores y menos de 10 mW en exteriores:

01 Ain Orientales	25 Doubs	59 Nord	71 Saone et Loire
02 Aisne	26 Drome	60 Oise	75 Paris
03 Allier	32 Gers	61 Orne	82 Tarn et Garonne
05 Hautes Alpes	36 Indre	63 Puy Du Dome	84 Vaucluse
08 Ardennes	37 Indre et Loire	64 Pyrenees	88 Vosges
09 Ariège	41 Loir et Cher	Atlantique	89 Yonne
11 Aude	45 Loret	66 Pyrenees	90 Territoire de
12 Aveyron	50 Manche	67 Bas Rhin	Belfort
16 Charente	55 Meuse	68 Haut Rhin	94 Val de Marne
24 Dordogne	58 Nievre	70 Haute Saone	

Este requerimiento probablemente cambie en el tiempo, permitiéndole usar su tarjeta de LAN inalámbrico en más áreas dentro de Francia.

Por favor revise con ART la información más reciente (www.art-telecom.fr).

Nota: Su tarjeta WLAN transmite menos de 100 mW, pero más de 10 mW.

Lista de códigos nacionales

Este equipo puede utilizarse en los siguientes países:

País	ISO 3166 Código de 2 letras	País	ISO 3166 Código de 2 letras
Austria	AT	Malta	MT
Bélgica	BE	Holanda	NT
Chipre	CY	Polonia	PL
República Checa	CZ	Portugal	PT
Dinamarca	DK	Eslovaquia	SK
Estonia	EE	Eslovenia	SL
Finlandia	FI	España	ES
Francia	FR	Suecia	SE
Alemania	DE	Reino Unido	GB
Grecia	GR	Islandia	IS
Hungría	HU	Liechtenstein	LI
Irlanda	IE	Noruega	NO
Italia	IT	Suiza	CH
Letonia	LV	Bulgaria	BG
Lituania	LT	Rumanía	RO
Luxemburgo	LU	Turquía	TR

CANADÁ - DISPOSITIVOS DE RADIOCOMUNICACIÓN DE BAJA POTENCIA EXENTOS DE LICENCIA (RSS-210)

Exposición de las personas a campos de radiofrecuencia (RSS-102)

El equipo utiliza antenas integrales de baja ganancia cuyo campo de radiofrecuencia está dentro de los límites establecidos por el Organismo de sanidad canadiense (Health Canada) para la población general; consulte el Safety Code 6 que encontrará en el sitio web del Organismo de sanidad canadiense (Health Canada) en www.hc-sc.gc.ca/rpb.

Este dispositivo cumple con la norma RSS210 de Industry Canada.

Este aparato digital de Clase B cumple con las normas canadienses ICES-003, versión 4, y RSS-210, n° 4 (dic 2000) y n° 5 (nov 2001).

"Para evitar interferencias de radio respecto del servicio bajo licencia, este dispositivo está diseñado para ser utilizado en interiores y lejos de ventanas, con el fin de proporcionar la máxima protección. Los equipos (o sus antenas de transmisión) instalados en el exterior están sujetos a licencia."

Cet appareil numérique de la classe B est conforme à la norme NMB-003, No. 4, et CNR-210, No 4 (Dec 2000) et No 5 (Nov 2001).

« Pour empêcher que cet appareil cause du brouillage au service faisant l'objet d'une licence, il doit être utilisé à l'intérieur et devrait être placé loin des fenêtres afin de fournir un écran de blindage maximal. Si le matériel (ou son antenne d'émission) est installé à l'extérieur, il doit faire l'objet d'une licence.

Precaución: Cuando se utilice una LAN inalámbrica IEEE 802.11a, este producto está limitado al uso en interiores, ya que solo funciona en un rango de frecuencia de 5,15 a 5,25 GHz. Industry Canada exige que este producto se utilice en interiores para el rango de frecuencia de 5,15 a 5,25 GHz con el fin de reducir posibles interferencias dañinas en los sistemas de satélite móvil de canal común. El radar de alta potencia está asignado como usuario primario de las bandas de 5,25 a 5,35 GHz y de 5,65 a 5,85 GHz. Estas estaciones de radar pueden causar interferencias y/o dañar este dispositivo.

La ganancia de antena máxima permitida para el uso con este dispositivo es de 6dBi para cumplir el límite E.I.R.P para el rango de frecuencias de 5,25 a 5,35 y de 5,725 a 5,85 GHz en el funcionamiento punto a punto.

Requisito de seguridad de la FCC relativo a la radiofrecuencia

La potencia de salida radiada por la tarjeta PCI LAN Mini inalámbrica y la tarjeta Bluetooth está muy por debajo de los límites de exposición a radiofrecuencia de la FCC. Sin embargo, el equipo se debe utilizar de forma que se minimice el posible contacto humano durante el funcionamiento normal de la siguiente manera:

1. Los usuarios deben seguir las instrucciones de seguridad sobre radiofrecuencia en los dispositivos con opción inalámbrica incluidas en el manual de usuario de cada dispositivo con opción de radiofrecuencia.

Precaución: Para cumplir los requisitos de exposición a radiofrecuencia de la FCC, la distancia de separación entre la antena de la tarjeta PCI LAN Mini inalámbrica integrada en la parte de la pantalla y el cuerpo de cualquier persona debe ser de al menos 20 cm (8 pulgadas).

Nota: El adaptador Mini PCI inalámbrico implementa la función de diversidad de transmisión. La función no emite señales de radiofrecuencia al mismo tiempo desde ambas antenas. Una de las antenas se selecciona automáticamente o manualmente (por el usuario) para garantizar una buena calidad de comunicación por radio.

1. Este dispositivo está limitado al uso en interiores, ya que solo funciona en un rango de frecuencia de 5,15 a 5,25 GHz. La FCC exige que este producto se utilice en interiores para el rango de frecuencia de 5,15 a 5,25 GHz con el fin de reducir posibles interferencias dañinas en los sistemas de satélite móvil de canal común.
2. El radar de alta potencia está asignado como usuario primario de las bandas de 5,25 a 5,35 GHz y de 5,65 a 5,85 GHz. Estas estaciones de radar pueden causar interferencias y/o dañar este dispositivo.

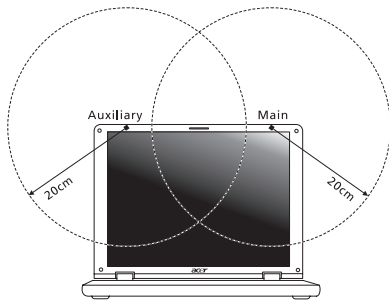

3. Una instalación inadecuada o un uso no autorizado pueden causar interferencias dañinas para las comunicaciones por radio. Además, cualquier manipulación de la antena interna anulará la certificación de la FCC y su garantía.

CANADÁ - DISPOSITIVOS DE RADIOCOMUNICACIÓN DE BAJA POTENCIA EXENTOS DE LICENCIA (RSS-210)

Exposición de las personas a campos de radiofrecuencia (RSS-102)

El equipo utiliza antenas integrales de baja ganancia cuyo campo de radiofrecuencia está dentro de los límites establecidos por el Organismo de sanidad canadiense (Health Canada) para la población general; consulte el Safety Code 6 que encontrará en el sitio web del Organismo de sanidad canadiense (Health Canada) en www.hc-sc.gc.ca/rpb.

Este dispositivo cumple con la norma RSS210 de Industry Canada.

Este aparato digital de Clase B cumple con las normas canadienses ICES-003, versión 4, y RSS-210, n° 4 (dic 2000) y n° 5 (nov 2001).

"Para evitar interferencias de radio respecto del servicio bajo licencia, este dispositivo está diseñado para ser utilizado en interiores y lejos de ventanas, con el fin de proporcionar la máxima protección. Los equipos (o sus antenas de transmisión) instalados en el exterior están sujetos a licencia."

Cet appareil numérique de la classe B est conforme à la norme NMB-003, No. 4, et CNR-210, No 4 (Dec 2000) et No 5 (Nov 2001).

« Pour empêcher que cet appareil cause du brouillage au service faisant l'objet d'une licence, il doit être utilisé à l'intérieur et devrait être placé loin des fenêtres afin de fournir un écran de blindage maximal. Si le matériel (ou son antenne d'émission) est installé à l'extérieur, il doit faire l'objet d'une licence.

Precaución: Cuando se utilice una LAN inalámbrica IEEE 802.11a, este producto está limitado al uso en interiores, ya que solo funciona en un rango de frecuencia de 5,15 a 5,25 GHz. Industry Canada exige que este producto se utilice en interiores para el rango de frecuencia de 5,15 a 5,25 GHz con el fin de reducir posibles interferencias dañinas en los sistemas de satélite móvil de canal común. El radar de alta potencia está asignado como usuario primario de las bandas de 5,25 a 5,35 GHz y de 5,65 a 5,85 GHz. Estas estaciones de radar pueden causar interferencias y/o dañar este dispositivo.

La ganancia de antena máxima permitida para el uso con este dispositivo es de 6dBi para cumplir el límite E.I.R.P para el rango de frecuencias de 5,25 a 5,35 y de 5,725 a 5,85 GHz en el funcionamiento punto a punto.

Acer Aspire M5-481

Manual do Utilizador



© 2012 Todos os Direitos Reservados
Manual do Utilizador Acer Aspire M5-481
Edição Original: 01/2013

Número de Modelo: _____

Número de Série: _____

Data de Compra: _____

Local de Aquisição: _____

CONTEÚDO

Segurança e conforto	5	Criar cópia de segurança de controladores e de aplicações.....	45
Primeiro que tudo	19	Recuperar o sistema	47
Os seus manuais	19	Reinstalar controladores e aplicações	48
Cuidados básicos e sugestões para utilizar o computador	20	Regressar a uma captura de sistema anterior	51
Ligar e desligar o computador	20	Repor o sistema para o estado de fábrica	52
Cuidados a ter com o computador	20	Recuperar a partir do Windows.....	53
Cuidar do adaptador de corrente alternada.....	21	Recuperar a partir da cópia de segurança de recuperação	57
Para limpar e fazer a manutenção.....	22		
Visita guiada ao seu computador portátil Acer	23	Acer clear.fi	61
Vista do ecrã	24	Navegar em multimédia e fotos.....	61
Vista do teclado.....	26	Ficheiros partilhados	62
Visão traseira	27	Quais dispositivos são compatíveis?	63
Informações sobre USB 3.0.....	28	Reproduzir noutro dispositivo.....	63
Vista esquerda	29	Gestão de energia	65
Vista direita	30	Acer Green Instant On.....	65
Vista da base	31	Poupar energia.....	66
Utilizar o teclado	32	Bateria	69
Teclas de bloqueio e teclado numérico integrado	32	Características da Bateria	69
Teclas de atalho.....	34	Carregar a bateria	69
Teclas Windows	36	Optimização da vida da bateria.....	71
Teclado táctil	37	Verificação da carga da bateria	72
Princípios fundamentais do teclado táctil.....	37	Advertência de baixa carga da bateria.....	72
Gestos do teclado táctil.....	38	Viajar com o seu computador	73
Recuperação	40	Desligar do ambiente de trabalho.....	73
Criar uma cópia de segurança de recuperação	41	Transporte	73
		Preparação do computador.....	74
		O que levar para as reuniões.....	74
		Levar o computador para casa.....	75
		Preparação do computador.....	75

O que levar consigo	76	Reprodução de filmes em DVD	98
Considerações especiais	76	Utilitário BIOS	99
Montar um escritório em casa	77	Sequência de inicialização	99
Viajar com o computador	77	Definir palavras-passe	99
Preparação do computador	77	Perguntas frequentes	100
O que levar consigo	77	Pedir assistência	103
Considerações especiais	78	Resolução de problemas	105
Viajar no estrangeiro com o computador	78	Sugestões para a resolução de	
Preparação do computador	78	problemas	105
O que levar consigo	78	Mensagens de erro	105
Considerações especiais	79	Dicas e sugestões para usar o	
Segurança do computador	80	Windows 8	107
Utilização de palavras-passe	80	Existem três conceitos que deverá ter	
Introduzir palavras-passe	81	em mente	107
Acer Theft Shield	82	Como acedo a atalhos?	107
Usar o Acer Theft Shield	84	Como acedo a Iniciar?	107
Gerais	84	Como salto entre aplicações?	108
Definições	85	Como desligo o meu computador?	108
Ligar a uma rede	86	Porque existe uma nova interface?	108
Função de rede incorporada	86	Como desbloqueio o meu	
Redes sem fios	87	computador?	109
Ligar à Internet	87	Como personalizo o meu computador? ..	109
Acer Instant Connect	87	Quero usar o Windows da forma que	
Acer Instant Update	87	estava habituado - quer o ambiente	
Redes sem fios	88	de trabalho de volta!	110
Quais são os benefícios de uma rede		Onde estão as minhas aplicações?	111
sem fios?	88	O que é um ID Microsoft (conta)?	112
Componentes de uma LAN sem fios	89	Como adiciono um favorito ao Internet	
Usar a ligação Bluetooth	90	Explorer?	113
Ativar e desativar o Bluetooth	90	Como verifico a existência de	
Adicionar um dispositivo Bluetooth	92	atualizações Windows?	113
HDMI	96	Onde posso obter mais informações? ...	113
Universal Serial Bus (USB)	97	Avisos de segurança e	
		regulamentações	114

SEGURANÇA E CONFORTO

INSTRUÇÕES DE SEGURANÇA

Leia este manual com atenção. Guarde este documento para futuras consultas. Siga todas as advertências e instruções marcadas no produto.

Desligar o produto antes de limpar

Desligue este produto da tomada de parede antes de limpá-lo. Não use produtos de limpeza líquidos nem aerossóis. Para limpeza, utilize um tecido humedecido com água.

AVISOS

Aceder aos cabos de alimentação:

Certifique-se de que a tomada em que conecta o cabo seja de fácil acesso e localizada o mais próximo possível do operador do equipamento. Quando precisar desconectar a alimentação do equipamento, certifique-se de retirar o cabo da tomada elétrica.

Desligar a fonte de alimentação

Siga as seguintes orientações ao conectar e desconectar o aparelho na fonte de alimentação:

Instale a fonte de alimentação antes de conectar o cabo de alimentação à tomada CA.

Desconecte o cabo de alimentação antes de remover a fonte de alimentação do computador.

Se o sistema tiver várias fontes de alimentação, desconecte a alimentação do sistema retirando todos os cabos de alimentação das respectivas fontes.

Utilizar energia eléctrica

- Este produto deve ser alimentado com o tipo de alimentação eléctrica discriminado na etiqueta de marcação. Se não tiver certeza do tipo de alimentação disponível, consulte o revendedor ou a companhia de energia eléctrica local.

- Não permita que nada se apoie no cabo de alimentação. Não coloque este produto onde outras pessoas possam calcar o cabo.
- Ao usar uma extensão eléctrica com este produto, certifique-se de que a amperagem total dos equipamentos ligados não excede a tensão nominal da extensão. Certifique-se também de que a tensão total de todos os produtos ligados à tomada da parede não excede a tensão do fusível.
- Não ligue demasiados dispositivos a uma só tomada eléctrica, extensão eléctrica ou tomada eléctrica múltipla, pois poderá provocar uma sobrecarga. A carga total do sistema não deve ultrapassar 80% da taxa do circuito de derivação. Ao utilizar uma extensão eléctrica, a carga não deve ultrapassar 80% da potência de entrada da extensão.
- O adaptador de CA deste aparelho está equipado com uma ficha tripolar com condutor de terra. A ficha encaixa apenas em tomadas de electricidade ligadas à terra. Certifique-se de que a tomada de electricidade está ligada à terra de forma adequada antes de inserir a ficha do adaptador de CA. Não insira a ficha numa tomada de electricidade não ligada à terra. Consulte o seu electricista para obter informações mais detalhadas.
- ***Aviso! O pino de ligação à terra é uma característica de segurança. Utilizar uma tomada eléctrica que não tenha uma ligação de terra adequada poderá resultar em choque eléctrico e/ou ferimentos pessoais.***
- ***Nota: O pino de ligação à massa proporciona também boa protecção em relação a ruídos inesperados provocados por dispositivos eléctricos próximos que possam interferir com o desempenho deste aparelho.***
- O sistema pode ser alimentado através de uma série de voltagens; 100 a 120 ou 220 a 240 V CA. O cabo de alimentação incluído no sistema cumpre os requisitos para uso no país/região onde o sistema foi adquirido. Os cabos de alimentação para uso noutros países/regiões terão de cumprir os requisitos para esse país/região. Para mais informações sobre requisitos dos cabos de alimentação, contacte um revendedor ou fornecedor de serviços autorizado.

Proteger os ouvidos

- **Atenção:** *possibilidade de perda de audição permanente caso se utilizem auriculares ou auscultadores com um volume alto por longos períodos de tempo.*



Para proteger os seus ouvidos, siga as instruções em baixo.

- Aumente o volume gradualmente até obter um nível de som claro e confortável.
- Não aumente o nível de volume quando já tiver obtido um nível confortável.
- Não ouça música muito alta por longos períodos de tempo.
- Não aumente o volume de som de forma a disfarçar o ruído ambiente.
- Diminua o volume se não conseguir ouvir as pessoas a falarem consigo.

Protecções plásticas incluídas

- **Nota:** *As informações desta secção podem não aplicar-se ao seu computador.*

O seu computador foi enviado com uma protecção plástica instalada nas ranhuras de cartões. Elas protegem as ranhuras não usadas contra poeira, objectos metálicos e outras partículas. Guarde as protecções para usar quando não houver cartões nas ranhuras.

Gerais

- Não utilize este produto perto de água.
- Não coloque este produto sobre um carrinho, uma bancada ou uma mesa instável. Se o produto cair, este pode ficar seriamente danificado.
- As ranhuras e aberturas existentes servem para ventilação; para assegurar o bom funcionamento do produto e para evitar o seu sobreaquecimento, estas aberturas não devem ser bloqueadas ou cobertas. As aberturas nunca devem ser bloqueadas pela colocação do produto sobre uma cama, um sofá, um tapete ou sobre qualquer outra superfície do género. Este produto nunca deve ser colocado perto ou sobre um radiador ou saída de ar quente, ou numa instalação embutida a não ser que seja fornecida a ventilação adequada.

- Nunca introduza qualquer tipo de objectos neste produto através das ranhuras da caixa, uma vez que poderão tocar em pontos de voltagem perigosos ou provocar curto circuitos que podem resultar em incêndio ou em choques eléctricos. Nunca derrame qualquer tipo de líquido sobre o produto.
- Para evitar danos ao nível dos componentes internos e para evitar a fuga de líquido da bateria, não coloque o produto sobre superfícies que vibrem.
- Nunca use em condições esportivas, de exercício ou vibratórias, o que provavelmente causará curtos-circuitos inesperados ou danos aos dispositivos do rotor, HDD, unidade óptica e até mesmo exposição ao risco da bateria de lítio.
- A superfície inferior, as áreas em torno das aberturas de ventilação e o adaptador CA podem aquecer. Para evitar danos pessoais, certifique-se que não entram em contacto com a sua pele ou corpo.
- O seu dispositivo e respectivos acessórios podem conter componentes pequenos. Mantenha-os fora do alcance de crianças pequenas.

Assistência ao produto:

Não tente reparar este produto por si próprio, pois a abertura ou a remoção das tampas podem expô-lo a pontos de tensão perigosa ou outros riscos. Todos os serviços de assistência devem ser prestados por pessoal técnico qualificado.

Desligue este produto da tomada eléctrica e entregue-o a pessoal de assistência qualificado, nas seguintes condições:

- Quando a ficha ou o cabo de alimentação estiver danificado ou descarnado.
- Se algum líquido entrar no produto.
- Se o produto for exposto à chuva ou água.
- Se o produto cair ou o seu exterior tiver sido danificado.
- Se o produto demonstrar uma perda de desempenho, indicando a necessidade de reparo.
- Se o produto não funcionar normalmente quando as instruções de utilização forem seguidas.

- **Nota:** *Ajuste apenas os controlos que estão descritos nas instruções de utilização, uma vez que o ajuste incorrecto de outros controlos pode provocar danos que exijam trabalho especializado por parte de um técnico qualificado para restaurar a condição normal do produto.*

Sugestões para utilização segura da bateria

Este computador utiliza uma bateria de iões de lítio. Não utilize este dispositivo em locais húmidos, molhado ou corrosivo. Não coloque, armazene ou deixe o seu produto numa ou perto de uma fonte de calor, num local de altas temperaturas, em locais de forte exposição solar, num forno microondas ou num contentor pressurizado, e não o exponha a temperaturas acima dos 60°C (140°F). O não seguir estas instruções pode provocar uma fuga de ácido na bateria, fique quente, expluda ou incendeie e provoque ferimentos e/ou danos.

Não perfure, abra ou desmonte a bateria. Se a bateria tiver fugas, e tocar nos líquidos que saíram da bateria, passe por água abundante e procure assistência médica.

Por razões de segurança, e para prolongar a duração da bateria, a carga da bateria não deve ser efectuada a temperaturas abaixo dos 0° C (32°F) ou acima dos 40° C (104° F).

Uma bateria nova apenas atinge o seu pico em termos de desempenho após dois ou três ciclos de carregamento completos. A bateria pode ser carregada e descarregada centenas de vezes, mas vai eventualmente perdendo a capacidade. Quando o tempo de funcionamento se tornar notoriamente mais curto que o normal, compre uma bateria nova. Utilize apenas as baterias aprovadas, e carregue a sua bateria apenas com carregadores aprovados para este dispositivo.

Utiliza as baterias apenas para os fins adequados. Nunca utilize um carregador ou bateria que esteja avariado. Não faça curto circuito à bateria. Pode ocorrer um curto circuito accidental quando um objecto metálico, tal como uma moeda, clipe ou caneta, provocam uma ligação directa dos terminais positivo (+) e negativo (-) da bateria. (Parecem faixas metálicas na bateria.) Isto pode acontecer, por exemplo, quando transporta uma bateria suplente o seu bolso ou saco. O curto circuitar os terminais pode danificar a bateria ou o objecto de ligação.

A capacidade e duração da bateria serão diminuídas se a bateria for deixada em locais quentes ou frios, tais como num carro fechado no Verão ou no Inverno. Tente sempre manter a bateria em temperaturas entre 15°C e 25°C (59°F e 77°F). Um dispositivo com uma bateria fria ou quente pode não funcionar temporariamente, mesmo que a bateria esteja completamente carregada. O desempenho da bateria é especialmente limitado em temperaturas muito abaixo do zero.

Não coloque as baterias no lume, uma vez que podem explodir. As baterias também podem explodir se danificadas. Elimine as baterias de acordo com as normas locais. Recicle sempre que possível. Não as coloque no lixo doméstico.

- **Nota:** Consulte www.acer.com para documentação sobre envio de baterias.

Substituição da bateria

A série de computadores portáteis utiliza baterias de lítio. Substitua a bateria por uma outra de tipo equivalente à fornecida juntamente com o produto. A utilização de uma bateria de tipo diferente poderá resultar em incêndio ou explosão.

- **Aviso! As baterias podem explodir se não forem manuseadas adequadamente. Não as desmonte nem as deite no fogo. Mantenha fora do alcance das crianças. Deite fora as baterias usadas cumprindo as regulamentações locais.**

INTERFERÊNCIA DA FREQUÊNCIA DE RÁDIO

- **Aviso! Por razões de segurança, desligue todos os dispositivos de transmissão de rádio ou sem fio ao usar seu laptop nas seguintes condições. Esses dispositivos podem incluir, mas não se limitam a: LAN sem fio (WLAN), Bluetooth e/ou 3G.**

Lembre-se de seguir todos os regulamentos especiais em vigor em qualquer área e sempre desligue seu dispositivo quando seu uso for proibido ou quando puder causar interferência ou perigo. Use o dispositivo somente em suas posições normais de operação. Este dispositivo está em conformidade com as directrizes relativas à exposição à radiofrequência e tanto o dispositivo como a respectiva antena devem ser colocados a uma distância mínima de 1,5 centímetros do seu corpo. Não deve conter metal e você deve posicionar o dispositivo com a distância mencionada acima de seu

corpo. Para transmitir arquivos de dados ou mensagens com sucesso, este dispositivo requer uma conexão de boa qualidade com uma rede. Em alguns casos, a transmissão de arquivos de dados ou mensagens pode ser atrasada até que haja uma conexão disponível. Certifique-se de que as instruções quanto à distância de separação acima sejam seguidas até que a transmissão seja concluída. Algumas peças do dispositivo são magnéticas. Materiais metálicos podem ser atraídos para o dispositivo e pessoal com aparelhos auditivos não devem segurar o dispositivo próximo ao ouvido. Não coloque cartões de crédito ou outras mídias de armazenagem magnéticas próximas ao dispositivo porque as informações armazenadas nelas podem ser apagadas.

DISPOSITIVOS MÉDICOS

A operação de qualquer equipamento transmissor de rádio, incluindo telefone sem fio pode interferir no funcionamento de dispositivos médicos inadequadamente protegidos. Consulte um médico ou o fabricante do dispositivo para saber se eles são adequadamente blindados contra energia de RF externa ou se tiver alguma dúvida. Desligue seu dispositivo em instalações hospitalares quando algum regulamento válido para tais áreas instruí-lo a fazê-lo. Instalações hospitalares podem usar equipamentos sensíveis a transmissões externas de RF.

Marca-passos. Os fabricantes de marca-passos recomendam uma separação mínima de 15,3 centímetros (6 polegadas) entre os dispositivos sem fio e um marca-passo para evitar possíveis interferências. Essas recomendações são consistentes com as pesquisas independentes e as recomendações da Pesquisa de Tecnologia Sem Fio. As pessoas com pacemakers devem ter em conta o seguinte:

- Manter sempre o dispositivo a mais de 15,3 centímetros (6 polegadas) de distância do marca-passos.
- Não transportar o dispositivo junto ao pacemaker quando o dispositivo está ligado. Se suspeitar de alguma interferência, desligue o dispositivo e afaste-o de si.

Aparelhos auditivos. Alguns dispositivos digitais sem fio podem interferir em alguns aparelhos auditivos. Se ocorrer interferência, consulte seu provedor de serviços.

VEÍCULOS

Os sinais RF podem afetar negativamente sistemas eletrônicos protegidos ou instalados de modo inadequado e veículos automotores como sistemas eletrônicos de injeção de combustível, sistemas eletrônicos de frenagem antiderrapagem (antibloqueio), sistemas eletrônicos de controle de velocidade e air bags. Para obter mais informações, verifique com o fabricante ou o representante do veículo sobre qualquer equipamento que tenha sido acrescentado. Somente pessoas qualificadas devem fazer manutenção no dispositivo ou instalá-lo em um veículo. A manutenção ou instalação inadequada pode ser perigosa e pode invalidar qualquer garantia que se aplique ao dispositivo. Verifique regularmente se todos os equipamentos sem fio de seu veículo estão montados e operando corretamente. Não guarde nem transporte líquidos inflamáveis, gases ou materiais explosivos no mesmo compartimento que o dispositivo, seus componentes ou acessórios. Para veículos equipados com air bags, lembre-se que estes são inflados com muita força. Não coloque objetos, inclusive equipamentos sem fio portáteis ou instalados na área sobre o air bag ou na área de inflação do air bag. Se o equipamento sem fios instalado no veículo não estiver instalado de forma correcta e os air bags forem activados, tal poderá dar origem a ferimentos graves. O uso do dispositivo durante o voo em uma aeronave é proibido. Desligue seu dispositivo antes de embarcar na aeronave. O uso de dispositivos sem fio em aeronaves pode ser perigoso para o funcionamento do avião, para a rede de telefone sem fio e pode ser contra a lei.

AMBIENTES POTENCIALMENTE EXPLOSIVOS

Desligue o seu dispositivo em qualquer área com uma atmosfera potencialmente explosiva e obedeça a todos os sinais e instruções. As atmosferas potencialmente perigosas incluem áreas onde normalmente é aconselhado desligar o motor do veículo. As faíscas nessas áreas podem provocar uma explosão ou incêndio resultando ferimentos ou mesmo a morte. Desligue o seu portátil perto de bombas nos postos de abastecimento. Observe as restrições na utilização de equipamento rádio em locais de combustível, áreas de distribuição e armazenamento; instalações químicas, ou quando estão a decorrer operações de dinamitização. As áreas com atmosferas potencialmente explosivas estão normalmente, mas nem sempre, sinalizadas. Incluem abaixo dos cones

dos navios, instalações de transferência e armazenamento de químicos, veículos que utilizem gás de petróleo liquefeito (tal como o propano ou butano) e áreas onde os ar contém químicos ou partículas tais como grãos, poeira ou metais em pó. Não ligue o computador quando é proibida a utilização de telefones sem fios, ou quando poder causar interferências ou perigo.

CHAMADAS DE EMERGÊNCIA

- ***Aviso: Você não pode fazer chamadas de emergência através deste dispositivo. Para fazer uma chamada de emergência, você deve discar em seu telefone celular ou outro sistema de chamadas telefônicas.***

INSTRUÇÕES DE ELIMINAÇÃO

Não elimine este dispositivo electrónico deitando-o no contentor do lixo. Para minimizar a poluição e garantir a protecção global do ambiente, recicle este equipamento. Para mais informações relativas às regulamentações de resíduos de equipamento eléctrico e electrónico (WEEE) visite

www.acer-group.com/public/Sustainability/sustainability01.htm.



Aconselhamento relativo a mercúrio

Para projectores com lâmpadas ou produtos electrónicos contendo um monitor ou ecrã LCD/CRT retroiluminado não por LED: A(s) lâmpada(s) incluída neste produto contém mercúrio e deve ser reciclada ou destruída de acordo com as leis locais, estaduais ou federais.

Para mais informações contacte a Aliança das Indústrias Electrónicas em www.eiae.org. Para obter mais informações acerca de eliminação de lâmpadas, consulte www.lamprecycle.org.



ENERGY STAR



ENERGY STAR

Os produtos Acer classificados com ENERGY STAR permitem-lhe poupar dinheiro reduzindo os custos energéticos e protegem o ambiente sem detrimento de funcionalidades ou capacidade desempenho. A Acer orgulha-se de oferecer aos seus clientes a marca ENERGY STAR.

O que é a ENERGY STAR?

Produtos com classificação ENERGY STAR utilizam menos energia e evitam a emissão de gases com efeitos de estufa, ao cumprir directrizes de eficiência energética estabelecidas pela Agência de Protecção Ambiental Norte-Americana. A Acer está empenhada em oferecer produtos e serviços pelo mundo inteiro que ajudam os clientes a poupar dinheiro, energia e a melhorar a qualidade do nosso ambiente. Quanto mais energia pouparmos através de uma maior eficácia energética, mais reduziremos os gases de estufa e os riscos de mudança climática. Para mais informações, consulte www.energystar.gov ou www.energystar.gov/powermanagement.

- **Nota:** *As informações desta secção podem não aplicar-se ao seu computador.*

Produtos classificados com a ENERGY STAR Acer:

- produzem menos calor e reduzem a carga de arrefecimento em climas mais quentes.
- automaticamente entram no modo “Suspensão de ecrã” e “Suspensão do computador” após 10 e 30 minutos de inactividade, respectivamente.
- despertam do modo de “Suspensão” se o teclado for pressionado ou o rato movido.
- poupam mais de 80% de energia no modo de “Suspensão”.

A ENERGY STAR e a marca ENERGY STAR são marcas registadas dos E.U.A.

SUGESTÕES E INFORMAÇÕES PARA UMA UTILIZAÇÃO CONFORTÁVEL

Após uso prolongado, os utilizadores de computadores podem queixar-se de fadiga ocular e dores de cabeça. Os utilizadores podem também sofrer lesões corporais como consequência da passagem de muitas horas seguidas em frente do computador. Longos períodos de trabalho, má postura, maus hábitos de trabalho, stress, condições inadequadas do local de trabalho, saúde pessoal e outros factores aumentam o risco de lesões corporais.

A utilização incorrecta do computador poderá ter como consequência a síndrome do canal cárpico, tendinite, tenossinovite ou outras perturbações músculo-esqueléticas. Os sintomas que se seguem poderão aparecer nas mãos, pulsos, braços, ombros, pescoço ou costas:

- Entorpecimento ou sensação de queimadura ou formigueiro.
- Dor contínua, sensibilidade ou fragilidade.
- Dor aguda, tumefacção ou latejamento.
- Rigidez ou tensão.
- Sensação localizada de frio ou fraqueza.

Se possui estes sintomas, ou qualquer outra sensação recorrente ou persistente de desconforto e/ou dor relacionada com a utilização do computador, consulte imediatamente um médico e informe o departamento de saúde e segurança da sua empresa.

A secção que se segue apresenta sugestões para uma utilização mais confortável do computador.

Encontrar a sua zona de conforto

Encontre a sua zona de conforto ajustando o ângulo de visão do monitor, utilizando um descanso para os pés ou elevando a altura do seu assento para obter o máximo conforto. Cumpra as seguintes sugestões:

- Não permaneça numa mesma posição por um período de tempo demasiado longo.
- Evite curvar-se para a frente e/ou inclinar-se para trás.

- Levante-se regularmente e ande para eliminar a tensão dos músculos das pernas.
- Faça pequenas pausas para relaxar o pescoço e os ombros.
- Evite fazer tensão nos músculos ou encolher os ombros.
- Posicione o monitor, o teclado e o rato de modo adequado e a uma distância confortável.
- Se olha para o monitor mais do que para documentos físicos, coloque o monitor no centro da sua mesa para minimizar o esforço no pescoço.

Cuidados a ter com a sua visão

A visualização prolongada, o uso de óculos ou lentes de contacto não adequados, o brilho intenso, a luz em demasia, os ecrãs mal iluminados, as letras demasiado pequenas e os monitores de baixo contraste podem provocar tensão ocular. As secções que se seguem fornecem sugestões sobre como reduzir a tensão ocular.

Olhos

- Descanse os seus olhos com frequência.
- Faça intervalos regulares para descansar a visão afastando o olhar do monitor e focando num ponto distante.
- Pisque os olhos com frequência para evitar que sequem.

Ecrã

- Mantenha o ecrã sempre limpo.
- Mantenha a sua cabeça a um nível mais alto do que a extremidade superior do ecrã, de modo a que os seus olhos apontem ligeiramente para baixo ao olhar para o meio do ecrã.
- Ajuste o nível de brilho e/ou contraste para um nível confortável de modo a melhorar a capacidade de leitura de texto e a claridade dos gráficos.
- Elimine o brilho excessivo e os reflexos:
colocando o ecrã de modo a que a parte lateral fique virada para a janela ou para a fonte de luz,
minimizando a luz ambiente através de cortinas, persianas ou venezianas,

utilizando uma luz de secretária,
mudando o ângulo de visão do ecrã,
utilizando um filtro de redução de brilho,
utilizando uma pala no ecrã, como um pedaço de cartão posicionado na extremidade superior dianteira do monitor

- Evite colocar o monitor num ângulo incómodo de visão.
- Evite olhar para fontes de luz intensas durante largos períodos de tempo.

Desenvolver bons hábitos de trabalho

Os seguintes hábitos de trabalho ajudam a tornar a utilização do computador mais relaxante e produtiva:

- Faça pequenos intervalos regulares.
- Execute alguns exercícios de alongamento.
- Respire ar fresco sempre que possível.
- Faça exercício regular e cuide da sua saúde física.
- ***Aviso! Não é recomendável a utilização do computador no sofá ou na cama. Se for inevitável, trabalhe apenas durante pequenos períodos, faça intervalos regulares e execute alguns exercícios de alongamento.***
- ***Nota: Para mais informações, consulte "Avisos de segurança e regulamentações" na página 114.***

PRECAUÇÕES A TER COM A UNIDADE ÓPTICA

- **Nota:** *As informações desta secção podem não aplicar-se ao seu computador.*

CUIDADO: Este aparelho contém um sistema laser e está classificado como um "PRODUTO LASER CLASSE 1". Caso tenha algum problema com este dispositivo, contacte o seu ponto de serviço AUTORIZADO mais próximo. Para evitar exposição directa ao feixe laser, não tente abrir a tampa.

CLASS 1 LASER PRODUCT

CAUTION: INVISIBLE LASER RADIATION WHEN OPEN. AVOID EXPOSURE TO BEAM.

APPAREIL A LASER DE CLASSE 1 PRODUIT

LASERATTENTION: RADIATION DU FAISCEAU LASER INVISIBLE EN CAS D'OUVERTURE. EVITER TOUTE EXPOSITION AUX RAYONS.

LUOKAN 1 LASERLAITE LASER KLASSE 1

VORSICHT: UNSICHTBARE LASERSTRAHLUNG, WENN ABDECKUNG GEÖFFNET NICHT DEM STRAHLL AUSSETZEN

PRODUCTO LÁSER DE LA CLASE I

ADVERTENCIA: RADIACIÓN LÁSER INVISIBLE AL SER ABIERTO. EVITE EXPONERSE A LOS RAYOS.

ADVARSEL: LASERSTRÅLING VED ÅBNING SE IKKE IND I STRÅLEN.

VARO! LAVATTAESSA OLET ALTTIINA LASERSÄTEILYLLE.

VARNING: LASERSTRÅLNING NÄR DENNA DEL ÄR ÖPPNAD ÄLÅ TUIJOTA SÄTEESEENSTIRRA EJ IN I STRÅLEN

VARNING: LASERSTRÅLNING NÄR DENNA DEL ÄR ÖPPNADSTIRRA EJ IN I STRÅLEN

ADVARSEL: LASERSTRÅLING NÄR DEKSEL ÅPNESSTIRR IKKE INN I STRÅLEN

- **Aviso!** **Por razões de segurança, não utilize peças incompatíveis ao adicionar ou mudar componentes. Consulte o seu revendedor para conhecer as opções de compra.**

PRIMEIRO QUE TUDO

Gostaríamos de lhe agradecer por ter escolhido um computador portátil Acer para preencher as suas necessidades de computador móvel.

Os seus manuais

Para o ajudar a usar o seu computador portátil Acer, preparámos uma série de manuais:

Antes de mais, o **cartaz de configuração** ajuda-o a iniciar e a configurar o seu computador.

O **Guia Rápido** apresenta as características e funções básicas do seu novo computador. Para mais detalhes sobre como o seu computador o pode ajudar a ser mais produtivo, consulte o **Manual do utilizador**. Esse manual contém informações pormenorizadas sobre temas como utilitários do sistema, recuperação de dados, opções de expansão e solução de problemas. Para além disso, contém regulamentações gerais e avisos de segurança para o seu portátil. Está disponível a partir do Ambiente de trabalho; faça duplo clique no ícone de Ajuda e clique em **Manual do utilizador** no menu que se abre.

Cuidados básicos e sugestões para utilizar o computador

Ligar e desligar o computador

Para desligar a alimentação, execute uma das seguintes acções:

- Utilize o comando de encerramento do Windows: Prima a *tecla Windows* + <C>, clique em **Definições** > **Energia** e depois clique em **Encerrar**.

Se tiver de desligar o computador por breves momentos, mas não o deseja encerrar totalmente, pode colocá-lo em *Hibernação* premindo o botão de energia.

Pode também colocar o computador em modo de Suspensão pressionando a tecla de atalho de Suspensão <Fn> + <F4>.

***Nota:** Se não for possível desligar o computador normalmente, prima e mantenha premido o botão de alimentação durante mais de quatro segundos para encerrar o computador. Se desligar o computador e pretender voltar a ligá-lo, espere pelo menos dois segundos antes de efectuar a ligação.*

Cuidados a ter com o computador

O seu computador terá uma longa vida útil se tiver os devidos cuidados.

- Não exponha o computador directamente à luz solar. Não coloque o computador próximo de fontes de calor, tais como radiadores.
- Não exponha as baterias a temperaturas inferiores a 0°C (32°F) ou superiores a 50°C (122°F).

- Não exponha o computador a campos magnéticos.
- Não exponha o computador à chuva ou humidade.
- Não entorne água ou qualquer outro líquido sobre o computador.
- Não submeta o computador a choques ou vibrações fortes.
- Não exponha o computador a poeiras ou impurezas.
- Nunca coloque objectos sobre o computador.
- Para evitar danificar o monitor, feche-o com cuidado.
- Nunca coloque o computador sobre superfícies irregulares.

Cuidar do adaptador de corrente alternada

Aqui encontrará algumas instruções relativas aos cuidados a ter com o adaptador de corrente alternada:

- Não ligue o adaptador a nenhum outro dispositivo.
- Não pise no cabo de alimentação nem coloque objectos pesados no mesmo. Com cuidado, encaminhe o cabo de alimentação, e todos os outros cabos, de forma a ficarem afastados de locais com tráfego de pessoas.
- Ao desligar o cabo de alimentação, não puxe pelo cabo mas sim pela ficha.
- A taxa de amperagem total do equipamento ligado não deve exceder a taxa de amperagem do cabo utilizado como extensão eléctrica. Além disso, a taxa de amperagem total de todo o equipamento ligado a uma única tomada de parede não deve exceder a tensão do fusível.

Para limpar e fazer a manutenção

A limpeza do computador deve obedecer aos seguintes passos:

1. Desligue o computador.
2. Desligue o adaptador de corrente alternada.
3. Utilize um pano macio humedecido com água. Não utilize produtos de limpeza líquidos ou em forma de aerossol.

Se surgir algum dos problemas aqui referidos:

- O computador caiu ou a estrutura foi danificada;
- O computador não funciona normalmente

Consulte "**Perguntas frequentes**" na página 100.

VISITA GUIADA AO SEU COMPUTADOR PORTÁTIL ACER

Após montar o computador tal como indicado na ilustração do cartaz, deixe-nos mostrar-lhe o seu novo computador computador Acer.





Aspire M5-481

Vista do ecrã



#	Ícone	Item	Descrição
1		Webcam	Câmara web para comunicações vídeo. <i>Uma luz junto da Webcam indica que a webcam está ativa.</i>
2		Ecrã	Emite imagem do computador.
3		Microfone	Microfone interno para gravação de som.

#	Ícone	Item	Descrição
4		Botão de energia	Liga e desliga o computador.
5		Indicador de alimentação	Indica o estado da alimentação do computador.
		Indicador da bateria	Indica o estado da bateria. A carregar: A luz é âmbar quando a bateria está a carregar. Totalmente carregado: A luz é azul.

Vista do teclado



#	Ícone	Item	Descrição
1		Teclado	Para introduzir informações no seu computador. <i>Ver "Utilizar o teclado" na página 32.</i> Precaução: Não utilize um protector de teclado ou capa similar uma vez que o teclado inclui entradas de ventilação para arrefecimento.
2		Teclado táctil	Dispositivo apontador sensível ao toque. <i>O painel táctil e botões de selecção formam uma única superfície.</i> <i>Prima firmemente a superfície do painel táctil para executar um clique esquerdo.</i> <i>Prima firmemente no canto inferior direito para executar um clique direito.</i>

Visão traseira

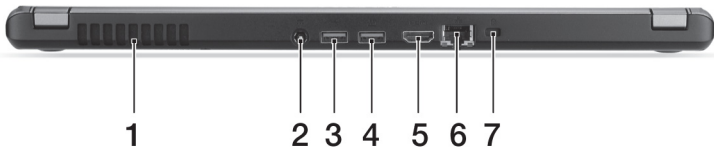

#	Ícone	Item	Descrição
1		Ventilação e ventoinha de arrefecimento	Permite ao computador manter-se fresco. <i>Não tape nem obstrua as aberturas.</i>
2		Tomada de entrada CC	Liga a um adaptador CA.
3		Porto USB	Liga a dispositivos USB. <i>Se uma porta for preta é compatível com USB 2.0, se for azul é também compatível com USB 3.0 (ver abaixo).</i>
4		Porta USB com carregamento em modo desligado	
5		Porto HDMI	Suporta ligações de vídeo digital de alta definição.
6		Entrada Ethernet (RJ-45)	Liga a uma rede Ethernet de base 10/100/1000.

#	Ícone	Item	Descrição
7		Ranhura para fecho Kensington	<p>Liga a um cadeado de segurança Kensington (ou compatível).</p> <p><i>Enrole o cabo de bloqueio de segurança do computador em torno de um objecto imóvel, como por exemplo uma mesa ou o puxador de uma gaveta fechada.</i></p> <p><i>Introduza o cabo de segurança na ranhura e rode a chave para proteger o bloqueio.</i></p> <p><i>Também estão disponíveis modelos sem chave.</i></p>

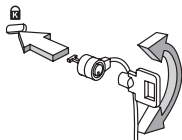

Informações sobre USB 3.0

- Compatível com dispositivos USB 3.0 e anteriores.
- Para melhor desempenho, utilize dispositivos com certificação USB 3.0.
- Definido pela especificação USB 3.0 (USB SuperSpeed).

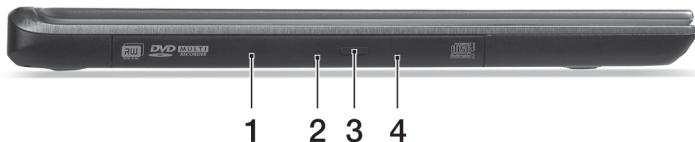

Vista esquerda



#	Ícone	Item	Descrição
1		Unidade óptica	Unidade óptica interna; aceita CDs ou DVDs.
2		Indicador de acesso do disco óptico	Acende quando a unidade óptica está activa.
3		Botão de ejeção da unidade óptica	Ejecta o disco óptico da unidade.
4		Furo de ejeção de emergência	Ejecta o tabuleiro da unidade óptica quando o computador está desligado. <i>Introduza, com cuidado, um clip endireitado para ejectar o tabuleiro da unidade óptica.</i>

Vista direita



#	Ícone	Item	Descrição
1		Leitor de cartões 2 em 1	Aceita um cartão Secure Digital (SD ou SDHC) ou um MultiMediaCard (MMC). Nota: Para remover o cartão basta puxá-lo da ranhura.
2		Tomada de auriculares/ altifalante	Liga a dispositivos áudio (por ex. colunas, auscultadores) ou auriculares com microfone.

Vista da base

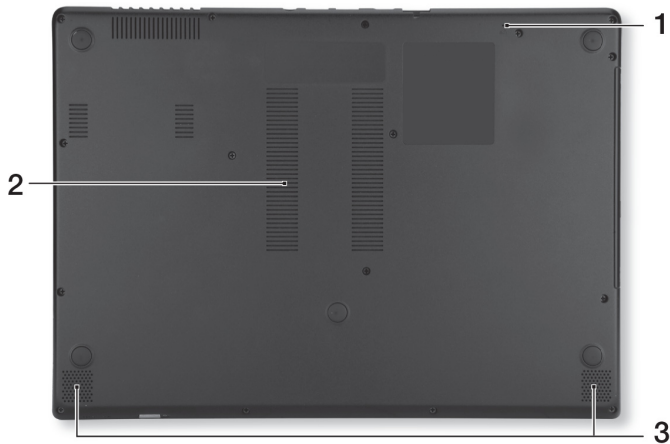

#	Ícone	Item	Descrição
1		Orifício de reposição da bateria	Insira um clipe no orifício e pressione durante 4 segundos para reinicializar o computador (simula a remoção e recolocação da bateria).
2		Ventilação e ventoinha de arrefecimento	Permite ao computador manter-se fresco. <i>Não tape nem obstrua as aberturas.</i>
3		Altifalantes	Obtenha saída de áudio em estéreo.

UTILIZAR O TECLADO

O teclado possui teclas de tamanho normal e um teclado numérico integrado, teclas separadas de cursor, de bloqueio, do Windows, teclas especiais e de função.

Teclas de bloqueio e teclado numérico integrado

Nota: As informações desta secção podem não aplicar-se ao seu computador.

O teclado possui três teclas de bloqueio que podem ser ligadas ou desligadas.

Tecla de bloqueio	Descrição
Caps Lock	Quando Caps Lock está activo, todos os caracteres alfabéticos são digitados em letras maiúsculas.
Num Lock <Fn> + <F11>	Quando NumLk está activo, o teclado integrado entra em modo numérico. As teclas funcionam como numa calculadora (com os operadores aritméticos +, -, * e /). Use este modo quando precisar de escrever diversos dados numéricos. Uma solução ainda melhor seria ligar um teclado externo.
Scroll Lock <Fn> + <F12>	Quando Scr Lk está activo, o conteúdo do ecrã sobe e desce uma linha de cada vez, conforme as teclas direccionais (setas) forem premidas. A função Scr Lk não funciona com algumas aplicações.





O teclado numérico integrado funciona como o teclado numérico de desktop. É indicado por pequenos caracteres situados no canto superior direito da superfície das teclas. Para simplificar a legenda do teclado, os símbolos das teclas de controlo do cursor não estão impressos nas teclas.











Acesso pretendido	NumLk activado	NumLk desactivado
Teclas numéricas no teclado integrado	Digite os números normalmente.	
Teclas de controlo do cursor no teclado integrado.	Mantenha a tecla <Shift> premida quando utilizar as teclas de controlo do cursor.	Mantenha a tecla <Fn> premida quando utilizar as teclas de controlo do cursor.
Teclas principais do teclado.	Mantenha a tecla <Fn> premida quando digitar letras no teclado integrado.	Digite as letras normalmente.

Teclas de atalho

O computador utiliza teclas de atalho ou combinações de teclas para aceder à maior parte dos seus comandos, tais como a luminosidade do ecrã e o volume de saída.



Para activar as teclas de atalho, prima e mantenha premida a tecla <Fn> antes de premir a outra tecla na combinação de teclas de atalho.

Tecla de atalho	Ícone	Função	Descrição
<Fn> + <F3>		Modo de avião	Liga / desliga os dispositivos de rede do computador. <i>(Os dispositivos de rede variam por configuração.)</i>
<Fn> + <F4>		Suspensão	Coloca o computador no modo de Suspensão.
<Fn> + <F5>		Comutação de visualização	Alterna a saída entre o ecrã de visualização, o monitor externo (se está ligado) e ambos.
<Fn> + <F6>		Ecrã desligado	Desliga a luz de fundo do ecrã de visualização para economizar energia. Prima qualquer tecla para retomar a actividade.
<Fn> + <F7>		Comutação de teclado táctil	Liga e desliga o teclado táctil integrado.

Tecla de atalho	Ícone	Função	Descrição
<Fn> + <F8>		Comutação de altifalante	Liga e desliga os altifalantes.
<Fn> + <F9>		Retroiluminação do teclado	Liga e desliga a retroiluminação do teclado.
<Fn> + <F11>		NumLk	Liga ou desliga o teclado numérico integrado.
<Fn> + <▷>		Aumentar luminosidade	Aumenta a luminosidade do ecrã.
<Fn> + <◁>		Reduzir luminosidade	Reduz a luminosidade do ecrã.
<Fn> + <△>		Aumentar volume	Aumenta o volume de som.
<Fn> + <▽>		Diminuir volume	Diminui o volume de som.
<Fn> + <Home>		Reproduzir/ Pausar	Reproduz ou pausa um ficheiro multimédia seleccionado.
<Fn> + <Pg Up>		Parar	Para a reprodução do ficheiro multimédia seleccionado.
<Fn> + <Pg Dn>		Anterior	Retorna ao ficheiro multimédia anterior.
<Fn> + <End>		Seguinte	Avança até ao ficheiro multimédia seguinte.

Teclas Windows

O teclado possui duas teclas para funções específicas do Windows.

Chave	Descrição
 Tecla do Windows	Premi-la volta ao ecrã Iniciar. Pode também ser usado com outras teclas para funções especiais, consulte a Ajuda do Windows.
 Tecla de aplicação	Esta tecla tem o mesmo efeito que clicar no botão direito do rato; abre o menu de contexto da aplicação.

TECLADO TÁCTIL



Princípios fundamentais do teclado táctil

O painel táctil controla a seta (ou 'cursor') no ecrã. À medida que arrasta o dedo no painel táctil, o cursor segue este movimento. 

Nota: O teclado táctil é sensível aos movimentos dos dedos. Assim, quanto mais leve for o toque, melhor será a resposta.

Mantenha o teclado táctil e os seus dedos secos e limpos.

O cursor é controlado por alguns gestos básicos:

- **Deslocar um dedo:** Desloque um dedo pela superfície do teclado táctil para movimentar o cursor. 
- **Premir com um dedo ou tocar:** Prima o teclado táctil até ao fundo, ou dê um só toque no teclado táctil com o seu dedo para executar um clique, que irá seleccionar ou iniciar um item. Rapidamente, toque novamente para realizar dois toques ou "duplo toque".
- **Premir com um dedo ou tocar no canto inferior direito:** Prima o canto inferior direito do teclado táctil  para executar um clique direito. No ecrã inicial, isto comutará os comandos da aplicação, na maior parte das aplicações, abrirá um menu de contexto relacionado com o item seleccionado. 

- **Arrastar:** Prima longamente no canto inferior esquerdo do teclado táctil ou toque duas vezes em qualquer lugar do teclado táctil e deslize um segundo dedo ao longo do teclado táctil para seleccionar todos os itens numa área.

Gestos do teclado táctil

O Windows 8 e muitas aplicações são compatíveis com gestos do teclado táctil com um ou mais dedos.

***Nota:** A compatibilidade com gestos do teclado táctil depende da aplicação activa.*

Isto permite-lhe controlar as aplicações com uns simples gestos, como:

- **Deslizar o dedo a partir de um canto:**

Aceda às ferramentas Windows deslizando a partir da direita, centro ou esquerda do teclado táctil para o centro.



- **Deslizar o dedo a partir do canto direito:** Comutar atalhos.
- **Deslizar o dedo a partir do canto superior:** Comutar comandos de aplicações.
- **Deslizar o dedo a partir do canto esquerdo:** Activar a aplicação anterior.

- **Deslocar dois dedo:** Percorra rapidamente páginas web, documentos e listas de reprodução com dois dedos no teclado táctil e movendo ambos os dedos em qualquer direcção.
- **Apertar dois dedo:** Aumente e diminua o zoom de fotos, mapas e documentos com simples gestos com o indicador e polegar.



RECUPERAÇÃO

Se tiver problemas com o seu computador e as perguntas mais frequentes (veja página 100) não o ajudarem, pode 'recuperar' o seu computador – ou seca, repô-lo o estado anterior.

Esta secção descreve as ferramentas de recuperação no seu computador. Acer oferece *Acer Recovery Management*, que lhe permitir criar uma *cópia de segurança para recuperação*, uma *cópia de segurança de controladores e aplicações* e para iniciar as opções de recuperação, usando as ferramentas do Windows ou a cópia de segurança de recuperação.

Nota: *Acer Recovery Management* está apenas disponível num sistema operativo Windows pré-instalado.

Importante: Recomendamos que crie uma *Cópia de Segurança de Recuperação* e *Cópia de Segurança de Controladores e de Aplicações* e assim que possível.

Em algumas situações, uma recuperação total requer uma cópia de segurança de recuperação em USB.

Criar uma cópia de segurança de recuperação

Para reinstalar a partir de uma unidade de armazenamento USB, tem primeiro de criar a cópia de segurança de recuperação. A cópia de segurança de recuperação inclui todo o conteúdo original do disco rígido do seu computador, incluindo Windows e todo o software e controladores carregados em fábrica. Com esta cópia de segurança restaurará o computador para o mesmo estado em que o adquiriu, enquanto lhe confere a opção de manter todas as definições e dados pessoais para uma recuperação posterior.

Nota: *Certifique-se de que tem uma unidade USB com capacidade de, pelo menos, de 16 GB.*

1. A partir de *Iniciar*, introduza "Recovery" e depois clique em **Acer Recovery Management** na lista de aplicações.

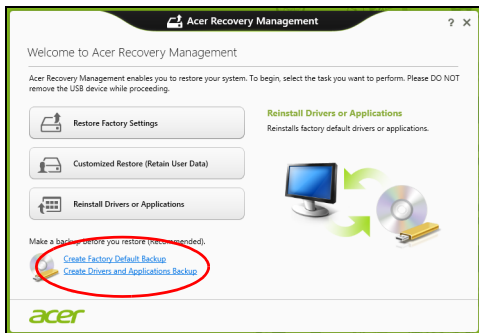

2. Clique em **Criar Cópia de Segurança de Predefinições de Fábrica**.
A janela da *Unidade de Recuperação* abre-se.

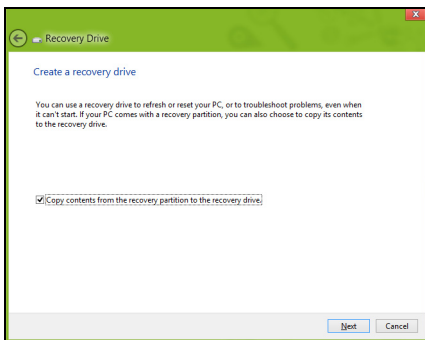

Certifique-se de que selecciona **Copiar conteúdo das partições de recuperação para a unidade de recuperação**. Isto garante a cópia de segurança de recuperação mais completa e mais segura.

3. Ligue a unidade USB e clique em **Seguinte**.
 - Certifique-se de que a unidade USB tem capacidade suficiente antes de continuar. A cópia de segurança de recuperação requer pelo menos 16 GB de armazenamento.

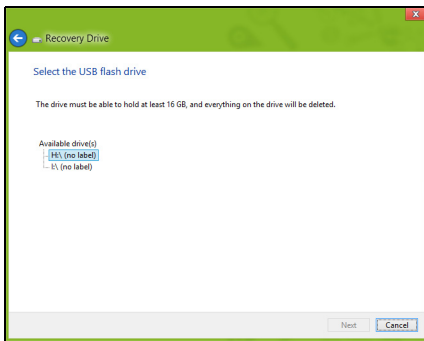

4. Irá aparecer no ecrã o progresso de cópia de segurança.
5. Siga o processo até que esteja concluído.

6. Depois de criar a cópia de segurança de recuperação, pode optar por eliminar a informação de recuperação do seu computador. Se eliminar esta informação, só pode usar a cópia de segurança de recuperação USB para restaurar o seu computador, se perder ou eliminar a unidade USB, não pode restaurar o seu computador.

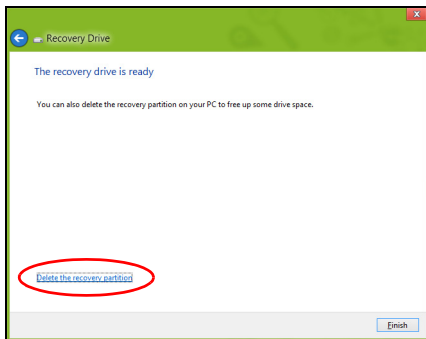

7. Desligue a unidade USB e identifique-a claramente.

Importante: Escreva uma identificação única, descritiva da cópia de segurança como 'Cópia de segurança de recuperação do Windows'. Certifique-se que mantém a cópia de segurança em local seguro, e onde não se esqueça.

Criar cópia de segurança de controladores e de aplicações

Para criar uma cópia de segurança de controladores e de aplicações, que contenha o software e carregadores carregados na fábrica exigidos pelo seu computador, pode usar uma unidade de armazenamento USB ou, se o seu computador estiver equipado com gravador de DVD, um ou mais DVDs vazios graváveis.

1. A partir de *Iniciar*, introduza "Recovery" e depois clique em **Acer Recovery Management** na lista de aplicações.

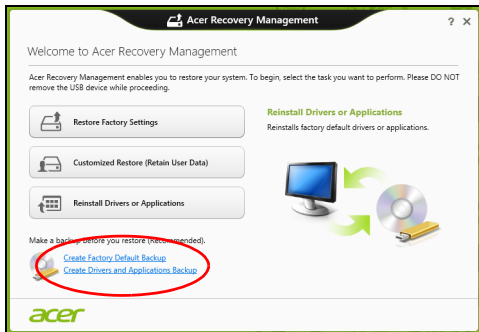

2. Clique em **Criar Cópia de Segurança de Controladores e Aplicações**.

Ligue a unidade USB ou insira um DVD vazio na unidade ótica, e depois clique em **Seguinte**.

- Se utilizar uma unidade USB, certifique-se de que a unidade USB tem capacidade suficiente antes de continuar.



- Se utilizar DVDs, será mostrado o número de discos vazios e graváveis que irá necessitar para concluir os discos de recuperação. Certifique-se de que dispõe do número necessário de discos em branco.



3. Clique em **Iniciar** para copiar ficheiros. Será mostrado o progresso da cópia de segurança no ecrã.
4. Siga o processo até que esteja concluído:
 - Se usar discos ópticos, a unidade ejecta cada disco após a gravação. Retire o disco da unidade e identifique-o com um marcador de tinta permanente.
Se forem necessários vários discos, insira um disco novo quando solicitado e clique em **OK**. Continue até que o processo esteja concluído.
 - Se usar uma unidade USB, desligue a unidade e identifique-a claramente.
Importante: Escreva uma identificação única, descritiva em cada cópia de segurança como 'Cópia de segurança de controladores e de aplicações'. Certifique-se que mantém a cópia de segurança em local seguro, e onde não se esqueça.

Recuperar o sistema

Para recuperar o seu sistema:

1. Realize pequenas correcções.
Se apenas um ou dois itens de software ou hardware tiverem deixado de funcionar correctamente, o problema poderá ser resolvido através da reinstalação do software ou controladores do dispositivo.
Para reinstalar o software e controladores pré-instalados de fábrica, consulte **"Reinstalar controladores e aplicações" na página 48**.
Para instruções sobre como reinstalar software ou controladores não

pré-instalados, consulte a documentação desse produto ou o website de suporte.

2. Reverter para um estado de sistema anterior.

Se reinstalar o software ou controladores não ajudar, então o problema poderá ser solucionado revertendo o seu sistema a um estado anterior, quando tudo estava a funcionar correctamente.

Para instruções, consulte **"Regressar a uma captura de sistema anterior" na página 51.**

3. Reinicie o seu sistema operativo.

Caso nada tenha resolvido o seu problema, e desejar repor o seu sistema para o estado de fábrica, mas manter a informação de utilizador, consulte **"Repor o sistema para o estado de fábrica" na página 52.**

4. Repor o sistema para o estado de fábrica.

Caso nada tenha solucionado o seu problema, e desejar repor o seu sistema para o estado de fábrica, consulte **"Repor o sistema para o estado de fábrica" na página 52.**

Reinstalar controladores e aplicações

Como passo intermédio de resolução de problemas, poderá ter de reinstalar as aplicações e os controladores do dispositivos que vieram pré-instalados com o seu computador. Pode reinstalar utilizando ou o seu disco rígido ou a cópia de segurança que criou.

- Outras aplicações – Caso tenha de reinstalar o software não pré-instalado no seu computador, terá de seguir as instruções de instalação desse software.
- Novos controladores de dispositivo – Caso tenha de reinstalar controladores de dispositivos não pré-instalados no seu computador, terá de seguir as instruções que acompanham o dispositivo.

Se reinstalar com o Windows e a informação de recuperação armazenada no seu computador:

- A partir de *Iniciar*, introduza "Recovery" e depois clique em **Acer Recovery Management** na lista de aplicações.

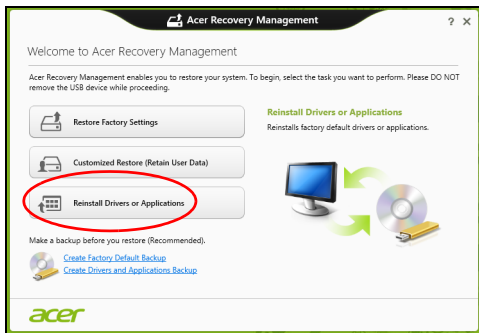

- Clique em **Reinstalar Aplicações ou Controladores**.

- Deverá ver a secção **Conteúdo** do **Acer Centro de Recursos**.



- Clique no ícone **instalar** para o item que deseja instalar, e depois siga as instruções no ecrã para concluir a instalação.  Repita este passo para cada item que deseja reinstalar.

Se reinstalar a partir de uma cópia de segurança de controladores e de aplicações num DVD ou unidade USB:

1. Insira a **Cópia de segurança de controladores e de aplicações** na unidade do disco ou ligue-a a uma porta USB livre.
 - Se inserir um DVD, aguarde até o **Acer Centro de Recursos** iniciar.
 - Se o **Acer Centro de Recursos** não iniciar automaticamente, prima a *tecla Windows* + <E>, e depois clique duas vezes no ícone da unidade óptica.

- Se usar uma unidade USB, prima a *tecla Windows* + <E>, depois clique duas vezes na unidade que contém a cópia de segurança. Clique duas vezes no **Centro de Recursos**.

2. Deverá ver a secção **Conteúdo** do **Acer Centro de Recursos**.



3. Clique no ícone **instalar** para o item que deseja instalar, e depois siga as instruções no ecrã para concluir a instalação. Repita este passo para cada item que deseja reinstalar.



Regressar a uma captura de sistema anterior

O Restauro do Sistema da Microsoft tira um 'instantâneo' das definições do seu sistema e guarda-os como pontos de restauro. Na maior parte dos casos mais complicados de problemas de software, pode reverter para um desses pontos de restauro para voltar a ter o sistema a funcionar.

O Windows cria automaticamente um ponto de restauro adicional todos os dias, e também sempre que instala software ou controladores de dispositivo.

Nota: Para mais informações acerca do Restauro de Sistema Microsoft, a partir de *Iniciar*, introduza 'Ajuda' e depois clique em **Ajuda e Suporte** na lista de aplicações. Introduza 'Restauro do sistema windows' na caixa de Pesquisa de Ajuda, e depois prima **Enter**.

Retomar um ponto de restauro

1. A partir de *Iniciar*, introduza 'Painel de Controlo' e depois clique em **Painel de Controlo** na lista de aplicações.
2. Clique em **Sistema e Segurança > Centro de Acção**, depois clique em **Recuperação** no fundo da janela.
3. Clique em **Abrir Restauro do Sistema** e depois **Seguinte**.
4. Clique no último ponto de restauro (numa altura em que o seu sistema esteja a funcionar corretamente), clique em **Seguinte**, depois em **Concluir**.
5. Aparece uma janela de confirmação; clique em **Sim**. O seu sistema será restaurado utilizando o ponto de restauro especificado. Este processo poderá demorar vários minutos e reiniciar o seu computador.

Repor o sistema para o estado de fábrica

Caso o seu computador tenha problemas não recuperáveis através de outros métodos, poderá ter de reinstalar tudo para repor o sistema para o

estado de fábrica. Pode recuperar utilizando ou o seu disco rígido ou a cópia de segurança de recuperação que criou.

- Se ainda conseguir executar o Windows e não eliminou a partição de recuperação, consulte **"Recuperar a partir do Windows"** na **página 53**.
- Caso não consiga utilizar o Windows e o seu disco rígido original tenha sido totalmente reformatado ou tiver instalado um disco rígido de substituição, consulte **"Recuperar a partir da cópia de segurança de recuperação"** na **página 57**.

Recuperar a partir do Windows

Inicie Acer Recovery Management:

- A partir de *Iniciar*, introduza 'Recovery' e depois clique em **Acer Recovery Management** na lista de aplicações.

Estão disponíveis duas opções, **Restaurar Definições de Fábrica** (Repor o meu PC) ou **Restauro Personalizado** (Actualizar o meu PC).

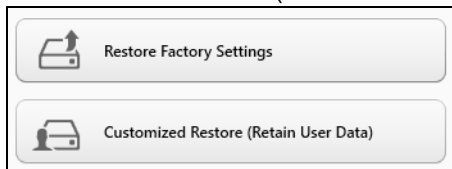

Restaurar Definições de Fábrica elimina tudo no seu disco rígido, depois reinstala o Windows e todo o software e controladores pré-instalados no seu sistema. Caso consiga aceder a ficheiros importantes no seu disco rígido, faça agora uma cópia de segurança dos mesmos.

Consulte "**Restaurar Definições de Fábrica com Acer Recovery Management**" na página 54.

Restauo Personalizado irá tentar reter os seus ficheiros (dados de utilizador) mas irá reinstalar todo o software e controladores. O software instalado desde que comprou o seu PC será removido (excepto software instalado a partir da Windows Store). Consulte "**Restauo personalizado com Acer Recovery Management**" na página 56.

Restaurar Definições de Fábrica com Acer Recovery Management

1. Clique em **Restaurar Definições de Fábrica**.

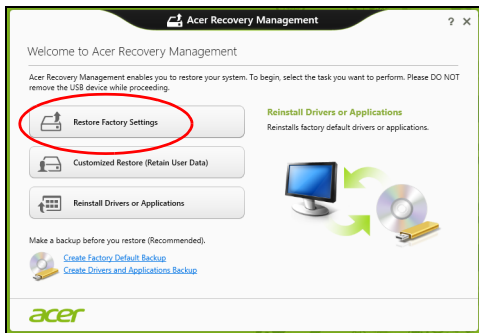

Precaução: 'Restaurar Definições de Fábrica' eliminará todos os ficheiros no seu disco rígido.

2. Abre-se a janela **Repor o seu PC**.

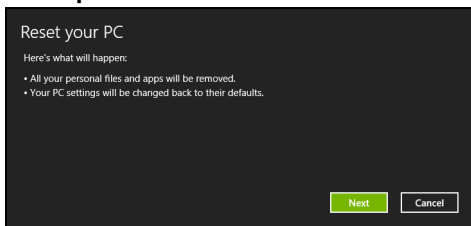

Imagens apenas para referência.

3. Clique em **Seguinte**, depois escolha como eliminar os seus ficheiros:
 - a. **Remover apenas os meus ficheiros** elimina rapidamente todos os ficheiros antes de restaurar o seu computador e demora cerca de 30 minutos.
 - b. **Limpar completamente a unidade** limpa completamente a unidade depois de cada ficheiros ser eliminado, por isso não é possível visualizar ficheiros depois da recuperação. A limpeza da unidade demora muito mais, até 5 horas, mas é muito mais segura porque os ficheiros antigos são completamente removidos.
4. Clique em **Repor**.
5. O processo de recuperação começa por reiniciar o seu computador, e depois continua a copiar ficheiros para o seu disco rígido.
6. Depois de terminar a recuperação, pode começar a usar o seu computador, repetindo o processo de primeiro arranque.

Restauração personalizada com Acer Recovery Management

1. Clique em **Restauração Personalizada (Manter Dados do Utilizador)**.

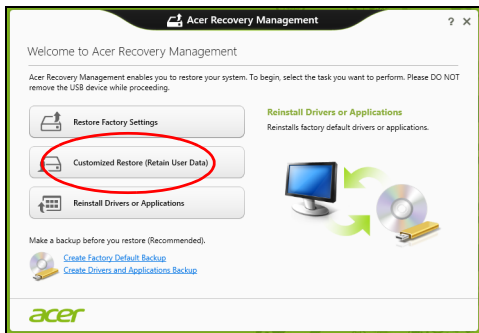

2. Abre-se a janela **Actualizar o seu PC**.

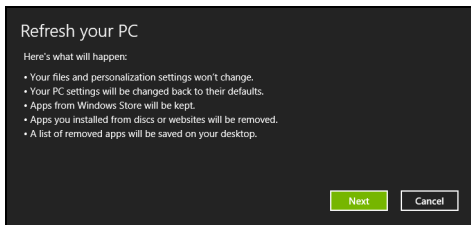

3. Clique em **Seguinte**, depois em **Actualizar**.

4. O processo de recuperação começa por reiniciar o seu computador, e depois continua a copiar ficheiros para o seu disco rígido. Este processo demora cerca de 30 minutos.

Recuperar a partir da cópia de segurança de recuperação

Para recuperar a partir de uma cópia de segurança de recuperação numa unidade USB:

1. Encontre a sua cópia de segurança.
2. Ligue uma unidade USB e ligue o seu computador.
3. Se ainda não estiver activado, tem de activar o *Menu de Arranque F12* (F12 Boot Menu):
 - a. Prima <F2> quando inicia o seu computador.
 - b. Utilize as setas esquerda e direita para seleccionar o menu **Principal**.
 - c. Prima a tecla baixo até que esteja seleccionado **Menu de Arranque F12**, prima <F5> para alterar esta definição para **Enabled**.
 - d. Utilize as setas esquerda ou direita para seleccionar o menu **Exit**.
 - e. Dependendo do tipo de BIOS do seu computador, seleccione **Save Changes and Exit** ou **Exit Saving Changes** e prima **Enter**. Seleccione **OK** ou **Yes** para confirmar.
 - f. O seu computador irá reiniciar.
4. Durante o arranque, prima <F12> para abrir o menu de arranque. O menu de arranque permite-lhe seleccionar qual o dispositivo do qual iniciar, seleccione a unidade USB.
 - a. Utilize as teclas de seta para seleccionar **USB Device**, e depois prima **Enter**.
 - b. O Windows inicia a partir da cópia de segurança em vez do processo de arranque normal.

5. Seleccione o tipo do seu teclado.
6. Seleccione **Troubleshoot** e depois seleccione o tipo de recuperação a usar:
 - a. Clique em **Advanced** depois em **System Restore** para iniciar o Restauro do Sistema Microsoft:

O Restauro do Sistema da Microsoft tira periodicamente um 'instantâneo' das definições do seu sistema e guarda-os como pontos de restauro. Na maior parte dos casos mais complicados de problemas de software, pode reverter para um desses pontos de restauro para voltar a ter o sistema a funcionar.
 - b. Clique em **Reset your PC** para iniciar o processo de reposição:

Reset your PC elimina tudo no seu disco rígido, depois reinstala o Windows e todo o software e controladores pré-instalados no seu sistema. Caso consiga aceder a ficheiros importantes no seu disco rígido, faça agora uma cópia de segurança dos mesmos. Consulte "**Repor o seu PC a partir da cópia de segurança de recuperação**" na página 59.
 - c. Clique em **Refresh your PC** para iniciar o processo de actualização:

Refresh your PC irá tentar reter os seus ficheiros (dados de utilizador) mas irá reinstalar todo o software e controladores. O software instalado desde que comprou o seu PC será removido (exceto software instalado a partir da Windows Store). Consulte "**Actualizar o seu PC a partir da cópia de segurança de recuperação**" na página 60.

Repor o seu PC a partir da cópia de segurança de recuperação

Precaução: Repor o seu PC eliminará todos os ficheiros no seu disco rígido.

1. Abre-se a janela **Repor o seu PC**.

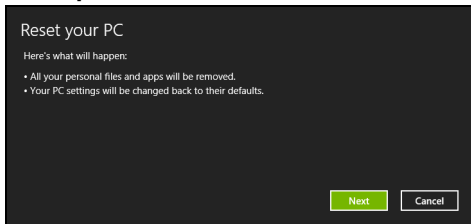

Imagens apenas para referência.

2. Clique em **Seguinte**.
3. Seleccione o sistema operativo para recuperar (normalmente só está disponível uma opção).
4. Seleccione se pretende manter as alterações no disco rígido:
 - a. Se eliminou a partição de recuperação ou, de outro modo, alterou as partições no disco rígido e quer manter essas alterações, seleccione **Não**.
 - b. Para restaurar completamente as Definições da Fábrica no seu computador, seleccione **Sim**.
5. Escolha como eliminar os seus ficheiros:
 - a. **Remover apenas os meus ficheiros** elimina rapidamente todos os ficheiros antes de restaurar o seu computador e demora cerca de 30 minutos.

b. **Limpar completamente a unidade** limpa completamente a unidade depois de cada ficheiros ser eliminado, por isso não é possível visualizar ficheiros depois da recuperação. A limpeza da unidade demora muito mais, até 5 horas, mas é muito mais segura porque os ficheiros antigos são completamente removidos.

6. Clique em **Repor**.

7. Depois de terminar a recuperação, pode começar a usar o seu computador, repetindo o processo de primeiro arranque.

Actualizar o seu PC a partir da cópia de segurança de recuperação

1. Abre-se a janela **Actualizar o seu PC**.

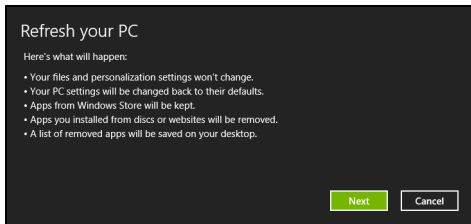

2. Clique em **Seguinte**.

3. Seleccione o sistema operativo para recuperar (normalmente só está disponível uma opção).

4. Clique em **Actualizar**.

5. O processo de recuperação começa por reiniciar o seu computador, e depois continua a copiar ficheiros para o seu disco rígido. Este processo demora cerca de 30 minutos.

ACER CLEAR.FI

Nota: Apenas para certos modelos.

Com Acer clear.fi, pode desfrutar de vídeos, fotos e música. Transmita multimédia de, ou para, outros dispositivos com Acer clear.fi instalado.

Nota: Todos os dispositivos devem estar ligados a uma mesma rede.

Para ver vídeos ou ouvir música abra **clear.fi Media**, para percorrer fotos abra **clear.fi Photo**.

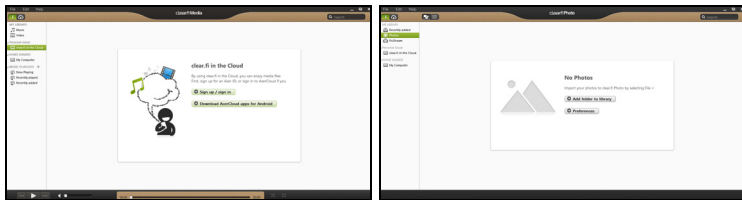

Importante: Ao abrir uma aplicação clear.fi pela primeira vez, a Firewall do Windows pedirá autorização para o clear.fi poder aceder à rede. Selecciona **Permitir acesso** em todas as janelas.

Navegar em multimédia e fotos

A lista no painel esquerdo mostra o computador do utilizador (“Minha biblioteca”), e seguidamente outros dispositivos eventualmente ligados à sua rede (“Partilha doméstica”).

Para ver os ficheiros no seu computador, seleccione uma das categorias em “A minha biblioteca”, seguidamente, percorra os ficheiros e a pasta à direita.

Ficheiros partilhados

Os dispositivos ligados à sua rede são apresentados na secção **Partilha doméstica**. Seleccione um dispositivo, seguidamente, seleccione a categoria a explorar.

Após um breve momento, os ficheiros e pastas partilhados são apresentados à direita. Navegue até ao ficheiro que pretende reproduzir e, seguidamente, prima duas vezes para iniciar a reprodução.

Utilize os controlos multimédia na barra ao fundo do ecrã para controlar a reprodução. Por exemplo, se seleccionar música, poderá reproduzir, pausar ou parar a reprodução e ajustar o volume.



Nota: Deverá activar a partilha no dispositivo que armazena os ficheiros. Abra o *clear.fi* no dispositivo que armazena os ficheiros, seleccione **Editar**, seguidamente garanta que a opção **Partilhar a minha biblioteca numa rede local** se encontra activa.



Quais dispositivos são compatíveis?

Dispositivos Acer certificados com clear.fi ou software DLNA podem ser usados com o software clear.fi. Estes incluem PCs, smartphones, e dispositivos NAS (Network Attached Storage) compatíveis com DLNA.

Reproduzir noutro dispositivo

Para reproduzir multimédia noutro dispositivo, prossiga como se segue:

1. No canto inferior direito, seleccione **Reproduzir em.** 
2. Seleccione o dispositivo remoto usado para reproduzir o ficheiro.

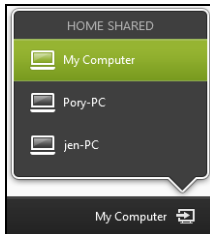

*Apenas são disponibilizados nesta lista os dispositivos otimizados para reprodução, alguns PCs e dispositivos de armazenamento não surgirão. Para adicionar um PC Windows à lista, abra o Windows Media Player, seleccione **Transmitir** e **Permitir o controlo remoto do meu Leitor...***

3. Seleccione um ficheiro na janela principal, seguidamente utilize os controlos multimédia na barra ao fundo do ecrã para controlar o dispositivo remoto.

Para informações detalhadas, aceda a <http://www.acer.com/clearfi/download/>.

GESTÃO DE ENERGIA

Este computador tem uma unidade incorporada para gestão de energia que monitoriza a atividade do sistema. A atividade do sistema envolve qualquer um, ou mais, dos seguintes dispositivos: teclado, rato, disco rígido, periféricos ligados às computador e memória de vídeo. Caso não seja detectada qualquer actividade durante um determinado período de tempo, o computador pára alguns ou todos estes dispositivos para poupar energia.

Acer Green Instant On

Nota: Apenas para modelos seleccionados.

A funcionalidade Acer Green Instant On permite ao seu computador despertar do modo de Suspensão em menos tempo que o levantar do ecrã. Quando fecha a tampa, ou deixa o seu computador inactivo durante algum tempo, o computador entra em modo de suspensão. Quando o computador está no modo de suspensão, a LED indicadora de energia irá piscar a laranja.

Abra o monitor ou prima qualquer tecla para despertar o computador do modo de suspensão.

Após um certo período de tempo no modo de suspensão, o computador entra automaticamente em Sono Profundo para preservar a bateria. Quando o computador está em Sono Profundo, a LED indicadora de energia será desligada. Neste estado, a bateria continua pronta a usar durante muitas semanas.

Prima o botão de energia para despertar do Sono Profundo.

Nota: Uma vez em Sono Profundo, o seu PC irá consumir bastante menos energia quando comparado com o modo de Suspensão, mas irá demorar mais a retomar do Sono Profundo.

O modo Sono Profundo e de Suspensão funcionam em conjunto para garantir que o seu computador poupa o máximo de bateria possível, enquanto mantém acesso rápido e instantâneo.

Para poupar mais bateria, o seu computador entra normalmente no modo de Sono Profundo quando não está a ser acedido com frequência, por exemplo, a meio da noite. Para acesso mais rápido, o seu computador irá entrar e permanecerá no modo de suspensão quando está a ser acedido com frequência, por exemplo, durante o horário de expediente.

Poupar energia

Desactive o arranque rápido

O seu computador usa uma funcionalidade de arranque rápido para iniciar rapidamente mas também usa uma pequena quantidade de energia para procurar sinais para iniciar. Estas verificações drenam lentamente a bateria do computador.

Se preferir reduzir os requisitos de energia e o impacto ambiental do seu computador, desactive o arranque rápido:

Nota: Se desactivar o arranque rápido, o seu computador demora mais tempo a iniciar a partir do modo de suspensão. Se seu computador incluir a funcionalidade Acer Instant On ou Acer Instant Connect, estas serão desactivadas.

O seu computador não iniciará se receber instruções para iniciar através de uma rede (Wake on LAN).

1. Abra o ambiente de trabalho.
 2. Clique em **Opções de energia** na área de notificações.
 3. Seleccione **Mais Opções de Energia**.
-
4. Seleccione **Escolha o que fazem os botões**.

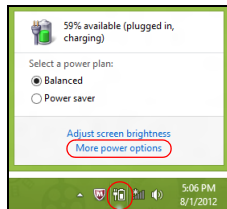

5. Para aceder às definições de encerramento, seleccione **Alterar as definições que estão actualmente não disponíveis**.

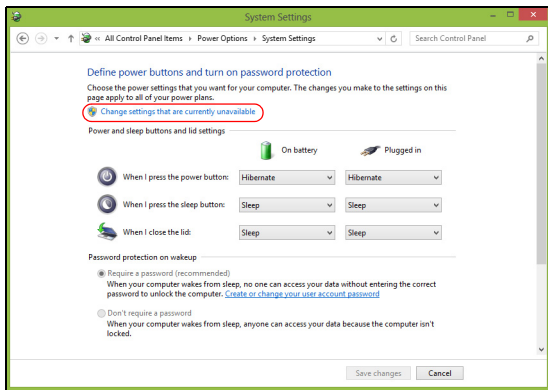

6. Percorra para baixo e desactive **Activar arranque rápido**.

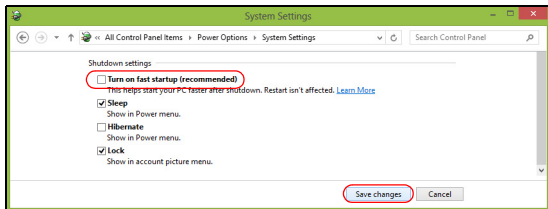

7. Seleccione **Guardar alterações**.

BATERIA

O computador utiliza uma bateria integrada que lhe permite uma utilização prolongada entre carregamentos.

Características da Bateria

A bateria possui as seguintes características:

- Utiliza os padrões tecnológicos atuais para baterias.
- Emite uma advertência de baixa carga.

A bateria é recarregada sempre que o computador é ligado ao adaptador de CA. Seu computador permite recarregar a bateria enquanto continuar a utilizá-lo. Entretanto, a recarga é significativamente mais rápida quando o computador está desligado.

Carregar a bateria

Para carregar a bateria, primeiro certifique-se de que esteja instalada correctamente no seu compartimento. Ligue o adaptador CA no computador e na tomada de energia eléctrica. É possível continuar a utilizar o computador com alimentação CA enquanto a bateria é carregada. Entretanto, a recarga é significativamente mais rápida quando a bateria com o computador está desligado.

Nota: *Recomenda-se carregar a bateria após parar de trabalhar. Recarregar a bateria durante a noite antes de viajar permite-lhe começar o dia seguinte com a bateria totalmente carregada.*

Condicionamento de uma bateria nova

Antes de usar a bateria pela primeira vez, há um processo de condicionamento que deve ser seguido:

1. Ligue o adaptador CA e carregue a bateria totalmente.
2. Desligue o adaptador de corrente alternada.
3. Ligue o computador e utilize-o com a alimentação da bateria.
4. Descarregue a bateria totalmente, até que a advertência de baixa carga apareça.
5. Volte a ligar o adaptador CA e recarregue a bateria totalmente.

Repita estes passos até que a bateria tenha sido carregada e descarregada três vezes.

Use este processo de condicionamento para todas as baterias novas, ou se a bateria não foi usada por muito tempo.

Aviso: Não exponha as baterias a temperaturas inferiores a 0°C (32°F) ou superiores a 45°C (113°F). Temperaturas extremas podem prejudicar a bateria.

Seguindo o processo de condicionamento da bateria, ela poderá aceitar a máxima carga possível. O não seguimento deste procedimento impedirá que obtenha a máxima carga da bateria, além de encurtar sua vida-útil.

Além disto, a vida-útil da bateria é prejudicada pelos seguintes padrões de utilização:

- Utiliza o computador sempre com energia CA.
- Não descarregue nem recarregue a bateria aos seus extremos, como descrito abaixo.
- Uso frequente; quanto mais a bateria for usada, mais rápido ela chegará ao fim da vida-útil. Uma bateria normal de computador tem uma durabilidade de aproximadamente 300 ciclos de carga.

Optimização da vida da bateria

Optimizar a vida da bateria ajuda a obter o máximo da sua capacidade, aumentando o ciclo de carga/descarga e melhorando a eficiência de recarga. Recomenda-se seguir as sugestões abaixo:

- Use a alimentação CA sempre que possível, reservando a bateria para utilização em viagens.
- Ejecte a Placa PC quando não estiver em uso, pois ela consome energia (para modelos seleccionados).
- Guarde o seu PC num local frio e seco. A temperatura recomendada é de 10°C (50°F) a 30°C (86°F). Temperaturas mais altas aceleram a autodescarga da bateria.
- Recarga excessiva diminui a vida da bateria.
- Cuide do adaptador CA e da bateria

Verificação da carga da bateria

O indicador de energia do Windows indica o nível de carga actual da bateria. Deixe o cursor sobre o ícone de bateria/alimentação na barra de tarefas para saber o nível de carga actual da bateria.

Advertência de baixa carga da bateria

Ao usar a energia da bateria, observe o indicador de energia do Windows.

Atenção: Ligue o adaptador CA logo que possível quando aparecer a advertência de baixa carga da bateria. Pode haver perda de dados se a bateria se esgotar completamente e o computador desligar.

Quando aparecer a advertência de baixa carga da bateria, a atitude a tomar dependerá da sua situação:

Situação	Acção Recomendada
O adaptador CA e uma tomada eléctrica estão disponíveis.	<ol style="list-style-type: none">1. Ligue o adaptador CA no computador e na tomada de energia eléctrica.2. Guarde todos os ficheiros necessários.3. Retorne ao trabalho. <p>Desligue o computador se desejar recarregar a bateria rapidamente.</p>
O adaptador CA ou uma tomada eléctrica não estão disponíveis.	<ol style="list-style-type: none">1. Guarde todos os ficheiros necessários.2. Feche todas as aplicações.3. Desligue o computador.

VIAJAR COM O SEU COMPUTADOR

Este capítulo dá-lhe sugestões e dicas sobre como se preparar quando viaja com o computador.

Desligar do ambiente de trabalho

Para desligar o seu computador dos acessórios externos, siga os passos a seguir indicados:

1. Guarde os ficheiros abertos.
2. Remova discos da(s) unidade(s) óptica(s).
3. Encerre o computador.
4. Feche a cobertura do monitor.
5. Desligue o cabo eléctrico do adaptador de corrente alternada.
6. Desligue o teclado, o dispositivo apontador, a impressora, o monitor externo e outros dispositivos externos.
7. Se estiver a utilizar uma fechadura Kensington para proteger o seu computador, liberte-a.

Transporte

Quando vai apenas deslocar-se uma curta distância, como por exemplo, do seu escritório para uma sala de reuniões.

Preparação do computador

Antes de mover o computador, feche e trave a cobertura do monitor para colocá-lo no modo de Suspensão. Pode agora transportar com segurança o computador para qualquer parte dentro do edifício. Para retirar o computador do modo de Suspensão, abra o monitor e a seguir prima e solte o botão de alimentação.

Se levar o computador para o escritório de um cliente ou para um edifício diferente, pode desligar o computador:

Prima a *tecla Windows* + <C>, clique em **Definições** > **Energia** e depois clique em **Encerrar**.

Ou:

Pode pôr o computador no modo de Suspensão premindo <Fn> + <F4>. Depois, feche o ecrã.

Quando estiver pronto a usar novamente o computador, abra o ecrã; depois, prima e liberte o botão de energia.

***Nota:** O computador poderá entrar no modo de Hibernação ou Sono Profundo depois de estar no modo de Suspensão durante algum tempo.*

O que levar para as reuniões

Se a sua reunião for de curta duração, não precisará provavelmente de levar mais nada além do computador. Se a sua reunião for de mais longa duração, ou se a bateria não estiver totalmente carregada, será aconselhável levar o adaptador de corrente alternada para o poder ligar ao computador na sala de reuniões.

Se a sala de reuniões não tiver uma tomada eléctrica, reduza o escoamento da bateria, colocando o computador no modo de Suspensão. Prima <Fn> + <F4> ou feche a cobertura do monitor sempre que não estiver a utilizar o computador.

Levar o computador para casa

Quando transportar o computador do escritório para casa ou vice-versa.

Preparação do computador

Depois de desligar o computador do ambiente de trabalho, siga os passos a seguir indicados para preparar o computador para o transporte para casa:

- Verifique se retirou todos os itens de média e discos compactos da(s) unidade(s). A não remoção dos itens poderá causar danos na cabeça da unidade.
- Coloque o computador numa embalagem protectora que evite que o computador deslize, e acomode-o de forma a protegê-lo em caso de queda.

Precaução: evite colocar objectos junto à cobertura superior do computador. Exercer pressão contra a cobertura superior pode causar danos no ecrã.

O que levar consigo

Se ainda não tiver em casa alguns dos seguintes itens, leve-os consigo:

- Adaptador de corrente alternada e cabo de alimentação.
- O cartaz de configuração impresso.

Considerações especiais

Siga estas indicações para proteger o seu computador quando se deslocar de e para o trabalho:

- Minimize o efeito da oscilação de temperatura mantendo o computador sempre consigo.
- Se precisar de se ausentar por um período de tempo alargado e não puder transportar o computador, deixe-o na mala do carro para evitar a sua exposição a calor excessivo.
- As alterações de temperatura e de humidade poderão provocar condensação. Deixe que o computador regresse à temperatura ambiente e verifique se existe condensação no monitor antes de ligar o computador. Se a alteração da temperatura for superior a 10°C (18°F), deixe que o computador regresse lentamente à temperatura ambiente. Se possível, deixe o computador durante 30 minutos num ambiente com uma temperatura intermédia entre a temperatura exterior e a interior.

Montar um escritório em casa

Se em casa trabalha no computador com frequência, talvez valha a pena adquirir um segundo adaptador de corrente alternada para utilizar em casa. Evita assim o transporte de um peso adicional entre a casa e o local de trabalho.

Se em casa utilizar o computador por períodos de tempo significativos, poderá igualmente acrescentar um teclado externo, um monitor ou um rato.

Viajar com o computador

Quando se desloca para locais mais distantes, por exemplo, do seu escritório para o de um cliente, ou quando viaja localmente.

Preparação do computador

Prepare o computador como faria para o levar para casa. Certifique-se de que a bateria do computador está carregada. A segurança nos aeroportos poderá exigir que ligue o seu computador quando o levar para a zona de embarque.

O que levar consigo

Faça-se acompanhar dos objectos a seguir indicados:

- Adaptador de corrente alternada.
- Ficheiros de controladores de impressora adicionais, se pretender utilizar outra impressora.

Considerações especiais

Para além das directrizes para o transporte do computador para casa, siga as abaixo indicadas para proteger o seu computador quando estiver em viagem:

- Transporte sempre o computador como bagagem de cabina.
- Se possível, submeta o computador a uma inspecção manual. As máquinas de raios-X para segurança do aeroporto são seguras, mas não passe o computador por um detector de metais.

Viajar no estrangeiro com o computador

Quando viaja de país para país.

Preparação do computador

Prepare o computador como normalmente faria para viajar.

O que levar consigo

Faça-se acompanhar dos objectos a seguir indicados:

- Adaptador de corrente alternada.
- Cabos de alimentação apropriados ao país de destino.
- Ficheiros de controladores de impressora adicionais, se pretender utilizar outra impressora.

- Prova de compra, no caso de ter de a mostrar a funcionários da alfândega.
- Passaporte da garantia International Travelers Warranty.

Considerações especiais

Siga as mesmas considerações especiais utilizadas quando transporta o computador em viagem.

Para além das considerações anteriores, as indicadas aqui poderão ser úteis em viagens ao estrangeiro:

- Quando viajar para outro país, verifique se a voltagem local da corrente alternada e as especificações do cabo de alimentação do adaptador de corrente alternada são compatíveis. Caso não sejam compatíveis, adquira um cabo de alimentação compatível com a voltagem local da corrente alternada. Não utilize kits de conversão vendidos para electrodomésticos para alimentar a energia do seu computador.
- Se utilizar o modem, verifique se existe compatibilidade entre o modem e o conector e o sistema de telecomunicações do país de destino.

SEGURANÇA DO COMPUTADOR

O seu computador é um investimento valioso de que necessita cuidar. Aprenda como proteger e cuidar do seu computador.

Utilização de palavras-passe

As palavras-passe protegem o computador de acesso não autorizado. A definição destas palavras-passe cria vários níveis diferentes de protecção para o seu computador e dados:

- A Palavra-passe de Supervisor (Supervisor Password) impede a entrada não autorizada no utilitário BIOS. Uma vez configurada, terá de registar esta palavra-passe para obter acesso ao utilitário BIOS. Ver **"Utilitário BIOS" na página 99**.
- A Palavra-passe do Utilizador (User Password) protege o computador contra uma utilização não autorizada. Combine a utilização desta palavra-passe com pontos de verificação da palavra-passe no arranque e reinício a partir da hibernação (se disponível), para o máximo de segurança.
- A Palavra-passe de arranque (Password on Boot) protege o computador de uma utilização não autorizada. Combine a utilização desta palavra-passe com pontos de verificação da palavra-passe no arranque e reinício a partir da hibernação (se disponível), para o máximo de segurança.

Importante: Não se esqueça da sua palavra-passe! Se se esquecer da palavra-passe, contacte o seu revendedor ou um centro de assistência técnica autorizado.

Introduzir palavras-passe

Ao definir uma palavra-passe, uma solicitação de entrada aparece no centro do ecrã.

- Ao definir a palavra-passe de supervisor, aparece uma solicitação de entrada ao premir <F2> para entrar no utilitário BIOS na iniciação.
- Escreva a palavra-passe de supervisor e prima <Enter> para aceder ao utilitário BIOS. Se você digitar a senha incorrectamente, aparece uma mensagem de advertência. Tente novamente e prima <Enter>.
- Quando a Palavra-passe de utilizador é definida e a palavra-passe no arranque está activa, aparece uma solicitação de entrada no arranque.
- Escreva a Palavra-passe de utilizador e prima <Enter> para utilizar o computador. Se você digitar a senha incorrectamente, aparece uma mensagem de advertência. Tente novamente e prima <Enter>.

Importante: Tem três oportunidades para introduzir uma palavra-passe. Se introduzir a palavra-passe incorrectamente depois de três tentativas, o sistema pára de funcionar. Prima e mantenha o botão de alimentação durante quatro segundos para desactivar o computador. Depois, ligue novamente o computador e tente outra vez.

ACER THEFT SHIELD

Nota: *Esta funcionalidade só está disponível em alguns modelos.*

Acer Theft Shield é uma ferramenta para o seu computador que ajuda a evitar roubos alertando-o se o seu computador for transportado para fora do alcance do seu telemóvel Android ou outra rede sem fios selecionada.

Para iniciar o Acer Theft Shield faça duplo clique no ícone *Acer Theft Shield* no *Ambiente de trabalho*, ou a partir de *Iniciar* basta começar a digitar 'Acer Theft Shield' para abrir a *Pesquisa* e listar os resultados.

Nota: *O Acer Theft Shield requer uma palavra-passe para Iniciar a Sessão no Windows. Se ainda não definiu uma palavra-passe, será notificado para definir uma.*

Quando o Acer Theft Shield estiver a funcionar, será solicitado para seleccionar o tipo de deteção que pretende usar. Pode seleccionar:

- **Usar um telemóvel Android.**
- **Usar uma rede Wi-Fi.**



Se seleccionar **Usar um telemóvel Android**, será mostrado um código QR (Referência Rápida) que pode ler usando o seu telemóvel. O QR contém uma ligação que lhe permite transferir a aplicação Android para o seu telemóvel.

Sugestão: Se não optar por usar um telemóvel Android nesta fase, pode optar por usar um telemóvel Android em qualquer altura em **"Definições"** na página 85.

Nota: Se o seu telemóvel não tem leitor de código de barras instalado, deve transferir um antes de poder ler o código QR.



Quando transferir a aplicação Android para o seu telefone, clique em **Seguinte** para começar a definir o Acer Theft Shield. Clique em **Iniciar** para ativar a funcionalidade de hotspot Wi-Fi do seu computador portátil, que permite ao telemóvel detetar o computador portátil.

Usar o Acer Theft Shield

Gerais

Quando seleccionar o método a usar, abre-se a página *Geral* que lhe permite ativar o Acer Theft Shield e seleccionar a combinação de teclas de atalho para ativar o Acer Theft Shield.

Pode premir a combinação de teclas de atalho para proteger o seu computador em qualquer altura.

Definições

A página *Definições* permite-lhe alterar as definições de alarme e também configurar as notificações no seu telemóvel Android.

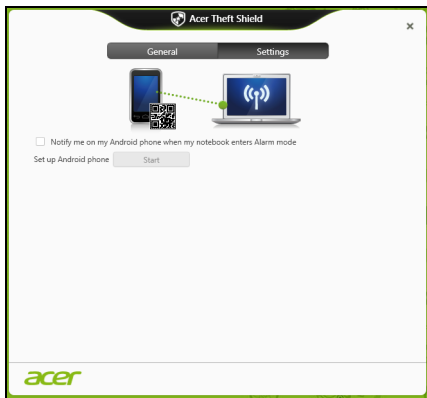

Toque em **Editar** em *Configurar a rede hotspot Wi-Fi do seu computador portátil* para alterar o SSID que o seu computador portátil transmite enquanto se ligar ao seu telemóvel Android.

Também pode alterar a duração da notificação de alarme no menu pendente em *Definições do modo de alarme*.

Sugestão: Para ver o código QR para transferir de novo a aplicação Android, clique no  ícone.

LIGAR A UMA REDE

Função de rede incorporada

A função de rede incorporada permite-lhe ligar o seu computador a uma rede de base Ethernet.

Para usar o recurso de rede, ligue um cabo de Ethernet desde a porta de rede Ethernet (RJ-45) que se encontra no chassis do computador, a uma tomada de rede ou ao hub da rede local.

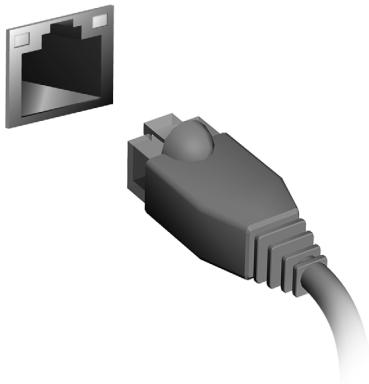

REDES SEM FIOS

Ligar à Internet

A ligação sem fios do seu computador está ligada por predefinição.

O Windows detecta e apresenta uma lista das redes disponíveis durante a configuração. Seleccione a sua rede e introduza a palavra-passe, se necessário.

Caso contrário, abra o Internet Explorer e siga as instruções.

Consulte a documentação do seu ISP ou router.

Acer Instant Connect

Instant Connect garante uma ligação mais rápida a qualquer das redes à qual o seu computador se liga com frequência.

Acer Instant Update

Instant update é usada para atualizar automaticamente o conteúdo das seguintes aplicações, quando o sistema é retomado e está disponível uma ligação à Internet:

- Navegador: Internet Explorer 9 e superior (exclui sites de vídeo).
- Correio electrónico: Outlook 2010 e superior.

Redes sem fios

Uma LAN ou WLAN é uma rede de área local sem fios, que está ligada a dois computadores ou mais sem utilizar cabos. A configuração de uma rede Wi-Fi é fácil e permite partilhar ficheiros, dispositivos periféricos e uma ligação à Internet.

Quais são os benefícios de uma rede sem fios?

Mobilidade

Os sistema LAN sem fios permitem-lhe o acesso partilhado, ou de outros utilizadores da sua rede doméstica, a ficheiros e dispositivos ligados à rede, por exemplo, uma impressora ou scanner.

É também possível partilhar uma ligação à Internet com outros computadores em sua casa.

Velocidade e simplicidade de instalação

Instalar um sistema LAN sem fios pode ser rápido e fácil e acaba com a necessidade de colocar cabos através de paredes e tectos.

Componentes de uma LAN sem fios

Para configurar uma rede sem fios em casa, é necessário o seguinte:

Ponto de acesso (router)

Os pontos de acesso (routers) são transceptores de duas vias que transmitem dados para um ambiente circundante. Os pontos de acesso são uma espécie de mediadores entre redes ligadas e redes sem fios. A maioria dos routers tem um modem DSL incorporado que permite aceder a uma ligação de Internet DSL de alta velocidade. Normalmente, quando subscreve os serviços de um ISP (fornecedor de serviços Internet) é-lhe fornecido um modem/router. Leia cuidadosamente a documentação fornecida com o seu ponto de acesso/router para obter instruções de instalação detalhadas.

USAR A LIGAÇÃO BLUETOOTH

Bluetooth é uma tecnologia que lhe permite transferir dados sem fios em curtas distâncias entre muitos tipos diferentes de dispositivos. Os dispositivos compatíveis com Bluetooth incluem computadores, telemóveis, tablets, auscultadores sem fios e teclados.

Para usar o Bluetooth, deve garantir o seguinte:

1. Bluetooth é ativado em ambos os dispositivos.
2. Os seus dispositivos são "emparelhados" (ou ligados).

Ativar e desativar o Bluetooth

O adaptador de Bluetooth deve ser ativado em ambos os dispositivos. Para o seu computador, isto pode ser um interruptor externo, uma definição de software ou um dongle Bluetooth diferente ligado à porta USB do seu computador (se não existir um adaptador Bluetooth interno disponível).

Nota: Consulte o manual de utilizador dos seus dispositivos para determinar como ligar o seu adaptador Bluetooth.

Então, na área de notificação, clique no ícone do Bluetooth e selecione **Abrir Definições**.

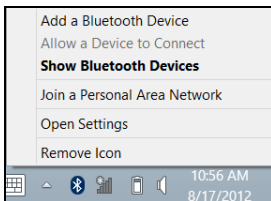

Selecione **Deixar dispositivos Bluetooth encontrar este computador** marque a caixa, clique em **Aplicar** e depois clique em **OK**.

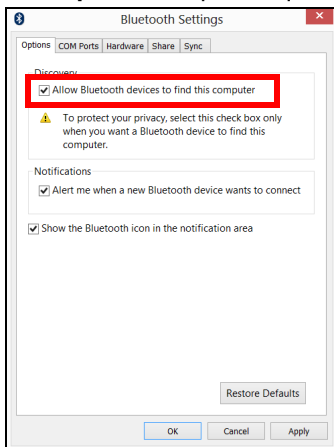

O adaptador de Bluetooth no seu computador está agora ativado e pronto para adicionar dispositivos Bluetooth.

Para desactivar o adaptador de Bluetooth do seu computador, faça o seguinte:

1. Prima a *tecla Windows* + <W> e depois introduza **Sem fios**.
2. Nos resultados, clique em **Sem fios**.
3. Clique no botão sob **Bluetooth** para o activar/desactivar.

Adicionar um dispositivo Bluetooth

Cada novo dispositivo deve ser "emparelhado" com o adaptador Bluetooth do seu computador. Isto significa que primeiro deve ser autenticado para efeitos de segurança. Só precisa de emparelhar uma vez. Depois disso, basta ligar o adaptador Bluetooth de ambos os dispositivos para os ligar.

Na área de notificação, clique no ícone do Bluetooth e selecione **Abrir Dispositivo Bluetooth**.

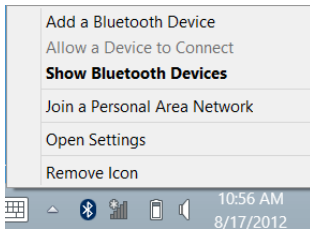

Clique no dispositivo que pretende adicionar.

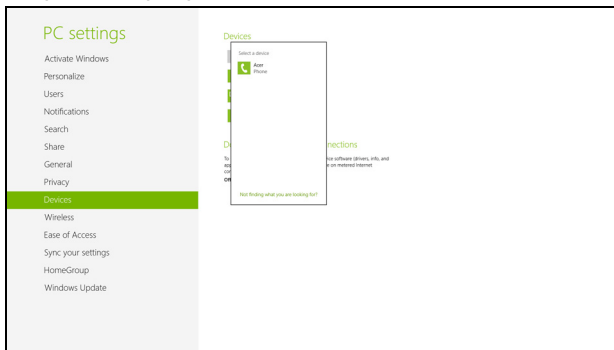

O computador apresenta um código, que deve corresponder ao código apresentado no seu dispositivo. Seleccione **Sim**. Depois, aceite o emparelhamento do seu dispositivo.

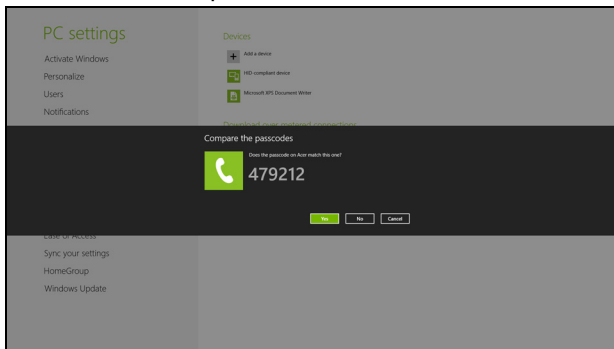

Nota: Alguns dispositivos com versões mais antigas da tecnologia Bluetooth requerem que ambos os dispositivos introduzam um PIN. No caso de um dos dispositivos não permitir introduzir dados (como um auscultador), a palavra código está programado no dispositivo (normalmente "0000" ou "1234"). Consulte o manual do utilizador do seu dispositivo para obter mais informações.

O seu dispositivo será visível na lista de dispositivos, se for emparelhado com êxito. Abra o **Painel de Controlo** e em **Hardware e Som**, clique em **Ver dispositivos e impressoras**. Clique com o botão direito no seu dispositivo e seleccione **Operações Avançadas > Ligar à janela de operações**.

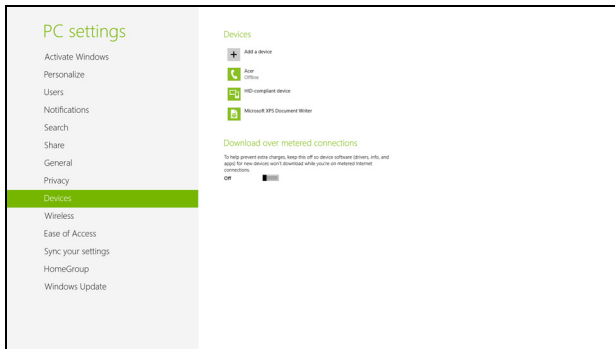

A janela de operação permite-lhe reproduzir música e áudio do seu dispositivo através do seu computador, enviar ficheiros para o seu dispositivo e alterar as definições de Bluetooth.

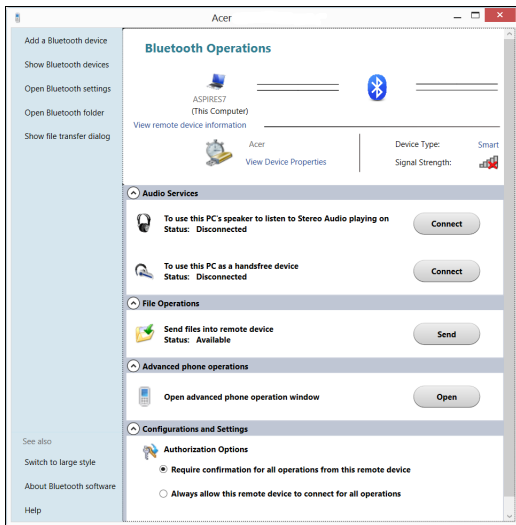

HDMI

A HDMI (interface multimédia de alta definição) é uma interface áudio/vídeo totalmente digital, sem compressão, reconhecida pela indústria. A HDMI proporciona, com um cabo único, uma interface entre a fonte de áudio/vídeo digital compatível, como por exemplo uma caixa de configuração (set-top box), leitor de DVD ou receptor A/V, e um monitor de áudio/vídeo digital compatível, como por exemplo uma televisão digital (DTV).

Use a porta HDMI do seu computador para ligar a equipamentos sofisticados de áudio e vídeo. A implementação de cabo único permite efectuar a instalação e a ligação com rapidez e facilidade.

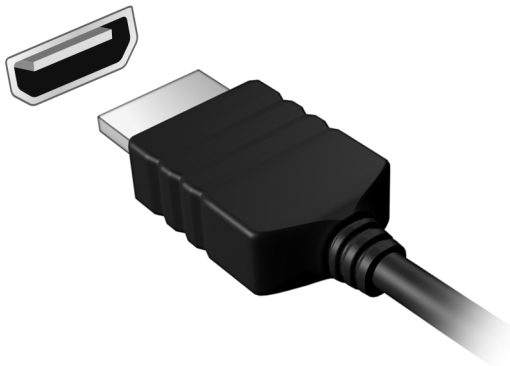

UNIVERSAL SERIAL BUS (USB)

A porta USB é um bus série de alta velocidade que permite ligar periféricos USB sem ter de consumir recursos do sistema.

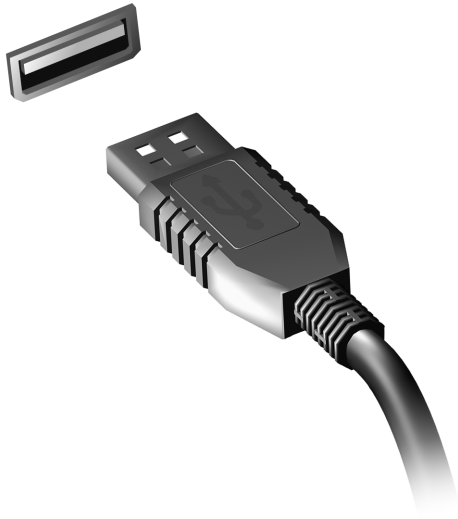

REPRODUÇÃO DE FILMES EM DVD

Quando o módulo da unidade de DVD está instalado no compartimento da unidade óptica, pode ver filmes DVD no seu computador.

1. Insira um DVD.
2. Após alguns segundos, o filme em DVD inicia-se automaticamente.

Importante! Quando o leitor de DVD é iniciado pela primeira vez, o programa solicita a introdução do código da região. DVDs estão disponíveis em 6 regiões.

Código da região	País ou região
1	E.U.A., Canadá
2	Europa, Médio Oriente, África do Sul, Japão
3	Sudeste Asiático, Taiwan, Coreia do Sul
4	América Latina, Austrália, Nova Zelândia
5	Países da antiga U.R.S.S., alguns países africanos, Índia
6	República Popular da China

Nota: Para alterar o código da região, introduza um filme em DVD de uma região diferente na unidade de DVD.

Quando a unidade DVD estiver definida com um código de região, reproduzirá DVDs apenas dessa região. Pode configurar o código da região no máximo cinco vezes (incluindo a primeira vez). Depois disso, o último código de região ficará permanente. Recuperar o disco rígido não repõe o número de vezes que o código da região foi instalado.

UTILITÁRIO BIOS

O utilitário BIOS é um programa de configuração de hardware integrado no Sistema Básico de Input/Output (Basic Input/Output System - BIOS) do computador.

O computador já está devidamente configurado e otimizado e por isso não é necessário executar este utilitário. Contudo, se surgirem problemas de configuração, possivelmente terá de executar o programa.

Para activar o utilitário BIOS, prima <F2> durante o autoteste de arranque (Power-On Self Test - POST) enquanto o logótipo do computador está a ser apresentado.

Sequência de inicialização

Para definir a sequência de inicialização no utilitário BIOS, active-o e depois seleccione **Boot** (inicializar) a partir das categorias listadas na parte superior do ecrã.

Definir palavras-passe

Para definir uma palavra-passe de inicialização, active o utilitário BIOS, e depois seleccione **Security** a partir das categorias listadas na parte superior do ecrã. Localize **Password on boot:** e use as teclas <F5> e <F6> para activar esta característica.

PERGUNTAS FREQUENTES

A lista que se segue é relativa a situações que podem ocorrer durante a utilização do computador. São fornecidas soluções fáceis para cada uma das situações.

Ligue a alimentação, mas o computador não arranca nem inicializa

Observe o indicador de alimentação:

- Se não estiver aceso, o computador está sem alimentação. Verifique o seguinte:
 - Se o computador estiver a funcionar através da bateria, esta poderá estar fraca e não ser capaz de alimentar o computador. Ligue o adaptador de corrente alternada para recarregar a bateria.
 - Certifique-se de que o adaptador de corrente alternada está bem ligado ao computador e à tomada eléctrica.
- Se estiver aceso, verifique o seguinte:
 - Está um disco na unidade óptica? Remova-o e prima <Ctrl> + <Alt> + para reiniciar o sistema.
 - Tem um dispositivo de armazenamento USB (disco ou smartphone USB) ligado ao seu computador? Retire-o e prima <Ctrl> + <Alt> + para reiniciar o sistema.

Não aparece nada no ecrã

O sistema de gestão de energia do computador apaga automaticamente o ecrã para poupar energia. Prima uma tecla qualquer para ligar novamente o ecrã.

Se ao premir uma tecla o ecrã não voltar ao normal, isso poderá dever-se a uma destas três causas:

- O nível de brilho pode estar demasiado baixo. Prima <Fn> + <▷> (aumentar) para ajustar o nível de brilho.
- O dispositivo de visualização poderá estar ajustado para um monitor externo. Prima a tecla de atalho de comutação de visualização <Fn> + <F5> para repor a visualização para o computador.
- Se o indicador de Suspensão estiver aceso, o computador está no modo de Suspensão. Prima e solte o botão de alimentação para retomar.

Não há saída de áudio do computador

Verifique o seguinte:

- O som pode estar desligado. Observe o ícone de controlo de volume (altifalante) na barra de tarefas do Windows. Se estiver marcado, clique no ícone e anule a selecção da opção **Tudo sem som**.
- O nível de volume pode estar demasiado baixo. Observe o ícone do controlo de volume na barra de tarefas do Windows. Pode igualmente utilizar os botões de controlo do volume para regular o volume.

- Se auscultadores, auriculares ou altifalantes externos estiverem ligados à porta de saída do computador, os altifalantes internos são desligados automaticamente.

Pretendo ejectar o tabuleiro da unidade óptica sem ligar a alimentação

Existe um orifício para ejeção mecânica na unidade óptica. Basta introduzir a ponta de uma esferográfica ou clip no orifício e empurrar para ejectar o tabuleiro.

O teclado não responde

Experimente ligar um teclado externo a uma porta USB do computador. Se funcionar, contacte o seu revendedor ou um centro de assistência técnica autorizado, uma vez que o cabo do teclado interno poderá estar solto.

A impressora não funciona

Verifique o seguinte:

- Certifique-se de que a impressora está conectada a uma tomada eléctrica e que está ligada (On).
- Certifique-se que o cabo da impressora está bem ligado a uma porta USB e à porta correspondente na impressora.

Pedir assistência

Garantia Internacional de Viagem (International Travelers Warranty; ITW)

O seu computador está protegido por uma Garantia Internacional de Viagem (International Travelers Warranty; ITW) que proporciona segurança e tranquilidade ao viajar. A nossa rede mundial de centros de assistência técnica existe para o ajudar sempre que necessário.

O computador vem acompanhado de um passaporte ITW. Este passaporte contém todas as informações necessárias acerca do programa ITW. Neste guia prático encontrará uma lista com os centros de assistência técnica autorizados. Leia atentamente este passaporte.

Tenha sempre à mão o passaporte ITW, especialmente ao viajar, para poder desfrutar das vantagens dos nossos centros de assistência. Coloque a prova de compra do equipamento no bolso localizado na cobertura frontal do passaporte ITW.

Se o país de destino não tiver um centro de assistência técnica ITW autorizado pela Acer, poderá contactar qualquer uma das nossas agências em todo o mundo. Visite **www.acer.com**.

Antes de telefonar

Tenha junto de si as seguintes informações quando telefonar para o serviço on-line da Acer, e tenha o computador a funcionar. Com o seu apoio, podemos reduzir a duração da chamada e ajudá-lo a resolver os problemas de uma forma eficaz. Se o seu computador emitir mensagens de erro ou sinais sonoros, anote-os no momento em que surgirem no ecrã (ou o número e a sequência no caso dos sinais sonoros).

São-lhe solicitadas as informações seguintes:

Nome:

Endereço:

Número de telefone:

Máquina e tipo de modelo:

Número de série:

Data da aquisição:

Resolução de problemas

Este capítulo oferece instruções sobre como proceder perante a existência de problemas comuns do sistema.

Se surgir um problema, leia o tópico respectivo antes de chamar um técnico. Para solucionar problemas mais graves é necessário abrir o computador. Não tente abrir o computador sem a ajuda de um técnico. Contacte o seu revendedor ou um centro de assistência autorizado.

Sugestões para a resolução de problemas

Este computador incorpora um design avançado que apresenta no ecrã relatórios relativos a mensagens de erro, de forma a ajudá-lo a resolver os problemas.

Se o sistema reportar uma mensagem de erro ou se verificar a ocorrência de um sintoma de erro, consulte "Mensagens de erro", adiante. Se não conseguir resolver o problema, contacte o seu revendedor. Ver **"Pedir assistência" na página 103**.

Mensagens de erro

Se receber uma mensagem de erro, tome nota da mensagem e adopte a acção correctiva adequada. A tabela seguinte lista as mensagens de erro por ordem alfabética, juntamente com a acção correctiva recomendada.

Mensagens de erro	Acção correctiva
-------------------	------------------

CMOS battery bad	Contacte o seu revendedor ou um centro de assistência autorizado.
------------------	---

Mensagens de erro	Acção correctiva
CMOS checksum error	Contacte o seu revendedor ou um centro de assistência autorizado.
Disk boot failure	Insira um disco de sistema (arranque) e depois prima <Enter> para reiniciar.
Equipment configuration error	Prima <F2> (durante a operação POST) para aceder ao utilitário BIOS e, de seguida, prima Exit no utilitário BIOS para reinicializar.
Hard disk 0 error	Contacte o seu revendedor ou um centro de assistência autorizado.
Hard disk 0 extended type error	Contacte o seu revendedor ou um centro de assistência autorizado.
I/O parity error	Contacte o seu revendedor ou um centro de assistência autorizado.
Keyboard error or no keyboard connected	Contacte o seu revendedor ou um centro de assistência autorizado.
Keyboard interface error	Contacte o seu revendedor ou um centro de assistência autorizado.
Memory size mismatch	Prima <F2> (durante a operação POST) para aceder ao utilitário BIOS e, de seguida, prima Exit no utilitário BIOS para reinicializar.

Se continuar a ter problemas após adoptar as medidas correctivas, contacte o seu revendedor ou um centro de assistência autorizado para obter ajuda.

Dicas e sugestões para usar o Windows 8

Sabemos que é um novo sistema operativo, e que é necessário algum treino, por isso criámos algumas dicas para o ajudar a começar.

Existem três conceitos que deverá ter em mente

1. Iniciar

O botão Iniciar já não está disponível; pode abrir aplicações a partir do ecrã Iniciar.

2. Mosaicos

Mosaicos dinâmicos são idênticos às miniaturas das aplicações.

3. Atalhos

Atalhos permite-lhe executados funções úteis, como partilha de conteúdo, desligar o seu PC ou alterar definições.

Como acedo a atalhos?

Desloque o cursor até ao canto superior ou inferior direito do ecrã para aceder a atalhos ou prima a *tecla Windows* + <C>.

Como acedo a Iniciar?

Prima a *tecla Windows* no teclado; prima a *tecla Windows* + <C> e clique em **Iniciar** ou mova o cursor para o canto inferior esquerdo do ecrã e clique em **Iniciar**.

Como salto entre aplicações?

Desloque o cursor até à margem esquerda do ecrã para ver miniaturas das aplicações em execução.

Pode também premir a *tecla Windows* + <Tab> para abrir e percorrer as aplicações actuais.

Como desligo o meu computador?

Prima a *tecla Windows* + <C>, clique em **Definições** > **Energia** e seleccione a acção que gostaria de executar. Alternativamente, no *ambiente de trabalho*, clique no **Botão Energia Acer** e seleccione a acção a executar.

Porque existe uma nova interface?

A nova interface para Windows 8 foi criada para funcionar correctamente com toques. As aplicações Windows Store utilizam automaticamente todo o ecrã e não necessitam de ser encerrados da forma tradicional. As aplicações Windows Store serão apresentadas em Iniciar usando mosaicos dinâmicos.

O que são 'mosaicos dinâmicos'?

Mosaicos dinâmicos são semelhantes às miniaturas das aplicações que serão actualizadas com novos conteúdos sempre que se ligar à Internet. Por exemplo, pode ver actualizações meteorológicas ou de ações sem ter de abrir a aplicação.

Como desbloqueio o meu computador?

Prima qualquer tecla e clique num ícone de conta de utilizador para desbloquear o computador. Se a sua conta tiver uma palavra-passe configurada, terá de introduzir a palavra-passe para continuar.

Como personalizo o meu computador?

Pode personalizar *Iniciar* com uma imagem de fundo diferente ou reordenando os mosaicos para se adaptar às suas necessidades.

Para alterar o fundo, prima a *tecla Windows* + <C> e clique em **Definições** > **Alterar definições do PC** > **Personalizar**. Clique em **Ecrã iniciar** no topo da página e selecione uma cor e imagem.

Como movo mosaicos?

Clique longamente um mosaico para o seleccionar, e depois arraste-o até ao local em *Iniciar* onde deseja que fique. Os outros mosaicos deslocam-se para acomodar o mosaico na nova localização.

Posso tornar os mosaicos maiores ou menores?

Clique num mosaico com o botão direito, e depois selecione **Menor** ou **Maior** do menu que aparece no fundo do ecrã.

Como personalizo o ecrã de Bloqueio?

Pode personalizar o ecrã de bloqueio com uma imagem diferente ou mostrar o seu estado rápido e notificações para se adaptar às suas necessidades.

Para alterar o fundo, prima a *tecla Windows* + <C> e clique em **Definições** > **Alterar definições do PC** > **Personalizar**. Clique em **Ecrã de bloqueio** no topo da página e selecione a imagem e aplicações que deseja ver no ecrã de bloqueio.

Então, como fecho uma aplicação?

Mova o cursor até ao topo do ecrã e clique e arraste a janela para baixo, para encerrar a aplicação.

Pode encerrar aplicações a partir das miniaturas na margem esquerda do ecrã, clicando com o botão direito numa miniatura e seleccionando **Encerrar**.

Posso alterar a resolução do ecrã?

Em *Iniciar*, comece a introduzir "Painel de Controlo" para abrir *Pesquisar* e mostrar os resultados; clique em **Painel de Controlo** > **Ajustar resolução do ecrã**.

Quero usar o Windows da forma que estava habituado - quer o ambiente de trabalho de volta!

A partir de *Iniciar* clique no mosaico **Ambiente de trabalho** para ver o tradicional ambiente de trabalho. Pode afixar aplicações que usa frequentemente à barra de tarefas para os abrir facilmente.

Se clicar numa aplicação que não seja uma aplicação Windows Store, o Windows abre automaticamente a aplicação utilizando o *ambiente de trabalho*.

Onde estão as minhas aplicações?

A partir de *Iniciar*, basta começar a introduzir o nome da aplicação que deseja abrir, e *Pesquisar* irá abrir automaticamente e apresentar os resultados.

Para ver a lista completa de aplicações, prima a barra de espaços ou a *tecla Menu* e clique em **Todas as aplicações**.

Como faço aparecer uma aplicação em Iniciar?

Se estiver em *Todas as aplicações* e quiser que uma aplicação apareça em *Iniciar*, pode seleccionar a aplicação e clicar nele com o botão direito. Selecione **Afixar em Iniciar** a partir do menu que aparece no fundo do ecrã.

Como removo um mosaico de Iniciar?

Clique no mosaico com o botão direito e clique em **Remover de Iniciar** no menu que aparece no fundo do ecrã.

Como faço aparecer uma aplicação na minha barra de tarefas no Ambiente de trabalho?

Se estiver em *Todas as aplicações* e quiser que uma aplicação apareça na barra de tarefas de *Ambiente de trabalho*, pode seleccionar a aplicação e clicar nele com o botão direito. Selecione **Afixar à barra de tarefas** a partir do menu que aparece no fundo do ecrã.

Como instalo aplicações?

Pode transferir aplicações Windows Store de *Store*. Precisarás de um ID Microsoft para comprar e transferir aplicações de *Store*.

Não encontro aplicações como Bloco de Notas e Paint! Onde estão?

A partir de *Iniciar* pode simplesmente começar a introduzir o nome da aplicação que procura para abrir *Pesquisar* e apresentar os resultados. Alternativamente, abra *Todas as aplicações* e percorra até 'Acessórios Windows' para ver a lista de programas antigos.

O que é um ID Microsoft (conta)?

Uma conta Microsoft é um endereço de correio eletrónico e palavra-passe que usa para iniciar a sessão no Windows. Pode usar qualquer endereço de email, mas é melhor se escolher aquele que utiliza para comunicar com amigos e iniciar a sessão nos seus sites favoritos. Quando inicia a sessão no seu PC com uma conta Microsoft, estará a ligar o seu PC às pessoas, ficheiros e dispositivos que lhe interessam.

Necessito de um?

Não necessita de um ID Microsoft para usar o Windows 8, mas torna mais fácil a sua vida porque pode sincronizar dados por diferentes máquinas em que inicia a sessão com um ID Microsoft.

Como obtenho um?

Se já instalou o Windows 8 e ainda não iniciou a sessão com uma conta Microsoft ou não tem uma conta Microsoft e quiser uma, prima a *tecla Windows* + <C> e clique em **Definições** > **Alterar definições do PC** > **Utilizadores** > **Mudar para uma conta Microsoft** e siga as instruções no ecrã.

Como adiciono um favorito ao Internet Explorer?

O Internet Explorer não tem os tradicionais favoritos, em vez disso pode afixar atalhos a *Iniciar*. Uma vez aberta a página, clique com o botão direito em qualquer parte da página para abrir o menu no fundo do ecrã. Clique em **Afixar a Iniciar**.

Como verifico a existência de atualizações Windows?

Prima a *tecla Windows* + <C> e clique em **Definições** > **Alterar definições do PC** > **Actualizações do Windows**. Clique em **Verificar agora atualizações**.

Onde posso obter mais informações?

Para mais informações, visite:

- Tutoriais Windows 8: www.acer.com/windows8-tutorial
- FAQs de suporte: www.acer.com/suporte

AVISOS DE SEGURANÇA E REGULAMENTAÇÕES

DECLARAÇÃO FCC

Este dispositivo foi testado e cumpre os limites de um dispositivo digital Classe B, de acordo com a Parte 15 das normas FCC. Estes limites foram estipulados para oferecer protecção razoável contra interferências prejudiciais numa instalação residencial. Este dispositivo gera, usa e pode irradiar energia de radiofrequência e, se não instalado e utilizado de acordo com as instruções, pode provocar interferências prejudiciais às radiocomunicações.

Entretanto, não há garantia de que a interferência não poderá ocorrer numa instalação em particular. Se este dispositivo causar interferências prejudiciais à recepção de rádio ou televisão, o que pode ser determinado desligando e ligando o dispositivo, o utilizador deve tentar corrigir a interferência através de uma ou mais das seguintes medidas:

- Reorientar ou reposicionar a antena receptora.
- Aumentar a distância entre o dispositivo e o receptor.
- Ligar o dispositivo a uma tomada num circuito diferente daquele utilizado pelo receptor.
- Consultar o revendedor ou um técnico de rádio/televisão experiente para obter assistência.

Aviso: Cabos blindados

Todas as ligações a outros dispositivos computacionais devem ser feitas usando cabos blindados para manter o cumprimento das normas FCC.

AVISO: DISPOSITIVOS PERIFÉRICOS

Apenas periféricos (dispositivos de entrada/saída, terminais, impressoras etc.) certificados no cumprimento dos limites da Classe B podem ser ligados a este equipamento. A operação de periféricos não-certificados resultará provavelmente em interferências à recepção de rádio e televisão.

Precaução: Alterações ou modificações não expressamente aprovadas pelo fabricante podem anular a autoridade do utilizador em operar este computador, o que é garantido pela Comissão Federal de Comunicações.

AVISO PARA O CANADÁ

This Class B digital apparatus complies with Canadian ICES-003.

Remarque à l'intention des utilisateurs canadiens

Cet appareil numérique de la classe B est conforme a la norme NMB-003 du Canada.

CONFORME À CERTIFICAÇÃO OBRIGATÓRIA RUSSA



ME61

DECLARAÇÃO DE PIXÉIS DO LCD

A unidade de LCD é produzida com técnicas de fabricação de alta precisão. No entanto, alguns pixéis podem apagar ou aparecer como pontos pretos ou vermelhos. Isto não tem efeito sobre a imagem registrada e não constitui um defeito.

AVISOS REGULAMENTARES SOBRE DISPOSITIVO DE RÁDIO

Nota: As informações reguladoras abaixo referem-se apenas aos modelos com LAN sem fios e/ou Bluetooth.

Para evitar interferência rádio com o serviço, este dispositivo deve ser utilizado dentro de portas.

Este produto cumpre as directivas de radiofrequência e as normas de segurança dos países e regiões nos quais foi aprovado para utilização sem fios. Dependendo da configuração, este produto poderá conter dispositivos de rádio sem fios (tais como módulos sem fios LAN e/ou Bluetooth). A informação que se segue é válida para produtos com tais dispositivos.

Declaração de conformidade para países da UE

A Acer declara que este computador está em conformidade com os requisitos essenciais e outras previsões da Directiva 1999/5/EC.

Canais de operação sem fio para domínios diferentes

América do Norte	2,412-2,462 GHz	Can01 até Can11
Japão	2,412-2,484 GHz	Can01 até Can14
ETSI (instituto de telecomunicações europeu)	2,412-2,472 GHz	Can01 até Can13

França: Banda de frequência sem fios restritas

Algumas áreas da França têm uma banda de frequência restrita. No pior dos casos, a alimentação máxima dentro de portas é:

- 10 mW para a banda 2,4 GHz inteira (2400 MHz - 2483,5 MHz)
- 100 mW para frequências entre 2446,5 MHz e 2483,5 MHz

Nota: *Canais de 10 até 13 inclusive operam na banda 2446,6 MHz até 2483,5 MHz.*

Existem algumas possibilidades de uso externo: Em instalação privada ou em instalação privada de pessoas públicas, uso é objecto a procedimento de autorização preliminar pelo ministro da defesa com um alimentação autorizada máxima de 100 mW na banda 2446,5 - 2483,5 MHz. Não é permitido o uso externo em instalações públicas.

Nos departamentos listados abaixo, para a toda a banda 2,4 GHz:

- A alimentação máxima autorizada dentro de portas é 100 mW
- A alimentação máxima autorizada no exterior é 10 mW

Os departamentos onde o uso da banda 2400 - 2483,5 MHz é permitida com um EIRP inferior a 100 mW dentro de portas e inferior a 10 mW no exterior:

01 Ain Orientales	25 Doubs	59 Nord	71 Saone et Loire
02 Aisne	26 Drome	60 Oise	75 Paris
03 Allier	32 Gers	61 Orne	82 Tarn et Garonne
05 Hautes Alpes	36 Indre	63 Puy Du Dome	84 Vaucluse
08 Ardennes	37 Indre et Loire	64 Pyrenees Atlantique	88 Vosges
09 Ariège	41 Loir et Cher	66 Pyrenees	89 Yonne
11 Aude	45 Loret	67 Bas Rhin	90 Territoire de Belfort
12 Aveyron	50 Manche	68 Haut Rhin	94 Val de Marne
16 Charente	55 Meuse	70 Haute Saone	
24 Dordogne	58 Nièvre		

Este requisito pode ser alterado com o tempo permitindo que você use seu cartão LAN sem fio em mais áreas dentro da França.

Contacte a ART para obter informações mais actualizadas (www.art-telecom.fr).

Nota: Seu cartão WLAN transmite menos do que 100 mW, mas mais do que 10 mW.

Lista de códigos nacionais

Este equipamento pode ser operado nos seguintes países:

País	ISO 3166 Código de 2 letras	País	ISO 3166 Código de 2 letras
Áustria	AT	Malta	MT
Bélgica	BE	Holanda	NT
Chipre	CY	Polónia	PL
República Checa	CZ	Portugal	PT
Dinamarca	DK	Eslováquia	SK
Estónia	EE	Eslovénia	SL
Filândia	FI	Espanha	ES
França	FR	Suécia	SE
Alemanha	DE	Reino Unido	GB
Grécia	GR	Islândia	IS
Hungria	HU	Liechtenstein	LI
Irlanda	IE	Noruega	NO
Itália	IT	Suiça	CH
Letónia	LV	Bulgária	BG
Lituânia	LT	Roménia	RO
Luxemburgo	LU	Turquia	TR

CANADÁ – DISPOSITIVOS DE RADIOCOMUNICAÇÃO DE BAIXA POTÊNCIA ISENTOS DE LICENÇA (RSS-210)

Exposição de humanos aos campos de radiofrequência (RSS-102)

Este computador emprega antenas integrais de baixo ganho que não emitem campos de radiofrequência além dos limites da Health Canada para a população em geral; consulte o Safety Code 6 (Código de segurança 6) no sítio da Web da Health Canada

www.hc-sc.gc.ca/rpb

Este dispositivo está conforme à RSS210 da Industry Canada.

Este aparelho digital de Classe B está conforme à ICES-003 Canadiana, Edição 4, e RSS-210, N° 4 (Dez 2000) e N° 5 (Nov 2001).

"Para evitar interferência de rádio ao serviço licenciado, este dispositivo destina-se a ser operado no interior de edifícios, e longe de janelas, para maior protecção contra interferência. Equipamento (ou antena de transmissão) que é instalado no exterior encontra-se sujeito a licença."

Cet appareil numérique de la classe B est conforme à la norme NMB-003, No. 4, et CNR-210, No 4 (Dec 2000) et No 5 (Nov 2001).

« Pour empêcher que cet appareil cause du brouillage au service faisant l'objet d'une licence, il doit être utilisé à l'intérieur et devrait être placé loin des fenêtres afin de fournir un écran de blindage maximal. Si le matériel (ou son antenne d'émission) est installé à l'extérieur, il doit faire l'objet d'une licence.

Precaução: QUando utiliza LAN sem fios IEEE 802.11a, este produto está limitado a uso dentro de portas por operar na gama de frequência 5,15 a 5,25 GHz. A Industry Canada determina que este produto seja utilizado dentro de edifícios no caso de a gama de frequência se situar entre os 5,15 e 5,25 GHz para reduzir as possíveis interferências prejudiciais em sistemas móveis por satélite que utilizem o mesmo canal. O radar de alta potência é o principal utilizador das bandas de 5,25 a 5,35 GHz e 5,65 a 5,85 GHz. Estas estações de radar podem causar interferências e/ou danificar este dispositivo.

O ganho máximo permitido da antena deste dispositivo é 6 dBi de forma a cumprir o limite E.I.R.P para a gama de frequências 5,25- a 5,35 e 5,725 a 5,85 GHz em funcionamento ponto-a-ponto.

O requisito de segurança de radiofrequência da FCC

A potência emitida pela placa LAN sem fios Mini PCI e pela placa Bluetooth está muito abaixo dos limites de exposição a radiofrequência da FCC. Todavia, o computador deverá ser utilizado de forma a minimizar o potencial de contacto humano durante funcionamento normal, como segue:

1. Pede-se aos utilizadores que cumpram as instruções de segurança dos dispositivos sem fios opcionais especificadas no manual do utilizador de cada dispositivo opcional de radiofrequência.

Cuidado: de forma a cumprir os requisitos da FCC relativamente a exposição a radiofrequência, é necessária uma distância de pelo menos 20 cm (8 polegadas) entre a antena da placa LAN sem fios Mini PCI integrada no ecrã e as pessoas.

Nota: O adaptador Mini PCI implementa uma função de diversidade de transmissão. Esta função não emite radiofrequência em simultâneo a partir de ambas as antenas. Uma das antenas é seleccionada automática ou manualmente (pelo utilizador) para assegurar uma radiocomunicação de boa qualidade.

1. A utilização deste dispositivo deve limitar-se ao interior de edifícios devido à gama de frequência se situar entre 5,15 e 5,25 GHz. A FCC determina que este produto seja utilizado dentro de edifícios no caso de a gama de frequência se situar entre os 5,15 e 5,25 GHz para reduzir as possíveis interferências prejudiciais em sistemas móveis por satélite que utilizem o mesmo canal.

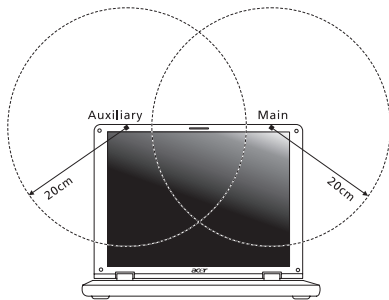

2. O radar de alta potência é o principal utilizador das bandas de 5,25 a 5,35 GHz e 5,6 a 5,85 GHz. Estas estações de radar podem causar interferências e/ou danificar este dispositivo.
3. Uma instalação inadequada ou o uso não autorizado pode causar interferências prejudiciais às comunicações via rádio. Também qualquer adulteração da antena interna anulará o certificado da FCC e a sua garantia.

CANADÁ – DISPOSITIVOS DE RADIOCOMUNICAÇÃO DE BAIXA POTÊNCIA ISENTOS DE LICENÇA (RSS-210)

Exposição de humanos aos campos de radiofrequência (RSS-102)

Este computador emprega antenas integrais de baixo ganho que não emitem campos de radiofrequência além dos limites da Health Canada para a população em geral; consulte o Safety Code 6 (Código de segurança 6) no sítio da Web da Health Canada

www.hc-sc.gc.ca/rpb.

Este dispositivo está conforme à RSS210 da Industry Canada.

Este aparelho digital de Classe B está conforme à ICES-003 Canadiana, Edição 4, e RSS-210, N° 4 (Dez 2000) e N° 5 (Nov 2001).

"Para evitar interferência de rádio ao serviço licenciado, este dispositivo destina-se a ser operado no interior de edifícios, e longe de janelas, para maior protecção contra interferência. Equipamento (ou antena de transmissão) que é instalado no exterior encontra-se sujeito a licença."

Cet appareil numérique de la classe B est conforme à la norme NMB-003, No. 4, et CNR-210, No 4 (Dec 2000) et No 5 (Nov 2001).

« Pour empêcher que cet appareil cause du brouillage au service faisant l'objet d'une licence, il doit être utilisé à l'intérieur et devrait être placé loin des fenêtres afin de fournir un écran de blindage maximal. Si le matériel (ou son antenne d'émission) est installé à l'extérieur, il doit faire l'objet d'une licence.

Precaução: QUando utiliza LAN sem fios IEEE 802.11a, este produto está limitado a uso dentro de portas por operar na gama de frequência 5,15 a 5,25 GHz. A Industry Canada determina que este produto seja utilizado dentro de edifícios no caso de a gama de frequência se situar entre os 5,15 e 5,25 GHz para reduzir as possíveis interferências prejudiciais em sistemas móveis por satélite que utilizem o mesmo canal. O radar de alta potência é o principal utilizador das bandas de 5,25 a 5,35 GHz e 5,65 a 5,85 GHz. Estas estações de radar podem causar interferências e/ou danificar este dispositivo.

O ganho máximo permitido da antena deste dispositivo é 6 dBi de forma a cumprir o limite E.I.R.P para a gama de frequências 5,25- a 5,35 e 5,725 a 5,85 GHz em funcionamento ponto-a-ponto.

Acer Aspire M5-481

Gebruikershandleiding



© 2012 Alle rechten voorbehouden.

Gebruikershandleiding Acer Aspire M5-481

Oorspronkelijke uitgave: 01/2013

Modelnummer: _____

Serienummer: _____

Aankoopdatum: _____

Plaats van aankoop: _____

INHOUDSOPGAVE

Beveiliging en gebruiksgemak	5	Het systeem herstellen	49
Om te beginnen	20	Stuurprogramma's en toepassingen opnieuw installeren	50
Uw gidsen	20	Terug naar een eerdere momentopname van het systeem	54
Onderhoud en tips voor het gebruik van de computer	21	De fabriekstoestand van het systeem herstellen.....	55
De computer in- en uitschakelen	21	Herstellen vanuit Windows	55
De computer met zorg behandelen.....	21	Herstellen vanaf een back-up	60
De adapter met zorg behandelen	22		
De computer reinigen en onderhouden	23		
Rondleiding door uw Acer notebook	24	Acer clear.fi	64
Schermoverzicht	25	Navigeren door media en foto's.....	64
Toetsenbord-overzicht	27	Gedeelde bestanden.....	65
Achterkant	28	Welke apparatuur is compatibel?	66
Informatie over USB 3.0.....	30	Afspelen op een ander apparaat.....	67
Linkerkant.....	30	Energiebeheer	68
Rechteraanzicht	31	Acer Green Instant On.....	68
Onderkant	32	Stand-by	69
Werken met het toetsenbord	33	Accu	72
Vergrendeltoetsen en ingebouwd numeriek toetsenblok.....	33	Kenmerken van de accu.....	72
Sneltoetsen	35	De accu opladen	72
Windows-toetsen.....	38	Levensduur van de accu optimaliseren....	74
Touchpad	39	Het accuniveau controleren	75
Werken met het touchpad	39	Waarschuwing weinig energie	75
Touchpad-bewegingen.....	40	Op reis met uw computer	76
Herstel	42	De computer loskoppelen van de bureaubladapparatuur	76
Een herstelback-up maken	42	Verplaatsingen over korte afstand.....	76
Back-up maken van stuurprogramma's en toepassingen	47	De computer voorbereiden.....	77
		Wat u moet meenemen naar vergaderingen	77
		De computer meenemen naar huis	78

De computer voorbereiden	78	Universele Seriële Bus (USB)	100
Wat u moet meenemen	79	DVD-films afspelen	101
Speciale voorzorgsmaatregelen	79	BIOS utility	103
Een thuishantoor opzetten	80	Opstartreeks	103
Reizen met de computer	80	Wachtwoorden instellen	103
De computer voorbereiden	80	Veelgestelde vragen	104
Wat u moet meenemen	80	Informatie over serviceverlening.....	107
Speciale voorzorgsmaatregelen	81	Problemen oplossen.....	109
Internationaal reizen met de computer.....	81	Tips voor het oplossen van problemen ..	109
De computer voorbereiden	81	Foutmeldingen	109
Wat u moet meenemen.....	81	Tips en hints voor het gebruik van	
Speciale voorzorgsmaatregelen	82	Windows 8	111
De computer beveiligen	83	Er zijn drie punten die u niet moet	
Wachtwoorden gebruiken	83	vergeten	111
Wachtwoorden invoeren	84	Hoe gebruik ik charms?	111
Acer Theft Shield	85	Hoe kom ik bij Start terecht?	111
Acer Theft Shield gebruiken	87	Hoe spring ik heen en weer tussen	
Algemeen.....	87	apps?	112
Instellingen.....	88	Hoe schakel ik mijn computer uit?	112
Verbinding maken met een netwerk	89	Waarom is er een nieuwe interface?.....	112
Ingebouwde netwerkvoorziening.....	89	Hoe kan ik mijn computer	
Draadloze netwerken	90	ontgrendelen?	113
Verbinding maken met het Internet	90	Hoe kan ik mijn computer aanpassen? ..	113
Acer Instant Connect	90	Ik wil Windows gebruiken op de	
Acer Instant Update	90	manier zoals ik dat gewend ben -	
Draadloze netwerken	91	geef mij mijn bureaublad terug!.....	114
Wat zijn de voordelen van een		Waar zijn mijn apps?	115
draadloos netwerk?.....	91	Wat is een Microsoft-ID (account)?	116
Onderdelen van een draadloos LAN.....	92	Hoe voeg ik favorieten toe aan	
Een Bluetooth-verbinding		Internet Explorer?.....	117
gebruiken	93	Hoe controleer ik of er Windows	
Bluetooth in- en uitschakelen	93	updates zijn?	117
Een Bluetooth-apparaat toevoegen	95	Waar kan ik meer informatie vinden?.....	117
Hdmi	99	Voorschriften- en	
		veiligheidsmededeling	118

BEVEILIGING EN GEBRUIKSGEMAK

VEILIGHEIDSINSTRUCTIES

Lees deze instructies aandachtig door. Bewaar dit document voor toekomstige naslag. Volg alle waarschuwingen en instructies die aangegeven zijn op het product zelf.

Het product uitschakelen voordat het wordt schoongemaakt

Haal de stekker van dit apparaat uit het stopcontact voordat u het apparaat reinigt. Gebruik geen vloeibare reinigingsmiddelen of reinigingsmiddelen uit spuitbussen. Reinig alleen met een vochtige doek.

WAARSCHUWINGEN

Toegang tot de stroomkabel

Zorg dat het gebruikte stopcontact makkelijk toegankelijk is en zo dicht mogelijk bij de gebruikte apparatuur is. Als u de stroom van het apparaat wilt afhalen, zorg dan dat u de stroomkabel uit het stopcontact trekt.

Stroombron loskoppelen

Let op de volgende richtlijnen als de stroomkabel op de stroombron wordt aangesloten of losgekoppeld:

Installeer de stroombron voordat u de stroomkabel in het stopcontact steekt.

Koppel de stroomkabel eerst los voordat de stroombron van de computer wordt losgekoppeld.

Als het systeem meerdere stroombronnen heeft, koppel dan alle stroomkabels uit alle stroombronnen los.

Elektriciteit gebruiken

- Dit apparaat moet op een stroombron worden aangesloten, zoals aangegeven op het markeringslabel. Wanneer u niet zeker weet welk type stroom aanwezig is, raadpleeg dan uw dealer of plaatselijk energiebedrijf.

- Plaats geen objecten op de netsnoer. Plaats het apparaat niet in het looppad van anderen.
- Indien een verlengsnoer wordt gebruikt, zorg dat de totale ampèrebelasting op de stekkerdoos niet meer is dan de belastingscapaciteit van de stroomkabel. Let er op dat de totale ampèrebelasting van de apparaten in het stopcontact niet de capaciteit van de zekering overschrijdt.
- Zorg dat een stopcontact, verdeelstekker of verlengsnoer niet wordt overbelast door het aansluiten van te veel apparaten. De totale belasting van het systeem mag niet groter zijn dan 80% van de capaciteit van het vertakte circuit. Als verdeelstekkers worden gebruikt, mag de totale belasting niet groter zijn dan 80% van de ingangcapaciteit van de verdeelstekker.
- De adapter van het product is uitgerust met een gearde stekker. De stekker past alleen in een geaard stopcontact. Zorg dat het stopcontact correct geaard is voordat u de stekker van de adapter insteekt. Plaats de stekker niet in een stopcontact zonder aarde. Neem contact op met uw electricien voor details.
- ***Waarschuwing! De aardingspin is een veiligheidsmiddel. Het gebruik van een stopcontact zonder correct aarding kan resulteren in elektrische schok en/of verwonding.***
- ***Opmerking: De aardingspin is ook een goede bescherming tegen onverwachte ruis van andere naburige elektrische apparaten die de prestaties van dit product kunnen storen.***
- Het systeem kan worden aangesloten op diverse voltages; 100 tot 120 of 220 tot 240 V wisselspanning. De stroomkabel die bij het systeem is geleverd, voldoet aan de gebruiksvereisten in het land/regio waar het systeem is gekocht. Stroomkabels voor andere landen/regio's moeten voldoen aan de vereisten voor het betreffende land/regio. Voor meer informatie over de vereisten voor stroomkabels, neemt u contact op met een geautoriseerde verkoper of leverancier.

Uw gehoor beschermen

- **Waarschuwing:** *Onherstelbare gehoorsbeschadiging kan optreden als een koptelefoon of oordopjes gedurende langere periode worden gebruikt op hoog volume.*



Om uw gehoor te beschermen volgt u deze instructies.

- Verhoog het volume geleidelijk tot u duidelijk en comfortabel kunt horen.
- Verhoog het volume niet nadat uw oren zich hebben aangepast.
- Luister niet gedurende lange tijd naar muziek bij luid volume.
- Verhoog het volume niet om een luidruchtige omgeving uit te schakelen.
- Verlaag het volume als u de mensen in uw buurt niet hoort spreken.

Bijgesloten dummykaarten

- **Opmerking:** *De informatie in deze sectie is wellicht niet van toepassing op uw computer.*

De computer wordt geleverd met plastic dummies, nepkaarten, in de kaartsleuven. Dummies beschermen ongebruikte sleuven tegen stof, metalen objecten en andere deeltjes. Bewaar de dummies en gebruik deze als in de sleuven geen kaarten worden gebruikt.

Algemeen

- Geruik dit product niet in de buurt van water.
- Plaats het product niet op een instabiel wagentje, onderstel of tafel. Het apparaat kan dan vallen, waarbij dit ernstig beschadigt.
- Sleuven en openingen zijn voor ventilatie; deze verzekeren het betrouwbaar functioneren en beschermen tegen oververhitting. Deze openingen mogen niet worden geblokkeerd of bedekt. De openingen mogen nooit worden geblokkeerd door het product op een bed, sofa, kleed of ander soortgelijk oppervlak te plaatsen. Het apparaat mag nooit in de buurt of op een verwarming worden geplaatst. Het mag niet worden ingebouwd, tenzij er genoeg ventilatie is.

- Steek nooit voorwerpen door de openingen van dit apparaat. Deze kunnen contact maken met onderdelen waarop een gevaarlijk hoge spanning staat, of kortsluiting veroorzaken wat kan resulteren in brand of een elektrische schok. Mors geen vloeistof op het apparaat.
- Plaats het product niet op een trillend oppervlak om beschadiging van interne componenten en lekkage van de accu te voorkomen.
- Gebruik het nooit tijdens het sport of lichaamsbeweging, of een trillingsrijke omgeving waarin het wellicht onverwachte kortsluiting kan veroorzaken of bewegende delen, zoals harde schijf, optische stations kan beschadiging en zelfs openscheuren van de lithiumaccu kan veroorzaken.
- De onderkant, de gebieden rond de ventilatieopeningen en de adapter kunnen erg warm worden. Zorg dat u deze plekken niet aanraakt om letsel te voorkomen.
- Het toestel en de accessoires kunnen kleine onderdelen bevatten. Houd deze buiten het bereik van kleine kinderen.

Reparatie van het product

Probeer het apparaat niet zelf te repareren. Het apparaat openen of het verwijderen van de behuizing kan u blootstellen aan gevaarlijke stroomspanningen of andere risico's. Laat alle onderhoud en reparaties over aan bekwame vakmensen.

Verwijder de kabel uit het stopcontact en laat gekwalificeerd onderhoudspersoneel het apparaat repareren in de volgende gevallen:

- Wanneer de stroomkabel of stekker beschadigd, doorgesneden of gerafeld is.
- Wanneer er vloeistof in het product is gemorst.
- Wanneer het product is blootgesteld aan regen of water.
- Wanneer het product gevallen is of de behuizing beschadigd is.
- Wanneer het product afwijkend gedrag vertoont, wat aangeeft dat reparatie nodig is.
- Wanneer het product niet normaal functioneert als de instructies worden opgevolgd.

- **Opmerking:** *Stel alleen die zaken bij die worden behandeld in de gebruiksaanwijzing. Onjuist bijstellen van andere zaken kan schade veroorzaken en kan tot gevolg hebben dat uitgebreide werkzaamheden door een gekwalificeerde technicus nodig zijn om het product weer in de normale toestand te brengen.*

Richtlijnen voor veilig gebruik van de accu

Deze laptop gebruikt een lithium-ionaccu. Gebruik het niet in een vochtige, natte of bijtende omgeving. Plaats het product nooit in of bij een warmtebron, op een plek met een hoge temperatuur, in direct sterk zonlicht, in een magnetron of in een opslagruimte die onder druk staat, en stel het niet bloot aan temperaturen boven 60°C (140°F). Als deze richtlijnen niet worden opgevolgd, kan de accu zuur lekken, heet worden, exploderen of ontbranden en letsel en/of schade veroorzaken.

Doorboor, open of ontmantel de accu nooit. Als de accu lekt en u in contact komt met de gelekte vloeistof, spoel dan zorgvuldig af met water en ga onmiddellijk naar een arts.

Wegens veiligheidsredenen en om de levensduur van de accu te optimaliseren, dient het opladen nooit te geschieden bij temperaturen onder 0°C (32°F) of boven 40°C (104°F).

De volledige prestaties van een nieuwe accu worden pas behaald na twee- of driemaal volledig opladen en ontladen. De accu kan honderden malen worden opgeladen en ontladen, maar zal uiteindelijk verbruikt zijn. Als de gebruikstijd merkbaar korter wordt dan normaal, koop dan een nieuwe accu. Gebruik alleen goedgekeurde accu's, en laad de accu alleen op met een goedgekeurde oplader.

Gebruik de accu alleen voor de bedoelde functie. Gebruik nooit een beschadigde oplader of accu. Veroorzaak nooit kortsluiting op de accu. Kortsluiting kan optreden als een metalen object, zoals een munt, paperclip of pen de positieve (+) en negatieve (-) polen van de accu verbindt. (Deze zien uit als metalen streken op de accu.) Dit kan optreden als u bijvoorbeeld een reserveaccu in uw zak of tas draagt. Kortsluiten van de contactpunten kan de accu of het verbindingsobject beschadigen.

De capaciteit en levensduur van de accu wordt verminderd als de accu op koude of hete plekken wordt achtergelaten, zoals een gesloten auto in zomer of winter. Probeer de accu altijd tussen 15°C en 25°C (59°F en 77°F) te houden. Een toestel met een hete of koude accu werkt wellicht tijdelijk niet, zelfs als de accu volledig is opgeladen. De prestaties van de accu wordt met name beperkt op temperaturen onder het vriespunt.

Stel accu's niet bloot aan vuur omdat ze dan kunnen ontploffen. Accu's kunnen ook ontploffen als ze beschadigd zijn. Verwijder accu's overeenkomstig de plaatselijke milieuvorschriften. Recycle indien mogelijk. Gooi ze niet weg bij het huisvuil.

- **Opmerking:** Zie www.acer.com voor leveringsdocumenten van batterij.

De accu vervangen

De notebook PC gebruikt een lithium accu. Vervang de accu met eentje van hetzelfde type als die bij het product is geleverd. Het gebruik van een andere accu kan resulteren in brand of explosie.

- **Waarschuwing!** Bij onjuiste behandeling kunnen accu's exploderen. **Maak accu's niet open en werp ze niet in vuur. Houd deze buiten het bereik van kinderen. Volg de plaatselijke reguleringen bij het weggooien van gebruikte accu's.**

STORING OP RADIOFREQUENTIES

- ***Waarschuwing! Schakel wegens veiligheidsoverwegingen alle draadloze toestellen of toestellen die radiosignalen verzenden uit als u de laptop gebruikt in de volgende omstandigheden. Deze toestellen omvatten, doch niet beperkt tot: draadloos-LAN (WLAN), Bluetooth en/of 3G.***

Denk eraan speciale regels die van toepassing zijn in uw land op te volgen, en denk eraan het toestel uit te schakelen als het gebruik verboden is of als dit storing of gevaar kan veroorzaken. Gebruik het toestel alleen in de normale houdingen. Bij normaal gebruik, en als de afstand tussen toestel en toestelantenne en uw lichaam ten minste 1,5 cm (5/8 inch) is, voldoet dit toestel aan de richtlijnen voor rf-blootstelling. Het mag geen metaal bevatten en u dient het toestel op de hierboven genoemde afstand van uw lichaam houden. Om databestanden of berichten te kunnen overdragen, heeft het toestel een

kwalitatief goede verbinding met het netwerk nodig. In sommige gevallen kan de overdracht van databestanden of berichten worden vertraagd totdat zo'n verbinding beschikbaar is. Zorg dat de bovenstaande scheidingsafstand in acht wordt genomen totdat de overdracht voltooid is. Onderdelen van het toestel zijn magnetisch. Metalen onderdelen kunnen worden aangetrokken tot het toestel, en mensen met hoorhulpmiddelen mogen het toestel niet bij het oor met hoorhulpmiddel houden. Plaats geen creditcards of andere magnetische opslagmedia in de buurt van het toestel, omdat de informatie die ze bevatten kan worden gewist.

MEDISCHE APPARATUUR

Het gebruik van apparatuur dat radiosignalen uitzendt, zoals mobiele telefoons, kan storing veroorzaken op onvoldoende afgeschermd medische apparatuur. Raadpleeg een arts of fabrikant van het medische apparaat om te bepalen of deze adequaat zijn afgeschermd tegen RF-energie of voor eventuele andere vragen. Schakel het toestel uit in zorginstellingen als borden in deze instellingen u opdragen dit te doen. Ziekenhuizen of zorginstellingen kunnen gebruik maken van apparatuur die gevoelig is voor externe rf-signalen.

Pacemakers. Fabrikanten van pacemakers geven de aanbeveling altijd een afstand van minstens 15,3 centimeter (6 inch) in acht te nemen tussen draadloze toestellen en een pacemaker om storing op de pacemaker te vermijden. Deze aanbevelingen zijn consistent met onafhankelijk onderzoek door en aanbevelingen van Wireless Technology Research. Personen met pacemakers moeten de volgende instructies opvolgen:

- Houd het toestel altijd minstens 15,3 centimeter (6 inch) van de pacemaker verwijderd.
- Draag het toestel nooit in de buurt van uw pacemaker als het toestel is ingeschakeld. Mocht u storing vermoeden, schakel het toestel dan uit en verwijder het.

Hoorhulpmiddelen. Bepaalde digitale draadloze toestellen kunnen storing veroorzaken op bepaalde hoorhulpmiddelen. Als storing optreedt, neem dan contact op met uw serviceprovider.

VOERTUIGEN

Rf-signalen kunnen onjuist gemonteerde of onafdoende afgeschermd elektronische systemen in motorvoertuigen beïnvloeden. Denk aan elektronische brandstofinjectiesystemen, elektronische antislipsystemen, elektronische snelheidsregelaars en airbags. Voor meer informatie neemt u contact op met de fabrikant of dealer van uw voertuig of van geïnstalleerde apparatuur. Alleen gekwalificeerd personeel mag het toestel repareren of het toestel in een voertuig installeren. Het onjuist installeren of repareren kan gevaarlijk zijn en kan de garantie op het toestel nietig maken. Controleer regelmatig of alle draadloze apparatuur in uw voertuig correct is gemonteerd en juist functioneert. Bewaar of vervoer geen ontvlambare vloeistoffen, gasen of explosieve materialen in dezelfde ruimte als het toestel, onderdelen of uitbreidingen. Denk bij voertuigen met een airbag eraan dat airbags met grote kracht worden opgeblazen. Plaats geen objecten, zoals geïnstalleerde of draagbare draadloze apparatuur boven de airbag of in het gebied waar de airbag wordt opgeblazen. Als draadloze apparatuur in het voertuig onjuist is geïnstalleerd, en als de airbag wordt opgeblazen, kan het resultaat ernstige verwonding zijn. Het gebruik van het toestel aan boord van een vliegtuig is verboden. Schakel het toestel uit voordat u aan boord van een vliegtuig gaat. Het gebruik van draadloze tele-apparaten aan boord van een vliegtuig kan gevaar opleveren voor het gebruik van het vliegtuig, het draadloze telefoonnetwerk verstoren en wellicht illegaal zijn.

POTENTIEEL EXPLOSIEVE OMGEVINGEN

Schakel het toestel uit in een gebied met een potentieel explosieve atmosfeer en volg alle borden en instructies op. Potentieel explosieve atmosferen treft u aan in gebieden waar u normaal gesproken geadviseerd wordt de motor van uw voertuig af te zetten. Vonken in zulke gebieden kunnen een explosie of brand veroorzaken met letsel of zelfs de dood als gevolg. Schakel de laptop uit in de buurt van tankzuilen bij garages. Let op voorschriften betreffende het gebruik van radioapparatuur in brandstofdepots, opslag- en distributieplaatsen, chemische fabrieken of plekken waar explosies worden uitgevoerd. Gebieden met een potentieel explosieve atmosfeer worden vaak, maar niet altijd, gemarkeerd. Hieronder vallen chemische overslag- of opslagfaciliteiten, onderdeks op

schepen, voertuigen die vloeibaar gemaakt petroleumgas (zoals propaan of butaan) gebruiken, en plekken waar de lucht chemicaliën of deeltjes als korrels, stof of metaalpoeder bevatten. Zet de computer niet aan als het niet is toegestaan een mobiele telefoon te gebruiken of als dit storing of gevaar kan veroorzaken.

ALARMNUMMERS BELLEN

- **Waarschuwing:** *Via dit toestel kunt u geen alarmnummers bellen. Wilt u een alarmnummer bellen, gebruik dan een mobiele telefoon of ander telefoonsysteem.*

INSTRUCTIES VOOR WEGGOOIEN

Gooi dit elektronisch apparaat niet zomaar weg. Om vervuiling te voorkomen en het milieu zo veel mogelijk te beschermen, biedt u het apparaat aan voor recycling. Voor meer informatie over reguleringen m.b.t. Afdankte elektrische en elektronische apparatuur (AEEA), zie www.acer-group.com/public/Sustainability/sustainability01.htm.



Advies over kwik

Voor projectoren met een lamp of elektronische producten met een niet-LED verlicht lcd/crt-scherm of –display: De lamp(en) in dit product bevatten kwik en moeten worden hergebruikt of verwerkt volgens plaatselijke, provinciale of nationale wetten.



Voor meer informatie, neemt u contact op met de Electronic Industries Alliance op www.eiae.org. Voor informatie over het verwijderen van lampen, zie www.lamprecycle.org.

ENERGY STAR



ENERGY STAR

AcerDe met ENERGY STAR gemarkeerde producten van Acer besparen geld doordat wordt bespaard op energiekosten en sparen het milieu zonder functies of prestaties in te boeten. Acer presenteert haar klanten trots producten met de ENERGY STAR-markering.

Wat is ENERGY STAR?

Producten met de markering ENERGY STAR gebruiken minder energie en voorkomen de uitstoot van broeikasgassen, doordat ze voldoen aan de strikte richtlijnen voor energie-efficiëntie van de U.S. Environmental Protection Agency. Het is de doelstelling van Acer om wereldwijd producten en diensten te bieden die klanten helpen geld en energie te besparen en de kwaliteit van ons milieu te verbeteren. Hoe meer energie we kunnen besparen door hogere energie-efficiëntie, hoe meer we broeikasgassen kunnen verminderen en daarmee het risico op klimaatverandering. Voor meer informatie, zie www.energystar.gov of www.energystar.gov/powermanagement.

- **Opmerking:** *De informatie in deze sectie is wellicht niet van toepassing op uw computer.*

Acer Kwaliteitsproducten van ENERGY STAR:

- produceren minder warmte en reduceren de noodzaak van koeling in warmere klimaten.
- automatisch de "slaapstand beeldscherm" en "slaapstand computer" activeren na 10 en 30 minuten van geen activiteit.
- worden actief en schakelen automatisch de "Slaap"-stand uit wanneer er een toets wordt ingedrukt of de muis wordt bewogen.
- besparen meer dan 80% energie in de "Slaapstand".

ENERGY STAR en de ENERGIE STAR-markering zijn in de V.S. gedeponeerde merken

TIPS EN INFORMATIE VOOR GEBRUIKSGEMAK

Gebruikers van computers kunnen na lang gebruik oogklachten of hoofdpijn krijgen. Gebruikers lopen ook het risico op andere fysieke klachten door ruime tijd (urenlang) achter een beeldscherm te zitten. Lange werkperiodes, slechte houding, slechte werkgewoonten, spanning, ongeschikte werkcondities, persoonlijke gezondheid en andere factoren beïnvloeden het risico op fysieke klachten.

Onjuist gebruik van de computer kan leiden tot carpal tunnel syndroom, peesontsteking, peesschedeontsteking of andere spier/gewrichtstoringen. De volgende symptomen kunnen optreden in handen, polsen, armen, schouders, nek of rug:

- Ongevoeligheid, of een brandend of tintelend gevoel.
- Pijnlijk, ruw of week gevoel.
- Pijn, opzwellling of kloppen.
- Stijfheid of spanning.
- Koudheid of zwakte.

Als u deze symptomen heeft, of ander terugkeren of aanhouden ongemak en/of pijn die te maken heeft met het gebruik van de computer, neem dan onmiddellijk contact op met een arts en informeer de arbodienst van uw bedrijf.

De volgende onderdelen bevatten tips voor een comfortabeler computergebruik.

Zoek de houding waarin u zich prettig voelt

Deze houding vindt u door de kijkhoek van de monitor te veranderen, een voetrust te gebruiken, of de zithoogte te vergroten; probeer de prettigste houding te vinden. Let op de volgende aanwijzingen:

- Blijf niet te lang in één vast houding zitten.
- Ga niet naar voren en/of achteren hangen.
- Sta regelmatig op en loop wat om de spanning op uw beenspieren te verlichten.
- Neem korte rustmomenten in acht om uw nek en schouders te ontspannen.
- Let op dat u uw schouders niet aanspant of ophaalt.
- Plaats de monitor, toetsenbord en muis zodanig dat ze goed binnen bereik liggen.
- Als u meer naar de monitor dan naar documenten kijkt, plaats dan de monitor in het midden van uw bureau om het aanspannen van de nekspieren te minimaliseren.

Let op uw zicht

Lang naar het beeldscherm kijken, onjuiste bril of contactlenzen, lichtweerspiegelingen, uitbundige of te weinig verlichting, slecht afgestelde beeldschermen, te kleine lettertypes en beeldschermen met weinig contrast zijn factoren die spanning op uw ogen vergroten. Het volgende deel biedt aanwijzingen om spanning op de ogen te verminderen.

Ogen

- Gun uw ogen regelmatig rust.
- Geef uw ogen af en toe een pauze door even van het beeldscherm weg te kijken en op een punt veraf te focussen.
- Knipper regelmatig zodat uw ogen niet uitdrogen.

Beeldscherm

- Houd het beeldscherm schoon.
- Houd uw hoofd een stukje hoger dan de bovenrand van het beeldscherm, zodat uw ogen naar beneden kijken als u naar het midden van het beeldscherm kijkt.
- Stel de helderheid en/of contrast van het beeldscherm in op een comfortabel niveau zodat tekst goed leesbaar en afbeeldingen goed zichtbaar zijn.
- Voorkom schitteringen en reflecties door:
plaats het beeldscherm zodanig dat de zijkant naar venster of lichtbron is gekeerd
minimaliseer het licht in de kamer met gordijnen, lamellen of luxaflex,
gebruik een taaklicht,
verander de kijkhoed van het beeldscherm,
gebruik een schittering-reductiefilter,
gebruik een klep rond het beeldscherm, zoals een stuk karton dat aan de bovenkant van het beeldscherm is geplakt.
- Zorg dat het beeldscherm niet in een onprettige kijkhoek staat.
- Vermijd het om langere tijd in heldere lichtbronnen te kijken.

Goede werkgewoonten ontwikkelen

De navolgende werkgewoonten maken het gebruik van een computer meer ontspannen en productief:

- Neem regelmatig en vaak korte pauzes.
- Doe een aantal rekoefeningen.
- Adem zo vaak mogelijk frisse lucht in.
- Sport regelmatig en zorg dat u gezond blijft.

- **Waarschuwing!** We raden u niet aan de computer op een sofa of in bed te gebruiken. Als dit onvermijdelijk is, werk dan slechts gedurende korte periodes, neem vaak pauzes en doe rekoefeningen.
- **Opmerking:** Voor meer informatie, zie "Voorschriften- en veiligheidsmededeling" op pagina 118.

WAARSCHUWING M.B.T. HET OPTISCH STATION

- **Opmerking:** *De informatie in deze sectie is wellicht niet van toepassing op uw computer.*

PAS OP: Dit apparaat bevat een laser en is geclassificeerd als een "LASERPRODUCT VAN KLASSE 1". Mocht een probleem optreden met het apparaat, neem dan contact op met een GEAUTORISEERD servicestation bij u in de buurt. Probeer nooit zelf de behuizing te openen, om directe blootstelling aan de laserstraal te voorkomen.

CAUTION: This appliance contains a laser system and is classified as a "CLASS 1 LASER PRODUCT." In case of any trouble with this device, please contact your nearest AUTHORIZED service station. To prevent direct exposure to the laser beam, do not try to open the enclosure.

CLASS 1 LASER PRODUCT

CAUTION: INVISIBLE LASER RADIATION WHEN OPEN. AVOID EXPOSURE TO BEAM.

APPAREIL A LASER DE CLASSE 1 PRODUIT

LASERATTENTION: RADIATION DU FAISCEAU LASER INVISIBLE EN CAS D'OUVERTURE. EVITER TOUTE EXPOSITION AUX RAYONS.

LUOKAN 1 LASERLAITE LASER KLASSE 1

VORSICHT: UNSICHTBARE LASERSTRAHLUNG, WENN ABDECKUNG GEÖFFNET NICHT DEM STRAHLL AUSSETZEN

PRODUCTO LÁSER DE LA CLASE I

ADVERTENCIA: RADIACIÓN LÁSER INVISIBLE AL SER ABIERTO. EVITE EXPONERSE A LOS RAYOS.

ADVARSEL: LASERSTRÅLING VEDÅBNING SE IKKE IND I STRÅLEN.

VARO! LAVATTAESSA OLET ALLTINA LASERSÄTEILYLLE.

VARNING: LASERSTRÅLNING NÅR DENNA DEL ÄR ÖPPNAD ÄLÅ TUIJOTA SÄTEESEENSTIRRA EJ IN I STRÅLEN

VARNING: LASERSTRÅLNING NAR DENNA DEL ÄR ÖPPNADSTIRRA EJ IN I STRÅLEN

ADVARSEL: LASERSTRÅLING NAR DEKSEL ÅPNESSTIRR IKKE INN I STRÅLEN

- **Waarschuwing!** Uit veiligheidsredenen dient u geen niet-overeenkomstige onderdelen te gebruiken als u componenten toevoegt of verwijdert. Neem contact op met uw verkoper voor de mogelijkheden.

OM TE BEGINNEN

Bedankt dat u hebt gekozen voor een notebook van Acer als oplossing voor uw mobiele computereisen.

Uw gidsen

Om u te helpen met het werken op het Acer notebook hebben we een aantal gidsen ontworpen:

Allereerst helpt de **instelkaart** u bij het instellen van uw computer.

In de **Snelgids** krijgt u een introductie over de basiseigenschappen en functies van uw nieuwe computer. Als u meer wilt weten over hoe uw computer u kan helpen productiever te werken, raadpleeg dan de **Gebruikershandleiding**. Deze Gebruikershandleiding bevat gedetailleerde informatie over onderwerpen zoals systeemfuncties, gegevensherstel, uitbreidingsopties en probleem oplossen. Daarnaast bevat het algemene voorwaarden en veiligheidsmededelingen voor uw notebook. Deze is beschikbaar vanaf het bureaublad; dubbelklik op het Help-pictogram en klik op **Gebruikershandleiding** in het menu dat open gaat.

Onderhoud en tips voor het gebruik van de computer

De computer in- en uitschakelen

U kunt de computer uitschakelen op een van de volgende manieren:

- Gebruik het afsluitcommando van Windows: Druk op de *Windows-toets* + <C>, klik op **Instellingen** > **Energie** en klik dan op **Afsluiten**.

Als u de computer slechts kort wilt uitschakelen, maar niet volledig wilt uitschakelen, activeert u de *Sluimerstand* door op de aan/uitknop te drukken.

U kunt de computer ook op stand-by zetten door de sneltoets hiervan <Fn> + <F4> in te drukken.

Opmerking: *Als u de computer niet op de normale wijze kunt uitschakelen, houd dan de aan/uit knop langer dan vier seconden ingedrukt om de computer uit te schakelen. Als u de computer hebt uitgeschakeld en meteen weer wilt inschakelen, moet u minstens twee seconden wachten voordat u de computer weer inschakelt.*

De computer met zorg behandelen

Uw computer zal u jarenlang uitstekende diensten bewijzen, mits u deze met zorg behandelt.

- Stel de computer niet bloot aan direct zonlicht. Plaats de computer niet in de buurt van een warmtebron, zoals een radiator.

- Stel de computer niet bloot aan temperaturen onder 0°C (32°F) of boven 50°C (122°F).
- Stel de computer niet bloot aan magnetische velden.
- Stel de computer niet bloot aan regen of vocht.
- Mors geen water of andere vloeistoffen op de computer.
- Stel de computer niet bloot aan zware schokken of trillingen.
- Stel de computer niet bloot aan stof en vuil.
- Plaats geen objecten boven op de computer.
- Gebruik geen overdadige kracht om de schermklep te sluiten.
- Plaats de computer nooit op een oneffen oppervlak.

De adapter met zorg behandelen

Houd bij het gebruik van de adapter rekening met het volgende:

- Sluit de adapter niet aan op een ander apparaat.
- Ga niet op het netsnoer staan en plaats er geen zware voorwerpen op. Zorg dat het netsnoer en andere snoeren niet in het looppad liggen.
- Wilt u de stekker van het netsnoer uit het stopcontact halen, trek dan niet aan het snoer, maar aan de stekker.
- Bij gebruik van een verlengsnoer mag het totale aantal ampères van de aangesloten apparatuur, het aantal toegestane ampères van het verlengsnoer niet overschrijden. Tevens mag de totale belasting van alle apparatuur die op één stopcontact is aangesloten, de belasting van de zekering niet overschrijden.

De computer reinigen en onderhouden

Ga als volgt te werk om de computer te reinigen:

1. Schakel de computer uit.
2. Koppel de adapter los.
3. Gebruik een zachte, vochtige doek. Gebruik geen vloeibare reinigingsmiddelen of reinigingsmiddelen in spuitbussen.

Als zich een van de volgende situaties voordoet:

- De computer is gevallen of de behuizing is beschadigd;
- De computer functioneert niet goed

Zie "**Veelgestelde vragen**" op pagina 104.

RONDLEIDING DOOR UW ACER NOTEBOOK

Nadat de computer is ingesteld volgens de set-up poster, bent u nu klaar voor een rondleiding door de nieuwe Acer computer.





Aspire M5-481

Schermoverzicht



#	Pictogram	Item	Beschrijving
1		Webcam	Webcam voor videocommunicatie. <i>Een lichtje naast de webcam geeft aan dat de webcam actief is.</i>
2		Scherm	Geeft de output van de computer weer.
3		Microfoon	Interne microfoon voor geluidsoptname.
4		Toets Aan/uit	Schakelt de computer aan en uit.

#	Pictogram	Item	Beschrijving
5		Stroomindicator	Geeft de vermogenstatus van de computer aan.
		Batterij-indicator	Geeft de batterijstatus aan. Opladen: Het licht is oranje wanneer de accu wordt opgeladen. Volledig opgeladen: Het licht is blauw.

Toetsenbord-overzicht







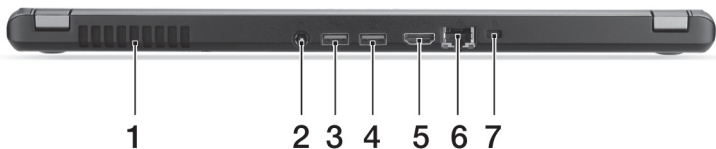

#	Pictogram	Item	Beschrijving
1		Toetsenbord	Om gegevens in te voeren in de computer. <i>Zie "Werken met het toetsenbord" op pagina 33.</i> Pas op: <i>Bedek het toetsenbord niet met een beschermhoes o.i.d., het toetsenbord is uitgerust met ventilatieopeningen voor koeling.</i>

#	Pictogram	Item	Beschrijving
2		Touchpad	Aanraakgevoelig aanwijsapparaat <i>Het touchpad en de selectietoetsen vormen één enkel oppervlak. Druk stevig op het oppervlak van het touchpad om een linkerklik uit te voeren. Druk stevig op de rechterbenedenhoek om een rechterklik uit te voeren.</i>

Achterkant

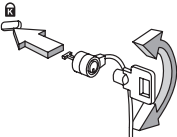

#	Pictogram	Item	Beschrijving
1		Ventilatie en koelventilator	Hierdoor blijft de computer koel. <i>Dek de openingen nooit af.</i>
2		Gelijkstroomaansluiting	Aansluiting voor een adapter.

#	Pictogram	Item	Beschrijving
3		Usb-poort	Aansluiting voor usb-apparaten. <i>Is de poort zwart, dan is deze compatibel met usb 2.0; wanneer hij blauw is, dan is hij ook compatibel met usb 3.0 (zie onderstaand).</i>
4		Usb-poort met uitschakeling van opladen	
5		Hdmi-poort	Ondersteunt high-definition digitale videosignalen.
6		Ethernetpoort (RJ-45)	Aansluiting voor een op Ethernet 10/100/1000-gebaseerd netwerk.
7	 	Kensington-slot sleuf	Aansluiting voor een Kensington-compatibel computerbeveiligingslot. <i>Wikkel een kabel rond een vast, onwrikbaar object, zoals een tafel of een handgreep van een lade. Plaats het slot in de uitsparing en draai de sleutel om zodat het slot is vergrendeld. Er zijn ook modellen beschikbaar zonder slot.</i>

Informatie over USB 3.0

- Compatibel met USB 3.0 en eerdere usb-apparaten.
- Voor optimale prestaties gebruikt u USB 3.0-gecertificeerde apparaten.
- Op basis van de usb 3.0-specificatie (SuperSpeed usb).

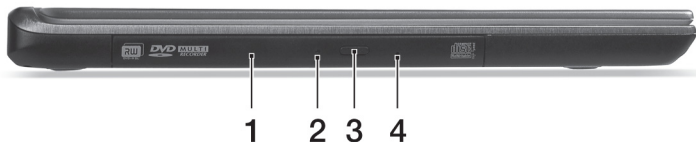

Linkerkant



#	Pictogram	Item	Beschrijving
1		Optisch station	Intern optisch station; accepteert CDs of DVDs.
2		Toegangsindicator optische schijf	Brandt wanneer het optisch station actief is.
3		Uitwerpknop optisch station	Werpt de optische schijf uit het station.
4		Nood-uitwerpopening	Opent de lade van het optisch station wanneer de computer is uitgeschakeld. <i>Steek het rechte uiteinde van een paperclip voorzichtig in het gat om de lade te openen.</i>

Rechteraanzicht



#	Pictogram	Item	Beschrijving
1		2-in-1 kaartlezer	Accepteert een Secure Digital card (SD of SDHC) of een MultiMediaCard (MMC). Opmerking: Om de kaart te verwijderen, trekt u die eenvoudig uit de sleuf.
2		Headset/ microfoonstekker	Aansluiting voor audioapparaten (bijv. luidsprekers, hoofdtelefoon) of een headset met microfoon.

Onderkant

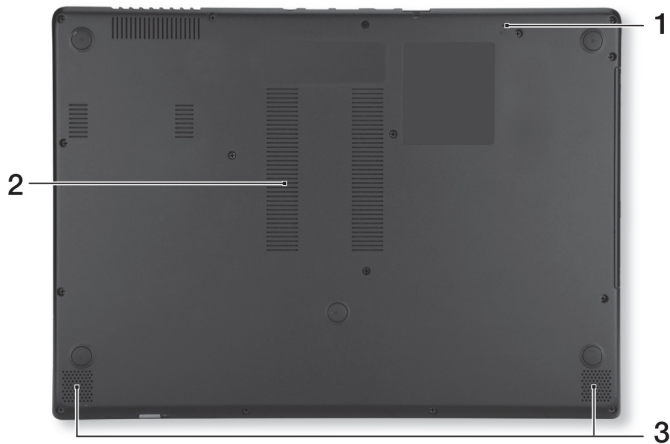

#	Pictogram	Item	Beschrijving
1		Opening voor batterijreset	Druk met een paperclip op het knopje, houd 4 seconden ingedrukt om de computer te resetten (simuleert het vervangen van de accu).
2		Ventilatie en koelventilator	Hierdoor blijft de computer koel. <i>Dek de openingen nooit af.</i>
3		Luidsprekers	Levert stereogeluid.

WERKEN MET HET TOETSENBORD

Het volwaardige toetsenbord bestaat uit een ingebouwd numeriek toetsenblok, afzonderlijke cursortoetsen, vergendeling, Windows-toetsen en speciale toetsen.

Vergrendeltoetsen en ingebouwd numeriek toetsenblok

Opmerking: De informatie in deze sectie is wellicht niet van toepassing op uw computer.

Het toetsenbord heeft 3 Vergrendeltoetsen die u aan of uit kunt zetten.

Vergrendeltoets	Beschrijving
Caps Lock	Als Caps Lock is ingeschakeld, worden alle letters van het alfabet weergegeven als hoofdletters.
Num Lock <Fn> + <F11>	Als Num Lock is ingeschakeld, kunt u cijfers intikken via het ingebouwde numerieke toetsenblok. De toetsen functioneren als een rekenmachine (met inbegrip van de wiskundige operatoren +, -, * en /). Activeer deze modus als u veel numerieke gegevens moet invoeren. Een betere oplossing is echter een extern toetsenblok aan te sluiten.

Vergrendeltoets	Beschrijving
-----------------	--------------

Scroll Lock <Fn> + <F12>	Als Scroll Lock is ingeschakeld, schuift het scherm één regel omhoog of omlaag als u de toets pijl-omhoog of pijl-omlaag indrukt. Scroll Lock werkt niet in alle toepassingen.
-----------------------------	--



Het ingebouwde numerieke toetsenblok werkt op dezelfde manier als het numerieke toetsenblok van een desktop-pc. Het opschrift in de rechterbovenhoek van de toetsen geeft telkens de onderliggende tekens aan. Om het toetsenbord niet onnodig verwarrend te maken werden de symbolen voor de cursortoetsen weggelaten.







Gewenste toegang	Num Lock ingeschakeld	Num Lock uitgeschakeld
Numerieke toetsen van het ingebouwde toetsenblok	Typ getallen op de gebruikelijke wijze.	
Cursortoetsen van het ingebouwde toetsenblok	Houd de <Shift> toets ingedrukt terwijl u de cursortoetsen indrukt.	Houd <Fn> ingedrukt terwijl u de cursortoetsen indrukt.
Toetsen van het centrale toetsenbord	Houd <Fn> ingedrukt terwijl u letters typt op het ingebouwde toetsenblok.	Typ de letters op de gebruikelijke wijze.







Sneltoetsen

De computer gebruikt sneltoetsen of toetscombinaties voor toegang tot de meeste besturingselementen, zoals helderheid en geluidsvolume.

Om een sneltoets te gebruiken drukt u de <Fn> -toets in voordat u de andere toets van de combinatie indrukt.



Sneltoets	Pictogram	Functie	Beschrijving
<Fn> + <F3>		Vliegtuigmodus	Schakelt de netwerkapparatuur van de computer in / uit. <i>(Beschikbare netwerkapparatuur verschilt per configuratie.)</i>
<Fn> + <F4>		Standby	Hiermee plaatst u de computer in de Standby-stand.
<Fn> + <F5>		Schakeltoets voor beeldscherm	Schakelt de weergave-uitvoer tussen het scherm, externe monitor (indien aangesloten) en beide.

Sneltoets	Pictogram	Functie	Beschrijving
<Fn> + <F6>		Beeldscherm uit	Hiermee schakelt u de lamp van het beeldscherm uit om stroom te besparen. Druk op een willekeurige toets om het beeldscherm weer te activeren.
<Fn> + <F7>		Schakeltoets voor touchpad	Schakelt het ingebouwde touchpad in en uit.
<Fn> + <F8>		Schakeltoets voor luidspreker	Hiermee schakelt u de luidsprekers in en uit.
<Fn> + <F9>		Toetsenbordverlichting	Schakelt de verlichting van het toetsenbord in en uit.
<Fn> + <F11>		NumLk	Schakelt het geïntegreerde numerieke toetsenblok in of uit.
<Fn> + <◀▶>		Helderheid verhogen	Verhoogt de helderheid van het beeldscherm.
<Fn> + <◀◀>>		Helderheid verlagen	Hiermee verlaagt u de helderheid van het beeldscherm.

Sneltoets	Pictogram	Functie	Beschrijving
<Fn> + <△>		Volume omhoog	Hiermee verhoogt u het luidsprekervolume.
<Fn> + <▽>		Volume omlaag	Hiermee verlaagt u het luidsprekervolume.
<Fn> + <Home>		Afspelen/pauze	Een geselecteerd mediabestand afspelen of pauzeren.
<Fn> + <Pg Up>		Stoppen	Het afspelen stoppen van het geselecteerde mediabestand.
<Fn> + <Pg Dn>		Vorige	Terugkeren naar het vorige mediabestand.
<Fn> + <End>		Volgende	Naar het volgende mediabestand springen.

Windows-toetsen

Het toetsenbord heeft twee toetsen waarmee specifieke Windows-functies worden uitgevoerd.

Sleutel	Beschrijving
 Toets met het Windows	Door nogmaals te drukken, opent de computer opnieuw met het Start scherm. Het kan ook gebruikt worden samen met andere toetsen voor speciale functies, controleer dat in Windows Help.
 Toepassings-toets	Deze toets heeft hetzelfde effect als het klikken met de rechter muisknop; het opent het contextmenu van de toepassing.

TOUCHPAD





Werken met het touchpad

Het touchpad bestuurt de pijl (of 'cursor') op het scherm. Als u met uw vinger over het touchpad beweegt, volgt de cursor de beweging. 

Opmerking: *Het touchpad is gevoelig voor vingerbewegingen: hoe lichter de druk, hoe beter de respons.*

Houd het touchpad en uw vingers droog en schoon.

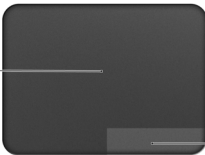
De cursor wordt aangestuurd door enkele basisbewegingen:

- **Schuifbeweging met één vinger:** Schuif met één vinger over het touchpad om de cursor te verplaatsen. 
- **Met één vinger drukken** of **tikken:** Druk het touchpad naar beneden of tik er zacht op om een klik uit te voeren, waarmee u een item selecteert of opstart. Herhaal de tikbeweging snel om een dubbele tik of dubbele klik uit te voeren.
- **Met één vinger drukken** of **tikken** in de rechterbenedenhoek: Druk op de rechterbenedenhoek van het touchpad     om een 'rechterklik' uit te voeren. In het Startscherm schakelt u hiermee tussen de app-opdrachten, in de meeste apps opent u daardoor een contextmenu dat betrekking heeft op het geselecteerde item.

- **Slepen:** Houd de linkerbenedenhoek van het touchpad ingedrukt of tik tweemaal op een willekeurige plaats op het touchpad en schuif dan met een tweede vinger over het touchpad om alle items in een zone te selecteren.

Touchpad-bewegingen

Windows 8 en veel toepassingen ondersteunen touchpad-bewegingen met één of meer vingers.

***Opmerking:** Of de touchpad-bewegingen ondersteund worden, hangt af van de actieve toepassing.*

Hierdoor kunt u toepassingen met slechts enkele eenvoudige gebaren beheren, zoals:

- **Binnenwaartse veegbeweging vanuit een hoek:** Open Windows-hulpmiddelen door vanaf de rechter-, boven- of linkerzijde naar het midden van het touchpad te vegen.



- **Binnenwaartse veegbeweging vanaf de rechterrاند:** Schakel tussen de charms.
- **Binnenwaartse veegbeweging vanaf de bovenrand:** Schakel tussen de app-opdrachten.
- **Binnenwaartse veegbeweging vanaf de linkerrاند:** Schakel terug naar de vorige app.

- **Schuifbeweging met twee vingers:** Blader snel door webpagina's, documenten en afspeellijsten door twee vingers op het touchpad te plaatsen en die beide in een willekeurige richting te bewegen.
- **Knijpbeweging met twee vingers:** In- en uitzoomen op foto's, kaarten en documenten met een eenvoudig vingerduimgebaar.



HERSTEL

Als u een probleem optreedt, en de veelgestelde vragen (zie pagina 104) geen oplossing bieden, kunt u de computer 'herstellen' - m.a.w. terugbrengen naar een eerdere toestand.

Dit onderdeel beschrijft de hersteltools die beschikbaar zijn op de computer. Acer levert *Acer Recovery Management*, waarmee u een *herstelback-up*, een *back-up met stuurprogramma's en toepassingen* kunt maken. Om de herstelopties te starten, gebruikt u hulpmiddelen uit Windows of de herstelback-up.

Opmerking: *Acer Recovery Management is uitsluitend beschikbaar als een Windows-besturingssysteem al is geïnstalleerd.*

Belangrijk: *Het wordt aanbevolen dat u zo snel mogelijk een **Herstelback-up** en een **Back-up met stuurprogramma's en toepassingen** maakt.*

In bepaalde situaties vereist een volledige back-up een usb-herstelback-up.

Een herstelback-up maken

Om vanaf een usb-opslag te herstellen, moet u vooraf een herstelback-up maken. De herstelback-up bevat de complete originele gegevens van de harde schijf van de computer, inclusief Windows en alle vooraf geïnstalleerde stuurprogramma's en software. Met deze back-up kunt u de standaardconfiguratie van de computer herstellen. Het programma biedt tevens de optie alle instellingen en persoonlijke gegevens te bewaren, zodat u deze later kunt herstellen.

Opmerking: Zorg dat u een usb-station met een capaciteit van minstens 16 GB hebt.

1. In *Start* voert u 'Herstel' in en klikt u op **Acer Recovery Management** in de lijst met apps.

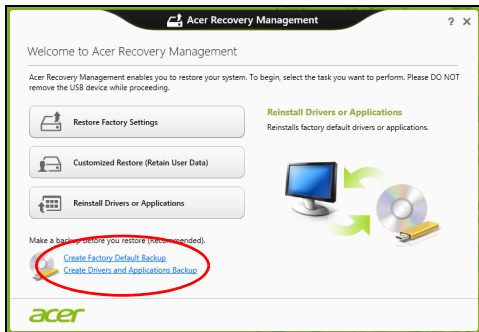

2. Klik op **Disk met fabriekswaarden maken**. Het venster *Herstelstation* verschijnt.

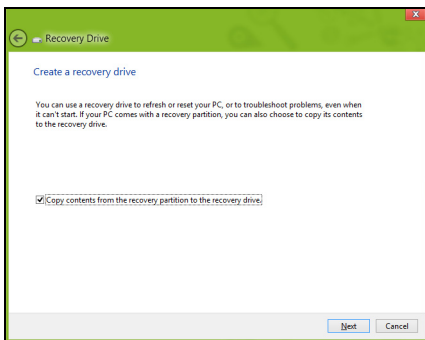

Zorg dat de optie **Gegevens van de herstelpartitie naar het herstelstation kopiëren** is geselecteerd. De levert de meest complete en veiligste herstelback-up.

3. Sluit het usb-station aan en klik op **Volgende**.

- Zorg dat het usb-station voldoende capaciteit heeft voordat u verder gaat. De herstelback-up vereist minstens 16 GB opslagruimte

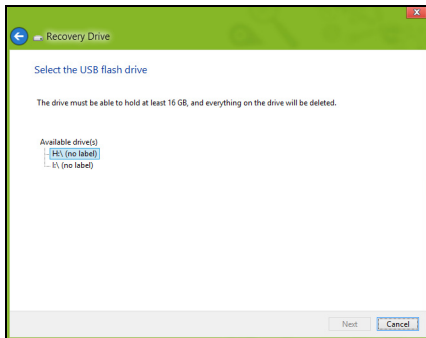

4. De voortgang van de back-up is zichtbaar op het scherm.

5. Volg het proces totdat het voltooid is.

6. Zodra de herstelback-up is gemaakt, kunt u ervoor kiezen dat de herstelgegevens op de computer worden verwijderd. Als u deze gegevens verwijdert, kunt u met de usb-herstelback-up de computer herstellen, maar als u het usb-station verliest of wist, kunt u de computer niet herstellen.

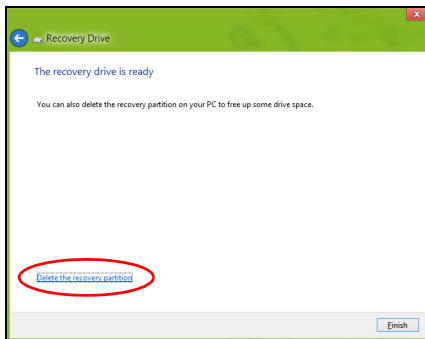

7. Koppel het usb-station los en markeer het.

Belangrijk: Schrijf een unieke beschrijving op het station, zoals 'Windows Herstelback-up'. Bewaar de back-up op een veilige plek die u niet vergeet.

Back-up maken van stuurprogramma's en toepassingen

Maak een Backup van stuurprogramma's en toepassingen, met daarop de vooraf, in de fabriek geïnstalleerde software en stuurprogramma's van de computer, via een usb-opslagapparaat, of, als de computer beschikt over een dvd-brander, met één of meer opneembare dvd's.

1. In *Start* voert u 'Herstel' in en klikt u op **Acer Recovery Management** in de lijst met apps.

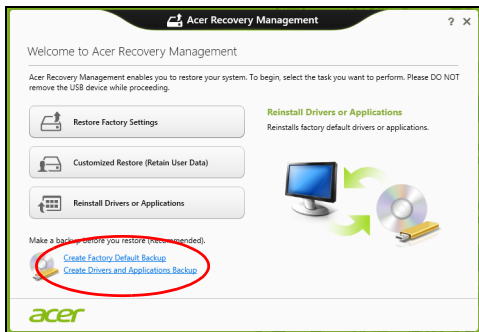

2. Klik op **Back-up maken van stuurprogramma's en toepassingen**.

Sluit het usb-station aan of plaats een lege dvd in het optische station en klik op **Volgende**.

- Wanneer u een usb-station gebruikt, moet u controleren of het voldoende capaciteit heeft voordat u verder gaat.



- Wanneer u dvd's gebruikt, zal ook het aantal lege beschrijfbare disks worden weergegeven dat u nodig hebt voor het maken van de hersteldisks. Zorg dat u het vereiste aantal vereiste identieke, lege disks bij de hand hebt.



3. Klik op **Start** om bestanden te kopiëren. U ziet de voortgang van de back-up in beeld.
4. Volg het proces totdat het voltooid is.
 - Wanneer u optische disks gebruikt, zal het station elke disk uitwerpen wanneer het klaar is met het branden ervan. Haal de disk uit het station en markeer hem met een markeerstift.
Als meerdere disks nodig zijn, plaatst u, zodra dit gevraagd wordt, een nieuwe disk en klikt u op **OK**. Ga door totdat het proces voltooid is.
 - Wanneer u een usb-station gebruikt, moet u het usb-station loskoppelen en duidelijk beschrijven.
Belangrijk: Schrijf een unieke beschrijving op elke back-up, bijvoorbeeld 'Back-up van stuurprogramma's en toepassingen'. Bewaar de back-up op een veilige plek die u niet vergeet.

Het systeem herstellen

Zo herstelt u het systeem:

1. Voer kleine reparaties uit.

Als één of twee software- of hardware-items niet meer correct functioneren, kan het probleem wellicht worden opgelost door de software of de stuurprogramma's opnieuw te installeren.

Voor informatie over het opnieuw installeren van software en stuurprogramma's die vooraf zijn geïnstalleerd, zie **"Stuurprogramma's en toepassingen opnieuw installeren" op pagina 50**.

Voor instructies over het opnieuw installeren van software en stuurprogramma's die niet vooraf zijn geïnstalleerd, zie de documentatie of ondersteunende website van het betreffende product.

2. Herstel een eerdere systeemtoestand.

Als het opnieuw installeren van software of stuurprogramma's niet helpt, dan kan het probleem wellicht worden opgelost door een eerdere, functionerende toestand van het systeem te herstellen.

Zie **"Terug naar een eerdere momentopname van het systeem" op pagina 54** voor instructies.

3. Herstel de fabrieksinstellingen van het besturingssysteem.

Als niets anders het probleem heeft verholpen en u de fabrieksinstellingen van het systeem wilt herstellen, zie dan **"De fabriekstoestand van het systeem herstellen" op pagina 55**.

4. Herstel de fabriekstoestand van het systeem.

Als niets anders het probleem heeft verholpen en u de fabrieksinstellingen van het systeem wilt herstellen, zie dan **"De fabriekstoestand van het systeem herstellen" op pagina 55**.

Stuurprogramma's en toepassingen opnieuw installeren

Als onderdeel van de probleemoplossing, dient u wellicht de toepassingen en stuurprogramma's, die in de fabriek op de computer zijn geïnstalleerd, opnieuw te installeren. U kunt opnieuw installeren vanaf de harde schijf of vanaf de gemaakte back-up.

- Andere toepassingen - Als u software opnieuw moet installeren die niet al op de computer was geïnstalleerd, volgt u de installatie-instructies van de betreffende software.

- Stuurprogramma's van nieuwe apparaten - Als u apparaatstuurprogramma's opnieuw wilt installeren die niet vooraf op de computer zijn geïnstalleerd, volgt u de instructies van het betreffende apparaat.

Wanneer u opnieuw installeert met Windows en de op uw computer opgeslagen herstel informatie:

- In *Start* voert u 'Herstel' in en klikt u op **Acer Recovery Management** in de lijst met apps.

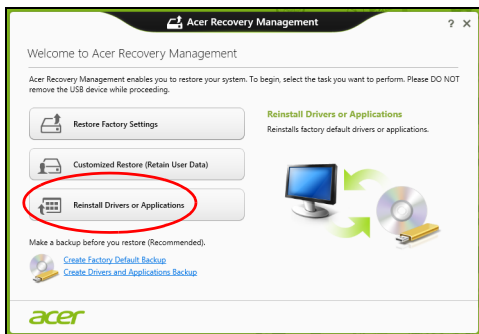

- Klik op **Stuurprogramma's of toepassingen opnieuw installeren.**

- Als het goed is ziet u het onderdeel **Inhoud** van het **Acer Resource Center**.



- Klik op het pictogram **installeren** van het item dat u wilt installeren. Volg de instructies op het scherm om de installatie te voltooien. Herhaal deze stap voor elk item dat u opnieuw wilt installeren.

Wanneer u een opnieuw installeert vanaf een Back-up met stuurprogramma's en toepassingen op een dvd of usb-station:

- Plaats de **Back-up met stuurprogramma's en toepassingen** in het schijfstation of sluit de usb-flashdrive aan op een vrije usb-poort.
 - Als u een dvd hebt geplaatst, wacht u op het **Acer Resource Center**.
 - Als **Acer Resource Center** niet automatisch start, drukt u op de **Windows-toets + <E>** en vervolgens dubbelklikt u op het pictogram van het optische station.

- Als u een usb-station gebruikt, drukt u op de *Windows-toets* + <E> en vervolgens dubbelklikt u op het station met de back-up. Dubbelklik op **ResourceCenter**.
2. Als het goed is ziet u het onderdeel **Inhoud** van het **Acer Resource Center**.



3. Klik op het pictogram **installeren** van het item dat u wilt installeren. Volg de instructies op het scherm om de installatie te voltooien. Herhaal deze stap voor elk item dat u opnieuw wilt installeren.

Terug naar een eerdere momentopname van het systeem

Microsoft Systeemherstel maakt periodiek een 'momentopname' van de systeeminstellingen en bewaart dit als een herstelpunt. In de meeste gevallen van lastig te verhelpen softwareproblemen, kunt u terugkeren naar één van deze herstelpunten om het systeem weer aan de praat te krijgen.

Windows maakt automatisch elke dag een extra herstelpunt, en ook elke keer dat u software of stuurprogramma's installeert.

Opmerking: Voor meer informatie over het gebruik van Microsoft Systeemherstel, voert u in *Start*, "Help" in en klikt u daarna op **Help en ondersteuning** in de lijst met apps. Voer 'windows systeemherstel' in het zoekvak van Help in en druk op **Enter**.

Een herstelpunt herstellen

1. In *Start* voert u "Configuratiescherm" in en klikt u op **Configuratiescherm** in de lijst met apps.
2. Klik op **Systeem en beveiliging** > **Onderhoudscentrum** en klik daarna onder in het scherm op **Herstel**.
3. Klik op **Systeemherstel starten** en vervolgens op **Volgende**.
4. Klik op het laatste herstelpunt (gemaakt op een moment dat uw systeem correct functioneerde), klik op **Volgende** en daarna op **Voltooien**.
5. Er verschijnt een scherm ter bevestiging; klik op **Ja**. Het systeem wordt hersteld met het opgegeven herstelpunt. Het herstelproces duurt enkele minuten. Eventueel wordt de computer opnieuw opgestart.

De fabriekstoestand van het systeem herstellen

Als er problemen zijn opgetreden op de computer, die niet herstelbaar zijn met andere methodes, dient u wellicht alles opnieuw te installeren om het systeem naar de oorspronkelijke toestand te herstellen. U kunt herstellen vanaf de harde schijf of vanaf de gemaakte hersteldisks.

- Als Windows nog steeds kan worden gestart en de herstelpartitie niet is verwijderd, zie dan **"Herstellen vanuit Windows" op pagina 55**.
- Als u Windows niet meer kunt starten, dan is de originele harde schijf volledig geformatteerd of hebt u een vervangende harde schijf geplaatst, zie dan **"Herstellen vanaf een back-up" op pagina 60**.

Herstellen vanuit Windows

Start Acer Recovery Management

- In *Start* voert u 'Herstel' in en klikt u op **Acer Recovery Management** in de lijst met apps.

Er zijn twee opties beschikbaar, **Fabrieksinstellingen herstellen** (Mijn pc resetten) of **Aangepast herstel** (Mijn pc vernieuwen).

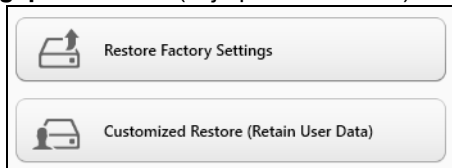

Fabrieksinstellingen herstellen verwijderd alles op de harde schijven, installeert vervolgens Windows en alle vooraf geïnstalleerde software en stuurprogramma's. Als u nog toegang hebt tot belangrijke bestanden op de harde schijf, maakt u daar nu back-ups van. Zie "**Fabrieksinstellingen herstellen met Acer Recovery Management**" op pagina 57.

Aangepast herstel zal proberen uw bestanden (gebruikersgegevens) te behouden maar zal alle software en stuurprogramma's opnieuw installeren. Software die u hebt geïnstalleerd sinds de aankoop van uw pc zal verwijderd worden (met uitzondering van de software die via Windows Store geïnstalleerd is). Zie "**Aangepast herstellen met Acer Recovery Management**" op pagina 59.

Fabrieksinstellingen herstellen met Acer Recovery Management

1. Klik op **Fabrieksinstellingen herstellen**.

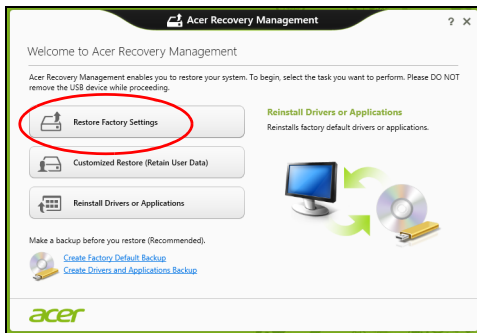

Pas op: 'Fabrieksinstellingen herstellen' wist alle bestanden op de harde schijf.

2. Het venster **PC herstellen** wordt geopend.

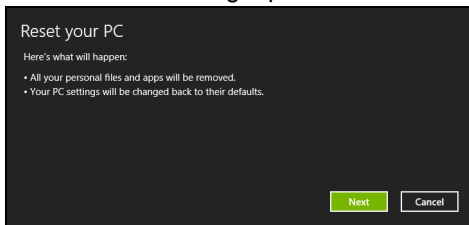

Illustraties dienen slechts ter verwijzing.

3. Klik op **Volgende** en kies vervolgens hoe u de bestanden wilt wissen:
 - a. **Verwijder de bestanden** wist alle bestanden voordat u de computer herstelt. Dit duurt ongeveer 30 minuten.
 - b. **Station volledig wissen** wist het station nadat elk bestand wordt gewist, zodat de bestanden na de herstelpoging niet meer kunnen worden weergegeven. Het wissen van het station duurt veel langer, maximaal 5 uur, maar is veel veiliger aangezien oude bestanden volledig worden verwijderd.
4. Klik op **Herstellen**.
5. Het herstelproces begint met het opnieuw opstarten van de computer. Vervolgens worden de bestanden naar de harde schijf gekopieerd.
6. Als de herstelpoging is voltooid, gebruikt u de computer door het proces voor eerste keer starten te herhalen.

Aangepast herstellen met Acer Recovery Management

1. Klik op **Aangepast herstel (gebruikersgegevens behouden)**.



2. Het venster **PC herstellen** wordt geopend.

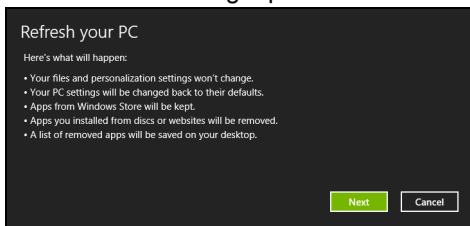

3. Klik op **Volgende** en vervolgens op **Vernieuwen**.

4. Het herstelproces begint met het opnieuw opstarten van de computer. Vervolgens worden de bestanden naar de harde schijf gekopieerd. Dit duurt ongeveer 30 minuten.

Herstellen vanaf een back-up

Herstellen vanaf een back-up op een usb-station:

1. Zo vindt u de back-up:
2. Sluit het usb-station aan en zet de computer aan.
3. Als het nog niet is ingeschakeld, dient u het *F12 Opstartmenu* in te schakelen:
 - a. Druk op <**F2**> als u de computer opstart.
 - b. Gebruik de linker- en rechterpijltoetsen om het **Main** te selecteren.
 - c. Druk op de pijl-omlaag totdat het **F12 Boot Menu** is geselecteerd. Druk op <**F5**> om deze instelling te veranderen in **Enabled**.
 - d. Gebruik de linker- en rechterpijltoetsen om het menu **Exit** te selecteren.
 - e. Afhankelijk van het type BIOS van de computer, kiest u **Save Changes and Exit** of **Exit Saving Changes** en druk op **Enter**. Kies **OK** of **Yes** ter bevestiging.
 - f. De computer wordt opnieuw opgestart.
4. Druk tijdens het opstarten op <**F12**> om het opstartmenu te openen. In het opstartmenu kunt u kiezen vanaf welk station u start, bijvoorbeeld vanaf een usb-station.
 - a. Selecteer met de pijltoetsen de optie **USB Device** en druk vervolgens op **Enter**.
 - b. Windows zal opstarten vanaf de herstelback-up in plaats van de normale opstartprocedure uit te voeren.

5. Selecteer het toetsenbordtype.
6. Kies **Troubleshoot** en vervolgens het hersteltype:
 - a. Klik op **Advanced** en vervolgens op **System Restore** om Microsoft Systeemherstel te starten:

Microsoft Systeemherstel maakt periodiek een 'momentopname' van de systeeminstellingen en bewaart dit als een herstelpunt. In de meeste gevallen van lastig te verhelpen softwareproblemen, kunt u terugkeren naar één van deze herstelpunten om het systeem weer aan de praat te krijgen.
 - b. Klik op **Reset your PC** om de herstelpoging te starten:

Reset your PC verwijdert alles op de harde schijven, installeert vervolgens Windows en alle vooraf geïnstalleerde software en stuurprogramma's. Als u nog toegang hebt tot belangrijke bestanden op de harde schijf, maakt u daar nu back-ups van. Zie "**De pc herstellen vanaf de back-up**" op pagina 62.
 - c. Klik op **Refresh your PC** om de vernieuwpoging te starten:

Refresh your PC zal proberen uw bestanden (gebruikersgegevens) te behouden maar zal alle software en stuurprogramma's opnieuw installeren. Software die u hebt geïnstalleerd sinds de aankoop van uw pc zal verwijderd worden (met uitzondering van de software die via Windows Store geïnstalleerd is). Zie "**De pc vernieuwen vanaf de back-up**" op pagina 63.

De pc herstellen vanaf de back-up

Pas op: Als de pc wordt hersteld, worden alle bestanden op de harde schijf gewist.

1. Het venster **PC herstellen** wordt geopend.

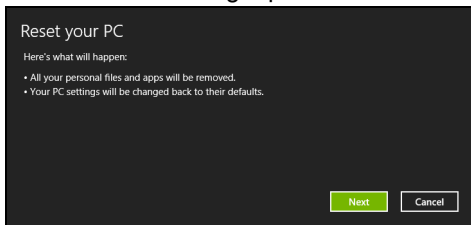

Illustraties dienen slechts ter verwijzing.

2. Klik op **Volgende**.
3. Kies het besturingssysteem om te herstellen (normaal gesproken is hier slechts één optie beschikbaar).
4. Kies om de wijzigingen op de harde schijf te behouden:
 - a. Als u de herstelpartitie hebt verwijderd of andere wijzigingen hebt aangebracht op de partities van de harde schijf en deze wijzigingen wilt houden, kiest u **Nee**.
 - b. Als u de fabrieksinstellingen van de computer volledig wilt herstellen, kiest u **Ja**.
5. Kies hoe de bestanden worden gewist:
 - a. **Verwijder de bestanden** wist alle bestanden voordat u de computer herstelt. Dit duurt ongeveer 30 minuten.

b. **Station volledig wissen** wist het station nadat elk bestand wordt gewist, zodat de bestanden na de herstellpoging niet meer kunnen worden weergegeven. Het wissen van het station duurt veel langer, maximaal 5 uur, maar is veel veiliger aangezien oude bestanden volledig worden verwijderd.

6. Klik op **Herstellen**.

7. Als de herstellpoging is voltooid, gebruikt u de computer door het proces voor eerste keer starten te herhalen.

De pc vernieuwen vanaf de back-up

1. Het venster **PC herstellen** wordt geopend.

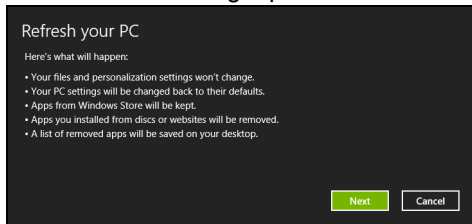

2. Klik op **Volgende**.

3. Kies het besturingssysteem om te herstellen (normaal gesproken is hier slechts één optie beschikbaar).

4. Klik op **Vernieuwen**.

5. Het herstelproces begint met het opnieuw opstarten van de computer. Vervolgens worden de bestanden naar de harde schijf gekopieerd. Dit duurt ongeveer 30 minuten.

ACER CLEAR.FI

Opmerking: Alleen voor bepaalde modellen.

Met Acer clear.fi geniet u van video's, foto's en muziek. Stream media vanaf of naar andere apparatuur waarop Acer clear.fi is geïnstalleerd.

Opmerking: *Alle apparatuur moet met hetzelfde netwerk zijn verbonden.*

Bekijk video's of luister naar muziek door **clear.fi Media** te openen, blader vervolgens naar foto's om **clear.fi Photo** te openen.

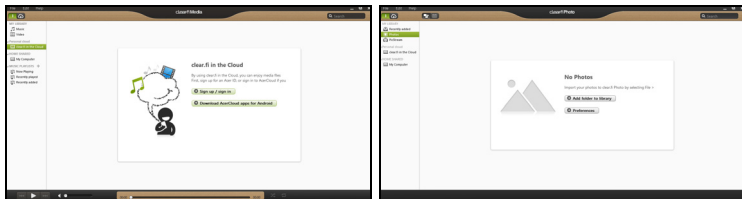

Belangrijk: *Als u een clear.fi-applicatie voor het eerst opent, vraagt Windows Firewall toestemming of clear.fi toegang tot het netwerk mag krijgen. Kies **Toegang toestaan** in elk venster.*

Navigeren door media en foto's

De lijst in het linkerpaneel representeert de computer ('Mijn bibliotheek') en andere apparatuur die eventueel op uw netwerk is aangesloten ('Thuis gedeeld').

Bekijk de bestanden op de computer door een van de categorieën onder 'Mijn bibliotheek' te selecteren. Blader vervolgens door de bestanden en mappen aan de rechterzijde.

Gedeelde bestanden

De apparatuur die verbonden is met uw netwerk staat in het onderdeel **This gedeeld**. Kies een apparaat en selecteer vervolgens de categorie om te verkennen.

Na een kort ogenblik verschijnen rechts in beeld de gedeelde bestanden en mappen. Zoek het bestand dat u wilt afspelen en dubbelklik erop om het af te spelen.

Gebruik de mediaknoppen op de balk aan de onderkant om het afspelen te besturen. Als bijvoorbeeld muziek is geselecteerd, kunt u het afspelen starten, pauzeren of stoppen en het volume aanpassen.



Opmerking: Op het apparaat waarop de bestanden zijn opgeslagen, moet delen zijn geactiveerd. Open clear.fi op het apparaat waarop de bestanden zijn opgeslagen, kies **Bewerken** en zorg dat **Bibliotheek delen op lokaal netwerk** is geactiveerd.



Welke apparatuur is compatibel?

Door Acer gecertificeerde apparaten met clear.fi of DLNA-software kunnen met de clear.fi software omgaan. Dit zijn onder andere pc's, smartphones en NAS (Network Attached Storage)-apparaten die voldoen aan DLNA.

Afspelen op een ander apparaat

Als u media op een ander apparaat wilt afspelen, gaat u als volgt te werk:

1. Kies rechtsonder in beeld de optie **Afspelen naar**. 
2. Selecteer het externe apparaat waarop het bestand wordt afgespeeld.

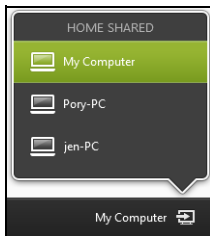

*In deze lijst zijn uitsluitend apparaten beschikbaar die geoptimaliseerd zijn voor afspelen. Bepaalde pc's en opslagapparatuur verschijnt niet. Voeg een Windows-pc toe aan deze lijst door Windows Media Player te openen en kies **Stream** en **Externe besturing van mijn speler toestaan...***

3. Selecteer een bestand in het hoofdvenster en bedien het externe apparaat met de mediabesturing op de balk onderin beeld.

Voor meer hulp gaat u naar <http://www.acer.com/clearfi/download/>.

ENERGIEBEHEER

Deze computer heeft een ingebouwde energiebeheereenheid die de systeemactiviteit controleert. Onder systeemactiviteit valt activiteit van één of meer van de volgende apparaten: toetsenbord, muis, harde schijf, randapparatuur aangesloten op de computer en videogeheugen. Wanneer er geen activiteit gedetecteerd wordt gedurende een bepaalde periode, schakelt de computer enkele of alle apparaten uit om energie te besparen.

Acer Green Instant On

Opmerking: *Alleen voor geselecteerde modellen.*

Met Acer Green Instant On kunt u uw computer in minder tijd uit de slaapstand halen dan nodig is om de computer open te klappen. Wanneer u de klep van uw computer sluit of deze een tijd niet gebruikt, dan gaat de computer in de slaapstand. Als de computer in Slaapstand staat, knippert het aan/uit-lampje oranje.

Om de computer uit de Slaapstand te halen, opent u de klep of drukt op een willekeurige toets.

Na een periode in de Slaapstand gaat de computer automatisch in Diepe slaapstand om energie van de accu te sparen. Als de computer zich in de Diepe slaapmodus bevindt, brandt het aan/uit-lampje niet. In deze stand zal de batterij gedurende vele weken gereed voor gebruik blijven.

Druk op de aan/uit-knop om uit de diepe slaapstand te halen.

Opmerking: Eenmaal in de Diepe slaapstand zal uw PC beduidend minder energie verbruiken dan in de Slaapstand, maar zal het langer duren om het uit de Diepe slaapstand te halen.

De Diepe slaapstand en de Slaapstand werken samen om ervoor te zorgen dat uw computer zoveel mogelijk energie bespaart, terwijl onmiddellijke en snelle toegang mogelijk blijft.

Om meer energie te besparen, zal uw computer normaalgesproken gedurende periodes van minder frequent gebruik in de Diepe slaapstand gaan, bijvoorbeeld wanneer het nacht is. Voor snellere toegang, zal uw computer in de Slaapstand gaan en daarin blijven staan gedurende periodes dat deze vaak gebruikt wordt, bijvoorbeeld tijdens werkuren.

Stand-by

Snel opstarten uitschakelen

Uw computer gebruikt Snel opstarten om een snelle opstart te maken, maar gebruikt ook een kleine hoeveelheid energie om op signalen voor opstart te controleren. Door deze controles zal de batterij van de computer langzaam leeg raken.

Wanneer u de energiebehoeften van uw computer en de schade voor het milieu wilt beperken, dient u Snel opstarten uit te schakelen:

Opmerking: Wanneer Snel opstarten uitgeschakeld is, zal de computer meer tijd gebruiken om op te starten vanuit de Slaapstand. Wanneer uw computer beschikt over Acer Instant On of Acer Instant Connect dan zullen deze ook uitgeschakeld worden.

Uw computer zal evenmin opstarten wanneer deze een instructie voor opstarten ontvangt via een netwerk (Wake on LAN).

1. Open het bureaublad.
2. Klik op **Energie-opties** in het Meldingsgebied.
3. Selecteer **Meer Energie-opties**.

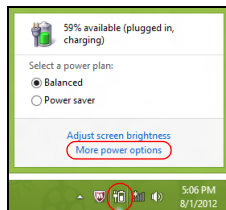

4. Selecteer **Het gedrag van de aan/uit-knoppen bepalen**.
5. Om Instellingen voor afsluiten te openen, selecteert u **Instellingen wijzigen die momenteel niet beschikbaar zijn**.

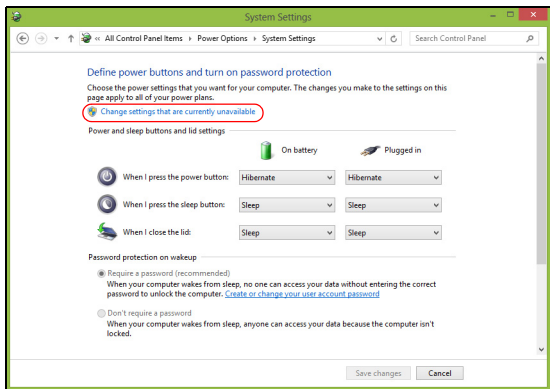

6. Scrol naar beneden en schakel **Snel opstarten inschakelen**, uit.

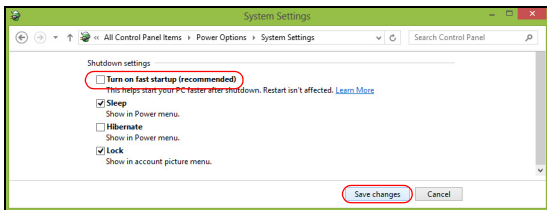

7. Selecteer **Wijzigingen opslaan**.

Accu

De computer gebruikt een geïntegreerde accu die lang zonder opladen gebruikt kan worden.

Kenmerken van de accu

De accu heeft de volgende kenmerken:

- Maakt gebruik van actuele accutechnologie.
- Met een waarschuwing bij weinig energie.

De accu wordt opgeladen zodra u de computer aansluit op de adapter. De computer biedt ondersteuning voor opladen-tijdens-gebruik, zodat u de accu kunt opladen terwijl u de computer gewoon gebruikt. Als de computer echter is uitgeschakeld, wordt de accu aanzienlijk sneller opgeladen.

De accu opladen

Laad de accu op door eerst te controleren of de accu correct in het accuvak is geplaatst. Sluit de adapter aan op de computer, en steek hem in het stopcontact. Als de adapter op het lichtnet is aangesloten, kunt u de computer blijven gebruiken terwijl de accu wordt opgeladen. Als de computer echter is uitgeschakeld, wordt de accu aanzienlijk sneller opgeladen.

Opmerking: *U wordt aangeraden de accu op te laden voordat u naar bed gaat. Door de accu de nacht voordat u op pad gaat op te laden, kunt u de volgende dag beginnen met een volledig opgeladen accu.*

Een nieuwe accu prepareren

Voordat u een nieuwe accu voor het eerst gebruikt, volgt u deze preparatie:

1. Sluit de adapter aan en laad de accu op.
2. Koppel de adapter los.
3. Zet de computer aan en gebruik uitsluitend accustroom.
4. Maak de batterij helemaal leeg totdat de waarschuwing verschijnt dat de batterij bijna leeg is.
5. Sluit de adapter aan en laad de accu volledig op.

Volg deze stappen totdat de accu driemaal is opgeladen en ontladen.

Gebruik deze preparatie voor alle nieuwe accu's, of als een accu gedurende langere tijd niet is gebruikt.

Waarschuwing: Stel de accu niet bloot aan temperaturen onder 0°C (32°F) of boven 45°C (113°F). Extreme temperaturen kunnen een negatieve invloed hebben op de accu.

Door de accupreparatie te volgen, bereidt u de accu voor om zoveel mogelijk energie vast te houden. Als u deze preparatie niet volgt, kan de accu niet de optimale capaciteit benutten, en is de levensduur korter.

De gebruiksduur van de accu wordt daarnaast negatief beïnvloed door de volgende gebruikspatronen:

- De computer continu op netstroom gebruiken met de accu geplaatst. Als u continu netstroom gebruikt, wordt aangeraden de accu te verwijderen zodra deze volledig is opgeladen.
- De accu niet volledig ontladen en opladen, zoals hierboven is beschreven.
- Frequent gebruik; hoe vaker u de accu gebruikt, hoe sneller zal het einde van de levensduur worden bereikt. Een standaard computeraccu heeft een levensduur van ongeveer 300 maal opladen.

Levensduur van de accu optimaliseren

Door de levensduur van de accu te optimaliseren, haalt u alles uit de accu, waardoor u de accu vaker en sneller kunt opladen. U wordt aangeraden onderstaande suggesties op te volgen:

- Gebruik netstroom indien mogelijk, en reserveer de accu voor onderweg.
- Als een pc-card niet wordt gebruikt, verwijdert u deze, omdat de kaart anders energie blijft verbruiken (bepaalde modellen).
- Plaats de pc op een koele, droge plek. De aanbevolen temperatuur is van 10°C (50°F) tot 30°C (86°F). Bij hogere temperaturen ontladde de accu sneller.
- Uitbundig opladen vermindert de levensduur van de accu.
- Zorg goed voor adapter en accu.

Het accuniveau controleren

De energiemeter van Windows geeft het actuele accuniveau aan. Plaats de cursor op het batterij/energiepictogram op de taakbalk om het actuele energieniveau van de accu te zien.

Waarschuwing weinig energie

Als u de accu gebruikt, let dan op de energiemeter van Windows.

Waarschuwing: Sluit de adapter zo snel mogelijk aan zodra de waarschuwing voor weinig energie verschijnt. Gegevens gaan verloren als de accu volledig ontladen raakt en de computer wordt uitgeschakeld.

Als de waarschuwing voor weinig energie verschijnt, gaat u, afhankelijk van de situatie, als volgt te werk:

Situatie	Aanbevolen handeling
Zowel de adapter als een stopcontact zijn beschikbaar.	<ol style="list-style-type: none">1. Sluit de adapter aan op de computer, en steek hem in een stopcontact.2. Sla alle noodzakelijke bestanden op.3. Ga verder met werken. <p>Schakel de computer uit als u de accu snel wilt opladen.</p>
Zowel de adapter als een stopcontact zijn niet beschikbaar.	<ol style="list-style-type: none">1. Sla alle noodzakelijke bestanden op.2. Sluit alle toepassingen.3. Schakel de computer uit.

OP REIS MET UW COMPUTER

In deze sectie vindt u tips en hints die nuttig zijn als u de computer verplaatst of meeneemt op reis.

De computer loskoppelen van de bureaubladapparatuur

Neem de volgende stappen als u de computer wilt loskoppelen van randapparatuur:

1. Alle geopende bestanden opslaan.
2. Verwijder de schijven uit optische station(s).
3. Zet de computer uit.
4. Klap het beeldscherm dicht.
5. Koppel het snoer van de adapter los.
6. Koppel het toetsenbord, het aanwijsapparaat, de printer, de externe monitor en de overige externe apparaten los.
7. Maak het Kensington-veiligheidsslot los als uw computer hiermee is beveiligd.

Verplaatsingen over korte afstand

Wanneer u de computer verplaatst over korte afstanden, bijvoorbeeld van uw kantoor naar een vergaderruimte.

De computer voorbereiden

Voordat u de computer verplaatst, sluit en vergrendelt u het scherm om het in de Standby-stand te plaatsen. U kunt de computer nu veilig binnen het gebouw verplaatsen. Om de Standby-stand uit te schakelen, klapt u het beeldscherm omhoog, verschuift u de stroomschakelaar en drukt u vervolgens op de aan/uitknop.

Als u de computer wilt meenemen naar het kantoor van een klant of naar een ander gebouw, kunt u overwegen de computer uit te schakelen:

Druk op de *Windows-toets* + <C>, klik op **Instellingen** > **Energie** en klik dan op **Afsluiten**.

Ofwel:

Plaats de computer in de Standby-stand door op <Fn> + <F4> te drukken. Sluit dan het scherm.

Als u de computer weer wilt gebruiken, opent u het scherm en drukt u snel op de aan/uit knop.

***Opmerking:** Het is mogelijk dat de computer in de Sluimer- of Diepeslaapstand gaat, nadat deze enige tijd in de Slaapstand heeft gestaan.*

Wat u moet meenemen naar vergaderingen

Als de vergadering relatief kort is, hoeft u waarschijnlijk niets anders mee te nemen dan uw computer. Als de vergadering langer duurt, of als de accu niet volledig is opgeladen, kunt u de adapter meenemen om de computer in de vergaderruimte van stroom te voorzien.

Als in de vergaderruimte geen stopcontact aanwezig is, bespaart u energie door de computer in de Standby-stand te plaatsen. Druk op <Fn> + <F4> of sluit het beeldscherm wanneer u de computer niet actief gebruikt.

De computer meenemen naar huis

Wanneer u de computer meeneemt van uw kantoor naar huis en vice versa.

De computer voorbereiden

Nadat u de computer hebt losgekoppeld, doet u het volgende voordat u de computer meeneemt naar huis:

- Verwijder alle media en CD's uit de stations. Als u dat niet doet, kan de lees-/schrijfkop beschadigd raken.
- Plaats de computer in een koffer die voorkomt dat de computer gaat schuiven, en pak de computer in met schokdempend materiaal voor het geval de computer valt.

Pas op: Leg niets boven op de computer. Druk op de bovenkant kan het beeldscherm beschadigen.

Wat u moet meenemen

Neem de volgende onderdelen mee naar huis als u die thuis nog niet hebt:

- Adapter en netsnoer.
- Gedrukte setup-poster.

Speciale voorzorgsmaatregelen

Bescherm de computer door de volgende richtlijnen in acht te nemen wanneer u van en naar uw werk reist:

- Houd de computer bij u om het effect van temperatuurwijzigingen te minimaliseren.
- Als u langere tijd moet stoppen en de computer niet kunt meenemen, plaatst u de computer in de kofferruimte van de auto om blootstelling aan zeer grote hitte te voorkomen.
- Door veranderingen in de temperatuur of vochtigheid kan er condensvorming optreden. Laat de computer op kamertemperatuur komen en controleer het beeldscherm op condens voordat u de computer inschakelt. Is de temperatuurschommeling groter dan 10°C (18°F), laat de computer dan langzaam op kamertemperatuur komen. Plaats de computer indien mogelijk gedurende 30 minuten in een omgeving met een temperatuur die ligt tussen de buitentemperatuur en kamertemperatuur.

Een thuishkantoor opzetten

Als u vaak thuis werkt met de computer, kan het handig zijn een tweede adapter aan te schaffen. U hoeft de adapter dan niet voortdurend mee te nemen.

Als u de computer vaak thuis gebruikt, wilt u wellicht ook een extern toetsenbord, een externe monitor of een externe muis aansluiten.

Reizen met de computer

Als u zich verplaatst over een grotere afstand, bijvoorbeeld van uw kantoor naar het kantoor van een klant of naar een andere binnenlandse bestemming.

De computer voorbereiden

Bereid de computer voor alsof u deze meeneemt naar huis. Zorg ervoor dat de accu in de computer is opgeladen. Op het vliegveld kan om veiligheidsredenen worden gevraagd de computer in te schakelen.

Wat u moet meenemen

Zorg ervoor dat u de volgende onderdelen bij de hand hebt:

- Adapter.
- Extra printerstuurprogramma's als u van plan bent een andere printer te gebruiken.

Speciale voorzorgsmaatregelen

Behalve de voorzorgsmaatregelen die u moet nemen wanneer u de computer meeneemt naar huis, moet u de computer tijdens de reis als volgt extra beveiligen:

- Neem de computer altijd mee als handbagage.
- Laat de computer indien mogelijk handmatig controleren. De röntgenapparatuur op vluchthavens is veilig, maar plaats de computer niet in een metaaldetector.

Internationaal reizen met de computer

Als u door verschillende landen reist.

De computer voorbereiden

Bereid de computer op de normale wijze voor op een reis.

Wat u moet meenemen

Zorg ervoor dat u de volgende onderdelen bij de hand hebt:

- Adapter.
- Netsnoeren die geschikt zijn voor het land waar u naartoe reist.
- Extra printerstuurprogramma's als u van plan bent een andere printer te gebruiken.
- Aankoopbewijs, voor het geval hierom wordt gevraagd door de douane.
- International Travelers Warranty-paspoort.

Speciale voorzorgsmaatregelen

Neem dezelfde voorzorgsmaatregelen als bij andere reizen.

Houd bij internationale reizen bovendien rekening met het volgende:

- Reist u naar een ander land, controleer dan of het plaatselijke voltage en het snoer van de adapter geschikt zijn. Als dat niet het geval is, koopt u een netsnoer dat geschikt is voor aansluiting op het lokale voltage. Gebruik geen convertorkits voor elektronische apparatuur om de computer van stroom te voorzien.
- Als u werkt met een modem, controleer dan of de modem en de connector compatibel zijn met het telecommunicatiesysteem van het land waar u naartoe reist.

DE COMPUTER BEVEILIGEN

Uw computer is een kostbare investering waarvoor u uiteraard goed zorg moet dragen. In dit gedeelte tonen we u hoe u zorg draagt voor uw computer en hoe u deze beveiligt tegen misbruik door derden.

Wachtwoorden gebruiken

U kunt drie typen wachtwoorden instellen om ongeoorloofd gebruik van uw computer te voorkomen. Deze wachtwoorden beveiligen uw computer en uw gegevens op verschillende niveaus:

- Met een beheerderswachtwoord voorkomt u ongeoorloofde toegang tot de BIOS. Als u een beheerderswachtwoord instelt, moet u dit wachtwoord typen om toegang te verkrijgen tot de BIOS. Zie **"BIOS utility" op pagina 103**.
- Met een gebruikerswachtwoord voorkomt u ongeoorloofd gebruik van uw computer. Combineer het gebruik van dit wachtwoord met wachtwoordbeveiliging tijdens het opstarten en bij het activeren vanuit de Slaapstand (indien beschikbaar) voor een maximale beveiliging.
- Door een wachtwoord bij opstarten in te stellen om de computer te starten vermijdt u dat derden zich een toegang verschaffen tot uw gegevens. Combineer het gebruik van dit wachtwoord met wachtwoordbeveiliging tijdens het opstarten en bij het activeren vanuit de Slaapstand (indien beschikbaar) voor een maximale beveiliging.

Belangrijk: Vergeet uw beheerderswachtwoord niet! Als u het wachtwoord vergeet, moet u contact opnemen met uw leverancier of een erkend servicecentrum.

Wachtwoorden invoeren

Als er een wachtwoord is ingesteld, wordt middenin het scherm een wachtwoordvenster weergegeven.

- Als er een beheerderswachtwoord is ingesteld, wordt dit gevraagd als u tijdens het opstarten op <F2> drukt voor de BIOS.
- Voer het beheerderswachtwoord in en druk op <Enter> als u de BIOS wilt gebruiken. Als u een onjuist wachtwoord invoert, verschijnt er een waarschuwing. Probeer het opnieuw en druk op <Enter>.
- Als het gebruikerswachtwoord is ingesteld en het wachtwoord bij opstarten is ingeschakeld, wordt tijdens het opstarten het wachtwoord gevraagd.
- Voer het gebruikerswachtwoord in en druk op <Enter> als u de computer wilt gebruiken. Als u een onjuist wachtwoord invoert, verschijnt er een waarschuwing. Probeer het opnieuw en druk op <Enter>.

Belangrijk: U krijgt drie kansen om het correcte wachtwoord in te voeren. Als u driemaal een onjuist wachtwoord invoert, wordt het systeem geblokkeerd. Verschuif de stroomschakelaar en houd de aan/uit-knop vier seconden ingedrukt om de computer uit te schakelen. Schakel de computer weer in en probeer het opnieuw.

ACER THEFT SHIELD

Opmerking: Deze functie is alleen beschikbaar op bepaalde modellen.

Acer Theft Shield is een hulpmiddel dat voorkomt dat uw computer gestolen wordt door u te waarschuwen wanneer uw computer buiten het bereik van uw mobiele Android-telefoon of het geselecteerde draadloze netwerk verplaatst wordt.

Om Acer Theft Shield te activeren, dubbelklikt u op het pictogram *Acer Theft Shield* op het *Bureaublad* of begint u in *Start* simpelweg met het invoeren van 'Acer Theft Shield' om *Zoeken* te openen en de resultaten weer te geven.

Opmerking: Voor *Acer Theft Shield* is een *Windows wachtwoord* voor *aanmelden* vereist. Wanneer u nog geen wachtwoord hebt ingesteld, zult u daaraan herinnerd worden.

Nadat Acer Theft Shield geactiveerd is, zal u gevraagd worden om het type detectie dat u wilt gebruiken, te selecteren. U kunt de volgende keuzes maken:

- **Een Android-telefoon gebruiken.**
- **Een a WiFi- netwerk gebruiken.**



Wanneer u selecteert **Een Android-telefoon gebruiken**, zal er een QR-code (Quick Reference) getoond worden die u met uw telefoon kunt scannen. De QR-code bevat een koppeling waarmee u de Android-app kunt downloaden naar uw telefoon.

Tip: Wanneer u er op dit moment niet voor kiest uw Android-telefoon te gebruiken, kunt u op elk willekeurig later tijdstip het gebruik van een Android-telefoon selecteren in **"Instellingen" op pagina 88**.

Opmerking: Wanneer u op uw telefoon geen streepjescodelezer geïnstalleerd hebt, moet u er eerst een downloaden voordat u de QR-code kunt scannen.



Nadat u de Android-app op uw telefoon geïnstalleerd hebt, klikt u op **Volgende** om te beginnen met het instellen van Acer Theft Shield. Klik op **Start** om de WiFi-hotspot functie in te schakelen, daarmee maakt u het voor uw telefoon mogelijk de laptop te detecteren.

Acer Theft Shield gebruiken

Algemeen

Nadat u de methode geselecteerd hebt die u wilt gebruiken, zal de pagina *Algemeen* weergegeven worden waarin u Acer Theft Shield kunt activeren en u een sneltoetscombinatie kunt selecteren om Acer Theft Shield te activeren.

U kunt op elk moment op de sneltoetscombinatie drukken om uw computer te beschermen.

Instellingen

In de pagina *Instellingen* kunt u de instellingen voor alarmmeldingen wijzigen en eveneens meldingen op uw Android-telefoon instellen.

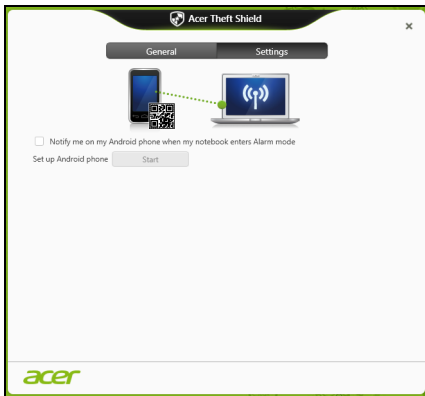

Tik op **Bewerken** onder *Het WiFi-hotspotnetwerk van uw laptop configureren* om de SSID te wijzigen die uw laptop zal uitzenden wanneer deze verbinding maakt met uw mobiele Android-telefoon.

U kunt eveneens de duur van de alarmmelding wijzigen in de vervolgkeuzelijst onder *Instellingen alarmmodus*.

Tip: Om de QR-code weer te geven om de Android-app nogmaals te downloaden, klikt u op het pictogram .

VERBINDING MAKEN MET EEN NETWERK

Ingebouwde netwerkvoorziening

Dankzij de ingebouwde netwerkvoorziening kunt u uw computer aansluiten op een Ethernet-netwerk.

Om de netwerkfunctie te gebruiken, sluit u een ethernetkabel aan op de Ethernet (RJ-45) poort op de computer en op de aansluiting van het netwerk of netwerkhub.

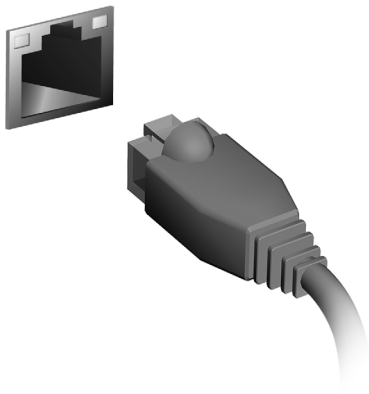

DRAADLOZE NETWERKEN

Verbinding maken met het Internet

De draadloze verbinding is ingeschakeld als de default.

Windows detecteert tijdens het instellen alle beschikbare netwerken en plaatst ze in een lijst. Kies uw netwerk en voer indien nodig het wachtwoord in.

Of open Internet Explorer en volg de instructies.

Houd de ISP- of routergegevens bij de hand.

Acer Instant Connect

Instant Verbinding (Instant Connect) zorgt voor een snellere verbinding met de netwerken waarmee uw computer het vaakst verbinding maakt.

Acer Instant Update

Instant update wordt gebruikt om de inhoud van de volgende toepassingen automatisch te updaten wanneer het systeem hervat wordt en er een internetverbinding beschikbaar is:

- Browser: Internet Explorer 9 en recenter (videowebsites uitgesloten).
- E-mail: Outlook 2010 en recenter.

Draadloze netwerken

Een wireless LAN of WLAN is een draadloos lokaal netwerk, dat twee of meer computers draadloos met elkaar verbindt. U kunt er bestanden, randapparatuur en een internetverbinding mee delen.

Wat zijn de voordelen van een draadloos netwerk?

Mobiliteit

Draadloze LAN-systemen zorgen ervoor dat u en andere gebruikers van uw thuisnetwerk toegang tot bestanden en apparatuur die is aangesloten op een netwerk, bijv. een printer of een scanner, kunnen delen.

U kunt ook een internetverbinding delen met andere computers in uw huis.

Eenvoudige en snelle installatie

Het installeren van een draadloos LAN gaat snel en eenvoudig en u hoeft geen kabels door wanden en plafonds te trekken.

Onderdelen van een draadloos LAN

Voor het instellen van een draadloos thuisnetwerk hebt u het volgende nodig:

Toegangspunt (router)

Toegangspunten (routers) zijn tweezijdige ontvangers die data uitzenden naar de directe omgeving. Access points (toegangspunten) fungeren als mediator tussen bekabelde en draadloze netwerken. De meeste routers hebben een ingebouwde DSL-modem waardoor u toegang kunt krijgen tot een high speed DSL-internetverbinding. De ISP (Internet Service Provider) die u hebt gekozen, levert doorgaans een modem/router bij een abonnement op hun diensten. Lees de documentatie die bij uw toegangspunt/router is geleverd zorgvuldig door voor gedetailleerde setupinstructies.

EEN BLUETOOTH-VERBINDING GEBRUIKEN

Bluetooth is een technologie waarmee u gegevens draadloos kunt overdragen tussen vele verschillende apparaten die zich op korte afstand van elkaar bevinden. Voorbeelden van apparaten met Bluetooth zijn, onder andere, computers, mobiele telefoons, tablets, draadloze koptelefoons en toetsenborden.

Om Bluetooth te gebruiken, moet u controleren of:

1. Bluetooth op beide apparaten ingeschakeld is.
2. Uw apparaten "gekoppeld" (of verbonden) zijn.

Bluetooth in- en uitschakelen

De Bluetooth-adapter moet op beide apparaten worden ingeschakeld. Op uw computer kan dat een externe schakelaar, een software-instelling of een aparte, in een USB-poort van de computer gestoken, Bluetooth-dongle (wanneer er geen interne Bluetooth-adapter aanwezig is) zijn.

Opmerking: *Controleer de gebruikershandleiding van uw apparatuur om te zien hoe u de Bluetooth-adapter inschakelt.*

Daarna klikt u in het systeemvak op het Bluetooth-pictogram en selecteert u **Instellingen openen**.

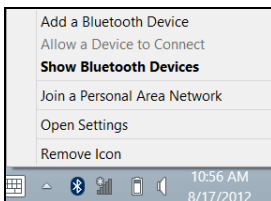

Selecteer het selectievakje **Deze computer kan door Bluetooth-apparaten worden gedetecteerd**, klik op **Toepassen** en klik daarna op **OK**.

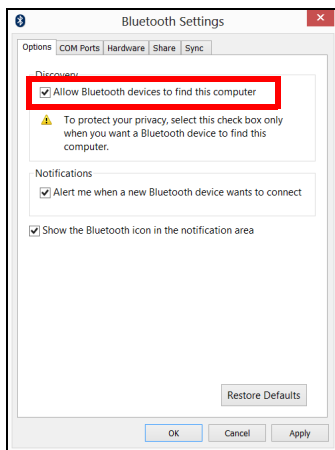

De Bluetooth-adapter van uw computer is nu ingeschakeld en gereed, zodat u nu Bluetooth-apparaten kunt toevoegen.

Ga als volgt te werk om de Bluetooth-adapter van de computer uit te schakelen:

1. Druk op de *Windows-toets* + **<W>** en voer **Draadloos** in.
2. Klik in het zoekresultaat op **Draadloos**.
3. Klik op de schakelaar onder **Bluetooth** om dit in/uit te schakelen.

Een Bluetooth-apparaat toevoegen

Elke nieuw apparaat moet eerst "gekoppeld" worden met de Bluetooth-adapter van uw computer. Dat betekent dat deze eerst uit veiligheidsoverwegingen geverifieerd moet worden. U hoeft slechts eenmaal te koppelen. Daarna zullen ze verbonden worden door simpelweg de Bluetooth-adapter op beide apparaten in te schakelen.

In het systeemvak klikt u op het Bluetooth-pictogram en selecteert u **Een Bluetooth-apparaat toevoegen**.

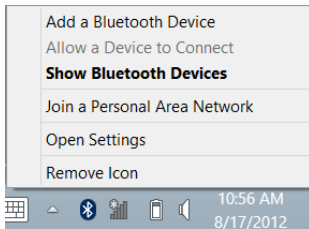

Klik op het apparaat dat u wilt toevoegen.



Op uw computer zal een code worden weergegeven die dient overeen te stemmen met de code die wordt weergegeven op uw apparaat. Kies **Ja**. Accepteer daarna de koppeling van uw apparaat.

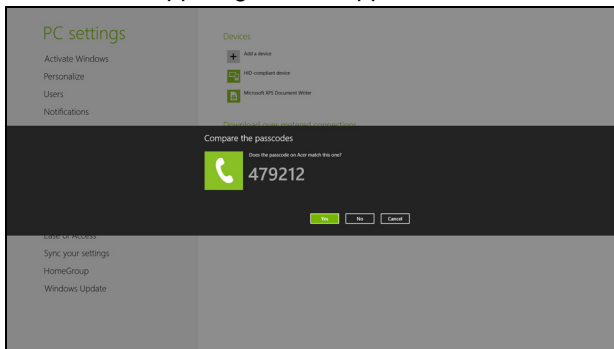

Opmerking: Voor sommige apparaten die een oudere versie van de Bluetooth-technologie gebruiken, is het nodig om op beide apparaten een pincode in te voeren. In het geval één van de apparaten geen invoermogelijkheden heeft (zoals een headset), beschikt het apparaat over een vaste code (gewoonlijk "0000" of "1234"). Raadpleeg de gebruikershandleiding van uw apparaat voor meer informatie.

Het toestel verschijnt in de lijst met apparaten als het eerder ermee is gekoppeld. Open het **Configuratiescherm** en klik bij **Hardware en geluiden** op **Apparaten en printers weergeven**. Klik met de rechtermuisknop op het apparaat en kies **Geavanceerde bewerkingen** > **Verbinden met bewerkingsvenster**.

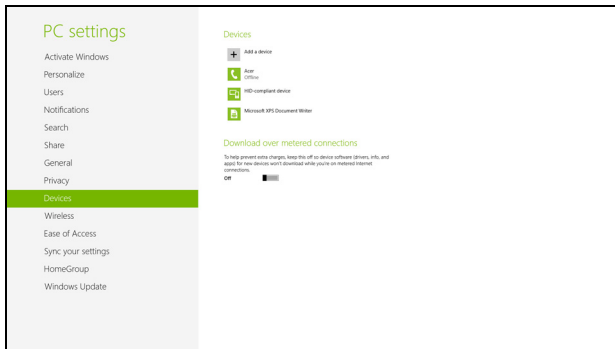

In het bewerkingscherm kunt u muziek en audio afspelen vanaf het apparaat via de computer, bestanden naar het apparaat sturen en Bluetooth-instellingen wijzigen.

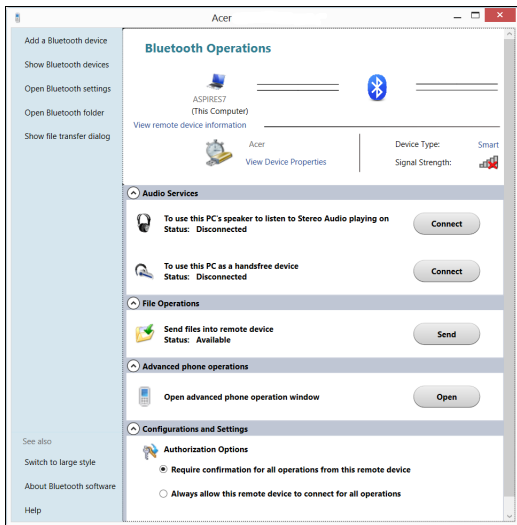

HDMI

HDMI (High-Definition Multimedia Interface) is een door de industrie ondersteunde, ongecomprimeerde, volledig digitale audio/video-interface. HDMI levert een interface tussen enerzijds compatibele digitale audio/videobronnen, zoals een set-top box, DVD-speler en A/V ontvanger, en anderzijds een compatibele digitale audio en/of videomonitor, zoals een digitale televisie (DTV), via slechts één kabel.

Gebruik de HDMI-poort van de computer voor het aansluiten van high-end audio- en videoapparatuur. Door slechts één kabel te gebruiken is de installatie overzichtelijk en snel.

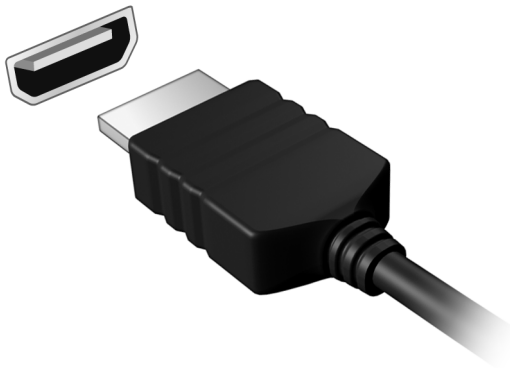

UNIVERSELE SERIËLE BUS (USB)

De Universal Serial Bus (usb)-poort is een snelle seriële bus waarop u usb kunt aansluiten en in serie kunt koppelen zonder overbelasting van de systeembronnen.

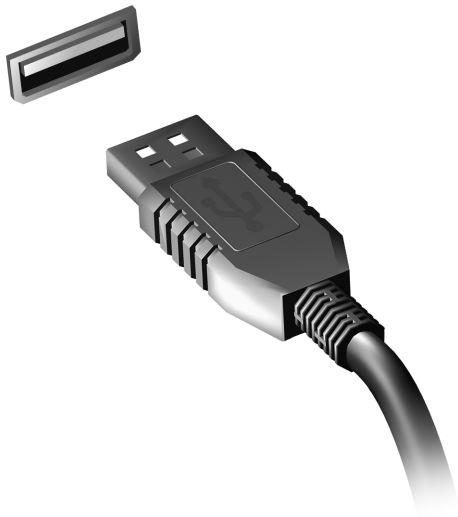

DVD-FILMS AF SPELEN

Als een DVD station in het Acer Media-compartment is geïnstalleerd, kunt u DVD-films afspelen op uw computer.

1. Plaats een DVD.
2. De DVD-film wordt na enkele seconden automatisch afgespeeld.

Belangrijk! Als u de DVD-speler de eerste keer start, wordt u gevraagd de regiocode in te voeren. DVD's zijn verkrijgbaar voor 6 regio's.

Regiocode	Land of regio
1	VS, Canada
2	Europa, Midden-Oosten, Zuid-Afrika, Japan
3	Zuidoost-Azië, Taiwan, Zuid-Korea
4	Latijns-Amerika, Australië, Nieuw-Zeeland
5	Voormalige U.S.S.R, delen van Afrika, India
6	Volksrepubliek China

Opmerking: Als u de regiocode wilt wijzigen, plaatst u een DVD-film met een andere regiocode in het DVD-station.

Zodra het dvd-station is ingesteld op een regiocode, kan het station uitsluitend dvd's voor die regio afspelen. U kunt de regiocode maximaal vijf maal instellen (met inbegrip van de eerste keer). Daarna wordt de laatste regiocode ingesteld als permanente code.

Het terugzetten van de harde schijf in zijn oorspronkelijke toestand heeft geen invloed op het aantal malen dat de regiocode is ingesteld.

BIOS UTILITY

Het BIOS utility is een configuratieprogramma voor de hardware dat in het Basic Input/Output System (BIOS) van uw computer is ingebouwd.

Omdat uw computer al is geconfigureerd en geoptimaliseerd, is het niet nodig dit utility uit te voeren. Als u echter configuratieproblemen ondervindt, moet u het programma wel uitvoeren.

Als u het BIOS utility wilt activeren, drukt u tijdens de zelftest op <F2> op het moment dat het computer-logo wordt weergegeven.

Opstartreeks

Om de opstartreeks in te stellen in de BIOS utility, activeert u de BIOS utility en vervolgens kiest u **Boot** in de categorieën aan de bovenkant van het scherm.

Wachtwoorden instellen

Om een wachtwoord bij opstarten in te stellen, activeert u de BIOS utility. Selecteer vervolgens **Security** in de categorieën aan de bovenkant van het scherm. Zoek **Password on boot:** en gebruik de toetsen <F5> en <F6> om deze functie in te schakelen.

VEELGESTELDE VRAGEN

Hieronder volgt een overzicht van situaties die zich kunnen voordoen tijdens het gebruik van de computer. Bij elke situatie worden eenvoudige antwoorden en oplossingen voorgesteld.

Ik heb de stroom ingeschakeld, maar de computer start niet op

Kijk of het stroomlampje brandt:

- Als dit niet brandt, krijgt de computer geen stroom. Controleer het volgende:
 - Als u de accu gebruikt, is deze wellicht bijna leeg en krijgt de computer geen stroom meer. Sluit de adapter aan om de accu opnieuw op te laden.
 - Controleer of de adapter correct is aangesloten op de computer en op het stopcontact.
- Als het lampje wel brandt, controleert u het volgende:
 - Bevindt er zich een schijf in het optisch station? Verwijder deze en druk op **<Ctrl> + <Alt> + ** om het systeem opnieuw op te starten.
 - Heeft u een usb-opslagapparaat (usb-station of smartphone) op uw computer aangesloten? Koppel deze los en druk op **<Ctrl> + <Alt> + ** om het systeem opnieuw op te starten.

Er wordt niets weergegeven op het scherm

De energiebesparingsfunctie van de computer schakelt het scherm automatisch uit om energie te besparen. Druk op een toets om het scherm weer te activeren.

Als u het scherm niet kunt activeren door op een toets te drukken, dan kunnen drie dingen daarvan de oorzaak zijn:

- Het helderheidsniveau is te laag. Druk op <Fn> + <▷> om de helderheid te verhogen.
- De weergave kan zijn ingesteld op een externe monitor. Druk op de schakeltoets voor het beeldscherm <Fn> + <F5> om de weergave terug te schakelen naar het LCD-scherm.
- Als het lampje van de Standby-stand brandt, is de standby-stand ingeschakeld. Druk kort op de aan/uit knop om verder te gaan.

De computer geeft geen geluid weer

Controleer het volgende:

- Het volume kan zijn uitgeschakeld. Kijk naar het pictogram (luidsprekert) op de taakbalk van Windows voor de volumeregeling. Als er op het pictogram een rondje met een rode streep zit, klikt u op het pictogram en schakelt u het selectievak **Alles dempen** uit.
- Het volume is mogelijk te laag. Open de volumeregeling van Windows via het pictogram voor de volumeregeling op de taakbalk. U kunt ook de knoppen voor de volumeregeling gebruiken om het volume aan te passen.

- Indien hoofdtelefoon, oortelefoon of externe luidsprekers op de lijn-uit poort van het voorpaneel van de computer zijn aangesloten, worden de interne luidsprekers automatisch uitgeschakeld.

Ik wil de lade van het optisch station uitwerpen zonder de stroom in te schakelen

Er bevindt zich een mechanische uitwerpknop op het station. Steek een pen of paperclip in de opening en duw om de lade van de drive te openen.

Het toetsenbord reageert niet

Sluit een extern toetsenbord aan op een USB poort van de computer. Als dit toetsenbord wel werkt, raadpleeg dan uw leverancier of een erkend servicecentrum omdat de kabel van het interne toetsenbord mogelijk los zit.

De printer werkt niet

Controleer het volgende:

- Controleer of de printer op een stopcontact is aangesloten en is ingeschakeld.
- Controleer of de printerkabel goed is aangesloten op een USB-poort en de desbetreffende poort van de printer.

Informatie over serviceverlening

ITW (International Travelers Warranty)

Voor uw computer geldt een ITW (International Travelers Warranty), zodat u veilig en gerust met uw computer op reis kunt. U kunt een beroep doen op ons wereldwijde netwerk van servicecentra voor een helpende hand.

Bij aankoop van de computer ontvangt u een ITW-paspoort. In dit paspoort vindt u alles wat u moet weten over het ITW-programma. Het boekje bevat een lijst met beschikbare, erkende servicecentra. Lees dit paspoort zorgvuldig door.

Zorg dat u het ITW-paspoort altijd bij de hand hebt wanneer u onderweg bent, zodat u een beroep kunt doen op de diensten van onze ondersteunende centra. Bewaar uw aankoopbewijs in de flap vooraan op het ITW-paspoort.

Als u zich bevindt in een land waar geen erkende Acer-ITW-service beschikbaar is, kunt u contact opnemen met een kantoor in een naburig land. Bezoekt u **www.acer.com**.

Voordat u belt

Zorg dat u bij de computer zit en de volgende informatie bij de hand hebt voordat u Acer belt voor online-service. Met uw medewerking kunnen we uw problemen sneller en efficiënter oplossen. Als er foutberichten of geluidssignalen door de computer zijn weergegeven, schrijf deze dan op of noteer het aantal en de volgorde van de pieptonen.

Zorg dat u de volgende informatie bij de hand hebt:

Naam:

Adres:

Telefoonnummer:

Type computer en model:

Serienummer:

Aankoopdatum:

Problemen oplossen

In dit hoofdstuk worden oplossingen aangereikt voor het verhelpen van algemene systeemproblemen.

Doet zich een probleem voor, lees dan eerst dit hoofdstuk voordat u een monteur raadpleegt. Voor ernstige problemen moet de computer worden opengemaakt. Probeer dit niet zelf te doen. Neem contact op met uw leverancier of de geautoriseerde servicecentra voor hulp.

Tips voor het oplossen van problemen

Deze computer maakt gebruik van een geavanceerd ontwerp waardoor foutmeldingen op het scherm verschijnen om u te helpen bij het oplossen van problemen.

Wanneer het systeem een foutmelding weergeeft of een fout zich voordoet, zie dan "Foutmeldingen". Wanneer het probleem niet kan worden opgelost, neem dan contact op met de leverancier. Zie "**Informatie over serviceverlening**" op pagina 107.

Foutmeldingen

Wanneer u een foutmelding krijgt, noteer dan het bericht en corrigeer de fout. De volgende tabellijsten vermelden foutmeldingen in alfabetische volgorde samen met de aanbevolen actie.

Foutmeldingen	Mogelijke oplossing
CMOS battery bad	Neem contact op met uw leverancier of een bevoegd servicecentrum.

Foutmeldingen	Mogelijke oplossing
CMOS checksum error	Neem contact op met uw leverancier of een bevoegd servicecentrum.
Disk boot failure	Plaats een systeemdisk (opstartbaar) en druk dan op <Enter> om opnieuw op te starten.
Equipment configuration error	Druk op <F2> (tijdens POST) om de BIOS utility te starten en klik dan op Exit in de BIOS utility om opnieuw op te starten.
Hard disk 0 error	Neem contact op met uw leverancier of een bevoegd servicecentrum.
Hard disk 0 extended type error	Neem contact op met uw leverancier of een bevoegd servicecentrum.
I/O parity error	Neem contact op met uw leverancier of een bevoegd servicecentrum.
Keyboard error or no keyboard connected	Neem contact op met uw leverancier of een bevoegd servicecentrum.
Keyboard interface error	Neem contact op met uw leverancier of een bevoegd servicecentrum.
Memory size mismatch	Druk op <F2> (tijdens POST) om de BIOS utility te starten en klik dan op Exit in de BIOS utility om opnieuw op te starten.

Wanneer u nog steeds problemen tegenkomt nadat u de correcties uitgevoerd hebt, neem dan contact op met uw leverancier of een bevoegd servicecentrum.

Tips en hints voor het gebruik van Windows 8

We weten dat dit een nieuw besturingssysteem is, dat enige tijd in beslag zal nemen om eraan gewend te raken; daarom hebben we een aantal hulpmiddelen gecreëerd om u op weg te helpen.

Er zijn drie punten die u niet moet vergeten

1. Starten

De Start-knop is niet langer beschikbaar; u kunt apps openen in het Startscherm.

2. Tegels

Live-tegels zijn gelijk aan miniaturen van de apps.

3. Charms

Met Charms kunt u handige functies uitvoeren, zoals media delen, de pc uitschakelen of instellingen wijzigen.

Hoe gebruik ik charms?

Verplaats de cursor naar de rechterboven- of benedenhoek van het scherm om de charms te openen of druk op de *Windows-toets* + <C>.

Hoe kom ik bij Start terecht?

Druk op de *Windows-toets* op het toetsenbord; druk op de *Windows-toets* + <C> en klik op **Start**; of plaats de cursor linksonder in de hoek van het scherm en klik op **Start**.

Hoe spring ik heen en weer tussen apps?

Verplaats de cursor naar de linkerrand van het scherm om de miniaturen van apps te bekijken die op dat moment actief zijn.

U kunt ook drukken op de *Windows-toets* + <Tab> om de op dat moment actieve apps te openen en er doorheen te lopen.

Hoe schakel ik mijn computer uit?

Druk op de *Windows-toets* + <C>, klik op **Instellingen** > **Energie** en kies de handeling die u wilt uitvoeren. U kunt ook vanaf het *Bureaublad* op de **Acer Aan/uitknop** drukken en de gewenste handeling kiezen.

Waarom is er een nieuwe interface?

De nieuwe interface voor Windows 8 is ontworpen om goed te werken met schermaanrakingen. Apps uit de Windows Store zullen automatisch het hele scherm gebruiken en hoeven niet op de traditionele manier te worden gesloten. Apps uit de Windows Store zullen bij opstarten worden weergegeven in de vorm van live-tegels.

Wat zijn 'live-tegels'?

Live-tegels zijn gelijk aan de miniaturen van apps en zullen worden geüpdatet met nieuwe inhoud wanneer u verbonden bent met het internet. Zo kunt u bijvoorbeeld updates van het weer of de beurs bekijken zonder de app te hoeven openen.

Hoe kan ik mijn computer ontgrendelen?

Druk op een willekeurige toets en klik op het pictogram van een gebruikersaccount om de computer te ontgrendelen. Wanneer er voor uw account een wachtwoord is ingesteld, zult u het wachtwoord moeten invoeren om verder te kunnen gaan.

Hoe kan ik mijn computer aanpassen?

U kunt *Start* aanpassen door de achtergrond te veranderen of door de tegels anders te rangschikken om ze aan te passen aan uw persoonlijke behoeften.

Verander de achtergrond door op de *Windows-toets* + <C> te drukken en klik op **Instellingen** > **PC-instellingen wijzigen** > **Personaliseren**. Klik op **Startscherm** boven in de pagina en selecteer een kleur en een afbeelding.

Hoe verplaats ik de tegels?

Klik op een tegel en houd die vast om hem te selecteren en versleep die dan naar de plek in *Start* waar u wilt dat hij wordt weergegeven. De andere tegels zullen verplaatst worden om zich aan te passen aan de tegel op de nieuwe locatie.

Kan ik de tegels kleiner of groter maken?

Klik met de rechts op de tegel en selecteer dan **Kleiner** of **Groter** in het menu dat onder in het scherm wordt weergegeven.

Hoe kan ik de Schermblokkering aanpassen?

U kunt de schermblokkering aanpassen met een andere afbeelding of om een snelle status en meldingen weer te geven, aangepast aan uw persoonlijke behoeften.

Verander de achtergrond door op de *Windows-toets* + <C> te drukken en klik op **Instellingen** > **PC-instellingen wijzigen** > **Personaliseren**. Klik op **Schermblokkering** boven in de pagina en selecteer de afbeelding en de apps die u graag zou willen zien in de schermblokkering.

Hoe sluit ik een open app?

Verplaats de cursor naar de bovenzijde van het scherm en klik en sleep het venster naar beneden om het programma/de app te sluiten.

U kunt apps via de miniatuurweergaven aan de linkerrand van het scherm sluiten door met rechts te klikken op een miniatuur en daarna **Sluiten** te selecteren.

Kan ik de schermresolutie wijzigen?

Typ in *Start* 'Configuratiescherm' om *Zoeken* te openen en het resultaat te zien; klik op **Configuratiescherm** > **Beeldschermresolutie aanpassen**.

Ik wil Windows gebruiken op de manier zoals ik dat gewend ben - geef mij mijn bureaublad terug!

Klik in *Start* op de tegel **Bureaublad** om een traditioneel bureaublad te zien. U kunt apps die u vaak gebruikt, vastmaken aan de taakbalk om ze gemakkelijk te kunnen openen.

Als u op een app klikt die niet afkomstig is uit de Windows Store, opent Windows de app automatisch met het *Bureaublad*.

Waar zijn mijn apps?

Begin simpelweg in *Start* met het invoeren van de naam van de app die u wilt openen en *Zoeken* zal automatisch geopend worden en de resultaten weergeven.

Om de complete lijst met apps weer te geven, drukt u op de spatiebalk of op de *Menu-toets* en klikt u op **Alle apps**.

Hoe kan ik een app laten weergeven in Start?

Wanneer u zich in *Alle apps* bevindt en een programma wilt laten weergeven in *Start*, kunt u de app selecteren en er met rechts op klikken. Selecteer **Aan Start vastmaken** in het menu dat onder in het scherm wordt weergegeven.

Hoe kan ik een tegel verwijderen uit Start?

Klik met de rechts op de tegel en klik op **Losmaken van Start** in het menu dat onder in het scherm wordt weergegeven.

Hoe kan ik een app laten weergeven in mijn taakbalk in Bureaublad?

Wanneer u zich in *Alle apps* bevindt en een app wilt plaatsen in *Bureaublad*, kunt u de app selecteren en er met rechts op klikken. Selecteer **Aan taakbalk vastmaken** in het menu dat onder in het scherm wordt weergegeven.

Hoe kan ik apps installeren?

U kunt apps uit de Windows Store downloaden van *Store*. U dient te beschikken over een Microsoft-ID om apps in de *Store* te kunnen kopen en te downloaden.

Ik kan apps als Kladblok en Paint niet vinden! Waar zijn ze?

Begin simpelweg in *Start* met de invoer van de naam van de app die u zoekt om *Zoeken* te openen en de resultaten weer te geven. U kunt ook *Alle apps* openen en naar 'Windows-accessoires' gaan om een lijst met oudere programma's te bekijken.

Wat is een Microsoft-ID (account)?

Een Microsoft-account bestaat uit een e-mailadres en een wachtwoord die u gebruikt om u aan te melden bij Windows. U kunt elk willekeurig e-mailadres gebruiken, maar het beste is om het adres te kiezen dat u al gebruikt om te communiceren met vrienden en om zich aan te melden bij uw favoriete websites. Wanneer u zich aanmeldt bij uw pc met de Microsoft-account zult u met uw pc verbinding maken met mensen, bestanden en apparaten die belangrijk voor u zijn.

Heb ik er een nodig?

U hebt geen Microsoft-ID nodig om Windows 8 te gebruiken, maar het maakt uw leven wel gemakkelijker omdat u dan de gegevens van verschillende machines die zijn aangemeld met een Microsoft-ID kunt synchroniseren.

Hoe kom ik aan een Microsoft-ID?

Als u Windows 8 al hebt geïnstalleerd en u nog niet hebt aangemeld met een Microsoft-account, of als u geen Microsoft-account hebt en eentje wilt maken, drukt u op de *Windows-toets* + <C> en klikt u op **Instellingen > PC-instellingen wijzigen > Gebruikers > Overschakelen naar een Microsoft-account** en volgt u de instructies op het scherm.

Hoe voeg ik favorieten toe aan Internet Explorer?

Internet Explorer 10 maakt geen gebruik van de traditionele favorieten, maar kunt u in plaats daarvan snelkoppelingen vastmaken aan *Start*. Wanneer u een pagina geopend hebt, klikt u ergens in de pagina met rechts om het menu aan de onderzijde van het scherm te openen. Klik op **Vastmaken aan Start**.

Hoe controleer ik of er Windows updates zijn?

Druk op de *Windows-toets* + <C> en klik op **Instellingen > PC-instellingen wijzigen > Windows-updates**. Klik op **Nu controleren op updates**.

Waar kan ik meer informatie vinden?

Voor meer informatie gaat u naar.

- Windows 8 zelfstudie: www.acer.com/windows8-tutorial
- FAQ's ter ondersteuning: www.acer.com/support

VOORSCHRIFTEN- EN VEILIGHEIDSMEDEDELING

FCC-VERKLARING

Dit apparaat is getest en voldoet aan de voorschriften voor een digitaal apparaat uit de klasse B conform Deel 15 van de FCC-regels. Deze voorschriften zijn opgesteld om een redelijke bescherming te bieden tegen schadelijke interferentie bij gebruik binnenshuis. Deze apparatuur genereert en gebruikt radiogolven en kan deze uitstralen. Als de apparatuur niet overeenkomstig de instructies wordt geïnstalleerd, kan dit storingen veroorzaken in de ontvangst van radio of televisie.

Er kan echter geen garantie worden gegeven dat bepaalde installaties storingsvrij zullen functioneren. U kunt controleren of de apparatuur storing veroorzaakt door deze uit te schakelen. Als de storing stopt, wordt deze waarschijnlijk veroorzaakt door de apparatuur. Veroorzaakt de apparatuur storingen in radio- of televisieontvangst, dan kan de gebruiker de storing proberen te verhelpen door één of meer van de volgende maatregelen te nemen:

- Draai de televisie- of radioantenne totdat de storing stopt.
- Vergroot de afstand tussen de apparatuur en de radio of televisie.
- Sluit de apparatuur aan op een ander circuit dan dat waarop de radio en televisie zijn aangesloten.
- Neem contact op met uw dealer of een ervaren radio-/televisiereparateur voor hulp.

Verklaring: Afgeschermdde kabels

Om te voldoen aan de FCC-richtlijnen, moeten alle verbindingen met andere computerapparaten tot stand worden gebracht met afgeschermdde kabels.

VERKLARING: RANDAPPARATUUR

Alleen randapparaten (invoer-/uitvoerapparaten, terminals, printers, enz.) die voldoen aan de Klasse B voorschriften mogen op dit apparaat worden aangesloten. Het gebruik van apparaten die niet voldoen aan de voorschriften resulteert waarschijnlijk in storing van radio- en televisieontvangst.

Pas op: Wijzigingen aan de apparatuur zonder schriftelijke toestemming van de fabrikant kunnen de bevoegdheid van de gebruiker voor het bedienen van de computer, welke is verleend door de Federal Communications Commission, teniet doen.

OPMERKING VOOR CANADA

This Class B digital apparatus complies with Canadian ICES-003.

Remarque à l'intention des utilisateurs canadiens

Cet appareil numérique de la classe B est conforme a la norme NMB-003 du Canada.

VOLDOET AAN HET RUSSISCHE REGULERINGSCERTIFICAAT



ME61

VERKLARING LCD-PIXEL

Het LCD-product is gemaakt met fabricagetechnieken van hoge precisie. Toch kunnen sommige pixels soms verkeerd “vallen” of verschijnen als zwarte of rode punten. Dit heeft geen effect op de opgenomen afbeelding en is geen defect.

RADIO-APPARAAT REGULERINGSBERICHTEN

Opmerking: *Onderstaande informatie over regelgeving is alleen voor modellen met wireless LAN en/of Bluetooth.*

Om radiofrequentie-storing met de geautoriseerde service te voorkomen, is dit apparaat bestemd om binnenshuis gebruikt te worden.

Dit product voldoet aan de radiofrequentierichtlijnen en veiligheidsnormen van landen en regio's waarin het is goedgekeurd voor wireless gebruik. Afhankelijk van de configuratie, kan dit product wireless radioapparaten bevatten (zoals wireless LAN en/of Bluetooth modules). Onderstaande informatie is voor producten met zulke apparaten.

Verklaring van overeenstemming voor EU landen

Hierbij verklaart Acer, dat deze computer voldoet aan de essentiële eisen en andere relevante bepalingen van Richtlijn 1995/5/EC.

Kanalen voor draadloos gebruik in verschillende regio's

N.-Amerika	2,412-2,462 GHz	K01 t/m K11
Japan	2,412-2,484 GHz	K01 t/m K14
Europa ETSI	2,412-2,472 GHz	K01 t/m K13

Frankrijk: Beperkte draadloze frequentiebandbreedte

In enkele gebieden in Frankrijk geldt een beperkte frequentiebandbreedte. Het maximaal toegestaan vermogen binnenshuis is in het slechtste geval:

- 10 mW voor de volledige 2,4 GHz band (2400 MHz - 2483,5 MHz)
- 100 mW voor frequenties tussen 2446,5 MHz en 2483,5 MHz

Opmerking: *Kanalen 10 tot en met 13 maken gebruik van de bandbreedte tussen 2446,6 MHz en 2483,5 MHz.*

Enkele mogelijkheden voor gebruik buitenshuis: Op privé-eigendom of op privé-eigendom van publieke personen, is het gebruik gebonden aan een voorlopige autorisatieprocedure door het Ministerie van Defensie, met een maximaal toegestaan vermogen 100 mW op de 2446,5 - 2483,5 MHz band. Gebruik buitenshuis op publiek eigendom is niet toegestaan.

In de onderstaande departementen geldt voor de gehele 2,4 GHz band:

- Maximaal toegestaan vermogen binnenshuis is 100 mW
- Maximaal toegestaan vermogen buitenshuis is 10 mW

Departementen waarin het gebruik van de 2400 - 2483,5 MHz-band is toegestaan met een EIRP van minder dan 100 mW binnenshuis en minder dan 10 mW buitenshuis:

01 Ain Orientales	25 Doubs	59 Nord	71 Saone et Loire
02 Aisne	26 Drome	60 Oise	75 Paris
03 Allier	32 Gers	61 Orne	82 Tarn et Garonne
05 Hautes Alpes	36 Indre	63 Puy Du Dome	84 Vaucluse
08 Ardennes	37 Indre et Loire	64 Pyrenees	88 Vosges
09 Ariege	41 Loir et Cher	Atlantique	89 Yonne
11 Aude	45 Loret	66 Pyrenees	90 Territoire de
12 Aveyron	50 Manche	67 Bas Rhin	Belfort
16 Charente	55 Meuse	68 Haut Rhin	94 Val de Marne
24 Dordogne	58 Nievre	70 Haute Saone	

Deze vereiste zal in de toekomst waarschijnlijk veranderen, zodat u de draadloze LAN-kaart wellicht in meer gebieden in Frankrijk kunt gebruiken.

Kijk op de website van ART voor de nieuwste informatie (www.art-telecom.fr).

Opmerking: De WLAN-kaart zendt minder dan 100 mW uit, maar meer dan 10 mW.

List van landencodes

Deze apparatuur mag in de volgende landen worden gebruikt:

Land	ISO 3166 2-lettercode	Land	ISO 3166 2-lettercode
Oostenrijk	AT	Malta	MT
België	BE	Nederlands	NT
Cyprus	CY	Polen	PL
Tsjechië	CZ	Portugal	PT
Denemarken	DK	Slovakije	SK
Estland	EE	Slovenië	SL
Finland	FI	Spanje	ES
Frankrijk	FR	Zweden	SE
Duitsland	DE	Verenigd Koninkrijk	GB
Griekenland	GR	IJsland	IS
Hongarije	HU	Liechtenstein	LI
Ierland	IE	Noorwegen	NO
Italië	IT	Zwitserland	CH
Letland	LV	Bulgarije	BG
Litouwen	LT	Roemenië	RO
Luxemburg	LU	Turkije	TR

CANADA – LICENTIEVRIJSTELLING VOOR RADIOCOMMUNICATIEAPPARATEN MET EEN LAAG VERMOGEN (RSS-210)

Blotstelling van mensen aan RF velden (RSS-102)

De computer gebruikt low gain integral antennas die geen RF veld uitstralen dat niet voldoet aan de eisen van Health Canada ter bescherming van de bevolking; raadpleeg Safety Code 6, te verkrijgen van de website van Health Canada: www.hc-sc.gc.ca/rpb.

Dit apparaat voldoet aan de Canadese Standard of Industry RSS210.

Dit digitaal apparaat van klasse B voldoet aan de Canadese normen ICES-003, Versie 4 en RSS-210, nr. 4 (Dec 2000) en nr. 5 (Nov 2001).

"Om radio-interferentie op de dienst waaraan de vergunning is verleend te voorkomen, dient het apparaat binnenshuis en uit de buurt van ramen gebruikt te worden om te zorgen voor een maximale afscherming. Voor apparatuur (of voor de zendantenne ervan) die buitenshuis geïnstalleerd is, dient een vergunning aangevraagd te worden."

Cet appareil numérique de la classe B est conforme à la norme NMB-003, No. 4, et CNR-210, No 4 (Dec 2000) et No 5 (Nov 2001).

« Pour empêcher que cet appareil cause du brouillage au service faisant l'objet d'une licence, il doit être utilisé à l'intérieur et devrait être placé loin des fenêtres afin de fournir un écran de blindage maximal. Si le matériel (ou son antenne d'émission) est installé à l'extérieur, il doit faire l'objet d'une licence.

Pas op: Bij gebruik van een IEEE 802.11a draadloos netwerk, mag dit apparaat alleen binnenshuis gebruikt worden vanwege zijn werking in het 5,15 tot 5,25 GHz frequentiebereik. Industry Canada vereist dat dit product binnenshuis gebruikt wordt bij een frequentiebereik van 5,15GHz tot 5,25 GHz om mogelijk schadelijke interferentie op de kanaalverdeling van mobiele satellietssystemen te verminderen. Hoge energie radar is toegewezen als de hoofdgebruiker van de frequentiebanden 5,25 tot 5,35 GHz en 5,65 tot 5,85 GHz. Deze radarstations kunnen storing veroorzaken en/of het apparaat beschadigen.

De maximaal toegestane versterking voor gebruik met dit apparaat bedraagt 6dBi om te voldoen aan de E.I.R.P limiet voor de frequentiebereiken van 5,25 tot 5,35 en 5,725 tot 5,85 GHz bij point-to-point functioneren.

De FCC RF veiligheidseis

De uitgezonden straling van de Wireless module LAN Mini-PCI kaart en Bluetooth kaart ligt ver onder de radiofrequentie stralingslimiet van de FCC. Desalniettemin mag de computer uitsluitend zodanig worden gebruikt dat de mogelijkheid tot menselijk contact tijdens normaal gebruik als volgt wordt beperkt:

1. Gebruikers wordt verzocht de RF veiligheidsinstructies over wireless-optie apparaten die zijn bijgevoegd bij de gebruikershandleiding van elk RF-optie apparaat op te volgen.

Pas op: Een afstand van minstens 20 cm (8 inch) dient in achtgenomen tusssen de antenne voor de geïntegreerde wireless LAN Mini-PCI kaart in het schermgedeelte ingebouwd en gebruikers of andere personen conform de FCC RF normen.

Opmerking: De draadloze Mini PCI-adapter werkt met een zenddiversiteitsfunctie. De functie zendt geen radiofrequenties tegelijkertijd van beide antennes uit. Eén van de antenne's wordt automatisch of handmatig (door de gebruiker) geselecteerd om de goede kwaliteit van radiocommunicatie te verzekeren.

1. Dit apparaat mag alleen binnenshuis gebruikt worden door zijn werking in het 5,15 tot 5,25 GHz frequentiebereik. FCC vereist dat dit product binnenshuis gebruikt wordt bij een frequentiebereik van 5,15 tot 5,25 GHz om mogelijk schadelijke interferentie op de kanaalverdeling van Mobiele Satellietssystemen te verminderen.
2. Hoge energie radar is toegewezen als de hoofdgebruiker van de frequentiebanden 5,25 tot 5,35 GHz en 5,65 tot 5,85 GHz. Deze radarstations kunnen storing veroorzaken en/of het apparaat beschadigen.

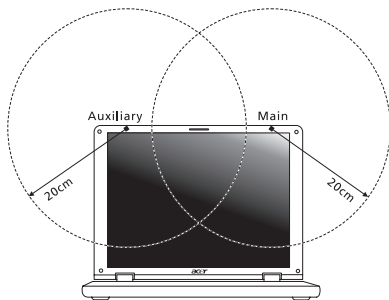

3. Onjuiste installatie of ongeoorloofd gebruik kan schadelijke storing op radiocommunicatie veroorzaken. Knoeien aan de interne antenne resulteert in het verliezen van de FCC certificatie en uw garantie.

Canada – Licentievrijstelling voor radiocommunicatieapparaten met een laag vermogen (RSS-210)

Blootstelling van mensen aan RF velden (RSS-102)

De computer gebruikt low gain integral antennas die geen RF veld uitstralen dat niet voldoet aan de eisen van Health Canada ter bescherming van de bevolking; raadpleeg Safety Code 6, te verkrijgen van de website van Health Canada: www.hc-sc.gc.ca/rpb
Dit apparaat voldoet aan de Canadese Standard of Industry RSS210.

Dit digitaal apparaat van klasse B voldoet aan de Canadese normen ICES-003, Versie 4 en RSS-210, nr. 4 (Dec 2000) en nr. 5 (Nov 2001).

"Om radio-interferentie op de dienst waaraan de vergunning is verleend te voorkomen, dient het apparaat binnenshuis en uit de buurt van ramen gebruikt te worden om te zorgen voor een maximale afscherming. Voor apparatuur (of voor de zendantenne ervan) die buitenshuis geïnstalleerd is, dient een vergunning aangevraagd te worden."

Cet appareil numérique de la classe B est conforme à la norme NMB-003, No. 4, et CNR-210, No 4 (Dec 2000) et No 5 (Nov 2001).

« Pour empêcher que cet appareil cause du brouillage au service faisant l'objet d'une licence, il doit être utilisé à l'intérieur et devrait être placé loin des fenêtres afin de fournir un écran de blindage maximal. Si le matériel (ou son antenne d'émission) est installé à l'extérieur, il doit faire l'objet d'une licence.

Pas op: Bij gebruik van een IEEE 802.11a draadloos netwerk, mag dit apparaat alleen binnenshuis gebruikt worden vanwege zijn werking in het 5,15 tot 5,25 GHz frequentiebereik. Industry Canada vereist dat dit product binnenshuis gebruikt wordt bij een frequentiebereik van 5,15GHz tot 5,25 GHz om mogelijk schadelijke interferentie op de kanaalverdeling van mobiele satellietssystemen te verminderen. Hoge energie radar is toegewezen als de hoofdgebruiker van de frequentiebanden 5,25 tot 5,35 GHz en 5,65 tot 5,85 GHz. Deze radarstations kunnen storing veroorzaken en/of het apparaat beschadigen.

De maximaal toegestane versterking voor gebruik met dit apparaat bedraagt 6dBi om te voldoen aan de E.I.R.P limiet voor de frequentiebereiken van 5,25 tot 5,35 en 5,725 tot 5,85 GHz bij point-to-point functioneren.

Acer Aspire M5-481

Brukerhåndbok



© 2012 Med enerett.

Brukerhåndbok for Acer Aspire M5-481

Opprinnelig utgave: 01/2013

Modellnummer: _____

Serienummer: _____

Innkjøpsdato: _____

Innkjøpssted: _____

INNHOLDSFORTEGNELSE

Sikkerhet og komfort	5	Installere drivere og applikasjoner på nytt	46
Begynne med begynnelsen	18	Vende tilbake til et tidligere stillbilde av systemet	49
Dine veiledere	18	Returnere systemet til fabrikktilstanden ...	50
Grunnleggende om vedlikehold og tips om bruk av datamaskinen	19	Gjenopprette fra Windows	51
Slå datamaskinen av og på	19	Gjenopprette fra en sikkerhetskopi for gjenoppretting	55
Vedlikehold av maskinen	19		
Ta vare på batterieliminatoren	20		
Rengjøring og service	21		
En omvisning i Acer-notisboken	22	Acer clear.fi	59
Skjermvisning	23	Navigere i medier og fotografier	59
Tastaturvisning	25	Delte filer	60
Bakre visning	26	Hvilke enheter er kompatible?	60
Informasjon om USB 3.0	27	Spille av til en annen enhet	61
Venstre visning	28	Strømstyring	62
Høyre visning	29	Acer Green Instant On	62
Bunnvisning	30	Strømsparing	63
Bruk av tastaturet	31	Batteri	66
Låsetaster og innfelt numerisk tastatur	31	Egenskaper for batteriet	66
Hurtigtaster	33	Lade opp batteriet	66
Windows-taster	35	Optimalisere batteriets levetid	68
Pekeplate	36	Undersøke batterinivået	68
Pekeplate – grunnleggende	36	Advarsel om lavt energinivå på batteriet	68
Pekeplategester	37	På reisefot med datamaskinen	70
Gjenoppretting	38	Koble fra skrivebordet	70
Opprette en sikkerhetskopi for gjenoppretting .	38	På tur	70
Opprette en sikkerhetskopi for drivere og applikasjoner	43	Klargjøre datamaskinen	71
Gjenopprette systemet	45	Hvis du skal ta med deg til møter	71
		Ta med deg datamaskinen hjem	72
		Klargjøre datamaskinen	72
		Hva du skal ta med deg	72

Spesielle hensyn	73	Spille DVD-filmer	94
Sette opp et hjemmekontor	73	BIOS-verktøy	95
Reise med datamaskinen	74	Oppstartssekvens	95
Klargjøre datamaskinen	74	Angi passord	95
Hva du skal ta med deg	74	Vanlige spørsmål	96
Spesielle hensyn	74	Be om service	98
Reise internasjonalt med datamaskinen	75	Feilsøking og problemløsning	100
Klargjøre datamaskinen	75	Feilsøkingstips	100
Hva du skal ta med deg	75	Feilmeldinger	100
Spesielle hensyn	75	Tips og hint for bruk av Windows 8	102
Sikre datamaskinen din	76	Tre konsepter kan være nyttig å klart for seg	102
Bruke passord	76	Hvordan får jeg tilgang til perler?	102
Registrere passord	77	Hvordan kommer jeg til Start?	102
Acer Theft Shield	78	Hvordan hopper jeg mellom apper?	103
Bruke Acer Theft Shield	80	Hvordan slår jeg av datamaskinen min?	103
Generelt	80	Hvorfor er det et nytt grensesnitt?	103
Innstillinger	81	Hvordan låser jeg opp datamaskinen? ..	104
Koble til et nettverk	82	Hvordan personliggjør jeg datamaskinen?	104
Integrert nettverksfunksjon	82	Jeg ønsker å bruke Windows på måten jeg er vant til – gi meg skrivebordet tilbake!	105
Trådløse nettverk	83	Hvor er appene mine?	105
Koble til Internett	83	Hva er en Microsoft-ID (-konto)?	107
Acer Instant Connect	83	Hvordan legger jeg til en favoritt i Internet Explorer?	107
Acer Instant Update	83	Hvordan ser jeg etter Windows- oppdateringer?	108
Trådløse nettverk	84	Hvor kan jeg få tak i mer informasjon?	108
Hva er fordelene med et trådløst nettverk?	84		
Komponentene i et trådløst LAN	85		
Bruke en Bluetooth-tilkobling	86	Regulerings- og	109
Aktivere og deaktivere Bluetooth	86	sikkerhetsmerknader	
Legge til en Bluetooth-enhet	88		
HDMI	92		
Universal Serial Bus (USB)	93		

SIKKERHET OG KOMFORT

SIKKERHETSINSTRUKSJONER

Les disse instruksjonene nøye. Hold dette dokumentet tilgjengelig for fremtidige referanseformål. Følg alle advarsler og instruksjoner som er festet til produktet.

Slå av produktet før rengjøring

Plugg ut dette produktet fra stikkkontakten før rengjøring. Ikke bruk flytende rengjøringsmidler eller aerosolbaserte stoffer. Bruk en fuktet klut til rengjøring.

ADVARSLER

Bruke strømledningen

Sørg for at strømforsyningen du plugger strømledningen inn i, er lett tilgjengelig og så nært utstyrets operatør som mulig. Når du må koble strømmen fra utstyret, må du sørge for å plugge ut strømledningen fra den elektriske kontakten.

Koble fra strømkilden

Observer følgende retningslinjer ved tilkobling og frakobling av strøm til strømforsyningsenheten:

Installer strømforsyningsenheten før tilkobling av strømledningen til nettstrømuttaket.

Plugg ut strømledningen før du fjerner strømforsyningsenheten fra datamaskinen.

Hvis systemet har flere strømkilder, kobler du strømmen fra systemet ved å plugge ut alle strømledninger fra strømforsyningene.

Bruk av elektrisk strøm

- Dette produktet må opereres med samme type strøm som er angitt på typeskiltet. Hvis du er usikker på hva slags strøm som er tilgjengelig, kontakter du forhandleren eller det lokale strømselskapet.
- Ikke plasser noen gjenstander over strømledningen. Ikke plasser dette produktet der personer kan trå på ledningen.

- Hvis det brukes en skjøteledning med dette produktet, må du kontrollere at den totale strømstyrken (målt i ampere) til innplugged utstyr i skjøteledningen ikke overskrider ampereverdien. Kontroller også at den totale effekten for alle produkter som er plugged inn i vegg, ikke overskrider sikringens nominelle verdi.
- Unngå overbelastning av strømuttak ved å koble til for mange enheter. Samlet systembelastning må ikke overskride 80% av nominell kretsverdi. Hvis det brukes strømskinner, må belastningen ikke overskride 80% av skinnens tillatte inngangsverdi.
- Dette produktets batterieliminatord er utstyrt med en trelednings jordet plugg. Pluggen kan bare settes inn i et jordet strømuttak. Sørg for at strømuttaket er skikkelig jordet før du setter inn batterieliminatordpluggen. Ikke sett inn pluggen i et ujordet uttak. Kontakt elektriker for å få flere detaljer.
- **Advarsel! Jordingspinnen er en sikkerhetsfunksjon. Å bruke et strømuttak som ikke er skikkelig jordet kan føre til elektrisk støt og/eller skader.**
- **Merk:** Jordingspinnen gir også god beskyttelse mot uventet støt som produseres av andre elektriske enheter i nærheten og kan forstyrre ytelsen til dette produktet.
- Systemet kan drives ved en rekke spenninger: 100 til 120 eller 220 til 240 VAC. Den medfølgende strømledningen oppfyller kravene for bruk i landet/regionen der systemet ble kjøpt. Strømledninger for bruk i andre land/regioner må oppfylle de lokale kravene. Kontakt en autorisert forhandler eller tjenestetilbyder hvis du vil ha mer informasjon om krav til strømledninger.

Beskytte hørselen

- **Advarsel: Permanent hørseltap kan oppstå hvis øreplugger eller hodetelefoner brukes ved høyt volum i lengre perioder.**



Beskytt hørselen ved å følge disse instruksjonene.

- Øk volumet gradvis til lyden er klar og har et behagelig nivå.
- Ikke øk volumet etter at ørene har tilpasset seg nivået.
- Ikke hør på musikk med høyt volum i lengre tidsperioder.

- Ikke øk volumet for å stenge ute lyder i bråkete omgivelser.
- Reduser volumet hvis du ikke hører at folk snakker i nærheten.

Medfølgende juksekort

- **Merk:** Informasjonen i dette avsnittet gjelder kanskje ikke for din datamaskin.

Datamaskinen leveres med plastjuksekort installert i kortsporene. Juksekort beskytter ubrukte spor mot støv, metallobjekter eller andre partikler. Ta vare på juksekortene for å bruke dem når du ikke har virksomme kort i sporene.

Generelt

- Ikke bruk dette produktet nær vann.
- Ikke plasser dette produktet på en ustabil vogn, et stativ eller bord. Produktet kan falle av og bli alvorlig skadet.
- Spor og åpninger er beregnet på ventilasjon, for å sikre problemfri drift, og beskytte maskinen mot overoppheting. Disse åpningene må ikke bli blokkert eller dekket. Åpningene må aldri tildekkes ved å plassere produktet på en seng, sofa, et teppe eller en lignende overflate. Dette produktet må aldri plasseres nær eller over en radiator eller ovn, eller i en innebygd installasjon uten tilstrekkelig ventilasjon.
- Du må aldri skyve gjenstander av noe slag inn gjennom åpninger i kabinettet ettersom de kan berøre farlige spenningspunkter eller kortslutte deler med brann eller elektrisk støt som følge. Søl aldri væske av noe slag i produktet.
- Ikke plasser produktet på en vibrerende overflate, for å unngå skade på interne komponenter og forhindre batterilekkasje.
- Bruk det aldri under sport, trening eller i vibrerende omgivelser. Det er fare for kortslutning eller skade på rotorenheter, harddisk, optisk stasjon eller eksponeringsfare fra lithiumbatterisettet.
- Den nederste overflaten, områdene rundt ventilasjonsåpningene og batterieliminatoren kan bli veldig varme. Unngå kontakt med hud eller kropp for å forhindre personskade.

- Enheten og dens utvidelser kan inneholder små deler. Hold dem utenfor rekkevidde av små barn.

Betjening av produktet

Ikke forsøk å betjene dette produktet på egen hånd, ettersom åpning og fjerning av deksler kan utsette deg for farlige spenningspunkter eller andre risikoer. All service skal utføres av kvalifisert servicepersonell.

Koble dette produktet fra veggkontakten og overlat service til kvalifisert servicepersonell under følgende forhold:

- Strømledningen eller -pluggen er skadet eller slitt.
- Væske ble sølt inn i produktet.
- Produktet var utsatt for regn eller vann.
- Produktet har blitt mistet, eller kabinetet er ødelagt.
- Produktet fremviser merkbart endret ytelse, som angir behov for service.
- Produktet fungerer ikke normalt selv om driftsinstruksjonene overholdes.
- **Merk:** *Juster bare kontroller som dekkes av driftsinstruksjonene, ettersom feilaktig justering av andre kontroller kan føre til skader og ofte vil kreve omfattende arbeid av en kvalifisert tekniker for å gjenopprette produktet til normale forhold.*

Retningslinjer for sikker batteribruk

Denne notisbokmaskinen bruker et lithium-ion-batteri. Ikke bruk det i fuktige eller korroderende omgivelser. Ikke plasser, oppbevar eller etterlat produktet på eller nær en varmekilde, på et sted med høy temperatur, i sterkt direkte sollys, i en mikrobølgeovn eller en beholder under trykk, og ikke utsett det for temperaturer over 60°C (140°F). Manglende etterlevelse av disse retningslinjene kan føre til at batteriet lekker syre, blir varmt, eksploderer eller antennes, og fører til personskade og/eller materielle skader.

Batteriet må ikke gjennomhulles, åpnes eller demonteres. Hvis batteriet lekker og du kommer i kontakt med batterivæsker, må du skylle grundig med vann og søke legehjelp umiddelbart.

Av sikkerhetsårsaker, og for å forlenge batteriets levetid vil lading ikke finne sted ved temperaturer under 0°C (32°F) eller over 40°C (104°F).

Full ytelse fra et nytt batteri oppnås først etter to eller tre fullstendige ladings- og utladingssykluser. Batteriet kan lades og utlades hundrevis av ganger, men det vil til slutt slites ut. Kjøp et nytt batteri når driftstiden blir merkbart kortere enn normalt. Bruk bare godkjente batterier, og lad batteriet bare med godkjente ladere som er beregnet på denne enheten.

Bruk batteriet bare til dets tiltenkte formål. Bruk aldri en lader eller et batteri som er skadet. Ikke kortslutt batteriet. Kortslutning ved et uhell kan oppstå når en metallgjenstand, for eksempel en mynt, binders eller penn, kommer i direkte kontakt med de positive (+) og negative (-) terminalene på batteriet. (Disse ser ut som metallstriper på batteriet.) Dette kan for eksempel skje når du har med deg et reservebatteri i lommen eller en veske. Kortslutning av terminalene kan skade batteriet eller gjenstanden som er i kontakt.

Kapasiteten og levetiden til batteriet vil reduseres hvis batteriet etterlates på varme eller kalde steder, for eksempel i en lukket bil på sommeren eller vinteren. Prøv alltid å holde batteriet mellom 15°C og 25°C (59°F og 77°F). En enhet med varmt eller kaldt batteri vil kanskje være midlertidig ute av funksjon, selv når batteriet er fullt ladet. Batteriytelse er spesielt begrenset i temperaturer godt under frysepunktet.

Ikke kast batteriene på en brann. De kan eksplodere. Batterier kan også eksplodere hvis de er skadet. Kvitt deg med batterier i henhold til lokale forskrifter. Resirkuler dem hvis mulig. Ikke kast dem som husholdningsavfall.

- **Merk:** På www.acer.com finner du dokumenter om batterilevering.

Bytte batteri

Notebook-PCer bruker lithium-batteriet. Erstatt batteriet med et av samme type som ble levert med produktet. Bruk av andre batterier kan innebære en risiko for brann eller eksplosjon.

- **Advarsel! Batterier kan eksplodere ved feilaktig håndtering. Ikke demonter dem eller la dem brenne. Hold dem utenfor barns rekkevidde. Følg lokale bestemmelser for avhending av brukte batterier.**

RADIOFREKVENSIINTERFERENS

- **Advarsel! Av sikkerhetsårsaker må du slå av alle trådløse-/ radiosendeenheter når du bruker den bærbare maskinen under følgende forhold. Disse enhetene kan omfatte, men er ikke begrenset til: trådløst nettverk (WLAN), Bluetooth og/ eller 3G.**

Husk å følge eventuelle spesielle bestemmelser som gjelder på et sted, og slå alltid av enheten når det er forbudt å bruke den, eller når den kan føre til interferens eller fare. Bruk enheten bare i dens normale driftsposisjoner. Denne enheten oppfyller retningslinjene for RF-eksponering når den brukes normalt, og når enheten og antennen er plassert minst 1,5 centimeter fra kroppen. Den bør ikke inneholde metall, og du bør plassere enheten i en avstand fra kroppen som er angitt ovenfor. For korrekt overføring av datafiler eller meldinger trenger denne enheten en nettforbindelse av god kvalitet. I noen tilfeller kan overføring av datafiler eller meldinger bli forsinket inntil en slik forbindelse er tilgjengelig. Sørg for at instruksjonene om separasjonsavstand ovenfor blir fulgt inntil overføringen er fullført. Deler av enheten er magnetisk. Metalliske materialer kan bli tiltrukket av enheten, og personer med høreapparater bør ikke holde enheten mot øret som har slikt utstyr. Ikke plasser kredittkort eller andre magnetiske lagringsmedier nær enheten, fordi den lagrede informasjonen på dem kan bli slettet.

MEDISINSKE ENHETER

Drift av radiooverføringsutstyr, medregnet trådløse telefoner, kan forstyrre funksjonaliteten til medisinske enheter med utilstrekkelig beskyttelse. Kontakt en lege eller produsenten av den medisinske enheten for å fastslå om den er tilstrekkelig beskyttet mot ekstern RF-energi, eller hvis du har spørsmål. Slå av enheten på sykehus, legekontorer og lignende når det er utplassert plakater med instruksjoner om at du skal gjøre det. Sykehus eller helseveseninstitusjoner kan bruke utstyr som kan være følsomt for eksterne RF-sendinger.

Pacemakere. Pacemakerprodusenter anbefaler en minimumsavstand på 15,3 centimeter mellom trådløse enheter og en pacemaker for å unngå potensiell forstyrrelse av pacemakeren. Disse anbefalingene stemmer overens med den uavhengige forskningen til Wireless Technology Research og anbefalingene fra denne organisasjonen. Personer med pacemakere bør gjøre følgende:

- Hold alltid enheten mer enn 15,3 centimeter fra pacemakeren
- Ikke bær enheten nær pacemakeren når enheten er slått på.

Hvis du har mistanke om interferens, slår du av enheten og flytter den.

Høreapparater. Noen digitale trådløse enheter kan forstyrre enkelt høreapparater. Hvis det oppstår interferens, må du kontakte tjenesteoperatøren.

KJØRETØY

RF-signaler kan påvirke feilaktig installerte eller utilstrekkelig skjermede elektroniske systemer i motorkjøretøy, for eksempel elektroniske drivstoffinnsprøytingssystemer, ABS- (blokkeringsfrie) bremsere, elektroniske hastighetskontrollsystemer og kollisjonsputer. Kontakt produsenten eller dennes representant hvis du vil ha mer informasjon om kjøretøyet eller eventuelt utstyr som er lagt til. Bare kvalifisert personale bør betjene enheten eller installere den i en kjøretøy. Feilaktig installasjon eller service på enheten kan være farlig og ugyldiggjøre en eventuell garanti. Sjekk regelmessig at alt trådløst utstyr i kjøretøyet er montert og fungerer som det skal. Ikke oppbevar eller transporter brennbare væsker, gasser eller eksplosive materialer i samme rom som enheten, dens deler eller utvidelser. For kjøretøy utstyrt med en kollisjonspute er det viktig å huske at kollisjonsputer utvider seg med stor kraft. Ikke plasser objekter, verken fastmontert eller portabelt utstyr, i området over kollisjonsputen eller i kollisjonsputens utblåsningsområde. Hvis trådløst utstyr i kjøretøyet er feilaktig installert og kollisjonsputen blåser seg opp, kan det oppstå alvorlig personskade. Bruk av enheten om bord på fly er forbudt. Slå av enheten før du går om bord på et fly. Bruken av trådløse telekominenheter i et fly kan være farlig for flyets sikkerhet, forstyrre det trådløse telefonnettet og kan være ulovlig.

POTENSIELT EKSPLOSIVE MILJØER

Slå av enheten når du befinner seg i et område med potensielt eksplosiv atmosfære, og respekter alle skilt og instruksjoner. Potensielt eksplosive atmosfærer omfatter områder der du normalt vil bli bedt om å slå av kjøretøyets motor. Gnister i slike områder kan føre til en eksplosjon eller brann med fare for personskade eller i verste fall død. Slå av notisbokmaskinen nær bensinpumper. Overhold restriksjoner på bruk av radioutstyr i bensinlagre, lagrings- og distribusjonsområder, kjemiske anlegg eller der sprengningsoperasjoner pågår. Områder med potensielt eksplosiv atmosfære er ofte skiltet, men ikke alltid. De omfatter områder under dekk på båter, anlegg for distribusjon eller lagring av kjemikalier, kjøretøy som bruker flytende petroleumsgass (som propan eller butan) og områder der luften inneholder kjemikalier eller partikler som korn, støv eller metallpulver. Ikke slå på datamaskinen når bruk av trådløs telefon er forbudt eller når det kan føre til interferens eller faresituasjoner.

NØDANROP

- **Advarsel: Du kan ikke foreta nødanrop med denne enheten. Hvis du vil foreta et nødanrop, må du ringe ut via mobiltelefonen eller andre telefonsystemer.**

NÅR DU IKKE SKAL BRUKE PRODUKTET MER

Ikke kast denne elektroniske enheten som vanlig forbrukeravfall. Sørg for resirkulering av enheten for å redusere forurensning og bidra til beskyttelse av det globale miljøet. Hvis du vil ha mer informasjon om bestemmelsene i WEEE-direktivet (Waste from Electrical and Electronics Equipment), besøk www.acer-group.com/public/Sustainability/sustainability01.htm.



Advarsel om kvikksølv

For prosjekter med innvendig pære og elektroniske produkter som omfatter en LCD/CRT-skjerm uten LED-bakgrunnslys: Lampe(r) inne i produktet inneholder kvikksølv og må resirkuleres eller avhendes i henhold til offentlige bestemmelser.



Kontakt elektronikkindustriens allianse på www.eiae.org. Konkret informasjon om avhending av lamper på www.lamprecycle.org.

ENERGY STAR



ENERGY STAR

Acers ENERGY STAR-kvalifiserte produkter sparer deg penger ved å redusere energikostnader og beskytte miljøet uten å ofre funksjoner eller ytelse. Acer er stolt over å tilby våre kunder produkter med ENERGY STAR-merket.

Hva er ENERGY STAR?

Produkter som er ENERGY STAR-kvalifisert, bruker mindre energi og forhindrer utslipp av drivhusgass ved å oppfylle de strenge retningslinjene til energieffektivitet som er fastsatt av amerikanske miljøvernmyndigheter (Environmental Protection Agency). Acer forplikter seg til å tilby produkter og tjenester globalt for å hjelpe kunder med å spare penger, bevare energi og forbedre kvaliteten på miljøet. Jo mer energi vi kan spare, desto høyere energieffektivitet, og jo mer reduserer vi drivhusgasser og farene for klimaendring. Hvis du vil ha mer informasjon, se **www.energystar.gov** eller **www.energystar.gov/powermanagement**.

- **Merk:** Informasjonen i dette avsnittet gjelder kanskje ikke for din datamaskin.

Acer ENERGY STAR-kvalifiserte produkter:

- Genererer mindre varme og reduserer kjølebelastninger ved varme klimaforhold.
- Går automatisk i "skjermhvile" og "datamaskinhvile" etter henholdsvis 10 og 30 minutter med inaktivitet.
- Vekkes fra "hvilemodus" hvis tastaturet trykkes eller musen flyttes.
- Sparer mer enn 80% energi i "hvilemodus".

ENERGY STAR og ENERGY STAR-merket er registrerte USA-merker.

TIPS OG INFORMASJON OM KOMFORTABEL BRUK

Datamaskinbrukere kan klage over øyeplager og hodepine etter forlenget bruk. Brukere har også større fare for fysisk skade etter mange timer med arbeid foran en datamaskin. Lange arbeidsperioder, dårlig arbeidsstilling, uheldige arbeidsvaner, stress, feilaktige arbeidsforhold, personlig helse og andre faktorer øker risikoen for fysisk skade betydelig.

Feilaktig datamaskinbruk kan føre til musesyke, senekjedebetennelse eller andre muskel/skjelett-lidelser. Følgende symptomer kan oppstå i hender, håndledd, armer, skuldre, nakke eller rygg:

- Nummenhet, eller en brennende eller prikkende følelse.
- Verk, sårhet eller ømhet.
- Smerte, oppsvulming eller pulsering.
- Stivhet eller stramhet.
- Kulde eller svakhet.

Hvis du har disse symptomene eller annet gjentagende eller varig ubehag og/eller smerte knyttet til datamaskinbruk, kontakt en lege umiddelbart og informer bedriftshelseansvarlig.

Følgende avsnitt gir tips om mer komfortabel datamaskinbruk.

Finn din komfortsone

Finn din komfortsone ved å justere skjermens visningsvinkel, bruke en fothviler eller heve sittehøyden for å oppnå maksimal komfort. Vurder følgende tips:

- Unngå å sitte for lenge i samme stilling.
- Unngå å lute fremover og/eller lene deg bakover.
- Stå opp og gå rundt regelmessig for å fjerne belastningen på beinmusklene.
- Ta korte pauser og slapp av i nakke og skuldre.
- Unngå å spenne muskler eller heise opp skuldrene.
- Installer den eksterne skjermen, tastaturet og musen riktig og innen komfortabel rekkevidde.
- Hvis du ser mer på skjermen enn på dokumenter, plasserer du displayet i midten av skrivebordet for å redusere nakkebelastningen.

Ta hensyn til synet ditt

Lange timer foran skjermen, feilaktige briller eller kontaktlinser, gjenskin, overdreven rombelysning, dårlig fokusert skjerm, veldig liten skrift og et display med dårlig kontrast er belastende for øynene. Følgende avsnitt inneholder forslag til reduksjon av øyebelastninger.

Øyne

- Hvil øynene ofte.
- Gi øynene regelmessige pauser ved å se bort fra skjermen og fokusere på et punkt langt borte.
- Blunk ofte for å unngå at øynene tørker ut.

Skjerm

- Hold displayet rent.
- Hold hodet på et høyere nivå enn øverste kant av displayet slik at øynene peker nedenfor når de ser i midten av displayet.
- Juster displayets lysstyrke og/eller kontrast til et komfortabelt nivå for utvidet tekstlesbarhet og klar grafikk.
- Eliminer gjenskin og refleksjoner ved å:
 - plassere displayet på en slik måte at siden vender mot vinduet eller en annen lyskilde
 - redusere rombelysningen ved hjelp av gardiner eller persienner
 - bruke et lys direkte på arbeidsområdet
 - endre displayets visningsvinkel
 - bruke et filter for reduksjon av gjenskin
 - bruke en skjermkygge, for eksempel et stykke papp som stikker ut fra displayets øvre kant
- Unngå å justere displayet til en vanskelig visningsvinkel.
- Unngå å se på sterke lyskilder i lengre tidsperioder.

Utvikle gode arbeidsvaner

Følgende arbeidsvaner gjør datamaskinbruken mer avslappende og produktiv:

- Ta korte pauser regelmessig og ofte.
- Utfør noen strekkøvelser.
- Pust frisk luft så ofte som mulig.
- Tren regelmessig og hold kroppen sunn.
- **Advarsel! Vi anbefaler ikke å bruke datamaskinen på en sofa eller seng. Hvis dette er uunngåelig, må du bare arbeide i korte perioder, ta pauser regelmessig og gjøre noen strekkøvelser.**
- **Merk: Hvis du vil ha mer informasjon, se "Regulerings- og sikkerhetsmerknader" på side 109.**

FORHOLDSREGLER FOR OPTISKE STASJONER

- **Merk:** Informasjonen i dette avsnittet gjelder kanskje ikke for din datamaskin.

FORSIKTIG: Dette apparatet inneholder et lasersystem og er klassifisert som et "KLASSE 1 LASERPRODUKT". Hvis du har problemer med denne enheten, vennligst kontakt din nærmeste AUTORISERTE servicestasjon. Ikke prøv å åpne innkapslingen, for direkte eksponering for laserstrålen må unngås.

KLASSE 1 LASERPRODUKT

FORSIKTIG: USYNLIG LASERSTRÅLING I ÅPEN TILSTAND. UNNGÅ STRÅLEN.

APPAREIL A LASER DE CLASSE 1 PRODUIT

LASERATTENTION: RADIATION DU FAISCEAU LASER INVISIBLE EN CAS D'OUVERTURE. EVITER TOUTE EXPOSITION AUX RAYONS.

LUOKAN 1 LASERLAITE LASER KLASSE 1

VORSICHT: UNSICHTBARE LASERSTRAHLUNG, WENN ABDECKUNG GEÖFFNET NICHT DEM STRAHL AUSSETZEN

PRODUCTO LÁSER DE LA CLASE I

ADVERTENCIA: RADIACIÓN LÁSER INVISIBLE AL SER ABIERTO. EVITE EXPONERSE A LOS RAYOS.

ADVARSEL: LASERSTRÅLING VEDÅBNING SE IKKE IND I STRÅLEN.

VARO! LAVATTAESSA OLET ALTTINA LASERSÄTEILYLLE.

VARNING: LASERSTRÅLNING NÄR DENNA DEL ÄR ÖPPNAD ÄLÄ TUIJOTA SÄTEESEENSTIRRA EJ IN I STRÅLEN

VARNING: LASERSTRÅLNING NÄR DENNA DEL ÄR ÖPPNADSTIRRA EJ IN I STRÅLEN

ADVARSEL: LASERSTRÅLING NÄR DEKSEL ÅPNESSTIRR IKKE INN I STRÅLEN

- **Advarsel! Av sikkerhetsårsaker må du ikke bruke ikke-standard deler når du legger til eller endre komponenter. Kontakt forhandleren for kjøpsalternativer i stedet.**

BEGYNNE MED BEGYNNELSEN

Vi vil gjerne takke deg for at du har valgt en Acer-notisbokmaskin til dine mobile databehandlingsbehov.

Dine veiledere

Som hjelp til bruk av Acer-notisbokmaskinen har vi utformet et sett av veiledninger:

Til å begynne med vil oppsett **plakaten** hjelpe deg i gang med oppsettet av datamaskinen.

I **Hurtigguide** får du en innføring i de grunnleggende egenskapene og funksjonene til den nye datamaskinen. Hvis du vil vite mer om hvordan datamaskinen kan gjøre deg mer produktiv, kan du slå opp i **Brukerhåndbok**. Denne brukerhåndboken inneholder detaljert informasjon om emner som systemverktøy, datagjenvinning, utvidelsesalternativer og feilsøking/problemløsning. I tillegg finner du generelle forskrifter og sikkerhetsmerknader for datamaskinen din. Den er tilgjengelig fra skrivebordet. Dobbeltklikk på Hjelp-ikonet, og klikk på **Brukerhåndbok** på menyen som åpnes.

Grunnleggende om vedlikehold og tips om bruk av datamaskinen

Slå datamaskinen av og på.

Når du skal slå av strømmen, gjør du ett av følgende:

- Bruk avslutningskommandoen i Windows: Trykk på *Windows-tasten* + **<C>**, klikk på **Innstillinger** > **Strøm** og klikk på **Slå av**.

Hvis du vil slå av datamaskinen en kort stund, men ikke vil slå den helt av, kan du plassere den i *dvale* ved å trykke på strømknappen.

Du kan også sette datamaskinen i søvnmodus ved å trykke på dvalehurtigtasten **<Fn>** + **<F4>**.

***Merk:** Hvis du ikke kan slå av datamaskinen på vanlig måte, trykker du inn av/på-knappen i mer enn fire sekunder for å slå av maskinen. Hvis du slår av maskinen og vil slå den på igjen, må du vente minst to sekunder før du starter på nytt.*

Vedlikehold av maskinen

Datamaskinen vil være deg til langvarig glede hvis du tar vare på den.

- Ikke utsett datamaskinen for direkte sollys. Ikke plasser den nær varmekilder, for eksempel en radiator.
- Ikke utsett datamaskinen for temperaturer under 0°C (32°F) eller over 50°C (122°F).
- Ikke utsett datamaskinen for magnetiske felt.
- Ikke utsett datamaskinen for regn eller fuktighet.

- Ikke søl vann eller væske i datamaskinen.
- Ikke utsett datamaskinen for støt eller vibrasjoner.
- Ikke utsett datamaskinen for støv og skitt.
- Ikke plasser gjenstander på datamaskinen.
- Ikke slamre igjen lokket når du lukker datamaskinen.
- Ikke plasser datamaskinen på ujevne overflater.

Ta vare på batterieliminatoren

Her er noen måter å ta vare på batterieliminatoren på:

- Ikke koble batterieliminatoren til noen andre enheter.
- Ikke trå på strømledningen eller plasser tunge gjenstander oppå den. Vær nøye med å plassere strømledningen og eventuelle kabler borte fra persontrafikk.
- Når du tar ut strømledningen, må du ikke trekke i selve ledningen, men trekke ut pluggen.
- Total registrert strømstyrke for innplugget utstyr bør ikke overskride strømstyrken til ledningen hvis du bruker en skjøteledning. Og total registrert strømstyrke for alt utstyr som er innplugget i én veggkontakt, må ikke overskride sikringsverdien.

Rengjøring og service

Når du rengjør datamaskinen, følger du disse trinnene:

1. Slå av datamaskinen.
2. Koble fra batterieliminatoren.
3. Bruk en myk klut fuktet med vann. Ikke bruk løsningsmidler eller aerosolbaserte rengjøringsmidler.

Hvis noe av følgende skjer:

- Datamaskinen er mistet i gulvet eller kabinettet er skadet.
- Datamaskinen fungerer ikke normalt.

Se "**Vanlige spørsmål**" på side 96.

EN OMVISNING I ACER-NOTISBOKEN

Når du har satt opp datamaskinen som vist på plakaten, kan du ta en omvisning i din nye Acer-datamaskin.





Aspire M5-481

Skjermvisning



#	Ikon	Element	Beskrivelse
1		Webkamera	Webkamera til videokommunikasjon. <i>Et lys ved siden av webkameraet angir det er aktivt.</i>
2		Skjerm	Viser utdata fra datamaskinen.
3		Mikrofon	Intern mikrofon for lydinnspilling.
4		Av/på-knapp	Slår datamaskinen av og på.

#	Ikon	Element	Beskrivelse
5		Strømindikator	Angir datamaskinens strømstatus.
		Batteriindikator	Angir batteriets status. Lading: Lampen lyser gult når batteriet lades. Helt oppladet: Lyset er blått.





Tastaturvisning

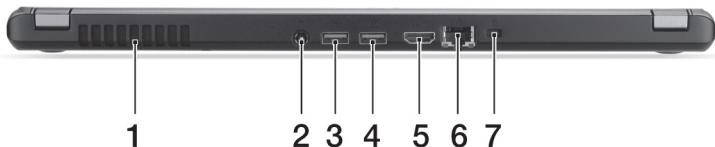

#	Ikon	Element	Beskrivelse
1		Tastatur	Legger inn data i datamaskinen. <i>Se "Bruk av tastaturet" på side 31.</i> Forsiktig: Ikke bruk en tastaturbeskytter eller et lignende deksel ettersom tastaturets design omfatter ventilasjonsinntak for kjøling.
2		Pekeplate	Berøringfølsom pekeenhet. <i>Pekeplaten og valgknappene danner en enkelt overflate.</i> <i>Trykk fast ned på pekeplatens overflate for å utføre et venstreklikk.</i> <i>Trykk fast ned i nedre høyre hjørne for å utføre et høyreklikk.</i>

Bakre visning



#	Ikone	Element	Beskrivelse
1		Ventilasjon og kjølevifte	Lar datamaskinen holde seg kjølig. <i>Ikke dekk til eller blokker åpninger.</i>
2		Strømtilkobling	Kobler til en batterieliminatør.
3		USB-port	Koble til USB-enheter. <i>Hvis en port er svart, er den USB 2.0-kompatibel. Hvis den er blå, er den også USB 3.0-kompatibel (se nedenfor).</i>
4		USB-port med avslått-lading	
5		HDMI-port	Støtter høydefinisjons digitale videoforbindelser.
6		Ethernet-port (RJ-45)	Kobler til et Ethernet 10/100/1000-basert nettverk.

#	Ikone	Element	Beskrivelse
7		Spore for Kensington-lås	<p>Kobler til en Kensington-kompatibel sikkerhetslås for datamaskinen.</p> <p><i>Koble en sikkerhetslåskabel rundt et ubevegelig objekt som et bord eller håndtaket på en låst skuff.</i></p> <p>Sett inn låsen i sporet og vri om nøkkelen for å låse.</p> <p><i>Noen nøkkelløse modeller er også tilgjengelige.</i></p>

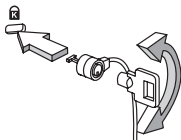

Informasjon om USB 3.0

- Kompatibel med USB 3.0 og tidligere USB-enheter.
- Optimal ytelse oppnås med USB 3.0-sertifiserte enheter.
- Definert av USB 3.0-spesifikasjonen (SuperSpeed USB).

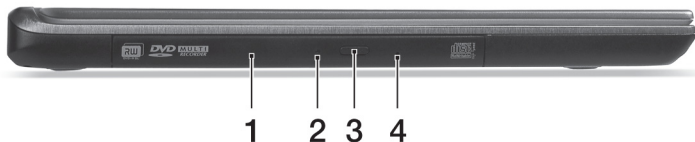

Venstre visning



#	Ikon	Element	Beskrivelse
1		Optisk stasjon	Intern optisk stasjon. Godtar CDer og DVDer.
2		Tilgangsindikator for optisk disk	Lyser når den optiske stasjonen er aktiv.
3		Utløserknapp for optisk stasjon	Løser ut den optiske disken fra stasjonen.
4		Nødutløserhull	Løser ut platen i den optiske stasjonen når datamaskinen er slått av. <i>Sett forsiktig inn en rett binders for å løse ut den optiske stasjonen.</i>

Høyre visning



#	Ikone	Element	Beskrivelse
1		2-i-1-kortleser	Godtar ett Secure Digital- (SD- eller SDHC) kort, eller ett MultiMediaCard (MMC). Merk: Hvis du vil fjerne kortet, trekker du det ganske enkelt ut av sporet.
2		Headset/høytaler-kontakt	Kobler til lydenheter (f.eks. høyttalere, hodetelefoner) eller et headset med mikrofon.

Bunnvisning

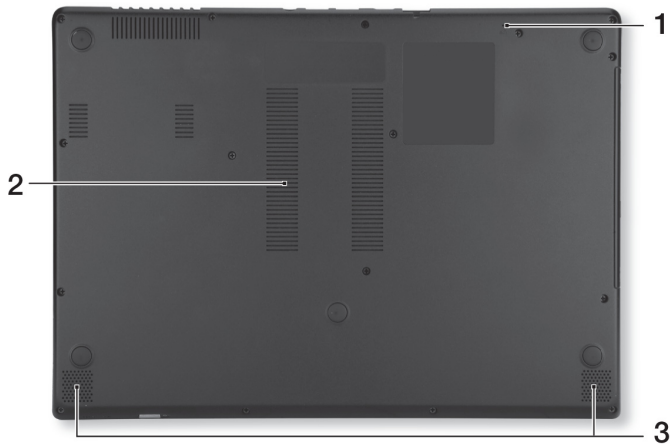

#	Ikon	Element	Beskrivelse
1		Bindershull for batteritilbakestilling	Sett inn en binders i hullet og trykk i fire sekunder for å tilbakestille datamaskinen (simulerer at du tar ut og setter inn batteriet igjen).
2		Ventilasjon og kjølevifte	Lar datamaskinen holde seg kjølig. <i>Ikke dekk til eller blokker åpninger.</i>
3		Høytalere	Lever lydutdata i stereo.

BRUK AV TASTATURET

Tastaturet har taster i normal størrelse og omfatter et innfelt numerisk tastatur, separate markørtaster, låse-, Windows-, funksjons- og spesialtaster.

Låsetaster og innfelt numerisk tastatur

***Merk:** Informasjonen i dette avsnittet gjelder kanskje ikke for din datamaskin.*

Tastaturet har tre låsetaster som kan slås av og på.

Låsetast	Beskrivelse
Caps Lock	Når versallås er på, skrives alle alfanumeriske tegn som STORE bokstaver.
Num Lock <Fn> + <F11>	Når numerisk lås er på, er det innfelte tastaturet i numerisk modus. Tastene fungerer som en kalkulator (komplett med aritmetiske funksjoner +, -, * og /). Bruk denne modusen når du trenger å legge inn mange numeriske data. En bedre løsning kan være å koble til et eksternt numerisk tastatur (keypad).
Scroll Lock <Fn> + <F12>	Når rullelåsen er på, beveger skjermen seg en linje opp eller ned når du trykker på henholdsvis opp- eller nedpil. Rullelåsen fungerer ikke med alle applikasjoner.







Det innfelte numeriske tastaturet fungerer som et separat numerisk tastatur på en standard datamaskin. Det angis av små tegn som befinner seg i øvre høyre hjørne av tastene. For å bevare tastaturet oversiktlig er markørstyringsymbolene ikke trykt på tastene.









Ønsket tilgang	Numerisk lås på	Numerisk lås av
Talltaster på integrert tastatur	Skriv inn tall på vanlig måte.	
Markørstyringstaster på integrert tastatur	Hold < Shift > nede mens du bruker markørstyringstastene.	Hold < Fn > nede mens du bruker markørstyringstastene.
Viktige tastaturtaster	Hold < Fn > nede mens du skriver bokstaver på integrert tastatur.	Skriv bokstavene på vanlig måte.

Hurtigtaster

Datamaskinen bruker hurtigtaster eller tastekombinasjoner for å få tilgang til datamaskinens kontroller, for eksempel skjermens lysstyrke og volumutgang.



Når du skal aktivere hurtigtaster, trykker du på og holder <Fn>-tasten før du trykker på den neste tasten i hurtigtastkombinasjonen.

Hurtigtast	Ikon	Funksjon	Beskrivelse
<Fn> + <F3>		Flymodus	Slår datamaskinens nettverksenheter av/på. <i>(Nettverksenheter varierer avhengig av konfigurasjon.)</i>
<Fn> + <F4>		Søvn	Setter datamaskinen i søvnmodus.
<Fn> + <F5>		Skjermbytte	Bytter mellom visning på vanlig skjerm, ekstern skjerm (hvis tilkoblet) eller begge deler.
<Fn> + <F6>		Visning av	Slå av skjermens bakgrunnsbelysning for å spare strøm. Trykk på en hvilken som helst tast for å gå tilbake.
<Fn> + <F7>		Pekeplate av/på	Slår den innebygde pekeplaten av og på.
<Fn> + <F8>		Høytaler av/på	Slår høytalerne av og på.

Hurtigtast	Ikon	Funksjon	Beskrivelse
<Fn> + <F9>		Tastaturbaklys	Slå tastaturbaklyset av og på.
<Fn> + <F11>		NumLk	Slår det integrerte numeriske tastaturet av eller på.
<Fn> + <▷>		Lysstyrke opp	Øker skjermens lysstyrke.
<Fn> + <◁>		Lysstyrke ned	Reduserer skjermens lysstyrke.
<Fn> + <△>		Volum opp	Øker lydvolument.
<Fn> + <▽>		Volum ned	Reduserer lydvolument.
<Fn> + <Home>		Spill av/Pause	Spill av eller pause en valgt mediefil.
<Fn> + <Pg Up>		Stopp	Stopp avspilling av den valgte mediefilen.
<Fn> + <Pg Dn>		Forrige	Returner til forrige mediefil.
<Fn> + <End>		Neste	Hopp til neste mediefil.

Windows-taster

Tastaturet har to taster som utfører Windows-spesifikke funksjoner.

Tast	Beskrivelse
 Windows-tast	Hvis den trykkes alene, returnerer du til Start-skjermbildet. Den kan også brukes med andre taster for spesialfunksjoner. Undersøk i Windows Hjelp.
 Applikasjonstast	Denne tasten har samme effekt som å klikke på høyre musetast – den åpner en hurtigmeny.

PEKEPLATE

Pekeplate – grunnleggende

Pekeplaten styrer pilen (eller "markøren") på skjerm. Når du skyver fingeren over pekeplaten, vil markøren følge denne bevegelsen. 

Merk: Pekeplaten er følsom for fingerbevegelser – jo lettere berøring, desto bedre respons.

Hold pekeplaten og fingrene tørre og rene.

Markøren styres av noen grunnleggende bevegelser:

- **Enkeltfingerskyv:** Beveg fingeren over pekeplaten for å flytte markøren.
- **Enkeltfingertrykk** eller **-klikk:** Press pekeplaten ned, eller klikk lett på pekeplaten med fingeren for å "starte" et element. Gjenta klikket raskt for å utføre et dobbeltklikk.
- **Enkeltfingertrykk** eller **-klikk** i nederste høyre hjørne: Trykk i nederste høyre hjørne på pekeplaten  for å høyreklikke. På Start-skjermbildet vil dette bytte mellom app-kommandoene. I de fleste applikasjoner vil dette åpne en kontekstmeny knyttet til det valgte elementet.
- **Dra:** Trykk og hold nederste venstre hjørne på pekeplaten. Du kan også klikke to ganger hvor som helst på pekeplaten og skyve med en annen finger over pekeplaten for å velge alle elementer i området.



Pekeplategeste

Windows 8 og mange applikasjoner støtter pekeplategeste som bruker én eller flere fingre.

***Merk:** Støtte for pekeplategeste avhenger av den aktive applikasjonen.*

Dette gjør det mulig å kontrollere programmer med noen få enkle bevegelser, for eksempel:

- **Sveip inn fra kanten:** Bruk Windows-verktøy ved å sveipe inn i midten av pekeplaten fra høyre, øverste eller venstre.
- **Sveip inn fra høyre kant:** Bytt mellom perler.
- **Sveip inn fra øvre kant:** Bytt mellom app-kommandoer.
- **Sveip inn fra venstre kant:** Bytt til forrige app.
- **Tofingerskyv:** Rull raskt gjennom websider, dokumenter og spillelister ved å plassere to fingre på pekeplaten og bevege begge i hvilken som helst retning.
- **Tofingerklemming:** Zoom inn og ut av fotografier, kart og dokumenter med en enkel finger-og-tommel-gest.

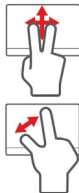

GJENOPPRETTING

Hvis du har problemer med datamaskinen, og de vanlige spørsmålene og svarene (se side 96) ikke hjelper, kan du "gjenopprette" datamaskinen, dvs. returnere den til en tidligere tilstand.

Dette avsnittet beskriver gjenopprettingsverktøyene som finnes på datamaskinen din. Acer tilbyr *Acer Recovery Management*, som lar deg opprette en *sikkerhetskopi for gjenoppretting* og en *sikkerhetskopi for drivere og applikasjoner*. For å starte gjenopprettingsalternativene kan du enten bruke Windows-verktøy eller sikkerhetskopien for gjenoppretting.

Merk: *Acer Recovery Management* er bare tilgjengelig med en forhåndsinstallert versjon av Windows.

Viktig: Vi anbefaler at du oppretter en *sikkerhetskopi for gjenoppretting* og *sikkerhetskopi for drivere og applikasjoner*. Gjør det så snart som mulig.

I visse situasjoner vil en full gjenoppretting kreve en USB-kopiert sikkerhetskopi.

Opprette en sikkerhetskopi for gjenoppretting

Hvis du vil gjeninstallere fra en USB-lagringsenhet, må du først opprette en sikkerhetskopi for gjenoppretting. Sikkerhetskopien for gjenoppretting omfatter hele det opprinnelige innholdet på datamaskinens harddisk, medregnet Windows og all programvare og alle drivere forhåndslestet fra fabrikken. Dette tilbakestiller datamaskinen til samme tilstand som den var i da du kjøpte den, og gir deg samtidig anledning til å beholde alle innstillinger og personlige data.

Merk: Sørg for at du har en USB-stasjon med en kapasitet på minst 16 GB.

1. Fra *Start* skriver du "Recovery" og klikker på **Acer Recovery Management** i listen over apper.

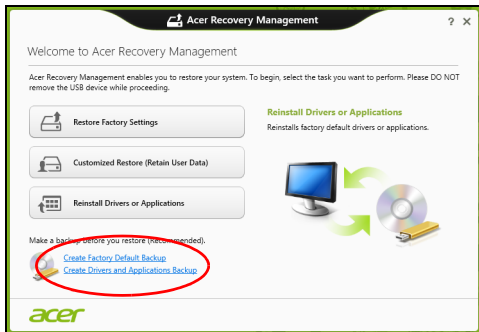

2. Klikk på **Lag fabrikkstandard sikkerhetskopi.** Vinduet *Gjenopprettingsstasjon* åpnes.

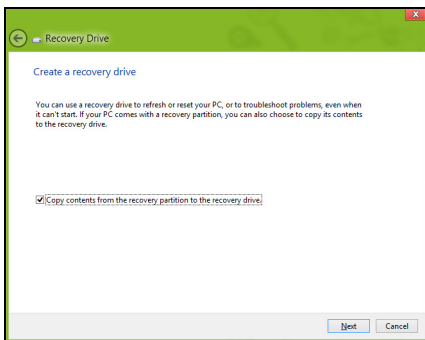

Sørg for at **Kopier innhold fra gjenopprettingspartisjonen til gjenopprettingsstasjonen** er valgt. Dette gir den mest komplette og sikreste sikkerhetskopien for gjenoppretting.

3. Plugg inn USB-stasjonen og klikk på **Neste**.

- Sørg for at USB-stasjonen har nok kapasitet før du fortsetter. Sikkerhetskopien for gjenoppretting krever minst 16 GB lagringsplass

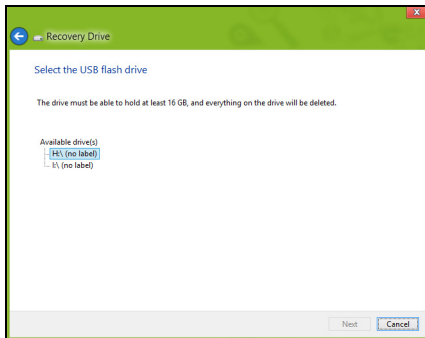

4. Du får vist sikkerhetskopieringens fremdrift på skjermen.

5. Følg prosessen inntil den er fullført:

6. Etter at du har opprettet sikkerhetskopien for gjenoppretting, kan du velge å slette gjenopprettingsinformasjonen på datamaskinen. Hvis du sletter denne informasjonen, kan du bare bruke USB-sikkerhetskopien for gjenoppretting til å gjenopprette datamaskinen. Hvis du mister eller sletter USB-stasjonen, kan du ikke gjenopprette datamaskinen.

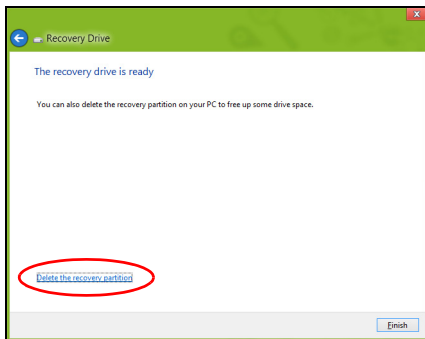

7. Plugg ut USB-stasjonen og merk den tydelig.

Viktig: Skriv en unik, beskrivende etikett for sikkerhetskopien, for eksempel "Windows-sikkerhetkopi for gjenoppretting". Sørg for å oppbevare sikkerhetskopien på et trygt sted du vil huske på.

Opprette en sikkerhetskopi for drivere og applikasjoner

Hvis du vil opprette en sikkerhetskopi for drivere og applikasjoner, som inneholder den fabrikklastede programvaren og driverne som datamaskinen trenger, kan du enten bruke en USB-lagringsstasjon eller, hvis datamaskinen har en DVD-brenner, en eller flere blanke innspillbare DVDer.

1. Fra *Start* skriver du "Recovery" og klikker på **Acer Recovery Management** i listen over apper.

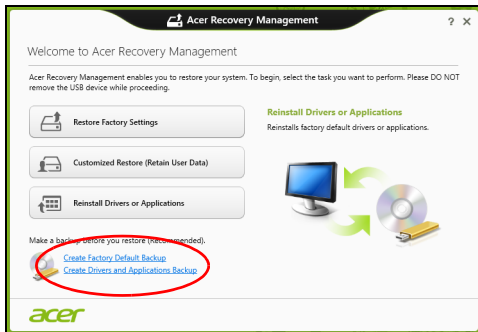

2. Klikk på **Lag sikkerhetskopi av drivere og applikasjoner**.

Plugg inn USB-stasjonen eller sett inn en blank DVD i den optiske stasjonen, og klikk på **Neste**.

- Hvis du bruker en USB-disk, må du sørge for at den har nok kapasitet før du fortsetter.



- Hvis du bruker DVDer, vil den også vise antall tomme, innspillbare diskere du trenger for å lage alle gjenopprettingsdiskene. Kontroller at du har det nødvendige antallet identiske, tomme diskere.



3. Klikk på **Start** for å kopiere filene. Du vil få vist sikkerhetskopieringens fremdrift på skjermen.
4. Følg prosessen inntil den er fullført:
 - Hvis du bruker optiske disk, løser stasjonen ut hver disk etter hver som de er ferdig brent. Ta ut disken fra stasjonen, og merk den med en markørpenn.
Hvis du må bruke flere disk, setter du inn en ny disk når du blir bedt om det, og klikker på **OK**. Fortsett inntil prosessen er fullført.
 - Hvis du bruker en USB-stasjon, plugges du ut stasjonen og merker den tydelig.

Viktig: Skriv en unik, beskrivende etikett for hver sikkerhetskopi, for eksempel "Sikkerhetskopi for drivere og applikasjoner". Sørg for å oppbevare sikkerhetskopien på et trygt sted du vil huske på.

Gjenopprette systemet

Slik gjenoppretter du systemet:

1. Utføre mindre fikser.

Hvis bare ett eller to programvareelementer har sluttet å fungere korrekt, kan problemet løses ved å installere programvaren eller enhetsdriverne på nytt.

Hvis du vil gjenopprette programvaren og driverne som ble forhåndsinstallert på fabrikken, se **"Installere drivere og applikasjoner på nytt" på side 46**.

Hvis du vil ha instruksjoner for gjeninstallering av programvare og drivere som ikke var forhåndsinstallert, se det produktets dokumentasjon eller webområde for brukerstøtte.

2. Gå tilbake til en tidligere systemtilstand.
Hvis gjeninstallering av programvare eller drivere ikke hjelper, kan problemet løses ved å returnere systemet til en tidligere tilstand da alt virket som det skulle.
Hvis du vil ha instruksjoner, se **"Vende tilbake til et tidligere stillbilde av systemet" på side 49.**
3. Tilbakestille operativsystemet
Hvis ingenting annet har løst problemet og du vil tilbakestille systemet til fabrikktilstanden, se **"Returnere systemet til fabrikktilstanden" på side 50.**
4. Tilbakestill systemet til fabrikktilstanden.
Hvis ingenting annet har løst problemet og du vil tilbakestille systemet til fabrikktilstanden, se **"Returnere systemet til fabrikktilstanden" på side 50.**

Installere drivere og applikasjoner på nytt

Som et ledd i feilsøkingen må du kanskje gjeninstallere applikasjonene og enhetsdriverne som leveres forhåndsinstallert på datamaskinen fra fabrikk. Du kan installere på nytt enten ved hjelp av harddisken eller sikkerhetskopien du har opprettet.

- Andre applikasjoner – hvis du trenger å gjenopprette programvare som ikke var forhåndsinstallert på datamaskinen, må du følge instruksjonene for installering av den programvaren.

- Nye enhetsdrivere – hvis du må gjenopprette enhetsdrivere som ikke var forhåndsinstallert på datamaskinen, følger du instruksjonene som fulgte med enheten.

Hvis du installerer på nytt ved hjelp av Windows og gjenopprettingsinformasjonen som er lagret på datamaskinen din:

- Fra Start skriver du "Recovery" og klikker på **Acer Recovery Management** i listen over apper.

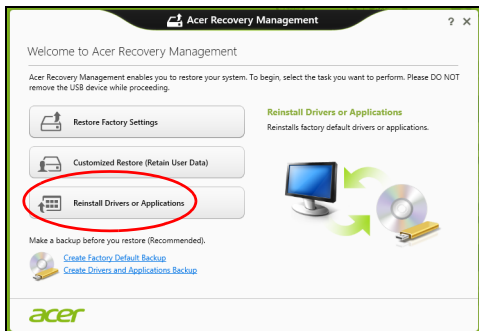

- Klikk på **Installer drivere eller applikasjoner på nytt.**

- Du bør se avsnittet **Innhold** i **Acer Ressurssenter**.



- Klikk på **Installer**-ikonet for elementet du vil installere, og følg skjerminstruksjonene for å fullføre installeringen. Gjenta dette trinnet for hvert element du vil installere på nytt. 

Hvis du installerer på nytt fra en sikkerhetskopi for drivere og applikasjoner på en DVD eller USB-stasjon:

1. Sett inn **Sikkerhetskopi for drivere og applikasjoner** i diskstasjonen eller koble den til en ledig USB-port.
 - Hvis du satte inn en DVD, må du vente på at **Acer Ressurssenter** skal starte.
 - Hvis **Acer Ressurssenter** ikke starter automatisk, trykker du på *Windows-tasten* + <E> og dobbeltklikker på ikonet for optisk stasjon.

- Hvis du bruker en USB-stasjon, trykker du på *Windows-tasten* + <E> og dobbeltklikker på stasjonen som inneholder sikkerhetskopien. Dobbeltklikk på **ResourceCenter**.

2. Du bør se avsnittet **Innhold** i **Acer Ressurssenter**.



3. Klikk på **Installer**-ikonet for elementet du vil installere, og følg skjerminstruksjonene for å fullføre installeringen. Gjenta dette trinnet for hvert element du vil installere på nytt. 📌

Vende tilbake til et tidligere stillbilde av systemet

Microsoft Systemgjenoppretting tar med jevne mellomrom et "stillbilde" av systeminnstillingene og lagrer dem som gjenopprettingspunkter. I de fleste tilfeller av vanskelige programvareproblemer kan du gå tilbake til et av disse gjenopprettingspunktene for å få systemet i gang igjen.

Windows oppretter automatisk et ekstra gjenopprettingspunkt hver dag, og også hver gang du installerer programvare eller enhetsdrivere.

Merk: Hvis du vil ha mer informasjon om bruk av Microsoft Systemgjenoppretting, skriver du "Hjelp" fra *Start* og klikker på **Hjelp og støtte** i listen over apper. Skriv inn "Windows systemgjenoppretting" i boksen Hjelp til søk, og trykk på **Enter**.

Gå tilbake til et gjenopprettingspunkt

1. Fra *Start* skriver du "Kontrollpanel" og klikker på Kontrollpanel i listen over apper.
2. Klikk på **System og sikkerhet > Handlingscenter** og klikk på **Gjenoppretting** nederst i vinduet.
3. Klikk på **Åpne systemgjenoppretting** og deretter på **Neste**.
4. Klikk på det siste gjenopprettingspunktet (på et tidspunkt da systemet virket som det skulle), klikk på **Neste** og deretter på **Fullfør**.
5. Et bekreftelsesvindu vises. Klikk på **Ja**. Systemet gjenoprettes ved hjelp av gjenopprettingspunktet du angav. Denne prosessen kan ta flere minutter og føre til at datamaskinen startes på nytt.

Returnere systemet til fabrikktilstanden

Hvis datamaskinen får problemer som ikke kan gjenoprettes med andre metoder, må du kanskje installere alt på nytt for å returnere systemet til fabrikktilstanden. Du kan gjenopprette enten ved hjelp av harddisken eller sikkerhetskopien for gjenoppretting du har opprettet.

- Hvis du fortsatt kan kjøre Windows og ikke har slettet gjenopprettingspartisjonen, se "**Gjenopprette fra Windows**" på **side 51**.
- Hvis du ikke kan kjøre Windows og den opprinnelige harddisken har blitt fullstendig formatert på nytt, eller hvis du har installert en ny harddisk, se "**Gjenopprette fra en sikkerhetskopi for gjenoppretting**" på **side 55**.

Gjenopprette fra Windows

Start Acer Recovery Management:

- Fra *Start* skriver du "Recovery" og klikker på **Acer Recovery Management** i listen over apper.

Det finnes to alternativer, **Gjenopprett fabrikkinnstillinger** (Tilbakestill min PC) eller **Tilpasset gjenoppretting** (Oppdater min PC).

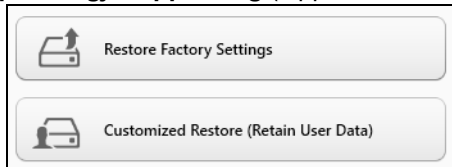

Gjenopprett fabrikkinnstillinger sletter alt på harddisken og gjeninstallerer Windows og alle programmer og drivere som var forhåndsinstallert på systemet. Hvis du har tilgang til viktige filer på harddisken, sikkerhetskopierer du dem nå. Se "**Gjenopprett fabrikkinnstillinger med Acer Recovery Management**" på **side 52**.

Tilpasset gjenoppretting vil prøve å bevare filene dine (brukerdata), men vil installere all programvare og drivere på nytt. Programvare installert siden du kjøpte PCen, vil fjernes (unntatt programvare installert fra Windows Store). Se "**Tilpasset gjenoppretting med Acer Recovery Management**" på side 54.

Gjenopprett fabrikkinnstillinger med Acer Recovery Management

1. Klikk på **Gjenopprett fabrikkinnstillinger**.

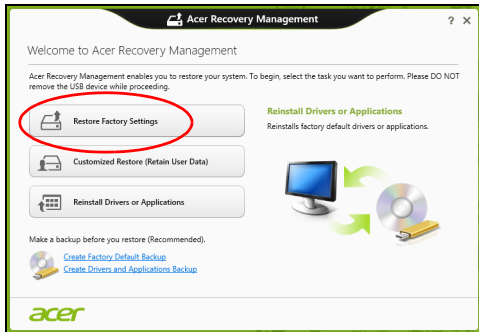

Forsiktig: "Gjenopprett fabrikkinnstillinger" vil slette alle filer på harddisken.

2. Vinduet **Tilbakestill din PC** åpnes.

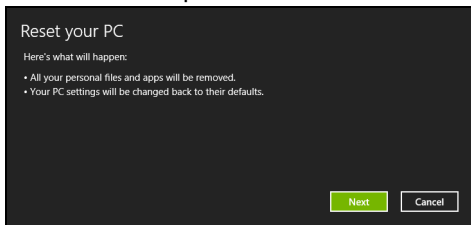

Bildene er kun for referanseformål.

3. Klikk på **Neste** og velg hvordan filene skal slettes:

- a. **Bare fjern filene mine** sletter raskt alle filer før du gjenoppretter datamaskinen, og det tar omtrent 30 minutter.
- b. **Tøm stasjonen helt** renses stasjonen helt etter at hver fil er slettet, slik at ingen filer kan vises etter gjenopprettingen. Rensing av stasjonen tar mye lenger, opptil 5 timer, men det er mye sikrere fordi gamle filer blir fjernet helt.

4. Klikk på **Tilbakestill**.

5. Gjenopprettingsprosessen begynner med å starte datamaskinen på nytt og fortsetter med å kopiere filer til harddisken.
6. Etter at gjenopprettingen er ferdig, kan du begynne å bruke datamaskinen ved å gjenta den første startprosessen.

Tilpasset gjenoppretting med Acer Recovery Management

1. Klikk på **Tilpasset gjenoppretting (behold brukerdata)**.



2. Vinduet **Oppdater din PC** åpnes.

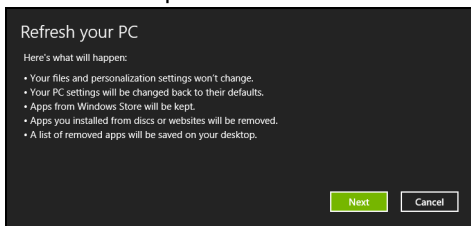

3. Klikk på **Neste**, deretter **Oppdater**.

4. Gjenoppretingsprosessen begynner med å starte datamaskinen på nytt og fortsetter med å kopiere filer til harddisken. Denne prosessen tar omtrent 30 minutter.

Gjenopprette fra en sikkerhetskopi for gjenoppretting

Slik gjenoppretter du fra en sikkerhetskopi for gjenoppretting på en USB-stasjon:

1. Finn sikkerhetskopien for gjenoppretting.
2. Plugg inn USB-stasjonen og slå på datamaskinen.
3. Hvis den ikke er aktivert allerede, må du aktivere *F12 Oppstartsmeny*:
 - a. Trykk på **<F2>** når du starter datamaskinen.
 - b. Bruk venstre eller høyre piltast til å velge **Main menyen**.
 - c. Trykk på nedtasten inntil **F12 Boot Menu** er valgt, og trykk på **<F5>** for å endre denne innstillingen til **Enabled**.
 - d. Bruk venstre eller høyre piltast til å velge **Exit**-menyen.
 - e. Avhengig av typen BIOS datamaskinen bruker, velger du **Save Changes and Exit** eller **Exit Saving Changes** og trykker på **Enter**. Velg **OK** eller **Yes** for å bekrefte.
 - f. Datamaskinen vil starte på nytt.
4. Under oppstart trykker du på **<F12>** for å åpne oppstartsmenyen. Oppstartsmenyen gir deg mulighet til å velge hvilken enhet du vil starte fra, for eksempel USB-stasjonen.
 - a. Bruk piltastene til å velge **USB Device**, og trykk på **Enter**.
 - b. Windows installerer fra sikkerhetskopien for gjenoppretting i stedet for den normale oppstartsprosessen.
5. Velg tastaturtypen din.

6. Velg **Troubleshoot** og deretter typen gjenoppretting du vil bruke:
- Klikk på **Advanced** og deretter **System Restore** for å starte Microsoft Systemgjenoppretting:
Microsoft Systemgjenoppretting tar med jevne mellomrom et "stillbilde" av systeminnstillingene og lagrer dem som gjenopprettingspunkter. I de fleste tilfeller av vanskelige programvareproblemer kan du gå tilbake til et av disse gjenopprettingspunktene for å få systemet i gang igjen.
 - Klikk på **Reset your PC** for å starte tilbakestillingsprosessen:
Reset your PC sletter alt på harddisken og gjeninstallerer Windows og alle programmer og drivere som var forhåndsinstallert på systemet. Hvis du har tilgang til viktige filer på harddisken, sikkerhetskopierer du dem nå. Se "**Tilbakestille PCen fra sikkerhetskopien for gjenoppretting**" på side 57.
 - Klikk på **Refresh your PC** for å starte tilbakestillingsprosessen:
Refresh your PC vil prøve å bevare filene dine (brukerdata), men vil installere all programvare og drivere på nytt. Programvare installert siden du kjøpte PCen, vil fjernes (unntatt programvare installert fra Windows Store). Se "**Oppdatere PCen fra sikkerhetskopien for gjenoppretting**" på side 58.

Tilbakestill PCen fra sikkerhetskopian for gjenoppretting

Forsiktig: Tilbakestilling av PCen vil slette alle filene på harddisken.

1. Vinduet **Tilbakestill din PC** åpnes.

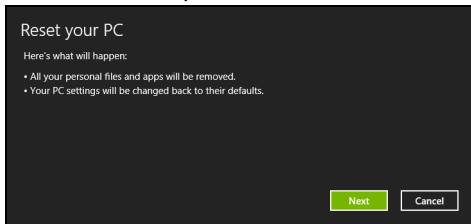

Bildene er kun for referanseformål.

2. Klikk på **Neste**.

3. Velg operativsystemet du vil gjenopprette til (vanligvis er bare ett alternativ tilgjengelig).

4. Velg å beholde eventuelle endringer på harddisken:

- a. Hvis du har slettet gjenopprettingspartisjonen eller på annen måte endret partisjonene på harddisken og vil beholde disse endringene, velger du **Nei**.
- b. Hvis du vil gjenopprette datamaskinen til Fabrikkinstillinger, velger du **Ja**.

5. Velg hvordan du vil slette filene:

- a. **Bare fjern filene mine** sletter raskt alle filer før du gjenoppretter datamaskinen, og det tar omtrent 30 minutter.

- b. **Tøm stasjonen helt** renses stasjonen helt etter at hver fil er slettet, slik at ingen filer kan vises etter gjenopprettingen. Rensing av stasjonen tar mye lenger, opptil 5 timer, men det er mye sikrere fordi gamle filer blir fjernet helt.
6. Klikk på **Tilbakestill**.
7. Etter at gjenopprettingen er ferdig, kan du begynne å bruke datamaskinen ved å gjenta den første startprosessen.

Oppdatere PCen fra sikkerhetskopien for gjenoppretting

1. Vinduet **Oppdater din PC** åpnes.

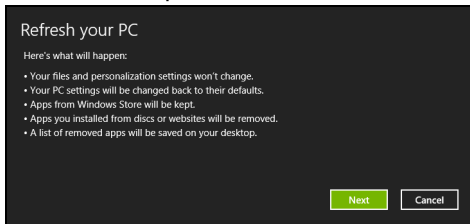

2. Klikk på **Neste**.
3. Velg operativsystemet du vil gjenopprette til (vanligvis er bare ett alternativ tilgjengelig).
4. Klikk på **Oppdater**.
5. Gjenoppretingsprosessen begynner med å starte datamaskinen på nytt og fortsetter med å kopiere filer til harddisken. Denne prosessen tar omtrent 30 minutter.

ACER CLEAR.FI

Merk: Bare på visse modeller.

Acer clear.fi gir deg større glede av videoer, fotografier og musikk. Slike medier kan direkteavspilles til eller fra enheter med Acer clear.fi installert.

Merk: Alle enheter må være koblet til samme nettverk.

Hvis du vil se på videoer eller lytte på musikk, åpner du **clear.fi Media**.
Hvis du vil bla gjennom fotografier, åpner du **clear.fi Photo**.

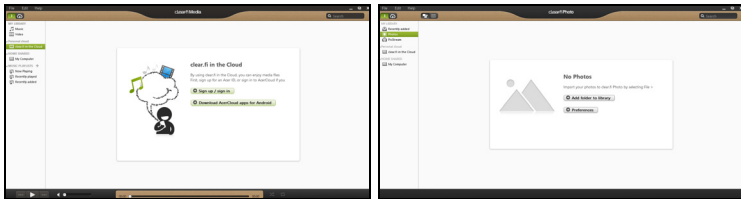

Viktig: Når du åpner en clear.fi-applikasjon for første gang, vil Windows Firewall be om tillatelse til å gi clear.fi tilgang til nettverket. Velg **Tillat tilgang** i hvert vindu.

Navigere i medier og fotografier

Listen i venstre panel viser datamaskinen (Mitt bibliotek) og deretter andre enheter hvis noen av dem er koblet til nettverket (HJEMMEDELT).

Hvis du vil vise filer på datamaskinen din, velger du en av kategoriene under Mitt bibliotek og blar gjennom filene og mappene til høyre.

Delte filer

Nettverkstilkoblede enheter vises under **Hjemmedelt**. Velg en enhet og deretter kategorien du vil utforske.

Etter en kort forsinkelse vises delte filer og mapper til høyre. Bla til filen du vil spille av, og dobbeltklikk for å starte avspilling.

Bruk mediekontrollene på linjen nederst på skjermen til å styre avspillingen. Når for eksempel musikk er valgt, kan du spille av, pause eller stoppe avspilling, og justere volumet.



Merk: Du kan aktivere deling på enheten som lagrer filene. Åpne [clear.fi](#) på enheten som oppbevarer filene, velg **Rediger** og sørg for at **Del mitt bibliotek i det lokale nettverket** er avmerket.



Hvilke enheter er kompatible?

Sertifiserte Acer-enheter med clear.fi eller DLNA-programvare kan brukes sammen med clear.fi-programvare. Disse omfatter DLNA-kompatible PCer, smarttelefoner og NAS- (Network Attached Storage) enheter.

Spille av til en annen enhet

Hvis du vil vise medier på en annen enhet, må du gjøre følgende:

1. I nederste høyre hjørne velger du **Spill av til.** 
2. Velg den eksterne enheten som skal brukes til å spille av filen.

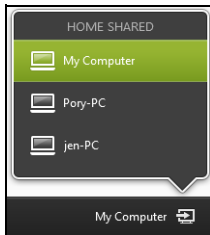

*Bare enheter optimalisert for avspilling er tilgjengelige i listen. Visse PCer og lagringsenheter vil ikke vises. Hvis du vil legge til en Windows-PC på denne listen, åpner du Windows Media Player, velger **Stream** og **Tillat fjernkontroll av spilleren...***

3. Velg en fil i hovedvinduet, og bruk mediekontrollene på linjen nederst på skjermen til å styre den eksterne enheten.

Hvis du vil ha mer hjelp, gå til <http://www.acer.com/clearfi/download/>.

STRØMSTYRING

Denne datamaskinen har en innebygd strømstyringsenhet som overvåker systemaktiviteten. Systemaktivitet refererer til aktivitet som involverer én eller flere av følgende enheter: tastatur, mus, harddisk, periferutstyr koblet til datamaskin, og skjermminne. Hvis ingen aktivitet blir oppdaget i løpet av en tidsperiode, stopper datamaskinen noen av eller alle disse enhetene for å spare energi.

Acer Green Instant On

Merk: Kun på utvalgte modeller.

Acer Green Instant On kan vekke opp datamaskinen fra søvnmodus på kortere tid enn det tar å åpne lokket. Når du lukker lokket eller forlater datamaskinen en stund, går datamaskinen inn i søvnmodus. Mens datamaskinen er i søvnmodus, vil strømlampen blinke oransje.

Åpne lokket, eller trykk på en vilkårlig tast for å vekke opp datamaskinen fra søvnmodus.

Etter en viss tid i søvnmodus vil datamaskinen automatisk gå inn i Dyp søvn for å bevare batterilevetid. Når datamaskinen er i Dyp søvn, vil strømlampen slås av. I denne tilstanden vil batteriet være klart til bruk i mange uker.

Trykk på strømknappen for å vekke datamaskinen opp fra Dyp søvn.

Merk: Så snart PCen er i Dyp søvn, forbruker det betydelig mindre strøm sammenlignet med søvnmodus. Det tar imidlertid lengre tid å vekke den fra Dyp søvn.

Dyp søvn og søvnmodus er koordinert for å sikre at datamaskinen sparer så mye strøm som mulig. Samtidig tillater systemet rask, øyeblikkelig tilgang.

For å spare mer strøm vil datamaskinen vanligvis gå inn i og holde seg i Dyp søvn i perioder når med lavt behov for tilgang, for eksempel midt på natten. For å tilby raskere tilgang vil datamaskinen gå inn i og holde seg i søvnmodus i travlere perioder, for eksempel i arbeidstiden.

Strømsparing

Deaktiver hurtigoppstart

Datamaskinen bruker hurtigoppstart til å starte raskt, men bruker også en liten mengde strøm til å se etter signaler for å starte. Disse sjekkene vil langsomt tappe datamaskinens batteri.

Hvis du foretrekker å redusere datamaskinens strømkrav og miljøpåvirkning, må du slå av hurtigoppstart:

Merk: Hvis hurtigoppstart er av, tar det lengre tid for datamaskinen å starte fra søvnmodus. Hvis datamaskinen har Acer Instant On eller Acer Instant Connect, vil også disse slås av.

Datamaskinen vil heller ikke starte hvis den mottar en instruksjon om å starte over et nettverk (Wake on LAN).

1. Åpne skrivebordet.
2. Klikk på **Strømalternativer** i varslingsområdet.
3. Velg **Flere strømalternativer**.

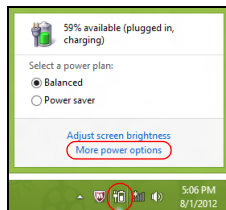

4. Velg **Velg hva strømknappene gjør**.
5. Hvis du vil ha tilgang til avstengningsinnstillingene, velger du **Endre innstillinger som ikke er tilgjengelig i øyeblikket**.

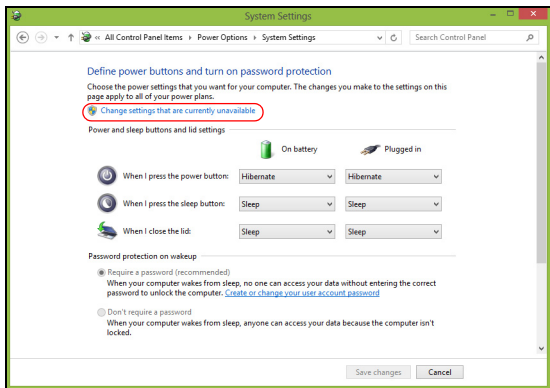

6. Rull ned og deaktiver **Slå på hurtigoppstart.**

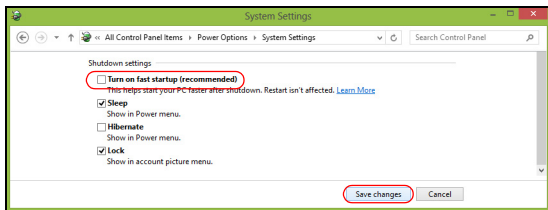

7. Velg **Lagre endringer.**

BATTERI

Datamaskinen bruker et integrert batterisett som gir deg lang bruk mellom ladinger.

Egenskaper for batteriet

Batteriet har følgende egenskaper:

- Bruker moderne batteriteknologi.
- Varsler om lav spenning på batteriet.

Batteriet lades hver gang du kobler datamaskinen til batterieliminatoren. Det gjør det mulig for deg å fortsette å arbeide med datamaskinen mens batteriet lades. Lading mens datamaskinen er slått av gir imidlertid betydelig raskere lading.

Lade opp batteriet

Når du skal lade opp batteriet, sjekker du først at det er riktig installert i batteriskuffen. Plugg batterieliminatoren inn i datamaskinen og koble den til strømmettet. Du kan fortsatt bruke datamaskinen mens batteriet lades opp. Men å lade opp batteriet mens den er slått av, vil gi en betydelig raskere opplading.

Merk: Du rådes til å sette batteriet til lading før du går fra arbeidet for dagen. Lading av batteriet over natten gjør at du starter neste dag med fulladet batteri.

Tilpasse et nytt batteri

Før du tar et nytt batteri i bruk, så er det en "tilvenningsprosess" som du bør følge:

1. Koble til batterieliminatoren og lad batteriet fullt.
 2. Koble fra batterieliminatoren.
 3. Slå på datamaskinen og kjør på batteridrift.
 4. Tøm batteriet helt til lampen som advarer mot lav batterikapasitet, lyser.
 5. Koble til batterieliminatoren og lad batteriet til det er fullt igjen.
- Gjør dette inntil batteriet er ladet og utladet tre ganger.

Bruk denne "tilvenningsprosessen" på alle nye batterier, eller dersom batteriet ikke har vært brukt i en lengre periode.

Advarsel: Ikke utsett batteriet for temperaturer under 0°C (32°F) eller over 45°C (113°F). Ekstreme temperaturer kan forårsake skade på batteriet.

Ved å følge den beskrevne prosessen, så vil batteriet akseptere maksimal opplading. Dersom denne prosessen ikke følges, så vil batteriet ikke kunne lades maksimalt, og batteriets levetid vil også bli forkortet.

Batteriets livslengde blir også negativt påvirket av følgende bruksmåter:

- Bruke datamaskinen på konstant nettstrøm.
- Ikke å lade opp eller utlade batteriet som beskrevet overfor.
- Hyppig bruk, jo mer batteriet brukes, jo raskere vil det slites ut. Et standard batteri for bærbare datamaskiner har en livslengde som tilsvarer om lag 300 oppladninger.

Optimalisere batteriets levetid

Optimalisering av batteriet vil hjelpe deg med å få mest mulig ut av batteriets bruk, forlenge tiden mellom hver opplading og forbedre effektiviteten ved lading. Du rådes til å følge forslagene nedenfor:

- Bruk batterieliminatør når det er mulig. Reserver bruken av batteriet til når du er ute og reiser.
- Ta ut PC-kort når de ikke er i bruk, fordi de ellers vil forbruke energi (på utvalgte modeller).
- Lagre PCen på et kjølig og tørt sted. Den anbefalte temperaturen er 10°C til 30°C. Høyere temperatur vil føre til at batteriet lader seg selv ut raskere.
- Overdreven opplading forkorter batteriets levetid.
- Ta vare på batterieliminatør og batteri.

Undersøke batterinivået

Windows-energimåleren viser det gjeldende nivået på batteriet. Plasser markøren over ikonet for batterienergi på oppgavelinjen for å se batteriets gjeldende energinivå.

Advarsel om lavt energinivå på batteriet

Når maskinen brukes på batteri, så hold øye med Windows-batterimåleren.

Advarsel: Koble til batterieliminatoren så raskt som mulig etter at advarselen om lavt nivå på batteriet har dukket opp. Data vil gå tapt dersom batteriet blir helt utladet, og datamaskinen slår seg av selv.

Når advarselen om lavt nivå på batteriet dukker opp, så vil riktig handling avhenge av situasjonen:

Situasjon	Anbefalt handling
Batterieliminatoren og en strømkontakt er tilgjengelig.	<ol style="list-style-type: none">1. Koble batterieliminatoren til datamaskinen, og koble så til strømmettet.2. Lagre alle nødvendige filer.3. Gjenoppta arbeidet. <p>Slå av maskinen om du ønsker en rask opplading.</p>
Verken batterieliminatoren eller en strømkontakt er tilgjengelig.	<ol style="list-style-type: none">1. Lagre alle nødvendige filer.2. Lukk alle applikasjoner.3. Slå av datamaskinen.

PÅ REISEFOT MED DATAMASKINEN

Dette avsnittet gir deg tips og råd om ting du må huske på når du skal ut på tur med datamaskinen.

Koble fra skrivebordet

Følg disse trinnene for å koble datamaskinen fra eksternt tilbehør:

1. Lagre eventuelle åpne filer.
2. Fjern disker fra eventuelle optiske stasjoner.
3. Slå av datamaskinen.
4. Lukk skjermlokket.
5. Koble ledningen fra batterieliminatoren.
6. Koble fra tastatur, pekeenhet, skriver, ekstern skjerm og andre eksterne enheter.
7. Koble fra Kensington-låsen hvis du bruker en slik til å sikre datamaskinen.

På tur

Når du bare beveger deg korte avstander, for eksempel fra kontorplassen din til et møterom.

Klargjøre datamaskinen

Før du flytter datamaskinen, lukker du låsen og skjermlokket for å sette den i søvnmodus. Du kan nå trygt ta med deg datamaskinen hvor som helst i bygningen. Når du skal ta maskinen ut av søvnmodus, åpner du skjermlokket og trykker på og slipper av/på-knappen.

Hvis du tar med deg datamaskinen ut til en kunde eller en annen bygning, kan du velge å slå av datamaskinen:

Trykk på *Windows-tasten* + <C>, klikk på **Innstillinger** > **Strøm** og klikk på **Slå av**.

eller

Du kan sette datamaskinen i søvnmodus ved å trykke på <Fn> + <F4>. Lukk deretter skjermen.

Når du er klar til å bruke datamaskinen igjen, åpner du skjermen og trykker på og slipper av/på-knappen.

***Merk:** Datamaskinen kan gå i dvale- eller dyp søvn-modus etter å ha vært i hvilemodus en stund.*

Hvis du skal ta med deg til møter

Hvis møtet er forholdsvis kort, behøver du sannsynligvis ikke å ta med deg noe annet enn datamaskinen. Hvis møtet varer lenger eller 2 timer eller hvis batteriet ikke er fulladet, bør du kanskje ta med deg batterieliminatoren for å plugge inn datamaskinen i møterommet.

Hvis møterommet ikke har strømkontakt, kan du redusere belastningen på batteriet ved å sette datamaskinen i søvnmodus. Trykk på <Fn> + <F4> eller lukk skjermlokket når du ikke bruker datamaskinen aktivt.

Ta med deg datamaskinen hjem

Når du beveger deg mellom kontoret og hjemmet, eller omvendt.

Klargjøre datamaskinen

Etter at du har koblet datamaskinen fra skrivebordet, følger du disse trinnene for å klargjøre datamaskinen for en tur hjem:

- Undersøk om du har tatt ut alle medier og kompaktdisker fra stasjonen(e). Hvis du ikke tar ut mediene, kan det ødelegge lese/skrivehodet i stasjonen.
- Pakk datamaskinen i en beskyttende væske som forhindrer at datamaskinen sklir omkring og kan dempe virkningen av et eventuelt fall.

Forsiktig: Ikke pakk gjenstander ved siden av datamaskinens topplokk. Trykk mot lokket kan skade skjermen.

Hva du skal ta med deg

Med mindre du allerede har de aktuelle tingene hjemme, tar du med deg følgende:

- Batterieliminatort og strømledning.
- Den trykte oppsettplakaten.

Spesielle hensyn

Følg disse retningslinjene for å beskytte datamaskinen på reise til og fra arbeid:

- Reduser virkningen av temperaturendringer ved å ha med deg datamaskinen.
- Hvis du må stoppe i en lengre periode og ikke kan ha med datamaskinen, kan du legge datamaskinen i bagasjerommet for å unngå at den utsettes for overdreven varme.
- Endringer i temperatur og fuktighet kan føre til kondensering. Gi datamaskinen mulighet til å komme tilbake til romtemperatur, og undersøk om skjermen har kondens før du slår på maskinen. Hvis temperaturendringen er høyere enn 10°C (18°F), lar du datamaskinen gjenvinne romtemperatur sakte. Hvis mulig lar du datamaskinen stå 30 minutter i omgivelser med temperatur mellom ute- og romtemperaturen.

Sette opp et hjemmekontor

Hvis du ofte arbeider med datamaskinen hjemme, kan det være lurt å kjøpe en ekstra batterieliminatør for hjemmebruk. Med en ekstra batterieliminatør sparer du inn på vekten du må ha med deg til og fra.

Hvis du bruker datamaskinen hjemme i lengre tidsperioder, ønsker du kanskje også å legge til eksternt tastatur, skjerm og mus.

Reise med datamaskinen

Når du beveger deg over en større avstand, for eksempel fra kontorbygningen din til en kundes kontorbygning eller på reise lokalt.

Klargjøre datamaskinen

Klargjør datamaskinen som om du tar den med deg hjem. Kontroller at batteriet i datamaskinen er ladet. På flyplasser kan du bli bedt av sikkerhetspersonell om å slå på datamaskinen.

Hva du skal ta med deg

Ta med deg følgende ting:

- Batterieliminatør.
- Ekstra skriverdriverfiler hvis du har tenkt å bruke en annen skriver.

Spesielle hensyn

I tillegg til retningslinjene for å ta med seg datamaskinen hjem, følger du disse retningene for å beskytte datamaskinen når du er på reise:

- Ta alltid med datamaskinen som kabinbagasje.
- Hvis mulig, ber du om at datamaskinen inspiseres manuelt. Gjennomlysning på flyplasser er trygt, men ikke la datamaskinen passere en metalldetektor.

Reise internasjonalt med datamaskinen

Når du reiser fra land til land.

Klargjøre datamaskinen

Klargjør datamaskinen for reise på vanlig måte.

Hva du skal ta med deg

Ta med deg følgende ting:

- Batterieliminatør.
- Strømledninger som egner seg for landet du reiser til.
- Ekstra skriverdriverfiler hvis du har tenkt å bruke en annen skriver.
- Kjøpsbevis, i tilfelle du må vise det for tollfunksjonærer.
- International Travelers Warranty.

Spesielle hensyn

Følg de samme retningslinjene som når du reiser med datamaskinen.

I tillegg er disse tipsene nyttige når du reiser internasjonalt:

- Når du reiser i et annet land, må du undersøke om den lokale strømspenningen er kompatibel med batterieliminatorens spesifikasjoner. Hvis ikke, kjøper du en strømledning som er kompatibel med lokal spenning. Ikke bruk adaptere for el-utstyr til å forsyne datamaskinen din med strøm.
- Hvis du bruker modem, må du undersøke om modemet og kontakten er kompatible med telesystemet i landet du reiser i.

SIKRE DATAMASKINEN DIN

Datamaskinen din er en verdifull investering du må ta vare på. Lær deg hvordan du beskytter og tar vare på datamaskinen.

Bruke passord

Passord beskytter datamaskinen din mot uautorisert tilgang. Ved å angi disse passordene oppretter du flere forskjellige beskyttelsesnivåer for datamaskinen og dataene dine:

- Supervisor-passord (Supervisor Password) forhindrer uautorisert tilgang til BIOS-verktøyet. Når det er satt, må du taste inn dette passordet for å få tilgang til BIOS-verktøyet. Se "**BIOS-verktøy**" på side 95.
- Brukerpassord (User Password) sikrer datamaskinen mot uautorisert bruk. Kombiner bruken av dette passordet med passordsjekkpunkter ved oppstart og gjenopptak fra dvale (hvis tilgjengelig) for å oppnå maksimal sikkerhet.
- Oppstartspassord sikrer datamaskinen mot uautorisert bruk. Kombiner bruken av dette passordet med passordsjekkpunkter ved oppstart og gjenopptak fra dvale (hvis tilgjengelig) for å oppnå maksimal sikkerhet.

Viktig: Ikke glem Supervisor-passordet! Hvis du glemmer passordet, må du kontakte forhandleren eller et autorisert servicesenter.

Registrere passord

Når et passord er definert, blir du bedt om å oppgi passordet i midten av skjermen.

- Når Supervisor-passordet er satt, vises et spørsmål om passord når du trykker på <F2> for å gå inn i BIOS-verktøyet ved oppstart.
- Skriv inn Supervisor-passordet og angi <Enter> for å få tilgang til BIOS-verktøyet. Hvis du skriver passordet feil, vises en advarselmelding. Prøv på nytt og trykk på <Enter>.
- Når brukerpassordet er satt og parameteren Oppstartspassord er aktivert, vises en melding ved oppstart.
- Skriv inn brukerpassordet og trykk på <Enter> for å bruke datamaskinen. Hvis du skriver passordet feil, vises en advarselmelding. Prøv på nytt og trykk på <Enter>.

Viktig: Du får tre sjanser til å skrive inn et passord. Hvis du ikke har klart å legge inn passordet etter tre forsøk, stopper systemet. Skyv og hold strømbryteren innen i fire sekunder for å slå av datamaskinen. Deretter slår du på datamaskinen og prøver på nytt.

ACER THEFT SHIELD

Merk: Denne funksjonen er bare tilgjengelig på visse modeller.

Acer Theft Shield er et verktøy for datamaskinen som bidrar til å forhindre tyveri ved å varsle deg hvis datamaskinen beveger seg uten for rekkevidde av Android-mobiltelefonen din eller det valgte trådløse nettverket.

Hvis du vil starte Acer Theft Shield, dobbeltklikker du på ikonet *Acer Theft Shield* på *skrivebordet*, eller skriver ganske enkelt Acer Theft Shield fra *Start* for å åpne *Søk* og vise resultatene.

Merk: *Acer Theft Shield* trenger et påloggingspassord for Windows. Hvis du ikke har definert et passord, blir du påminnet om å gjøre det.

Så snart Acer Theft Shield kjører, blir du bedt om å velge typen oppdagelse du vil bruke. Du kan velge mellom:

- **Bruk en Android-telefon.**
- **Bruk et Wi-Fi-nettverk.**



Hvis du velger **Bruk en Android-telefon**, blir du vist en QR-kode (Quick Reference) som du kan skanne ved hjelp av telefonen. QR-koden inneholder en kobling som lar deg laste ned Android-appen til telefonen.

Tips: Hvis du ikke velger å bruke en Android-telefon på dette tidspunktet, kan du velge å bruke en Android-telefon når som helst fra **"Innstillinger"** på side 81.

Merk: Hvis telefonen ikke har en strekkodeleser installert, må du laste ned en før du kan skanne QR-koden.



Så snart du har lastet ned Android-appen til telefonen, klikker du på **Neste** for å begynne å sette opp Acer Theft Shield. Klikk på **Start** for å slå på notatbokens Wi-Fi-hotspotfunksjon. Dette vil gi telefonen mulighet til å oppdage notisboken.

Bruke Acer Theft Shield

Generelt

Så snart du har valgt metoden du vil bruke, får du opp *Generelt*-siden hvor du kan aktivere Acer Theft Shield og velge en hurtigtastkombinasjon for aktivering av Acer Theft Shield.

Du kan når som helst trykke på hurtigtastkombinasjonen for å beskytte datamaskinen.

Innstillinger

Innstillinger-siden lar deg endre alarminnstillinger og også sette opp varslinger på Android-telefonen.

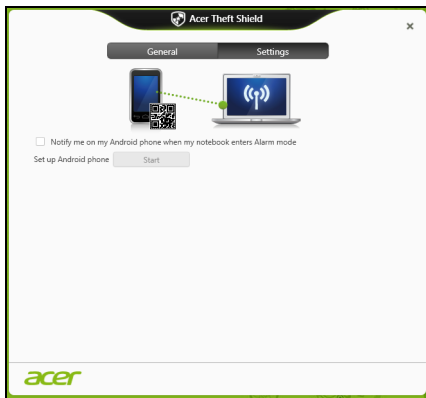

Klikk på **Rediger** under *Konfigurer notisbokens Wi-Fi-hotspotnettverk* for å endre SSID en som notisboken kringkaster mens du er koblet til Android-mobiltelefonen.

Du kan også endre alarmvarslingens varighet fra rullegardinmenyen under *Alarmmodusinnstillinger*.

Tips: Hvis du vil vise QR-koden for å laste ned Android-appen igjen, klikker du på ikonet .

KOBLE TIL ET NETTVERK

Integrert nettverksfunksjon

Den integrerte nettverksenheten gjør det mulig å koble maskinen din til et Ethernet-basert nettverk.

Når du skal bruke nettverksfunksjonen, kobler du en Ethernet-kabel fra Ethernet- (RJ-45) porten på datamaskinen til en nettverkskontakt eller hub i nettverket.

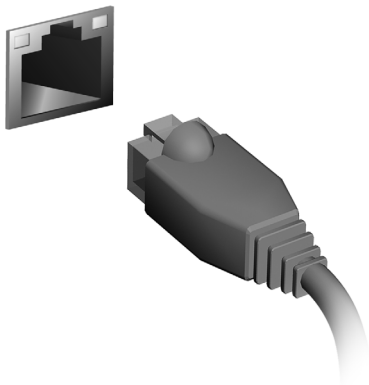

TRÅDLØSE NETTVERK

Koble til Internett

Datamaskinens trådløse tilkobling er slått på som standard.

Windows vil oppdage og vise en liste over tilgjengelige nettverk under oppsett. Velg nettverket og skriv inn passordet hvis nødvendig.

I motsatt fall åpner du Internet Explorer og følger instruksjonene.

Kontakt ISP'en eller slå opp i ruterdokumentasjonen.

Acer Instant Connect

Instant Connect sikrer en raskere tilkobling til et av nettverkene som datamaskinen kobler til oftest.

Acer Instant Update

Instant Update brukes til å oppdatere følgende applikasjoners innhold automatisk når systemet fortsetter igjen og en Internett-tilkobling er tilgjengelig:

- Nettleser: Internet Explorer 9 og høyere (omfatter ikke videowebområder).
- E-post: Outlook 2010 og høyere.

Trådløse nettverk

Et trådløst LAN eller WLAN er et trådløst lokalnett, det vil si at to eller flere datamaskiner er koblet sammen uten bruk av ledninger. Det er enkelt å sette opp et WiFi-nettverk der du kan dele filer, ytre utstyrsenheter og en Internett-forbindelse.

Hva er fordelene med et trådløst nettverk?

Mobilitet

Trådløse LAN-systemer tillater deg og andre brukere av hjemmenettverket ditt å dele tilgang til filer og til enheter koblet til nettverket, for eksempel en skriver eller en skanner.

Du kan også dele en Internett-forbindelse med andre datamaskiner i hjemmet ditt.

Rask og enkel installasjon

Installasjonen av et trådløst LAN-system kan utføres raskt og enkelt og eliminerer behovet for å trekke kabler gjennom vegger og tak.

Komponentene i et trådløst LAN

Du trenger følgende når du skal installere det trådløse nettverket hjemme:

Tilgangspunkt (ruter)

Tilgangspunkter (rutere) er toveis sendere/mottakere som kringkaster data inn i det omgivende miljøet. Tilgangspunkter spiller rollen som mellommann mellom kablet og trådløst nettverk. De fleste rutere har et innebygd DSL-modem som gjør det mulig for deg å få tilgang til en høyhastighets DSL Internett-forbindelse. Leverandøren av Internett-tjenester (ISP) du har valgt, leverer vanligvis et modem/en ruter sammen med abonnementet på tjenestene de leverer. Les omhyggelig dokumentasjonen som følger med ditt tilgangspunkt/din ruter og gir deg detaljerte installasjonsinstruksjoner.

BRUKE EN BLUETOOTH-TILKOBLING

Bluetooth er en teknologi som setter deg i stand til å overføre data trådløst over korte avstander mellom mange forskjellige typer enheter. Eksempler på Bluetooth-aktiverte enheter er blant annet datamaskiner, mobiltelefoner, tableter, trådløse headset og tastaturer.

Hvis du vil bruke Bluetooth, må du kontrollere følgende:

1. Bluetooth må være aktivert på begge enheter.
2. Enhetene må være "paret" (dvs. tilkoblet).

Aktivere og deaktivere Bluetooth

Bluetooth-adapteren må være aktivert på begge enheter. For datamaskinen kan dette være en ekstern bryter, en programvareinnstilling eller en separat Bluetooth-adapter pluggert inn i datamaskinens USB-port (hvis en intern Bluetooth-adapter ikke er tilgjengelig).

Merk: *Undersøk enhetens brukerhåndbok for å finne ut hvordan du slår på Bluetooth-adapteren.*

I varslingsområdet klikker du på Bluetooth-ikonet og velger **Åpne innstillinger**.

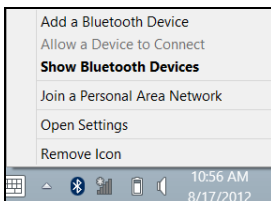

Merk av for **Tillat Bluetooth-enheter å finne denne datamaskinen**, klikk på **Bruk** og klikk på **OK**.

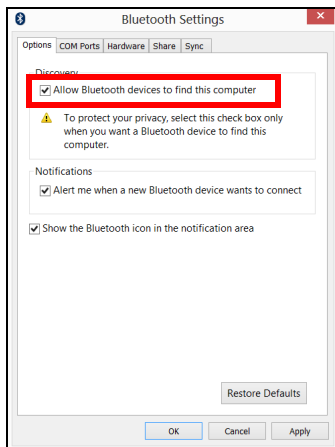

Bluetooth-adapteren i datamaskinen din er nå aktivert slik at du kan legge til Bluetooth-enheter.

Hvis du vil deaktivere datamaskinens Bluetooth-adapter, gjør du følgende:

1. Trykk på *Windows-tasten* + **<W>** og skriv inn **Trådløs**.
2. I resultatene klikker du på **Trådløs**.
3. Klikk på av/på-bryteren under **Bluetooth** for å aktivere/deaktivere den.

Legge til en Bluetooth-enhet

Hver ny enhet må først "pares" med datamaskinens Bluetooth-adapter. Dette betyr at den først må godkjennes for sikkerhetsformål. Du trenger bare å pare en gang. Etter det er det bare nødvendig å slå på Bluetooth-adapteren på begge enheter for å koble dem sammen.

I varslingsområdet klikker du på Bluetooth-ikonet og velger **Legg til en Bluetooth-enhet**.

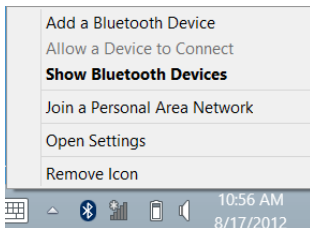

Klikk på enheten du vil legge til.



Det vises en kode på datamaskinen som må stemme overens med koden som vises på enheten. Velg **Ja**. Deretter godtar du paringen fra enheten.

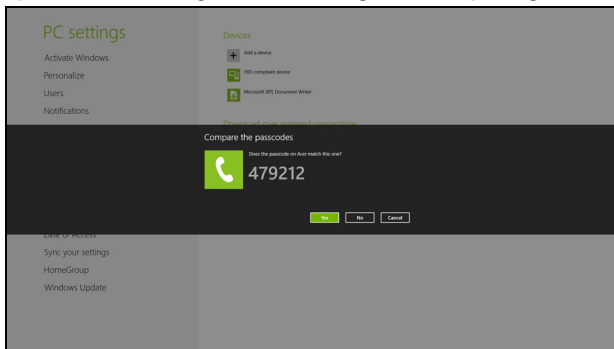

Merk: Noen enheter med eldre versjoner av Bluetooth-teknologi krever at det oppgis PIN-kode på begge enheter. Hvis en av enhetene ikke har inntastingsmuligheter (for eksempel et headset), er PIN-koden hardkodet på enheten (vanligvis "0000" eller "1234"). Slå opp i enhetens brukerhåndbok hvis du trenger mer informasjon.

Enheten vil vises i listen over enheter hvis den ble riktig pare. Åpne **Kontrollpanel**, og under **Maskinvare og lyd** klikker du på **Vis enheter og skrivere**. Høyreklikk på enheten og velg **Avanserte operasjoner > Koble til operasjonsvindu**.

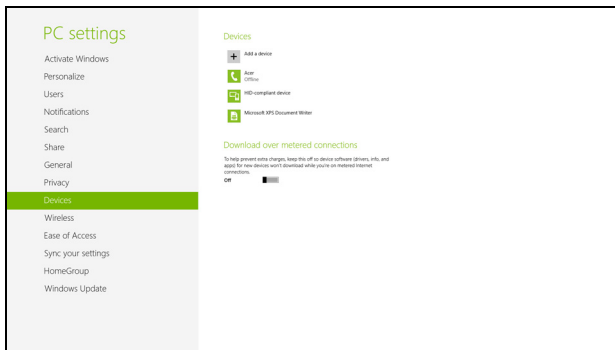

Fra operasjonsvinduet kan du spille av musikk og lyd fra enheten gjennom datamaskinen, sende filer til enheten og endre Bluetooth-innstillinger.

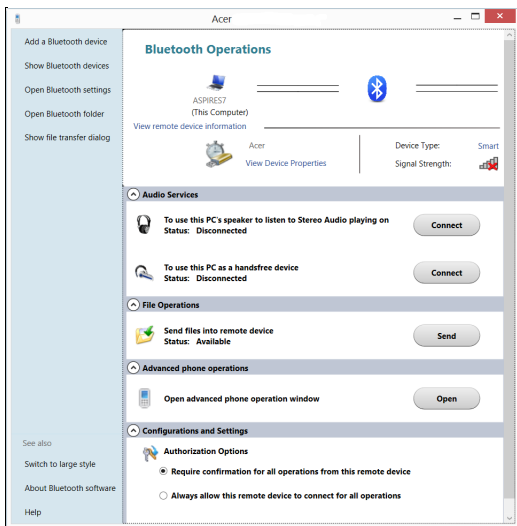

HDMI

HDMI (High-Definition Multimedia Interface) er en bransjestandard for ukomprimert, heldigitalt lyd/videogrensesnitt. HDMI tilbyr et grensesnitt mellom eventuelle kompatible digitale lyd-/videokilder, for eksempel en set-top-boks, DVD-spiller og A/V-mottaker og en kompatibel digital lyd- og/eller videoskjerm, for eksempel en digital TV (DTV), over en enkelt kabel.

Bruk HDMI-porten på datamaskinen itl å koble deg til avansert lyd- og videoutstyr. Implementering med enkeltkabel gir ryddig oppsett og hurtig forbindelse.

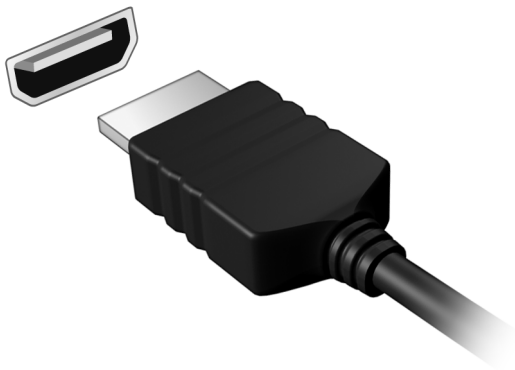

UNIVERSAL SERIAL BUS (USB)

USB-porten er en høyhastighets seriebuss som lar deg koble til USB-utstyr uten å legge beslag på verdifulle systemressurser.

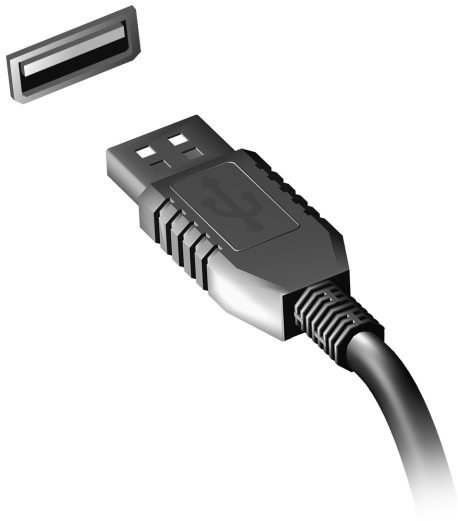

SPILLE DVD-FILMER

Når DVD er installert i plassen for optisk stasjon, kan du spille DVD-filmer på datamaskinen.

1. Sett inn en DVD.
2. DVD-filmen vil spilles automatisk etter noen få sekunder.

Viktig! Når du starter DVD-spilleren for første gang, ber programmet om at du oppgir sonekoden. DVDer er tilgjengelige for 6 soner.

Sonekode	Land eller sone
1	USA, Canada
2	Europa, Midt-Østen, Sør-Afrika, Japan
3	Sørøst-Asia, Taiwan, Sør-Korea
4	Latin-Amerika, Australia, New Zealand
5	Tidligere SSSR, deler av Afrika, India
6	Folkerepublikken Kina

Merk: Hvis du vil endre sonekoden, setter du inn en DVD-film fra en annen sone i DVD-stasjonen.

Når DVD-stasjonen er satt til en sonekode, vil den bare spille av DVD-plater for den sonen. Du kan angi sonekoden maksimalt fem ganger (medregnet første gang). Etter det blir den sist angitte sonekoden permanent.

Ved gjenoppretting av harddisken tilbakestilles ikke antallet ganger sonekoden er angitt.

BIOS-VERKTØY

BIOS-verktøyet er et program for maskinvarekonfigurasjon innebygd i datamaskinens “Basic Input/Output System” (BIOS).

Datamaskinen din er allerede riktig konfigurert og optimalisert, og du behøver ikke å kjøre dette programmet. Hvis du får konfigurasjonsproblemer, kan du imidlertid få behov for det.

Hvis du vil aktivere BIOS-verktøyet, trykker du på <F2> under Power-On Self Test (POST) mens datamaskinlogoen vises.

Oppstartssekvens

Hvis du vil sette opp oppstartssekvensen i BIOS-verktøyet (BIOS utility), åpner du det og velger **Boot** fra kategoriene som vises øverst på skjermen.

Angi passord

Hvis du vil ha passord ved oppstart, åpner du BIOS-verktøyet (BIOS utility) og velger **Security** fra kategoriene øverst på skjermen. Finn frem til **Password on boot:** og bruk <F5> og <F6>-tastene til å aktivere denne funksjonen.

VANLIGE SPØRSMÅL

Nedenfor finner du en liste over mulige situasjoner som kan oppstå ved bruk av datamaskinen. Enkle svar og løsninger er oppgitt for hver situasjon.

Jeg slår på strømmen, men datamaskinen starter ikke (på nytt)

Se på strømindikatoren:

- Hvis den ikke lyser, får ikke datamaskinen strøm. Sjekk følgende:
 - Hvis du kjører på batteri, kan det gi for lite strøm til å kjøre datamaskinen. Koble til batterieliminatoren for å lade opp batteriet igjen.
 - Kontroller at batterieliminatoren er plagget riktig inn i henholdsvis datamaskin og strømkontakt.
- Hvis den er det, undersøk følgende:
 - Finnes det en disk i den optiske stasjonen? Fjern den og trykk på <Ctrl> + <Alt> + for å starte systemet på nytt.
 - Har du en USB-lagringsenhet (USB-disk eller smarttelefon) plagget inn i datamaskinen? Plugg den ut og trykk på <Ctrl> + <Alt> + for å starte systemet på nytt.

Ingenting vises på skjermen

Datamaskinens strømstyringssystem blanker automatisk skjermen for å spare strøm. Trykk på en hvilken som helst tast for å slå på skjermen igjen.

Hvis du trykker på en tast uten at skjermen slås på igjen, kan tre ting være årsaken:

- Lysstyrkenivået kan være for lavt. Trykk på <Fn> + <▷> (øk) for å justere lysstyrken.
- Skjermenheten kan være satt til en ekstern skjerm. Trykk på skjermbyttetasten <Fn> + <F5> for å bytte visningen tilbake til datamaskinen.
- Hvis dvaleindikatoren lyser, er datamaskinen i søvnmodus. Trykk på og slipp av/på-knappen for å fortsette.

Ingen lyd høres fra datamaskinen

Undersøk følgende:

- Volumet kan være dempet. I Windows kan du se på volumkontrollikonet (en høyttaler) på oppgavelinjen. Hvis det har et kryss, klikker du på ikonet og fjerner merket for **Demp alle**.
- Lydstyrkenivået kan være for lavt. I Windows kan du se på volumkontrollikonet på oppgavelinjen. Du kan også bruke volumkontrollknappene til å justere volumet.
- Hvis hodetelefoner, øreplugger eller eksterne høyttalere kobles til "Line-out" på datamaskinen, blir de interne høyttalerne automatisk slått av.

Jeg vil løse ut den optiske stasjonen uten å slå på strømmen

Det er et mekanisk utløserhull på den optiske stasjonen. Det finnes et mekanisk utløserhull på den optiske stasjonen. Sett ganske enkelt inn tuppen på en penn eller en binders, og skyv for å løse ut skuffen.

Tastaturet reagerer ikke

Prøv å koble et eksternt tastatur til en USB-port på datamaskinen. Hvis dette fungerer, kontakter du forhandleren eller et autorisert servicesenter, fordi ting tyder på at en intern tastaturkabel kan være løs.

Skriveren fungerer ikke

Undersøk følgende:

- Kontroller at skriveren er koblet til en strømkontakt og at den er slått på.
- Kontroller at skriverkabelen er sikkert koblet til en USB-port og tilsvarende port på skriveren.

Be om service

International Travelers Warranty (ITW)

Datamaskinen er sikret med en garantiordning som kalles "International Travelers Warranty" (ITW), som gir deg trygghet og sjelefred når du er på reise. Vårt verdensomspennende nettverk av servicesentre er der for å gi deg en hjelpende hånd.

Et ITW-pass følger med datamaskinen. Dette passet inneholder alt du behøver å vite om ITW-programmet. En liste over tilgjengelige, autoriserte servicesentre finner du i dette praktiske heftet. Les grundig gjennom dette passet.

Ha alltid ITW-passet for hånden, spesielt når du reiser, for å få full hjelp fra våre servicesentre. Plasser kjøpsbeviset ditt i lommen på innsiden av forsideomslaget på ITW-passet.

Hvis du reiser i et land som ikke har et Acer-autorisert ITW-servicekontor, kan du fortsatt komme i kontakt med våre kontorer på verdensbasis. Besøk **www.acer.com**

Før du ringer

Ha alltid følgende informasjon for hånden når du ringer Acer for online-service, og vær ved datamaskinen når du ringer. Med din hjelp kan vi redusere samtaletiden og løse problemene på en effektiv måte. Hvis det finnes feilmeldinger eller pipesignaler som rapporteres av datamaskinen din, skriver du dem ned etter hvert som de vises på skjermen (eller antall og rekkefølge hvis du får pipesignaler).

Du er pålagt å oppgi følgende informasjon:

Navn:

Adresse:

Telefonnummer:

Maskin- og modelltype:

Serienummer:

Innkjøpsdato:

Feilsøking og problemløsning

Dette kapitlet forteller deg hvordan du forholder deg til vanlige systemproblemer.

Les det før du ringer en tekniker når et problem har oppstått. Løsninger på mer alvorlige problemer krever at datamaskinen åpnes. Ikke forsøk å åpne datamaskinen selv. Kontakt forhandlere eller et autorisert servicesenter hvis du trenger hjelp.

Feilsøkingstips

Denne datamaskinen har en avansert design som gir feilmeldinger på skjermen for å hjelpe deg med å løse problemer.

Hvis systemet rapporterer en feil, eller symptom på feil opptrer, se "Feilmeldinger". Hvis problemet ikke kan løses, kontakt forhandler. Se **"Be om service" på side 98**.

Feilmeldinger

Hvis du får en feilmelding, merk deg meldingen og forsøk å rette feilen. Følgende tabell viser feilmeldingene i alfabetisk rekkefølge med tilhørende anbefalt handling.

Feilmeldinger	Handling
CMOS battery bad	Kontakt forhandleren eller et autorisert servicesenter.
CMOS checksum error	Kontakt forhandleren eller et autorisert servicesenter.

Feilmeldinger	Handling
Disk boot failure	Sett inn en systemdiskett (oppstartsdiskett) og trykk på <Enter> for å starte på nytt.
Equipment configuration error	Trykk på <F2> (ved POST) for å åpne BIOS-verktøyet; og trykk på Exit for avslutte og starte datamaskinen på nytt.
Hard disk 0 error	Kontakt forhandleren eller et autorisert servicesenter.
Hard disk 0 extended type error	Kontakt forhandleren eller et autorisert servicesenter.
I/O parity error	Kontakt forhandleren eller et autorisert servicesenter.
Keyboard error or no keyboard connected	Kontakt forhandleren eller et autorisert servicesenter.
Keyboard interface error	Kontakt forhandleren eller et autorisert servicesenter.
Memory size mismatch	Trykk på <F2> (ved POST) for å åpne BIOS-verktøyet; og trykk på Exit for avslutte og starte datamaskinen på nytt.

Hvis du fortsatt har problemer etter å ha fulgt løsningsforslagene, kontakter du forhandleren eller et autorisert servicesenter for å få assistanse.

Tips og hint for bruk av Windows 8

Vi vet at dette er et nytt operativsystem som det kan ta tid å bli kjent med, så vi har laget noen få pekere som kan hjelpe deg i gang.

Tre konsepter kan være nyttig å klart for seg

1. Start

Start-knappen er ikke lenger tilgjengelig: du kan starte apper fra Start-skjermbildet.

2. Fliser

Dynamiske fliser minner om tidligere miniatyrer av programmer.

3. Perler

Med perler kan du utføre nyttige funksjoner, for eksempel dele innhold, slå av PCen eller endre innstillinger.

Hvordan får jeg tilgang til perler?

Flytt markøren til øvre eller nedre del av skjermen for å få tilgang til perler, eller trykk på *Windows-tasten* + <C>.

Hvordan kommer jeg til Start?

Trykk på *Windows-tasten* på tastaturet, trykk på *Windows-tasten* + <C> og klikk på **Start**; eller flytt markøren til nedre venstre hjørne på skjermen og klikk på **Start**.

Hvordan hopper jeg mellom apper?

Flytt markøren til venstre kant av skjermen for å vise miniatyrer av apper som kjører i øyeblikket.

Du kan også trykke på *Windows-tasten* + <Tab> for å åpne og rulle gjennom gjeldende apper.

Hvordan slår jeg av datamaskinen min?

Trykk på *Windows-tasten* + <C>, klikk på **Innstillinger** > **Strøm** og velg ønsket handling. Fra *skrivebordet* kan du også klikke på **Acer-strømknappen** og velge ønsket handling.

Hvorfor er det et nytt grensesnitt?

Det nye grensesnittet for Windows 8 er beregnet på å fungere bra med berøringsinndata. Windows Store-apper vil automatisk bruke hele skjermen og behøver ikke lukkes i tradisjonell forstand. Windows Store-apper vil vises på Start ved hjelp av "dynamiske fliser".

Hva er "dynamiske fliser"?

Dynamiske fliser minner om tidligere miniatyrer for programmer (apper). De blir oppdatert med nytt innhold hver gang du kobles til Internett. Derfor kan du for eksempel vise været eller aksjekurser uten at du må åpne appen.

Hvordan låser jeg opp datamaskinen?

Trykk på en vilkårlig tast og klikk på et brukerkontoikon for å låse opp datamaskinen. Hvis kontoen har et passord, må du angi det for å fortsette.

Hvordan personliggjør jeg datamaskinen?

Du kan personliggjøre *Start* med et annet bakgrunnsbilde eller ved å ordne "fliser" etter personlig behov.

Hvis du vil endre bakgrunnen, trykker du på *Windows-tasten* + <C> og klikker på **Innstillinger** > **Endre PC-innstillinger** > **Personliggjør**. Klikk på **Start-skjerm** øverst på siden og velg en farge og et bilde.

Hvordan flytter jeg "fliser"?

Klikk på og hold en "flis" for å velge den, og dra den på plass på *Start* der du vil vise den. Andre "fliser" vil flyttes for at flisen skal få plass på sin nye plassering.

Kan jeg gjøre "fliser" større eller mindre?

Høyreklikk på en "flis", og velg **Mindre** eller **Større** fra menyen som vises nederst på skjermen.

Hvordan personliggjør jeg det låste skjermbildet?

Du kan personliggjøre det låste skjermbildet med et annet bilde eller for å la det vise hurtigstatus og varslinger som passer for dine behov.

Hvis du vil endre bakgrunnen, trykker du på *Windows-tasten* + <C> og klikker på **Innstillinger** > **Endre PC-innstillinger** > **Personliggjør**. Klikk

på **Lås skjermen** øverst på siden, og velg bildet og appene du gjerne vil se på den låste skjermen.

Så, hvordan lukker jeg et en app?

Flytt markøren til øverst på skjermen, og klikk og dra vinduet nedover for å lukke appen.

Du kan lukke apper fra miniatyrer på venstre kant av skjermen ved å høyreklikke på en miniatyr og velge **Lukk**.

Kan jeg endre skjermoppløsningen?

Fra *Start* begynner du å skrive Kontrollpanel for å åpne *Søk* og vise resultatene. Klikk på **Kontrollpanel** > **Juster skjermoppløsning**.

Jeg ønsker å bruke Windows på måten jeg er vant til – gi meg skrivebordet tilbake!

Fra *Start* klikker du på **Skrivebord**-flisen for å vise et tradisjonelt skrivebord. Apper du bruker ofte, kan du feste til oppgavelinjen slik at de blir lettere å åpne.

Hvis du klikker på en app som ikke er en Windows Store-app, vil Windows automatisk åpne appen ved hjelp av *skrivebordet*.

Hvor er appene mine?

Fra *Start* begynner du ganske enkelt å skrive navnet på appen du vil åpne. Dette åpner automatisk *Søk* med en liste over resultater.

Hvis du vil vise hele listen over apper, trykker du på mellomromstasten eller *Meny-tasten* og klikker på **Alle apper**.

Hvordan får jeg apper til å vises på Start?

Hvis du er i *Alle apper* og du vil at en app skal vises på *Start*, kan du velge appen og høyreklikke. Velg **Fest til Start** fra menyen som vises nederst på skjermen.

Hvordan fjerner jeg en "flis" fra Start?

Høyreklikk på "flisen" og klikk på **Løsne fra Start** på menyen som vises nederst på skjermen.

Hvordan får jeg apper til å vises på skrivebordet?

Hvis du er i *Alle apper* og du vil at en app skal vises på oppgavelinjen på *skrivebordet*, kan du velge appen og høyreklikke. Velg **Fest til oppgavelinje** fra menyen som vises nederst på skjermen.

Hvordan installerer jeg apper?

Du kan laste ned Windows Store-apper fra *Store*. Du trenger en Microsoft-ID for å kjøpe og laste ned apper fra *Store*.

Jeg finner ikke apper som Notisblokk og Paint! Hvor er de?

Fra *Start* kan du ganske enkelt skrive navnet på appen du ser etter. Da åpnes *Søk* og viser resultatene. Alternativt kan du åpne *Alle apper* og rulle til "Windows-tilbehør" for å vise listen over tradisjonelle programmer.

Hva er en Microsoft-ID (-konto)?

En Microsoft-konto er en e-postadresse og et passord du bruker til å logge deg på Windows. Du kan bruke en hvilken som helst e-postadresse, men det er best at du velger den du allerede bruker til å kommunisere med venner og logge deg på favorittwebområder. Når du logger deg på PCen med en Microsoft-konto, vil du koble PCen til personer, filer og enheter som har betydning for deg.

Trenger jeg en?

Du trenger ikke en Microsoft-ID for å bruke Windows 8, men det gjør livet enklere fordi du kan synkronisere data på tvers av forskjellige maskiner du logger deg på ved hjelp av en Microsoft-ID.

Hvordan får jeg tak i en?

Hvis du allerede har installert Windows 8 og ikke logget deg på med en Microsoft-konto eller ikke ønsker å ha en, trykker du på *Windows-tasten* + <C>, klikker på **Innstillinger** > **Endre PC-innstillinger** > **Brukere** > **Bytt til en Microsoft-konto** og følger instruksjonene på skjermen.

Hvordan legger jeg til en favoritt i Internet Explorer?

Internet Explorer 10 har ikke tradisjonelle favoritter. I stedet kan du feste snarveier til *Start*. Så snart du har siden åpen, høyreklikker du hvor som helst på siden for å åpne menyen nederst på skjermen. Klikk på **Fest til Start**.

Hvordan ser jeg etter Windows-oppdateringer?

Trykk på *Windows-tasten* + <C> og klikk på **Innstillinger** > **Endre PC-innstillinger** > **Windows-oppdateringer**. Klikk på **Se etter oppdateringer nå**.

Hvor kan jeg få tak i mer informasjon?

Hvis du vil ha mer informasjon, se:

- Opplæringsprogrammer for Windows 8:
www.acer.com/windows8-tutorial
- Vanlige støttespørsmål (FAQ): www.acer.com/support

REGULERINGS- OG SIKKERHETSMERKNADER

FCC-ERKLÆRING

Denne enheten er testet og funnet i samsvar med grensene for en digital enhet i klasse B i henhold til del 15 av FCC-reglene. Disse grensene er utformet for å tilby rimelig beskyttelse mot skadelig interferens i boligmessige installasjoner. Denne enheten lager, bruker og kan avgi stråling innen gitte radiofrekvenser, og kan, dersom den ikke brukes i henhold til instruksjonene, avgi stråling som forstyrrer radiokommunikasjon.

Det finnes imidlertid ingen garanti for at interferens ikke vil oppstå i en bestemt installasjon. Hvis denne enheten forårsaker skadelig interferens ved radio- eller TV-mottak, som kan fastslås ved å slå enheten av og på, blir brukeren bedt om å prøve å fjerne interferensen gjennom ett eller flere av følgende tiltak:

- Flytte eller innstille mottaksantennen i en annen retning.
- Øke avstanden mellom enhet og mottaker.
- Koble enheten til et strømuttak som er på en annen krets enn den som mottakeren er tilkoblet.
- Spørre forhandleren eller en erfaren radio/fjernsynstekniker om råd.

Merknad: Skjermede kabler

Alle tilkoblinger til andre databehandlingsenheter må skje med skjermede kabler for å overholde FCC-bestemmelsene.

MERKNAD: PERIFERENHETER

Bare periferutstyr (inn/ut-enheter, terminaler, skrivere osv.) sertifisert for klasse B-grensene, kan kobles til dette utstyret. Drift med ikke-sertifisert periferutstyr vil sannsynligvis føre til interferens i radio- og TV-mottak.

Forsiktig: Endringer eller tilpasninger som ikke uttrykkelig er godkjent av produsenten, kan annullere brukerens autorisasjon, som er tildelt av Federal Communications Commission, til å bruke denne datamaskinen.

MERKNAD FOR CANADA

This Class B digital apparatus complies with Canadian ICES-003.

Remarque à l'intention des utilisateurs canadiens

Cet appareil numérique de la classe B est conforme a la norme NMB-003 du Canada.

OVERHOLDER FORSKRIFSMESSIG SERTIFISERING I RUSSLAND



ME61

ERKLÆRING OM LCD-PIKSLER

LCD-enheten er fremstilt med høypresise produksjonsteknikker. Men enkelte piksler kan i spesielle tilfeller ikke bli tent, eller vises som svarte eller røde prikker. Dette har ingen betydning for det registrerte bildet og utgjør ikke en vesentlig feil.

REGULERENDE BESTEMMELSER FOR RADIOENHETER

Merk: *Forskriftsinformasjonen nedenfor er kun for modeller med trådløst LAN og/eller Bluetooth.*

For å forhindre radiointerferens for den lisensierte tjenesten er enheten beregnet på innendørs bruk.

Dette produktet overholder radiofrekvens- og sikkerhetsstandardene til ethvert land og enhver region der det er godkjent for trådløs bruk. Avhengig av konfigurasjonen kan dette produktet inneholde trådløse radioenheter eller ikke (for eksempel WLAN- og/eller Bluetooth-moduler). Nedenstående informasjon er for produkter med slike enheter.

Konformitetserklæring for EU-land

Med dette erklærer Acer at denne datamaskinen overholder de grunnleggende kravene og andre relevante bestemmelser i EU-direktiv 1999/5/EC.

Trådløse operasjonskanaler for forskjellige domener

N.-Amerika	2,412-2,462 GHz	Ch01 til Ch11
Japan	2,412-2,484 GHz	Ch01 til Ch14
Europa ETSI	2,412-2,472 GHz	Ch01 til Ch13

Frankrike: Begrensede frekvensbånd for trådløs kommunikasjon

Noen områder av Frankrike har et begrenset frekvensbånd. I verste fall er maksimal tillatt effekt innendørs:

- 10 mW for hele 2,4 GHz-båndet (2400 MHz – 2483,5 MHz)
- 100 mW for frekvenser mellom 2446,5 MHz og 2483,5 MHz

Merk: Kanal 10 til 13 opererer i båndet 2446,6 MHz til 2483,5 MHz.

Det er få muligheter for utendørs bruk: På privat grunn eller den private eiendommen til offentlige personer er bruk underlagt krav om forhåndsgodkjenning fra forsvarsdepartementet, med maksimal tillatt effekt på 100 mW i båndet 2446,5 – 2483,5 MHz. Utendørs bruk på offentlig eiendom er ikke tillatt.

I distriktene nedenfor gjelder for hele 2,4 GHz-båndet:

- Maksimal tillatt effekt innendørs er 100 mW
- Maksimal tillatt effekt utendørs er 10 mW

Distrikter der bruk av 2400 – 2483,5 MHz-båndet er tillatt med en EIRP på mindre enn 100 mW innendørs og mindre enn 10 mW utendørs:

01 Ain Orientales	25 Doubs	59 Nord	71 Saone et Loire
02 Aisne	26 Drome	60 Oise	75 Paris
03 Allier	32 Gers	61 Orne	82 Tarn et Garonne
05 Hautes Alpes	36 Indre	63 Puy Du Dome	84 Vaucluse
08 Ardennes	37 Indre et Loire	64 Pyrenees	88 Vosges
09 Ariege	41 Loir et Cher	Atlantique	89 Yonne
11 Aude	45 Loret	66 Pyrenees	90 Territoire de
12 Aveyron	50 Manche	67 Bas Rhin	Belfort
16 Charente	55 Meuse	68 Haut Rhin	94 Val de Marne
24 Dordogne	58 Nièvre	70 Haute Saone	

Dette kravet vil trolig endres over tid slik at du kan bruke det trådløse LAN-kortet i flere områder i Frankrike.

Forhør deg med ART om den siste informasjonen (www.art-telecom.fr).

Merk: WLAN-kortet overfører mindre enn 100 mW, men mer enn 10 mW.

Liste over nasjonale koder

Dette utstyret kan opereres i følgende land:

Land	ISO 3166 2-bokstavers kode	Land	ISO 3166 2-bokstavers kode
Østerrike	AT	Malta	MT
Belgia	BE	Nederland	NT
Kypros	CY	Polen	PL
Tsjekkisk republikk	CZ	Portugal	PT
Danmark	DK	Slovakia	SK
Estland	EE	Slovenia	SL
Finland	FI	Spania	ES
Frankrike	FR	Sverige	SE
Tyskland	DE	Storbritannia	GB
Hellas	GR	Island	IS
Ungarn	HU	Liechtenstein	LI
Irland	IE	Norge	NO
Italia	IT	Sveits	CH
Latvia	LV	Bulgaria	BG
Litauen	LT	Romania	RO
Luxembourg	LU	Tyrkia	TR

CANADA – RADIOKOMMUNIKASJONSENHETER FRITATT FRA LAVSPENNINGSLISENS (RSS-210)

Menneskelig påvirkning fra RF-felt (RSS-102)

Datamaskinen har innebygde antenner med lav forsterkning som ikke utstråler RF-felt utover kanadiske helsemyndigheters grenseverdier for den generelle befolkningen. Referer til sikkerhetskode 6, som kan innhentes på webområdet www.hc-sc.gc.ca/rpb

Denne enheten overholder RSS210 fra Industry Canada.

Denne digitale apparatet i klasse B overholder den canadiske standarden ICES-003, Issue 4, og RSS-210, No 4 (Des 2000) og No 5 (Nov 2001).

"For å forhindre radiointerferens i den lisensierte tjenesten er denne enheten beregnet på innendørs bruk, og borte fra vinduer for å oppnå maksimal skjerming. Utstyr (eller sendeantenner) som installeres utendørs, er underlagt lisens."

Cet appareil numérique de la classe B est conforme à la norme NMB-003, No. 4, et CNR-210, No 4 (Dec 2000) et No 5 (Nov 2001).

« Pour empêcher que cet appareil cause du brouillage au service faisant l'objet d'une licence, il doit être utilisé à l'intérieur et devrait être placé loin des fenêtres afin de fournir un écran de blindage maximal. Si le matériel (ou son antenne d'émission) est installé à l'extérieur, il doit faire l'objet d'une licence.

Forsiktig: Ved bruk av IEEE 802.11a trådløs LAN er dette produktet begrenset til innendørs bruk på grunn av dets drift i frekvensområdet fra 5,15- til 5,25-GHz. Industry Canada krever at dette produktet skal bruke innendørs for frekvensområdet 5,15 til 5,25 GHz for å redusere mulig skadelig interferens med felleskanals mobile satellittsystemer. Høyeffektradar er gitt førsterett som bruker av frekvensområdene 5,25 til 5,35 GHz og 5,65 til 5,85 GHz. Slike radarstasjoner kan interferere med og/eller skade denne enheten.

Maksimal tillatt antennestigning med denne enheten er 6 dBi for å overholde E.I.R.P-grensen for frekvensområdet 5,25- til 5,35 og fra 5,725 til 5,85 GHz i punkt-til-punkt-operasjon.

FCC RF-sikkerhetskravet

Strålingseffekten fra det trådløse LAN Mini-PCI-kortet og Bluetooth-kortet ligger langt under grenseverdiene for radiofrekvens ifølge FCC. Likevel skal datamaskinen brukes på en slik måte at potensialet for menneskelig kontakt under normal drift er redusert til et minimum:

1. Brukere anmodes om å følge RF-instruksjonene for trådløse enheter som er vedlagt i brukerhåndboken til hver RF-enhet.

Forsiktig: For å oppfylle belastningskravene i FCC RF må det minst være en avstand på 20 cm (8 tommer) mellom antennen på det integrerte trådløse LAN Mini-PCI-kortet innebygd i skjerm-delen og alle personer.

Merk: Den trådløse mini-PCI-adapteren implementerer en funksjon for senderdiversifisering. Denne funksjonen sender ikke ut radiofrekvenser samtidig på begge antenner. En av antennene blir valgt automatisk eller manuelt (av brukere) for å sikre god kvalitet på radiokommunikasjon.

1. Denne enheten er begrenset til innendørs bruk på grunn av bruken av frekvensområdet 5,15 til 5,25 GHz. FCC krever at dette produktet skal bruke innendørs for frekvensområdet 5,15 til 5,25 GHz for å redusere mulig skadelig interferens med ko-kanals mobile satellittsystemer.
2. Høyeffekt radar er gitt førsterett som bruker av frekvensområdene 5,25 til 5,35 GHz og 5,65 til 5,85 GHz. Slike radarstasjoner kan interferere med og/eller skade denne enheten.
3. Feilaktig installering eller uautorisert bruk kan føre til skadelig interferens for radiokommunikasjon. Inngrep i den interne antennen vil annullere FCCs sertifisering og din garanti.

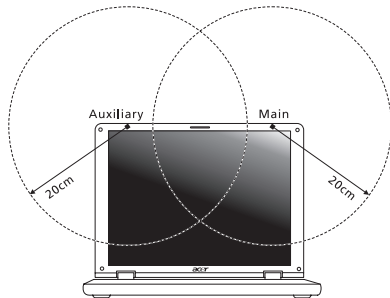

Menneskelig påvirkning fra RF-felt (RSS-102)

Datamaskinen har innebygde antenner med lav forsterkning som ikke utstråler RF-felt utover kanadiske helsemyndigheters grenseverdier for den generelle befolkningen. Referer til sikkerhetskode 6, som kan innhentes på webområdet **www.hc-sc.gc.ca/rpb**

Denne enheten overholder RSS210 fra Industry Canada.

Denne digitale apparatet i klasse B overholder den canadiske standarden ICES-003, Issue 4, og RSS-210, No 4 (Des 2000) og No 5 (Nov 2001).

"For å forhindre radiointerferens i den lisensierte tjenesten er denne enheten beregnet på innendørs bruk, og borte fra vinduer for å oppnå maksimal skjerming. Utstyr (eller sendeantennener) som installeres utendørs, er underlagt lisens."

Cet appareil numérique de la classe B est conforme à la norme NMB-003, No. 4, et CNR-210, No 4 (Dec 2000) et No 5 (Nov 2001).

« Pour empêcher que cet appareil cause du brouillage au service faisant l'objet d'une licence, il doit être utilisé à l'intérieur et devrait être placé loin des fenêtres afin de fournir un écran de blindage maximal. Si le matériel (ou son antenne d'émission) est installé à l'extérieur, il doit faire l'objet d'une licence.

Forsiktig: Ved bruk av IEEE 802.11a trådløs LAN er dette produktet begrenset til innendørs bruk på grunn av dets drift i frekvensområdet fra 5,15- til 5,25-GHz. Industry Canada krever at dette produktet skal bruke innendørs for frekvensområdet 5,15 til 5,25 GHz for å redusere mulig skadelig interferens med felleskanals mobile satellittsystemer. Høyeffektradar er gitt førsterett som bruker av frekvensområdene 5,25 til 5,35 GHz og 5,65 til 5,85 GHz. Slike radarstasjoner kan interferere med og/eller skade denne enheten.

Maksimal tillatt antennestigning med denne enheten er 6 dBi for å overholde E.I.R.P-grensen for frekvensområdet 5,25- til 5,35 og fra 5,725 til 5,85 GHz i punkt-til-punkt-operasjon.

Acer Aspire M5-481

Brugervejledning



© 2012 Alle rettigheder forbeholdes.
Acer Aspire M5-481 Brugervejledning
Oprindeligt udgivet: 01/2013

Modelnummer: _____

Serienummer: _____

Købsdato: _____

Købt hos: _____

INDHOLDSFORTEGNELSE

Sikkerhed og komfort	5	Oprettelse af en sikkerhedskopi til drivere og programmer.....	43
For det første	18	Gendannelse af dit system.....	45
Dine vejledninger	18	Geninstallation af drivere og programmer.....	46
Grundlæggende vedligeholdelse og tip til brug af computeren	19	Gendannelse til et tidligere systembillede	49
Tænde og slukke for computeren	19	Returnering af systemet til fabriksstandarden.....	50
Vedligeholdelse af computeren.....	19	Gendannelse fra Windows	51
Vedligeholdelse af netadapteren	20	Gendannelse fra en sikkerhedskopiering til gendannelse	55
Rengøring og service.....	21		
En præsentation af din Acer-bærbare	22	Acer clear.fi	59
Skærmvisning	23	Navigering i medier og billeder	59
Tastaturvisning.....	25	Delte filer	60
Set bagfra.....	26	Hvilke enheder er kompatible?.....	60
Oplysninger om USB 3.0	27	Afspilning på en anden enhed.....	61
Fra venstre	28		
Set fra højre	29	Strømstyring	62
Set fra bunden.....	30	Acer Green Instant On.....	62
Brug af tastaturet	31	Strømbesparelser	63
Låsetaster og det integrerede numeriske tastatur	31	Batteriet	66
Hurtigtaster	33	Batteripakke - karakteristika	66
Windows-taster	35	Opladning af batteri.....	66
Pegefelt	36	Optimering af batteriets levetid	68
Introduktion til pegefelt.....	36	Kontrol af batteriniveauet	69
Bevægelser på pegefeltet	37	Advarsel om at batteriniveauet er lavt.....	69
Gendannelse	38	Rejse med computeren	70
Oprettelse af en sikkerhedskopi til gendannelse.....	38	Fjern tilslutninger	70
		Flyt computeren.....	70
		Klargøring af computeren.....	71
		Hvad du skal have med til møder.....	71

Tag computeren med hjem	72	HDMI	92
Klargøring af computeren	72	Universal Serial Bus (USB)	93
Hvad du skal have med	72	Afspilning af DVD-film	94
Særlige forhold.....	72	BIOS programmet	95
Oprettelse af et hjemmekontor.....	73	Startrækkefølge.....	95
Rejs med computeren	73	Angivelse af en adgangskode	95
Klargøring af computeren	74	Ofte stillede spørgsmål	96
Hvad du skal have med	74	Anmodning om service	98
Særlige forhold.....	74	Fejlfinding på computeren	100
Tag computeren med	74	Fejlfinding	100
Klargøring af computeren	74	Fejlmeddelelser.....	100
Hvad du skal have med	75	Tips og tricks for brug af Windows 8	102
Særlige forhold.....	75	Tre koncepter skal du holde styr på.....	102
Sikring af computeren	76	Hvordan får jeg adgang til amuletter?	102
Brug af adgangskoder.....	76	Hvordan finder jeg Start?	102
Indtastning af adgangskoder.....	77	Hvordan flytter jeg rundt mellem apps? .	103
Acer Theft Shield	78	Hvordan slukker jeg for min computer? .	103
Brug af Acer Theft Shield	80	Hvorfor er det et nyt interface?.....	103
Generelt	80	Hvordan oplåser jeg min computer?	104
Indstillinger.....	81	Hvordan personliggør jeg min	
Oprettelse af forbindelse til et		computer?	104
netværk	82	Jeg ønsker at bruge Windows på den	
Indbygget netværksfunktion	82	måde som jeg er vant til - giv mig	
Trådløse netværk	83	mit skrivebord tilbage.....	105
Oprettelse af forbindelse til internettet	83	Hvor er mine apps?	105
Acer Instant Connect	83	Hvad er en Microsoft ID (konto)?	107
Acer Instant Update	83	Hvordan kan jeg tilføje en foretrukken	
Trådløse netværk	84	til Internet Explorer?	107
Hvad er fordelene ved et trådløst		Hvordan kontrollerer jeg for Windows	
netværk?	84	opdateringer?	108
Komponenter i et trådløst LAN.....	84	Hvor kan jeg få mere information?	108
Brug af en Bluetooth-forbindelse	86	Bestemmelser og	
Aktivering og deaktiveret af Bluetooth.....	86	sikkerhedsbemærkninger	109
Tilføjelse af en Bluetooth-enhed	88		

SIKKERHED OG KOMFORT

SIKKERHEDSINSTRUKTIONER

Læs disse instruktioner omhyggeligt. Gem dette dokument for senere reference. Følg alle advarsler og instrukser, der er markeret på produktet.

Sluk for produktet, inden det rengøres

Tag dette produkt ud af stikkontakten på væggen før rengøring. Anvend ikke flydende rengøringsmidler eller rengøringsmidler på spraydåse. Brug en fugtig klud til rengøring.

ADVARSLER

Adgang til strømkablet

Du skal sikre dig, at den stikkontakt, du sætter netledningen i, er nemt tilgængelig og så tæt på udstyrets bruger som muligt. Når det er nødvendigt at afbryde strømmen til udstyret, skal du trække netledningen ud af stikkontakten.

Afbrydelse af strømkilden

Overhold følgende retningslinjer når strømforsyningen til strømforsyningsenheden tilsluttes eller afbrydes:

Installer strømforsyningsenheden, inden netledningens stik sættes i stikkontakten.

Træk netledningen ud af stikkontakten inden strømforsyningsenheden fjernes fra computeren.

Hvis systemet har flere strømkilder, skal systemets strømforsyning afbrydes ved at trække alle netledninger ud af alle strømforsyningerne.

Brug af elektrisk strøm

- Dette produkt skal bruges med den strømtype, der er vist på markeringsetiketten. Hvis du er i tvivl om, hvilken strømtype der er til rådighed, skal du kontakte forhandleren eller det lokale el-selskab.

- Sørg for, at der aldrig står noget på strømkablet. Produktet må ikke placeres et sted, hvor personer kan træde på ledningen.
- Hvis der bruges en forlængerledning til dette produkt, skal du sørge for, at den totale amperestørrelse på det udstyr, der er sat i forlængerledningen, ikke overskrider forlængerledningens amperestørrelse. Kontroller også, at den samlede kapacitet for alle produkter, der er tilsluttet stikkontakten, ikke overstiger sikringens kapacitet.
- Overbelast ikke en stikkontakt eller en stikdåse ved at tilslutte for mange enheder. Den maksimale belastning af systemet må ikke overstige 80 % af det tilladte. Hvis der bruges stikdåser, må belastningen ikke overstige 80 % af stikdåsens input-klassificering.
- Dette produkts AC-adapter er udstyret med et tre-benet stik med jord. Stikket passer kun til en stikkontakt med jord. Kontroller, at stikkontakten er korrekt jordet, inden du sætter AC-adapterens stik i stikkontakten. Sæt ikke stikket i en stikkontakt uden jord. Kontakt en elektriker for yderligere oplysninger.
- **Advarsel! Stikkets jordben er en sikkerhedsfunktion. Hvis du bruger en stikkontakt uden korrekt jordforbindelse, kan det medføre elektrisk stød og/eller skade.**
- **Bemærk:** Stikkets jordben giver også god beskyttelse mod uventet støj fra nærtstående elektriske enheder, der kunne skabe interferens for produktets ydelse.
- Systemet kan tændes med en lang række spændinger: 100 til 120 eller 220 til 240 V AC. Strømkablet, der leveres med systemet, opfylder kravene til brug i det land/den region, hvor systemet blev købt. Strømkabler til brug i andre lande/regioner skal opfylde kravene til det land/den region. Yderligere oplysninger om strømkabelkrav fås ved at kontakte autoriseret forhandler eller serviceudbyder.

Beskyttelse af din hørelse

- **Advarsel: Der kan opstå permanent høretab, hvis øretelefonen eller hovedtelefoner bruges ved høje lydstyrker i lang tid ad gangen.**



Som beskyttelse af din hørelse skal du følge disse instruktioner.

- Forøg lydstyrken gradvis, indtil du kan høre klart og behageligt.

- Forøg ikke lydstyrken, når dine ører har vænnet sig til denne.
- Lyt ikke til musik ved høje lydstyrker i lange perioder.
- Forøg ikke lydstyrken for at fortrænge støjende omgivelser.
- Sænk lydstyrken, hvis du ikke kan høre personer, der taler i nærheden af dig.

Medfølgende dummy-kort

- **Bemærk:** *Oplysninger i dette afsnit gælder måske for din computer.*

Din computer leveres med plastikkort installeret i kortstikkene. Plastikkort beskytter ubrugte stik mod støv, metalgenstande og andet. Gem plastikkortene, så de kan bruges når der ikke er kort i stikkene.

Generelt

- Brug ikke dette produkt i nærheden af vand.
- Placer ikke dette produkt på en ustabil vogn, fod eller bord. Produktet kan falde ned, hvilket kan medføre alvorlig beskadigelse af produktet.
- Riller og åbninger til ventilation skal sikre pålidelig drift af produktet og beskytte det imod overophedning. Disse åbninger må ikke tilstoppes eller tildækkes. Åbningerne må aldrig blokeres ved placering produktet på en seng, et tæppe eller en lignende overflade. Produktet må aldrig placeres i nærheden af eller oven på en radiator eller et varmeapparat eller i en indbygget installation, medmindre der sikres korrekt ventilation.
- Undlad at skubbe genstande ind i produktet gennem åbninger i kabinettet, da de kan komme i berøring med strømførende områder eller kortslutte dele, som kan resultere i brand eller elektrisk stød. Pas på ikke at spilde væske på produktet.
- For at undgå beskadigelse af interne komponenter og forhindre lækage af batteriet, må produktet ikke placeres på en vibrerende overflade.
- Den må aldrig bruges under sportsbegivenheder, under konditionstræning eller i vibrerende omgivelser, der kan forårsage uventede kortslutninger eller beskadige rotor-enhederne, harddisken, det optiske drev og endda udgøre en risiko fra lithiumbatteriet.

- Bunden, områder omkring ventilationsåbninger og AC-adapteren kan blive varme. For at undgå skader skal du sikre, at de ikke kommer i kontakt med din hud eller krop.
- Din enhed og dets tilbehør kan indeholde små dele. Hold dem væk fra små børn.

Service af produkt

Forsøg ikke selv at reparere produktet, eftersom åbning eller fjernelse af kabinettet kan udsætte dig for farlige spændingspunkter eller andre risici. Al vedligeholdelse skal overlades til kvalificerede servicepersonale.

Træk stikket ud af kontakten og overlad vedligeholdelse til kvalificeret personale under følgende omstændigheder:

- Når netledningen eller stikket er beskadiget eller flosset.
- Hvis der er spildt væske ind i produktet.
- Hvis produktet har været udsat for regn eller vand.
- Produktet har været tabt, eller tasken er blevet beskadiget.
- Produktet udviser en klar ændring i ydeevne, som tyder på behov for service.
- Produktet ikke fungerer normalt, når betjeningsinstruktionerne følges.
- **Bemærk:** *Juster kun de indstillinger, som dækkes af betjeningsinstruktionerne, da forkert justering af andre indstillinger kan medføre beskadigelse og ofte vil kræve en omfattende reparation af kvalificerede teknikere for at bringe produktet i normal driftstilstand.*

Retningslinjer for sikker brug af batteri

Denne notebook bruger et lithium-ion batteri. Må ikke bruges i fugtige, våde eller korroderende omgivelser. Produktet må ikke lægges, opbevares eller gemmes på eller nær varmekilder, et sted med høje temperaturer, i stærkt direkte sollys, i en mikrobølgeovn eller en trykkoger, og det må ikke udsættes for temperaturer over 60°C (140°F). Hvis disse retningslinjer ikke overholdes, kan det forårsage, at batteriet lækker syre, bliver meget varmt, eksploderer eller antændes, samt afstedkommer personskade og/eller beskadigelse.

Batteriet må ikke gennembøres, åbnes eller skilles ad. Hvis batteriet lækker, og du kommer i kontakt med de lækkende væsker, skal du skylle grundigt med vand, og søge lægehjælp.

Af sikkerhedsmæssige grunde, og for at forlænge batteriets levetid, kan batteriet ikke oplades ved temperaturer under 0°C (32°F) eller over 40°C (104°F).

Det nye batteri kan kun levere sin fulde præstation efter to til tre fuldstændige opladnings- og afladningscyklusser. Batteriet kan oplades og aflades hundredvis af gange, men det vil nedslides til sidst. Når driftstiden bliver mærkbart kortere end normalt, bør du købe et nyt batteri. Brug kun godkendte batterier, og oplad kun dit batteri med de godkendte opladere og designet til denne enhed.

Brug kun batteriet til dets tilsigtede formål. Brug aldrig en oplader eller et batteri, der er beskadiget. Batteriet må ikke kortsluttes. Man kan kortslutte et batteri ved et uheld med en metalgenstand som f. eks. en mønt, en clips eller en pen, der får direkte kontakt med batteriets positive (+) og negative (-) poler (de ligner metalstykker, der sidder på batteriet.) Det kan ske når du f. eks. har et ekstra batteri med i lommen eller i tasken. Hvis batteriet kortsluttes, kan det beskadige batteriet eller den forbindende genstand.

Batteriets kapacitet og levetid reduceres hvis batteriet efterlades i meget varme eller kolde steder, som f. eks. en tillukket bil om sommeren eller vinteren. Forsøg altid at holde batteriet indenfor en temperatur på mellem 15°C og 25°C (59°F og 77°F). En enhed med et varmt eller koldt batteri fungerer muligvis ikke midlertidigt, selv om batteriet er helt opladet. Batteriets funktion er særligt begrænset i temperaturer et godt stykke under frysepunktet.

Bortkast ikke batterierne i ild, da de kan eksplodere. Batterierne kan også eksplodere hvis de beskadiges. Smid batterier ud i henhold til de lokale regler. Genbrug, hvor det er muligt. Bortkast ikke som affald fra husholdningen.

- **Bemærk:** Der henvises til www.acer.com for at se dokumenter om batterilevering.

Udskiftning af batteri

Notebook-pc serien bruger litiumbatterier. Udskift batteriet med samme type, som fulgte med dit produkt. Brug af en anden type batteri kan øge risikoen for brand eller eksplosion.

- **Advarsel! Batterier kan eksplodere, hvis de ikke håndteres korrekt. De må ikke adskilles eller kastes ind i åben ild. Opbevar dem utilgængeligt for børn. Bortskaf brugte batterier i overensstemmelse med lokale regulativer.**

RADIOFREKVENNS-INTERFERENS

- **Advarsel! Af sikkerhedsmæssige årsager skal der slukkes for alle trådløse og radiotransmitterende enheder, når din laptop bruges under følgende forhold. Disse enheder kan inkludere, men er ikke begrænset til: trådløs LAN (WLAN), Bluetooth og/eller 3G.**

Husk at følge alle bestemmelser, der måtte være i kraft i et givet område, og sluk altid for din enhed, når dens brug er forbudt, eller når enheden kan forårsage forstyrrelse eller afstedkomme fare. Brug kun enheden i dens normale anvendelsespositioner. Denne enhed opfylder retningslinjerne omkring udsættelse for RF-energi, når den anvendes normalt, og når enheden og dens antenne holdes i en afstand på mindst 1,5 cm (5/8 tommer) fra din krop. Den må ikke indeholde metal og enheden skal anbringes i den ovennævnte afstand fra din krop. For at kunne overføre datafiler og meddelelser succesfuldt, skal enheden have en god forbindelse til netværket. I visse tilfælde kan overførslen af datafiler og meddelelser forsinkes, indtil der er en god forbindelse tilgængelig. Kontroller, at anvisningerne for ovenstående afstand overholdes, indtil overførslen er udført. Visse dele af enheden er magnetiske. Metaldele kan blive tiltrukket til enheden og mennesker med høreapparatet må ikke holde enheden op til øret med høreapparatet. Anbring ikke kreditkort eller andre magnetiske lagermedier nær enheden, da data, der er gemt på dem, kan blive slettet.

MEDICINSKE APPARATER

Funktionen af radiotransmitterende udstyr, inklusiv trådløse telefoner, kan forstyrre funktionen af medicinske apparater, der ikke er tilstrækkeligt beskyttede. Kontakt en læge eller producenten af det medicinske apparat for at fastslå, om apparatet er tilstrækkeligt beskyttet mod ekstern RF-energi, eller hvis du har spørgsmål. Sluk for enheden i faciliteter, der er associeret med sundhedsplejen, når der er opsat bestemmelser om at slukke for din type enhed. Hospitaler og faciliteter associeret med sundhedsplejen kan anvende udstyr, der kan være følsomt overfor eksterne RF-transmissioner.

Pacemakere. Producenter af pacemakere anbefaler, at der opretholdes en afstand på mindst 15,3 cm (6 tommer) mellem trådløse enheder og en pacemaker for undgå potentiel forstyrrelse af pacemakere. Disse anbefalinger samstemmer med den uafhængige undersøgelse af - og anbefalinger fra - Wireless Technology Research. Mennesker med pacemakere skal overholde følgende:

- Enheden skal altid holdes i en afstand på mindst 15,3 centimeter (6 tommer) fra pacemakere
- Enheden må ikke bæres, så den holdes tæt på din pacemaker, når enheden er tændt.

Hvis du har mistanke om forstyrrelse af pacemakere, skal du slukke for enheden og flytte den.

Høreapparater. Visse digitale, trådløse enheder kan forstyrre funktionen af høreapparater. Hvis der opstår forstyrrelse, skal du kontakte din tjenesteudbyder.

KØRETØJER

RF-signaler kan virke forstyrrende på forkert installerede eller utilstrækkeligt beskyttede elektroniske system i motorkøretøjer, som f. eks. elektroniske brændstofindsprøjtningssystemer, elektroniske ABS-systemer, elektroniske hastighedskontrolsystemer og airbag-systemer. Kontakt producenten af køretøjet eller af det tilføjede ekstraudstyr, eller deres repræsentant, for yderligere oplysninger. Enheden bør kun undergå service - eller installeres i køretøjet - af en kvalificeret fagmand. Fejlagtig installation eller service kan være farlig og kan ugyldiggøre enhver garanti, der måtte være gældende for enheden. Kontroller regelmæssigt, at alt trådløst udstyr i dit køretøj er monteret og fungerer korrekt. Opbevar eller transporter ikke brændbare væsker, gasser eller eksplosive materialer i det samme rum som enheden, dens dele eller tilbehør. For køretøjer der er udstyret med en airbag skal man huske, at airbags oppustes med stor kraft. Anbring ikke genstande, inklusiv installeret eller bærbart, trådløst udstyr, i området over airbaggen, eller i området, hvor airbaggen oppustes. Hvis trådløst udstyr er installeret forkert i køretøjet, og airbaggen oppustes, kan det resultere i alvorlig skade. Det er forbudt at bruge enheden mens du flyver i et luftfartøj. Sluk for enheden inden du går

ombord i luftfartøjet. Brugen af trådløse teleenheder i et luftfartøj kan være farligt, da det kan påvirke funktionen af luftfartøjet, afbryde det trådløse telefonnetværk, samt det kan være ulovligt.

POTENTIELLE EKSPLOSIVE MILJØER

Sluk for enheden i et potentielt eksplosivt miljø og følg al skiltning og alle anvisninger. Potentielt eksplosive miljøer inkluderer områder, hvor du normalt bliver bedt om at slukke for køretøjet. Gnister i disse områder kan afstedkomme en eksplosion eller brand, og resultere i kropsskade eller død. Sluk for notebooken nær benzintanke på servicestationer. Overhold begrænsningerne af brugen af radioudstyr i brændstofdepoter, lagerrum og forsendelsesområder, kemiske anlæg eller hvor der udføres sprængninger. Områder med potentielt eksplosivt miljø er ofte, men ikke altid klart markeret. Disse områder inkluderer under bådskæk, faciliteter for kemiske overførsler eller opbevaring, køretøjer der anvender flaskegas (som f.eks. propan eller butan) og områder, hvor luften indeholder kemikalier eller partikler som f. eks. korn, støv og metalstøv. Tænd ikke for computeren, når det er forbudt at bruge trådløse telefoner, eller når det kan forårsage interferens eller fare.

NØDOPKALD

- ***Advarsel: Du kan ikke foretage nødopkald vis denne enhed. Hvis du vil foretage nødopkald, skal du ringe via din mobiltelefon eller andet telefonudstyr.***

BORTSKAFFESESINSTRUKSER

Dette elektroniske udstyr må ikke smides ud med almindeligt affald når det bortkastes. Genbrug, for at mindske forureningen og sikre den højeste beskyttelse af det globale miljø. For yderligere oplysninger om regulativer omkring affald af elektrisk og elektronisk udstyr (WEEE), besøg

www.acer-group.com/public/Sustainability/sustainability01.htm.



Rådgivning omkring kviksølv

For projektorer eller elektroniske produkter med indbyggede pærer der indeholder en ikke-LED-baggrundsoplyst LCD/CRT-skærm: Pærerne inde i dette produkt kan indeholde kviksølv og skal genbruges eller bortskaffes i overensstemmelse med lokale eller statslige love.



Yderligere oplysninger fås ved henvendelse til Electronic Industries Alliance på www.eiae.org. Specifikke oplysninger om lamper fås på www.lamprecycle.org.

ENERGY STAR



ENERGY STAR

Acer's ENERGY STAR kvalificerede produkter sparer penge ved at reducere energiforbruget og beskytte miljøet uden at ofre funktioner eller ydelse. Acer er stolt af at kunne tilbyde vores kunder produkter med ENERGY STAR-mærket.

Hvad er ENERGY STAR?

Produkter med ENERGY STAR-kvalifikationen bruger mindre energi og sænker drivhusgasser ved at opfylde strenge retningslinjer for energieffektivitet fra det amerikanske miljøbeskyttelsesagentur. Acer har forpligtet sig til at tilbyde produkter og tjenester over hele verden, der hjælper kunder med at spare penge, spare energi og forbedre kvaliteten af miljøet. Jo mere energi, vi sparer gennem større energieffektivitet, jo mere reducerer vi drivhusgasserne og risikoen for klimeforandringer. Flere oplysninger fås på www.energystar.gov eller www.energystar.gov/powermanagement.

- **Bemærk:** Oplysninger i dette afsnit gælder måske for din computer.

Acer ENERGY STAR-kvalificerede produkter:

- producerer mindre varme og reducerer kølingsbelastninger i varmere klimaer.
- går automatisk i "skærmdvale" og "computerdvale" efter 10 og 30 minutters inaktivitet.
- vågner fra "Slumre"tilstand, hvis tastaturet trykkes ned, eller musen flyttes.
- sparer mere end 80% energi i "Slumre"tilstand.

ENERGY STAR og ENERGY STAR-mærket er registrerede mærker i USA.

TIPS OG OPLYSNINGER FOR KOMFORTABEL BRUG

Computerbrugere kan lide af overanstrengelse af øjet og hovedpiner efter vedvarende brug. Brugere er udsat for risiko for fysiske skader efter mange arbejdstimer foran computeren. Lange arbejdsperioder, dårlig stilling, dårlige arbejdsvaner, utilstrækkelige arbejdsforhold, personlig helse og andre faktorer øger alle risikoen for fysiske skader.

Forkert brug af computeren kan føre til karpaltunnelsyndrom, seneskedehindebetændelse, tenosynovitis eller andre muskel/skelet-sygdomme. De følgende symptomer kan opstå i hænder, håndled, arme, skuldre, nakke eller ryg:

- Følelseløshed, eller en brændende eller spændende fornemmelse.
- Smerter eller ømhed.
- Smerter, hævelse eller banken.
- Stivhed eller spænding.
- Kulde eller svaghed.

Hvis du lider af disse symptomer eller andre repeterende eller vedvarende ubehag og/eller smerter, relateret til brug af computeren, skal du straks kontakte en læge samt kontakte din virksomheds afdeling for sundhed og sikkerhed.

Det følgende afsnit giver tips om mere komfortabel brug af computeren.

Find din komfortzone

Find din komfortzone ved at justere skærmens synsvinkel, brug en fodstøtte eller hæv sædet for at opnå den maksimale komfort. Iagttag de følgende tips:

- Undgå at forblive i den samme position i for lang tid.
- Undgå at side ludende og/eller at læne bagud.
- Rejs dig op og gå rundt regelmæssigt for at fjerne spændinger i benmuskulaturen.
- Tag korte pauser for at afslappe nakke og skuldre.
- Undgå at spænde dine muskler eller trække med skuldrene.
- Installer den eksterne skærm, tastatur og mus på korrekt vis, indenfor komfortabel rækkevidde.

- Hvis du ser på skærmen mere end på dokumenter, skal du placere skærmen midt på dit skrivebord, for at mindske nakkespændinger.

Pas godt på synet

Følgende kan alle overanstrenge dine øjne: hvis du bruger øjnene i mange timer, bruger forkerte briller eller kontaktlinser, hvis lyset er for skarpt, skærmen ikke er indstillet korrekt/fokuseret, der bruges meget lille skrifttype og et skærbillede med lav kontrast. Det følgende afsnit giver dig nogle forslag til, hvordan du kan mindske overanstrengelse af øjet.

Øjne

- Hvil øjnene regelmæssigt.
- Hvil øjnene regelmæssigt ved at se væk fra skærmen og fokusere på et fjernliggende punkt.
- Blink regelmæssigt med øjnene for at undgå, at øjnene tørrer ud.

Skærm

- Hold skærmen ren.
- Hold hovedet i et højere niveau end skærmens øverste kant, således at dine øjne ser nedad når du kigger på skærmens midte.
- Juster skærmens lysstyrke og/eller kontrast til et komfortabelt niveau, for at forbedre læsbarheden af tekst og billedernes klarhed.
- Eliminér blændende lysskær og refleksioner ved at:
anbringe skærmen således, at siderne (kanterne) vender mod vinduet eller anden lyskilde,
nedtone lyset i værelset ved at bruge gardiner, forhæng eller rullegardiner
bruge en arbejdslampe,
ændre på skærmens synsvinkel,
bruge et genskærs-reducerende filter,
bruge en solskærm for skærmen, som f. eks. et stykke pap, der sidder ud fra skærmens øverste, forreste kant.

- Undgå at justere skærmen til en synsvinkel, der gør det vanskeligt at se skærbilledet.
- Undgå at se på kraftige lyskilder i længere tid ad gangen.

Sådan udvikler du gode arbejdsvaner

Du kan gøre brugen af computeren mere afslappende og produktiv ved at udvikle følgende arbejdsvaner:

- Tag korte pauser, regelmæssigt og ofte.
- Udfør nogle strækøvelser.
- Træk vejret i frisk luft, så ofte som muligt.
- Motioner regelmæssigt og vedligehold en sund krop.
- **Advarsel! Vi anbefaler ikke at bruge computeren på en sofa eller en seng. Hvis det er uundgåeligt, bør du kun arbejde i korte perioder, tage pauser regelmæssigt og lave nogle strækøvelser.**
- **Bemærk:** Yderligere oplysninger findes i **"Bestemmelser og sikkerhedsbemærkninger"** på side 109.

ADVARSEL OM OPTISK DREV

- **Bemærk:** *Oplysninger i dette afsnit gælder måske ikke for din computer.*

FORSIGTIG: Dette udstyr indeholder et lasersystem og er klassificeret som "KLASSE 1 LASER PRODUKT." Hvis der opstår problemer med denne enhed, skal du kontakte den nærmeste AUTORISEREDE serviceudbyder. Du kan forhindre direkte eksponering mod laserstrålen ved ikke at åbne rummet.

CLASS 1 LASER PRODUCT

CAUTION: INVISIBLE LASER RADIATION WHEN OPEN. AVOID EXPOSURE TO BEAM.

APPAREIL A LASER DE CLASSE 1 PRODUIT

LASERATTENTION: RADIATION DU FAISCEAU LASER INVISIBLE EN CAS D'OUVERTURE. EVITER TOUTE EXPOSITION AUX RAYONS.

LUOKAN 1 LASERLAITE LASER KLASSE 1

VORSICHT: UNSICHTBARE LASERSTRAHLUNG, WENN ABDECKUNG GEÖFFNET NICHT DEM STRAHL AUSSETZEN

PRODUCTO LÁSER DE LA CLASE I

ADVERTENCIA: RADIACIÓN LÁSER INVISIBLE AL SER ABIERTO. EVITE EXPONERSE A LOS RAYOS.

ADVARSEL: LASERSTRÅLING VEDÅBNING SE IKKE IND I STRÅLEN.

VARO! LAVATTAESSA OLET ALTTINA LASERSÄTEILYLLE.

VARNING: LASERSTRÅLNING NÄR DENNA DEL ÄR ÖPPNAD ÄLÅ TUIJOTA SÄTEESEENSTIRRA EJ IN I STRÅLEN

VARNING: LASERSTRÅLNING NÄR DENNA DEL ÄR ÖPPNADSTIRRA EJ IN I STRÅLEN

ADVARSEL: LASERSTRÅLING NÄR DEKSEL ÄPNESSTIRR IKKE INN I STRÅLEN

- **Advarsel!** **Undgå at bruge ikke-kompatible dele når du tilføjer eller ændrer komponenter, af sikkerhedsmæssige årsager. Kontakt din forhandler for købsmuligheder.**

FOR DET FØRSTE

Vi vil gerne takke for, at du har valgt en Acer-bærbar til at opfylde dine mobile computerbehov.

Dine vejledninger

Vi har designet et sæt vejledninger, som hjælper dig med at bruge din Acer-bærbare:

Til at begynde med, kan **konfigurationsplakaten** hjælpe dig til at komme i gang med konfigurationen af computeren.

Den trykte **Hurtig-guide** beskriver de grundlæggende funktioner ved din nye computer. Du kan finde flere oplysninger om, hvordan computeren kan hjælpe dig til at blive mere produktiv, i **Brugervejledning**. Denne vejledning indeholder detaljerede oplysninger om emner som systemprogrammer, datagendannelse, udvidelsesmuligheder og fejlfinding. Derudover indeholder den garantioplysninger og sikkerhedsmeddelelser for din bærbare. Den er tilgængelig fra skrivebordet. Dobbeltklik på Hjælp-ikonet og klik på **Brugervejledning** i menuen, der åbnes.

Grundlæggende vedligeholdelse og tip til brug af computeren

Tænde og slukke for computeren

Du kan slukke for computeren på følgende måder:

- Ved hjælp af Windows-kommandoen til lukning af computeren: Tryk på *Windows-tasten* + <C>, klik på **Indstillinger** > **Afbryd** og klik på **Luk computeren**.

Hvis du vil lukke computeren en kort periode, og ikke ønsker at lukke den helt ned, kan du sætte din i Dvale ved at trykke på strømknappen.

Du kan også sætte computeren i pausetilstand ved at trykke på hurtigtasten for pausetilstand, <Fn> + <F4>.

***Bemærk:** Hvis du ikke kan slukke normalt for computeren, skal du trykke på afbryderknappen og holde den nede i mindst fire sekunder. Hvis du slukker for computeren og vil tænde den igen, bør du mindst vente to sekunder, før du tænder den.*

Vedligeholdelse af computeren

Computeren tjener dig godt, hvis du passer på den.

- Udsæt ikke computeren for direkte sollys. Anbring den ikke i nærheden af varmekilder som f.eks. en radiator.
- Udsæt ikke computeren for temperaturer under 0°C (32°F) eller over 50°C (122°F).
- Anbring ikke computeren i nærheden af magnetiske felter.

- Udsæt ikke computeren for regn eller fugt.
- Spild ikke vand eller andre væsker ud over computeren.
- Udsæt ikke computeren for voldsomme slag og rystelser.
- Udsæt ikke computeren for støv og snavs.
- Anbring aldrig genstande oven på computeren.
- Undgå at smække skærmlåget i, når du lukker det.
- Anbring aldrig computeren på ujævnt underlag.

Vedligeholdelse af netadapteren

Følg disse retningslinjer for at passe på netadapteren:

- Slut ikke adapteren til andet udstyr.
- Træd ikke på netledningen, og anbring ikke tunge genstande oven på den. Sørg for at anbringe netledningen og andre kabler på steder, hvor der ikke færdes personer.
- Når du tager netledningen ud, skal du trække i stikket, ikke i ledningen.
- Hvis du bruger en forlængerledning, må den samlede strømstyrke for alle produkter, som tilsluttes ledningen, ikke overstige ledningens kapacitet. Desuden må den samlede strømstyrke for alle produkter, som tilsluttes stikkontakten, ikke overstige sikringens brudgrænse.

Rengøring og service

Følg denne fremgangsmåde ved rengøring af computeren:

1. Sluk for computeren.
2. Tag netadapteren ud af computeren.
3. Brug en blød, fugtig klud. Brug ikke væske eller aerosol-rengøringsmiddel.

Hvis én af følgende situationer opstår:

- Hvis du har tabt computeren, eller kabinettet er beskadiget;
- Hvis computeren ikke fungerer, som den skal.

Der henvises til "**Ofte stillede spørgsmål**" på side 96.

EN PRÆSENTATION AF DIN ACER-BÆRBARE

Når du har konfigureret computeren som vist på illustrationerne på plakaten, så lad os vise dig din nye Acer computer.





Aspire M5-481

Skærmvisning



#	Ikon	Element	Beskrivelse
1		Webcam	Webkamera til videokommunikation. <i>Et lys ved siden af webcammet angiver, at webcammet er aktivt.</i>
2		Skærm	Viser computeroutput.
3		Mikrofon	Intern mikrofon til optagelse af lyd.
4		Afbryderknop	Tænder/slukker for computeren.

#	Ikon	Element	Beskrivelse
5		Strømindikator	Angiver computerens strømstatus.
		Batteriindikator	Angiver status for batteri. Oplader: Lampen lyser gult, når batteriet oplader. Fuldt opladet: Lyset er blå.

Tastaturvisning



#	Ikonelement	Beskrivelse
1	Tastatur	Til indtastning af data på computeren. <i>Se "Brug af tastaturet" på side 31.</i> Forsigtig: Brug ikke tastaturbeskyttelse eller lignende dække, da tastaturet har ventilationsindtag til afkøling.
2	Pegefelt	Berøringsfølsom pegeenhed. <i>Pegefeltet og valgknapperne danner en overflade.</i> <i>Tryk fast nedad på pegefeltets overflade for at udføre et venstreklik.</i> <i>Tryk fast nedad i nederste højre hjørne for at udføre et højreklik.</i>

Set bagfra

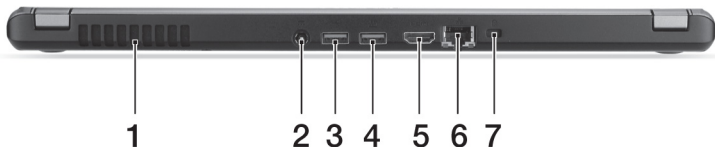

#	Ikón	Element	Beskrivelse
1		Ventilation og køleblæser	Muliggør, at computeren køler af. <i>Du må aldrig tildække eller spærre åbningerne.</i>
2		Jævnstrøm ind-stik	Tilslutter til en vekselstrømsadapter.
3		USB-port	Tilslutter til USB-enheder. <i>Hvis porten er sort, er den USB 2.0-kompatibel. Hvis den er blå er den også USB 3.0-kompatibel (se nedenfor).</i>
4		USB-port med opladning, når strømmen er slukket	
5		HDMI-port	Understøtter HD digitale netværksforbindelser.
6		Ethernet (RJ-45)-port	Tilslutter til et Ethernet 10/100/1000-baseret netværk.

#	Ikone	Element	Beskrivelse
7		Åbning til en Kensington-lås	Tilslutter til en Kensington-kompatibel computers sikkerhedslås. <i>Sno kablet til computersikkerhedslåsen rundt om en fast genstand, f.eks. et bord eller et håndtag på en låst skuffe. Sæt låsen i indhakked, og drej nøglen, så låsen sættes fast. Der findes også modeller uden nøgle.</i>

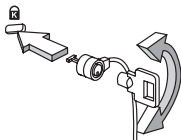

Oplysninger om USB 3.0

- Kompatibel med USB 3.0 og tidligere USB-enheder.
- For at få optimal ydelse skal du bruge USB 3.0-certificerede enheder.
- Defineret af USB 3.0 (SuperSpeed USB)-specifikationen.

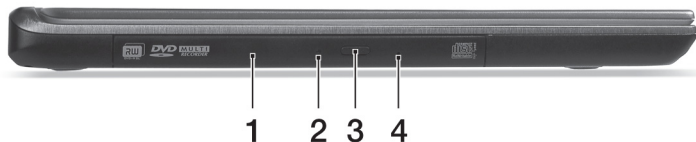

Fra venstre



#	Ikon	Element	Beskrivelse
1		Optisk drev	Internt optisk drev; accepterer CD'er og DVD'er.
2		Optisk disk - adgangsindikator	Lyser, når det optiske drev er aktivt.
3		Skub ud-knap for det optiske drev	Skubber den optiske disk ud ad drevet.
4		Mekanisk udløserhul	Det åbner skuffen til det optiske drev, når computeren er slukket. <i>Indsæt forsigtigt en udtrukket papirclip for at skubbe den optiske disks bakke ud.</i>

Set fra højre



#	Ikón	Element	Beskrivelse
1		To-i-en-kortlæser	Accepterer ét Secure Digital (SD eller SDHC)-kort eller ét MultiMediaCard (MMC). Bemærk: Fjern kortet bare ved at trække det ud af stikket.
2		Hovedtelefoner/ højtalerstik	Tilslutter til lydenheder (f. eks. højtalere, hovedtelefoner) eller et hovedsæt med mikrofon.

Set fra bunden

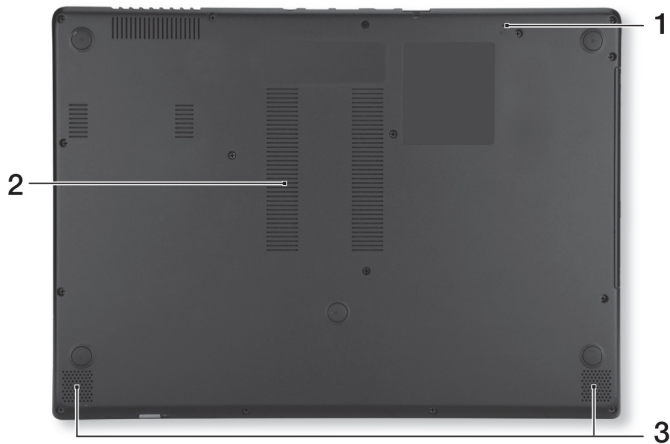

#	Ikon	Element	Beskrivelse
1		Pindhul til nulstilling af batteri	Indsæt en papirclip i hullet, og tryk i fire sekunder for at nulstille computeren (simulerer fjernelse og geninstallation af batteriet).
2		Ventilation og køleblæser	Muliggør, at computeren køler af. <i>Du må aldrig tildække eller spærre åbningerne.</i>
3		Højtalere	Leverer stereolydoutput.

BRUG AF TASTATURET

Tastaturet, der har taster med fuld størrelse, indeholder et integreret numerisk tastatur og separate taster for pile, lås, Windows, funktioner og specielle tegn.

Låsetaster og det integrerede numeriske tastatur

Bemærk: Oplysninger i dette afsnit gælder måske ikke for din computer.

Tastaturet har 3 låsetaster, som kan slås til og fra med særlige taster.

Låsetast	Beskrivelse
Caps Lock	Når Caps Lock er slået til, skrives alle bogstaver med stort.
Num lock <Fn> + <F11>	Når Num Lock er slået til, er det integrerede numeriske tastatur aktiveret. Tastaturet virker som en regnemaskine (med de aritmetiske operatører +, -, * og /). Du kan med fordel bruge denne tilstand, når du skal indtaste store mængder numeriske data. En endnu bedre løsning er at tilslutte et eksternt numerisk tastatur.
Scroll Lock <Fn> + <F12>	Når Scroll Lock er slået til, ruller skærbilledet en linje op eller ned, når du trykker på henholdsvis Pil op og Pil ned. I visse programmer fungerer Scroll Lock ikke.





Det integrerede numeriske tastatur virker ligesom et numerisk tastatur på en almindelig pc. Det er udstyret med små tegn i øverste højre hjørne på tasterne. For at forenkle teksten på tasterne er piletastsymbolerne udeladt.











Ønsket adgang	Num Lock slået til	Num Lock slået fra
Numeriske taster på det integrerede numeriske tastatur	Skriv tallene på sædvanlig vis.	
Piletaster på det integrerede numeriske tastatur	Hold < Shift > nede, mens du bruger piletasterne.	Hold < Fn > nede, mens du bruger piletasterne.
Hovedtastatur	Hold < Fn > nede, mens du skriver bogstaver på det integrerede numeriske tastatur.	Skriv bogstaverne på sædvanlig vis.

Hurtigtaster

Computeren bruger genvejstaster eller tastekombinationer til at få adgang til de fleste af computerens funktioner, f.eks. skærmens lysstyrke og lydstyrke.



Hvis du vil aktivere genvejstaster, skal du holde <Fn>-tasten nede og derefter trykke på den anden taste i genvejstastekombinationen.

Hurtigtast	Ikon	Funktion	Beskrivelse
<Fn> + <F3>		Flytilstand	Tænd/Sluk for computerens netværks enheder. <i>(Netværksenheder varierer efter konfiguration.)</i>
<Fn> + <F4>		Dvale	Sætter computeren i dvaletilstand.
<Fn> + <F5>		Skærm til/fra	Skifter skærmoutputtet mellem skærmen, en ekstern skærm (hvis den er tilsluttet) og begge to.
<Fn> + <F6>		Skærm fra	Slukker for skærmens baggrundsls for at spare strøm. Tryk på en vilkårlig taste for at returnere.
<Fn> + <F7>		Touchpad til/fra	Tænder/slukker for touchpad'en.

Hurtigtast	Ikon	Funktion	Beskrivelse
<Fn> + <F8>		Højtaler til/fra	Tænder og slukker for højtalerne.
<Fn> + <F9>		Baggrundslys for tastatur	Tænde eller slukker for tastaturets baggrundslys.
<Fn> + <F11>		NumLk	Tænder/slukker for det indbyggede numeriske tastatur.
<Fn> + <▷>		Lysstyrke op	Forøger skærmens lysstyrke.
<Fn> + <◁>		Lysstyrke ned	Sænker skærmens lysstyrke.
<Fn> + <△>		Lydstyrke op	Forøger højtalerens lydstyrke.
<Fn> + <▽>		Lydstyrke ned	Sænker højtalerens lydstyrke.
<Fn> + <Home>		Afspil/Pause	Afspil eller pause en udvalgt mediefil midlertidigt.
<Fn> + <Pg Up>		Stop	Standser afspilningen af den valgte mediefil.
<Fn> + <Pg Dn>		Forrige	Går tilbage til den forrige mediefil.
<Fn> + <End>		Næste	Springer til den næste mediefil.

Windows-taster

Tastaturet har to taster, som udfører Windows-specifikke funktioner.

Nøgle	Beskrivelse
 Tast med Windows-logo	Et enkelt tryk, og den returnerer til skærmen Start. Den kan også bruges med andre taster til særlige funktioner. Se i hjælpen til Windows.
 Programtast	Denne tast har samme effekt, som hvis du klikker på højre musetast. Den åbner programmets kontekstmenu.

PEGEFELT



Introduktion til pegefelt

Pegefeltet kontrollerer pilen (eller 'markøren') på skærmen. Når du glider fingeren over pegefeltet, vil markøren følge denne bevægelse. 

Bemærk: *Pegefeltet er følsomt over for fingerbevægelser; des lettere berøringen er, des bedre virkning.*

Sørg for, at pegefeltet og dine fingre er tørre og rene.

Markøren styres med et par grundlæggende bevægelser:

- **Før en finger:** Før en finger hen over pegefeltet for at flytte markøren. 
- **Tryk med en finger** eller **bank**: Tryk ned på pegefeltet, eller bank let på pegefeltet med en finger for at udføre et 'klik', som vil vælge eller starte et element. Bank igen hurtigt derefter hvis du vil dobbeltbanke eller 'dobbelklikke'.
- **Tryk med en finger** eller **bank** i nederste højre hjørne: Tryk på det nederste, højre hjørne på pegefeltet  for at 'højreklikke'. I startskærmen vil det skifte mellem appkommandoer. I de fleste apps vil det åbne en kontekstmenu, relateret til det valgte emne. 

- **Træk:** Tryk og hold på det nederste, venstre hjørne af pegefeltet, eller bank to gange hvor som helst på pegefeltet, og før en anden finger på tværs af pegefeltet for at vælge alle emner i et område.

Bevægelser på pegefeltet

Windows 8 og mange programmer understøtter bevægelser på pegefeltet med en eller flere fingre.

***Bemærk:** Understøttelse af bevægelser på pegefeltet afhænger af det aktive program.*

Det sætter dig i stand til at kontrollere programmer med et par enkelte bevægelser, f.eks.:

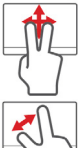
- **Før fingeren ind fra kanten:** Få adgang til Windows-værktøjer ved at føre en finger ind mod midten af pegefeltet fra højre, fra toppen eller fra venstre. 
- **Før fingeren ind fra højre kant:** Skifter mellem amuletter.
- **Før fingeren ind fra den øverste kant:** Skifter mellem app-kommandoerne.
- **Før fingeren ind fra venstre kant:** Skifter til den forrige app.
- **Før to fingre:** Rul hurtigt gennem web-sider, dokumenter og afspilningslister ved at sætte to fingre på pegefeltet og bevæge dem begge i en vilkårlig retning. 
- **Knib med to fingre:** Zoom ind og ud på billeder, kort og dokumenter med en enkel finger- og tommelfingerbevægelse.

GENDANNELSE

Hvis du har problemer med din computer, og de ofte stillede spørgsmål (se side 96) ikke hjælper, kan du "gendanne" din computer - dvs. bringe den tilbage til en tidligere tilstand.

I dette afsnit beskrives de gendannelsesværktøjer, der findes på din computer. Acer giver dig adgang til *Acer Recovery Management*, som du kan bruge til at oprette en *sikkerhedskopi til gendannelse*, en *sikkerhedskopi til drivere og programmer* og til startgendannelsesfunktioner ved hjælp af Windows-værktøjer eller sikkerhedskopien til gendannelse.

Bemærk: *Acer Recovery Management er kun tilgængeligt med et forudinstalleret Windows-operativsystem.*

Vigtigt: Vi anbefaler, at du oprette en *Sikkerhedskopi til gendannelse* og en *Sikkerhedskopi til drivere og programmer* så snart som muligt.

I nogle situationer vil en fuld gendannelse kræve en USB-sikkerhedskopi til gendannelse.

Oprettelse af en sikkerhedskopi til gendannelse

Hvis du vil geninstallere fra et USB-lagerdrev, skal du først oprette en sikkerhedskopi til gendannelse. Sikkerhedskopien til gendannelse indeholder alt oprindeligt indhold på computerens harddisk, herunder Windows og alle fabriksindlæste programmer og drivere. Denne

sikkerhedskopi gendanner den tilstand, som computeren var i, da du købte den, og samtidig får du mulighed for at bibeholde alle indstillinger og personlige data.

Bemærk: Sørg for at have et USB-drev med en kapacitet på mindst 16 GB.

1. Fra *Start* indtaster du 'Recovery', hvorefter du klikker på **Acer Recovery Management** i listen over apps.

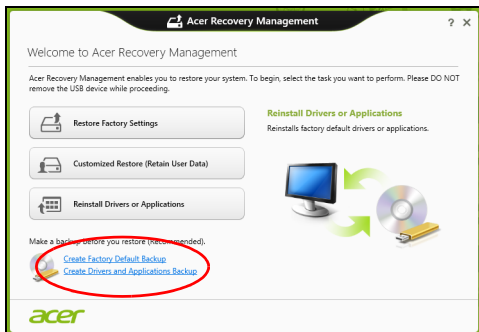

2. Klik på **Opret fabriksstandardsikkerhedskopiering**. Vinduet *gendannelsesdrev* åbnes.

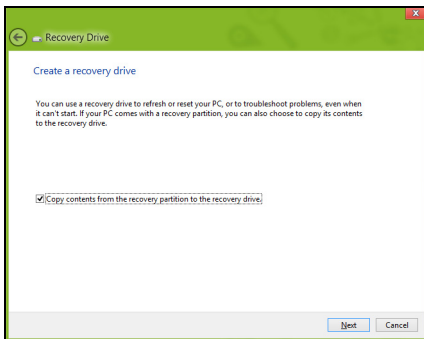

Sørg for, at **Kopier indholdet fra gendannelsespartitionen til gendannelsesdrevet** er valgt. Dette giver den mest komplette og sikreste sikkerhedskopi til gendannelse.

3. Sæt USB-drevet i, og klik på **Næste**.

- Kontroller, at dit USB-drev har nok kapacitet, før du fortsætter. Sikkerhedskopieringen til gendannelse kræver mindst 16 GB lager

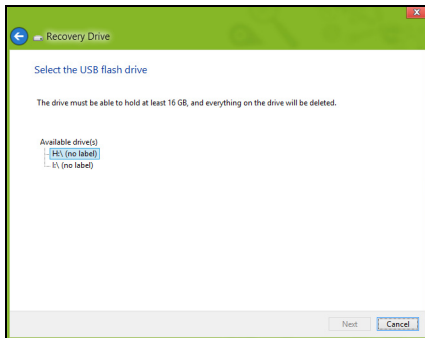

4. Du vil få vist sikkerhedskopierings status på skærmen.

5. Følg processen, indtil den er færdig.

6. Når du har oprettet sikkerhedskopieringen til gendannelse, kan du vælge at slette gendannelsesoplysningerne på din computer. Hvis du sletter disse oplysninger, kan du kun bruge USB-sikkerhedskopien til gendannelse til at gendanne din computer. Hvis du mister eller sletter USB-drevet, kan du ikke gendanne din computer.

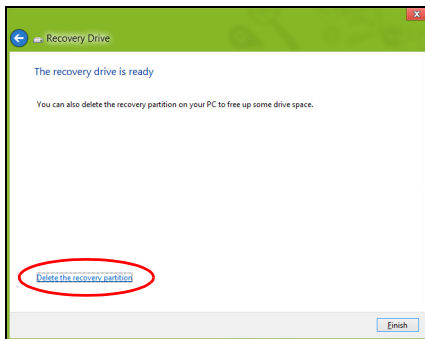

7. Fjern USB-drevet, og mærk det tydeligt.

Vigtigt: Skriv en entydig, beskrivende tekst på sikkerhedskopien, f.eks. "Windows-gendannelsesdisk". Sørg for, at du opbevarer sikkerhedskopien på et sikkert sted, som du kan huske.

Oprettelse af en sikkerhedskopi til drivere og programmer

Hvis du vil oprette en sikkerhedskopi til drivere og programmer, som indeholder den fabriksindlæste software og drivere, som du computer skal bruge, kan du enten bruge et USB-lagerdrev eller en eller flere tomme, skrivbare dvd'er, hvis din computer har en dvd-brænder.

1. Fra *Start* indtaster du 'Recovery', hvorefter du klikker på **Acer Recovery Management** i listen over apps.

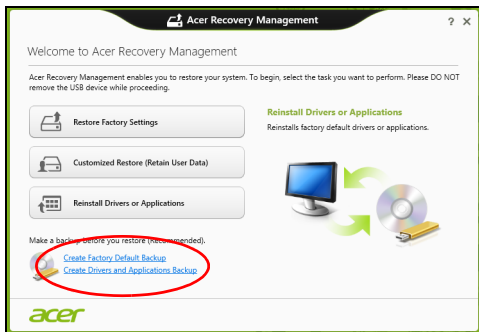

2. Klik på **Opret drivere og programsikkerhedskopiering**.

Sæt USB-drevet i, eller sæt en tom dvd i det optiske drev, og klik på **Næste**.

- Hvis du bruger et USB-drev, skal du sørge for, at der er nok kapacitet på det, før du fortsætter.



- Hvis du bruger dvd'er, vil det også vise antallet af tomme, skrivbare diske, som skal bruges til gendannelsesdiske. Sørg for at have det nødvendige antal identiske, tomme diske.



3. Klik på **Start** for at kopiere filer. Status for sikkerhedskopieringen vises på skærmen.
4. Følg processen, indtil den er færdig:
 - Hvis du bruger optiske diske, vil drevet skubbe hver disk ud, når det er færdig med at brænde den. Fjern disken, og skriv den ønskede tekst på den med en pen med permanent skrift.
Hvis du skal bruge flere diske, skal du indsætte en ny disk, når du bliver bedt om det, og derefter klikke på **OK**. Forsæt, indtil processen er fuldført.
 - Hvis du bruger et USB-drev, skal du fjerne drevet og mærke det tydeligt.
Vigtigt: Skriv en entydig, beskrivende tekst på hver sikkerhedskopi, f.eks. "Sikkerhedskopi af drivere og programmer". Sørg for, at du opbevarer sikkerhedskopien på et sikkert sted, som du kan huske.

Gendannelse af dit system

Sådan gendanner du systemet:

1. Udfør mindre rettelser.

Hvis det kun er en eller to ting inden for software eller hardware, der er holdt op med at fungere korrekt, kan problemet løses ved at geninstallere softwaren eller enhedsdriverne.

Hvis du vil geninstallere software og drivere, der var forudinstalleret på fabrikken, skal du se "**Geninstallation af drivere og programmer**" på **side 46**.

Oplysninger om geninstallation af software og drivere, der ikke var forudinstalleret, skal du se i produktets dokumentation eller på supportwebstedet.

2. Vend tilbage til en tidligere systemtilstand.

Hvis geninstallation af software eller drivere ikke hjælper, kan problemet løses ved at returnere systemet til en tidligere tilstand, hvor alt fungerer korrekt.

Vejledning findes under **"Gendannelse til et tidligere systembillede" på side 49.**

3. Nulstil operativsystemet.

Hvis intet andet har løst problemet, og du vil nulstille systemet til fabriksstandarden, men bevare dine brugeroplysninger: se **"Returnering af systemet til fabriksstandarden" på side 50.**

4. Nulstil systemet til fabriksstandarden.

Hvis intet andet har løst problemet, og du vil nulstille systemet til fabriksstandarden: se **"Returnering af systemet til fabriksstandarden" på side 50.**

Geninstallation af drivere og programmer

Du skal måske geninstallere de programmer og de enhedsdrivere, der var forudinstalleret på computeren fra fabrikken som et fejlfindingstrin. Du kan geninstallere enten fra harddisken eller den sikkerhedskopi, du har oprettet.

- Andre programmer - Hvis du skal geninstallere software, der ikke var forudinstalleret på computeren, skal du følge den softwares installationsvejledning.
- Nye enhedsdrivere - Hvis du har brug for at geninstallere enhedsdrivere, der ikke blev leveret forudinstalleret på computeren, skal du følge den vejledning, der kom med enheden.

Hvis du geninstallerer med Windows, og gendannelsesoplysningerne gemmes på computeren:

- Fra *Start* indtaster du 'Recovery', hvorefter du klikker på **Acer Recovery Management** i listen over apps.



- Klik på **Geninstaller drivere eller programmer.**

- Se afsnittet **Indhold** i **Acer Ressourcecenter**.



- Klik på ikonet **Installer** for det emne, du vil installere, og følg så instruktionerne på skærmen for at gennemføre installationen.  Gentag dette trin for hvert emne, du vil geninstallere.

Hvis du geninstallerer fra en sikkerhedskopi til drivere og programmer på et dvd- eller USB-drev:

1. Sæt **sikkerhedskopien til drivere og programmer** i diskdrevet, eller tilslut den til en ledig USB-port.
 - Hvis du sætter en dvd i, skal du vente på, at **Acer Ressourcecenter** starter.
 - Hvis **Acer Resourcecenter** ikke starter automatisk, skal du trykke på **Windows-tasten** + **<E>** og derefter dobbeltklikke på ikonet for det optiske drev.

- Hvis du bruger et USB-drev, skal du trykke på *Windows-tasten* + <E> og derefter dobbeltklikke på det drev, der indeholder sikkerhedskopien. Dobbeltklik på **Ressourcecenter**.

2. Se afsnittet **Indhold** i **Acer Ressourcecenter**.



3. Klik på ikonet **Installer** for det emne, du vil installere, og følg så instruktionerne på skærmen for at gennemføre installationen.  Gentag dette trin for hvert emne, du vil geninstallere.

Gendannelse til et tidligere systembillede

Microsoft Systemgendannelse tager regelmæssigt 'snapshots' af systemindstillingerne og gemmer dem som gendannelsespunkter. I det fleste tilfælde med svært løselige softwareproblemer kan du returnere til et af disse gendannelsespunkter for at få systemet til at køre igen.

Windows opretter automatisk et yderligere gendannelsespunkt hver dag og også hver gang, du installerer software eller enhedsdrivere.

Note: For yderligere oplysninger om brugen af Microsoft systemgendannelse skal du gå til *Start*, indtaste “Hjælp” og derefter klikke på **Hjælp og support** i listen over programmer. Indtast “Windows systemgendannelse” i feltet Søg i Hjælp, og tryk på **Enter**.

Gendannelse til et gendannelsespunkt

1. Fra *Start* indtaster du “Kontrolpanel”, hvorefter du klikker på **Kontrolpanel** i listen over programmer.
2. Klik på **System og sikkerhed > Løsningscenter** og klik derefter på **Recovery** nederst i vinduet.
3. Klik på **Åbn systemgendannelse** og derefter **Næste**.
4. Klik på det seneste gendannelsespunkt (eller et tidspunkt, hvor dit system fungerede korrekt) og klik derefter på **Næste**, og derefter **Udfør**.
5. Der vises et bekræftelsesvindue. Klik på **Ja**. Dit system gendannes ved hjælp af det gendannelsespunkt, du angav. Denne proces kan tage flere minutter og kan genstarte computeren.

Returnering af systemet til fabriksstandarden

Hvis computeren oplever problemer, der ikke kan gendannes med andre metoder, skal du måske geninstallere alt for at returnere systemet til fabriksstandarden. Du kan gendanne enten fra harddisken eller den gendannelsessikkerhedskopi, du har oprettet.

- Hvis du stadig kan køre Windows og ikke har slettet gendannelsespartitionen: se "**Gendannelse fra Windows**" på side 51.
- Hvis du ikke kan køre Windows, og din oprindelige harddiske er fuldstændigt genformateret, eller du har installeret en udskiftningsdisk, skal du se under "**Gendannelse fra en sikkerhedskopiering til gendannelse**" på side 55.

Gendannelse fra Windows

Start Acer Recovery Management:

- Fra *Start* indtaster du 'Recovery', hvorefter du klikker på **Acer Recovery Management** i listen over apps.

Der er to valgmuligheder: **Gendan fabriksindstillinger** (Nulstil min pc) eller **Tilpasset gendannelse** (Opdater min pc).

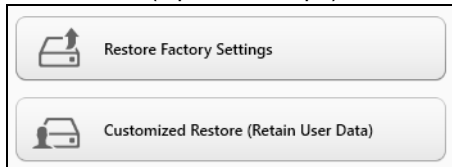

Gendan fabriksindstillinger sletter alt på harddisken og geninstallerer Windows og alt software og alle drivere, der var forudinstalleret på systemet. Hvis du kan få adgang til vigtige filer på harddisken, så sikkerhedskopier dem nu. Se "**Gendannelse af fabriksindstillinger med Acer Recovery Management**" på side 52.

Tilpasset gendannelse vil forsøge at bevare dine filer (brugerdata) men geninstallerer al software og alle drivere. Software, der er installeret siden

du købte din pc, fjernes (undtagen software installeret fra Windows Store). Se **"Tilpasset gendannelse med Acer Recovery Management"** på side 54.

Gendannelse af fabriksindstillinger med Acer Recovery Management

1. Klik på **Gendan fabriksindstillinger**.

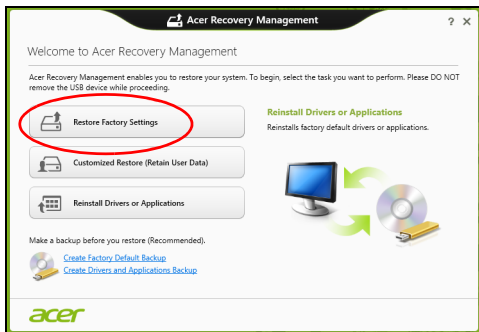

Forsigtig: "Gendan fabriksindstillinger" sletter alle filer på din harddisk.

2. Vinduet **Nulstil din pc** åbnes.

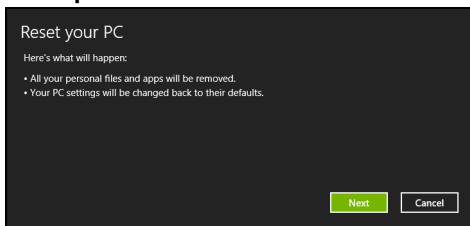

Billederne er kun til illustration.

3. Klik på **Næste**, og vælg derefter, hvordan du vil slette dine filer:

- a. **Fjern blot mine filer** sletter hurtigt alle filer, inden din computer gendannes, og tager ca. 30 minutter.
- b. **Ryd drevet helt** rydder drevet helt, efter at hver fil er slettet, så ingen filer kan ses efter gendannelsen. Rydning af drevet tager meget længere (op til 5 timer), men er lang mere sikkert, fordi gamle filer fjernes helt.

4. Klik på **Nulstil**.

5. Gendannelsesprocessen begynder ved at genstarte computeren og så fortsætte med at kopiere filer til harddisken.
6. Når gendannelsen er gennemført, kan du begynde at bruge computeren ved at gentage processen ved den første start.

Tilpasset gendannelse med Acer Recovery Management

1. Klik på Tilpasset gendannelse (bevar brugerdata).



2. Vinduet **Opdater din pc** åbnes.

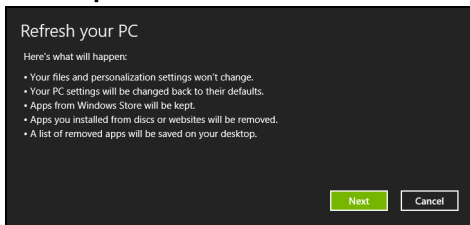

3. Klik på **Næste** og derefter på **Opdater**.

4. Gendannelsesprocessen begynder ved at genstarte computeren og så fortsætte med at kopiere filer til harddisken. Denne proces tager ca. 30 minutter.

Gendannelse fra en sikkerhedskopiering til gendannelse

Sådan gendanner du fra en sikkerhedskopi til gendannelse på et USB-drev:

1. Find din sikkerhedskopi til gendannelse:
2. Indsæt USB-drevet, og tænd for computeren.
3. Du skal aktivere *F12 Startmenu*, hvis den ikke allerede er aktiveret:
 - a. Tryk på **<F2>**, når du starter computeren.
 - b. Brug venstre- eller højrepiletasterne til at vælge menuen **Hoved**.
 - c. Tryk på Ned-tasten, indtil **F12 Startmenu** er valgt. Tryk på **<F5>** for at ændre denne indstilling til **Aktiveret**.
 - d. Brug venstre- eller højrepiletasterne til at vælge menuen **Afslut**.
 - e. Afhængigt af, hvilken BIOS din computer bruger, skal du vælge **Save Changes and Exit** eller **Exit Saving Changes** og trykke på **Enter**. Vælg **OK** eller **Yes** for at bekræfte.
 - f. Din computer til genstarte.
4. Under starten skal du trykke på **<F12>** for at åbne startmenuen. Startmenuen sætter dig i stand til at vælge den enhed, der skal startes fra. Vælg USB-drevet.
 - a. Brug piletasterne til at vælge **USB Device**, og tryk så på **Enter**.
 - b. Windows starter fra gendannelsessikkerhedskopien i stedet for den normal startproces.
5. Vælg din tastaturtype.

6. Vælg **Fejlfinding**, og vælg derefter den type gendannelse, du vil bruge:
- a. Klik på **Avanceret** og derefter på **Systemgendannelse** for at starte Microsoft Systemgendannelse:
Microsoft Systemgendannelse tager regelmæssigt et "snapshot" af systemindstillingerne og gemmer dem som gendannelsespunkter. I det fleste tilfælde med svært løselige softwareproblemer kan du returnere til et af disse gendannelsespunkter for at få systemet til at køre igen.
 - b. Klik på **Nulstil din pc** for at starte nulstillingsprocessen:
Nulstil din pcsletter alt på harddisken og geninstallere Windows og alt software og alle drivere, der var forudinstalleret på systemet. Hvis du kan få adgang til vigtige filer på harddisken, så sikkerhedskopier dem nu. Se "**Nulstilling af pc'en fra sikkerhedskopien til gendannelse**" på side 57.
 - c. Klik på **Opdater din pc** for at starte opdateringsprocessen:
Opdater din pc vil forsøge at bevare dine filer (brugerdata) men geninstallerer al software og alle drivere. Software, der er installeret siden du købte din pc, fjernes (undtagen software installeret fra Windows Store). Se "**Opdatering af pc'en fra sikkerhedskopien til gendannelse**" på side 58.

Nulstilling af pc'en fra sikkerhedskopien til gendannelse

Forsigtig: En nulstilling af pc'en vil slette alle filer på harddisken.

1. Vinduet **Nulstil din pc** åbnes.

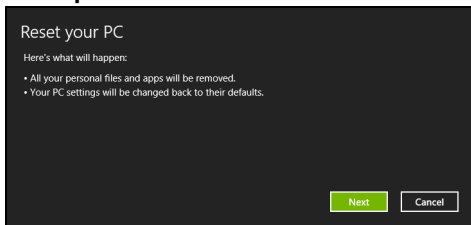

Billederne er kun til illustration.

2. Klik på **Næste**.

3. Vælg det operativsystem, der skal gendannes (normalt er der kun én mulighed).

4. Vælg at bevare alle ændringer på harddisken:

- Hvis du har slettet gendannelsespartitionen eller på anden måde har ændret partitionerne på harddisken og vil beholde disse ændringer, skal du vælge **Nej**.
- Hvis du vil gendanne din computer helt til fabriksindstillingerne, skal du vælge **Ja**.

5. Vælg, hvordan du vil slette dine filer:

- Fjern blot mine filer** sletter hurtigt alle filer, inden din computer gendannes, og tager ca. 30 minutter.

- b. **Ryd drevet helt** rydder drevet helt, efter at hver fil er slettet, så ingen filer kan ses efter gendannelsen. Rydning af drevet tager meget længere (op til 5 timer), men er lang mere sikkert, fordi gamle filer fjernes helt.
6. Klik på **Nulstil**.
7. Når gendannelsen er gennemført, kan du begynde at bruge computeren ved at gentage processen ved den første start.

Opdatering af pc'en fra sikkerhedskopien til gendannelse

1. Vinduet **Opdater din pc** åbnes.

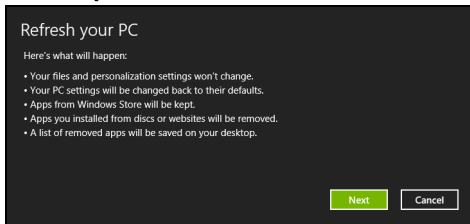

2. Klik på **Næste**.
3. Vælg det operativsystem, der skal gendannes (normalt er der kun én mulighed).
4. Klik på **Opdater**.
5. Gendannelsesprocessen begynder ved at genstarte computeren og så fortsætte med at kopiere filer til harddisken. Denne proces tager ca. 30 minutter.

ACER CLEAR.FI

Bemærk: Kun på udvalgte modeller.

Med Acer clear.fi kan du få glæde af videoer, billeder og musik. Stream medier fra eller til andre enheder med Acer clear.fi installeret.

Bemærk: Alle enheder skal være tilsluttet samme netværk.

Hvis du vil se videoer eller lytte til musik, skal du åbne **clear.fi Media** for at gennemse billeder, skal du åbne **clear.fi Photo**.

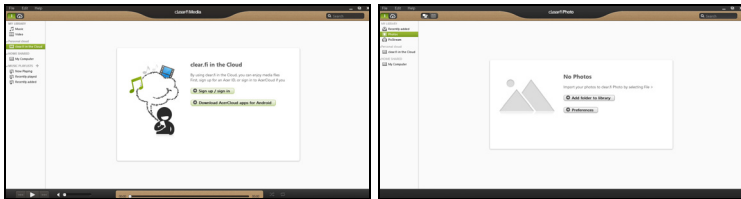

Vigtigt! Første gang du åbner et clear.fi-program, vil Windows Firewall bede om tilladelse til at tillade clear.fi at få adgang til netværket. Vælg **Tillad adgang** i hvert vindue.

Navigation i medier og billeder

Listen i venstre panel viser din computer ('Mit bibliotek') og så andre enheder, hvis de er tilsluttet til netværket ('Hjem delt').

Hvis du vil se filer på computeren, skal du vælge en af kategorierne under 'Mit bibliotek' og så gennemgå filerne og mapperne til højre.

Delte filer

Enheder, der er tilsluttet netværket, vises i afsnittet **Hjem Delt**. Vælg en enhed, og vælg så den kategori, der skal udforskes.

Efter en kort forsinkelse vises delte filer og mapper til højre. Gå til den fil, du vil afspille, og dobbeltklik så for at starte afspilningen.

Brug mediefunktionerne i linjen i bunden på skærmen for at kontrollere afspilningen. Når f.eks. musikken vælges, kan du afspille, midlertidigt afbryde eller standse afspilningen og justere lydstyrken.



Bemærk: Du skal aktivere deling på den enhed, de lagrer filerne. Åbn **clear.fi** på den enhed, der lagrer filerne, vælg **Rediger**, og sørg for, at **Del mit bibliotek på lokalt netværk** er aktivt.



Hvilke enheder er kompatible?

Certified Acer-enheder med clear.fi eller DLNA-software kan bruges med clear.fi-software. Disse omfatter DLNA-kompatible personlige computere, smartphones og NAS (Network Attached Storage)-enheder.

Afspilning på en anden enhed

Hvis du vil afspille mediet på en anden enhed, skal du gøre følgende:

1. Nederst til højre vælger du **Afspil til**. 
2. Vælg den fjernenhed, som skal bruges til at afspille filen.

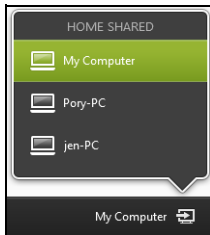

*Kun enheder, der er optimeret til afspilningen, findes i denne liste, visse computere og lagerenheder vises ikke. Hvis du vil tilføje en Windows-computer til listen, skal du åbne Windows Media Player, vælge **Stream** og **Tillad fjernbetjening af min afspiller...***

3. Vælg en fil i hovedvinduet, og brug så mediefunktionerne i linjen nederst på skærmen for at kontrollere fjernenheden.

Hvis du vil have mere hjælp, kan du gå til <http://www.acer.com/clearfi/download/>.

STRØMSTYRING

Denne computer har en indbygget effekt administrations enhed der overvåger systemaktiviteten. Ordet systemaktivitet brugt i denne forbindelse omfatter de aktiviteter, der involverer en eller flere af følgende enheder: tastatur, mus, harddisk, ydre enheder tilsluttet computeren og videohukommelse. Hvis der ikke registreres nogen aktivitet inden for en bestemt periode, stopper computeren nogle af disse enheder (eller dem alle) for at spare på strømmen.

Acer Green Instant On

Bemærk: Kun på udvalgte modeller.

Acer Green Instant On kan vække computeren fra slumretilstand på mindre tid, end det tager at åbne låget. Når du lukker låget, eller ikke bruger computeren et stykke tid, skifter din computer til slumretilstand. Mens computeren er i slumretilstand, vil strømindikatorens diode blinke orange.

Åbn låget, eller tryk på en taste for at vække computeren fra slumretilstand.

Efter et bestemt tidsinterval i slumretilstand vil computeren automatisk gå i Dyb slumretilstand for at forlænge batterilevetiden. Når computeren er i Dyb slumretilstand, vil strømindikatorens diode blive slukket. I denne tilstand vil batteriet være klar til brug i mange uger.

Tryk på strømknapen for at vække fra Dyb slumretilstand.

Bemærk: Når din pc er i Dyb slumretilstand vil det forbruge meget mindre strøm sammenlignet med slumretilstand, men det vil tage længere at vække den op fra dyb slumretilstand.

Dyb slumre- og slumretilstand fungerer sammen for at sikre, at computeren sparer så meget strøm som muligt, men hurtig, øjeblikkelig adgang.

Hvis du vil spare mere strøm, vil computeren typisk gå og forblive i dyb slumretilstand på tidspunkter, når den ikke bruges så ofte, f.eks. midt om natten. Hvis du vil have hurtigere adgang, vil computeren gå og forblive i slumretilstand på tidspunkter, når den bruges oftere, f.eks. i løbet af arbejdsdagen.

Strømbesparelser

Deaktiver Hurtig start

Din computer bruger Hurtig start til at starte hurtigt, men bruger også en lille mængde strøm til at kontrollere for signaler til at starte. Disse kontroller vil langsomt opbruge computerens batteristrøm.

Hvis du vil begrænse computerens strømkrav og miljøbelastningen skal du deaktivere Hurtig start:

Bemærk: Hvis Hurtig start er deaktiveret, vil det tage længere tid at vække computeren fra Dvale. Hvis din computer er udstyret med Acer Instant On eller Acer Instant Connect, deaktiveres disse funktioner også.

Din computer vil ikke starte, hvis den modtager en kommando om at starte over et netværk (Wake on LAN).

1. Åbn skrivebordst.
2. Klik på **Indstillinger for strøm** i området Meddelelser.
3. Vælg **Flere indstillinger for strøm**.

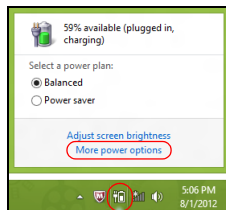

4. Vælg **Vælg, hvad tænd/sluk-knapperne gør**.
5. Hvis du vil have adgang til Lukkeindstillinger, skal du vælge **Rediger indstillinger, der i øjeblikket er utilgængelige**.

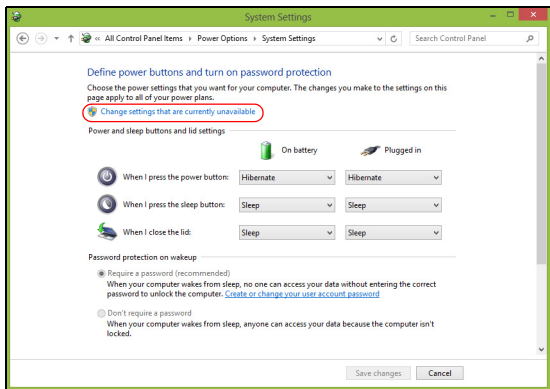

6. Rul ned og deaktiver **Aktiver Hurtig start.**

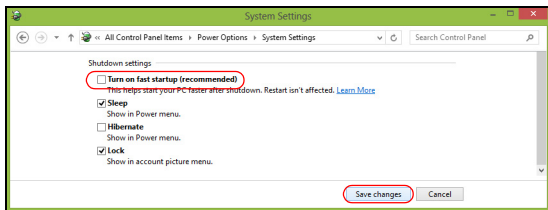

7. Vælg **Gem ændringer.**

BATTERIET

Computeren bruger en indbygget batteripakke, som giver længere intervaller mellem opladninger.

Batteripakke - karakteristika

Batteripakken har følgende karakteristika:

- Anvender aktuelle teknologistandarder for batterier.
- Leverer en advarsel, om at batteriet er lavt.

Batteriet oplades, hver gang du slutter computeren til netadapteren. Computeren understøtter "oplad-i-brug", hvilket giver mulighed for at genoplade batteriet, mens du bruger computeren. Genopladning, når computeren er slukket resulterer, dog i en væsentlig hurtigere opladningstid.

Opladning af batteri

Hvis du vil oplade batteriet, skal du først kontrollere, at det er korrekt installeret i batteriholderen. Sæt AC-adapteren i computeren, og sæt den i en stikkontakt. Du kan fortsætte med at køre computeren fra en stikkontakt, mens batteriet oplades. Hvis batteriet genoplades, når computeren er slukket, resulterer det i en væsentlig hurtigere opladningstid.

Bemærk: Det anbefales at oplade batteriet inden dagens afslutning. Hvis du oplader batteriet i løbet af natten inden du rejser, kan du starte næste dag med et fuldt opladet batteri.

Maksimering af batteriets levetid

Inden du anvender batteripakken for første gang, skal du følge en konditioneringsproces:

1. Sæt AC-adapteren i, og oplad batteriet helt.
2. Tag netadapteren ud af computeren.
3. Tænd for computeren, og brug batteriet.
4. Aflad batteriet, indtil advarslen om, at batteriniveauet er lavt, vises.
5. Sæt AC-adapteren i igen, og oplad batteriet helt igen.

Følg disse trin, indtil batteriet har været ladet og afladt tre gange.

Brug denne konditioneringsproces til alle nye batterier, eller hvis batteriet ikke har været brugt i lang tid.

Advarsel: Udsæt ikke batteripakke for temperaturer under 0°C (32°F) eller over 45°C (113°F). Ekstreme temperaturer kan påvirke batteripakken negativt.

Ved at følge konditioneringsprocessen for batterier er batteriet i stand til at acceptere maksimal ladning. Hvis du ikke følger proceduren, er du ikke sikker på at opnå den maksimale batteriladning, og det vil også forkorte batteriets levetid.

Herudover påvirkes batteriets levetid negativt ved følgende brugsmønstre:

- Brug af computeren ved konstant vekselstrøm.
- Ved ikke at aflade og genoplade batteriet til dets maksimale grænser, som beskrevet herover.
- Hyppig brug, jo mere du bruger batteriet, desto hurtigere når det afslutningen på dets levetid. Som standard har et computerbatteri en levetid på omkring 300 opladninger.

Optimering af batteriets levetid

Optimering af batteriets levetid hjælper dig med at udnytte brug af batteriet, forlænge opladnings-/afladningscyklussen og forbedre genopladningseffektiviteten. Det anbefales, at du følger nedenstående råd:

- Brug AC-strøm, når det er muligt, og gem batteriet til bærbar brug.
- Skub pc-kortet ud, hvis det ikke længere bruges, da det fortsat bruger strøm (udvalgte modeller).
- Gem din pc et køligt, tørt sted. Den anbefalede temperatur er 10°C (50°F) til 30°C (86°F). Høje temperaturer får batteriet til at selvaflade hurtigere.
- Overdreven genopladning formindsker batteriets levetid.
- Se efter AC-adapteren og batteriet.

Kontrol af batteriniveauret

Windows' strømtæller indikerer det aktuelle batteriniveau. Lad markøren hvile over batteri/strømikonet på proceslinjen for at se batteriets aktuelle opladningsniveau.

Advarsel om at batteriniveauret er lavt

Under brug af batteriet skal du holde øje med strømtælleren i Windows.

Advarsel: Tilslut AC-adapteren så hurtigt som muligt, efter at advarslen, om at batteriniveauret er lavt, vises. Data går tabt, hvis batteriet bliver fuldstændigt afladet, og computeren lukker ned.

Når advarslen om, at batteriniveauret er lavt, vises, anbefales følgende (afhængigt af din situation):

Situation	Anbefalet handling
AC-adapteren og en stikkontakt er tilgængelig.	<ol style="list-style-type: none">1. Sæt AC-adapteren i computeren, og sæt den i en stikkontakt.2. Gem alle nødvendige filer.3. Genoptag arbejdet. <p>Sluk computeren, hvis du vil genoplade batteriet hurtigt.</p>
AC-adapteren og en stikkontakt er ikke tilgængelig.	<ol style="list-style-type: none">1. Gem alle nødvendige filer.2. Luk alle programmer.3. Sluk for computeren.

REJSE MED COMPUTEREN

Dette afsnit indeholder tip, ideer og ting, du skal være opmærksom på, når du tager computeren med.

Fjern tilslutninger

Følg denne fremgangsmåde for at afbryde forbindelsen mellem computeren og eksternt tilbehør:

1. Gem alle åbne filer.
2. Fjern diske fra optiske drev.
3. Luk computeren ned.
4. Luk skærmlåget.
5. Fjern ledningen til netadapteren.
6. Fjern ledningerne til tastatur, pegeredskab, printer, ekstern skærm og andre ydre enheder.
7. Fjern Kensington-låsen, hvis du bruger sådan en.

Flyt computeren

Når du kun flytter den over en kort afstand, f.eks. fra dit kontor til mødelokalet.

Klargøring af computeren

Inden du flytter computeren, skal du lukke og låse skærmlåget for at sætte den i pausetilstand. Du kan nu tage computeren med til et andet sted i bygningen. Hvis computeren skal aktiveres fra pausetilstand, skal du åbne låget, trykke på afbryderknappen og derefter slippe den igen.

Hvis du tager computeren med til et kontor ude i byen, kan du evt. slukke helt for computeren:

Tryk på *Windows-tasten* + <C>, klik på **Indstillinger** > **Afbryd** og klik på **Luk computeren**.

eller:

Du kan sætte computeren i pausetilstand ved at trykke på <Fn> + <F4>. Luk derefter skærmen.

Når du igen skal bruge computeren, skal du åbne skærmen, trykke på afbryderknappen og slippe den igen.

***Bemærk:** Computer kan gå i dvale- eller dyb slumretilstand efter at have været i slumretilstand i en tidsperiode.*

Hvad du skal have med til møder

Hvis dit møde er forholdsvis kort, behøver du formodentligt ikke at medbringe andet end din computer. Hvis dit møde er længere eller hvis batteriet ikke er helt opladet, er det en god ide at medbringe netadapteren, så du kan slutte computeren til elnettet i mødelokalet.

Hvis der ikke er nogen stikkontakt i mødelokalet, kan du reducere strømforbruget ved at sætte computeren i pausetilstand. Tryk på <Fn> + <F4>, eller luk skærmlåget, når du ikke arbejder på computeren.

Tag computeren med hjem

Når du tager computeren med hjem fra arbejde og tilbage igen.

Klargøring af computeren

Når du har fjernet alle kabler fra computeren, skal du følge nedenstående fremgangsmåde, inden du tager den med hjem:

- Kontroller, om du har fjernet alle medier og diske fra drevene. Hvis du ikke fjerner alle medier, kan drevhovedet blive beskadiget.
- Pak computeren ned i en beskyttelsestaske, så den ligger fastspændt og er beskyttet mod slag og stød.

Forsigtig: Undgå at lægge noget oven på låget. Hvis låget trykkes, kan skærmen blive beskadiget.

Hvad du skal have med

Du bør medbringe følgende, hvis du ikke allerede har det derhjemme:

- Netadapter og netledning.
- Den udskrevne konfigurationsplakat.

Særlige forhold

Følg disse retningslinjer for at beskytte computeren, når du tager til og fra arbejde:

- Undgå at udsætte computeren for store temperatursvingninger.

- Hvis du stopper på vejen hjem, og ikke kan tage computeren med, bør du efterlade den i bagagerummet for ikke at udsætte den for unødigt varme.
- Ved ændringer i temperatur og fugtighed kan der dannes kondensvand i computeren. Giv computeren lidt tid til at opnå normal stuetemperatur, og undersøg derefter skærmen for kondensvand, inden du tænder for computeren. Hvis temperaturforskellen er større end 10°C (18°F), skal du give computeren tid til langsomt at opnå stuetemperatur. Hvis det er muligt, bør du lade computeren stå i ca. 30 minutter på et sted, hvor temperaturen er et sted mellem udendørs- og indendørstemperaturen.

Oprettelse af et hjemmekontor

Hvis du ofte arbejder hjemme med computeren, kan du købe en ekstra netadapter til hjemmebrug. Med en ekstra netadapter derhjemme behøver du ikke at transportere den frem og tilbage hver gang.

Hvis du bruger computeren derhjemme i længere tid ad gangen, kan du også overveje at anskaffe et eksternt tastatur, en ekstern skærm eller en ekstern mus.

Rejs med computeren

Når du transporterer den over større afstande, f.eks. fra dit eget kontor til en kunde, eller hvis du rejser lokalt.

Klargøring af computeren

Klargør computeren, ligesom hvis du skulle have den med hjem. Kontroller, at batteriet i computeren er opladet. Sikkerhedskontrollen i lufthavnene kræver ofte, at du tænder for computeren.

Hvad du skal have med

Du bør medbringe følgende:

- Netadapter.
- Ekstra printerdriverfiler, hvis du skal udskrive på en anden printer.

Særlige forhold

Ud over retningslinjerne for at tage computeren med hjem skal du følge nedenstående retningslinjer for at beskytte computeren under rejsen:

- Tag altid computeren med om bord som håndbagage.
- Bed om at få computeren kontrolleret manuelt, hvis det er muligt. Røntgenmaskiner i lufthavne er sikre, men send ikke computeren gennem en metaldetektor.

Tag computeren med

Når du rejser til udlandet.

Klargøring af computeren

Klargør computeren, ligesom hvis du skulle rejse lokalt.

Hvad du skal have med

Du bør medbringe følgende:

- Netadapter.
- Netledninger, som passer til standarden i det land, du rejser til.
- Ekstra printerdriverfiler, hvis du skal udskrive på en anden printer.
- Kvittering for computeren, hvis du bliver bedt om at vise den i tolden.
- International Travelers Warranty-pas.

Særlige forhold

Der gælder de samme særlige forhold som under almindelig transport af computeren.

Desuden skal du være opmærksom på følgende, når du rejser til udlandet:

- Når du rejser til udlandet, skal du kontrollere, at netadapteren og netledningen passer til netspændingen i det pågældende land. I modsat fald skal du anskaffe en netledning, der er kompatibel med den lokale netspænding. Spændingsomformere til andre apparater må ikke bruges som strømforsyning til computeren.
- Hvis du bruger modem, skal du kontrollere, at modem og stik er kompatible med telefonsystemet i det pågældende land.

SIKRING AF COMPUTEREN

Computeren er en dyr investering, som du skal passe på. Lær, hvordan du beskytter og passer på computeren.

Brug af adgangskoder

Adgangskoder beskytter din computer fra uautoriseret adgang. Du kan bruge disse adgangskoder til at angive forskellige beskyttelsesniveauer i computeren:

- Supervisoradgangskode forhindrer uautoriseret adgang til BIOS-hjælpeprogrammet. Når det er angivet, skal du indtaste denne adgangskode for at få adgang til BIOS-hjælpeprogrammet. Se **"BIOS programmet" på side 95**.
- Brugeradgangskode sikrer din computer fra uautoriseret brug. Kombiner brugen af denne adgangskoden med adgangskodekontrolpunkter ved start, og genoptag fra dvale (hvis det findes) for at opnå maksimal sikkerhed.
- Adgangskode ved start sikrer din computer fra uautoriseret brug. Kombiner brugen af denne adgangskoden med adgangskodekontrolpunkter ved start, og genoptag fra dvale (hvis det findes) for at opnå maksimal sikkerhed.

Vigtigt: Glem ikke din supervisoradgangskode! Hvis du glemmer din adgangskode, skal du kontakte din forhandler eller et autoriseret servicecenter.

Indtastning af adgangskoder

Når en adgangskode er angivet, vises en adgangskodeprompt i midten af skærmen.

- Når supervisoradgangskoden er angivet, vises en prompt, når du trykker på <F2> for at gå til BIOS-hjælpeprogrammet ved start.
- Indtast supervisoradgangskoden, og tryk på <Enter> for at få adgang til BIOS-hjælpeprogrammet. Hvis du indtaster adgangskoden forkert, vises en advarselsmeddelelse. Prøg igen, og tryk på <Enter>.
- Når brugeradgangskoden er angivet, og parameteren til adgangskode ved start er aktiveret, vises en prompt ved start.
- Indtast brugeradgangskoden, og tryk på <Enter> for at bruge computeren. Hvis du indtaster adgangskoden forkert, vises en advarselsmeddelelse. Prøg igen, og tryk på <Enter>.

Vigtigt: Du får tre chancer for at indtaste en adgangskode. Hvis du ikke kan indtaste adgangskoden korrekt efter tre gange, stopper systemet. Tryk på, og hold strømknappen i fire sekunder for at lukke computeren. Tænd for computeren igen, og prøv igen.

ACER THEFT SHIELD

Bemærk: Denne funktion er kun tilgængelig på visse modeller.

Acer Theft Shield er et værktøj til computeren, som hjælper dig forhindre tyveri ved at advare dig, hvis computeren flyttes ud af området for din Android-mobiltelefon eller valgte trådløse netværk.

Hvis du vil starte Acer Theft Shield, skal du dobbeltklikke på *Acer Theft Shield*-ikonet på *Skrivebord*, eller fra *Start* skal du ganske enkelt indtaste 'Acer Theft Shield' for at åbne Søg og vise resultaterne i en liste.

Bemærk: *Acer Theft Shield* skal bruge en Windows login-adgangskode. Hvis du ikke har angivet en adgangskode, bliver du mindet om at angive en.

Når Acer Theft Shield kører bliver du bedt om at vælge den type registrering, du vil bruge. Du kan vælge:

- **Brug en Android-telefon.**
- **Brug et Wi-Fi-netværk.**



Hvis du vælger **Brug en Android-telefon**, vises du QR (Quick Reference)-koden, som du kan scanne med telefonen. QR indeholder et link, der vil sætte dig i stand til at downloade Android-programmet til telefonen.

Tip: Hvis du ikke vælger at bruge en Android-telefon på nuværende tidspunkt, kan du vælge at bruge en Android-telefon på et hvilket som helst tidspunkt fra "**Indstillinger**" på **side 81**.

Bemærk: Hvis telefonen ikke har en stregekodelæser installeret, skal du downloade en, før du kan scanne QR-koden.



Når du har downloadet Android-programmet til telefonen, skal du klikke på **Næste** for at starte konfigurationen af Acer Theft Shield. Klik på **Start** for at aktivere den bærbare Wi-Fi-hotspotfunktion. Det vil gøre det muligt for telefonen at registrere den bærbare.

Brug af Acer Theft Shield

Generelt

Når du har valgt den metode, du vil bruge, vises du siden *Generelt*, som sætter dig i stand til at aktivere Acer Theft Shield og vælge en genvejskombination for at aktivere Acer Theft Shield.

Du kan trykke på genvejskombinationen for at beskytte computeren på ethvert tidspunkt.

Indstillinger

Siden *Indstillinger* sætter dig i stand til at ændre alarmindstillinger og også konfigurere meddelelser på din Android-telefon.

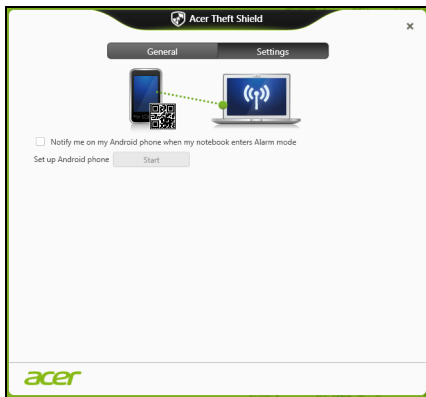

Tryk på **Rediger** under *Konfigurer din bærbare Wi-Fi-hotspotnetværk* for at ændre SSID, som din bærbare vil rundsende under tilknytning til din Android-telefon.

Du kan også ændre alarmmeddelelsens varighed fra rullemenuen under *Indstillinger af alarmtilstand*.

Tip: For at se QR-koden til download af Android-programmet igen, skal du klikke på ikonet .

OPRETTELSE AF FORBINDELSE TIL ET NETVÆRK

Indbygget netværksfunktion

Med den indbyggede netværksfunktion kan du slutte computeren til et Ethernet-baseret netværk.

Hvis du vil bruge netværksfunktionen, skal du tilslutte et Ethernet-kabel fra netværksstikket (RJ-45) til venstre på computeren til et netværksstik eller en hub på dit netværk.

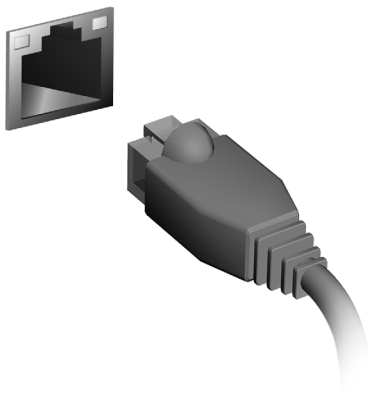

TRÅDLØSE NETVÆRK

Oprettelse af forbindelse til internettet

Din computers trådløse forbindelse er som standard tændt.

Windows vil registrere og vise en liste over tilgængelige netværk under konfigurationen. Vælg dit netværk, og angiv adgangskoden, hvis det kræves.

Ellers skal du åbne Internet Explorer og følge vejledningen.

Der henvises til din ISP- eller router-dokumentation.

Acer Instant Connect

Instant Connect sikrer en hurtigere forbindelse til alle netværk, som computeren oftest oprette forbindelse til.

Acer Instant Update

Instant update bruges til automatisk at opdatere følgende programmets indhold, når systemet genoptages, og der er en tilgængelig internetforbindelse:

- Browser: Internet Explorer 9 og senere (udelukker videowebsteder).
- E-mail: Outlook 2010 og senere.

Trådløse netværk

Et trådløst LAN eller WLAN er et trådløst lokalnet, der forbinder to eller flere computere med hinanden uden brug af kabler. Konfiguration af et WiFi-netværk er nemt og gør det muligt at dele filer, eksterne enheder og en internetforbindelse.

Hvad er fordelene ved et trådløst netværk?

Mobilitet

Trådløse LAN-systemer giver dig og andre brugere af dit hjemmenetværk mulighed for at få fælles adgang til filer og enheder, f.eks. en printer eller scanner, der er tilsluttet netværket.

Du kan også dele en internetforbindelse med andre computere i dit hjem.

Hurtig og ukompliceret installation

Installationen af et trådløst LAN-system kan foregå hurtigt og let, uden at der skal trækkes kabler gennem vægge og lofter.

Komponenter i et trådløst LAN

Du skal have følgende komponenter for at sætte et trådløst netværk op hjemme:

Adgangspunkt (router)

Adgangspunkter (routere) er tovejs-transceivere, der overfører data til det omkringliggende miljø. Adgangspunkter fungerer som mediator mellem trådtilsluttede og trådløse netværk. De fleste routere har et indbygget

DSL-modem, der giver adgang til en højhastigheds-DSL-internetforbindelse. Den internetudbyder, du har valgt, leverer som regel et modem/en router sammen med et abonnement på deres tjenesteydelser. Du kan finde detaljerede installationsanvisninger i dokumentationen til dit adgangspunkt/din router.

BRUG AF EN BLUETOOTH-FORBINDELSE

Bluetooth er en teknologi, der sætter dig i stand til at overføre data trådløst over korte afstand mellem mange forskellige typer enheder. Bluetooth-aktiverede enheder kan være computere, mobiltelefoner, tabletter, trådløse hovedsæt og tastaturer.

Hvis du vil bruge Bluetooth, skal du sørge for følgende:

1. Bluetooth er aktiveret på begge enheder.
2. Dine enheder er "parret" (eller har forbindelse).

Aktivering og deaktivering af Bluetooth

Bluetooth-adapteren skal være aktiveret på begge enheder. På computeren kan dette være en ekstern omskifter, en softwareindstillinger eller en separat Bluetooth-dongle, der er sat i computerens USB-port (hvis der ikke er nogen tilgængelig intern Bluetooth-adapter).

Bemærk: *Kontroller din enheds brugervejledning for at fastlægge, hvordan du aktiverer Bluetooth-adapteren.*

Fra meddelelsesområdet klikker du på Bluetooth-ikonet og vælger **Åbn indstillinger**.

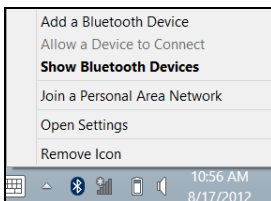

Marker afkrydsningsfeltet **Tillad Bluetooth-enheder at finde denne computer**, klik på **Anvend**, og klik så på **OK**.

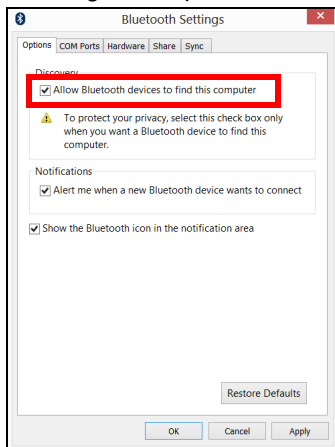

Bluetooth-adapteren i computeren er nu aktiveret og klar til at tilføje Bluetooth-enheder.

For at inaktivere din computers Bluetooth adapter, gør følgende:

1. Tryk på *Windows-tasten* + <W> og indtast **Trådløs**.
2. I resultater, klik på **Trådløs**.
3. Klik for at skifte under **Bluetooth** for at aktivere/inaktivere det.

Tilføjelse af en Bluetooth-enhed

Hver ny enhed skal først "parres" med computerens Bluetooth-adapter. Det betyder, at den først skal godkendes af sikkerhedsårsager. Du skal kun parre én gang. Derefter vil aktivering af Bluetooth-adapteren på begge enheder oprette forbindelsen mellem dem.

Fra meddelelsesområdet klikker du på Bluetooth-ikonet og vælger **Tilføj en Bluetooth-Enhed**.

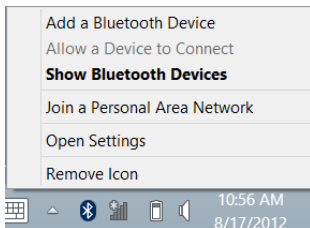

Klik på den enhed, som du ønsker at tilføje.



Der vises en kode på computeren, som skal matche den kode, der vises på enheden. Vælg **Ja**. Accepter derefter parringen fra enheden.

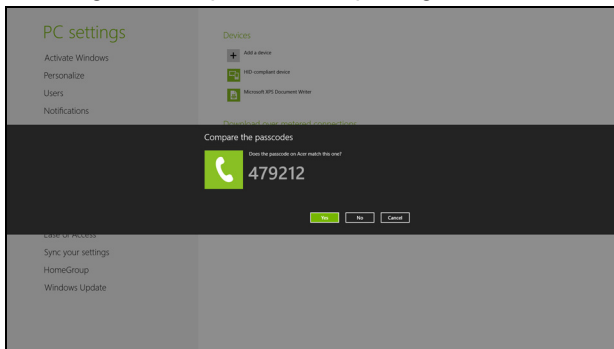

Bemærk: Nogle enheder, der bruger ældre versioner af Bluetooth-teknologien, kræver at begge enheder indtast en pinkode. I tilfælde af, at en af enhederne ikke har input (f.eks. et hovedsæt), er adgangskoden hardkodet i enheden (normalt "0000" eller "1234"). Se i enhedens brugervejledning for at få flere oplysninger.

Din enhed vil blive vist i listen over enheder hvis den blev parret med succes. Åbn **Kontrolpanel** og under **Hardware og Lyd**, klik på **Se enheder og Printere**. Højre klik på din enhed og vælg **Avancerede Operationer > Forbind til operationsvindue**.

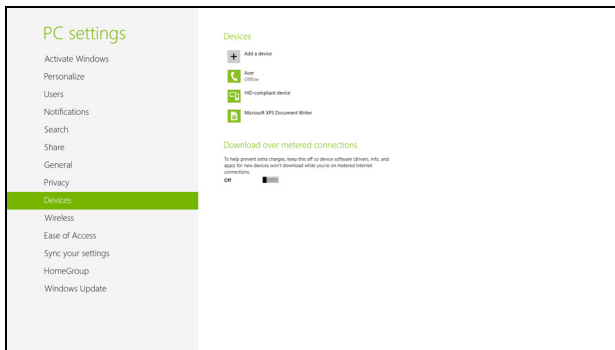

Operationsvinduet tillader dig at spille musik og audio fra din enhed gennem din computer, sende filer til din enhed og ændre Bluetooth indstillinger.

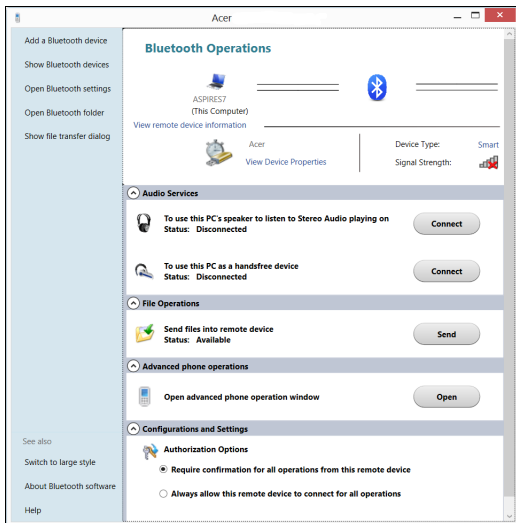

HDMI

HDMI (High-Definition Multimedia Interface) er et industri-understøttet, ikke-komprimeret, digitalt lyd/video interface. HDMI giver et interface mellem enhver kompatibel digital lyd/videokilde, som f. eks. en set-top box, DVD-afspiller, A/V-modtager og en kompatibel digital lyd og/eller videoskærm, som f. eks. et digitalt TV (DTV) gennem et enkelt kabel.

Brug HDMI-porten på din computer når du skal tilslutte til bedre lyd- og videoudstyr. Et enkelt kabel gør opsætningen enkel og giver en hurtig forbindelse.

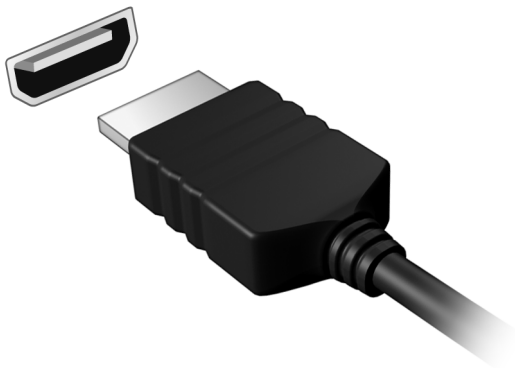

UNIVERSAL SERIAL BUS (USB)

USB-porten er en seriel bus med højhastighed, som gør det muligt at tilslutte flere USB-enheder i kæde uden at bruge systemressourcer.

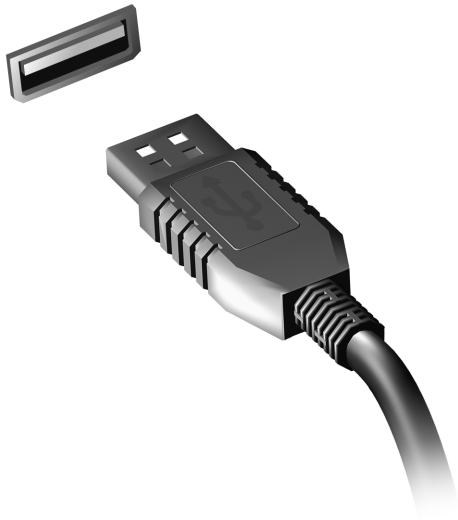

AFSPILNING AF DVD-FILM

Når DVD-drevet er installeret i det optiske drev, kan du afspille DVD-film på computeren.

1. Indsæt en dvd.
2. Dvd-filmen starter automatisk efter et par sekunder.

Vigtigt! Første gang du starter DVD-afspilleren, bliver du bedt om at angive regionskode. Dvd'er findes til 6 regioner.

Regionskode	Land eller region
1	USA, Canada
2	Europa, Mellemøsten, Sydafrika, Japan
3	Sydøstasien, Taiwan, Sydkorea
4	Latinamerika, Australien, New Zealand
5	Det tidligere Sovjetunionen, dele af Afrika, Indien
6	Folkerepublikken Kina

Bemærk: For at ændre regionskoden skal du sætte en dvd-film fra en anden region i dvd-rom-drevet.

Et dvd-drev, der er konfigureret til en bestemt regionskode, kan ikke afspille dvd'er fra et andet område. Du kan kun angive en ny regionskode fem gange (inklusive den første gang), hvorefter den sidst angivne regionskode bliver permanent.

Ved gendannelse af harddisken bliver det antal gange, regionskoden er indstillet, ikke nulstillet.

BIOS PROGRAMMET

BIOS programmet er et program til hardwarekonfiguration, som er indbygget i computerens Basic Input/Output System (BIOS).

Computeren er allerede korrekt konfigureret og optimeret, og du behøver derfor ikke at køre dette hjælpeprogram. Men hvis der skulle opstå konfigurationsproblemer, kan du køre programmet.

For at aktivere BIOS programmet skal du trykke på <F2> under Power-On Self-Test (POST), mens computerlogoet vises.

Startrækkefølge

Startrækkefølgen indstilles i BIOS programmet ved at aktivere det og derefter vælge **Boot** i de kategorier, der vises øverst i skærmbilledet.

Angivelse af en adgangskode

Der kan angives en startadgangskode ved start ved at aktivere BIOS programmet og derefter vælge **Security** i de kategorier, der vises øverst i skærmbilledet. Find **Password on boot:** og brug <F5> og <F6> -tasterne til at aktivere denne funktion.

OFTE STILLEDE SPØRGSMÅL

Nedenfor finder du en oversigt over problemer, der kan opstå i forbindelse med brugen af computeren. Der er forslag til løsning af hvert af de beskrevne problemer.

Jeg har tændt for strømmen, men computeren starter ikke

Se på strømindikatoren:

- Hvis den ikke er tændt, er der ikke strøm til computeren. Kontroller følgende:
 - Hvis du bruger batteriet, er det muligvis afladet og ikke i stand til at forsyne computeren med strøm. Tilslut netadapteren for at oplade batteriet.
 - Sørg for, at netadapteren er sluttet korrekt til computeren og stikkontakten.
- Hvis dioden er tændt, skal du kontrollere følgende:
 - Er der en disk i det optiske drev? Fjern den, og tryk på **<Ctrl> + <Alt> + ** for at genstarte systemet.
 - Har du en USB-lagerenhed (USB-disk eller smartphone) sluttet til computeren? Fjern den, og tryk på **<Ctrl> + <Alt> + ** for at genstarte systemet.

Der vises ikke noget på skærmen

Computerens strømstyringssystem slukker automatisk for skærmen for at spare strøm. Tryk på en vilkårlig tast for at tænde for skærmen igen.

Hvis skærmen ikke tændes ved et tastetryk, kan det skyldes tre ting: årsagen:

- Lysstyrken er muligvis stillet for lavt. Tryk på <Fn> + <▷> (øge) for at justere lysstyrken.
- Skærmenheden kan være indstillet til en ekstern skærm. Tryk på hurtigtasten til skærmskift <Fn> + <F5> for at skifte tilbage til computerens skærm.
- Hvis pauseindikatoren er slukket, er computeren i pausetilstand. Tryk på afbryderknappen, og slip den for at genoptage arbejdet.

Der kommer ingen lyd fra computeren

Kontroller følgende:

- Lyden er muligvis deaktiveret. Se på ikonet for lydstyrke (højtaleren) på proceslinjen i Windows. Hvis det er overkrydset, skal du klikke på ikonet og fjerne markeringen ud for indstillingen **Slå alt fra**.
- Lydstyrken er muligvis for lav. Se på ikonet for lydstyrke på proceslinjen i Windows. Du kan også justere lydstyrken ved hjælp af lydstyrkeknappen.
- Hvis der slutes hovedtelefoner, øretelefoner eller eksterne højttalere til den udgående port på computerens forreste panel, slukkes de interne højttalere automatisk.

Jeg vil skubbe skuffen i det optiske drev ud uden at tænde for strømmen

Der er en mekanisk knap til at skubbe skuffen ud på det optiske drev. Du kan åbne skuffen ved at trykke på udløserknappen med spidsen af en pen eller en papirklips.

Tastaturet reagerer ikke

Prøv at slutte et eksternt tastatur til en USB-port på højre eller på venstre side af computeren. Hvis det fungerer, skal du kontakte forhandleren eller et autoriseret servicecenter, da kablet til det interne tastatur muligvis er løst.

Printeren fungerer ikke

Kontroller følgende:

- Sørg for, at printeren er sluttet til en stikkontakt, og at den er tændt.
- Kontroller, at printerkablet er tilsluttet korrekt til en USB-port på computeren og den tilsvarende port på printerens.

Anmodning om service

International Rejsegaranti (ITW)

Computeren er omfattet af en international rejsegaranti (International Travelers Warranty; ITW), der giver dig sikkerhed og tryghed, når du rejser. Vores verdensomspændende netværk af servicecentre er altid klar med en hjælpende hånd.

Der følger et ITW-pas med computeren. Passet indeholder alle de oplysninger om ITW-programmet, som du har brug for. Denne praktiske

bog indeholder en fortegnelse over tilgængelige autoriserede servicecentre. Læs passet grundigt.

Du bør altid have ITW-passet med dig, især når du er ude at rejse, så du kan få fordel af supportcentrene. Læg købsbeviset i lommen på indersiden af ITW-passets omslag.

Hvis det land, du rejser i, ikke har et Acer-autoriseret ITW-servicested, kan du stadig kontakte vores kontorer i resten af verden. Besøg **www.acer.com**

Inden du ringer

Sørg for at have følgende oplysninger klar, når du ringer til online-support hos Acer, og sørg for, at du befinder dig ved computeren. Dette vil hjælpe os med at løse dit problem hurtigt og effektivt. Hvis computeren udsender biplyde eller viser fejlmeddelelser under opstart, skal du skrive det ned (i tilfælde af biplyde skal du notere antallet og rækkefølgen).

Du skal angive følgende oplysninger:

Navn:

Adresse:

Telefonnummer:

Computerens type og model:

Serienummer:

Købsdato:

Fejlfinding på computeren

Dette kapitel indeholder oplysninger om, hvordan du løser almindelige problemer med systemet.

Hvis der opstår et problem, bør du læse kapitlet, før du ringer til en tekniker. Løsning af alvorlige problemer kræver, at computeren åbnes. Du må ikke selv åbne computeren. Kontakt forhandleren eller et autoriseret servicecenter for at få hjælp.

Fejlfinding

Denne computer indeholder et avanceret design, som leverer fejlmeddelelser på skærmen for, at hjælpe dig med at løse problemerne.

Hvis systemet rapporterer en fejlmeddelelse eller der optræder system symptomer, se "Fejlmeddelelser" nedenfor. Hvis problemet ikke kan løses, kontakt din forhandler. Se "**Anmodning om service**" på side 98.

Fejlmeddelelser

Hvis du modtager en fejlmeddelelse, skriv meddelelsen ned og forsøg at afhjælpe den. Følgende tabel viser fejlmeddelelser i alfabetisk orden, sammen med en anbefalet løsning.

Fejlmeddelelser	Løsning
CMOS battery bad	Kontakt din forhandler, eller et autoriseret servicecenter.
CMOS checksum error	Kontakt din forhandler, eller et autoriseret servicecenter.

Fejlmeddelelser	Løsning
Disk boot failure	Indsæt en system (start)-disk, og tryk derefter på < Enter > for at genstarte.
Equipment configuration error	Tryk på < F2 > under POST (Power-On Self-Test) for at starte BIOS programmet, og tryk derefter på Exit for at afslutte BIOS-hjælpeprogrammet for at genstarte.
Hard disk 0 error	Kontakt din forhandler, eller et autoriseret servicecenter.
Hard disk 0 extended type error	Kontakt din forhandler, eller et autoriseret servicecenter.
I/O parity error	Kontakt din forhandler, eller et autoriseret servicecenter.
Keyboard error or no keyboard connected	Kontakt din forhandler, eller et autoriseret servicecenter.
Keyboard interface error	Kontakt din forhandler, eller et autoriseret servicecenter.
Memory size mismatch	Tryk på < F2 > under POST (Power-On Self-Test) for at starte BIOS programmet, og tryk derefter på Exit for at afslutte BIOS-hjælpeprogrammet for at genstarte.

Hvis du stadig oplever problemer efter at have prøvet de foreslåede løsninger, kontakt venligst din forhandler, eller et autoriseret service center.

Tips og tricks for brug af Windows 8

Vi ved at dette er et nyt operativsystem som det vil tage tid at blive dus med, so vi har oprettet nogle få pegepinde for at hjælpe dig med at komme i gang.

Tre koncepter skal du holde styr på

1. Start

Startknappen er ikke længere tilgængelig, du kan åbne apps direkte fra Startskærmen

2. Felter

Dynamiske felter minder om miniaturevisninger af apps.

3. Amuletter

Du kan bruge amuletter til at udføre nyttige funktioner, f.eks. til at dele indhold, slukke pc'en eller ændre indstillinger.

Hvordan får jeg adgang til amuletter?

Flyt markøren op til skærmens øverste højre hjørne for at få adgang til amuletter, eller tryk på *Windows-tasten* + <C>.

Hvordan finder jeg Start?

Tryk på *Windows-tasten* på tastaturet, tryk på *Windows-tasten* + <C>, og klik på **Start**. Eller flyt markøren til skærmens nederste venstre hjørne, og klik på **Start**.

Hvordan flytter jeg rundt mellem apps?

Flyt markøren til skærmens venstre kant for at få vist miniaturevisninger af apps, der kører i øjeblikket.

Du kan også trykke på *Windows-tasten* + <Tab> for at åbne og rulle gennem de åbne apps.

Hvordan slukker jeg for min computer?

Tryk på *Windows-tasten* + <C>, klik på **Indstillinger** > **Strøm**, og vælg den handling, du vil udføre. Alternativt kan du fra *Skrivebord* klikke på **Acer Afbryderknap** og vælge den handling, du vil udføre.

Hvorfor er det et nyt interface?

Det nye interface for Windows 8 er designet til at fungere godt sammen med berøringsinput. Windows Store-apps vil automatisk bruge hele skærmen og kræver ikke lukning på den traditionelle måde. Windows Store-apps vises på startskærbilledet ved hjælp af dynamiske felter.

Hvad er 'dynamiske felter'?

Dynamiske felter minder om miniaturevisninger af apps og vil blive opdateret med nyt indhold, når du har forbindelse til internettet. For eksempel, kan du se vejr eller aktieopdateringer uden at behøve at åbne app'en

Hvordan oplåser jeg min computer?

Tryk på en vilkårlig tast og klik på et brugerkonto-ikon for at oplåse computeren. Hvis din konto har opsat et kodeord, skal du indtaste kodeordet for at fortsætte.

Hvordan personliggør jeg min computer?

Du kan personalisere *Start* med et andet baggrundsbillede eller ved at arrangere felterne, så de passer til dine personlige behov.

Hvis du vil ændre baggrunden, skal du trykke på *Windows-tasten* + <C> og klikke på **Indstillinger** > **Rediger pc-indstillinger** > **Tilpas**. Klik på **Start skærm** øverst på siden og vælg en farve og et billede.

Hvordan flytter jeg felter?

Klik og hold ned på et felt for at vælge det, og træk det til det ønskede sted på *Start*. Andre felter vil blive flyttet for at give plads til feltet på dets nye position.

Kan jeg gøre felter større eller mindre?

Højreklik på et felt og vælg **Mindre** eller **Større** fra menuen, der vises nederst på skærmen.

Hvordan personliggør jeg Låseskærmen?

Du kan personliggøre låseskærmen med et andet billede eller vise dig hurtig status og notifikationer til at passe til dine personlige behov.

Hvis du vil ændre baggrunden, skal du trykke på *Windows-tasten* + <C> og klikke på **Indstillinger** > **Rediger pc-indstillinger** > **Tilpas**. Klik på **Låseskærm** øverst på siden og vælg billedet og programmerne, du vil se på låseskærmen.

Hvordan lukker jeg en app?

Flyt markøren øverst op på skærmen og klik og træk vinduet nedad for at lukke appsen.

Du kan lukke apps fra miniaturerne i venstre kant af skærmen ved at højreklikke på en miniature og vælge **Luk**.

Kan jeg ændre skærmopløsningen?

Fra *Start* skal du indtaste "Kontrolpanel" for at åbne *Søg* og vise resultaterne. Klik på **Kontrolpanel** > **Juster skærmopløsning**.

Jeg ønsker at bruge Windows på den måde som jeg er vant til - giv mig mit skrivebord tilbage.

Fra *Start* skal du klikke på feltet **Skrivebord** for at se et traditionelt skrivebord. Du kan indsætte dine ofte brugte apps på opgavelinjen for let at kunne åbne dem.

Hvis du klikker på en app, der ikke er en Windows Store-app, vil Windows automatisk åbne app'en med *Skrivebord*.

Hvor er mine apps?

Fra *Start* skal du ganske enkelt indtaste navnet på appsen, du vil åbne, og *Søg* åbnes automatisk og viser en liste over resultaterne.

Hvis du vil vise en fuldstændig liste over apps skal du trykke på mellemrumstasten eller *Menutasten* og klikke på **Alle apps**.

Hvordan får jeg en app til at vises på Start?

Hvis du er i *All apps* og du ønsker at vise en app på *Start*, kan du vælge programmet/apps'en og højreklikke på den. Vælg **Fastgør til Start** fra menuen, der vises nederst på skærmen.

Hvordan fjerner jeg feltet fra Start?

Højreklik på feltet og klik på **Frigør fra Start** i menuen, der vises nederst på skærmen.

Hvordan får jeg en app til at blive vist på opgavelinjen på Skrivebordet?

Hvis du er i *All apps* og du ønsker at vise en app i proceslinjen på *skrivebordet*, kan du vælge apps'en og højreklikke på den. Vælg **Fastgør til proceslinje** fra menuen, der vises nederst på skærmen.

Hvordan installerer jeg apps?

Du kan hente Windows Store-apps fra *Store*. Det er skal have et Microsoft-id for at kunne købe og hente apps fra *Store*.

Jeg kan ikke finde apps som Notesblok og Paint! Hvor er de?

Fra *Start* kan du ganske enkelt indtaste navnet på den app, du leder efter, for at åbne *Søg* og vise resultaterne i en liste. Alternativt kan du åbne *Alle apps* og rulle til "Windows tilbehør" for at se en liste over ældre programmer.

Hvad er en Microsoft ID (konto)?

En Microsoft konto er en e-mail og kodeord som du benytter for at logge ind på Windows. Du kan bruge enhver e-mail adresse, men det er bedst at vælge en som du allerede bruger til at kommunikere med venner og til at logge ind på dine favorit websteder. Når du logger ind på din Pc med en Microsoft konto, vil du forbinde din Pc til mennesker, filer, og enheder som du bekymrer dig om.

Behøver jeg en?

Du behøver ikke en Microsoft ID for at bruge Windows 8, men det gør livet lettere når du kan synkronisere data på tværs af forskellige maskiner som du logger ind på med et Microsoft ID.

Hvordan får jeg et?

Hvis du allerede har installeret Windows 8 og ikke har logget ind med en Microsoft konto eller hvis du ikke har en Microsoft konto og ønsker at få en, tap på *Windows-tasten* + <C> og klikke på **Indstillinger** > **Ændre Pc indstillinger** > **Brugere** > **Skift til en Microsoft konto**, og følg instruktionerne på skærmen.

Hvordan kan jeg tilføje en foretrukket til Internet Explorer?

Internet Explorer 10 har ikke de traditionelle foretrukne, men i stedet kan du fastgøre genveje til *Start*. Når du har en side åben, skal du højreklikke et vilkårligt sted på siden for at åbne menuen nederst på siden. Klik på **Fastgør til Start**.

Hvordan kontrollerer jeg for Windows opdateringer?

Tryk på *Windows-tasten* + <C> og klikke på **Indstillinger** > **Rediger pc-indstillinger** > **Windows-opdateringer**. Klik på **Kontroller**, om der er opdateringer.

Hvor kan jeg få mere information?

Yderligere oplysninger findes her:

- Windows 8 selvstudier: www.acer.com/windows8-tutorial
- FAQ for support: www.acer.com/support

BESTEMMELSER OG SIKKERHEDSBEMÆRKNINGER

FCC-ERKLÆRING

Denne enhed er afprøvet og fundet i overensstemmelse med kravene til Klasse B digitalt udstyr, i henhold til stykke 15 i FCC-reglerne. Formålet med disse krav er at sikre rimelig beskyttelse mod skadelig interferens fra installationer i privat beboelse. Dette udstyr genererer, benytter og kan udsende radiobølger, som, hvis det ikke installeres og benyttes i overensstemmelse med instruktionerne, kan forårsage skadelig interferens med radiokommunikation.

Der er ingen garanti for, at interferens ikke kan opstå i en bestemt installation. Hvis dette udstyr forårsager skadelig interferens i radio- eller tv-modtagelse, hvilket kan konstateres ved at slukke og tænde udstyret, opfordres brugeren til at forsøge at få interferensen fjernet ved en eller flere af følgende metoder:

- Dreje eller flytte modtagerantennen.
- Forøge afstanden mellem udstyret og modtageren.
- Tilslutte enheden til en kontakt i et andet kredsløb end det, hvor modtageren er tilsluttet.
- Søge hjælp hos forhandleren eller en erfaren radio/tv-tekniker.

Bemærkning: Beskyttede kabler

Alle tilslutninger til andre computerenheder skal foretages med beskyttede kabler for at bevare overensstemmelse med FCC-regulativerne.

BEMÆRKNING: YDRE ENHEDER

Kun ydre enheder (input/output-enheder, terminaler, printere etc.), som er certificerede til at være i overensstemmelse med begrænsningerne i Klasse B, må tilsluttes dette udstyr. Drift sammen med ydre enheder, som ikke er certificeret, kan forårsage interferens med radio- og tv-modtagelse.

Forsigtig: Ændringer eller modifikationer, som ikke udtrykkeligt er godkendt af producenten, kan annullere brugerens rettigheder, som er tildelt af Federal Communications Commission, til at betjene denne computer.

ERKLÆRING FOR CANADA

This Class B digital apparatus complies with Canadian ICES-003.

Remarque à l'intention des utilisateurs canadiens

Cet appareil numérique de la classe B est conforme a la norme NMB-003 du Canada.

OVERHOLDER RUSSISK REGULEREDE CERTIFICERING



ME61

ERKLÆRING OM LCD-PIXEL

LCD-enheden er fremstillet med præcisionsteknikker. Alligevel kan nogle pixel ind imellem svigte eller vises som sorte eller røde prikker. Dette har ingen betydning for det optagede billede og er ikke en funktionsfejl.

BEMÆRKNING OM REGULERING AF RADIOENHED

Bemærk: Nedenstående oplysninger om reguleringer gælder kun for modeller med trådløst LAN og/eller Bluetooth.

Hensigten med denne enhed er, at den bruges indendørs for at forhindre radiointerferens med den licenserede service.

Dette produkt overholder retningslinjerne for radiofrekvenser og sikkerhedsstandarderne i de lande og områder, hvor det er godkendt til trådløs brug. Afhængigt af konfigurationen kan dette produkt indeholde trådløse radioenheder (f.eks. trådløse LAN- og/eller Bluetooth-moduler). Oplysningerne nedenfor gælder for denne type enheder.

Overensstemmelseserklæring for EU-lande

Undertegnede Acer erklærer herved, at computeren overholder de væsentlige krav og øvrige relevante krav i direktiv 1999/5/EF.

Trådløse driftskanaler til forskellige domæner

Nordamerika	2,412 – 2,462 GHz	Kanal01 til Kanal11
Japan	2,412 – 2,484 GHz	Kanal01 til Kanal14
Europe ETSI	2,412 – 2,472 GHz	Kanal01 til Kanal13

Frankrig: Begrænsede trådløse frekvensbånd

Nogle områder i Frankrig har et begrænset frekvensbånd. Den maksimalt tilladte strøm indenføre er i værste tilfælde:

- 10 mW for hele 2,4 GHz-båndet (2400 MHz – 2483,5 MHz)
- 100 mW for frekvenser mellem 2446,5 MHz og 2483,5 MHz

Bemærk: Kanal 10 til 13 inklusive kører i båndet 2446,6 MHz til 2483,5 MHz.

Der er få muligheder for udendørs brug: På privat ejendom eller på privat ejendom, der tilhører offentlige personer, kan brugen være underlagt en forudgående godkendelsesprocedure fra Forsvarsministeriet med maksimal tilladt strøm på 100 mW i 2446,5 – 2483,5 MHz-båndet. Brug udendøre på offentlig ejendom er ikke tilladt.

I de nedenfor viste departementer i hele 2,4 GHz-båndet:

- Maksimalt tilladt strøm indendøre er 100 mW
- Maksimalt tilladt strøm udendøre er 10 mW

Departementer, hvor brugen af 2400 – 2483,5 MHz-båndet er tilladt med en EIRP på mindre end 100 mW indenføre og mindre end 10 mW udendøre:

01 Ain Orientales	25 Doubs	59 Nord	71 Saone et Loire
02 Aisne	26 Drome	60 Oise	75 Paris
03 Allier	32 Gers	61 Orne	82 Tarn et Garonne
05 Hautes Alpes	36 Indre	63 Puy Du Dome	84 Vaucluse
08 Ardennes	37 Indre et Loire	64 Pyrenees	88 Vosges
09 Ariège	41 Loir et Cher	Atlantique	89 Yonne
11 Aude	45 Loret	66 Pyrenees	90 Territoire de
12 Aveyron	50 Manche	67 Bas Rhin	Belfort
16 Charente	55 Meuse	68 Haut Rhin	94 Val de Marne
24 Dordogne	58 Nièvre	70 Haute Saone	

Dette krav vil sikkert blive ændret over tid, hvilket giver dig mulighed for at bruge trådløse LAN-kort i flere områder i Frankrig.

Undersøg hos ART for at få de seneste oplysninger (www.art-telecom.fr).

Bemærk: Dit WLAN-kort overfører mindre end 100 mW men mere end 10 mW.

Liste over nationale koder

Dette udstyr kan bruges i følgende lande:

Land	ISO 3166 2-bogstavets kode	Land	ISO 3166 2-bogstavets kode
Østrig	AT	Malta	MT
Belgien	BE	Holland	NL
Cypern	CY	Polen	PL
Tjekkiet	CZ	Portugal	PT
Danmark	DK	Slovakiet	SK
Estland	EE	Slovenien	SL
Finland	FI	Spanien	ES
Frankrig	FR	Sverige	SE
Tyskland	DE	Storbritannien	GB
Grækenland	GR	Island	IS
Ungarn	HU	Liechtenstein	LI
Irland	IE	Norge	NO
Italien	IT	Schweiz	CH
Letland	LV	Bulgarien	BG
Litauen	LT	Rumænien	RO
Luxembourg	LU	Tyrkiet	TR

CANADA - LAVSTRØMSLICENS-UNDTAGET RADIOKOMMUNIKATIONSENHEDER (RSS-210)

Menneskers udsættelse for RF-felter (RSS-102)

Computeren anvender lavt forstærkende integralantenner, som ikke udsender RF-felter, der overskrider Health Canadas grænser for den almene befolkning. Konsulter Safety Code 6, som kan fås på Health Canadas websted på adressen **www.hc-sc.gc.ca/rpb**

Denne enhed overholder RSS210 fra Industry Canada.

Dette Class B digitale apparat overholder canadiske ICES-003, udgave 4 og RSS-210, nr. 4 (dec. 2000) og nr. 5 (nov. 2001).

For at forhindre radiointerferens med den licenserede service er dette udstyr beregnet til at fungere indendørs og ikke i nærheden af vinduer for at yde maksimal afskærmning. Udstyr (eller overførselsantenne), som installeres udendørs, skal licenseres".

Cet appareil numérique de la classe B est conforme à la norme NMB-003, No. 4, et CNR-210, No 4 (Dec 2000) et No 5 (Nov 2001).

« Pour empêcher que cet appareil cause du brouillage au service faisant l'objet d'une licence, il doit être utilisé à l'intérieur et devrait être placé loin des fenêtres afin de fournir un écran de blindage maximal. Si le matériel (ou son antenne d'émission) est installé à l'extérieur, il doit faire l'objet d'une licence.

Forsigtig: Når du bruger IEEE 802.11a trådløst LAN, er dette produkt begrænset til indendørs brug på grund af dens brug af 5,15 til 5,25 GHz-frekvensbåndet. Industry Canada kræver at dette produkt bliver brugt indendørs i frekvensområdet 5,15 til 5,25 GHz for at reducere potentiel skadelig interferens hos mobile satellitsystemer i samme kanal. Radar med høj effekt er primære brugere af frekvensområdet 5,25 til 5,35 GHz og 5,65 til 5,85 GHz-båndene. Disse radarstationer kan forårsage interferens og/eller ødelægge dette produkt.

Den maksimale tilladte antenneforstærkning til bruge med denne enhed er 6 dBi for at overholde E.I.R.P.-grænsen for 5,25 til 5,35 og 5,725 til 5,85 GHz-frekvensbåndet i punkt-til-punkt-drift.

FCC RF-sikkerhedskravet

Den udsendte outputstrøm fra det trådløse LAN mini-PCI-kort og Bluetooth-kort ligger langt under FCC-grænserne for radiostråling. Alligevel skal det trådløse modul i computeren anvendes på en sådan måde, at risikoen for kontakt med personer under normal brug minimeres som følger.

1. Brugeren skal følge RF-sikkerhedsinstruktionerne for trådløse enheder, som medfølger med brugervejledningen til hver enkelt RF-enhed.

Forsigtig: For at opfylde kravene til FCC RF-udstråling, skal der være en afstand på 20 cm (8 tommer) imellem antennen og det integrerede trådløse LAN mini-PCI-kort, der er indbygget i skærmsektionen og alle personer.

Bemærk: Den trådløse mini-PCI-adapter implementerer diversitetsfunktion i transmissionen. Denne funktion udsender ikke radiofrekvenser samtidig fra begge antenner. En af antennerne vælges automatisk eller manuelt (af brugeren) for at sikre radiokommunikation i god kvalitet.

1. Enheden er begrænset til indendørs brug i frekvensområdet 5,15 til 5,25 GHz. FCC kræver at dette produkt bliver brugt indendørs i frekvensområdet 5,15 til 5,25 GHz for at reducere potentiel skadelig interferens hos mobile satellitsystemer i samme kanal.
2. Radar med høj effekt er primære brugere af frekvensområdet 5,25 til 5,35 GHz og 5,65 til 5,85 GHz båndene. Disse radarstationer kan forårsage interferens og/eller ødelægge dette produkt.
3. Forkert installation eller ikke-godkendt brug kan medføre skadelig interferens for radiokommunikation. Ændringer af den interne antenne gør også FCC-certificeringen og din garanti ugyldig.

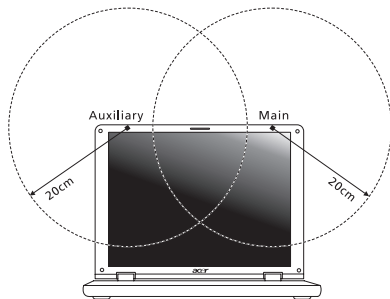

Menneskers udsættelse for RF-felter (RSS-102)

Computeren anvender lavt forstærkende integralantenner, som ikke udsender RF-felter, der overskrider Health Canadas grænser for den almene befolkning. Konsulter Safety Code 6, som kan fås på Health Canadas websted på adressen www.hc-sc.gc.ca/rpb.

Denne enhed overholder RS210 fra Industry Canada.

Dette Class B digitale apparat overholder canadiske ICES-003, udgave 4 og RSS-210, nr. 4 (dec. 2000) og nr. 5 (nov. 2001).

"For at forhindre radiointerferens med den licenserede service er dette udstyr beregnet til at fungere indendørs og ikke i nærheden af vinduer for at yde maksimal afskærmning. Udstyr (eller overførselsantenne), som installeres udendørs, skal licenseres".

Cet appareil numérique de la classe B est conforme à la norme NMB-003, No. 4, et CNR-210, No 4 (Dec 2000) et No 5 (Nov 2001).

« Pour empêcher que cet appareil cause du brouillage au service faisant l'objet d'une licence, il doit être utilisé à l'intérieur et devrait être placé loin des fenêtres afin de fournir un écran de blindage maximal. Si le matériel (ou son antenne d'émission) est installé à l'extérieur, il doit faire l'objet d'une licence.

Forsigtig: Når du bruger IEEE 802.11a trådløst LAN, er dette produkt begrænset til indendørs brug på grund af dens brug af 5,15 til 5,25 GHz-frekvensbåndet. Industry Canada kræver at dette produkt bliver brugt indendørs i frekvensområdet 5,15 til 5,25 GHz for at reducere potentiel skadelig interferens hos mobile satellitsystemer. Bestemmelser og sikkerhedsbemærkninger - 105 i samme kanal. Radar med høj effekt er primære brugere af frekvensområdet 5,25 til 5,35 GHz og 5,65 til 5,85 GHz-båndene. Disse radarstationer kan forårsage interferens og/eller ødelægge dette produkt.

Den maksimale tilladte antenneforstærkning til bruge med denne enhed er 6 dBi for at overholde E.I.R.P.-grænsen for 5,25 til 5,35 og 5,725 til 5,85 GHz-frekvensbåndet i punkttil- punkt-drift.

Acer Aspire M5-481

Användarhandbok



© 2012 Med ensamrätt.

Acer Aspire M5-481 Användarhandbok

Ursprunglig utgåva: 01/2013

Modellnummer: _____

Serienummer: _____

Inköpsdatum: _____

Inköpsställe: _____

INNEHÅLL

Säkerhet och komfort	5	Återställa systemet	46
Först och främst	18	Ominstallera drivrutiner och program	47
Dina guider	18	Återgå till en tidigare ögonblicksbild av	
Anvisningar för skötsel och användning av		systemet	50
datorn	19	Återställa systemet till fabriktillståndet...	51
Starta och stänga av datorn	19	Återställa från Windows	52
Datorns skötsel	19	Återställa från en säkerhetskopia för	
Skötsel av nätadaptern	20	återställning	56
Rengöring och service	21	Acer clear.fi	60
Beskrivning av din bärbara Acer-		Navigera media och foton	60
dator	22	Delade filer	61
Skärmvy	23	Vilk enheter är kompatibla?	62
Tangentbordvy	25	Spela till annan enhet	62
Vy bakifrån	27	Strömsparfunktioner	63
Information om USB 3.0	28	Acer Green Instant On	63
Vy från vänster	29	Spara ström	64
Vy från höger	30	Batteripaket	67
Vy underifrån	31	Batteripaketets egenskaper	67
Använda tangentbordet	32	Ladda batteriet	67
Låstangenten och den inbyggda numerisk		Optimera batteriets livslängd	69
knappsatsen	32	Kontrollera batterinivå	69
Snabbtangenten	33	Varning om låg batterinivå	70
Windows-tangenten	36	Resa med datorn	71
Pekplatta	37	Koppla bort utrustningen	71
Grunder för användning av pekplattan	37	Flytta datorn	71
Styrplatterörelser	38	Förbereda datorn	71
Återställning	39	Vad du bör ta med dig till möten	72
Skapa en säkerhetskopia för återställning	39	Ta med datorn hem	73
Skapa en säkerhetskopia av drivrutiner och		Förbereda datorn	73
program	43	Vad du bör ta med dig	73
		Specialanvisningar	73

Installera ett hemmakontor	74	Spela upp DVD-filmer	95
Resa med datorn.....	74	BIOS-inställningarna	96
Förbereda datorn	74	Bootsekvens	96
Vad du bör ta med dig.....	75	Ställa in lösenord	96
Specialanvisningar	75	Vanliga frågor	97
Resa utomlands med datorn	75	Beställa service	99
Förbereda datorn	75	Felsökning	101
Vad du bör ta med dig.....	75	Felsökningstips	101
Specialanvisningar	76	Felmeddelanden	101
Säkra datorn	77	Tips och råd för Windows 8	103
Använda lösenord	77	Tre begrepp som du kanske vill lägga	
Ange lösenord.....	78	på minnet	103
Acer Theft Shield	79	Hur får jag tillgång till snabbknappar? ...	103
Använda Acer Theft Shield	81	Hur kommer jag till Start?	103
Allmänt	81	Hur hoppar jag mellan appar?	104
Inställningar.....	82	Hur stänger jag av min dator?	104
Ansluta till ett nätverk	83	Vad är syftet med det nya	
Inbyggda nätverksfunktioner	83	gränssnitt?.....	104
Trådlösa nätverk	84	Hur låser jag upp min dator?	105
Ansluta till Internet.....	84	Hur anpassar jag min dator?	105
Acer Instant Connect	84	Jag vill använda Windows på mitt	
Acer Instant Update	84	vanliga sätt - ge mig mitt skrivbord	
Trådlösa nätverk	85	tillbaka!	106
Vilka är fördelarna med ett trådlöst		Var är mina appar?	106
nätverk?	85	Vad är ett Microsoft-ID (konto)?	108
Komponenter i ett trådlöst LAN-nätverk....	86	Hur lägger jag till en favorit i Internet	
Använda en Bluetooth-anslutning	87	Explorer?	108
Aktivera och inaktivera Bluetooth	87	Hur söker jag efter Windows-	
Lägga till en Bluetooth-enhet	89	uppdateringar?	109
HDMI	93	Var hittar jag mer information?	109
Universell seriebuss (USB)	94	Notis om säkerhet och	
		överensstämmelse med regelverk	110

SÄKERHET OCH KOMFORT

SÄKERHETSINSTRUKTIONER

Läs dessa instruktioner noggrant. Spara dokumentet för framtida referens. Uppmärksamma alla varningar och instruktioner som markerats på produkten.

Slå av produkten före rengöring

Koppla ur nätströmssladden ur vägguttaget innan du rengör den. Använd inte rengöringsmedel i vätske- eller sprayform. Använd en lätt fuktad duk för rengöring.

VARNINGAR

Åtkomst till nätsladden

Försäkra dig om att du ansluter enhetens nätsladd till ett lättillgängligt eluttag som sitter placerat så nära enhetens användare som möjligt. Försäkra dig om att koppla ur nätsladden från eluttaget när du vill bryta strömmen till utrustningen.

Koppla ur strömkällan

Observera följande riktlinjer när du slår på och bryter strömmen till nätaggregatet:

Installera nätaggregatet innan du ansluter nätsladden till elnätuttaget.

Koppla ur nätsladden innan du tar ut nätaggregatet ur datorn.

Om datorn drivs av fler än en energikälla måste du koppla från strömmen från systemet genom att koppla ur alla strömssladdar från energikällorna.

Använda ström

- Denna produkt skall drivas med samma strömtyp som anges på märkningsetiketten. Om du inte är säker på vilken strömtyp som finns i eluttagen bör du konsultera din återförsäljare eller ditt lokala energiföretag.
- Låt ingenting vila mot nätsladden. Placera inte produkten så att människor kan gå på kabeln.

- Om en förlängningsssladd används, se då till att den totala strömstyrkan (ampere) som går in i sladden inte överstiger den strömstyrka som är avsedd för förlängningsssladden. Se dessutom till att den sammanlagda strömstyrkan för alla produkter som anslutits till vägguttaget inte överstiger säkringens maximala toleransvärde.
- Överbelasta inte ett eluttag, grenuttag eller kontakter genom att ansluta för många enheter. Hela systemet får inte överskrida 80 % av förgreningsledningens kretsklassning. Om grenuttag används bör belastningen inte överskrida 80 % av grenuttagets ineffektsklassning.
- Produktens nätadapter är utrustad med en jordad kontakt med tre trådar. Kontakten passar bara i ett jordat eluttag. Se till att eluttaget är ordentligt jordat innan du sätter i nätadapterns kontakt. Sätt inte i kontakten i ett eluttag som inte är jordat. Kontakta din elektriker om du vill ha information.
- **Varning! Jordningsstiftet är en säkerhetsfunktion. Användning av ett eluttag som inte är ordentligt jordat kan resultera i elektriska stötar och/eller skador.**
- **Obs:** Jordningsstiftet ger även bra skydd mot oväntade störningar från andra elektriska enheter i närheten som kan störa produktens prestanda.
- Systemet kan drivas med flera olika spänningar; 100 till 120 volt eller 220 till 240 volt, växelström. Den medföljande nätsladden uppfyller tillämpliga lokala bestämmelser för användning i det land eller den region som systemet köptes. Nätsladdar som ska användas i andra länder/regioner måste följa tillämpliga bestämmelser i landet/regionen i fråga. Kontakta en auktoriserad återförsäljare eller tjänsteleverantör för mer information om lokala bestämmelser för nätsladdar.

Skydda din hörsel

- **Varning! Om du använder hörselsnäckor eller hörlurar på hög volym under längre tidsperioder kan du förlora hörseln permanent.**



Följ instruktionerna nedan för att skydda din hörsel.

- Höj volymen gradvis tills du hör klart och bekvämt.
- Öka inte volymen efter det att dina öron har anpassat sig.

- Lyssna inte på musik med för hög volym under längre perioder.
- Öka inte volymen för att utestänga ljud i omgivningen.
- Sänk volymen om du inte hör människor som talar nära dig.

Medföljande attrappkort

- **Obs:** *Informationen i det här avsnittet kanske inte gäller din dator.*

Datorn levereras med attrapper av plast i kortplatserna. Attrapper skyddar kortplatser som inte används från damm, metallföremål och andra partiklar. Spara attrapperna för att sätta i när inga kort används på kortplatserna.

Allmänt

- Använd inte denna produkt nära vatten.
- Placera inte denna produkt på en instabil vagn, ställ, eller bord. Produkten kan falla med allvarliga skador som följd.
- För att produkten ska fungera ordentligt och inte överhettas har den försetts med ventilationsöppningar. Dessa öppningar får ej blockeras eller täckas över. Öppningarna får inte blockeras genom att ställa enheten på en säng, soffa, matta, eller annat liknande underlag. Denna produkt får inte placeras nära eller över ett värmeelement eller värmeregistrerare, eller i en inbyggd installation om det inte finns ordentlig ventilation.
- Tryck aldrig in föremål av någon form in i produkten genom öppningarna eftersom de kan komma i kontakt med farliga strömförande punkter eller orsaka kortslutning hos vissa delar vilket kan resultera i brand eller elchock. Spill aldrig ut någon form av vätska över produkten.
- Placera inte produkten på ett vibrerande underlag för att undvika skador på invändiga komponenter och förhindra batteriläckage.
- Använd den aldrig när du idrottar, tränar eller i andra vibrerande miljöer eftersom det kan medföra oväntad kortslutning eller skada rotorenheterna, hårddisken, den optiska läsenheten samt risk för att exponeras för litiumjonbatteriet.

- Undersidan, områdena kring ventilationsöppningarna och nätadaptorn kan bli heta. Låt dem inte komma i kontakt med huden eller kroppen för att undvika skada.
- Enheten och dess tillbehör kan innehålla smådelar. Håll dem utom räckhåll för små barn.

Produktservice

Försök inte att laga produkten själv- Om du öppnar eller tar bort delar kan du utsätta dig själv för farliga strömförande punkter eller andra risker. Allt underhåll ska skötas av kvalificerad servicepersonal.

Koppla ur denna produkt ur vägguttaget och lämna den till kvalificerad servicepersonal i följande fall:

- När väggkontakten eller nätsladden är skadad eller klämd.
- Om vätska har spillts in i produkten.
- Om produkten har utsatts för regn eller vatten.
- Om produkten har tappats eller höljet har skadats.
- Om produkten tydligt börjar uppföra sig annorlunda än tidigare tyder det på att den behöver servas.
- Om produkten inte fungerar normalt även om användningsinstruktionerna följs.
- **Obs:** *Justera bara de kontroller som nämns i användarinstruktionerna eftersom felaktig justering av andra kontroller kan medföra att skada och ofta kräva ett större reparationsarbete av en kvalificerad tekniker för att återföra produkten till normalskick.*

Riktlinjer för säker batterianvändning

Datorn använder ett litiumjonbatteri. Använd den inte i en fuktig, våt eller korrosiv miljö. Ställ, förvara eller lämna aldrig produkten på eller i närheten av en värmekälla, på en plats med hög temperatur, i starkt direkt solljus, i en mikrovågsugn eller i en trycksatt behållare och utsätt den inte för temperaturer över 60°C (140°F). Om du inte följer de här riktlinjerna kan batteriet läcka syra, bli hett, explodera eller antändas och orsaka person- och/eller egendomsskador.

Du får inte sticka hål på, öppna eller demontera batteriet. Om batteriet läcker och du kommer i kontakt med vätskan bör du skölja noggrant med vatten och söka läkarhjälp omedelbart.

Av säkerhetsskäl och för att förlänga batteriets livslängd sker ingen laddning i temperaturer under 0°C (32°F) eller över 40°C (104°F).

Total prestanda hos ett nytt batteri uppnås först efter två eller tre fullständiga laddnings- och urladdningscykler. Det går att ladda och ladda ur batteriet hundratals gånger men det slits ut efter lång användning. När driftstiden blir märkbart kortare än normalt köper du ett nytt batteri. Använd bara de godkända batterierna och ladda bara batteriet med de godkända laddare som är avsedda för den här enheten.

Använd bara batteriet för avsedda ändamål. Använd aldrig en skadad laddare eller ett skadat batteri. Kortslut inte batteriet. Oavsiktlig kortslutning kan inträffa om ett metallobjekt, t.ex. ett mynt, gem eller penna, orsakar direktanslutning mellan batteriets positiva (+) och negativa (-) pol. (De ser ut som metallband på batteriet.) Det kan hända om du exempelvis har ett extrabatteri i fickan eller väskan. Om polerna kortslogs kan det orsaka skador på batteriet eller den anslutna produkten.

Batteriets kapacitet och livslängd minskas om batteriet lämnas på varma eller kalla platser, t.ex. en stängd bil under sommar eller vinter. Försök alltid förvara batteriet i temperaturer mellan 15°C och 25°C (59°F och 77°F). En enhet med ett varmt eller kallt batteri kan sluta att fungera temporärt, även om batteriet är fulladdat. Batteriets prestanda är särskilt begränsad i temperaturer som är en bra bit under fryspunkten.

Kasta inte batterier i öppen eld eftersom de kan explodera. Batterierna kan även explodera om de skadas. Kassera batterier enligt lokala föreskrifter. Återvinn dem om så är möjligt. Släng dem inte i hushållssoporna.

- **Obs:** Besök www.acer.com där du hittar dokumentation om batteritransport.

Byta batteri

Denna bärbara dator i serien använder ett litiumbatteri. Ersätt batteriet med samma typ som levererades med produkten. Om du använder ett annat batteri kan det finnas risk för brand eller explosion.

- **Varning! Batterier kan explodera om de inte hanteras på riktigt sätt. Ta inte isär dem eller släng dem i elden. Håll dem på avstånd från barn. Följ lokala föreskrifter när du kasserar begagnade batterier.**

RADIOFREKVENTA STÖRNINGAR

- **Varning! Av säkerhetsskäl bör du stänga av all utrustning för trådlös och radiokommunikation när du använder din bärbara dator i följande situationer. Några exempel på sådan utrustning är: trådlöst nätverk (WLAN), Bluetooth och/eller 3G.**

Kom ihåg att följa alla de särskilda bestämmelser som gäller i varje geografiskt område, och stäng alltid av enheten där användning är förbjuden eller kan medföra störningar eller fara. Använd bara enheten i normala driftpositioner. Denna enhet uppfyller riktlinjerna för RF-exponering vid normal användning samt när den och dess antenn finns på minst 1,5 cm avstånd från din kropp. Antennen får inte innehålla metall och du ska placera enheten på ovannämnda avstånd från kroppen. Anslutningen till nätverket måste vara av hög kvalitet för att överföringen av datafiler eller meddelanden ska lyckas. I vissa fall kan överföringen av datafiler eller meddelanden fördröjas till dess att anslutningen är tillräckligt stark. Var noga med att observera ovannämnda säkerhetsavstånd tills överföringen är klar. Vissa delar av datorn är magnetiska. Föremål av metall kan dras till datorn och personer med hörapparat bör inte hålla datorn nära örat när hörapparaten är isatt. Placera inte kreditkort eller andra magnetiska lagringsmedier nära enheten eftersom informationen på dem kan bli raderad.

MEDICINSK UTRUSTNING

Drift av all utrustning för radiokommunikation, inklusive trådlösa telefoner, kan störa funktionen hos otillräckligt skyddad medicinsk utrustning. Rådfråga en läkare eller den medicinska apparatens tillverkare för att ta reda på om apparaten är tillräckligt skyddad från extern RF-energi eller om du har andra frågor. Stäng av enheten när du befinner dig på vårdinrättningar med skyltar som uppmanar om detta. På sjukhus och andra vårdinrättningar kan det finnas utrustning som är känslig för externa RF-överföringar.

Pacemaker. Pacemakertillverkare rekommenderar ett minsta säkerhetsavstånd på 15,3 centimeter mellan apparater för trådlös överföring och en pacemaker för att motverka risken för störningar av pacemakern. Dessa rekommendationer stöds av oberoende forskning och stämmer med rekommendationerna från organisationen Wireless Technology Research. Den som har pacemaker bör tänka på följande:

- Håll alltid enheten på minst 15,3 centimeters avstånd från pacemakern.
- För inte datorn i närheten av pacemakern när datorn är på.

Om du misstänker störningar ska du stänga av datorn och flytta på den.

Hörapparater. Vissa digitala trådlösa apparater kan förorsaka störningar i vissa hörapparater. Kontakta din tjänsteleverantör om störningar uppstår.

FORDON

RF-signaler kan påverka felaktigt installerade eller otillfredsställande avskärmade elektroniska system i motorfordon som t.ex. elektroniska bränsleinsprutningssystem, elektroniska antisladdsystem (läsningsfria bromsar), elektroniska farthållare och luftkuddar. Kontakta fordonets/tilläggsutrustningens tillverkare eller en återförsäljare för mer information. Endast behörig personal får utföra service på enheten eller montera den i en bil. Felaktig montering eller service kan vara farligt och upphäva eventuella garantier som enheten täcks av. Kontrollera regelbundet att all trådlös utrustning i fordonet är korrekt monterad och fungerar. Förvara och bär inte antändliga vätskor, gaser eller explosiva material i samma utrymme som enheten, dess delar eller tillbehör. Den som använder ett fordon med krockkuddar bör komma ihåg att krockkuddarna blåses upp hastigt och med stor kraft. Placera inga föremål, inklusive installerad eller bärbar trådlös utrustning i området ovanför krockkudden eller i krockkuddens utlösningsszon. Felaktigt installerad trådlös utrustning i fordonet när krockkudden löser ut kan förorsaka allvarliga skador. Det är förbjudet att använda enheten under flygningar. Stäng av enheten innan du går ombord på ett flygplan. Att använda trådlös kommunikationsutrustning vid flygningar kan innebära fara för flygplanets styrsystem, störa nätverket för trådlös telefoni och utgöra ett lagbrott.

POTENTIELLT EXPLOSIVA MILJÖER

Stäng av enheten i områden med potentiellt explosiv miljö och följ alla skyltar och instruktioner. Potentiellt explosiva miljöer omfattar områden där du i normalfall får en uppmaning om att stänga av bilmotorn. Gnistor i sådana områden kan orsaka explosion eller brand, vilket kan resultera i kroppsskador och till och med dödsfall. Stäng av den bärbara datorn i närheten av bensinpumpar på bensinstationer. Följ restriktioner angående användning av radioutrustning i bränsledepåer, förvarings- och distributionsområden, kemiska anläggningar eller där sprängningsarbeten pågår. Områden med potentiellt explosiv miljö är ofta men inte alltid markerade. Det kan röra sig om under däck på båtar, anläggningar för transport eller förvaring av kemikalier, fordon som använder kondenserad petroleumgas (t.ex. propan eller butan) och områden där luften innehåller kemikalier eller partiklar som fibrer, damm eller metallpulver. Starta inte datorn där det är förbjudet att använda trådlösa telefoner eller när det kan förorsaka störningar eller fara.

NÖDSAMTAL

- **Varning: Du kan inte ringa nödsamtal med denna enhet. För nödsamtal måste du använda en mobiltelefon eller annan typ av telefon.**

INSTRUKTIONER FÖR KASSERING

Kasta inte den elektroniska enheten i soporna vid kassering. För att minska föroreningarna och skydda vår gemensamma världsmiljö bör du återvinna utrustningen. Mer information om elektrisk och elektronisk avfallsutrustning (WEEE) finns på www.acer-group.com/public/Sustainability/sustainability01.htm.



Råd angående kvicksilver

För projektor med inbyggd lampa eller elektroniska produkter med en icke-LED bakgrundsbelyst LCD/CRT-monitor eller bildskärm: Lampan/lamporna i produkten innehåller kvicksilver och måste återvinnas eller kasseras enligt gällande lokala, delstatliga eller federala lagar.



Om du vill ha mer information kontakter du Electronic Industries Alliance på www.eiae.org. Besök www.lamprecycle.org för information om hantering av lampavfall.

ENERGY STAR



Acer's ENERGY STAR-märkta produkter hjälper dig att spara pengar genom att minska energikostnaden och skydda miljön utan att för den skull göra avkall på funktionalitet eller prestanda. Acer är stolta över att kunna erbjuda våra kunder märkta med symbolen ENERGY STAR.

Vad är ENERGY STAR?

Produkter som uppfyller kraven för ENERGY STAR-märkning använder mindre energi och förhindrar utsläpp av växthusgaser genom att uppfylla stränga riktlinjer för effektiv energianvändning som utarbetats av USA:s miljömyndighet EPA. Acer strävar kontinuerligt efter att erbjuda produkter och tjänster över hela världen som hjälper kunder att spara pengar och energi samt förbättra kvaliteten på vår miljö. Ju mer energi vi kan spara genom effektivare energianvändning, desto mer kan vi minska mängden växthusgaser och riskerna med klimatförändring. Mer information finns på <http://www.energystar.gov> eller <http://www.energystar.gov/powermanagement>.

- **Obs:** Informationen i det här avsnittet kanske inte gäller din dator.

Acer ENERGY STAR-märkta produkter:

- avger mindre värme och minskar både kylningsbehov i varmare klimat.
- försätts automatiskt i lägena "skärmvila" och "datorvila" efter 10 respektive 30 minuters inaktivitet.
- vaknar från datorvila vid tryck på valfri knapp på tangentbordet eller musen rörs.
- sparar mer än 80 % energi när de befinner sig i vänteläge.

ENERGY STAR och ENERGY STAR-märket är registrerade märken i USA.

TIPS OCH INFORMATION FÖR KOMFORTABEL ANVÄNDNING

Datoranvändare kan drabbas av ansträngda ögon och huvudvärk efter långvarig användning. Användare riskerar även fysiska skador efter många timmars arbete framför en dator. Långa arbetsperioder, dålig hållning, dåliga arbetsvanor, stress, olämpliga arbetsförhållanden, personlig hälsa och andra faktorer ökar på ett betydande sätt risken för fysiska skador.

Felaktig datoranvändning kan leda till karpaltunnelsyndrom, tendonit, tenosynovit eller andra muskuloskelettala rubbningar. Följande symptom kan uppträda i händer, handleder, armar, axlar, nacke eller rygg:

- Domningar eller en brännande eller stickande känsla.
- Värk eller ömhet.
- Smärta, svullnad eller en bultande känsla.
- Stelhet eller spändhet.
- Köld eller svaghet.

Om du har dessa symptom eller andra återkommande eller ihållande obehag och/eller smärta som hänför sig till datoranvändning kontaktar du en läkare omedelbart och informerar ditt företags hälso- och säkerhetsavdelning.

I följande avsnitt finns tips om mer komfortabel datoranvändning.

Hitte en komfortabel arbetsställning

Hitte en bekväm arbetsställning genom att justera bildskärmens vinkel, använda ett fotstöd eller höja sitthöjden för att uppnå mesta möjliga komfort. Lägg märke till följande tips:

- Avstå från att ha samma kroppsställning under lång tid.
- Undvik att sjunka framåt och/eller luta dig bakåt.
- Ställ dig upp och gå en sväng regelbundet för att ta bort påfrestningen på benmuskulerna.
- Ta korta pauser för att låta nacken och axlarna slappna av.
- Undvik att spänna musklerna eller rycka på axlarna.

- Placera eventuell extern bildskärm, tangentbord och mus på rätt sätt och inom bekvämt räckhåll.
- Om du tittar på bildskärmen oftare än på dokument placerar du den mitt på skrivbordet för att minimera påfrestningar på nacken.

Sköt om din syn

Många timmar framför skärmen, användning av felaktiga glasögon eller kontaktlinser, reflexer, för stark rumsbelysning, skärmar med dålig skärpa, mycket små teckensnitt och skärmar med låg kontrast kan vara påfrestande för ögonen. I följande avsnitt finns förslag om hur man minskar ögonansträngningen.

Ögon

- Vila ögonen ofta.
- Ge dina ögon regelbundna pauser genom att titta bort från bildskärmen och fokusera på en avlägsen punkt.
- Blinka ofta för att förhindra att ögonen blir uttorkade.

Bildskärm

- Håll bildskärmen ren.
- Håll huvudet på en högre nivå än bildskärmens övre kant så att ögonen är nedåtriktade när du tittar på bildskärmens mittpunkt.
- Justera bildskärmens ljusstyrka och/eller kontrast till en komfortabel nivå för att texten ska gå lättare att läsa och för att få tydligare grafik.
- Eliminera reflexer och reflektering genom att:
placera bildskärmen på ett sådant sätt att sidan är vänd mot fönstret eller en ljuskälla, minimera rummets ljus genom att använda gardiner, rullgardiner eller persienner, använda en arbetslampa, ändra bildskärmens vinkel, använda ett reflexfilter, använda ett bländningsskydd, till exempel en kartongbit som sträcker sig ut över bildskärmens övre, främre kant.

- Undvika att justera bildskärmen så att betraktningvinkeln inte är behaglig.
- Titta inte in i ljusstarka ljuskällor under längre tidsperioder.

Utveckla goda arbetsvanor

Följande arbetsvanor gör datorarbete mer avslappnat och produktivt:

- Ta korta pauser regelbundet och ofta.
- Gör stretchningsövningar.
- Andas frisk luft så ofta som möjligt.
- Motionera regelbundet och bibehåll en frisk kropp.
- **Varning! Vi rekommenderar inte att datorn används i en soffa eller säng. Om det inte går att undvika bör du bara arbeta under korta perioder, ta paus ofta och göra stretchningsövningar.**
- **Obs: Mer information finns i "Notis om säkerhet och överensstämmelse med regelverk" på sidan 110.**

FÖRSIKTIGHETSANVISNING FÖR OPTISKA SKIVENHETER

- **Obs:** *Informationen i det här avsnittet kanske inte gäller din dator.*

VAR FÖRSIKTIG: Denna enhet innehåller laserteknik och klassificeras som en "KLASS 1 LASERPRODUKT." Kontakta närmaste AUKTORISERADE servicecenter om problem uppstår med enheten. Försök inte att öppna höljet och undvik direkt exponering för laserstrålen.

CLASS 1 LASER PRODUCT

CAUTION: INVISIBLE LASER RADIATION WHEN OPEN. AVOID EXPOSURE TO BEAM.

APPAREIL A LASER DE CLASSE 1 PRODUIT

LASERATTENTION: RADIATION DU FAISCEAU LASER INVISIBLE EN CAS D'OUVERTURE. EVITER TOUTE EXPOSITION AUX RAYONS.

LUOKAN 1 LASERLAITE LASER KLASSE 1

VORSICHT: UNSICHTBARE LASERSTRAHLUNG, WENN ABDECKUNG GEÖFFNET NICHT DEM STRAHL AUSSETZEN

PRODUCTO LÁSER DE LA CLASE I

ADVERTENCIA: RADIACIÓN LÁSER INVISIBLE AL SER ABIERTO. EVITE EXPONERSE A LOS RAYOS.

ADVARSEL: LASERSTRÅLING VEDÅBNING SE IKKE IND I STRÅLEN.

VARO! LAVATTAESSA OLET ALTTINA LASERSÄTEILYLLE.

VARNING: LASERSTRÅLNING NÄR DENNA DEL ÄR ÖPPNAD ÄLÄ TUIJOTA SÄTEESEENSTIRRA EJ IN I STRÅLEN

VARNING: LASERSTRÅLNING NÄR DENNA DEL ÄR ÖPPNADSTIRRA EJ IN I STRÅLEN

ADVARSEL: LASERSTRÅLING NÄR DEKSEL ÅPNESSTIRR IKKE INN I STRÅLEN

- **Varning!** Av säkerhetsskäl ska du inte använda ej kompatibla delar vid tillägg eller byte av komponenter. Kontakta din återförsäljare om inköpsalternativ.

FÖRST OCH FRÄMST

Vi vill tacka för att du valde en bärbar Acer notebook för att uppfylla dina behov av mobil databehandling.

Dina guider

Vi har framställt en rad guider som hjälper dig att använda din Acer notebook:

I **instruktionsfoldern** beskriver vi hur du kommer igång med installationen av datorn.

I **Snabbguide** får du en introduktion till grundläggande funktioner och detaljer i datorn. Mer information om hur datorn kan hjälpa dig att bli mer produktiv finns i **Användarhandbok**. Den användarguiden innehåller detaljerad information om ämnen som systemverktyg, återhämtning av data, utökningsmöjligheter och felsökning. Dessutom innehåller allmänna bestämmelser och säkerhetsföreskrifter som gäller din bärbara dator. Den är tillgänglig från skrivbordet; dubbelklicka på hjälpikonen och klicka **användarhandbok** i menyn som öppnas.

Anvisningar för skötsel och användning av datorn

Starta och stänga av datorn

Du stänger av datorn på något av följande sätt:

- Använd avstängningskommandot i Windows: Tryck på *Windows-tangenten* + <C>, klicka **inställningar** > **På/Av** och klicka sedan **Stäng av**.

Om du behöver stänga av datorn en stund, men inte helt vill stänga av, kan du försätta den i *Viloläge* genom att trycka på Av/På-knappen.

Ställ datorn i vänteläge genom att använda snabbtangentskombinationen <Fn> + <F4>.

***Obs:** Om det inte går att stänga av datorn på vanligt sätt kan du stänga av den genom att hålla av/på-knappen intryckt i minst fyra sekunder. Om du har stängt av datorn och vill slå på den igen bör du vänta minst två sekunder innan du startar den.*

Datorns skötsel

Om du sköter om datorn kommer den att fungera problemfritt under lång tid.

- Utsätt inte datorn för direkt solljus. Placera den inte nära värmekällor, till exempel element.
- Varning: Utsätt aldrig datorn för temperaturer under 0°C (32°F) eller över 50°C (122°F).
- Utsätt inte datorn för magnetfält.
- Utsätt inte datorn för regn eller fukt.

- Spill inte vatten eller annan vätska på datorn.
- Utsätt inte datorn för kraftiga stötar eller vibrationer.
- Utsätt inte datorn för damm och smuts.
- Placera aldrig föremål på datorn.
- Slå inte igen locket, utan stäng det försiktigt.
- Placera aldrig datorn på ett ojämnt underlag.

Skötsel av nätadaptern

Nedan följer några tips att tänka på för nätadaptern:

- Anslut inte adaptern till någon annan apparat.
- Trampa inte på nätsladden och placera aldrig tunga föremål på den. Placera alltid nätsladden och andra kablar på undanskymda ställen.
- Dra alltid i kontakten, inte i sladden, när nätsladden ska dras ut.
- Den nominella strömstyrkan (ampere) för utrustningen när den är ikopplad får inte överskrida den nominella strömstyrka som anges för sladden, om du använder skarvsladd. Dessutom får de nominella värdena för all utrustning som är anslutna till samma vägguttag aldrig vara högre än det värde som anges på säkringen.

Rengöring och service

Så här rengör du datorn:

1. Stäng av datorn.
2. Koppla bort nätadaptern.
3. Använd en mjuk, fuktad duk. Använd inte flytande rengöringsmedel eller sprejer.

Om något av följande inträffar:

- Du har tappat datorn eller skadat höljet
- Datorn fungerar inte korrekt

Uppgifter finns i **"Vanliga frågor"** på sidan 97.

BESKRIVNING AV DIN BÄRBARA ACER-DATOR

När du har installerat datorn enligt illustrationen i instruktionsfoldern vill vi beskriva din nya bärbara Acer-dator.





Aspire M5-481

Skärmvy



#	Ikön	Objekt	Beskrivning
1		Webcam	Webbkamera för videokommunikation. <i>En lampa intill webbkameran indikerar att webbkameran är aktiv.</i>
2		Skärmen	Visar utdata från datorn.
3		Mikrofon	Inbyggd mikrofon för ljudinspelning.
4		Av/på-knapp	Slår på och stänger av datorn.

#	Ikon	Objekt	Beskrivning
5		På-indikator	Anger om datorn är av eller på.
		Batteriindikator	Anger status för batteriladdning. Laddar: Lyser orange när batteriet laddas. Fulladdad: Lampan lyser blå.

Tangentbordvy







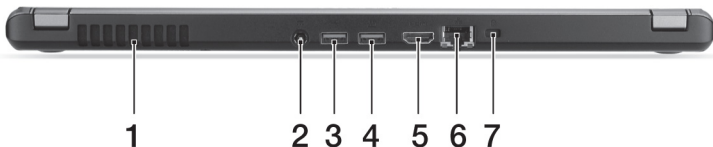

#	Ikön	Objekt	Beskrivning
1		Tangentbord	För inmatning av data i datorn. <i>Se "Använda tangentbordet" på sidan 32.</i> Var försiktig: Använd inte ett tangentbordskydd eller liknande lock då tangentbordet inkluderar ventilationsöppningar för nedkylning.

#	Ikon	Objekt	Beskrivning
2		Pekplatta	Beröringskänslig pekenhet. <i>Pekplattan och alternativknapparna formar en enda yta.</i> <i>Tryck nedåt på pekplattans yta för att utföra ett vänsterklick.</i> <i>Tryck nedåt på pekplattans yta för att utföra ett högerklick.</i>

Vy bakifrån



#	Ikön	Objekt	Beskrivning
1		Ventilationsöppningar och kylfläkt	Möjliggör att datorn hålls sval. <i>Täck eller blockera aldrig öppningarna.</i>
2		DC in-anslutning	Ansluts till en växelströmsadapter.
3		USB-port	Ansluter till USB-enheter. <i>Om en port är svart är den USB 2.0-kompatibel. Om den är blå är den dessutom USB 3.0-kompatibel (se nedan).</i>
4		USB-port med power-off laddning	
5		HDMI-port	Har stöd för digitala videoanslutningar av högdefinitionstyp.
6		Ethernet-port (RJ-45)	Ansluts till ett Ethernet 10/100/1000-baserat nätverk.

#	Ikon	Objekt	Beskrivning
7		Skåra för Kensingtonlås	Ansluts till ett Kensington-kompatibelt datorskyddslås. <i>Lägg en låsvajer runt ett fast föremål, t.ex. ett bord eller handtaget till en låst skrivbordslåda.</i> <i>Sätt in låset i uttaget och lås det sedan genom att vrida om nyckeln.</i> <i>Nyckellösa modeller finns också tillgängliga.</i>

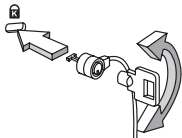

Information om USB 3.0

- Kompatibel med USB 3.0 och tidigare USB-enheter.
- För optimal prestanda, använd USB 3.0-certifierade enheter.
- Definieras i specifikationen USB 3.0 (SuperSpeed USB).

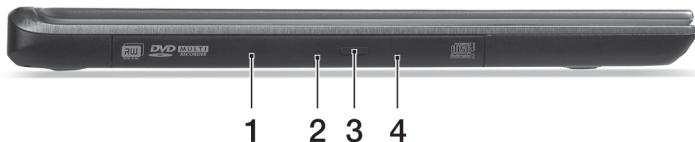

Vy från vänster



#	Ikon	Objekt	Beskrivning
1		Optisk läsenhet	Inbyggd optisk läsenhet för CD- eller DVD-skivor.
2		Åtkomstindikator för optisk läsenhet	Tänds när den optiska läsenheten arbetar.
3		Utmatningsknapp för optisk läsenhet	Matar ut skivan från den optiska läsenheten.
4		Hål för mekanisk utmatning	Matar ut skivluckan från den optiska läsenheten när datorn är avstängd. <i>Tryck försiktigt in spetsen på ett uträtat gem i hålet för att mata ut det optiska enhetsfacket.</i>

Vy från höger



#	Ikon	Objekt	Beskrivning
1		2-i-1-kortläsare	Tar ett kort av typen Secure Digital (SD eller SDHC) kort eller ett MultiMediaCard (MMC). Obs: För att ta bort kortet dra helt enkelt ur det från kortplatsen.
2		Headset för hörlursuttag	Ansluts till ljudenheter (t.ex. högtalare, hörlurar) eller ett headset med mikrofon.

Vy underifrån

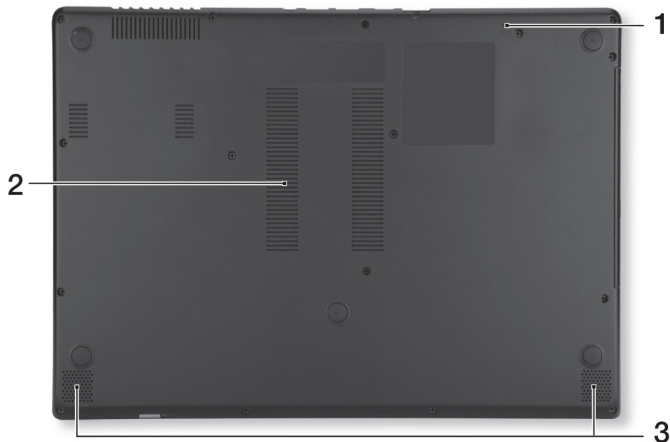

#	Ikön	Objekt	Beskrivning
1		Hål för återställning av batteriet	För in ett gem i hålet och tryck i fyra sekunder för att återställa datorn (simulerar borttagning och återmontering av batteriet).
2		Ventilationsöppningar och kylfläkt	Möjliggör att datorn hålls sval. <i>Täck eller blockera aldrig öppningarna.</i>
3		Högtalare	Avger utgående stereoljud.

ANVÄNDA TANGENTBORDET

Tangentbordet har normalstora tangenter och en inbyggd numerisk knappsats, separata markörtangenter, Windows-tangenter, funktionstangenter och specialtangenter.

Låstangenter och den inbyggda numerisk knappsatsen

Obs: Informationen i det här avsnittet kanske inte gäller din dator.

Tangentbordet har tre låstangenter som du kan slå av och på.

Låstangent	Beskrivning
Caps Lock	När skiftlåset (Caps Lock) är aktiverat skrivs alla bokstäver med versaler.
Num Lock <Fn> + <F11>	När det numeriska låset (Num Lock) är aktiverat befinner sig den inbyggda knappsatsen i numeriskt läge. Tangenterna fungerar som en miniräknare (komplett med de matematiska symbolerna +, -, * och /). Du kan använda det läget när du ska mata in en stor mängd sifferdata. Ett bättre alternativ är att ansluta en extern knappsats.
Scroll Lock <Fn> + <F12>	När rullningslåset (Scroll Lock) är aktiverad flyttas skärmbilden en rad uppåt eller nedåt när du trycker på upp- eller nedpilen. Den här funktionen fungerar inte med alla program.

Den inbyggda numeriska knappsatsen fungerar ungefär som den numeriska knappsatsen på ett tangentbord till en skrivbordsdator. Tangenterna utmärks av de små tecknen längst upp till höger. Markörtangenternas symboler är inte tryckta på tangenterna eftersom det i så fall skulle bli väldigt svårt att tyda dem.









Önskad användning	Numeriskt lås aktiverat	Numeriskt lås inaktiverat
Siffertangenter på den inbyggda knappsatsen	Skriv siffror på vanligt sätt.	
Markörtangenter på den inbyggda knappsatsen.	Håll ned <Shift> när du trycker på markörtangenterna.	Håll ned <Fn> när du trycker på markörtangenterna.
Huvudtangenter	Håll ned tangenten <Fn> när du skriver bokstäver på den inbyggda knappsatsen.	Skriv bokstäver på vanligt sätt.

Snabbtangenter

Datorn använder snabbtangenter eller tangentkombinationer för att komma åt de flesta av datorns kontroller som t.ex. skärmens ljusstyrka och volym.



Du aktiverar en snabbtangenter genom att hålla ned <Fn> innan du trycker på den andra tangenten i snabbtangentskombinationen.

Snabbtangent	Ikon	Funktion	Beskrivning
<Fn> + <F3>		Flygplansläge	Slå på/av datorns nätverksenheter. <i>(Nätverksenheter varierar beroende på konfiguration.)</i>
<Fn> + <F4>		Vänteläge	Placerar datorn i vänteläge.
<Fn> + <F5>		Växla bildskärm	Växlar visning mellan datorns bildskärm och en extern monitor (om ansluten) och båda.
<Fn> + <F6>		Bildskärm av	Stänger av bildskärmens bakgrundsbelysning för att spara ström. Återgå genom att trycka på en valfri tangent.
<Fn> + <F7>		Aktivera/ avaktivera pekplatta	Slår på och stänger av den inbyggda pekplattan.
<Fn> + <F8>		Aktivera/ avaktivera högtalare	Sätt på/stäng av högtalarna.
<Fn> + <F9>		Tangentbordets bakgrundsljus	Slå av eller på bakgrundsljuset för tangentbordet.

Snabbtangent	Ikon	Funktion	Beskrivning
<Fn> + <F11>		NumLk	Aktiverar/inaktiverar den inbyggda numeriska knappsatsen.
<Fn> + <▷>		Öka ljusstyrkan	Ökar bildskärmens ljusstyrka.
<Fn> + <◁>		Minska ljusstyrka	Minskar bildskärmens ljusstyrka.
<Fn> + <△>		Höj volymen	Höjer högtalarvolymen.
<Fn> + <▽>		Sänk volymen	Sänker högtalarvolymen.
<Fn> + <Home>		Spela upp/ pausa	Spelar upp eller pausar en vald mediefil.
<Fn> + <Pg Up>		Stopp	Stoppar uppspelning av vald mediefil.
<Fn> + <Pg Dn>		Föregående	Återgår till föregående mediefil.
<Fn> + <End>		Nästa	Hoppar till nästa mediefil.

Windows-tangenter

På tangentbordet finns två tangenter som kan användas för att utföra Windows-specifika funktioner.

Nyckel	Beskrivning
 Windows-tangent	Ensam tryck återgår den till startskärmen. Den kan också användas med andra tangenter för specialfunktioner, kontrollera Windows Help.
 Programtangent	Den här tangenten gör samma sak som ett klick på höger musknapp, nämligen öppnar programmets snabbmeny.

PEKPLATTA



Grunder för användning av pekplattan

Pekplattan styr pilen (eller "markör") på skärmen. När du drar fingret  över den pekplattan följer markören rörelsen.

Obs: *Pekplattan är känslig för fingerrörelser; ju lättare beröring, desto bättre respons.*

Vänligen se till att pekplattan och dina fingrar är torra och rena.

Markören styrs av några grundläggande gester:

- **Dra-ett-finger:** Flytta pekaren genom att flytta fingret över pekplattan. 
- **Ett-finger tryck** eller **klicka:** Tryck eller knacka på pekplattan, eller klicka lätt på pekplattan med ditt finger för att utföra ett "klick" för att välja eller starta en post. Upprepa knackningen snabbt för att utföra en dubbelknackning eller "dubbelklick".
- **Ett-finger tryck** eller **klicka** i det ndre högra hörnet: Tryck på det nedre högra hörnet av pekplattan  för att utföra ett "högerklick". I startfönstret kommer detta växla mellan appkommandona i de flesta program kommer detta att öppna en snabbmeny relaterad till det valda alternativet. 

- **Dra:** Tryck och håll det nedre vänstra hörnet av pekplattan eller tryck två gånger som helst på pekplattan, skjut sedan ett andra finger över pekplattan för att markera alla objekt i ett område.

Styrplatterörelser

Windows 8 och många program stöder styrplatterörelser som använder en eller flera fingrar.

***Obs:** Stöd för styrplatterörelser beror på det aktiva programmet.*

På så sätt kan du styra program med några få enkla gester, t.ex.:

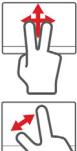
- **Dra från kanten:** Tillgång Windows-verktyg genom att dra i mitten av styrplattan från höger, upp eller vänster.

- **Dra från högerkanten:** Växla snabbknappar.
- **Dra från överkanten:** Växla appkommandona.
- **Dra från vänsterkanten:** Växla till föregående app.
- **Dra-två-fingrar:** Snabbskrolla igenom webbsidor, dokument och spellistor genom att placera två fingrar på pekplattan och flytta både i någon riktning.

- **Tvåfingergrepp:** Zooma in och ut foton, kartor och dokument med en enkel gest med fingret och tummen.

ÅTERSTÄLLNING

Om du har problem med din dator som inte går att lösa med hjälp av Vanliga frågor (se sidan 97) kan du "återställa" datorn, dvs. återbörda den till ett tidigare tillstånd.

I det här avsnittet beskrivs de verktyg för återställning som finns tillgängliga i datorn. Acer tillhandahåller *Acer Recovery Management*, som gör det möjligt att skapa en *säkerhetskopia av systemet*, en *säkerhetskopia av drivrutiner och program* och att starta återställningsalternativ, antingen med hjälp av Windows-verktyg eller säkerhetskopian av systemet.

Obs: *Acer Recovery Management* är endast tillgängligt med ett förinstallerat Windows operativsystem.

Viktigt! Vi rekommenderar att du skapar en **Säkerhetskopia för återställning** och en **Säkerhetskopia av fabriksinstallerade program och drivrutiner** så snart som möjligt.

I vissa fall krävs en säkerhetskopia på usb-enhet för fullständig återställning.

Skapa en säkerhetskopia för återställning

Du måste skapa en återställningsskiva i förväg för att kunna återinstallera från en säkerhetskopia på en usb-lagringsenhet. Säkerhetskopian för återställningen inkluderar allt originalinnehåll på hårddisken, inklusive Windows och alla fabriksinstallerade program och drivrutiner. När du använder säkerhetskopian så återställs datorn till samma tillstånd som när du köpte den, samtidigt som alla inställningar och personliga data behålls.

Obs: Se till att du har en usb-enhet med minst 16 GB lagringsutrymme.

1. Tryck på **Start**, skriv 'Recovery' och klicka sedan på **Acer Recovery Management** i listan över program.

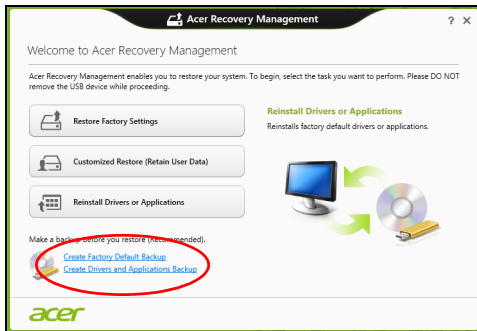

2. Klicka på **Skapa säkerhetskopia med fabriksinställningarna**.
Fönstret *Recovery Drive* öppnas.

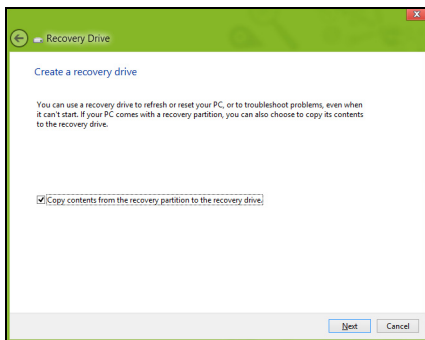

Kontrollera att **Kopiera innehåll från återställningspartitionen till återställningsenheten** är valt. Det ger den fullständigaste och säkraste säkerhetskopian.

3. Koppla in usb-enheten och klicka sedan på **Nästa**.

- Kontrollera att usb-enheten har tillräckligt med lagringsutrymme innan du fortsätter. Säkerhetskopian för återställning kräver minst 16 GB lagringsutrymme

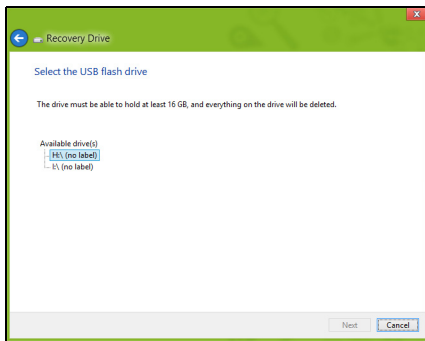

4. Du ser säkerhetskopieringens förlopp på skärmen.

5. Följ processen tills den har slutförts.

6. När du har skapat säkerhetskopian för återställning kan du välja att radera återställningsinformationen i din dator. Om du raderar informationen är det bara med säkerhetskopian på usb-enheten som du kan återställa datorn; om du skulle råka tappa bort eller radera usb-enheten kan du alltså inte återställa datorn.

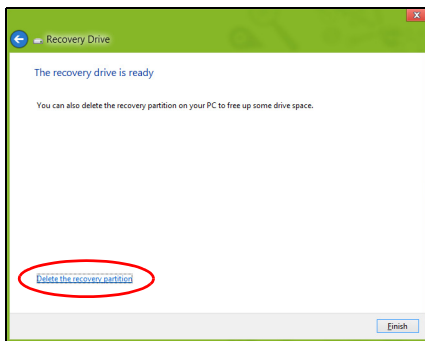

7. Koppla från usb-enheten och sätt på en etikett som tydligt beskriver innehållet.

Viktigt! Skriv en unik, beskrivande titel på säkerhetskopian, t.ex. "Säkerhetskopia av Windows". Se till att förvara säkerhetskopiorna på en säker plats som du kommer ihåg.

Skapa en säkerhetskopia av drivrutiner och program

För att skapa en säkerhetskopia av drivrutiner och program, som innehållerde fabriksinstallerade programmen och drivrutinerna som behövs i datorn, kan du antingen använda en usb-lagringsenhet, eller, om datorn har en DVD-inspelare, en eller flera tomma inspelningsbara dvd-skivor.

1. Tryck på **Start**, skriv 'Recovery' och klicka sedan på **Acer Recovery Management** i listan över program.

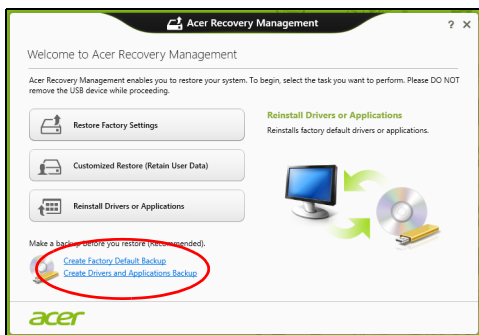

2. Klicka på **Skapa säkerhetskopior med drivrutiner och program**.
Anslut usb-enheten eller mata in en tom dvd-skiva i den optiska läsenheten och klicka sedan på **Nästa**.

- Om du använder en usb-enhet, se till att du har tillräckligt med ledigt lagringsutrymme innan du fortsätter.



- Om du använder dvd-skivor, får du också reda på hur många tomma, inspelningsbara skivor du behöver för att kunna slutföra säkerhetskopieringen. Kontrollera att du har nödvändigt antal identiska, tomma skivor.



3. Klicka på **Start** för att kopiera filerna. Du ser säkerhetskopieringens förlopp på skärmen.
4. Följ processen tills den har slutförts.
 - Om du använder optiska skivor, matar enheten ut skivorna när de har bränts. Ta bort skivan från enheten och märk den med en permanent märkpenna.
Om flera skivor krävs, sätter du i en ny skiva när du uppmanas till det. Klicka därefter på **OK**. Fortsätt tills processen har slutförts.
 - Om du använder en usb-enhet, koppla från enheten och sätt på en etikett som tydligt beskriver innehållet.

Viktigt! Skriv en unik, beskrivande titel på varje säkerhetskopia, t.ex. "Säkerhetskopia av drivrutiner och program". Se till att förvara säkerhetskopiorna på en säker plats som du kommer ihåg.

Återställa systemet

Återställa systemet:

1. Utföra mindre rättelser

Om bara ett eller två program- eller maskinvaruobjekt har slutat fungera på rätt sätt kan problemet kanske lösas genom att ominstallera programmet eller enhetsdrivrutiner.

Uppgifter om återställning av program och drivrutiner som förinstallerades på fabriken finns i "**Ominstallera drivrutiner och program**" på sidan 47.

Anvisningar om ominstallation av program och drivrutiner som inte var förinstallerade finns i produktens dokumentation eller på dess webbplats för teknisk support.

2. Återgå till ett tidigare systemtillstånd.

Om ominstallation av program eller drivrutiner inte hjälper kan problemet kanske lösas genom att återställa systemet till ett tidigare stadium när allt fungerade på rätt sätt.

Anvisningar finns i **"Återgå till en tidigare ögonblicksbild av systemet" på sidan 50.**

3. Återställ operativsystemet.

Om inget annat har löst problemet och du vill återställa systemet men behålla dina användardata, se **"Återställa systemet till fabriksstillståndet." på sidan 51.**

4. Återställa systemet till fabriksstillståndet.

Om inget annat har löst problemet och du vill återställa systemet till fabriksstillståndet läser du **"Återställa systemet till fabriksstillståndet." på sidan 51.**

Ominstallera drivrutiner och program

Du kan som ett felsökningssteg behöva återinstallera program och enhetsdrivrutiner som förinstallerades i datorn från fabriken. Du kan antingen återställa med hjälp av hårddisken eller säkerhetskopian du har skapat.

- Andra program – om du måste återställa program som inte var förinstallerade i datorn följer du programmets installationsanvisningar.

- Nya enhetsdrivrutiner – om du måste återställa enhetsdrivrutiner som inte var förinstallerade i datorn följer du anvisningarna som levererades med enheten.

Om du återställer med Windows och återställningsinformationen lagrad på din dator:

- Tryck på *Start*, skriv 'Recovery' och klicka sedan på **Acer Recovery Management** i listan över program.

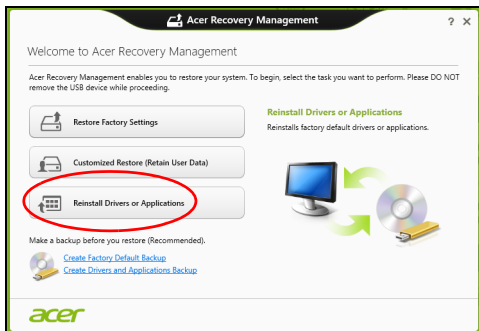

- Klicka **Ominstallera drivrutiner eller program.**

- Du bör nu se avsnittet **Innehåll** i **Acer Resurscenter**.



- Klicka på **installations**-ikonen för det objekt du vill installera och följ sedan anvisningarna på skärmen för att slutföra installationen. Upprepa det här steget för alla objekt som du vill återinstallera. 

Om du återställer från säkerhetskopian av drivrutiner och program på en dvd-skiva eller usb-enhet:

1. Sätt in **Säkerhetskopia med drivrutiner och program** i skivenheten eller anslut den till en ledig usb-port.
 - Om du satte i en dvd-skiva, vänta tills **Acer Resurscenter** har startat.
 - Om **Acer Resurscenter** inte startar automatiskt, tryck på *Windows-tangenten* + **<E>**, och dubbelklicka sedan på ikonen för den optiska skivenheten.

- Om du använder en usb-enhet trycker du på *Windows-tangenten* + <E> och dubbelklickar sedan på den enhet som innehåller säkerhetskopian. Dubbelklicka på **ResourceCenter**.

2. Du bör nu se avsnittet **Innehåll** i **Acer Resurscenter**.



3. Klicka på **installations**-ikonen för det objekt du vill installera och följ sedan anvisningarna på skärmen för att slutföra installationen. Upprepa det här steget för alla objekt som du vill återinstallera.



Återgå till en tidigare ögonblicksbild av systemet

Microsoft System Restore tar regelbundet en "ögonblicksbild" av systeminställningarna och sparar den som en återställningspunkt. I de flesta fall där programproblem visar sig svåra att lösa kan du återgå till en av de här återställningspunkterna för att få systemet att fungera igen.

Windows skapar automatiskt en extra återställningspunkt varje dag samt varje gång du installerar program eller enhetsdrivrutiner.

Obs: För mer information om hur man använder Microsoft Systemåterställning, gå till *Start*, skriv in "Hjälp" och klicka sedan på **Hjälp och support** i programlistan. Skriv in "Windows Systemåterställning" i rutan Sök i Hjälp och tryck sedan på **Enter**.

Återgå till en återställningspunkt

1. Gå till *Start*, skriv in "Kontrollpanelen" och klicka sedan **Kontrollpanelen** i programlistan.
2. Klicka **System och säkerhet** > **Åtgärdscenter** och klicka sedan **Återställning** längst ner i fönstret.
3. Klicka på **Öppna Systemåterställning** och sedan på **Nästa**.
4. Klicka på den senaste återställningspunkten (för när ditt system fungerade ordentligt), klicka **Nästa**, sedan **Avsluta**.
5. Ett bekräftelsefönster öppnas; klicka **Ja**. Systemet återställs enligt den angivna återställningspunkten. Processen kan ta flera minuter och datorn kan startas om.

Återställa systemet till fabriksstillståndet.

Om datorn får problem som inte går att åtgärda med andra metoder kan du behöva återinstallera allt för att återställa systemet till fabriksstillståndet. Du kan antingen återställa med hjälp av hårddisken eller säkerhetskopian du har skapat.

- Om du fortfarande kan köra Windows och inte har raderat återställningspartitionen, se "**Återställa från Windows**" på sidan 52.
- Om du inte kan köra Windows, har den ursprungliga hårddisken omformaterats helt och hållet eller om du har installerat en ersättningshårddisk läser du "**Återställa från en säkerhetskopiera för återställning**" på sidan 56.

Återställa från Windows

Starta Acer Recovery Management:

- Tryck på *Start*, skriv in "Återställning" och klicka sedan på **Acer Recovery Management** i programlistan.

Det finns två tillgängliga alternativ, **Återställ fabriksinställningar** (återställ min dator) eller **Anpassad återställning** (uppdatera min dator).

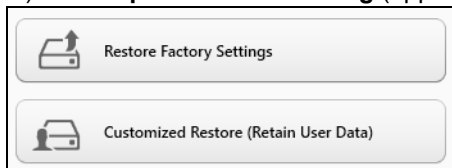

Återställ fabriksinställningar raderar allt på hårddisken och installerar sedan om Windows samt alla program och drivrutiner som var förinstallerade i systemet. Om du har åtkomst till viktiga filer på hårddisken säkerhetskopierar du dem nu. Se "**Återställa fabriksinställningarna med Acer Recovery Management**" på sidan 53.

Anpassad återställning försöker att föra över dina filer (användardata) men ominstallerar alla program och drivrutiner. Programvara installerad efter inköpet av datorn tas bort (med undantag för programvara installerad från Windows Store). Se "**Anpassad återställning med Acer Recovery Management**" på sidan 55.

Återställa fabriksinställningarna med Acer Recovery Management

1. Klicka på **Återställ fabriksinställningarna**.

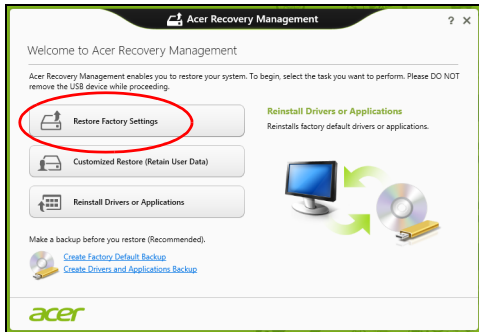

Var försiktig: "Återställ fabriksinställningarna" raderar alla filer på hårddisken.

2. Fönstret **Återställ datorn** öppnas.

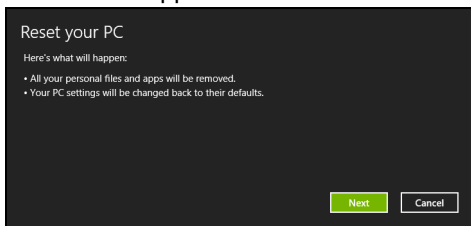

Bilderna är endast avsedda för referensändamål.

3. Klicka på **Nästa** och välj sedan hur du vill radera dina filer:

- a. **Ta bara bort mina filer** raderar snabbt alla filer och återställer sedan datorn. Det tar cirka 30 minuter.
- b. **Rensa enheten fullständigt** rensar enheten fullständigt efter att varje fil har raderats, så att inga filer går att visa efter återställningen. Att rensa enheten tar betydligt längre tid, upp till 5 timmar, men är en mycket säkrare metod, eftersom gamla filer tas bort fullständigt.

4. Klicka på **Återställ**.

5. Återställningsprocessen börjar med att datorn startas om och fortsätter sedan med kopiering av filer till hårddisken.
6. När återställningen har slutförts kan du börja använda datorn genom att upprepa första start-proceduren.

Anpassad återställning med Acer Recovery Management

1. Klicka på **Anpassad återställ (för över användardata)**.



2. Fönstret **Uppdatera datorn** öppnas.

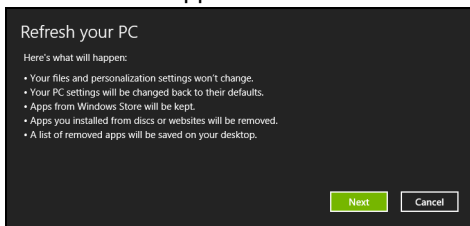

3. Klicka på **Nästa** och sedan på **Uppdatera**.
4. Återställningsprocessen börjar med att datorn startas om och fortsätter sedan med kopiering av filer till hårddisken. Processen tar cirka 30 minuter.

Återställa från en säkerhetskopia för återställning

Så här återställer du från en säkerhetskopia för återställning på en usb-enhet:

1. Leta reda på din säkerhetskopia.
2. Anslut usb-enheten och slå på datorn.
3. Om den inte redan är aktiverad, måste du aktivera *F12 Startmeny*:
 - a. Tryck på **<F2>** när du startar datorn.
 - b. Använd vänster eller höger pilknapp för att välja menyn **Main**.
 - c. Tryck på nedåtknappen tills **F12 Boot Menu** markeras och tryck sedan på **<F5>** för att ändra inställningen till **Enabled**.
 - d. Använd vänster eller höger pilknapp för att välja menyn **Exit**.
 - e. Beroende på aktuellt BIOS i din dator väljer du **Save Changes and Exit** eller **Exit Saving Changes** och trycker på **Enter**. Markera **OK** eller **Yes** för att bekräfta.
 - f. Din dator startar om.
4. Under start trycker du på **<F12>** för att öppna startmenyn. Startmenyn ger möjlighet att välja vilken enhet starten ska ske från. Välj usb-enheten.
 - a. Använd pilknapparna för att markera raden **USB Device** och tryck sedan på **Enter**.
 - b. Windows startar från säkerhetskopian istället för den normala uppstartningsprocessen.
5. Välj tangentbordstyp.

6. Välj **Troubleshoot** och välj sedan vilken typ av återställning du vill använda:
- a. Klicka på **Advanced** och sedan på **System Restore** för att starta Microsoft Systemåterställning:
Microsoft Systemåterställning tar regelbundet en "ögonblicksbild" av systeminställningarna och sparar den som en återställningspunkt. I de flesta fall där programproblem visar sig svåra att lösa kan du återgå till en av de här återställningspunkterna för att få systemet att fungera igen.
 - b. Klicka på **Reset your PC** för att starta återställningsprocessen:
Reset your PC raderar allt på hårddisken och installerar sedan om Windows samt alla program och drivrutiner som var förinstallerade i systemet. Om du har åtkomst till viktiga filer på hårddisken säkerhetskopierar du dem nu. Se "**Återställa datorn från säkerhetskopior för återställning**" på sidan 58.
 - c. Klicka på **Refresh your PC** för att starta återställningsprocessen:
Refresh your PC försöker att behålla dina filer (användardata) men ominstallerar alla program och drivrutiner. Programvara installerad efter inköpet av datorn tas bort (med undantag för programvara installerad från Windows Store). Se "**Uppdatera datorn från säkerhetskopior för återställning**" på sidan 59.

Återställa datorn från säkerhetskopia för återställning

Var försiktig: Återställ datorn raderar alla filer på hårddisken.

1. Fönstret **Återställ datorn** öppnas.

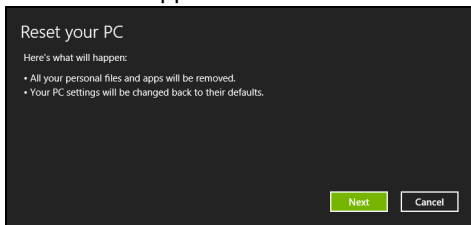

Bilderna är endast avsedda för referensändamål.

2. Klicka på **Nästa**.

3. Välj operativsystem att återställa (normalt finns det bara ett alternativ tillgängligt).

4. Välj att begränsa förändringar till enbart hårddisken:

- Om du har raderat återställningspartitionen eller på annat sätt ändrat partitionerna på hårddisken och vill behålla dessa ändringar, välj **Nej**.
- Om du vill återställa datorn fullständigt till Fabriksinställningarna väljer du **Ja**.

5. Välj hur du vill radera dina filer:

- Ta bara bort mina filer** raderar snabbt alla filer och återställer sedan datorn. Det tar cirka 30 minuter.

b. **Rensa enheten fullständigt** rensar enheten fullständigt efter att varje fil har raderats, så att inga filer går att visa efter återställningen. Att rensa enheten tar betydligt längre tid, upp till 5 timmar, men är en mycket säkrare metod, eftersom gamla filer tas bort fullständigt.

6. Klicka på **Återställ**.

7. När återställningen har slutförts kan du börja använda datorn genom att upprepa första start-proceduren.

Uppdatera datorn från säkerhetskopior för återställning

1. Fönstret **Uppdatera datorn** öppnas.

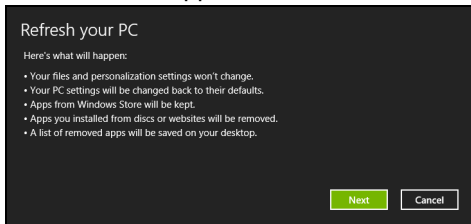

2. Klicka på **Nästa**.

3. Välj operativsystem att återställa (normalt finns det bara ett alternativ tillgängligt).

4. Klicka på **Uppdatera**.

5. Återställningsprocessen börjar med att datorn startas om och fortsätter sedan med kopiering av filer till hårddisken. Processen tar cirka 30 minuter.

ACER CLEAR.FI

Obs: Bara för vissa modeller.

Med Acer clear.fi, kan du njuta av videor, foton och musik. Strömma media från, eller till, andra enheter med Acer clear.fi installerad.

Obs: Alla enheter måste vara ansluta till samma nätverk.

För att titta på video eller lyssna på musik öppna **clear.fi Media**, för att söka efter foton öppna **clear.fi Photo**.

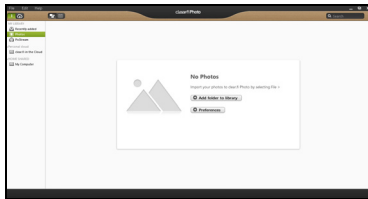
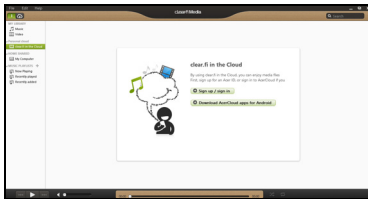

Viktigt! När du först öppnar ett a clear.fi program, frågar Windows-brandväggen att be om tillstånd för att ge clear.fi to tillgång till nätverket. Välj **Tillåt tillgång** i alla fönster.

Navigera media och foton

Listan i den vänstra panelen visar din dator ("Mitt bibliotek"), då andra enheter om de är anslutna till nätverket ("Hem delad").

För att se filer på din dator, välj någon av kategorierna under "Mitt bibliotek", sök i filer och mappar till höger.

Delade filer

Enheter anslutna till ditt nätverk visas i avsnittet **Hem delad**. Välj en enhet och välj därefter sökkategori.

Efter en kort väntan visas delade filer och mappar till höger. Sök efter den fil du önskar spela upp och dubbelklicka för att starta uppspelning.

Använd mediakontrollerna i fältet längst ner på skärmen för att kontrollera uppspelningen. Till exempel, när du väljer musik, kan du spela upp, pausa eller stoppa uppspelning och justera volymen.



Obs: Du måste aktivera delning på den enhet som sparar filerna. Öppna *clear.fi* på den enhet som sparar filerna, välj **Redigera** kontrollera att **Dela mitt bibliotek på lokalt nätverk** har aktiverats.



Vilk enheter är kompatibla?

Certifierade Acer-enheter med clear.fi eller DLNA-programvara kan användas med clear.fi programvaran. Dessa omfattar DLNA-kompatibla persondatorer, smartphones och NAS-enheter (Network Attached Storage).

Spela till annan enhet

Om du vill spela upp media på en annan enhet ska du göra så här:

1. I det nedre högra hörnet, välj **Spela upp till**. 
2. Välj den fjärrenhet som ska användas för att spela upp filen.

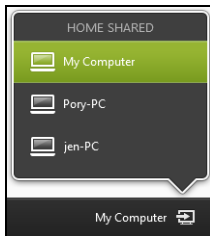

*Endast enheter optimerade för uppspelning är tillgängliga i den här listan vissa datorer och lagringsenheter kommer inte att visas. För att lägga till Windows PC i listan, öppna Windows Mediaspelare, välj **Strömma** och **tillåt fjärrkontroll av min spelare...***

3. Välj en fil i huvudfönstret och använd mediakontrollerna i fältet längst ner på skärmen för att kontrollera fjärrenheten.

För ytterligare hjälp gå till <http://www.acer.com/clearfi/download/>.

STRÖMSPARFUNKTIONER

Datorn har inbyggda funktioner för strömhantering som övervakar systemaktiviteten. Systemaktiviteten avser all aktivitet som omfattar en eller flera av följande enheter: tangentbord, mus, hårddisk, kringutrustning som anslutits till datorn, samt videominne. tangentbord, mus, hårddisk, kringutrustning som anslutits till datorn, samt videominne. Om ingen aktivitet kan kännas av under en viss tidsperiod avbryter datorn vissa av eller alla de här systemaktiviteterna för att spara energi.

Acer Green Instant On

Obs: Endast för vissa modeller.

Med Acer Green Instant On funktionen kan du väcka din dator från Viloläge snabbare än det tar att öppna locket. När du stänger locket, eller lämnar din dator en stund, går din dator in i viloläge. Medan datorn är i viloläge, blinkar strömindikatorn orange.

Öppna locket eller tryck på en tangent för att väcka datorn ur viloläge.

Efter en viss tid i viloläge, går datorn automaiskt in i djupt viloläge strömläge för att spara batteriliv. När datorn är i djupt viloläge, stängs strömindikatorn av. I detta läge förblir batteriet redo för användning i flera veckor.

Tryck på strömknappen för att väcka upp från djupt viloläge.

Obs: Väl i djupt viloläge förbrukar din dator betydligt mindre ström jämfört med i viloläge, men det tar lite längre tid att väcka upp ur djupt viloläge.

Djupt viloläge och viloläge samarbetar för att se till att datorn sparar så mycket ström som möjligt och möjliggör samtidigt snabb och omedelbar åtkomst.

För att spara mer ström, kommer din dator att gå in i och stanna i djupt viloläge under perioder då den inte används regelbundet, till exempel, mitt i natten. För snabbare åtkomst, kommer datorn att gå in och förbli i viloläge under perioder då den används oftare, till exempel under arbetstid.

Spara ström

Inaktivera sann uppstart

Din dator använder snabb uppstart för att starta snabbt, men använder också en mindre mängd ström för att kontrollera signaler för att starta. Dessa kontroller kommer sakta att tömma datorns batteri.

Om du föredrar att sänka datorns effektbehov och miljöpåverkan, stäng snabb uppstart:

Obs: Om snabb uppstart är avstängd, kommer din dator att ta längre tid att starta från viloläge. Om datorn har Acer Instant On eller Acer Instant Connect, stängs dessa också av.

Datorn kommer inte heller att starta om den får instruktioner om att starta över ett nätverk (Wake on LAN).

1. Öppna skrivbordet.
2. Klicka **Energialternativ** i meddelandeområdet.
3. Välj **fler Energialternativ**.

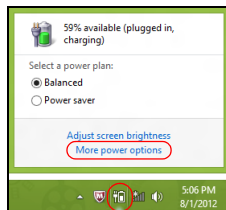

4. Välj **välj vad på/av-knapparna ska göra**.
5. För tillgång av inställningar för nedstängning, välj **ändra inställningar som för närvarande är otillgängliga**.

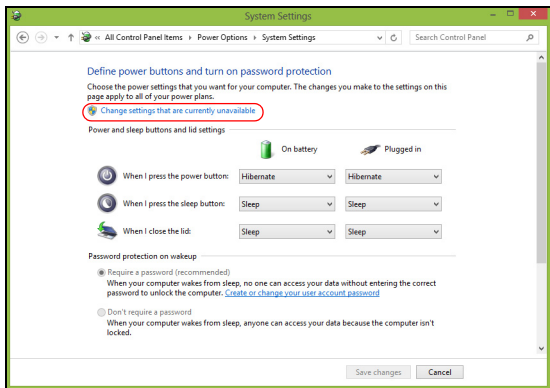

6. Skrolla ner och inaktivera **Aktivera snabb uppstart**.

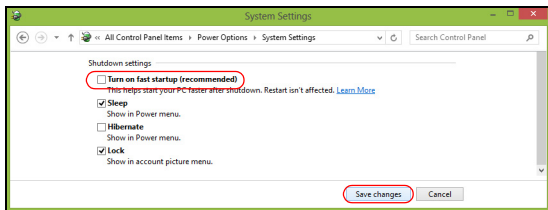

7. Välj **Spara ändringar**.

BATTERIPAKET

Datorn drivs av ett inbyggt batteri som ger lång användningstid mellan laddningarna.

Batteripaketets egenskaper

Batteripaketet har följande egenskaper:

- Använder modern batteriteknologi och standarder.
- Varnar om att batterinivån är låg.

Varje gång du ansluter datorn till elnätet med nätadaptern laddas batteriet. Datorn stöder laddning vid användning, så att du kan arbeta med datorn även då den laddar. Det går dock betydligt fortare att ladda batteriet då datorn är avstängd.

Ladda batteriet

Se till att batteriet är korrekt installerat i batterifacket innan du påbörjar laddning. Anslut nätadaptern till datorn, och anslut den andra ändan till nätuttag. Du kan fortsätta köra datorn på nätström medan batteriet laddar. Det går dock betydligt fortare att ladda batteriet när datorn är avstängd.

Obs: Vi rekommenderar att du laddar batteriet innan du avslutar dagens arbete. Ladda alltid batteriet över natten när du ska ge dig ut på en resa, så att det är fulladdat nästa dag.

Förbereda ett nytt batteripaket

Innan du använder ett batteripaket för första gången ska du låta det genomgå vissa förberedelser:

1. Anslut nätadaptern och ladda upp batteriet till max.
2. Koppla bort nätadaptern.
3. Slå på datorn och använd den under batteridrift.
4. Ladda ur batteriet fullständigt tills du får en varning om låg batterinivå.
5. Återanslut nätadaptern och ladda upp batteriet till max igen.

Genomgå denna procedur tills batteriet laddats upp och ur fullständigt tre gånger.

Använd den här proceduren med alla nya batterier, eller för batterier som inte har använts på länge.

Varning: Utsätt aldrig batterier för temperaturer under 0°C (32°F) eller över 45°C (113°F). Extrema temperaturförhållanden kan orsaka allvarlig skada på batteripaketet.

Då du genomför förberedelseproceduren för ett batteri förbereds det att kunna laddas upp till maximal nivå. Om du inte följer denna procedur kommer du inte att kunna ladda upp batteriet maximalt, och kommer också att förkorta batteriets effektiva livslängd.

Dessutom påverkas batteriets livslängd negativt av följande användningsmönster:

- Använd alltid datorn med växelström.
- Att inte ladda upp och ur batteriet till max, som beskrivs ovan.

- Flitig användning – ju oftare du använder batteriet, desto fortare kommer dess effektiva livslängd att ta slut. Ett vanligt datorbatteri har en kapacitet på ungefär 300 laddningar.

Optimera batteriets livslängd

Genom att optimera batteriets livslängd utnyttjar du batteridriften till fullo, förlänger laddnings/urladdningscykeln, och förbättrar laddningseffektiviteten. Vi rekommenderar att du följer nedanstående anvisningar:

- Använd nätström närhelst så är möjligt, och reservera batteriet för användning "on the road".
- Ta ut PC-kortet om det inte används, eftersom det annars kommer att fortsätta förbruka energi (vissa modeller).
- Förvara din dator på en sval och torr plats. Rekommenderat temperaturintervall är 10°C (50°F) till 30°C (86°F). Högre temperaturer gör att batteriet självurladdar snabbare.
- Alltför flitig återuppladdning minskar batteriets livslängd.
- Ta väl hand om din nätadapter och ditt batteri.

Kontrollera batterinivå

Energimätaren i Windows anger aktuell batterinivå. Vila markören ovanför batteriikonen i aktivitetsfältet för att visa batteriets aktuella nivå.

Varning om låg batterinivå

Var uppmärksam på energimätaren i Windows då du använder batteridrift.

Varning! Anslut nätadaptern så snart som möjligt efter varning om låg batterinivå. Du kommer att förlora information om batteriet laddas ur fullständigt så att datorn stängs av.

Vid varning om långt batteri rekommenderar vi följande tillvägagångssätt:

Situation	Rekommenderad åtgärd
Nätadaptern och ett nätuttag finns tillgängliga.	<ol style="list-style-type: none">1. Anslut nätadaptern till datorn och därefter till nätuttaget för strömförsörjning.2. Spara alla nödvändiga filer.3. Återuppta arbetet. <p>Stäng av datorn om du snabbt vill ladda upp batteriet.</p>
Nätadaptern eller nätuttag saknas.	<ol style="list-style-type: none">1. Spara alla nödvändiga filer.2. Stäng alla program.3. Stäng av datorn.

RESA MED DATORN

I det här avsnittet får du tips om saker som du bör tänka på när du reser med eller flyttar datorn.

Koppla bort utrustningen

Så här kopplar du bort externa tillbehör:

1. Spara alla öppna filer.
2. Ta bort skivor från optisk drivenhet(er).
3. Stäng av datorn.
4. Stäng bildskärmslocket.
5. Koppla bort sladden från nätadaptern.
6. Koppla bort tangentbordet, pekenheten, skrivaren, den externa bildskärmen och andra externa enheter.
7. Om du har låst fast datorn med ett Kensington-lås kopplar du bort det också.

Flytta datorn

Om du flyttar datorn korta avstånd, t.ex. mellan olika rum.

Förbereda datorn

Före flytt av datorn stänger du och låser bildskärmslocket för att ställa datorn i vänteläge. Nu kan du på ett säkert sätt ta med dig datorn när du

rör dig i byggnaden. Om du vill avbryta datorns vänteläge öppnar du bildskärmslocket och tryck därefter in av/på-knappen och släpp upp den.

Om du ska flytta datorn till en kunds kontor eller till en annan byggnad kan du välja att stänga av datorn:

Tryck på *Windows-tangenten* + <C>, klicka **inställningar** > **På/Av** och klicka sedan **Stäng av**.

Eller:

Ställ datorn i vänteläge genom att trycka på <Fn> + <F4>. Fäll ned skärmen.

När du vill använda datorn igen, öppna skärmen och trycker sedan på av/på-knappen.

***Obs:** Datorn kan komma in viloläge eller djupt viloläge efter att ha varit i viloläge under en period.*

Vad du bör ta med dig till möten

Till relativt kortvariga möten behöver du förmodligen bara ta med själva datorn. Till längre möten, eller när batteriet inte är fulladdat, kan det vara klokt att ta med nätadaptern så att du kan ansluta datorn till ett eluttag i möteslokalen.

Om det inte finns några eluttag i rummet kan du minska strömförbrukningen genom att placera datorn i vänteläge. Tryck på <Fn> + <F4> eller stäng bildskärmslocket när du inte använder datorn aktivt.

Ta med datorn hem

När du rör dig mellan kontoret och hemmet och vice versa.

Förbereda datorn

När du kopplat bort datorn från alla tillbehör gör du på följande sätt:

- Kontrollera att du har tagit ut alla skivor och disketter från läsenheterna. I annat fall kan enheternas läs- och skrivhuvuden skadas.
- Packa datorn i en skyddande väska som förhindrar att den glider omkring och som dämpar stöten om du skulle råka tappa den.

**Var försiktig: Packa inte föremål bredvid eller ovanpå datorn.
Tryck på bildskärmslocket kan skada bildskärmen.**

Vad du bör ta med dig

Om du inte redan har följande föremål hemma bör du ta med dem:

- Nätadapter och nätsladd.
- Den tryckta instruktionsfoldern.

Specialanvisningar

Skydda datorn genom att följa nedanstående riktlinjer när du flyttar den mellan hemmet och arbetet:

- Minimera effekterna av temperaturskillnader genom att ha datorn hos dig.

- Om du måste stanna någonstans ett längre tag och inte kan ta datorn med dig, bör du lämna den i bilens bagageutrymme så att den inte utsätts för kraftig värme.
- Ändringar i temperatur och luftfuktighet kan ge upphov till kondens. Låt alltid datorn återfå rumstemperatur och kontrollera att bildskärmen inte är fuktig innan du slår på datorn igen. Om temperaturskillnaden är större än 10°C (18°F) bör du låta datorn sakta återfå rumstemperatur. Om det är möjligt bör du lämna datorn i 30 minuter i en miljö där temperaturen ligger mellan utomhustemperatur och rumstemperatur.

Installera ett hemmakontor

Om du ofta arbetar med datorn hemma kan det vara en bra idé att skaffa ytterligare en nätadapter. Om du skaffar en till nätadapter slipper du ta med nätadaptern varje gång du flyttar datorn mellan hemmet och arbetet.

Om du använder datorn hemma under en längre tid kan du även skaffa externt tangentbord, bildskärm eller mus.

Resa med datorn

När du flyttar datorn långa avstånd, t.ex. från arbetet till en kunds kontor eller vid lokala resor.

Förbereda datorn

Förbered datorn på samma sätt som om du skulle ta med den hem. Kontrollera att batteriet är laddat. Om du ska ta med datorn genom en säkerhetskontroll på en flygplats kan det bli nödvändigt att sätta på den.

Vad du bör ta med dig

Ta med dig följande:

- Nätadapter.
- Skrivardrivrutiner om du tänker använda en annan skrivare.

Specialanvisningar

Förutom att följa riktlinjerna för transport av dator till hemmet bör du även tänka på följande:

- Ta alltid med datorn som handbagage.
- Om möjligt ber du säkerhetspersonal att undersöka datorn för hand. Röntgenapparaterna på flygplatser är säkra, men för aldrig datorn genom en metalldetektor.

Resa utomlands med datorn

När du tar med datorn till andra länder.

Förbereda datorn

Förbered datorn på samma sätt som för en vanlig resa.

Vad du bör ta med dig

Ta med dig följande:

- Nätadapter.
- Nätsladdar för det land du reser till.

- Skrivardrivrutiner om du tänker använda en annan skrivare.
- Inköpsbevis, om du måste visa det för tullmyndigheterna.
- Internationell resegaranti (International Travelers Warranty; ITW).

Specialanvisningar

Följ samma specialanvisningar som när du reser med datorn.

Dessutom kan du tänka på följande när du reser utomlands:

- Om du reser till ett annat land kontrollerar du att spänningen i landets elnät och nätadaptersladdens märkspänning är kompatibla. I annat fall skaffar du en kompatibel nätsladd. Använd aldrig omvandlingsadapterar.
- Om du ska använda modemmet kontrollerar du att modemmet och modemsledens kontakt är kompatibla med telefonnätet i det land du reser till.

SÄKRA DATORN

Datorn är en kostsam investering som du måste sköta om. Lär dig hur du skyddar och sköter om datorn.

Använda lösenord

Lösenord skyddar din dator mot obehörig åtkomst. Genom att skapa lösenord kan du skydda datorn och data i den på olika nivåer.

- Supervisor-lösenord förhindrar obehörig åtkomst av BIOS-funktionen. När lösenordet har ställts in måste du använda det för att få tillgång till BIOS-funktionen. Se "**BIOS-inställningarna**" på sidan 96.
- Användarlösenord skyddar din dator mot obehörig användning. Kombinera användning av det här lösenordet med lösenordskontrollpunkter vid start samt vid återgång från viloläget (om tillgängligt) för maximal säkerhet.
- Lösenord vid start skyddar din dator mot obehörig användning. Kombinera användning av det här lösenordet med lösenordskontrollpunkter vid start samt vid återgång från viloläget (om tillgängligt) för maximal säkerhet.

Viktigt: Glöm inte supervisor-lösenordet! Om du glömmer lösenordet kontaktar du leverantören eller ett auktoriserat servicecenter.

Ange lösenord

När ett lösenord är inställt visas en lösenordsruta i mitten av skärmen.

- När supervisor-lösenordet har ställts in visas en uppmaning när du trycker på <F2> för att gå till BIOS-funktionen vid start av datorn.
- Ange supervisor-lösenordet och tryck på <Enter> för att få tillgång till BIOS-funktionen. Om du anger fel lösenord visas ett varningsmeddelande. Försök igen och tryck på <Enter>.
- När du har ställt in ett användarlösenord och parametern för lösenord vid start har aktiverats visas en uppmaning vid start.
- Ange användarlösenordet och tryck på <Enter> för att få tillgång till datorn. Om du anger fel lösenord visas ett varningsmeddelande. Försök igen och tryck på <Enter>.

Viktigt: Du har tre försök att ange ett lösenord. Om du misslyckas med att ange rätt lösenord efter tre försök stoppas systemet. Tryck på och håll på-/avknappen intryckt under fyra sekunder för att stänga av datorn. Slå sedan på datorn och försök igen.

ACER THEFT SHIELD

Obs: Denna funktion finns endast tillgänglig för vissa modeller.

Acer Theft Shield är ett verktyg för din dator som hjälper till att förhindra stöld genom att varna dig om din dator är utanför räckvidden för din Android mobiltelefon eller det markerade trådlösa nätverket.

Starta Acer Theft Shield genom att dubbelklicka på *Acer Theft Shield*-ikonen på *Skrivbordet*, eller från *Start* ange 'Acer Theft Shield' för att öppna *sökning* och lista resultaten.

Obs: *Acer Theft Shield* kräver ett *Windows inloggningslösenord*. Om du inte angett ett lösenord, kommer du att påminnas att ange ett.

När Acer Theft Shield är aktiverat, tillfrågas du om vilken typ av avkänning du vill använda. Du kan välja:

- **Använd en Android telefon.**
- **Använd ett Wi-Fi-nätverk.**



Om du väljer **Använd en Android telefon**, visas du en SR (Snabbpreferens)-kod du kan skanna med din telefon. Snabbpreferensen innehåller en länk med vilken du kan ladda ner Android-appen till din telefon.

Tips: Om du inte väljer att använda en Android telefon i detta skede, kan du välja att använda en Android telefon när som helst **"Inställningar"** på sidan 82.

Obs: Om din telefon saknar en streckkodläsare, behöver du först ladda ner en innan du kan skanna snabbreferenskode.



När du har laddat ner Android-appen till din telefon, klicka på **Nästa** för att starta installation av Acer Theft Shield. Klicka på **Starta** för att aktivera din bärbara dators Wi-Fi hotspot funktion, detta gör det möjligt för telefonen att känna av den bärbara datorn.

Använda Acer Theft Shield

Allmänt

När du har valt användningsmetod, visas en *Allmän* sida med vilken du kan aktivera Acer Theft Shield och välja en snabbtangentskombination för att aktivera Acer Theft Shield.

Du kan trycka på snabbtangentskombinationen för att skydda din dator när som helst.

Inställningar

På sidan *Inställningar* kan du ändra larminställningar och också ange meddelanden på din Android telefon.

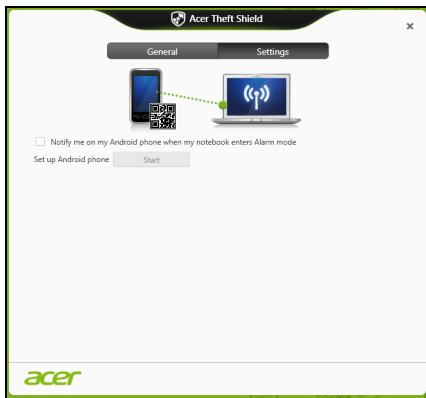

Tryck på **Redigera** under *Konfigurera din bärbara dators Wi-Fi hotspot nätverk* för att ändra SSID att din bärbara dator kommer att sända medan du länkar till din Android mobiltelefon.

Du kan också ändra varaktighet för larmmeddelande i rullgardningsmenyn under *Larmlägesinställningar*.

Tips: För att visa snabbreferenskoden för att ladda ner Android-appen igen, klicka på  ikonen.

ANSLUTA TILL ETT NÄTVERK

Inbyggda nätverksfunktioner

Med de inbyggda nätverksfunktionerna kan du ansluta din dator till ett Ethernet-baserat nätverk.

Om du vill använda nätverksfunktionen ansluter du en Ethernetkabel i nätverksuttaget på datorn till en Ethernet (RJ-45)-port eller en hubb i ditt nätverk.

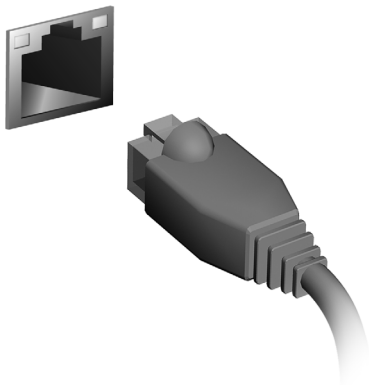

TRÅDLÖSA NÄTVERK

Ansluta till Internet

Datorns trådlösa anslutning är aktiverad som standard.

Windows upptäcker och visar en lista över tillgängliga nätverk vid installationen. Välj nätverk och ange lösenordet vid behov.

Annars öppnar du Internet Explorer och följer anvisningarna.

Se dokumentationen till din router eller från din internetleverantör.

Acer Instant Connect

Instant Connect ger en snabbare anslutning till de nätverk som datorn oftast ansluter till.

Acer Instant Update

Instant Update används för att uppdatera följande programs innehåll automatiskt när systemet startar nästa gång och det finns en Internetanslutning:

- Webbläsare: Internet Explorer 9 och högre (exkluderar videowebspplatser).
- E-post: Outlook 2010 och högre.

Trådlösa nätverk

Ett trådlöst LAN eller WLAN är ett trådlöst lokalt nätverk, i vilket två eller flera datorer sammankopplas utan att kablar används. Det är enkelt att installera ett Wi-Fi-nätverk och du kan dela filer, kringutrustning och en Internetanslutning.

Vilka är fördelarna med ett trådlöst nätverk?

Rörlighet

Med trådlösa LAN-nätverk kan du och andra användare i ditt hemnätverk dela på åtkomst till filer och enheter, t.ex. en skrivare eller skanner, som är anslutna till nätverket.

Du kan även dela en Internetanslutning mellan flera datorer i ditt hem.

Snabb och enkel installation

Installation av ett trådlöst LAN-system kan gå snabbt och enkelt och man slipper dra kablar genom väggar och tak.

Komponenter i ett trådlöst LAN-nätverk

För installation av ett trådlöst hemnätverk behövs följande komponenter:

Åtkomstpunkt (router)

En åtkomstpunkt (router) är en tvåvägs sändare/mottagare som sänder ut data i omgivande miljö. Åtkomstpunkter är förmedlare mellan trådbundna och trådlösa nätverk. De flesta routrar har ett inbyggt DSL-modem som gör att du kan använda en DSL-baserad Internetanslutning med hög hastighet. Normalt ingår ett modem/router i abonnemanget från din Internetleverantör. Läs noggrant igenom installationsanvisningarna i dokumentationen som medföljer åtkomstpunkten/routerern.

ANVÄNDA EN BLUETOOTH-ANSLUTNING

Bluetooth är en teknik med vilken du trådlöst kan överföra data korta distanser mellan flera olika typer av enheter. Bluetooth-aktiverade enheter inkluderar datorer, mobiltelefoner, tabletter, trådlösa headsets och tangentbord.

För att kunna använda Bluetooth måste du se till följande:

1. Bluetooth är aktiverad på båda enheterna.
2. Dina enheter är "parade" (eller anslutna).

Aktivera och inaktivera Bluetooth

Bluetooth-adaptrarna måste vara aktiverad på båda enheterna. För din dator, kan detta vara en extern omkopplare, en programvaruinställning eller en separat Bluetooth-maskinvarunyckel i datorns USB-port (om ingen intern Bluetooth-adapтер finns).

Obs: *Kontrollera din dators ägarmanual för att fastställa hur man sätter på dess Bluetooth-adapтер.*

Därefter, i meddelandeområdet, klicka på Bluetooth-ikonen, och välj **Öppna inställningar**.

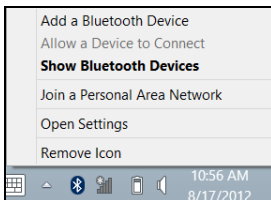

Markera **Tillåt Bluetooth-enheter att hitta denna dator** kryssruta, klicka på **Tillämpa**, och klicka sedan på **OK**.

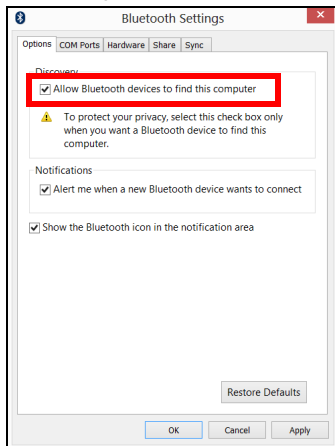

Bluetooth-adaptorn på din dator är nu aktiverad och klar att lägga till Bluetooth-enheter.

För att inaktivera din dators Bluetooth-adapter, gör följande:

1. Tryck på *Windows-tangenten* + **<W>** och skriv sedan **trådlös**.
2. I resultaten, klicka på **trådlös**.
3. Klicka växla under **Bluetooth** för att aktivera/inaktivera den.

Lägga till en Bluetooth-enhet

Varje ny enhet måste först "paras" med datorns Bluetooth-adapter. Detta innebär att den först måste verifieras av säkerhetsskäl. Du behöver bara utföra parningen en gång. Efter det ansluts båda enheterna bara genom att du aktiverar Bluetooth-adaptorn.

I meddelandeområdet, klicka på Bluetooth-ikonen, och välj **Lägg till en Bluetooth-enhet**.

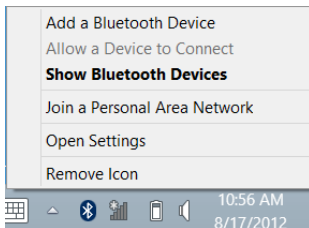

Klicka på den enhet du vill lägga till.

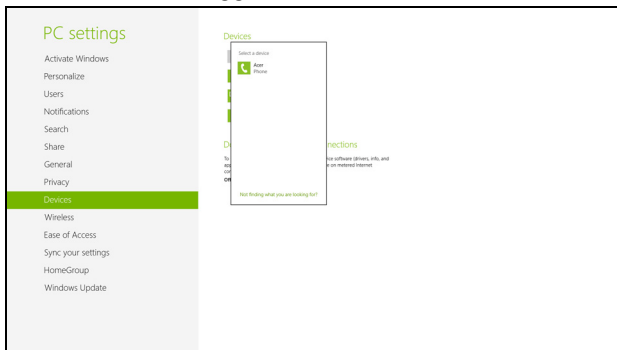

En kod visas på din dator som bör matcha koden på din enhet. Välj **Ja**. Godkänn därefter parningen från din enhet.

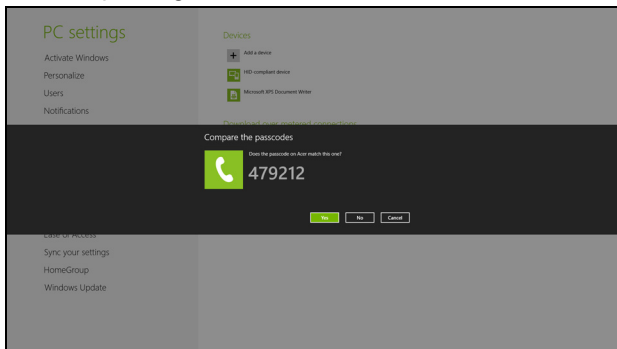

Obs: Vissa enheter som använder äldre versioner av Bluetooth-teknik kräver att båda enheterna anger en PIN-kod. Skulle en av enheterna sakna inmatning (som i ett headset) är lösenordet hårdkodat i enheten (normalt "0000" eller "1234"). Sök i enhetens bruksanvisning för mer information.

Din enhet visas i listan över enheter om den gick att para. Öppna **kontrollpanelen** och under **Maskinvara och ljud** klicka på **Visa enheter och skrivare**. Högerklicka på din enhet och välj **avancerade åtgärder > anslut till åtgärdsfönster**.

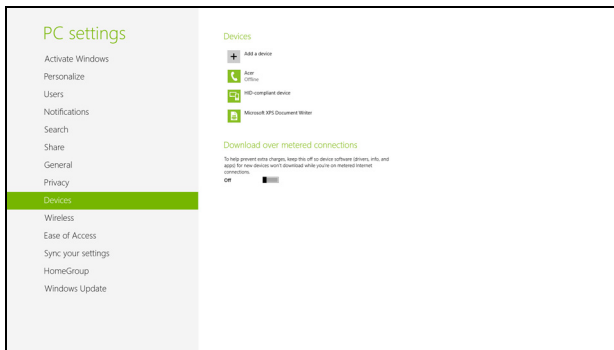

I åtgärdsfönstret kan du spela upp musik och ljud från din enhet genom din dator, skicka filer till din enhet och ändra Bluetooth-inställningar.

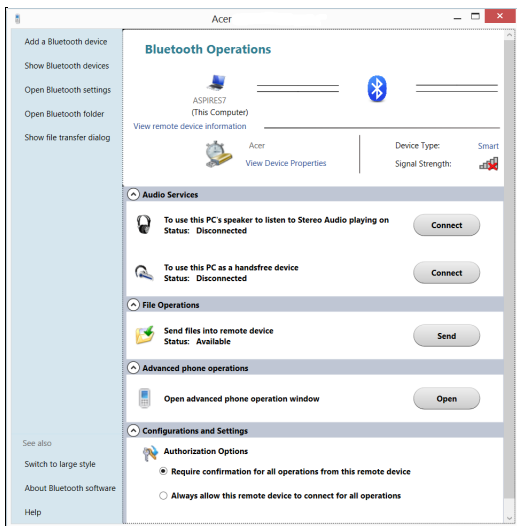

HDMI

HDMI (High-Definition Multimedia Interface) är ett okomprimerat, helt digitalt ljud/videogränssnitt med branschstöd. HDMI är ett gränssnitt mellan alla kompatibla digitala ljud-/videokällor, till exempel en digitalbox, DVD-spelare och A/V-mottagare och en kompatibel digital ljud- och/eller videomottagare, till exempel en digital TV (DTV) via en enda kabel.

Använd datorns HDMI-port för att ansluta till avancerad ljud- och videoutrustning. Implementering med en enda kabel möjliggör prydlig installation och snabb anslutning.

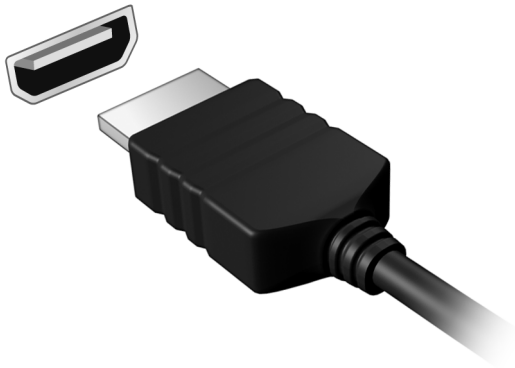

UNIVERSELL SERIEBUSS (USB)

USB-porten är en snabb seriebuss som du kan ansluta USB-enheter till utan att belasta systemresurserna.

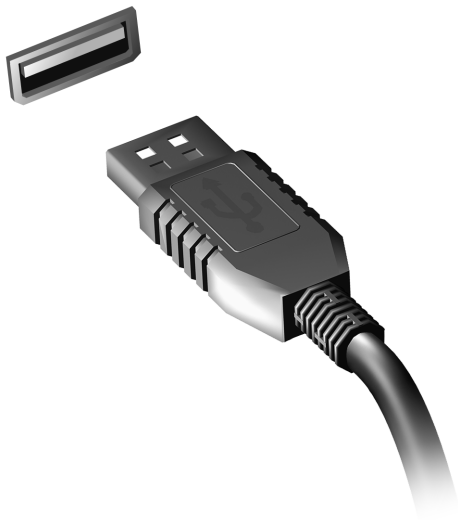

SPELA UPP DVD-FILMER

Om en DVD-spelare är installerad i det optiska enhetsfacket kan du spela upp DVD-filmer på datorn.

1. Sätt i en DVD-skiva.
2. DVD-filmen spelas upp automatiskt efter några sekunder.

Viktigt! När du startar DVD-spelaren för första gången måste du ange en regionskod. DVD-skivor är tillgängliga för 6 regioner.

Regionskod	Land eller region
1	USA, Kanada
2	Europa, Mellanöstern, Sydafrika, Japan
3	Sydostasien, Taiwan, Sydkorea
4	Latinamerika, Australien, Nya Zeeland
5	F.d. Sovjetunionen, delar av Afrika, Indien
6	Folkrepubliken Kina

Obs: Om du vill ändra regionskoden sätter du in en DVD-film för en annan region i DVD-enheten.

När en DVD-enhet väl har ställts in med en regionkod kan den sedan bara spela DVD-skivor från den regionen. Du kan ändra regionskod högst fem gånger (inklusive den första gången). Därefter förblir den sista regionskoden fast.

Du kan inte nollställa antalet ändringar genom att återställa hårddisken.

BIOS-INSTÄLLNINGARNA

BIOS-inställningarna är ett program för maskinvarukonfigurering som är inbyggt i datorns Basic Input/Output System (BIOS).

Datorn är redan rätt konfigurerad och optimerad, så i vanliga fall behöver du inte använda det här verktyget. Det kan däremot bli aktuellt att använda det om det uppstår problem.

Du startar BIOS-inställningarna genom att trycka på <F2> under de första POST samtidigt som logotypen för datorn visas.

Bootsekvens

Så här ställer du in bootsekvensen i BIOS-inställningar: Aktivera BIOS-inställningar och välj därefter **Boot** från kategorierna högst upp i fönstret.

Ställa in lösenord

För att ställa in ett lösenord vid start aktiverar du BIOS-inställningar och väljer därefter **Security** från kategorierna högst upp i fönstret. Leta reda på **Password on boot:** och använd knapparna <F5> och <F6> för att aktivera funktionen.

VANLIGA FRÅGOR

Nedanstående lista beskriver situationer som kan uppstå när du använder datorn. För varje problem anges enkla svar och lösningar.

Jag har slagit på strömmen men datorn startar inte

Titta på strömindikatorn:

- Om den inte är tänd är datorn strömlös. Kontrollera följande:
 - Om du använder batteriström kan den vara svag eller otillräcklig. Anslut nätadaptern och ladda batteriet.
 - Se till att nätadaptern är ordentligt ikopplad i datorn och eluttaget.
- Om den är tänd kontrollerar du följande:
 - Finns det en skiva i den optiska enheten? Ta ut den och tryck på **<Ctrl> + <Alt> + ** för att starta om datorn.
 - Är en USB-masslagringsenhet (USB-minne eller smart telefon) ansluten till datorn? Koppla från den och tryck på **<Ctrl> + <Alt> + ** för att starta om datorn.

Varför visas ingenting på bildskärmen

När datorns automatiska strömsparfunktion aktiveras släcks skärmen för att minska strömförbrukningen. Tryck på en tangent så aktiveras bildskärmen på nytt.

Om bildskärmen inte tänds när du trycker på en tangent kan det bero på två saker:

- Ljusstyrkenivån kan vara för lågt inställd. Tryck på <Fn> + <▷> (öka) för att öka ljusstyrkan.
- Bildskärmskortet kan vara inställt på en extern bildskärm. Tryck på snabbtangenter för bildskärmsbyte <Fn> + <F5>.
- Om indikeringslampan för vänteläge lyser betyder det att datorn befinner sig i vänteläge. Tryck in och släpp av/på-knappen för att återgå.

Inget ljud hörs från datorn

Kontrollera följande:

- Volymen kan ha stängts av. Kontrollera ikonen (högtalare) för volymkontroll i systemfältet. Om den är överkryssad, klicka på ikonen och avmarkera alternativet **Allt ljud av**.
- Ljudvolymen kan vara för lågt inställd. Kontrollera ikonen för volymkontroll i aktivitetsfältet. Du kan också justera volymen med volymknapparna.
- Om hörlurar, öronsnäckor eller externa högtalare ansluts till utgångsporten på datorns främre panel, stängs de interna högtalarna av automatiskt.

Jag vill mata ut den optiska enhetens lucka utan att slå på strömmen

Det finns en mekanisk utmatningsknapp på den optiska enheten. Stoppa in spetsen på ett gem eller en penna och tryck inåt tills luckan skjuts ut.

Tangentbordet reagerar inte

Försök att ansluta ett externt tangentbord till USB-porten på datorn. Om det fungerar kontaktar du återförsäljaren eller ett auktoriserat servicecenter eftersom problemet kan bero på att kabeln till det interna tangentbordet har lossnat.

Skrivaren fungerar inte

Kontrollera följande:

- Se till att skrivaren är ansluten till ett eluttag och att den har startats.
- Försäkra dig om att skrivarkabeln är säkert ansluten till en USB-port och motsvarande port på skrivaren.

Beställa service

Internationell resegaranti (International Travelers Warranty; ITW)

Datorn skyddas av en internationell resegaranti (ITW) som gör att du kan känna dig lugn när du befinner dig på resa. Vårt världsomspännande nät av servicecenter finns till hands för att hjälpa dig.

Ett ITW-pass följer med datorn. Passet innehåller allt du behöver veta om ITW-garantin. En lista över tillgängliga, auktoriserade servicecenter. Läs informationen noggrant.

Ha alltid ITW-passet till hands, speciellt när du reser, så att du kan utnyttja våra servicecentra. Placera ditt inköpsbevis innanför fliken på insidan av ITW-passet.

Om det land du besöker inte har något Acer-auktoriserat ITW-servicecenter kan du kontakta något av våra filialkontor. Besök **www.acer.com**

Innan du ringer

Ha datorn till hands och följande information tillgänglig när du ringer Acer för onlineservice. På så sätt kan vi minska samtalstiden och hjälpa dig lösa problemen snabbt och effektivt. Om datorn har visat felmeddelanden eller avgett ljudsignaler, skriver du ned meddelandena som de visas på skärmen eller ljudsignalernas antal och ordning.

Följande information är obligatorisk:

Namn:

Adress:

Telefonnummer:

Maskin- och modelltyp:

Serienummer:

Inköpsdatum:

Felsökning

I det här kapitlet beskrivs hur du handskas med vanliga problem. Om ett fel inträffar bör du läsa det här kapitlet innan du kontaktar en servicetekniker. Allvarigare problem kan inte lösas utan att datorns hölje öppnas. Försök aldrig öppna datorn själv. Kontakta återförsäljaren eller ett auktoriserat servicecenter för hjälp.

Felsökningstips

Datorn har en avancerad utformning som avger felmeddelanden på skärmen för att hjälpa dig med problemlösning.

Om systemet rapporterar ett felmeddelande eller om ett felsymptom uppstår, se "Felmeddelanden". Om problemet inte kan lösas skall du kontakta din återförsäljare. Se "**Beställa service**" på sidan 99.

Felmeddelanden

Då ett felmeddelande visas skriver du ner det och vidtar sedan rätt åtgärd för att lösa det. Följande tabell innehåller felmeddelanden i alfabetisk ordning tillsammans med deras rekommenderade lösningar.

<u>Felmeddelanden</u>	<u>Lösningståtgärd</u>
CMOS battery bad	Kontakta din återförsäljare eller ett auktoriserad servicecenter.
CMOS checksum error	Kontakta din återförsäljare eller ett auktoriserad servicecenter.

Felmeddelanden	Lösningsåtgärd
Disk boot failure	Sätt i en systemdiskett (bootbar diskett) och tryck på <Enter> för att starta om.
Equipment configuration error	Tryck <F2> (medan POST pågår) för att gå in i BIOS-inställningarna, och tryck sedan på Exit i BIOS-inställningarna för att starta om.
Hard disk 0 error	Kontakta din återförsäljare eller ett auktoriserad servicecenter.
Hard disk 0 extended type error	Kontakta din återförsäljare eller ett auktoriserad servicecenter.
I/O parity error	Kontakta din återförsäljare eller ett auktoriserad servicecenter.
Keyboard error or no keyboard connected	Kontakta din återförsäljare eller ett auktoriserad servicecenter.
Keyboard interface error	Kontakta din återförsäljare eller ett auktoriserad servicecenter.
Memory size mismatch	Tryck <F2> (medan POST pågår) för att gå in i BIOS-inställningarna, och tryck sedan på Exit i BIOS-inställningarna för att starta om.

Om du fortfarande stöter på problem då du vidtagit åtgärder för att lösa felet ska du kontakta din återförsäljare eller ett auktoriserat servicecenter för hjälp.

Tips och råd för Windows 8

Vi vet att detta är ett nytt operativsystem som kommer att ta tid att vänja sig vid, så vi har skapat några tips som hjälper dig att komma igång.

Tre begrepp som du kanske vill lägga på minnet

1. Start

Start-knappen är inte längre tillgänglig; du kan starta appar från startskärmen.

2. Paneler

Levande paneler liknar apparnas miniatyrbilder.

3. Snabbknappar

Med snabbknappar kan du utföra praktiska funktioner, som dela innehåll, stänga av din dator eller ändra inställningar.

Hur får jag tillgång till snabbknappar?

Flytta markören till det övre eller nedre högra hörnet av skärmen för att visa snabbknappar, eller tryck på *Windows-tangenten* + <C>.

Hur kommer jag till Start?

Tryck på *Windows-tangenten* på tangentbordet, tryck på *Windows-tangenten* + <C> och klicka på **Start**; eller flytta markören längst ned till vänster på skärmen och klicka på **Start**.

Hur hoppar jag mellan appar?

Flytta markören till skärmens vänsterkant för att visa miniatyrbilder av appar som för närvarande körs.

Du kan också trycka på *Windows-tangenten* + <**Tab**> för att öppna och skrolla genom öppna appar.

Hur stänger jag av min dator?

Tryck på *Windows-tangenten* + <**C**>, klicka på **Inställningar** > **Avstängning** och välj önskad åtgärd. Alternativt, från *skrivbordet*, klicka på **Acer På/Av-knappen** och välj åtgärd.

Vad är syftet med det nya gränssnittet?

Det nya gränssnittet för Windows 8 är utformat för att fungera väl med pekstyrning. Program i Windows Store använder automatiskt hela skärmen och kräver inte nedstängning på traditionellt sätt. Windows Store-appar visas på Start med levande paneler.

Vad är "levande paneler"?

Levande paneler kan liknas vid miniatyrbilder av appar. De uppdateras med nytt innehåll när du är ansluten till Internet. Du kan till exempel visa väder eller börsuppdateringar utan att öppna appen.

Hur låser jag upp min dator?

Tryck på en tangent eller klicka på en användarkonto-ikon för att låsa upp datorn. Om ditt konto har ett lösenord måste du ange lösenordet för att fortsätta.

Hur anpassar jag min dator?

Du kan anpassa *Start* med en annan bakgrundsbild eller genom att arrangera panelerna för att passa dina personliga behov.

Om du vill ändra bakgrund trycker du på *Windows-tangenten* + <C> och klickar på **Inställningar** > **Ändra datorinställningar** > **Anpassa**. Klicka **Startskärm** högst upp så sidan och välj en färg och bild.

Hur flyttar jag paneler?

Klicka och håll ned en panel för att välja den, och dra den sedan till önskad plats på *Start*. Andra paneler kommer att flyttas för att ge panelen dess nya plats.

Kan jag förstora eller minska paneler?

Högerklicka en panel, välj sedan **Mindre** eller **Större** i menyn som visas längst ner på skärmen.

Hur anpassar jag Låsskärmen?

Du kan anpassa låsskärmen med en annan bild eller för att visa din snabbstatus och meddelanden för att passa dina personliga behov.

Om du vill ändra bakgrund trycker du på *Windows-tangenten* + <C> och klickar på **Inställningar** > **Ändra datorinställningar** > **Anpassa**. Klicka **Låsskärm** högst upp på sidan och välj den bild och de appar du vill ska synas på låsskärmen.

Hur avslutar jag en app?

Flytta markören högst upp på skärmen, och klicka och dra fönstret nedåt för att stänga programmet/appen.

Du kan stänga program/appar från miniatyrbilderna på skärmens vänsterkant genom att högerklicka på en miniatyrbild och välja **Stäng**.

Kan jag ändra skärmapplösningen?

Från *Start*, skriv "Kontrollpanel" för att öppna *Sök* och visa resultaten, klicka sedan på **Kontrollpanelen** > **Justera skärmapplösning**.

Jag vill använda Windows på mitt vanliga sätt - ge mig mitt skrivbord tillbaka!

Från *Start* klicka på panelen **Skrivbord** för att visa det traditionella skrivbordet. Du kan fästa appar som du använder ofta i aktivitetsfältet för att enkelt öppna dem.

Om du klickar på en app som inte är ett Windows Store-program, kommer Windows automatiskt att öppna appen under *Skrivbord*.

Var är mina appar?

Från *Start* skriver du in namnet på det program/den app du vill öppna, så öppnas *Sök* automatiskt med en lista över resultat.

För att se hela listan med appar trycker du på mellanslagstangenten eller *Menytangenten* och klickar på **Alla appar**.

Hur får jag en app att visas på Start?

Om du befinner dig på *Alla appar* och du vill att en app ska visas på *Start*, kan du markera appen och högerklicka på den. Välj **Fästa på startsida** från menyn som visas längst ner på skärmen.

Hur tar jag bort en panel från Start?

Högerklicka panelen och klicka **Fäst inte på Start** från menyn som visas längst ned på skärmen.

Hur får jag en app att visas i mitt aktivitetsfält på skrivbordet?

Om du befinner dig på *Alla appar* och du vill att ett program ska visas i aktivitetsfältet på ditt *Skrivbord*, kan du markera appen och högerklicka på den. Välj **Fäst i aktivitetsfältet** från menyn som visas längst ned på skärmen.

Hur installerar jag appar?

Du kan ladda ner Windows Store-appar från *Store*. Du behöver ett Microsoft-ID för att köpa och ladda ner appar från *Store*.

Jag hittar inte program som Notepad och Paint! Var finns de?

Från *Start* skriver du bara in namnet på programmet du letar efter för att öppna *Sök* och lista resultaten. Alternativt, öppna *Alla appar* och skrolla till "Windows tillbehör" för att se listan över gamla program.

Vad är ett Microsoft-ID (konto)?

Ett Microsoft-konto är en e-postadress och ett lösenord du använder för att logga in i Windows. Du kan använda valfri e-postadress, men det är bäst om du väljer den du redan använder för att kommunicera med vänner och logga in på dina favoritwebbplatser. När du loggar in på datorn med ett Microsoft-konto, ansluter du din dator till de människor, filer och enheter som är viktiga för dig.

Behöver jag ett?

Du behöver inte ett Microsoft-ID för att använda Windows 8, men det gör livet lättare eftersom du kan synkronisera data mellan olika maskiner du loggar in på med hjälp av ett Microsoft-ID.

Hur skaffar jag ett?

Om du redan har installerat Windows 8 och inte har loggat in med ett Microsoft-konto, eller inte har ett Microsoft-konto och vill skaffa ett, tryck på *Windows-tangenten* + <C> klicka på **Inställningar > Ändra datorinställningar > Användare > Växla till ett Microsoft-konto** och följ instruktionerna på skärmen.

Hur lägger jag till en favorit i Internet Explorer?

Internet Explorer 10 har inte traditionella favoriter, istället kan du fästa genvägar på *Start*. När sidan är öppen högerklickar du någonstans på sidan för att öppna menyn längst ner på sidan. Klicka på **Fästa på startsida**.

Hur söker jag efter Windows-uppdateringar?

Tryck på *Windows-tangenten* + <C> och klicka på **Inställningar** > **Ändra datorinställningar** > **Windows-uppdateringar**. Klicka på **Leta efter uppdateringar nu**.

Var hittar jag mer information?

För mer information, besök:

- Windows 8, självstudier: www.acer.com/windows8-tutorial
- Vanliga supportfrågor: www.acer.com/support

NOTIS OM SÄKERHET OCH ÖVERENSSTÄMMELSE MED REGELVERK

MEDELANDE FRÅN FCC

Denna enhet har testats och befunnits uppfylla de gränsvärden som är satta för en Class B digital enhet enligt del 15 av FCC reglerna. Dessa gränsvärden syftar till att ge ett rimligt skydd mot skadlig interferens vid installation i bostad. Datorn alstrar, använder, och kan utstråla radiofrekvensenergi och kan, om den inte installerats enligt instruktionerna, orsaka skadlig interferens på radiokommunikation.

Det finns dock ingen garanti för att inte interferens kan uppstå vid en viss installation. Om datorn orsakar skadlig interferens på radio- och TV-mottagning, vilket kan kontrolleras genom att sätta på och därefter stänga av enheten, uppmanas användaren att försöka rätta till störningarna genom en eller flera av följande åtgärder:

- Rikta om eller flytta på mottagarantennen.
- Öka avståndet mellan datorn och mottagaren.
- Koppla datorn till ett uttag på en annan strömkrets än den som mottagaren är ansluten till.
- Rådfråga återförsäljaren eller en erfaren radio/TV-tekniker.

Obs: Skärmade kablar

Alla kopplingar till andra dataenheter måste vara med skärmade kablar för att tillmötesgå FCCs regler.

OBS: KRINGUTRUSTNING

Endast kringutrustning (in/ut-enheter, terminaler, skrivare, etc.) som certifierats och uppfyller Class B gränsvärdena får anslutas till denna utrustning. Användning av icke certifierad kringutrustning kommer sannolikt att resultera i störning på radio och TV-mottagning.

Var försiktig: Förändringar eller modifikationer som inte uttryckligen har godkänts av tillverkaren kan orsaka återkallande av användarens rättigheter att använda denna dator, vilka är givna av Federal Communications Commission.

NOTIS FÖR KANADA

This Class B digital apparatus complies with Canadian ICES-003.

Remarque à l'intention des utilisateurs canadiens

Cet appareil numérique de la classe B est conforme a la norme NMB-003 du Canada.

UPPFYLLER RYSKA MYNDIGHETERS CERTIFIERINGSKRAV



ME61

LCD PIXELANMÄRKNING

LCD-enheten har tillverkats med högprecisionsteknik. Dock kan vissa bildpunkter från gång till annan missa eller uppträda som svarta eller röda prickar. Detta har ingen inverkan på den inspelade bilden och utgör inget fel.

FÖRESKRIFTER FÖR ENHETER FÖR RADIOTRAFIK

Obs: Nedanstående regelverksinformation gäller bara för modeller med trådlöst nätverk (WLAN) och/eller Bluetooth.

Den här enheten är avsedd för inomhusbruk för att förhindra radiostörningar som påverkar den licensierade tjänsten.

Denna produkt överensstämmer med tillämpliga riktlinjer för radiofrekvenser och säkerhetsnormer i de länder och områden som den har godkänts för trådlös användning. Vissa konfigurationer av denna produkt innehåller enheter för trådlös radiokommunikation (t.ex. moduler för trådlöst nätverk (WLAN) och/eller Bluetooth). Nedanstående information gäller produkter med sådana enheter.

Överensstämmelseförklaring för EU-länderna

Härmed deklarerar Acer att den här datorn är i överensstämmelse med de väsentliga egenskapskraven och andra relevanta bestämmelser i direktiv 1999/5/EG.

Kanaler för trådlös användning på olika platser

Nordamerika	2,412-2,462 GHz	Kanal 01 t.o.m. Kanal 11
Japan	2,412-2,484 GHz	Kanal 01 t.o.m. Kanal 14
Europa ETSI	2,412-2,472 GHz	Kanal 01 t.o.m. Kanal 13

Frankrike: Begränsade trådlösa frekvensband

Vissa delar av Frankrike har ett begränsat frekvensband. Högsta tillåtna effekt i värsta scenariot är:

- 10 mW på hela 2,4 GHz-bandet (2400 MHz – 2483,5 MHz)
- 100 mW för frekvenser mellan 2446,5 MHz och 2483,5 MHz

Obs: *Kanal 10 till och med 13 körs på bandet 2446,6 MHz till 2483,5 MHz.*

Det finns få möjligheter till användning utomhus: På privat egendom eller privat egendom som tillhör allmänheten begränsas användningen till en preliminär auktoriseringsprocess av Försvarsministeriet, med en högsta tillåtna effekt på 100 mW på bandet 2446,5 – 2483,5 MHz. Användning utomhus på allmän egendom är förbjudet.

I nedanstående departement, för hela 2,4 GHz-bandet:

- Högsta tillåtna effekt inomhus är 100 mW
- Högsta tillåtna effekt utomhus är 10 mW

Departement där användning av 2400 – 2483,5 MHz-bandet är tillåten med en EIRP på mindre än 100 mW inomhus och mindre än 10 mW utomhus:

01 Ain Orientales	25 Doubs	59 Nord	71 Saone et Loire
02 Aisne	26 Drome	60 Oise	75 Paris
03 Allier	32 Gers	61 Orne	82 Tarn et Garonne
05 Hautes Alpes	36 Indre	63 Puy Du Dome	84 Vaucluse
08 Ardennes	37 Indre et Loire	64 Pyrenees	88 Vosges
09 Ariege	41 Loir et Cher	Atlantique	89 Yonne
11 Aude	45 Loret	66 Pyrenees	90 Territoire de
12 Aveyron	50 Manche	67 Bas Rhin	Belfort
16 Charente	55 Meuse	68 Haut Rhin	94 Val de Marne
24 Dordogne	58 Nievre	70 Haute Saone	

Detta regelverk kommer sannolikt att ändras med tiden, så att du kan använda ditt trådlösa nätverkskort i fler områden inom Frankrike.

Kontakta ART för att få den senaste informationen (www.art-telecom.fr).

Obs: Ditt WLAN-korts sändeffekt är lägre än 100 mW men högre än 10 mW.

Lista över landskoder

Utrustningen får användas i följande länder:

Land	ISO 3166 2-bokstavskod	Land	ISO 3166 2-bokstavskod
Österrike	AT	Malta	MT
Belgien	BE	Nederländerna	NT
Cypern	CY	Polen	PL
Tjeckien	CZ	Portugal	PT
Danmark	DK	Slovakien	SK
Estland	EE	Slovenien	SL
Finland	FI	Spanien	ES
Frankrike	FR	Sverige	SE
Tyskland	DE	Förenade kungariket	GB
Grekland	GR	Island	IS
Ungern	HU	Liechtenstein	LI
Irland	IE	Norge	NO
Italien	IT	Schweiz	CH
Lettland	LV	Bulgarien	BG
Litauen	LT	Rumänien	RO
Luxemburg	LU	Turkiet	TR

KANADA - LICENSFRIA LÄGEFFEKTSENHETER FÖR RADIOKOMMUNIKATION (RSS-210)

Radiostrålning - exponering av personer (RSS-102)

Datorn använder inbyggda antenner med låg förstärkning som inte avger radiostrålning över de gränsvärden för den allmänna befolkningen som angivits av Health Canada.

Se även Safety Code 6 som du kan hämta på Health Canadas webbplats

www.hc-sc.gc.ca/rpb

Denna enhet uppfyller kraven i RSS210 från Industry Canada.

Denna Class B digitala enhet uppfyller kraven i kanadensiska ICES-003, Issue 4 och RSS-210, No 4 (Dec 2000) och No 5 (Nov 2001).

"Denna enhet skall användas inomhus för att förhindra störningar på radiotrafik med licens, och på avstånd från fönster för att sörja för bästa möjliga avskärmning. Utrustning (eller dess sändarantenn) som är installerad utomhus kräver licens."

Cet appareil numérique de la classe B est conforme à la norme NMB-003, No. 4, et CNR-210, No 4 (Dec 2000) et No 5 (Nov 2001).

« Pour empêcher que cet appareil cause du brouillage au service faisant l'objet d'une licence, il doit être utilisé à l'intérieur et devrait être placé loin des fenêtres afin de fournir un écran de blindage maximal. Si le matériel (ou son antenne d'émission) est installé à l'extérieur, il doit faire l'objet d'une licence.

Var försiktig: Vid användning av IEEE 802.11 trådlös LAN är denna utrustning begränsad till användning inomhus eftersom den opererar på frekvensområdet 5,15 till 5,25 GHz. Industry Canada kräver att denna produkt skall användas inomhus i frekvensområdet 5,15 till 5,25 GHz för att minska risken för skadliga störningar på mobilsatellitssystem som drivs på samma kanal. Högeffektsradar är tilldelad primära användarrättigheter på banden 5,25 till 5,35 GHz och 5,65 till 5,85 GHz. Dessa radarstationer kan orsaka störningar på och/eller skada enheten.

Den högsta tillåtna antennförstärkningen som får användas med den här enheten är 6 dBi för att följa E.I.R.P.-gränsvärdet för frekvensbandet 5,25 till 5,35 och 5,725 till 5,85 GHz i punkt-till-punkt-drift.

Säkerhetsföreskrifter från FCC

Den utstrålade effekten från Mini-PCI kortet för trådlöst nätverk (WLAN) och Bluetooth kortet är väsentligt lägre än de exponeringsgränsvärden som fastställts av FCC. Trots detta ska datorn användas på ett sådant sätt att risken för att den kommer i kontakt med människor vid normal användning minimeras, på följande sätt:

1. Användare uppmanas att följa de säkerhetsföreskrifter för trådlösa enheter som finns i användarhandboken för varje trådlös enhet.

Var försiktig: För att uppfylla FCC:s regler för radiofrekvent strålning måste ett avstånd på minst 20 cm (8 tum) upprätthållas mellan antennen för det inbyggda Mini-PCI kortet för trådlöst nätverk (WLAN) som finns inbyggt i skärmen och samtliga personer.

Obs: Den trådlösa Mini PCI adaptern använder en funktion för överföringsspridning. Denna funktion sänder inte radiofrekvenser samtidigt från båda antenner. En av antennerna väljs automatiskt eller manuellt (av användare) för att tillse radiokommunikation av hög kvalitet.

1. Denna utrustning är begränsad till användning inomhus eftersom den opererar på frekvensområdet 5,15 till 5,25 GHz. FCC kräver att denna produkt skall användas inomhus i frekvensområdet 5,15 till 5,25 GHz för att minska risken för skadliga störningar på mobilsatellitesystem som drivs på samma kanal.
2. Högeffektsradar är tilldelad primära användarrättigheter på banden 5,25 till 5,35 GHz och 5,65 till 5,85 GHz. Dessa radarstationer kan orsaka störningar på och/eller skada enheten.
3. Olämplig eller otillåten användning kan orsaka störningar på radiotrafik. Ändringar av den interna antennen gör FCC-certifieringen och din garanti ogiltiga.

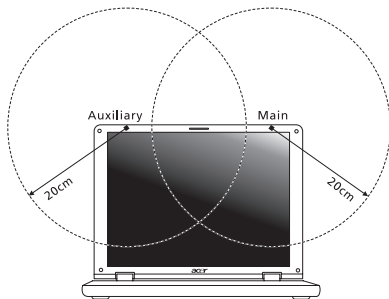

KANADA - LICENSFRIA LÄGEFFEKTSENHETER FÖR RADIOKOMMUNIKATION (RSS-210)

Radiostrålning - exponering av personer (RSS-102)

Datorn använder inbyggda antenner med låg förstärkning som inte avger radiostrålning över de gränsvärden för den allmänna befolkningen som angivits av Health Canada. Se även Safety Code 6 som du kan hämta på Health Canadas webbplats

www.hc-sc.gc.ca/rpb

Denna enhet uppfyller kraven i RSS210 från Industry Canada.

Denna Class B digitala enhet uppfyller kraven i kanadensiska ICES-003, Issue 4 och RSS-210, No 4 (Dec 2000) och No 5 (Nov 2001).

"Denna enhet skall användas inomhus för att förhindra störningar på radiotrafik med licens, och på avstånd från fönster för att sörja för bästa möjliga avskärmning. Utrustning (eller dess sändarantenn) som är installerad utomhus kräver licens."

Cet appareil numérique de la classe B est conforme à la norme NMB-003, No. 4, et CNR-210, No 4 (Dec 2000) et No 5 (Nov 2001).

« Pour empêcher que cet appareil cause du brouillage au service faisant l'objet d'une licence, il doit être utilisé à l'intérieur et devrait être placé loin des fenêtres afin de fournir un écran de blindage maximal. Si le matériel (ou son antenne d'émission) est installé à l'extérieur, il doit faire l'objet d'une licence.

Var försiktig: Vid användning av IEEE 802.11 trådlös LAN är denna utrustning begränsad till användning inomhus eftersom den opererar på frekvensområdet 5,15 till 5,25 GHz. Industry Canada kräver att denna produkt skall användas inomhus i frekvensområdet 5,15 till 5,25 GHz för att minska risken för skadliga störningar på mobilsatellitssystem som drivs på samma kanal. Högeffektsradar är tilldelad primära användarrättigheter på banden 5,25 till 5,35 GHz och 5,65 till 5,85 GHz. Dessa radarstationer kan orsaka störningar på och/eller skada enheten.

Den högsta tillåtna antennförstärkningen som får användas med den här enheten är 6 dBi för att följa E.I.R.P.-gränsvärdet för frekvensbandet 5,25 till 5,35 och 5,725 till 5,85 GHz i punkt-till-punkt-drift.

Acer Aspire M5-481

Käyttöohjekirja



© 2012 Kaikki oikeudet pidätetään.

Acer Aspire M5-481 Käyttöohjekirja

Alkuperäinen painos: 01/2013

Mallinumero: _____

Sarjanumero: _____

Ostopäivämäärä: _____

Ostopaikka: _____

SISÄLLYSLUETTELO

Turvallisuus ja mukavuus	5	Järjestelmän palauttaminen.....	45
Tärkeimmät asiat ensin	18	Laiteohjaimien ja sovellusten	
Ohjeet.....	18	asettaminen uudelleen	46
Tietokoneen peruskäyttöohjeita	18	Aikaisempaan järjestelmävedokseen	
Tietokoneen käynnistäminen ja		palaaminen	49
sammuttaminen	18	Tietokoneen palauttaminen	
Tietokoneen hoito	19	tehdasasetuksiin	50
Verkkolaitteen hoito	20	Palauttaminen Windowsista	51
Puhdistaminen ja huolto.....	20	Palauttaminen	
		palautusvarmuuskopiosta	55
Tutustuminen kannettavaan Acer-		Acer clear.fi	59
tietokoneeseen	21	Mediatiedostojen ja valokuvien selaaminen	59
Ruutunäkymä	22	Jaetut tiedostot.....	60
Näppäimistönäkymä.....	24	Mitkä laitteet ovat yhteensopivia?	61
Taustanäkymä.....	25	Toistaminen toiseen laitteeseen.....	62
Tietoja USB 3.0:sta	26	Virranhallinta	63
Vasen näkymä	27	Acer Green Instant On.....	63
Oikea näkymä	28	Virransäästö	64
Pohjanäkymä	29	Akku	67
Näppäimistön käyttö	30	Akun ominaisuudet.....	67
Lukitusnäppäimet ja sulautettu numeerinen		Akun lataaminen	67
näppäinryhmä	30	Akun kestoiän optimointi	69
Pikavalintanäppäimet.....	31	Akun varaustilan tarkistaminen	69
Windows-näppäimet.....	34	Alhaisen varaustilan varoitus	70
Kosketusalusta	35	Tietokoneesi kanssa	
Perusasiat kosketusalustasta.....	35	matkustaminen	71
Kosketusalustan eleet.....	36	Tietokoneen irrottaminen pöytätietoneesta	71
Palauttaminen	38	Tietokoneen siirtäminen	71
Palautusvarmuuskopion luominen	38	Tietokoneen valmistelu	72
Laiteohjainten ja sovellusten varmuuskopion		Mitä viedä kokouksiin	72
luominen.....	42	Tietokoneen vieminen kotiin.....	73

Tietokoneen valmistelu	73	HDMI	93
Mitä ottaa mukaan	73	USB-väylä	94
Erikoista huomioitavaa	73	DVD-elokuvien toistaminen	95
Kotitoimiston rakentaminen	74	BIOS-sovellus	96
Tietokoneen ottaminen mukaan matkalle	74	Käynnistyssekvenssi	96
Tietokoneen valmistelu	74	Salasanojen asettaminen	96
Mitä ottaa mukaan	75	Usein kysytyjä kysymyksiä	97
Erikoista huomioitavaa	75	Yhteyden ottaminen huoltoon	99
Tietokoneen ottaminen mukaan		Ongelmanratkaisu	101
kansainväliselle matkalle	75	Vianhakuvihjeitä	101
Tietokoneen valmistelu	75	Virheilmoitukset	101
Mitä ottaa mukaan	75	Vihjeitä ja neuvoja Windows 8:n käyttöön	103
Erikoista huomioitavaa	76	Kolme asiaa, jotka on hyvä pitää	
Tietokoneen suojaaminen	77	mielessä	103
Salasanojen käyttö	77	Miten käytän oikopolkuja?	103
Salasanojen syöttäminen	78	Miten pääsen Käynnistä-ruutuun?	103
Acer Theft Shield	79	Miten siirryn sovelluksesta toiseen?	104
Acer Theft Shieldin käyttäminen	81	Miten sammutan tietokoneeni?	104
Yleistä	81	Miksi käyttöliittymä on uusi?	104
Asetukset	82	Miten avaan tietokoneeni lukituksen?	105
Verkkoon liittäminen	83	Miten muokkaan tietokoneeni	
Sisäänrakennettu verkkotoiminto	83	henkilökohtaisemmaksi?	105
Langattomat verkot	84	Haluan käyttää Windowsia kuten olen	
Internet-yhteyden muodostaminen	84	sitä aikaisemmin käyttänyt - haluan	
Acer Instant Connect	84	työpöydän takaisin!	106
Acer Instant Update	84	Missä sovellukseni ovat?	106
Langattomat verkot	85	Mikä on Microsoft ID (tili)?	108
Mitkä ovat langattoman verkon edut?	85	Miten lisään suosikin Internet	
Langattoman lähiverkon komponentit	85	Exploreriin?	108
Bluetooth-yhteyden käyttäminen	87	Miten tarkistan Windows-päivitykset?	109
Bluetoothin ottaminen käyttöön ja		Mistä saan lisää tietoa?	109
poistaminen käytöstä	87	Määräykset ja	
Bluetooth-laitteen lisääminen	89	turvallisuusilmoitukset	110

TURVALLISUUS JA MUKAVUUS

TÄRKEITÄ TURVALLISUUSOHJEITA

Lue nämä ohjeet huolellisesti. Säilytä tämä asiakirja tulevaa käyttöä varten. Noudata kaikkia tuotteeseen merkittyjä varoituksia ja ohjeita.

Tuotteen sammuttaminen ennen puhdistamista

Irrota tämä tuote pistorasiasta ennen puhdistamista. Älä käytä nestemäisiä tai aerosolia sisältäviä puhdistusaineita. Käytä puhdistamiseen kosteaa kangasta.

VAROITUKSET

Virtajohdon paikka

Varmista, että pistorasia, johon liität verkkojohdon, on helposti luokse päästävissä ja että se sijaitsee mahdollisimman lähellä laitteiston käyttäjää. Kun haluat katkaista virran laitteistosta, muista irrottaa verkkojohto pistorasiasta.

Verkkosovittimen irrottaminen

Noudata seuraavia virtalähteen virran kytkemistä sekä katkaisemista koskevia ohjeita:

Aseta virtalähde ennen verkkojohdon liittämistä pistorasiaan.

Irrota verkkojohto pistorasiasta ennen virtalähteen irroitusta tietokoneesta.

Jos järjestelmässä on useita virtalähteitä, katkaise järjestelmän virta irrottamalla kaikkien virtalähteiden verkkojohdot.

Sähkötehon käyttäminen

- Tätä laitetta saa käyttää vain tunnustarrassa ilmoitetulla virtatyypillä. Ota yhteys kauppiaseen tai paikalliseen sähköyhtiöön, jos et ole varma käytettävän virran tyypistä.
- Älä pidä mitään virtajohdon päällä. Älä aseta johtoa paikkaan, missä sen yli kävellään.

- Jos tämän tuotteen kanssa käytetään jatkojohtoa, varmista, että jatkojohtoon kytkettyjen laitteiden kokonaisampeeriarvo ei ylitä jatkojohdon ampeeriarvoa. Varmista myös, etteivät kaikki pistorasiaan kytketyt laitteet ylitä sulakkeen arvoa.
- Älä ylikuormita pistorasiaa, liitinkiskoa tai muuta virransyöttölaitetta kytkemällä siihen liian monta kuormituslaitetta. Järjestelmän kokonaiskuorma ei saa ylittää 80% jatkojohdon virrankestosta. Jos moniosaisia jatkojohtoja käytetään, kuorma ei saa ylittää 80% jatkojohdon virrankeston nimellisarvosta.
- Tämä tuotteen virtalähde on varustettu kolmejohtimisella maadoitetulla pistotulppalla. Pistotulppa sopii vain maadoitettuun pistorasiaan. Varmista, että pistorasia on kunnolla maadoitettu ennen virtalähteen pistotulpan kytkemistä. Älä laita pistotulppaa sisään maadoittamattomaan liitäntärasiaan. Ota yhteys sähkömieheen yksityiskohtaisia neuvoja tarvitessasi.
- **Varoitus! Maadoitus on turvallisuusominaisuus. Maadoittamattoman pistorasian käyttö saattaa johtaa sähköiskuun ja/tai henkilövahinkoon.**
- **Huomautus:** Maadoitus tarjoaa myös hyvän suojauksen kohinalta, jota tuottavat muut lähellä olevat sähkölaitteet, jotka saattavat häiritä tämän tuotteen suorituskykyä.
- Järjestelmän virta voidaan syöttää laajaa jännitealuetta käyttäen; 100 - 120 tai 220 - 240 V AC. Järjestelmän sisältämä virtajohto täyttää vaatimukset käytettäväksi siinä maassa/alueella, missä järjestelmä ostettiin. Muissa maissa/alueilla käytettävien virtajohtojen täytyy täyttää kyseisen maan/alueen vaatimukset. Halutessasi lisätietoja virtajohtojen vaatimuksista ota yhteys valtuutettuun jälleenmyyjään tai palveluntarjoajaan.

Kuulon suojaaminen

- **Varoitus: Pitkäaikainen kuulokkeiden käyttö suurella äänenvoimakkuudella saattaa aiheuttaa pysyvän kuulovaurion.**



Suojaa kuuloasi noudattamalla seuraavia ohjeita.

- Korota äänenvoimakkuutta asteittain kunnes kuulet selvästi ja miellyttävästi.
- Älä korota äänenvoimakkuutta kun korvat ovat tottuneet siihen.

- Älä kuuntele musiikkia suurella äänenvoimakkuudella pitkiä aikoja.
- Älä korota äänenvoimakkuutta meluisan ympäristön äänien peittämiseksi.
- Alenna äänentasoja jos et kuule lähellä olevien ihmisten puhetta.

Tietokoneen mukana tulleet täytekortit

- **Huomautus:** *Tämä osa ei ehkä koske tietokonettasi.*

Tietokoneesi on toimitettu täytekorttien kanssa, jotka on asetettu korttipaikkoihin. Täytekortit suojaavat käyttämättömiä korttipaikkoja pölyltä, metalliesineiltä, ja muulta lialta. Säilytä täytekortit, jotta voit käyttää niitä, kun korttipaikoissa ei ole kortteja.

Yleinen

- Älä käytä tätä tuotetta veden lähellä.
- Älä aseta tätä tuotetta epävakaalle vaunulle, jalustalle tai pöydälle. Jos tuote putoaa, se saattaa vahingoittua vakavasti.
- Kotelossa olevat aukot on tarkoitettu turvaamaan riittävä ilmankierto ja jäähdytys tuotteelle, jotta se ei kuumene liikaa. Aukkoja ei saa peittää tai tukkia. Näitä aukkoja ei saa koskaan tukkia asettamalla tuote sängylle, sohvalle, matolle, tai vastaavalle pinnalle. Tuotetta ei saa asettaa lämpöpatterin tai muun kuumen esineen päälle, jos riittävästä tuuletuksesta ei ole huolehdittu.
- Älä työnnä tuotteen kotelon aukkoihin mitään, koska vieraat esineet saattavat aiheuttaa oikosulun tai tulipalon kotelon sisällä. Älä kaada tuotteen päälle nesteitä.
- Sisäisten komponenttien vaurion välttämiseksi ja estääksesi akun vuotamisen älä aseta laitetta tärisevälle pinnalle.
- Älä milloinkaan käytä sitä urheillessasi, liikkuessasi, tai missään tärisevässä ympäristössä, joka saattaisi aiheuttaa oikosulun tai vahingoittaa litiumakkua tai pyöriäviä mekaanisia laitteita, kuten kiintolevyä tai optista asemaa.
- Pohjapinta, tuuletusaukkojen ympärillä olevat alueet ja verkkosovitin voivat kuumentua. Vahingon välttämiseksi varmista, että ne eivät joudu kosketukseen ihosi tai kehosi kanssa.

- Laitteesi ja sen lisäosat saattavat sisältää pieniä osia. Pidä ne lasten ulottumattomissa.

Tuotteen huolto

Älä yritä huoltaa tätä tuotetta itse, sillä kuorien avaaminen tai poistaminen voi altistaa sinut vaarallisille jännitepisteille tai muille vaaroille. Käänny huoltoasioissa pätevän huoltohenkilön puoleen.

Ilrrota tuotteen verkkojohto pistorasiasta ja toimita tuote huoltoon seuraavissa tapauksissa:

- Verkkojohto tai pistotulppa on viallinen, katkennut tai palanut.
- Tuotteen päälle on kaatunut nestettä.
- Tuote on jäänyt sateeseen tai kastunut.
- Tuote on pudonnut tai sen kotelo on vaurioitunut.
- Tuotteen suorituskyky muuttuu huomattavasti osoittaen sen tarvitsevan huoltoa.
- Tuote ei toimi oikein, vaikka käyttöohjeita on noudatettu.
- **Huomautus:** *Älä yritä tehdä siihen muita kuin käyttöohjekirjassa kuvattuja säätöjä. Muiden säätöjen muuttaminen saattaa vaurioittaa laitetta ja hankaloittaa laitteen huoltoa. Muiden kuin käyttöohjekirjassa kuvattujen säätöjen tekeminen saattaa aiheuttaa laitteen vakavan vaurioitumisen.*

Ohjeet akun turvalliseen käyttöön

Tämä kannettava tietokone käyttää litium-ioni-akkua. Älä käytä sitä kosteassa, märässä tai syövyttävässä ympäristössä. Älä laita, säilytä tai jätä tuotettasi lämpölähteen läheisyyteen, korkealämpöiseen paikkaan, voimakkaaseen suoraan auringonvaloon, mikroaaltouuniin tai paineistettuun astiaan, äläkä altista sitä yli 60°C (140°F) lämpötiloille. Virhe näiden ohjeiden noudattamisessa saattaa aiheuttaa akun happovuodon, kuumentumisen, räjähtämisen tai syttymisen ja aiheuttaa vamman ja/tai vaurion.

Älä pistä terävällä esineellä, avaa tai pura akkua. Jos akku vuotaa ja joudut kosketukseen vuotaneiden nesteiden kanssa, huuhtelee kunnolla vedellä ja hakeudu lääkärin hoitoon välittömästi.

Turvallisuussyistä ja akun kestoajan pidentämiseksi lataamista ei tapahdu alle 0°C (32°F) tai yli 40°C (104°F) olevissa lämpötiloissa.

Uuden akun täysi suorituskyky saavutetaan vain kahden tai kolmen täydellisen lataus- ja purkamisjakson jälkeen. Akkua ei voi ladata ja purkaa satoja kertoja, vaan se mahdollisesti kuluu loppuun. Kun käyttöaika tulee tuntuvasti lyhyemmäksi kuin normaalisti, osta uusi akku. Käytä vai hyväksytyjä akkuja, ja lataa akku vain hyväksytyillä laatureilla, jotka on tarkoitettu tälle laitteelle.

Käytä akkua vain sille suunniteltuun tarkoitukseen. Älä milloinkaan käytä laturia tai akkua, joka on vaurioitunut. Älä oikosulje akkua. Vahingossa tapahtuva oikosulkeminen voi tapahtua, kun metalliesine, kuten kolikko, paperiliitin tai kynä, aiheuttaa suoran liitännän akun positiivisen (+) ja negatiivisen (-) navan välille. (Nämä näyttävät olevan kuin metalliliuskat akun päällä.) Tämä saattaa tapahtua esimerkiksi, kun kannat vara-akkua taskussasi tai rahapussissasi. Napojen oikosulkeminen voi vaurioittaa akkua tai liittävää esinettä.

Akun kapasiteettia ja kestoikää alennetaan, jos akku on jätetty kuumiin tai kylmiin paikkoihin, kuten suljettuun autoon kesällä tai talvella. Yritä aina pitää akku lämpötilojen 15°C ja 25°C (59°F ja 77°F) välillä. Laite, jossa on kuuma tai kylmä akku, ei voi tilapäisesti toimia, edes akun ollessa täysin ladattuna. Akun suorituskyky on erityisen rajoittunut selvästi jäätyneen alapuolella olevissa lämpötiloissa.

Älä hävitä akkuja tuleen, koska ne voivat räjähtää. Akut voivat myös räjähtää niitä vaurioitettaessa. Hävitä akut paikallisten määräysten mukaisesti. Kierrätä jos mahdollista. Älä hävitä kotitalousjätteenä.

- **Huomautus:** Katso lisätietoja akusta osoitteesta www.acer.com.

Akkuyksikön vaihtaminen

Notebook PC -sarjassa käytetään litiumakkuja. Vaihda akku samantyyppiseen kuin mikä tuli tuotteen mukana. Muunlaisen akun käyttö saattaa aiheuttaa räjähdyksen tai tulipalon.

- **Varoitus! Akut saattavat räjähtää, jos niitä ei käsitellä oikein. Älä yritä avata akkua tai polttaa sitä. Pidä se lasten ulottumattomissa. Noudata paikallisia säädöksiä, kun hävität käytettyjä akkuja.**

RADIOTAAJUISET HÄIRIÖT

- **Varoitus! Sulje turvallisuussyistä kaikki langattomat laitteet sekä radiolähettimet, kun käytät kannettavaa tietokonettasi seuraavissa olosuhteissa. Näitä laitteita ovat, mutta eivät ne yksistään: langaton verkko (WLAN), Bluetooth ja/tai 3G.**

Muista aina noudattaa jokaisen alueen erityissäädöksiä, ja aina sammuttaa laitteesi kun sen käyttö on kielletty tai kun se voi aiheuttaa häiriötä tai vaaraa. Käytä laitetta vain sen normaaleissa käyttöasennoissa. Tämä laite täyttää RF-altistumisen ohjearvot normaalissa käytössä, ja kun sen antenni on asetettu vähintään 1,5 senttimetrin (5/8 tuumaa) päähän kehostasi. Sen ei tulisi sisältää metallia ja sinun tulisi sijoittaa laite yllämainitun matkan päähän kehostasi. Lähettääksesi tiedostoja tai viestejä tämä laite tarvitsee hyvälaatuisen verkkoyhteyden. Joissakin tapauksissa tiedostojen lähetyksen saattaa viivästyä, kunnes sellainen yhteys on saatavilla. Varmista, että yllämainittua ohjetta etäisyydestä noudatetaan, kunnes siirto on suoritettu loppuun saakka. Osat laitteesta ovat magneettisia. Laite saattaa vetää puoleensa metallisia esineitä, ja kuulolaitetta käyttävien henkilöiden ei tulisi pitää laitetta lähellä korvaa, jossa kuulolaite on. Älä sijoita luottokortteja tai muitakaan magneettisia tallennusmedioita laitteen läheisyyteen, koska tallennettu tieto saattaa pyyhkiytyä pois.

LÄÄKETIETEELLISET LAITTEET

Jokaisen radiolähettimen käyttö, mukaan lukien matkapuhelimet, saattavat häiritä riittävästi suojatun lääketieteellisen laitteen toimintaa. Kysy lääkäritäsi tai lääketieteellisen laitteen valmistajalta, onko laite suojattu riittävästi ulkopuoliselta RF-säteilyltä, tai jos sinulla on jotain muuta kysyttävää. Sammuta laitteesi terveydenhoitolaitoksissa, kun alueen säädökset sinua niin kehoittavat tekemään. Sairaalat tai terveydenhoitolaitokset saattavat käyttää laitteita, jotka ovat herkkiä ulkopuolisille RF-lähetyksille.

Sydämentahdistajat. Sydämentahdistajan valmistajat suosittelevat, että vähimmäisvälimatka, 15,3 senttimetriä (6 tuumaa), pidetään langattoman laitteen ja sydämentahdistajan välillä, jotta välttyttäisiin sydämentahdistajan häiriöiltä. Nämä

suositukset ovat yhdenmukaisia Wireless Technology Research'in riippumattoman tutkimuksen ja suositusten kanssa. Sydämentahdistajan omaavien henkilöiden tulisi toimia seuraavasti:

- Pidä laite aina vähintäänkin 15,3 senttimetrin (6 tuuman) etäisyydellä sydämentahdistajasta.
- Älä pidä laitetta sydämentahdistimen lähellä laitteen ollessa käytössä.
Jos epäilet häiriötä, sammuta laite ja siirrä se muualle.

Kuulolaitteet. Jotkin digitaaliset, langattomat laitteet saattavat aiheuttaa häiriötä kuulolaitteissa. Jos häiriötä ilmenee, ota yhteyttä palveluntarjoajaasi.

AJONEUVOT

RF-signaalit saattavat vaikuttaa virheellisesti asennettuihin tai riittämättömästi suojaamattomiin moottoriajoneuvojen elektronisiin järjestelmiin, kuten elektronisiin polttoaineen ruiskutusjärjestelmiin, elektronisiin luistonesto (lukkiutumisen esto) -jarrujärjestelmiin, elektronisiin nopeudensäätöjärjestelmiin sekä turvatyynyjärjestelmiin. Saadaksesi lisätietoja tarkista ajoneuvosi tai lisälaitteiston valmistajalta, tai sen edustajalta. Ainoastaan pätevä henkilöstö saa huoltaa, tai asentaa laitteen ajoneuvoon. Virheellinen asennus tai huolto voi olla vaarallista ja voi purkaa laitteen takuun. Varmista säännöllisesti, että kaikki langattomat laitteet ajoneuvossasi ovat kiinni sekä toimivat asiallisesti. Älä säilytä tai kanna tulenarkoja nesteitä, kaasuja, tai räjähteitä laitteen, sen osien, ja lisäosien kanssa samassa tilassa. Ajoneuvoissa jotka ovat varustettu turvatyynyllä, muista että turvatyyny täyttyvät suurella voimalla. Älä sijoita esineitä, mukaanlukien asennetut tai siirrettävät langattoamat laitteistot, turvatuunyn yläpuoliselle alueelle, tai toiminta-alueelle. Jos ajoneuvossa oleva langaton laite on virheellisesti asennettu, ja turvatyyny laukeaa, vakavia vammoja saattaa seurata. Laitteen käyttö lentokoneessa on kielletty. Sammuta laitteesi ennen lentokoneeseen astumista. Langattomien puhelimien käyttö lentokoneessa voi olla vaarallista lentokoneen toiminnalle, häiritä langatonta puheliverkkoa, sekä olla laitonta.

POTENTIALISESTI RÄJÄHDYSVAARALLISET YMPÄRISTÖT

Sammuta laite ollessasi alueella, jossa on potentiaalisesti räjähdysvaarallinen ympäristö sekä noudata kaikkia liikennemerkkejä ja ohjeita. Potentiaalisesti räjähdysvaaralliset ympäristöt sisältävät alueet, missä sinua normaalisti neuvotaan sammuttamaan ajoneuvon moottorin. Tällaisilla alueilla kipinät voivat aiheuttaa räjähdysten tai tulipalon, josta voi seurata henkilövahinko tai jopa kuolema. Sammuta kannettava tietokone polttoainepumppujen läheisyydessä huoltoasemilla. Huomioi radiolaitteiden käytön rajoitukset polttoainearikoilla, varastossa, ja jakelualueilla; kemian tehtailla; tai missä räjäytystyöt ovat käynnissä. Alueet, joissa on mahdollisesti räjähtävä kaasuseos, on usein, mutta ei aina, merkitty selvästi. Ne sisältävät paikat laivoissa kannen alla, kemian kuljetukset tai varastopaikat, nestekaasua (kuten propaani tai butaani) käyttävät ajoneuvot, ja alueet missä ilma sisältää kemikaaleja tai hiukkasia kuten vilja, pöly tai metallipölyt. Älä kytke tietokonetta päälle, kun langattoman puhelimen käyttö on kiellettyä tai jos se voi aiheuttaa häiriön tai vaaran.

HÄTÄPUHELUT

- ***Varoitus: Et voi tehdä hätäpuheluita tämän laitteen välityksellä. Tehdäksesi hätäpuhelun, sinun tulisi käyttää matkapuhelintasi tai muuta puhelinta.***

HÄVITYSOHJEET

Älä heitä tätä sähkölaitetta roskakoriin hävittäessäsi sitä. Kierrätä laite ympäristön saastumisen vähentämiseksi sekä ympäristön suojelemiseksi. Saat lisätietoa sähköisten ja elektronisten laitteiden jätteitä (Waste from Electrical and Electronics Equipment, WEEE) koskevista säädöksistä web-sivulta www.acer-group.com/public/Sustainability/sustainability01.htm.



Elohopeahuomautus

Sisällä olevan lampun sisältäviin projektoreihin tai elektroniikkatuotteisiin, jotka sisältävät ei-LED-taustavalo-LCD/CRT-monitorin tai näytön: Tämän tuotteen sisällä olevat lamput (lamppu) sisältävät elohopeaa ja ne täytyy kierrättää tai hävittää paikallisten, osavaltion tai valtakunnan lakien mukaisesti.



Lisätietoja saat elektroniikkateollisuuden liitosta osoitteesta www.eiae.org.
Lampputuotteen kierrätystietoa on osoitteessa www.lamprecycle.org.

ENERGY STAR



Acerin ENERGY STAR -merkityt tuotteet säästävät rahaasi vähentämällä energiakustannuksia ja suojaavat kuitenkin ympäristöä suorituskyvystä tai ominaisuuksista tinkimättä. Acer on ylpeä saadessaan tarjota asiakkailleen ENERGY STAR -merkillä varustettuja tuotteita.

Mikä on ENERGY STAR?

ENERGY STAR -merkityt tuotteet käyttävät vähemmän energiaa ja vähentävät kasvihuonepäästöjä täyttämällä tiukat U.S. Environmental Protection Agency:n asettamat päästörajat. Acer on sitoutunut tarjoamaan asiakkailleen maailmanlaajuisesti tuotteita ja palveluja, jotka auttavat asiakasta säästämään rahaa sekä energiaa ja parantamaan ympäristön tilaa. Mitä enemmän energiaa voimme säästää korkeammalla energiatehokkuudella, sitä enemmän vähennämme kasvihuonekaasuja ja ilmastomuutoksen vaaraa. Lisätietoja saat osoitteesta www.energystar.gov tai www.energystar.gov/powermanagement.

- **Huomautus:** Tämä osa ei ehkä koske tietokonettasi.

Acer ENERGY STAR -merkityt tuotteet:

- tuottavat vähemmän lämpöä ja vähentävät jäähdytystarvetta lämpimissä paikoissa.
- menevät automaattisesti "näytön Lepotilaan" ja "tietokoneen Lepotilaan" 10 ja 30 minuutin kuluttua siitä, kun käyttäjä on viimeksi tehnyt jotakin.
- heräävät "Lepotilasta", kun käyttäjä painaa jotakin näppäintä tai siirtää hiirtä.
- säästävät yli 80% energiaa ollessaan "Lepotilassa".

ENERGY STAR ja ENERGY STAR -merkki ovat rekisteröityjä U.S. –tuotemerkkejä.

VIHJEITÄ JA TIETOA MUKAVAA KÄYTTÖÄ VARTEN

Tietokoneiden käyttäjät saattavat valittaa silmien rasittumista ja päänsärkyä pitkän käytön jälkeen. Käyttäjät altistuvat myös fyysisille vammoille työskenneltyään useita tunteja tietokoneen ääressä. Pitkät työajat, huono ryhti, huonot työtavat, stressi, puuttelliset työolosuhteet, oma terveydentila ja muut tekijät lisäävät suuresti fyysisen vamman riskiä.

Vääränlainen tietokoneen käyttö saattaa johtaa rannekanavaoireyhtymään, sidekudostulehdukseen, jännetupittulehdukseen tai muihin lihasrakenteiden häiriöihin. Seuraavat oireet saattavat ilmetä käsissä, ranteissa, käsivarsissa, hartioissa, niskassa tai selässä:

- Tunnottomuus tai polttava tai kutittava tunne.
- Särky, kipu tai arkuus.
- Kipu, turvotus tai sykähtely.
- Jäykkyys tai tiukkuus.
- Kylmyys tai heikkous.

Jos sinulle aiheutuu näitä oireita tai muuta toistuvaa tai pysyvää epämukavuutta ja/tai kipua tietokoneen käytöstä, ota välittömästi yhteys lääkäriin ja kerro asiasta yrityksesi terveydenhuollolle.

Seuraavassa osassa annetaan vihjeitä mukavampaa tietokoneen käyttöä varten.

Mukavuusalueen löytäminen

Löydä mukavuusalueesi säätämällä näytön katselukulmaa, käyttämällä jalkatelinettä tai nostamalla istumakorkeuttasi saadaksesi mukavimman mahdollisen asennon. Noudata seuraava neuvoja:

- Vältä olemasta liian kauan samassa asennossa.
- Vältä eteen- ja/tai taaksepäin nojaamista.
- Nouse ylös ja kävele säännöllisesti liikuttaaksesi jalkalihaksiasi.
- Pidä lyhyitä taukoja rentouttaaksesi niskasi ja hartiasi.
- Vältä lihasten tai hartioiden jännittämistä.

- Asenna ulkoinen näyttö, näppäimistö ja hiiri sopivasti mukavalle etäisyydelle.
- Jos katsot näyttöä enemmän kuin papereita, minimoi niskan rasitus asettamalla näyttö työpöydän keskelle.

Näön hoito

Pitkät katseluajat, vääränlaiset silmälasit tai piilolinssit, heijastumat, liiallinen huoneenvalaistus, huonosti tarkennetut näytöt, hyvin pienet kirjasimet ja matalakontrastiset näytöt saattavat rasittaa silmiäsi. Seuraava osa tarjoaa ehdotuksia silmien rasituksen vähentämiseksi.

Silmät

- Lepuuta silmiäsi usein.
- Anna silmillesi säännöllisiä taukoja katsomalla pois päin monitorista ja keskittämällä katse kaukaiseen pisteeseen.
- Rämpytä silmiä usein, jotta ne eivät kuivu.

Näyttö

- Pidä näyttö puhtaana.
- Pidä pääsi korkeammalla kuin näytön yläreuna, jotta silmät katsovat alaspäin, kun katsot näytön keskikohtaa.
- Paranna tekstin luettavuutta ja grafiikan selvyyttä säätämällä näytön kirkkaus ja/tai kontrasti mukavalle tasolle.
- Poista valonhohto ja heijastukset seuraavasti:
asetä näyttö sivuttain ikkunaan tai muuhun valonlähteeseen,
minimoi huoneen valo käyttämällä verhoja tai sälekaihtimia,
käytä lisävaloa,
vaihda näytön katselukulmaa,
käytä kirkasvalosuodatinta,
käytä näyttösilmikkoa, kuten pahvinpalaa asetettuna näytön yläetureunasta ulospäin.
- Vältä näytön säätämistä epäsuotuisaan katselukulmaan.

- Vältä katsomasta kirkkaiisiin valonlähteisiin liian pitkiä aikoja.

Hyvien työtapojen kehittäminen

Seuraavat työtavat tekevät tietokoneen käytöstä rennompaa ja tuottavampaa:

- Pidä lyhyitä taukoja säännöllisesti ja usein.
- Venyttelä säännöllisesti.
- Hengitä raitista ilmaa niin usein kuin mahdollista.
- Kuntoile säännöllisesti ja pidä yllä terveyttäsi.
- **Varoitus! Emme suosittele tietokoneen käyttöä sohvalla tai sängyllä. Jos tämä on välttämätöntä, työskentele vain lyhyitä jaksoja, pidä taukoja säännöllisesti ja venyttele.**
- **Huomautus: Katso lisätietoja kohdasta "Määräykset ja turvallisuusilmoitukset" sivulta 110.**

VAROITUS OPTISEN ASEMAN LAITTEESTA

- **Huomautus:** *Tämä osa ei ehkä koske tietokonettasi.*

VAROITUS: Tämä sovellus sisältää laserjärjestelmän, ja se on luokiteltu: "LUOKAN 1 LASER-TUOTE." Jos sinulla on ongelmia tämän laitteen kanssa, ota yhteys lähimpään VALTUUTETTUUN -huoltoasemaan. Estääksesi suoran altistuksen lasersäteelle älä yritä avata koteloa.

CLASS 1 LASER PRODUCT

CAUTION: INVISIBLE LASER RADIATION WHEN OPEN. AVOID EXPOSURE TO BEAM.

APPAREIL A LASER DE CLASSE 1 PRODUIT

LASERATTENTION: RADIATION DU FAISCEAU LASER INVISIBLE EN CAS D'OUVERTURE. EVITER TOUTE EXPOSITION AUX RAYONS.

LUOKAN 1 LASERLAITE LASER KLASSE 1

VORSICHT: UNSICHTBARE LASERSTRAHLUNG, WENN ABDECKUNG GEÖFFNET NICHT DEM STRAHLL AUSSETZEN

PRODUCTO LÁSER DE LA CLASE I

ADVERTENCIA: RADIACIÓN LÁSER INVISIBLE AL SER ABIERTO. EVITE EXPONERSE A LOS RAYOS.

ADVARSSEL: LASERSTRÅLING VEDÅBNING SE IKKE IND I STRÅLEN.

VARO! LAVATTAESSA OLET ALTITINA LASERSÄTEILYLLE.

VARNING: LASERSTRÅLNING NÄR DENNA DEL ÄR ÖPPNAD ÄLÅ TUIJOTA SÄTEESEENSTIRRA EJ IN I STRÅLEN

VARNING: LASERSTRÅLNING NÄR DENNA DEL ÄR ÖPPNADSTIRRA EJ IN I STRÅLEN

ADVARSSEL: LASERSTRÅLING NÄR DEKSEL ÅPNESSTIRR IKKE INN I STRÅLEN

- **Varoitus!** Turvallisuuden vuoksi, älä käytä yhteensopimattomia osia, kun lisäät tai vaihdat komponentteja. Neuvottele jälleenmyyjäsi kanssa ostomahdollisuuksista.

TÄRKEIMMÄT ASIAT ENSIN

Haluamme kiittää sinua kannettavan Acer-tietokoneen valitsemisesta liikkuvien tietokonetarpeittesi täyttämiseen.

Ohjeet

Auttaaksemme sinua Acer-tietokoneen käyttämisessä olemme suunnitelleet sarjan ohjekirjoja:

Ihan aluksi **juliste** auttaa sinua tietokoneen käyttöönotossa.

Tämä **Pikaohje** esittelee uuden tietokoneesi perusominaisuudet ja -toiminnot. Lisätietoja siitä, miten tietokoneesi auttaa sinua lisäämään tuottavuutta, on annettu **Käyttöohjekirja**. Tässä ohjeessa on yksityiskohtaiset ohjeet järjestelmätoiminnoista, tietojen palauttamisesta, tietokoneen laajentamisesta ja ongelmanratkaisusta. Lisäksi se sisältää yleisiä kannettavaa tietokonettasi koskevia määräyksiä ja turvallisuusilmoituksia. Se on käytettävissä Työpöydältä: kaksoisnapsauta Ohje-kuvaketta ja valitse avautuvasta valikosta **Käyttöohjekirja**.

Tietokoneen peruskäyttöohjeita

Tietokoneen käynnistäminen ja sammuttaminen

Tietokone sammutetaan yhdellä seuraavista tavoista:

- Käytä Windowsin sammutuskomentoa: Paina *Windows-näppäintä* + **<C>**, napsauta **Asetukset** > **Virta** ja napsauta **Sammuta**.

Jos haluat sulkea tietokoneen hetkeksi mutta et halua sammuttaa sitä kokonaan, voit siirtää sen Horrostilaan painamalla virtapainiketta.

Voit myös panna tietokoneen Lepotilaan painamalla Lepotilan pikanäppäintä <Fn> + <F4>.

Huomautus: Jos tietokone ei sammu normaalisti, paina virtapainiketta yli neljän sekunnin ajan ja näin tietokone sammuu. Jos sammutat tietokoneen ja haluat käynnistää sen uudelleen, odota sammuttamisen jälkeen vähintään kahden sekunnin ajan ennen virran uudelleenkytkemistä.

Tietokoneen hoito

Tietokoneesi toimii hyvin, jos pidät siitä huolta.

- Älä jätä tietokonetta suoraan auringonpaisteeseen. Älä aseta sitä lämmönlähteen, kuten lämpöpatterin läheisyyteen.
- Älä altista tietokonetta alle 0°C (32°F) tai yli 50°C (122°F) lämpötiloille.
- Älä altista tietokonetta magneettikentille.
- Älä altista tietokonetta sateelle tai kosteudelle.
- Älä kaada vettä tai muuta nestettä tietokoneen päälle.
- Älä altista tietokonetta tärinälle tai iskuille.
- Älä altista tietokonetta pölylle tai lialle.
- Älä koskaan aseta esineitä tietokoneen päälle.
- Älä läimäytä tietokoneen kantta kiinni voimakkaasti.
- Älä aseta tietokonetta epätasaiselle pinnalle.

Verkkolaitteen hoito

Tässä on muutamia verkkolaitteen hoitoon liittyviä ohjeita:

- Älä kytke verkkolaitetta mihinkään muuhun laitteeseen.
- Älä astu verkkojohdon päälle tai aseta sen päälle painavia esineitä. Asenna kaapelit niin, etteivät ne tartu jalkoihin tai altistu kulutukselle.
- Irrottaessasi verkkojohtoa älä vedä johdosta vaan pistotulpasta.
- Jos käytät jatkojohtoa, varmista, että johto kestää verkkolaitteen ja tietokoneen kuormituksen. Varmista myös, että yhteen pistorasiaan liitettyjen laitteiden kokonaiskuormitus ei ylitä sulakkeen kokoa.

Puhdistaminen ja huolto

Noudata seuraavia ohjeita puhdistaessasi tietokonetta:

1. Sammuta tietokone.
2. Irrota verkkosovitin.
3. Käytä pehmeää ja kosteaa pyyhettä. Älä käytä puhdistusaineita.

Jos seuraavia oireita ilmenee:

- Tietokone on pudonnut tai sen runko on vaurioitunut;
- Tietokone ei toimi normaalisti

Katso lisätietoja kohdasta **"Usein kysytyjä kysymyksiä" sivulta 97.**

TUTUSTUMINEN KANNETTAVAAN ACER-TIETOKONEESEEN

Kun olet asentanut tietokoneesi kuten asennus julisteessa on kuvattu, anna meidän esitellä uusi kannettava Acer -tietokoneesi.





Aspire M5-481

Ruutunäkymä



#	Kuvake	Kohde	Kuvaus
1		Web-kamera	Web-kamera videokuvaukseen. <i>Web-kameran vieressä oleva merkkivalo osoittaa web-kameran olevan toiminnassa.</i>
2		Näyttöruutu	Näyttää tietokoneen kuvan.
3		Mikrofoni	Sisäinen mikrofoni äänen tallentamista varten.

#	Kuvake	Kohde	Kuvaus
4		Virtapainike	Käynnistää ja sammuttaa koneen.
5		Virranilmaisain	Osoittaa tietokoneen virran tilan.
		Akkutilan ilmaisain	Ilmoittaa akun latauksen tilan. Lataus meneillään: Valo palaa kellanruskeana, kun akku latautuu. Täyteen ladattu: Valo palaa sinisenä.

Näppäimistö näkymä







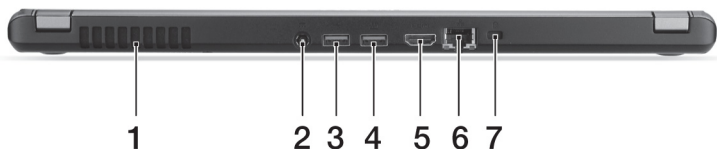

#	Kuvake Kohde	Kuvaus
1	Näppäimistö	Tiedon syöttämiseen tietokoneelle. <i>Katso lisätietoja kohdasta "Näppäimistön käyttö" sivulta 30.</i> Varoitus: Älä käytä näppäimistön suojaa tai muuta vastaavaa, koska näppäimistössä on tuuletusaukot tietokoneen jäähdtytystä varten.

#	Kuvake	Kohde	Kuvaus
2		Kosketusalusta	Kosketusherkkä osoitinlaite. <i>Kosketusalusta ja sen painikkeet ovat yhtenäinen tasainen pinta. Hiiren vasemman painikkeen painallus tehdään painamalla kosketusalustan pintaa napakasti. Hiiren oikean painikkeen painallus tehdään painamalla kosketusalustan oikeaa alanurkkaa napakasti.</i>

Taustanäkymä



#	Kuvake	Kohde	Kuvaus
1		Tuuletusaukot ja jäähdytystuuletin	Jäähdyttävät tietokonetta. <i>Älä peitä tai tuki aukkoja.</i>
2		DC-tuloliitin	Verkkosovitin liitetään tähän liittimeen.

#	Kuvake	Kohde	Kuvaus
3		USB-portti	Yhdistää USB –laitteisiin. <i>Musta portti on USB 2.0 - yhteensopiva ja sininen portti on USB 3.0 -yhteensopiva (katso lisätietoja alta).</i>
4		USB-portti, jossa lataustoiminto virran ollessa sammutettuna	
5		HDMI-portti	Tukee korkealaatuisia digitaalisia videoliitäntöjä.
6		Ethernet (RJ-45) -portti	Liittää Ethernet 10/100/1000 - pohjaiseen verkkoon.
7		Kensington-lukon paikka	Liittää Kensington-yhteensopivaan tietokoneen turvalukkaan. <i>Kierrä tietokoneen turvalukon kaapeli kiinteään esineen, kuten pöydän tai lukitun laatikon kahvan ympärille. Syötä lukko uraan ja kierrä avainta varmistaaksesi lukon. Saatavana on myös avaimettomia malleja.</i>

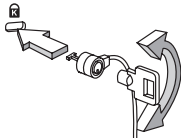

Tietoja USB 3.0:sta

- Yhteensopiva USB 3.0:n ja vanhempien USB-laitteiden kanssa.
- Käytä USB 3.0-laitteita parhaan suorituskyvyn takaamiseksi.
- Ne on määritelty USB 3.0 (SuperSpeed USB) -määritelmässä.

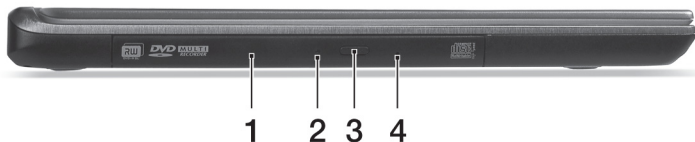

Vasen näkymä



#	Kuvake	Kohde	Kuvaus
1		Optinen asema	Sisäinen optinen levyasema, yhteensopiva CD- ja DVD-levyjen kanssa.
2		Optisen levyn tilan osoitin	Sytyy, kun optinen asema on aktiivinen.
3		Optisen aseman avauspainike	Poistaa optisen levyn asemasta.
4		Hätäavausaukko	Työntää optisen aseman kelkan auki, kun tietokone on sammutettu. <i>Työnnä suoristettu paperiliitin varovasti aukkoon avataksesi optisen aseman kelkan.</i>

Oikea näkymä



#	Kuvake	Kohde	Kuvaus
1		2-in-1-kortinlukija	Korttipaikkaan sopii yksi Secure Digital (SD tai SDHC) -kortti tai yksi MultiMediaCard-kortti (MMC). Huomautus: Kortti poistetaan korttipaikasta vetämällä se ulos.
2		Kuuloke-/ kaiutinliitin	Yhdistää audiolaitteisiin (esim. kaiuttimet, kuulokkeet) tai mikrofonilla varustettuihin kuulokkeisiin.

Pohjanäkymä

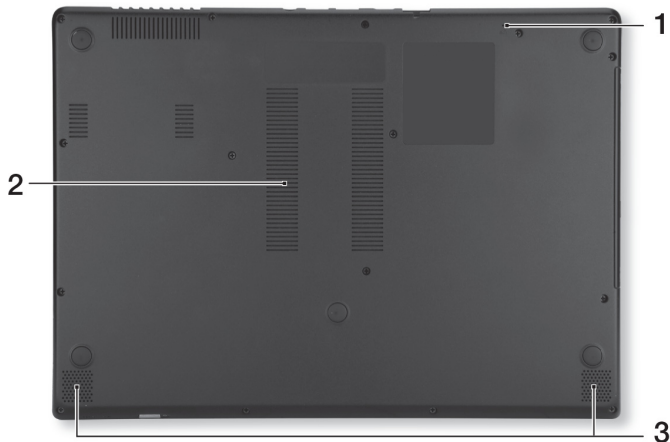

#	Kuvake	Kohde	Kuvaus
1		Akun resetoinnin aukko	Nollaa tietokone työntämällä paperiliitin aukkoon ja painamalla neljän sekunnin ajan (sama kuin akun irrottaminen ja asentaminen paikalleen).
2		Tuuletusaukot ja jäähdytystuuletin	Jäähdyttävät tietokonetta. <i>Älä peitä tai tuki aukkoja.</i>
3		Kaiuttimet	Tuottaa stereoäänen ulostulon.

NÄPPÄIMISTÖN KÄYTTÖ

Näppäimistössä on täysikokoiset näppäimet ja sulautettu numeerinen näppäinryhmä, erillinen osoitin, lukitus, Windows, toiminto- ja erikoisnäppäimet.

Lukitusnäppäimet ja sulautettu numeerinen näppäinryhmä

Huomautus: Tämä osa ei ehkä koske tietokonettasi.

Näppäimistössä on kolme lukitusnäppäintä, jotka voi ottaa käyttöön ja pois käytöstä.

Lukitusnäppäin Kuvaus

Caps Lock	Kun Caps Lock on päällä, kaikki kirjoitetut aakkosmerkit ovat isoja kirjaimia.
Num Lock <Fn> + <F11>	Kun Num Lock on päällä, sulautettu näppäinryhmä on numeerisessa tilassa. Näppäimet toimivat laskimena (mukana aritmeettiset operaattorit +, -, * ja /). Käytä tätä tilaa, kun on tarpeen kirjata paljon numeerista tietoa. Vielä parempi ratkaisu olisi liittää tietokoneeseen ulkoinen näppäimistö.
Scroll Lock <Fn> + <F12>	Kun Scroll Lock on päällä, näytön kuva liikkuu yhden rivin verran ylös tai alas, kun painat ylös- tai alasnuolinäppäimiä. Scroll Lock ei toimi joissakin sovelluksissa.







Sulautettu numeerinen näppäinryhmä toimii kuten työpöydän numeronäppäinryhmä. Numerot on merkitty pieninä näppäimien oikeaan yläkulmaan. Osoittimen ohjaussymboleja ei ole yksinkertaisuuden vuoksi merkitty näppäimiin.









Haluttu toiminta	Num Lock päällä	Num Lock pois päältä
Sulautetun näppäinryhmän numeronäppäimet	Syötä numerot normaaliin tapaan.	
Sulautetun näppäinryhmän osoittimen ohjausnäppäimet	Pidä <Shift> alhaalla osoittimen ohjausnäppäinten käytön ajan.	Pidä <Fn> alhaalla osoittimen ohjausnäppäinten käytön ajan.
Näppäimistön päänäppäimet	Pidä <Fn> alhaalla sulautetun näppäinryhmän kirjaimien syöttämisen ajan.	Kirjoita kirjaimet normaaliin tapaan.

Pikavalintanäppäimet

Tietokoneessa on pikavalintanäppäimet tai näppäinyhdistelmät sen useimpia säätöjä, kuten näyttöruudun kirkkautta, äänenvoimakkuutta varten.



Aktivoidaksesi pikavalintanäppäimet paina ja pidä painettuna <Fn> -näppäintä ja paina sitten pikavalintanäppäinyhdistelmän toista näppäintä.

Pikanäppäin	Kuvake	Toiminto	Kuvaus
<Fn> + <F3>		Lentokonetila	Sammuttaa tai ottaa käyttöön tietokoneen tietoliikennelaitteet. <i>(Tietoliikennelaitteet voivat vaihdella mallista riippuen.)</i>
<Fn> + <F4>		Lepotila	Siirtää tietokoneen lepotilaan.
<Fn> + <F5>		Näytön vaihto	Kytkee näytön ulostulon näyttöruudun, ulkoisen monitorin (jos kytketty) ja molempien välillä.
<Fn> + <F6>		Näyttö pois	Sammuttaa näytön taustavalon virran säästämiseksi. Paina mitä tahansa näppäintä palataksesi normaalitilaan.
<Fn> + <F7>		Kosketusalustan vaihtokytkin	Käynnistää ja sammuttaa sisäänrakennetun kosketusalustan.
<Fn> + <F8>		Kaiuttimien vaihtokytkin	Kytkee kaiuttimet käyttöön ja pois käytöstä.

Pikanäppäin	Kuvake	Toiminto	Kuvaus
<Fn> + <F9>		Näppäimistön taustavalo	Kääntää näppäimistön taustavalon päälle ja pois.
<Fn> + <F11>		NumLk	Kääntää sulautetun numeerisen näppäimistön päälle tai pois.
<Fn> + <▷>		Kirkkauden lisäys	Lisää näytön kirkkautta.
<Fn> + <◁>		Kirkkauden vähennys	Vähentää näytön kirkkautta.
<Fn> + <△>		Äänenvoimakkuus ylös	Lisää äänenvoimakkuutta.
<Fn> + <▽>		Äänenvoimakkuus alas	Vähentää äänenvoimakkuutta.
<Fn> + <Home>		Toista/Tauko	Toista tai pysäytä valittu mediatiedosto.
<Fn> + <Pg Up>		Pysäytä	Pysäytä valitun mediatiedoston toistaminen.
<Fn> + <Pg Dn>		Edellinen	Palaa edelliseen mediatiedostoon.
<Fn> + <End>		Seuraava	Hyppää seuraavaan mediatiedostoon.

Windows-näppäimet

Näppäimistössä on kaksi näppäintä, joilla suoritetaan Windowsille ominaisia toimintoja.

Näppäin	Kuvaus
 Windows-näppäin	Käynnistä-ruutu avautuu kun painat pelkästään sitä. Sitä voidaan käyttää myös muiden näppäinten kanssa erikoistoimintojen suorittamiseen, katso lisätietoja Windowsin Ohjeesta.
 Sovellusnäppäin	Tällä näppäimellä on sama vaikutus kuin hiiren oikealla näppäimellä; se avaa sovelluskohtaisen valikon.

KOSKETUSALUSTA

Perusasiat kosketusalustasta

Kosketusalusta ohjaa ruudulla näkyvää nuolta (eli 'osoitinta'). Kun liu'utat sormeasi kosketusalustalla, osoitin seuraa sormesi liikettä.

***Ohje:** Kosketusalusta on herkkä sormen liikkeille. Mitä kevyempi kosketus, sen parempi on osoittimen vaste.*

Pidä kosketusalusta ja sormesi kuivina ja puhtaina.

Peruseleet ohjaavat osoitinta:

- **Yhden sormen liu'utus:** Siirrä osoitinta liu'uttamalla sormeasi kosketusalustalla.
- **Yhden sormen painallus** tai **napautus:** Voit käynnistää tai valita haluamasi kohteen "napsauttamalla" sitä, eli painamalla kosketusalustaa tai napauttamalla sitä kevyesti sormella. "Kaksoisnapsautus" tehdään napauttamalla kosketusalustaa kahdesti peräkkäin.
- **Yhden sormen painallus** tai **napautus** oikeassa alakulmassa: "Oikeanpuoleisen painikkeen napsautus" tehdään painamalla kosketusalustan oikeaa alakulmaa. Käynnistä-ruudulla se vaihtaa sovelluskomentojen välillä ja useimmissa sovelluksissa se avaa valittuun kohteeseen liittyvän sisältövalikon.



- **Vedä:** Valitse tietyn alueen kaikki kohteet painamalla ja pitämällä kosketusalustan vasenta alakulmaa tai napauttamalla kahdesti mitä tahansa kohtaa kosketusalustalla ja vetämällä sitten toista sormeasi kosketusalustan pintaa pitkin.

Kosketusalustan eleet

Windows 8 ja monet sovellukset tukevat moniliiketoimintoa, eli ne tunnistavat useammalla kuin yhdellä sormella tehdyt liikkeet.

***Ohje:** Riippuu sovelluksesta, toimivatko moniliiketoiminnot kyseisessä sovelluksessa.*

Tämä antaa sinun ohjata sovelluksia muutamilla yksinkertaisilla liikkeillä kuten:

- **Pyyhkäise sisäänpäin reunasta:** Avaa Windowsin työkalut pyyhkäisemällä kosketusalustan keskustaa kohden oikealta, ylhäältä tai vasemmalta. 
- **Pyyhkäise sisäänpäin oikeasta reunasta:** Vaihda oikopolkujen välillä.
- **Pyyhkäise sisäänpäin yläreunasta:** Vaihda sovelluskomentojen välillä.
- **Pyyhkäise sisäänpäin vasemmasta reunasta:** Siirry edelliseen sovellukseen.

- **Kahden sormen liu'utus:** Vieritä web-sivujen, asiakirjojen ja musiikin toistoluettelojen läpi asettamalla kaksi sormea kosketusalustalle ja siirtämällä niitä haluamaasi suuntaan.
- **Kahden sormen puristus:** Lähennä ja loitonna valokuvia, kartoja ja asiakirjoja yksinkertaisella peukalon ja etusormen liikkeellä.



PALAUTTAMINEN

Jos sinulla on ongelmia tietokoneesi kanssa ja usein kysytyjen kysymysten vastaukset (katso sivulta 97) eivät auta, voit 'palauttaa' tietokoneesi eli palauttaa sen aikaisempaan tilaan.

Tässä osassa esitellään tietokoneesi palautustyökalut. Acer tarjoaa työkalun nimeltä *Acer Recovery Management*, jolla voit luoda *palautusvarmuuskopion* tai *laiteohjaimien ja sovellusten varmuuskopion* sekä käynnistää palautustoiminnot käyttäen joko Windowsin työkaluja tai palautusvarmuuskopiota.

Ohje: *Acer Recovery Management on käytettävissä vain valmiiksi asennetussa Windows-käyttöjärjestelmässä.*

Tärkeää: Suosittelemme, että luot *Palautusvarmuuskopion* sekä *Laiteohjaimien ja sovellusten varmuuskopion* mahdollisimman pian.

Tietyissä tilanteissa täydellinen palauttaminen tarvitsee USB-palautusvarmuuskopion.

Palautusvarmuuskopion luominen

Jotta voit palauttaa tietokoneen USB-tallennuslevyltä, sinun on luotava palautusvarmuuskopio etukäteen. Palautusvarmuuskopio on täydellinen kopio tietokoneesi kiintolevystä, mukaanlukien Windows sekä kaikki tehdasasennetut ohjelmistot ja laiteohjaimet. Tämä palautustapa palauttaa

tietokoneen siihen tilaan, jossa se oli ostohetkellä, ja antaa mahdollisuuden säilyttää kaikki asetukset ja henkilökohtaiset tiedostot.

Ohje: USB-tallennuslaitteen kapasiteetin on oltava vähintään 16 GB.

1. Kirjoita Käynnistä-ruutuun 'Palauttaminen' ja napsauta avautuvasta sovellusluettelosta **Acer Recovery Management**.



2. Napsauta **Luo varmuuskopio tehdasasetuksista**. *Palautettava asema*-ikkuna avautuu.

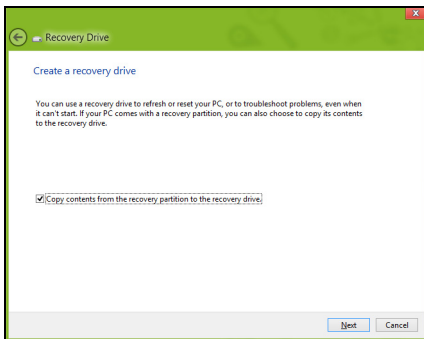

Varmista, että kohta **Kopioi varmuuskopioitavan osion sisältö varmuuskopioasemalle** on valittuna. Tällä tavalla saat täydellisimmän ja turvallisimman varmuuskopion.

3. Liitä USB-asema tietokoneeseen ja napsauta **Seuraava**.

- Varmista, että USB-asemalla on riittävästi vapaata tilaa ennen jatkamista. Palautusvarmuuskopio tarvitsee vähintään 16 GB tallennustilaa

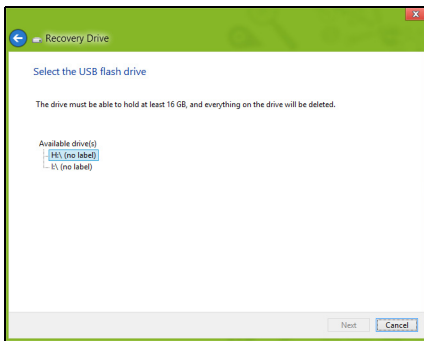

4. Näet varmuuskopioinnin etenemisen ruudulla.

5. Jatka prosessia kunnes se on tehty loppuun.

6. Kun olet luonut palautusvarmuuskopion, voit halutessasi poistaa palautustiedot tietokoneelta. Jos poistat tiedot, voit palauttaa tietokoneen vain USB-palautusvarmuuskopiosta ja jos kadotat tai tyhjennät USB-aseman, et pysty palauttamaan tietokonettasi.

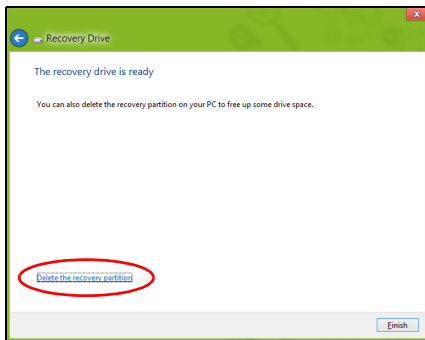

7. Irrota USB-asema ja merkitse se selvästi.

Tärkeää: Anna varmuuskopiolle kuvaava nimi, kuten 'Windows-palautusvarmuuskopio'. Pidä varmuuskopiota varmassa ja helposti muistettavassa paikassa.

Laiteohjainten ja sovellusten varmuuskopion luominen

Voit luoda Laiteohjainten ja sovellusten varmuuskopion, joka sisältää tietokoneesi tarvitsemat tehtaalla asennetut ohjelmistot ja laiteohjaimet käyttämällä joko USB-tallennusasemaa tai, jos tietokoneessasi on tallentava DVD-asema, yhtä tai useampaa tallennettavaa DVD-levyä.

1. Kirjoita *Käynnistä*-ruutuun 'Palauttaminen' ja napsauta avautuvasta sovellusluettelosta **Acer Recovery Management**.

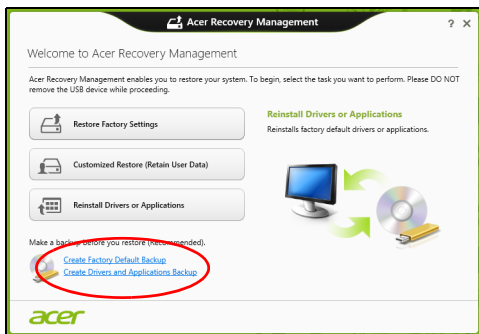

2. Napsauta **Luo laiteohjaimien ja sovellusten varmuuskopio**.

Liitä USB-asema paikalleen tai aseta tyhjä DVD-levy optiseen asemaan ja napsauta sitten **Seuraava**.

- Jos käytät USB-asemaa, varmista ennen jatkamista että sen tallennuskapasiteetti on riittävä.



- Jos käytät DVD-levyjä, ohjelmisto kertoo myös miten monta tyhjää tallennettavaa levyä tarvitset palautuslevyjien luontiin. Varmista ennen jatkamista, että käytössäsi on tarvittava määrä samanlaisia tyhjiä levyjä.



3. Aloita tiedostojen kopiointi napsauttamalla **Käynnistä**.
Varmuuskopioinnin edistyminen näkyy näytöllä.

4. Jatka, kunnes prosessi on valmis:

- Jos käytät optisia levyjä, asema työntää jokaisen valmiin levyn ulos asemasta polton jälkeen. Poista levy levyasemasta ja merkitse se tarkoitukseen soveltuvalla kynällä.

Jos palautuslevyjen luontiin tarvitaan useita levyjä, aseta uusi levy asemaan pyydettyessä ja napsauta lopuksi **OK**. Jatka kunnes prosessi on valmis.

- Jos käytät USB-asemaa, irrota se tietokoneesta ja merkitse se selkeästi.

Tärkeää: Anna jokaiselle varmuuskopiolle kuvaava nimi, kuten 'Laiteohjaimien ja sovellusten varmuuskopio'. Pidä varmuuskopiota varmassa ja helposti muistettavassa paikassa.

Järjestelmän palauttaminen

Järjestelmän palauttaminen:

1. Tee pienet korjaukset.

Jos vain yksi tai kaksi ohjelmaa tai laitteiston osaa on lakannut toimimasta oikein, ongelma voi ratketa asentamalla ohjelma tai laiteajurit uudestaan.

Valmiiksi asennettujen sovellusten ja laiteohjaimien palauttamisesta saat lisätietoja kohdasta **"Laiteohjaimien ja sovellusten asentaminen uudelleen" sivulta 46**.

Ei-ennakkoon asennettujen ohjelmien ja ajureiden

uudelleenasennusohjeita varten katso tuotteen dokumentaatiot tai tekniset ohjeet internetin tukisivustolta.

2. Palautus aikaisempaan järjestelmätilaan.

Jos ohjelmien tai ajureiden uudelleenasennus ei auta, voi ongelma ratketa palauttamalla järjestelmä aikaisempaan tilaan, jolloin kaikki toimi oikein.

Katso lisätietoja kohdasta **"Aikaisempaan järjestelmävedokseen palaaminen" sivulta 49.**

3. Nollaa käyttöjärjestelmäsi.

Jos mikään muu ei ole ratkaissut ongelmaasi ja haluat nollata järjestelmän mutta säilyttää omat tietosi, katso ohjeet kohdasta **"Tietokoneen palauttaminen tehdasasetuksiin" sivulta 50.**

4. Järjestelmän nollaaminen tehdasasetuksiin.

Jos mikään muu ei auta ja haluat palauttaa tietokoneesi tehdasasetuksiin, katso lisätietoja kohdasta **"Tietokoneen palauttaminen tehdasasetuksiin" sivulta 50.**

Laiteohjaimien ja sovellusten asentaminen uudelleen

Vianhakuvaiheessa saatat joutua asentamaan tehtaalla ennakkoon asennetut sovellukset ja laiteohjaimet uudelleen. Voit asentaa ne uudelleen käyttäen joko kiintolevyä tai tekemääsi varmistuskopiota.

- Muut sovellukset - Jos palautat sovellusta, joka ei tullut asennettuna ennakkoon, sinun täytyy seurata kyseisen sovelluksen asennusohjeita.
- Uudet laiteohjaimet - Jos palautat laiteohjaimia, jotka eivät tulleet ennakkoon asennettuina, seuraa laitteen mukana toimitettuja ohjeita.

Jos palautat järjestelmän Windowsista ja käytät tietokoneellesi tallennettua palautustietoa:

- Kirjoita Käynnistä-ruutuun 'Palauttaminen' ja napsauta avautuvasta sovellusluettelosta **Acer Recovery Management**.



- Napsauta **Asenna laiteohjaimet tai sovellukset uudelleen**.

- Avaa kohta **Sisältö Acer Resource Centerista**.



- Napsauta asennettavan kohdan **asennuskuvaketta** ja noudata sen jälkeen ruudulle tulevia ohjeita suorittaaksesi asennuksen loppuun. Toista tämä vaihe jokaisen asennettavan ohjaimen tai sovelluksen kohdalla.

Jos asennat uudelleen DVD-levyllä tai USB-asemalla sijaitsevasta laiteohjaimien ja sovellusten varmuuskopiosta:

1. Aseta **Laiteohjaimien ja sovellusten varmuuskopio** levyasemaan tai liitä se vapaaseen USB-liittimeen.
 - Jos asetit DVD-levyn asemaan, odota kunnes **Acer Resource Center** käynnistyy.
 - Jos **Acer Resource Center** ei käynnisty automaattisesti, paina *Windows-näppäintä* + <E> ja kaksoinapsauta optisen levyn kuvaketta.

- Jos käytät USB-asemaa, paina *Windows-näppäintä* + <E> ja kaksoisnapsauta varmuuskopion sisältävää asemaa. Kaksoisnapsauta **ResourceCenter**.

2. Avaa kohta **Sisältö Acer Resource Centerista**.



3. Napsauta asennettavan kohdan **asennuskuvaketta** ja noudata sen jälkeen ruudulle tulevia ohjeita suorittaaksesi asennuksen loppuun. Toista tämä vaihe jokaisen asennettavan ohjaimen tai sovelluksen kohdalla. 📌

Aikaisempaan järjestelmävedokseen palaaminen

Microsoft System Restore ottaa säännöllisin väliajoin 'kuvia' järjestelmän asetuksista ja säilyttää niitä palautuspisteinä. Useimmissa vaikeasti ratkaistavissa ohjelmaongelmatapauksissa voit palata yhteen näistä palautuspisteistä saadaksesi järjestelmään toimimaan taas.

Windows luo automaattisesti uuden palautuspisteen joka päivä ja myös joka kerta, kun asennat ohjelmia tai laiteohjaimia.

Huomautus: Lisätietoja Microsoft System Restoresta saat *Käynnistä*-ruudusta kirjoittamalla 'Ohje' ja napsauttamalla sovellusluettelosta **Ohje ja tuki**. Kirjoita hakukenttään 'Windowsin järjestelmän palauttaminen' ja paina **Enter**.

Palautuspisteeseen palaaminen

1. Kirjoita *Käynnistä*-ruutuun 'Ohjauspaneeli' ja napsauta avautuvasta sovellusluettelosta **Ohjauspaneeli**.
2. Napsauta **Järjestelmä ja turvallisuus > Toimintokeskus** ja napsauta sitten ikkunan alareunasta **Palauttaminen**.
3. Napsauta **Avaa järjestelmän palautus** ja sen jälkeen **Seuraava**.
4. Napsauta haluamaasi palautuskohtaa (aikaa, jolloin järjestelmä toimi oikein), napsauta **Seuraava** ja sen jälkeen **Lopeta**.
5. Vahvistusikkuna avautuu, napsauta **Kyllä**. Järjestelmä palautuu käyttämäsi palautuspisteeseen. Prosessi voi kestää useita minuutteja ja saattaa käynnistää tietokoneen uudelleen.

Tietokoneen palauttaminen tehdasasetuksiin

Jos tietokoneessasi on ongelmia joita ei pysty ratkaisemaan muilla tavoin, saatat joutua asentamaan kaiken uudelleen, eli palauttamaan järjestelmän tehdasasetuksiin. Voit palauttaa käyttäen joko kiintolevyä tai tekemäsi varmuuskopiota.

- Jos Windows toimii edelleen etkä ole poistanut varmuuskopio-osiota, katso lisätietoja kohdasta "**Palauttaminen Windowsista**" sivulta 51.
- Jos Windows ei toimi, alkuperäinen kiintolevy on tyhjennetty tai tietokoneeseen on asennettu uusi kiintolevy, katso lisätietoja kohdasta "**Palauttaminen palautusvarmuuskopiosta**" sivulta 55.

Palauttaminen Windowsista

Käynnistä Acer Recovery Management:

- Kirjoita *Käynnistä*-ruutuun 'Palauttaminen' ja napsauta avautuvasta sovellusluettelosta **Acer Recovery Management**.

Vaihtoehtoja on kaksi, **Palauta tehdasasetukset** (Nollaa PC-tietokoneeni) tai **Mukautettu palautus** (Päivitä PC-tietokoneeni).

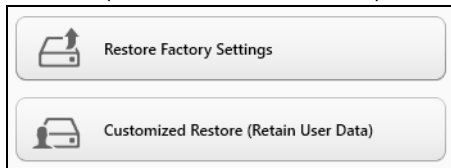

Palauta tehdasasetukset poistaa kaikki tiedot kiintolevyltä ja asentaa Windowsin sekä tietokoneeseen tehtaalla asennetut sovellukset ja laiteohjaimet uudelleen. Jos pääset käsiksi kiintolevysi tärkeisiin tiedostoihin, tee niistä varmuuskopio nyt. Katso lisätietoja kohdasta "**Tehdasasetusten palauttaminen Acer Recovery Managementilla**" sivulta 52.

Mukautettu palautus yrittää säilyttää tiedostosi (käyttäjän tiedot), mutta asentaa ohjelmistot ja laiteohjaimet uudelleen. Tietokoneen hankinnan

jälkeen asennetut ohjelmistot poistetaan (paitsi Windows Storesta hankittuja ei poisteta). Katso lisätietoja "**Mukautettu palauttaminen Acer Recovery Managementilla**" sivulta 54.

Tehdasasetusten palauttaminen Acer Recovery Managementilla

1. Napsauta **Palauta tehdasasetukset**.

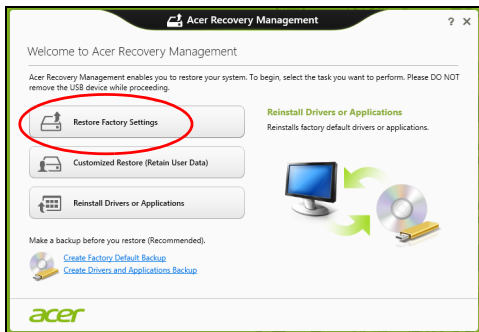

Varoitus: 'Palauta tehdasasetukset' tyhjentää kaikki tiedostot kiintolevylltäsi.

2. Nollaa PC-tietokoneesi -ikkuna avautuu.

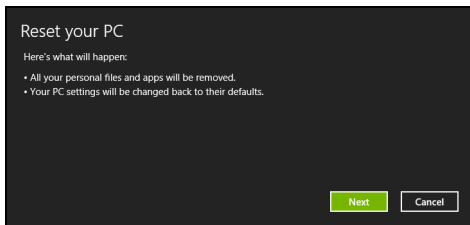

Kuvat ovat viitteellisiä.

3. Napsauta **Seurarava** ja valitse sen jälkeen, miten tiedostot poistetaan:
 - a. **Poista vain omat tiedostoni** poistaa nopeasti kaikki tiedostot ennen tietokoneen palauttamista. Toiminto kestää noin 30 minuuttia.
 - b. **Tyhjennä asema täysin** tyhjentää aseman täysin tiedostojen poistamisen jälkeen, jolloin tiedostoja ei voi tulevaisuudessa katsella. Aseman tyhjentäminen kestää paljon pidempään, jopa viisi tuntia. Se on kuitenkin turvallisempi tapa, koska vanhat tiedostot poistetaan täysin.
4. Napsauta **Nollaa**.
5. Palautusprosessi aloittaa käynnistämällä tietokoneen uudestaan ja jatkaa sitten kopioimalla tiedostot kiintolevylle.
6. Kun palauttaminen on tehty, voit aloittaa tietokoneen käytön toistamalla ensimmäisen käyttöönoton yhteydessä tehdyt toimenpiteet.

Mukautettu palauttaminen Acer Recovery Managementilla

1. Napsauta Mukautettu palautus (Säilytä käyttäjän tiedot).



2. Päivitä PC-tietokoneesi -ikkuna avautuu.

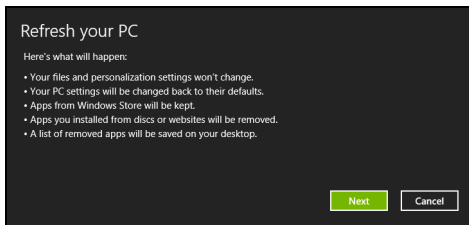

3. Napsauta **Seuraava** ja sitten **Päivitä**.

4. Palautusprosessi aloittaa käynnistämällä tietokoneen uudestaan ja jatkaa sitten kopioimalla tiedostot kiintolevyille. Prosessi kestää noin 30 minuuttia.

Palauttaminen palautusvarmuuskopiosta

Palauttaminen USB-asemassa olevasta palautusvarmuuskopiosta:

1. Etsi palautusvarmuuskopiosi.
2. Liitä USB-asema tietokoneeseesi ja käynnistä tietokone.
3. Jos käynnistysvalikkoa ei ole jo otettu käyttöön, sinun pitää ottaa käyttöön *F12 Käynnistysvalikko*:
 - a. Paina **<F2>**, kun käynnistät tietokoneen.
 - b. Valitse **Main** vasen- ja oikea nuolinäppäimillä.
 - c. Paina alas-näppäintä kunnes **F12 Boot Menu** on valittuna ja paina **<F5>** -painiketta muuttaaksesi asetukseksi **Enabled**.
 - d. Valitse **Exit** -valikko vasen- ja oikea-nuolinäppäimillä.
 - e. Riippuen tietokoneesi BIOS:in tyypistä valitse joko **Save Changes and Exit** tai **Exit Saving Changes** ja paina **Enter**-näppäintä. Vahvista valitsemalla **OK** tai **Yes**.
 - f. Tietokoneesi käynnistetään uudestaan.
4. Käynnistuksen aikana paina **<F12>** avataksesi käynnistysvalikon. Käynnistysvalikosta voit valita miltä laitteelta käynnistetään, valitse USB-asema.
 - a. Valitse nuolinäppäimillä **USB Device** ja paina sitten **Enter**.
 - b. Windows käynnistää tietokoneen varmuuskopiolta tavallisen käynnistyskseen sijaan.
5. Valitse näppäimistön tyyppi.

6. Valitse **Ongelmanratkaisu** ja valitse sitten käytettävä palautustyyppi:
- a. Käynnistä Microsoft System Restore napsauttamalla **Lisäasetukset** ja **System Restore**:
Microsoft System Restore ottaa säännöllisin väliajoin 'kuvia' järjestelmän asetuksista ja tallentaa ne palautuspisteiksi. Useimmissa vaikeasti ratkaistavissa ohjelmaongelmatapauksissa voit palata yhteen näistä palautuspisteistä saadaksesi järjestelmään toimimaan taas.
 - b. Aloita nollausprosessi napsauttamalla **Nollaa PC-tietokoneesi**:
Nollaa PC-tietokoneesi poistaa kaiken kiintolevytä ja asentaa uudelleen Windowsin ja kaikki ohjelmat ja laiteohjaimet, jotka olivat järjestelmään asennettu ennakkoon. Jos pääset käsiksi kiintolevyysi tärkeisiin tiedostoihin, tee niistä varmuuskopio nyt. Katso lisätietoja kohdasta **"PC-tietokoneen nollaaminen palautusvarmuuskopiosta" sivulta 57**.
 - c. Aloita päivitysprosessi napsauttamalla **Päivitä PC-tietokoneesi**:
Päivitä PC-tietokoneesi yrittää säilyttää tiedostosi (käyttäjän tiedot), mutta asentaa ohjelmistot ja laiteohjaimet uudelleen. Tietokoneen hankinnan jälkeen asennetut ohjelmistot poistetaan (paitsi Windows Storesta hankittuja ei poisteta). Katso lisätietoja kohdasta **"PC-tietokoneen päivittäminen palautusvarmuuskopiosta" sivulta 58**.

PC-tietokoneen nollaaminen palautusvarmuuskopiosta

Varoitus: Nollaa PC-tietokoneesi tyhjentää kaikki tiedostot kiintolevyltäsi.

1. Nollaa PC-tietokoneesi -ikkuna avautuu.

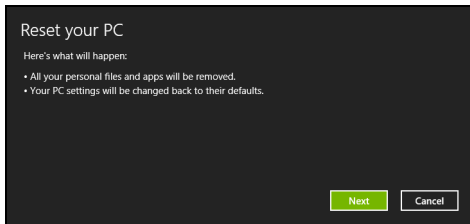

Kuvat ovat viitteellisiä.

2. Napsauta **Seuraava**.

3. Valitse palautettava käyttöjärjestelmä (tavallisesti vaihtoehtoja on vain yksi).

4. Valitse, haluatko säilyttää kiintolevylle tehdyt muutokset:

- Jos olet poistanut palautusosion tai muuten muuttanut kiintolevyn osioita ja haluat säilyttää muutokset, valitse **Ei**.
- Jos haluat palauttaa tietokoneesi täydellisesti tehdasasetuksiin, valitse **Kyllä**.

5. Valitse, miten poista tiedostosi:

- Poista vain omat tiedostoni** poistaa nopeasti kaikki tiedostot ennen tietokoneen palauttamista. Toiminto kestää noin 30 minuuttia.

b. **Tyhjennä asema täysin** tyhjentää aseman täysin tiedostojen poistamisen jälkeen, jolloin tiedostoja ei voi tulevaisuudessa katsella. Aseman tyhjentäminen kestää paljon pidempään, jopa viisi tuntia. Se on kuitenkin turvallisempi tapa, koska vanhat tiedostot poistetaan täysin.

6. Napsauta **Nollaa**.

7. Kun palauttaminen on tehty, voit aloittaa tietokoneen käytön toistamalla ensimmäisen käyttöönoton yhteydessä tehdyt toimenpiteet.

PC-tietokoneen päivittäminen palautusvarmuuskopiosta

1. **Päivitä PC-tietokoneesi** -ikkuna avautuu.

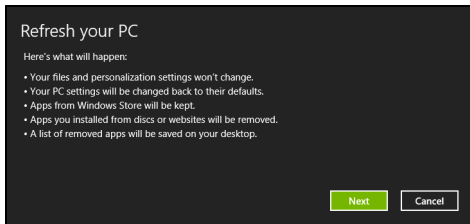

2. Napsauta **Seuraava**.

3. Valitse palautettava käyttöjärjestelmä (tavallisesti vaihtoehtoja on vain yksi).

4. Napsauta **Päivitä**.

5. Palautusprosessi aloittaa käynnistämällä tietokoneen uudestaan ja jatkaa sitten kopioimalla tiedostot kiintolevylle. Prosessi kestää noin 30 minuuttia.

ACER CLEAR.FI

Huomautus: Koskee vain tiettyjä malleja.

Acer clear.fi:llä voit nauttia videoista, valokuvista ja musiikista. Jaa mediaa toisiin laitteisiin tai toisista laitteista, joihin Acer clear.fi on asennettu.

Huomautus: Kaikkien laitteiden on oltava yhteydessä samaan verkkoon.

Videoita katsellaan tai musiikkia kuunnellaan avaamalla **clear.fi Media**, valokuvia taas selataan avaamalla **clear.fi Photo**.

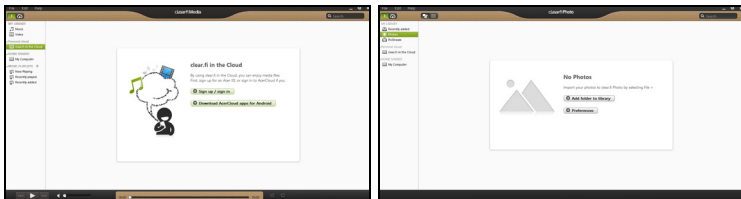

Tärkeää: Kun avaat clear.fi-sovelluksen ensimmäisen kerran, Windowsin palomuri kysyy annetaanko clear.fi:lle lupa käyttää verkkoa. Valitse kaikista ikkunoista kohta **Salli**.

Mediatiedostojen ja valokuvien selaaminen

Oma tietokoneesi ('Oma kirjastoni') sekä muut verkossa olevat laitteet ('Jaetut') näkyvät vasemmanpuoleisessa paneelissa.

Tietokoneella olevia tiedostoja selataan valitsemalla jokin kohta otsikon 'Oma kirjastoni' alta ja selaamalla tiedostoja ja kansioita oikeanpuoleisesta paneelista.

Jaetut tiedostot

Verkkoon liitetyt laitteet näkyvät kohdassa **Jaetut**. Valitse ensin laite ja sitten selattava luokka.

Lyhyen viiveen jälkeen jaetut tiedostot ja kansiot näkyvät oikealla. Etsi toistettava tiedosto ja aloita toisto kaksoisnapsauttamalla sitä.

Voit ohjata toistoa ruudun alareunan palkissa olevilla media-ohjaimilla. Esimerkiksi musiikin ollessa valittuna voit aloittaa, pysäyttää tai keskeyttää toiston sekä säätää äänenvoimakkuutta.



Huomautus: Sinun on otettava jakaminen käyttöön siinä laitteessa, jolle tiedostot on tallennettu. Avaa clear.fi tiedostojen tallennuslaitteessa, valitse **Muokkaa** ja varmista, että kohta **Jaa kirjastoni paikallisverkossa** on valittuna.



Mitkä laitteet ovat yhteensopivia?

clear.fi:lle tai DLNA-ohjelmistolle hyväksytyjä Acer-laitteita voidaan käyttää clear.fi-ohjelmistossa. Tällaisia ovat esimerkiksi DLNA-yhteensopivat PC-tietokoneet, älypuhelimet ja NAS-laitteet (Network Attached Storage, verkkotallennuslaitteet).

Toistaminen toiseen laitteeseen

Jos haluat näyttää mediasisältöä toisella laitteella, sinun täytyy suorittaa seuraavat toimenpiteet:

1. Napauta oikeasta alakulmasta **Toista**. 
2. Valitse etälaite, jolla tiedosto toistetaan.

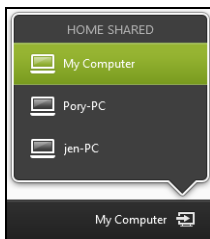

*Luettelossa näkyvät vain toistamiseen soveltuvat laitteet, kaikki PC-tietokoneet ja tallennuslaitteet eivät näy luettelossa. Windows PC lisätään luetteloon avaamalla Windows Media Player, valitsemalla **Stream ja Salli Playerin kauko-ohjaus...***

3. Valitse toistettava tiedosto pääikkunasta, jonka jälkeen voit ohjata toistoa ruudun alareunan palkissa olevilla mediaohjaimilla.

Katso lisätietoja osoitteesta <http://www.acer.com/clearfi/download/>.

VIRRANHALLINTA

Tietokoneessa on sisäinen virranhallintajärjestelmä, joka valvoo koneen virrankäyttöä. Järjestelmän toiminta merkitsee minkä tahansa seuraavien laitteiden toimintaa: näppäimistö, hiiri, kiintolevy, tietokoneeseen liitetyt lisälaitteet ja näyttömuisti. Jos näitä laitteita ei käytetä tiettyyn aikaan, tietokone sammuttaa jotkin tai kaikki näistä laitteista automaattisesti virrankäytön vähentämiseksi.

Acer Green Instant On

***Huomautus:** Vain tietyissä malleissa.*

Acer Green Instant On herättää tietokoneesi lepotilasta nopeammin kuin pystyt avaamaan tietokoneen näytön. Tietokoneesi menee lepotilaan, kun laitat näytön kiinni tai et käytä tietokonettasi vähään aikaan. Virrankäytön LED-merkkivalo vilkkuu oranssina tietokoneen ollessa lepotilassa.

Pääset pois lepotilasta avaamalla näytön tai painamalla mitä tahansa näppäintä.

Kun tietokone on ollut tietyn ajan lepotilassa, se menee automaattisesti syvään uneen säästääkseen akkua. Virrankäytön LED-merkkivalo ei pala tietokoneen ollessa syvässä unessa. Tässä tilassa akku kestää käyttövalmiina useita viikkoja.

Herätä tietokone syvästä unesta painamalla virtapainiketta.

Huomautus: Syvässä unessa tietokoneen virrankulutus on huomattavasti lepotilaa pienempi, mutta syvästä unesta herääminen kestää hieman pidempään kuin lepotilasta herääminen.

Syvä uni ja lepotila varmistavat yhdessä sen, että tietokoneesi toimii energiataloudellisesti ja kuitenkin herää käyttövalmiiksi mahdollisimman nopeasti.

Tietokone menee syvään uneen säästääkseen virtaa tavallisesti silloin, kun sitä ei käytetä usein, kuten esimerkiksi keskellä yötä. Tietokone menee lepotilaan ja käynnistyy nopeammin silloin, kun sitä käytetään useammin, kuten esimerkiksi työpäivän aikana.

Virransäästö

Nopean käynnistymisen poistaminen käytöstä

Tietokoneessasi on nopean käynnistykseen toiminto, mutta se käyttää hieman virtaa käynnistyssignaalien valvontaan. Valvonta vähentää tietokoneen akun varausta hitaasti.

Jos haluat pienentää tietokoneesi virrankulutusta ja ympäristövaikutuksia, ota nopea käynnistys pois käytöstä:

Ohje: Jos nopea käynnistys ei ole käytössä, tietokone herää lepotilasta hitaammin. Jos tietokoneessasi on Acer Instant On tai Acer Instant Connect, myös ne poistetaan käytöstä.

Tietokoneesi ei myöskään käynnisty silloin, kun se saa käynnistyssignaalin verkon kautta (Wake on LAN).

1. Avaa työpöytä.
2. Napsauta **Virtavalinnat** ilmoitusalueelta.
3. Valitse **Enemmän virtavalintoja**.
4. Valitse kohta **Valitse virtapainikkeiden toiminto**.

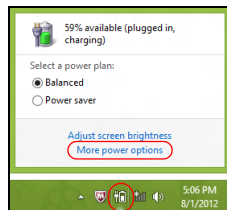

5. Avaa Sammutusasetukset valitsemalla **Muuta asetuksia, jotka eivät nyt ole käytettävissä**.

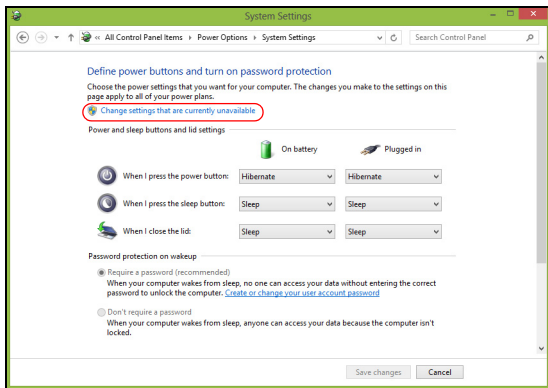

6. Vieritä alaspäin ja poista valinta kohdasta **Käytä nopeaa käynnistystä**.

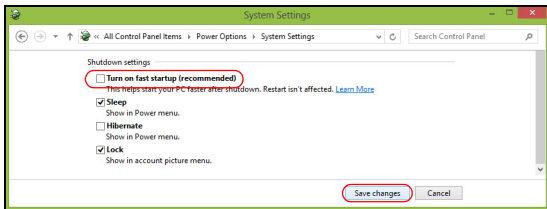

7. Valitse **Tallenna muutokset**.

AKKU

Tietokoneessa on sisäinen akku, jolla tietokone toimii pitkään latauskertojen välillä.

Akun ominaisuudet

Akussa on seuraavat ominaisuudet:

- Akkuteknologia on edistyksellistä.
- Akku antaa varoituksen alhaisesta varaustilasta.

Akku ladataan aina kun liität tietokoneen AC-adapteriin. Akku latautuu myös tietokoneen käytön aikana. Akku latautuu kuitenkin nopeammin, jos tietokone on pois päältä ja kytketty verkkolaitteeseen.

Akun lataaminen

Varmista ennen akun lataamista, että se on oikein paikoillaan tietokoneessa. Kytke verkkosovitin tietokoneeseen ja pistorasiaan. Voit käyttää tietokonetta verkkovirralla akun latautuessa. Akku latautuu nopeammin, jos tietokone on sammutettu latauksen aikana.

Huomautus: Suosittelemme, että lataat akun ennen työpäivän lopettamista. Akun lataaminen yön yli ennen matkustamista mahdollistaa sen käynnistämisen seuraavana päivänä täysin ladatulla akulla.

Uuden akun käyttöönotto

Ennen uuden akun käyttöä se on otettava käyttöön seuraavien ohjeiden mukaan:

1. Kytke verkkosovitin tietokoneeseen ja lataa akku.
2. Irrota verkkosovitin.
3. Käynnistä tietokone ja anna sen toimia akulla.
4. Anna akun tyhjentyä, kunnes tietokone antaa varoituksen alhaisesta varaustilasta.
5. Kytke verkkosovitin takaisin tietokoneeseen ja anna akun latautua täyteen.

Samoja ohjeita noudattaen lataa ja pura akku kolme kertaa.

Noudata näitä ohjeita aina, kun otat käyttöön uuden akun tai kun akku on ollut käyttämättä pitkään.

Varoitus: Älä altista akkua alle 0°C (32°F) tai yli 45°C (113°F) lämpötiloille. Äärimmäiset lämpötilat saattavat vahingoittaa akkua.

Noudata akun kestoajan pidentämiseen liittyviä ohjeita, jotta akku kestäisi mahdollisimman kauan. Jos akkua käsitellään väärin, se ei varaudu täyteen ja kestoikä lyhenee.

Akun kestoikään vaikuttavat myös seuraavat seikat:

- Tietokoneen jatkuva käyttäminen verkkovirralla.
- Akkua ei saa purkaa täysin tyhjäksi.

- Akun jatkuva käyttö lyhentää sen kestoikää. Tavallinen tietokoneakun kestoikä on noin 300 latauskertaa.

Akun kestoian optimointi

Optimoimalla akun kestoikää akku kestää kauemmin, toimii paremmin ja parantaa latauksen hyötysuhdetta. Suosittelemme, että noudatat seuraavia ohjeita:

- Käytä verkkovirtaa aina, kun se on mahdollista. Näin akku säästyy tilanteisiin, jolloin sähköä ei ole.
- Irrota PC Card tietokoneesta, kun et käytä sitä, sillä se jatkaa virran käyttöä (valituissa malleissa).
- Säilytä PC-tietokoneesi viileässä ja kuivassa paikassa. Suositeltava lämpötila on 10°C (50°F) - 30°C (86°F). Korkeammat lämpötilat lisäävät akun purkautumisnopeutta.
- Liiallinen lataaminen lyhentää akun kestoikää.
- Pidä hyvää huolta tietokoneen verkkosovittimesta ja akusta.

Akun varaustilan tarkistaminen

Windowsin varaustilamittari näyttää akun varaustilan. Siirrä kursori Sovelluspalkin akun kuvakkeen päälle niin näet varaustilan.

Alhaisen varaustilan varoitus

Tarkkaile Windowsin varaustilamittaria akkukäytön aikana.

Varoitus: Kytke verkkosovitin tietokoneeseen heti kun tietokone antaa alhaisen varaustilan varoituksen. Jos akku loppuu ja tietokone sammuu, menetät tallentamattomat tiedot.

Kun alhaisen varaustilan varoitus tulee, suositeltu toimenpide riippuu tilanteesta:

Tilanne	Suosittelut Toimenpide
Verkkosovitin ja verkkovirta ovat käytettävissä.	<ol style="list-style-type: none">1. Kytke verkkosovitin tietokoneeseen ja pistorasiaan.2. Tallenna kaikki avoinna olevat tiedostot.3. Jatka työskentelyä. <p>Sammuta tietokone, jos haluat akun latautuvan nopeasti.</p>
Verkkosovittinta tai verkkovirtaa ei ole käytettävissä.	<ol style="list-style-type: none">1. Tallenna kaikki avoinna olevat tiedostot.2. Sulje kaikki sovellukset.3. Sammuta tietokone.

TIETOKONEESI KANSSA MATKUSTAMINEN

Tässä osassa annetaan tietokoneen kanssa matkustamiseen ja sen matkalla käyttämiseen liittyviä ohjeita.

Tietokoneen irrottaminen pöytätietoneesta

Noudata näitä ohjeita kun irrotat tietokoneeseesi kytketyt ulkoiset lisälaitteet:

1. Tallenna kaikki avoimet tiedostot.
2. Poista levyt optisesta asemasta tai optisista asemista.
3. Sammuta tietokone.
4. Sulje tietokoneen kansi.
5. Irrota kaapeli verkkolaitteesta.
6. Irrota ulkoisen näppäimistön, osoitinlaitteen, tulostimen, näytön ja muiden ulkoisten laitteiden kaapelit.
7. Avaa Kensington-lukko, jos käytät sellaista tietokoneen lukitsemiseksi.

Tietokoneen siirtäminen

Jos siirryt vain lyhyitä matkoja, esimerkiksi toimistostasi kokoushuoneeseen.

Tietokoneen valmistelu

Anna tietokoneen mennä lepotilaan sulkemalla sen kansi ennen tietokoneen siirtämistä. Nyt voit siirtää koneen mihin tahansa turvallisesti. Tietokone herää lepotilasta, kun avaat sen kannen ja painat virtapainiketta.

Jos viet tietokoneen kauemmaksi, kuten esimerkiksi toiseen toimistoon tai toiseen rakennukseen, voit joko sammuttaa tietokoneen:

Paina *Windows-näppäintä* + <C>, napsauta **Asetukset** > **Virta** ja napsauta **Sammuta**.

Tai:

Voit siirtää sen lepotilaan painamalla <Fn> + <F4>. Sulje näytön kansi.

Kun haluat käyttää tietokonetta uudelleen, avaa näyttö ja paina virtapainike pohjaan sekä vapauta se.

***Huomautus:** Tietokone saattaa mennä valmiustilaan tai syvään uneen oltuaan lepotilassa tietyn aikaa.*

Mitä viedä kokouksiin

Jos kokouksesi on suhteellisen lyhyt, todennäköisesti ei tarvitse viedä muuta kuin tietokoneesi. Jos kokouksesi on pidempi, tai jos akku ei ole täysin ladattu, voit ottaa verkkolaitteen mukaasi, jotta voit liittää tietokoneen sähköverkkoon kokoushuoneessa.

Jos kokoushuoneessa ei ole pistorasiaa, voit vähentää virrankulutusta siirtämällä tietokoneen lepotilaan kun et tarvitse sitä. Paina <Fn> + <F4> tai sulje näytön kansi, kun et käytä tietokonetta.

Tietokoneen vieminen kotiin

Kun siirryt toimistostasi kotiin tai takaisin.

Tietokoneen valmistelu

Kun olet irrottanut tietokoneesi ulkoisista lisälaitteista, valmistelet tietokoneesi seuraavien ohjeiden mukaan ennen sen siirtämistä:

- Varmista, että olet poistanut kaikki poistettavat levyt ja optiset levyt asemista. Jos näin ei tehdä, asema saattaa vaurioitua.
- Pakkaa tietokone suojaavaan pakkaukseen estääksesi sen vaurioituminen.

Varoitus: Vältä pakkaamasta tietokonetta siten, että jokin painaa sen kantta. Kannen painaminen saattaa vahingoittaa näyttöä.

Mitä ottaa mukaan

Jos sinulla ei ole kotona vielä mitään tietokoneen laitteita, muista ottaa seuraavat laitteet mukaasi:

- Verkkolaite ja verkkojohto.
- Tulostettu asennusjulistte.

Erikoista huomioitavaa

Noudata seuraavia ohjeita suojataksesi tietokonetta matkustamisen aikana:

- Pyri välttämään lämpötilanmuutoksia pitämällä tietokone tasaisessa lämpötilassa.

- Jos joudut pysähtymään pitkäksi aikaa etkä voi ottaa konetta mukaasi, jätä se auton tavaratilaan, jotta se ei kuumene liikaa.
- Lämpötilan ja kosteuden muutokset saattavat aiheuttaa kondensoitumista. Anna tietokoneen tasaantua huoneenlämpötilaan ja tarkista, ettei näytöllä ole kondensaatiota ennen koneen virran kytkemistä. Jos lämpötilaero on yli 10°C (18°F), anna tietokoneen lämmitä hitaasti huoneenlämpötilaan. Jos mahdollista, anna tietokoneen lämpötilan tasaantua puolen tunnin ajan tilassa, jonka lämpötila on ulkoilman ja huoneenlämpötilan välillä.

Kotitoimiston rakentaminen

Jos käytät tietokonettasi usein kotona, saattaa olla syytä hankkia kotiin toinen verkkolaite. Näin välttyt verkkolaitteen kantamiselta kodin ja toimiston välillä.

Jos käytät tietokonettasi pitkiä aikoja kotona, haluat ehkä hankkia kotiin myös toisen hiiren, näytön ja näppäimistön.

Tietokoneen ottaminen mukaan matkalle

Kun matkustat pitkiä matkoja, esimerkiksi toiseen rakennukseen tai toiselle paikkakunnalle.

Tietokoneen valmistelu

Valmistele tietokone, kuin olisit viemässä sen kotiin. Varmista, että tietokoneen akku on ladattu. Lentokentän turvallisuushenkilöt saattavat vaatia sinun käynnistämään koneen turvatarkastuksessa.

Mitä ottaa mukaan

Ota mukaasi seuraavat laitteet:

- AC-sovitin.
- Käytettävien tulostimien ajurit.

Erikoista huomioitavaa

Tietokoneen kotiin viemistä koskevien ohjeiden lisäksi noudata seuraavia ohjeita matkustaessasi kauemmas:

- Kuljeta tietokonetta aina käsimatkatavarana.
- Jos mahdollista, anna turvatarkastajien tarkastaa kone käsin. Lentokenttien röntgenlaitteet ovat turvallisia, mutta älä laita konetta metallinpaljastimen läpi.

Tietokoneen ottaminen mukaan kansainväliselle matkalle

Kun siirryt maasta toiseen.

Tietokoneen valmistelu

Valmistele tietokoneesi kuten mille tahansa muullekin matkalle.

Mitä ottaa mukaan

Ota mukaasi seuraavat laitteet:

- AC-sovitin.

- Verkkojohto, joka sopii matkakohteen pistorasioihin.
- Käytettävien tulostimien ajurit.
- Ostotodistus, jos sinun tulee näyttää se tullivirkailijoille.
- Kansainvälinen takuutodistus.

Erikoista huomioitavaa

Valmistelee tietokoneesi kuten mille tahansa muullekin matkalle.

Lisäksi seuraavat ohjeet saattavat olla ulkomaanmatkalla hyödyksi:

- Kun matkustat toiseen maahan, varmista, että verkkolaite ja verkkojohto sopivat matkustuskohteen jännitteelle ja pistorasioille. Jos näin ei ole, hanki sopiva verkkolaite ja verkkojohto. Älä käytä tietokoneen virransyöttöön sovittimia tai adaptereita.
- Jos käytät modeemia, varmista, että modeemi ja johto sopivat matkustuskohteen puhelinverkkoon.

TIETOKONEEN SUOJAAMINEN

Tietokoneesi on arvokas hankinta, josta on syytä pitää huolta. Opettele käyttämään tietokoneesi turvalaitteita.

Salasanojen käyttö

Salasanat suojaavat tietokonettasi luvattomalta käytöltä. Voit asettaa salasanoilla tietokoneeseesi useita suojaustasoja:

- Valvojan salasana estää BIOS:in luvattoman käytön. Kun salasana on annettu, se vaaditaan BIOS:iin pääsemiseen. Katso lisätietoja "**BIOS-sovellus**" sivulta 96.
- Käyttäjän salasana suojaa tietokonettasi luvattomalta käytöltä. Yhdistä salasanan käyttö ja salasanan tarkistukset käynnistettäessä sekä jatkettaessa valmiustilasta (jos käytössä) parhaan turvallisuustason takaamiseksi.
- Käynnistyssalasana suojaa tietokonettasi luvattomalta käytöltä. Yhdistä salasanan käyttö ja salasanan tarkistukset käynnistettäessä sekä jatkettaessa valmiustilasta (jos käytössä) parhaan turvallisuustason takaamiseksi.

Tärkeää: Älä unohda valvojan salasanaa! Jos unohdat salasanasasi, ota yhteyttä tietokoneen myyjään tai valtuutettuun huoltoedustajaan.

Salasanojen syöttäminen

Kun salasana on asetettu, ilmestyy näytön vasempaan kulmaan sanaa kysyvä ruutu.

- Kun Valvojan salasana on asetettu, ilmestyy ruutu, kun painat <F2> päästäksesi käynnistyksessä BIOS-apuohjelmaan.
- Kirjoita Valvojan salasana ja paina <Enter> päästäksesi BIOS-apuohjelmaan. Jos annat väärän salasanan, ruudulle ilmestyy varoitus. Yritä uudelleen ja paina <Enter>.
- Kun käyttäjän salasana on asetettu ja valinta Salasana käynnistettäessä on valittu, ilmestyy ruutu käynnistettäessä.
- Kirjoita Käyttäjän salasana ja paina <Enter> aloittaaksesi tietokoneen käytön. Jos annat väärän salasanan, ruudulle ilmestyy varoitus. Yritä uudelleen ja paina <Enter>.

Tärkeää: Voit kirjoittaa salasanan kolme kertaa. Jos annat salasanan kolme kertaa väärin, järjestelmä menee lukkoon. Paina ja pidä virtapainiketta neljän sekunnin ajan sammuttaaksesi tietokoneen. Käynnistä tietokone ja yritä uudelleen.

ACER THEFT SHIELD

Ohje: Tämä ominaisuus on vain tietyissä malleissa.

Acer Theft Shield on työkalu, joka estää tietokoneen varastamisen tunnistamalla, jos tietokone viedään Android-puhelimesi tai valitsemasi langattoman verkon kantoalueen ulkopuolelle.

Acer Theft Shield käynnistetään kaksoisnapsauttamalla kuvaketta *Acer Theft Shield Työpöydältä* tai avaamalla haku kirjoittamalla 'Acer Theft Shield' Käynnistä-ruutuun ja valitsemalla se luettelosta.

Ohje: *Acer Theft Shield tarvitsee Windowsin kirjautumissalasanan. Jos et ole asettanut salasanaa, sinua pyydetään asettamaan sellainen.*

Kun Acer Theft Shield on käynnissä, sinua pyydetään valitsemaan haluamasi tunnistusmenetelmä. Voit valita:

- **Käytä Android-puhelinta.**
- **Käytä Wi-Fi-verkkoa.**



Jos valitse kohdan **Käytä Android-puhelinta**, sinulle annetaan QR (Quick Reference) -koodi, jonka voit lukea puhelimesi. QR-koodissa on linkki, jolla voit ladata Android-sovelluksen puhelimeesi.

Vihje: Jos et nyt halua käyttää Android-puhelinta, voit milloin tahansa ottaa Android-puhelimen käyttöön kohdan **"Asetukset"** sivulta **82** ohjeiden mukaisesti.

Ohje: Jos puhelimesiasi ei ole viivakoodin lukijaa, sinun on ladattava ja asennettava lukija ennen QR-koodin lukemista.



Kun olet ladannut Android-sovelluksen puhelimesi, jatka Acer Theft Shieldin asetusten tekemistä napsauttamalla **Seuraava**. Ota kannettavan tietokoneesi Wi-Fi-hotspot-toiminto päälle napsauttamalla **Käynnistä**, jotta puhelimesi pystyy tunnistamaan kannettavan tietokoneesi.

Acer Theft Shieldin käyttäminen

Yleistä

Kun olet valinnut käytettävän tavan, avautuu näytölle *Yleistä*-sivu, josta voit aktivoida Acer Theft Shieldin ja sen aktivoinnissa käytettävän pikanäppäinyhdistelmän.

Voit suojata tietokoneesi milloin vain painamalla pikanäppäinyhdistelmää.

Asetukset

Asetukset-sivulta voit myös muuttaa hälytysasetuksia ja asettaa Android-puhelimeesi tulevia muistutuksia.

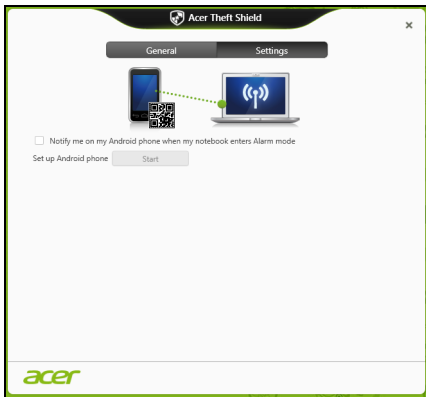

Voit muuttaa tietokoneesi Android-puhelimellesi lähettämää SSID:tä napauttamalla **Muokkaa** kohdasta *Määritä kannettavan tietokoneesi Wi-Fi hotspot -verkko*.

Voit muuttaa hälytyksen kestoa myös alasettovalikosta kohdasta *Hälytystilan asetukset*.

Vihje: Näet Android-sovelluksen lataamiseen tarvittavan QR-koodin uudelleen napsauttamalla  kuvaketta.

VERKKOON LIITTÄMINEN

Sisäänrakennettu verkkotoiminto

Sisäänrakennetun verkkotoiminnon ansiosta voit liittää tietokoneesi Ethernet-pohjaiseen verkkoon.

Kun haluat käyttää verkkoyhteyttä, kytke Ethernet-kaapeli Ethernet (RJ-45)-portista tietokoneen rungossa verkkoliittimeen tai verkon keskittimeen.

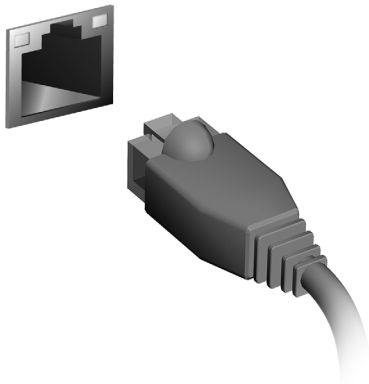

LANGATTOMAT VERKOT

Internet-yhteyden muodostaminen

Tietokoneesi langaton yhteys on oletuksena päällä.

Windows tunnistaa käytettävissä olevat verkot ja näyttää luettelon verkoista asennuksen aikana. Valitse haluamasi verkko ja anna tarvittaessa salasana.

Muussa tapauksessa avaa Internet Explorer ja noudata ohjeita.

Katso lisätietoja palveluntarjoajasi tai reitittimesi ohjeista.

Acer Instant Connect

Acer Instant Connect varmistaa nopean yhteyden avaamisen usemmin käyttämiisi verkkoihin.

Acer Instant Update

Instant Updatella voidaan päivittää seuraavien sovellusten sisältö automaattisesti silloin, kun järjestelmä herää lepotilasta ja Internet-yhteys on käytettävissä:

- Selain: Internet Explorer 9 tai uudempi (ei koske videosivustoja).
- Sähköposti: Outlook 2010 tai uudempi.

Langattomat verkot

Langattomalla lähiverkolla eli WLAN-verkolla voidaan liittää yhteen useita tietokoneita ilman kaapeleita. Wi-Fi-verkko on helppo muodostaa ja sen kautta voidaan jakaa tiedostoja, oheislaitteista ja Internet-yhteys.

Mitkä ovat langattoman verkon edut?

Liikkuvuus

Langattomien lähiverkkojärjestelmien avulla voit jakaa tiedostoja ja verkkoon kytkettyjä laitteita, esimerkiksi tulostimen ja skannerin, kotiverkon muiden käyttäjien kanssa.

Voit myös jakaa Internet-yhteyden verkon muiden tietokoneiden kanssa.

Nopea ja helppo asennus

Langaton lähiverkko voi olla nopea ja helppo asentaa, sillä se ei edellytä kaapeleiden vetämistä seinien ja välikatkojen läpi.

Langattoman lähiverkon komponentit

Langattoman kotiverkon asentamiseen tarvitaan seuraavat komponentit:

Tukiasema (reititin)

Tukiasemat (reitittimet) ovat kaksisuuntaisia lähetinvastaanottimia, jotka yleislähehtävät dataa ympäristöönsä. Tukiasema toimii välilaitteena kaapeliverkon ja langattoman verkon välissä. Useimmissa reitittimissä on sisäinen DSL-modeemi, minkä ansiosta niillä voidaan muodostaa nopea DSL-Internet-yhteys. Valitsemasi Internet-palveluntarjoaja (ISP) toimittaa

yleensä modeemin/reitittimen palvelun tilaamisen yhteydessä. Lue huolellisesti tukiaseman/reitittimen mukana toimitetuissa ohjeissa olevat yksityiskohtaiset asennusohjeet.

BLUETOOTH-YHTEYDEN KÄYTTÄMINEN

Bluetooth on teknologia, jolla voit siirtää tietoa langattomasti lyhyen matkan päässä toisistaan sijaitsevien eri laitteiden välillä. Bluetooth-yhteensopivia laitteita ovat mm. tietokoneet, matkapuhelimet, tabletit, langattomat kuulokkeet ja näppäimistöt.

Ennen Bluetoothin käyttöä sinun on varmistettava seuraavat asiat:

1. Bluetooth on käytössä molemmissa laitteissa.
2. Laitteista on muodostettu "laitepari" (tai ne ovat yhteydessä toisiinsa).

Bluetoothin ottaminen käyttöön ja poistaminen käytöstä

Bluetooth-sovittimen on oltava käytössä molemmissa laitteissa. Tietokoneessa se saattaa olla ulkoinen kytkin, ohjelmistoasetus tai erillinen USB-liittimeen liitetty Bluetooth-sovitin (jos tietokoneessa ei ole sisäistä Bluetooth-sovitinta).

Ohje: Katso lisätietoja laitteen Bluetooth-sovittimen käytöstä laitteen käyttöohjeista.

Napsauta sitten Bluetooth-kuvaketta ilmoitusalueelta ja valitse **Avaa asetukset**.

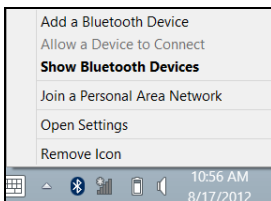

Valitse valintaruutu **Salli Bluetooth-laitteiden löytää tämä tietokone**, napsauta **Käytä** ja napsauta lopuksi **OK**.

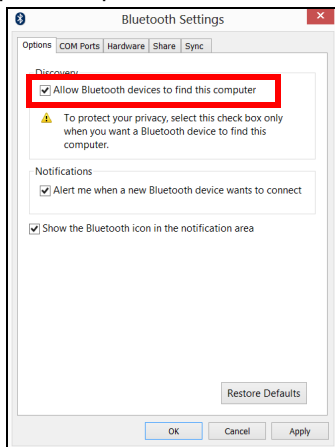

Tietokoneesi Bluetooth-sovitin on nyt käytössä ja voit lisätä Bluetooth-laitteita.

Tietokoneen Bluetooth-sovitin otetaan pois käytöstä seuraavasti:

1. Paina *Windows-näppäin* + <W> ja kirjoita sitten **Langaton**.
2. Napsauta hakutuloksista kohtaa **Langaton**.
3. Napsauta kytkintä kohdan **Bluetooth** alta ottaaksesi tai poistaaksesi sen käytöstä.

Bluetooth-laitteen lisääminen

Jokaisen uuden laitteen ja tietokoneen Bluetooth-sovittimen välille on ensin luotava "laitepari". Tämä merkitsee sitä, että se tunnistetaan ennen käyttöä turvallisuussyistä. Pari on muodostettava vain kerran. Sen jälkeen molempien laitteiden Bluetooth-sovittimen kytkeminen päälle muodostaa yhteyden niiden välille.

Napsauta Bluetooth-kuvaketta ilmoitusalueelta ja valitse **Lisää Bluetooth laite**.

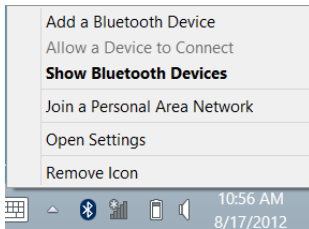

Napsauta haluamaasi lisättävää laitetta.



Tietokoneesi näyttää koodin, jonka pitää olla sama kuin laitteessa näkyvä koodi. Valitse **Kyllä**. Hyväksy laitepari toisesta laitteesta.

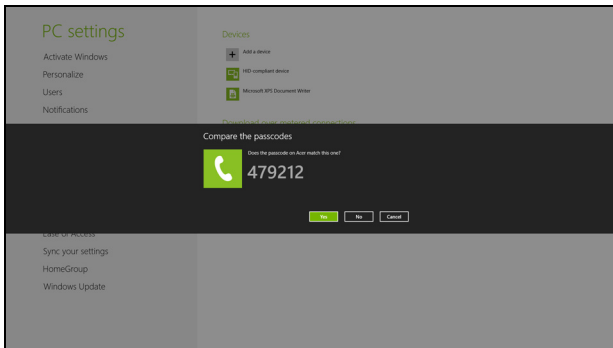

Ohje: Joissakin vanhempaa Bluetooth-tekniologiaa käyttävissä laitteissa pitää antaa PIN-koodi molempiin laitteisiin. Jos laitteessa ei ole tapaa syöttää salasanaa (kuten esimerkiksi kuulokkeet), salasana on valmiiksi koodattu laitteeseen (yleensä "0000" tai "1234"). Katso lisätietoja laitteen käyttöohjeista.

Laitteesi näkyy laiteluettelossa, kun laitepari on muodostettu. Avaa **Ohjauspaneeli** ja siirry kohtaan **Laitteisto ja äänet**, napsauta **Näytä laitteet ja tulostimet**. Napsauta laitetta oikeanpuoleisella painikkeella ja valitse **Lisätoiminnot** > **Kytke toimintoikkunaan**.

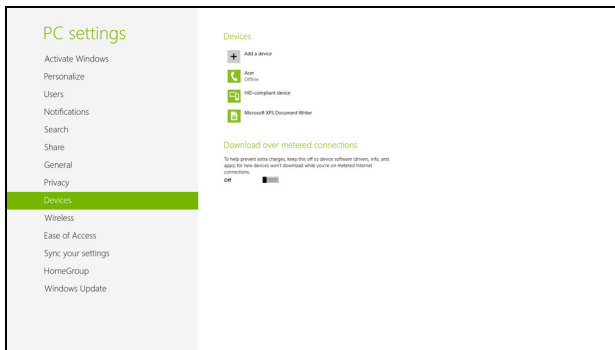

Toimintoikkunassa voit toistaa musiikkia ja ääntä laitteeltasi tietokoneen kautta, lähettää tiedostoja laitteelle ja muuttaa Bluetooth-asetuksia.

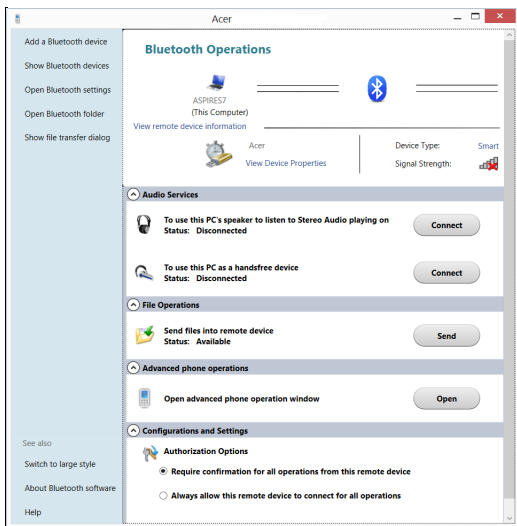

HDMI

Korkealaatuinen multimedialiitäntä HDMI (High-Definition Multimedia Interface) on teollisuuden tukema, kompressoimaton, täysin digitaalinen audio/video-liitäntä. HDMI tarjoaa liitännän minkä tahansa yhteensopivan digitaalisen audio/video-lähteen välille, kuten lisälaite, DVD-toistin, ja A/V-vastaanotin ja yhteensopiva digitaalinen audio ja/tai videomonitori, kuten digitaalinen televisio (DTV), yksittäisen kaapelin kautta.

Käytä HDMI-porttia tietokoneessasi kytkemään yhteen korkealuokkainen audio- ja video-laitteisto. Yksittäinen kaapelitoteutus mahdollistaa siistin asetuksen ja nopean liitännän.

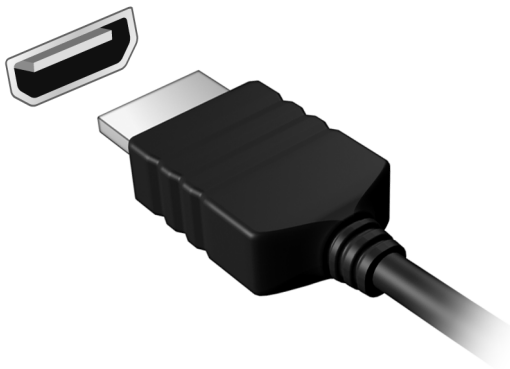

USB-VÄYLÄ

USB -liitäntä on suurinopeuksinen sarjaväylä, jonka avulla voit liittää useita USB-ohelaitteita tietokoneeseesi käyttämättä järjestelmän resursseja.

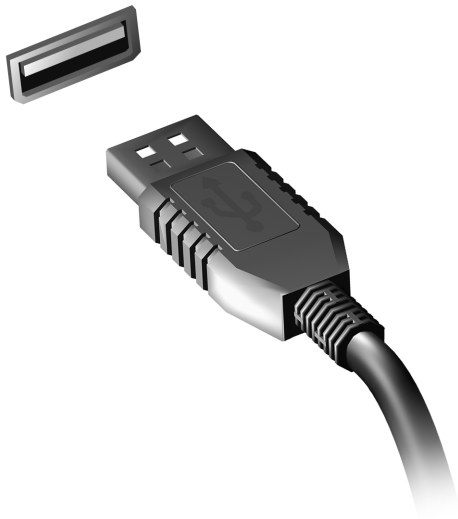

DVD-ELOKUVIEN TOISTAMINEN

Kun tietokoneeseesi on asennettu DVD, voit toistaa tietokoneellasi DVD-elokuvia.

1. Laita DVD asemaan.
2. DVD-elokuvan toisto alkaa automaattisesti muutaman sekunnin jälkeen.

Tärkeää! Kun käytät DVD-asemaa ensimmäisen kerran, kysy tietokone sinulta aluekoodia. DVD:t on koodattu yhdelle kuudesta alueesta.

Aluekoodi	Maa tai alue
1	USA, Kanada
2	Eurooppa, Keski-Itä, Etelä-Afrikka, Japani
3	Kaakkois-Aasia, Taiwan, Etelä-Korea
4	Latinalainen Amerikka, Australia, Uusi-Seelanti
5	Entinen Neuvostoliitto, jotkin Afrikan osat, Intia
6	Kiina

Huomautus: Voit vaihtaa aluekoodia asettamalla asemaan toisen aluekoodin DVD-levyn.

Kun DVD-asemallesi on asetettu aluekoodi, se toistaa vain sen alueen DVD-levyjä. Voit asettaa aluekoodin korkeintaan viisi kertaa (ensimmäinen kerta mukaan lukien). Viidennen kerran jälkeen voimaan jää viimeksi annettu aluekoodi.

Kiintolevyn palauttaminen ei nollaa aluekoodin asetuslaskuria.

BIOS-SOVELLUS

BIOS-sovelluksen avulla voit muuttaa ja katsella tietokoneesi BIOSin asetuksia (Basic Input/Output System; BIOS).

Tietokoneesi asetukset on valmiiksi määritetty, joten sinun ei ole pakko suorittaa tätä sovellusta. Jos kuitenkin kohtaat ongelmia tai haluat muuttaa asetuksia, on sinun käynnistettävä BIOS-sovellus.

BIOS-sovellus käynnistetään painamalla näppäintä <F2> tietokoneen käynnistymisen aikana tehtävän POST-testin (Power-On Self-Test) aikana, kun näytöllä näkyy tietokoneen logo.

Käynnistyssekvenssi

Jos haluat muuttaa käynnistyssekvenssiä BIOS-sovelluksessa, avaa BIOS-sovellus ja valitse **Boot** näytön yläreunan valikoista.

Salasanojen asettaminen

Jos haluat ottaa käynnistyssalasanan käyttöön, avaa BIOS-sovellus ja valitse **Security** näytön yläreunan valikoista. Etsi kohta **Password on boot:** ja ota se käyttöön näppäimillä <F5> ja <F6>.

USEIN KYSYTTYJÄ KYSYMYKSIÄ

Seuraavassa on lueteltu ongelmia, joita saatat kohdata tietokonetta käyttäessäsi. Jokaiseen ongelmaan on annettu helppo ratkaisu.

Laitoin virran päälle, mutta tietokone ei käynnisty

Katso virran merkkivaloa:

- Jos merkkivalo ei pala, ei tietokone saa virtaa. Tarkista seuraavat asiat:
 - Jos käytät akkua, se saattaa olla tyhjä. Kytke tietokoneeseen verkkolaite ja anna akun latautua.
 - Varmista, että verkkolaite on kytketty paikoilleen tietokoneeseen ja pistorasiaan.
- Jos merkkivalo palaa, tarkista seuraavat asiat:
 - Onko optisessa asemassa levy? Poista se ja käynnistä järjestelmä uudelleen painamalla **<Ctrl> + <Alt> + **.
 - Onko tietokoneeseen liitetty USB-tallennuslaite (USB-levy tai älypuhelin)? Irrota se ja käynnistä järjestelmä uudelleen painamalla **<Ctrl> + <Alt> + **.

Näytölle ei tule mitään

Tietokoneen virranhallinta sammuttaa näytön automaattisesti virransäästön takia. Paina mitä tahansa näppäintä ja kuva ilmestyy näytölle.

Jos näppäimen painaminen ei tuo kuvaa näytölle, syitä saattaa olla kolme:

- Kirkkaus on asetettu liian pieneksi. Paina <Fn> + <▷> (lisää) lisätäksesi näytön kirkkautta.
- Näytöksi on asetettu ulkoinen näyttö. Paina pikanäppäintä <Fn> + <F5> ottaaksesi koneen oman näytön käyttöön.
- Jos lepotilan merkkivalo palaa, tietokone on lepotilassa. Voit jatkaa tietokoneen käyttöä painamalla ja vapauttamalla virtakytkimen.

Tietokoneesta ei kuulu ääntä

Tarkista seuraavat asiat:

- Ääni voi olla vaimennettu. Etsi Windowsin sovelluspalkista kaiuttimen kuvake. Jos sen päällä on rasti, poista **Vaimenna kaikki (Mute all)** napsauttamalla kuvaketta.
- Äänenvoimakkuus on liian pieni. Etsi Windowsin äänenvoimakkuuden säätökuvake ja säädä voimakkuus suuremmaksi. Voit säätää äänenvoimakkuutta myös äänenvoimakkuuden säätöpainikkeilla.
- Jos tietokoneen edessä paneelin linjalähtöön on kytketty kuulokkeet tai ulkoiset kaiuttimet, sisäiset kaiuttimet ovat automaattisesti pois käytöstä.

Haluan työntää ulos optisen aseman levykelkan tietokonetta käynnistämättä

Optisessa asemassa on mekaaninen ulostyöntöaukko. Työnnä aukkoon kynänkärki tai paperiliittimen kärki ja paina levykelkan ulostyöntämiseksi.

Näppäimistö ei toimi

Yritä liittää erillinen ulkoinen näppäimistö tietokoneessasi olevaan USB -portiin. Jos se toimii, ota yhteyttä valtuutettuun huoltoon, koska tällöin sisäinen näppäimistön kaapeli saattaa olla irti.

Tulostin ei toimi

Tarkista seuraavat asiat:

- Varmista, että tulostin on kytketty pistorasiaan ja että sen virta on päällä.
- Varmista, että tulostinkaapeli on oikein kytketty tietokoneen USB-liittimeen ja vastaavaan liittimeen tulostimessa.

Yhteyden ottaminen huoltoon

Kansainvälinen takuu "International Travelers Warranty" (ITW)

Tietokoneellasi on kansainvälinen takuu International Travelers Warranty (ITW), joka antaa sinulle rauhan matkustaessasi. Maailmanlaajuinen huoltoverkostomme auttaa sinua, kun tarvitset apua.

ITW-todistus tulee koneesi mukana. Tässä todistuksessa on annettu kaikki takuutiedot ITW-ohjelmasta. Todistuksessa on myös luettelo valtuutetuista kansainvälisistä huoltoedustajistamme. Lue tämä todistus huolellisesti.

Pidä ITW-takuutodistus aina mukanasasi, varsinkin hakiessasi apua huoltoedustajaltamme. Aseta ostokuittisi ITW-todistuksen kanssa olevaan taskuun.

Jos matkakohteessasi ei ole Acer-valtuutettua ITW-huoltoa, voit silti pyytää apua muusta toimipisteestämme. Saat lisätietoja osoitteesta **www.acer.com**

Ennen yhteydenottoa

Etsi seuraavat tiedot saataville ennen yhteydenottoasi Aceriin ja ole tietokoneen luona yhteydenoton aikana. Avullasi voimme lyhentää yhteydenottoon kuluvaan aikaan ja auttaa sinua ratkaisemaan ongelmat tehokkaasti. Jos tietokoneen näytölle tulee virheilmoituksia tai kone piippaa, kirjoita virheilmoitukset muistiin (tai piippausten määrä ja pituudet).

Tarvitsemme sinulta seuraavat tiedot:

Nimi:

Osoite:

Puhelinnumero:

Tietokoneen malli ja tyyppi:

Sarjanumero:

Ostopäivämäärä:

Ongelmanratkaisu

Tässä luvussa kerrotaan, miten ratkaiset tyypillisimmät ongelmat. Lue ohjeet huolellisesti ennen tietokoneen toimittamista huoltoon. Vakavampien ongelmien ratkaiseminen vaatii tietokoneen avaamisen. Älä yritä avata tietokonetta itse. Ota yhteyttä koneen myyjään tai valtuutettuun huoltoliikkeeseen.

Vianhakuvihjeitä

Tähän tietokoneeseen kuuluu edistynyt järjestelmä, joka antaa virheilmoituksia näyttöruudulle ja auttaa sinua ratkaisemaan ongelmia.

Jos järjestelmä ilmoittaa virheestä tai toimii virheellisesti, katso kohtaa "Virheilmoitukset". Jos ongelma ei ratkea, ota yhteyttä myyjään. Katso lisätietoja kohdasta "**Yhteyden ottaminen huoltoon**" sivulta **99**.

Virheilmoitukset

Huomioi saamasi virheilmoitus ja tee korjaustoimenpiteet. Seuraavassa taulukossa on lueteltu virheilmoituksen aakkosjärjestyksessä ja kerrottu suositeltavat toimenpiteet.

Virheilmoitukset	Korjaustoimenpiteet
CMOS battery bad	Ota yhteyttä myyjään tai valtuutettuun huoltopisteeseen.
CMOS checksum error	Ota yhteyttä myyjään tai valtuutettuun huoltopisteeseen.

Virheilmoitukset	Korjaustoimenpiteet
Disk boot failure	Aseta järjestelmälevy (käynnistyslevy) asemaan ja käynnistä tietokone uudelleen painamalla <Enter>-näppäintä.
Equipment configuration error	Siirry Biosin ominaisuuksiin painamalla POST-toiminnon aikana <F2>-näppäintä ja paina sen jälkeen Exit -näppäintä poistuaksesi BIOS-toiminnosta.
Hard disk 0 error	Ota yhteyttä myyjään tai valtuutettuun huoltopisteeseen.
Hard disk 0 extended type error	Ota yhteyttä myyjään tai valtuutettuun huoltopisteeseen.
I/O parity error	Ota yhteyttä myyjään tai valtuutettuun huoltopisteeseen.
Keyboard error or no keyboard connected	Ota yhteyttä myyjään tai valtuutettuun huoltopisteeseen.
Keyboard interface error	Ota yhteyttä myyjään tai valtuutettuun huoltopisteeseen.
Memory size mismatch	Siirry Biosin ominaisuuksiin painamalla POST-toiminnon aikana <F2>-näppäintä ja paina sen jälkeen Exit -näppäintä poistuaksesi BIOS-toiminnosta.

Jos ongelma esiintyy vielä korjaustoimenpiteiden jälkeen, ota yhteyttä myyjään tai valtuutettuun huoltopisteeseen.

Vihjeitä ja neuvoja Windows 8:n käyttöön

Koska tämä on uusi käyttöjärjestelmä ja sen käyttöä joutuu hieman harjoittelemaan, olemme tehneet sinulle muutamia helppoja ohjeita, joista voit aloittaa.

Kolme asiaa, jotka on hyvä pitää mielessä

1. Käynnistä

Käynnistä-painiketta ei enää ole, vaan sovellukset voi käynnistää Käynnistä-ruudulta.

2. Ruudut

Tapahtumaruudut ovat samanlaisia kuin sovellusten pikakuvakkeet.

3. Oikopolut

Oikopoluilla suorittaa käteviä toimintoja, kuten jakaa sisältöä, sammuttaa tietokoneesi tai muuttaa asetuksia.

Miten käytän oikopolkuja?

Siirrä osoitin ruudun oikeaan ylä- tai alakulmaan tai paina *Windows-näppäintä* + <C>.

Miten pääsen Käynnistä-ruutuun?

Paina näppäimistön *Windows-näppäintä*; paina *Windows-näppäintä* + <C> ja napsauta *Käynnistä*; tai siirrä osoitin ruudun vasempaan alakulmaan ja napsauta **Käynnistä**.

Miten siirryn sovelluksesta toiseen?

Siirrä osoitin ruudun vasempaan reunaan nähdäksesi näyttekuvat käynnissä olevista sovelluksista.

Näet luettelon käynnissä olevista sovelluksista myös painamalla *Windows-näppäintä* + <**Tab**>.

Miten sammutan tietokoneeni?

Paina *Windows-näppäintä* + <**C**>, napsauta **Asetukset** > **Virta** ja valitse haluamasi toiminto. Voit myös napsauttaa *Työpöydältä Acer-virtapainiketta* ja valita haluamasi toiminnon.

Miksi käyttöliittymä on uusi?

Windows 8:n uusi käyttöliittymä on suunniteltu erityisesti kosketusnäyttöille. Windows Store -sovellukset käyttävät aina koko näyttöä eikä niitä tarvitse sulkea perinteiseen tapaan. Windows Store -sovellukset näkyvät Käynnistä-ruudussa tapahtumaruutuina.

Mitä 'tapahtumaruudut' ovat?

Tapahtumaruudut ovat samanlaisia kuin sovellusten pikakuvakkeet. Sisältö päivittyy niihin automaattisesti aina, kun Internet-yhteys on käytössä. Näet esimerkiksi sääennusteen tai osakepäivitykset avaamatta itse sovellusta.

Miten avaan tietokoneeni lukituksen?

Avaa tietokoneen lukitus painamalla mitä tahansa näppäintä ja napsauttamalla käyttäjätiliä. Jos tiillesi on asennettu salasana, joudut antamaan salasanan ennen kuin pääset jatkamaan.

Miten muokkaan tietokoneeni henkilökohtaisemmaksi?

Voit lisätä *Käynnistä*-ruutuun haluamasi taustakuvan ja järjestää tapahtumaruudut haluamaasi järjestykseen.

Taustakuva vaihdetaan painamalla *Windows-näppäintä* + <C> ja napsauttamalla **Asetukset** > **Muuta tietokoneen asetuksia** > **Mukauta**. Napsauta ruudun yläreunasta **Käynnistä-ruutu** ja valitse väri sekä kuva.

Miten siirrän ruutuja?

Paina ja pidä ruutua ja vedä se sitten haluamaasi paikkaan *Käynnistä*-ruudulla. Muut ruudut siirtyvät automaattisesti pois uuden ruudun tieltä.

Voinko muuttaa ruutujen kokoa pienemmäksi tai suuremmaksi?

Napsauta ruutua hiiren oikealla painikkeella ja valitse ruudun alareunaan avautuvasta valikosta **Pienempi** tai **Suurempi**.

Miten voin muokata lukitusruutua?

Voit lisätä lukitusruutuun haluamasi taustakuvan ja määrittää ruudussa näkymään erilaisia ilmoituksia ja tietoja.

Taustakuva vaihdetaan painamalla *Windows-näppäintä* + <C> ja napsauttamalla **Asetukset** > **Muuta tietokoneen asetuksia** > **Mukauta**.

Napsauta sivun yläreunasta **Lukitusruutu** ja valitse kuva sekä sovellukset, joiden haluat näkyvän lukitusruudussa.

Miten siis suljen sovelluksen?

Siirrä osoitin ruudun yläreunaan ja sulje sovellus vetämällä ikkunaa alaspäin.

Voit sulkea sovelluksia pikakuvakkeista ruudun vasemmasta reunasta painamalla pikakuvakkeen kohdalla oikeanpuoleista painiketta ja valitsemalla **Sulje**.

Miten vaihdan näytön resoluution?

Kirjoita *Käynnistä*-ruutuun 'Ohjauspaneeli' avataksesi *Haun* ja katsellaksesi tuloksia; napsauta **Ohjauspaneeli** > **Muuta näytön resoluutiota**.

Haluan käyttää Windowsia kuten olen sitä aikaisemmin käyttänyt - haluan työpöydän takaisin!

Saat perinteisen työpöydän käyttöösi napsauttamalla *Käynnistä*-ruudusta **Työpöytä**-ruutua. Voit kiinnittää usein käyttämiäsi sovelluksia tehtäväpalkkiin, josta ne on helppo avata.

Jos napsautat sovellusta joka ei ole Windows Store -sovellus, Windows avaa sen automaattisesti *Työpöydälle*.

Missä sovellukseni ovat?

Kirjoita *Käynnistä*-ruutuun osa tarvitsemäsi sovelluksen nimeä ja *Haku* avaa automaattisesti luettelon tuloksista.

Saat luettelon kaikista sovelluksista painamalla välilyöntiä tai *Valikko-näppäintä* ja napsauttamalla **Kaikki sovellukset**.

Miten saan sovelluksen näkymään Käynnistä-ruudussa?

Jos olet kohdassa *Kaikki sovellukset* ja haluat sovelluksen näkyvän *Käynnistä-ruudussa*, voit valita sovelluksen ja napsauttaa sitä oikeanpuoleisella painikkeella. Valitse ruudun alareunaan tulevasta valikosta kohta **Kiinnitä Käynnistä-ruutuun**.

Miten poistan ruudun Käynnistä-ruudusta?

Napsauta ruutua hiiren oikealla painikkeella ja valitse ruudun alareunaan avautuvasta valikosta **Poista Käynnistä-ruudusta**.

Miten saan sovelluksen näkymään Työpöydän tehtäväpalkissa?

Jos olet kohdassa *Kaikki sovellukset* ja haluat sovelluksen näkyvän *Työpöydän tehtäväpalkissa*, voit valita sovelluksen ja napsauttaa sitä oikeanpuoleisella painikkeella. Valitse ruudun alareunaan tulevasta valikosta kohta **Kiinnitä tehtäväpalkkiin**.

Miten asennan sovelluksia?

Voit ladata Windows Store -sovelluksia *Storesta*. Voit ostaa ja ladata sovelluksia *Storesta*, kun sinulla on Microsoft ID.

En löydä sellaisia sovelluksia kuin Muistio ja Piirto! Missä ne ovat?

Kirjoita *Käynnistä-ruutuun* osa tarvitsemasi sovelluksen nimeä ja *Haku* avaa automaattisesti luettelon tuloksista. Voit myös avata *Kaikki sovellukset* ja siirtyä kohtaan 'Windowsin apuohjelmat' nähdäksesi luettelon vanhemmista ohjelmista.

Mikä on Microsoft ID (tili)?

Microsoft-tili on se sähköpostiosoite ja salasana, joilla kirjaudut Windowsiin. Voit käyttää mitä tahansa sähköpostiosoitetta, mutta suosittelemme sellaista osoitetta, jota jo käytät pitäessäsi yhteyttä ystäviisi ja kirjautuessasi web-sivustoille. Kun kirjaudut tietokoneellesi Microsoft-tilin kautta, liität tietokoneesi samalla sinulle tärkeisiin ihmisiin, tiedostoihin ja laitteisiin.

Tarvitseenko sellaisen?

Et tarvitse Microsoft ID:tä käyttääksesi Windows 8:aa, mutta se helpottaa toimintaasi, koska voit synkronoida tietoa sellaisten laitteiden välillä, joihin kirjaudut Microsoft ID:llä.

Miten saan sellaisen?

Jos olet jo asentanut Windows 8:n etkä kirjautunut Microsoft-tilillesi tai sinulla ei ole Microsoft-tiliä ja haluat sellaisen, paina *Windows-näppäintä* + <C> ja napauta **Asetukset** > **Muuta tietokoneen asetuksia** > **Käyttäjät** > **Vaihda Microsoft-tiliin** ja noudata ruudulle tulevia ohjeita.

Miten lisään suosikin Internet Exploreriin?

Internet Explorer 10:ssä ei ole perinteisiä kirjanmerkkejä, vaan voit lisätä pikavalintoja *Käynnistä*-ruutuun. Kun haluamasi sivu on avoinna, avaa valikko sivun alareunaan napsauttamalla sivua oikeanpuoleisella painikkeella. Napsauta **Kiinnitä Käynnistä-ruutuun**.

Miten tarkistan Windows-päivitykset?

Paina *Windows-näppäintä* + <C> ja napsauta **Asetukset** > **Muuta tietokoneen asetuksia** > **Windows-päivitykset**. Napsauta **Tarkista päivitykset nyt**.

Mistä saan lisää tietoa?

Lisätietoja saat osoitteista:

- Windows 8 -oppaat: www.acer.com/windows8-tutorial
- Tuen usein kysytyjä kysymyksiä: www.acer.com/support

MÄÄRÄYKSET JA TURVALLISUUSILMOITUKSET

FCC-ILMOITUS

Laite on koestettu ja sen on havaittu täyttävän Luokan B digitaalista laitetta koskevat FCC-määräysten osan 15 mukaiset kohdat. Nämä raja-arvot on tarkoitettu turvaamaan riittävä häiriösuojaus asutussa ympäristössä. Laite luo, käyttää ja saattaa säteillä radiotaajuista energiaa. Jos laitetta ei käytetä ohjeiden mukaisesti, se saattaa häiritä radioliikennettä.

Kuitenkaan mitään takuita ei ole sille, ettei laite aiheuttaisi häiriöitä tietyssä käytössä. Jos laite todistettavasti on häiriöiden aiheuttaja, opastetaan laitteen käyttäjää ryhtymään seuraaviin toimiin häiriöiden ehkäisemiseksi:

- Aseta vastaanottava antenni eri paikkaan tai asentoon.
- Lisää laitteen ja vastaanottimen välistä etäisyyttä.
- Kytke laite eri pistorasiaan kuin mihin vastaanottava laite on kytketty.
- Kysy neuvoa asiantuntijalta.

Ohje: Suojatut kaapelit

Kaikki kytkennät oheislaitteisiin on tehtävä suojatulla kaapelilla, jotta FCC-määräysten vaatimukset täytettäisiin.

OHJE: LISÄLAITTEET

Tähän laitteeseen saa liittää vain sellaisia lisälaitteita (I/O-laitteet, päätteet, tulostimet, jne.), jotka täyttävät luokan B vaatimukset. Hyväksymättömien laitteiden käyttö saattaa aiheuttaa häiriöitä radio- ja TV-vastaanotolle.

Varoitus: Laitteen muuttaminen ilman valmistajan hyväksyntää saattaa mitätöidä käyttäjän Federal Communications Commissionin myöntämät valtuudet käyttäjä tätä laitetta.

HUOMAUTUS KOSKIEN KANADAA

Tämä Luokan B digitaalinen laite täyttää kanadalaisen standardin ICES-003 vaatimukset.

Remarque à l'intention des utilisateurs canadiens

Cet appareil numérique de la classe B est conforme à la norme NMB-003 du Canada.

YHDENMUKAINEN VENÄLÄISEN SÄÄDÖSSERTIFIOINNIN KANSSA



ME61

LCD-NÄYTÖN PIKSELEITÄ KOSKEVA LAUSUNTO

LCD-näyttö on valmistettu erittäin tarkkoilla valmistusmenetelmillä. Tästä huolimatta muutamat pikselit saattavat olla toimimattomia tai toimia väärin. Tällä ei ole merkitystä kuvalle, eikä sitä lasketa viaksi.

RADIOLAITTEITA KOSKEVA HUOMAUTUS

Huomautus: Seuraavat rajoitukset koskevat vain malleja joissa on langaton LAN ja/tai Bluetooth.

Tämä laite on tarkoitettu sisällä käytettäväksi, jotta se ei aiheuttaisi radiohäiriöitä luvanvaraisiin palveluihin.

Tämä tuote täyttää radiotaajuutta ja turvallisuusstandardeja koskevat säännökset sillä alueella tai siinä maassa, jossa se on hyväksytty käytettäväksi. Kokoonpanosta riippuen tuotteessa saattaa olla langattomia radiolaitteita (kuten WLAN- ja/tai Bluetooth-moduuleja). Alla olevat tiedot koskevat tuotteita, joissa on tällaisia radiolaitteita.

Yhdenmukaisuusvakuutus EU-maissa

Täten Acer vakuuttaa, että tämä tietokone täyttää direktiivin 1999/5/EY vaatimukset ja sen muut oleelliset ehdot.

Langattomien verkkojen taajuuskaistat eri alueilla

P. Amerikka	2,412-2,462 GHz	Ch01 - Ch11
Japani	2,412-2,484 GHz	Ch01 - Ch14
Eurooppa ETSI	2,412-2,472 GHz	Ch01 - Ch13

Ranska: Rajoitetut langattomat taajuuskaistat

Joissakin Ranskan osissa taajuuskaistat on rajoitettu. Suurin sallittu teho sisätiloissa on:

- 10 mW koko 2,4 GHz:n taajuuskaistalle (2400 MHz – 2483,5 MHz)
- 100 mW taajuuksille välillä 2446,5 MHz – 2483,5 MHz

Huomautus: *Kanavat 10 - 13 toimivat taajuuskaistalla 2446,6 MHz – 2483,5 MHz.*

Ulkotiloissa tapahtuvalle käytölle on muutamia mahdollisuuksia: Yksityisissä tiloissa tai julkisten henkilöiden yksityisissä tiloissa käyttöön tarvitaan etukäteen myönnettävä lupa Puolustusministeriöltä. Suurin sallittu teho on 100 mW taajuuskaistalla 2446,5 – 2483,5 MHz. Käyttö julkisissa ulkotiloissa on kielletty.

Alla mainituissa departementeissa seuraavat rajoitukset koskevat koko 2,4 GHz:n taajuuskaistaa:

- Suurin sallittu teho sisätiloissa on 100 mW
- Suurin sallittu teho ulkotiloissa on 10 mW

Departementit, joissa taajuuskaistan 2400 – 2483,5 MHz käyttö on sallittua, kun EIRP on alle 100 mW sisätiloissa ja alle 10 mW ulkotiloissa:

01 Ain Orientales	25 Doubs	59 Nord	71 Saone et Loire
02 Aisne	26 Drome	60 Oise	75 Paris
03 Allier	32 Gers	61 Orne	82 Tarn et Garonne
05 Hautes Alpes	36 Indre	63 Puy Du Dome	84 Vaucluse
08 Ardennes	37 Indre et Loire	64 Pyrenees	88 Vosges
09 Ariege	41 Loir et Cher	Atlantique	89 Yonne
11 Aude	45 Loret	66 Pyrenees	90 Territoire de
12 Aveyron	50 Manche	67 Bas Rhin	Belfort
16 Charente	55 Meuse	68 Haut Rhin	94 Val de Marne
24 Dordogne	58 Nievre	70 Haute Saone	

Tämä vaatimus tulee todennäköisesti muuttumaan, jolloin voit käyttää langatonta LAN-laitettasi useammassa Ranskan osissa.

Tarkasta uusimmat määräykset ART:sta (www.art-telecom.fr).

Huomautus: WLAN-korttisi lähetysteho on alle 100 mW mutta yli 10 mW.

Maakoodien luettelo

Tätä laitetta saa käyttää seuraavissa maissa:

Maa	ISO 3166	Maa	ISO 3166
	kaksikirjaiminen koodi		kaksikirjaiminen koodi
Itävalta	AT	Malta	MT
Belgia	BE	Alankomaat	NT
Kypros	CY	Puola	PL
Tšekki	CZ	Portugali	PT
Tanska	DK	Slovakia	SK
Viro	EE	Slovenia	SL
Suomi	FI	Espanja	ES
Ranska	FR	Ruotsi	SE
Saksa	DE	Iso-Britannia	GB
Kreikka	GR	Islanti	IS
Unkari	HU	Liechtenstein	LI
Irlanti	IE	Norja	NO
Italia	IT	Sveitsi	CH
Latvia	LV	Bulgaria	BG
Liettua	LT	Romania	RO
Luxemburg	LU	Turkki	TR

KANADA - MATALATEHOISET ILMAN LUPAA KÄYTETTÄVÄT RADIOLAITTEET (RSS-210)

Ihmisen altistuminen radiosäteilylle (RSS-102)

Tietokoneessa on matalatehoiset sisäiset antennit, jotka eivät lähetä radiotaajuista kenttää Health Canadian väestölle sallimien rajojen ylitse. Katso turvallisuuskoodi 6 Health Canadian web-sivuilta **www.hc-sc.gc.ca/rpb**

Tämä laite täyttää Industry of Canadian RSS 210 -määräysten vaatimukset.

Tämä Luokan B digitaalinen laite täyttää kanadalaisen standardin ICES-003, Issue 4 ja RSS-210, No 4 (Dec 2000) ja No 5 (Nov 2001) vaatimukset.

"Jotta laite ei häiritsisi radioliikennettä, sitä saa käyttää vain sisätiloissa mahdollisimman kaukana ikkunoista. Laitteen (tai sen antennin) käyttö ulkotiloissa edellyttää lupaa."

Cet appareil numérique de la classe B est conforme à la norme NMB-003, No. 4, et CNR-210, No 4 (Dec 2000) et No 5 (Nov 2001).

« Pour empêcher que cet appareil cause du brouillage au service faisant l'objet d'une licence, il doit être utilisé à l'intérieur et devrait être placé loin des fenêtres afin de fournir un écran de blindage maximal. Si le matériel (ou son antenne d'émission) est installé à l'extérieur, il doit faire l'objet d'une licence.

Varoitus: Tämä laite on tarkoitettu ainoastaan sisäkäyttöön koska se käyttää 5,15-5,25 GHz:n taajuusaluetta käytettäessä IEEE 802.11a wireless LAN:ia. Industry Canada edellyttää, että tätä laitetta käytetään 5,15-5,25 GHz:n taajuudella sisätiloissa, ettei se häiritsisi viereisten kanavien liikkuvia satelliittijärjestelmiä. Korkeatehoiset tutkat on varattu ensisijaiseksi käyttäjäksi 5,25-5,35 GHz:n ja 5,65-5,85 GHz:n taajuuskaistoille. Nämä tutkasemat voivat aiheuttaa häiriöitä ja/tai vahingoittaa tätä laitetta.

Suurin sallittu antennivahvistus tämän laitteen kanssa käyttöön on 6 dBi, jotta noudatettaisiin E.I.R.P -rajaa 5,25-5,35 ja 5,725-5,85 GHz-taajuusalueelle pisteestä pisteeseen -toiminnassa.

FCC RF –turvallisuusvaatimus

Langattoman LAN Mini-PCI -kortin ja Bluetooth-kortin säteilemä lähtöteho on kaukana FCC-radiotaajuusaltistusrajojen alapuolella. Tietokonetta on kuitenkin käytettävä niin, että ihmisten kanssa kosketuksiin joutumisen mahdollisuus minimoidaan seuraavalla tavalla:

1. Käyttäjää pyydetään noudattamaan radiotaajuisten laitteiden käyttöohjeissa annettuja turvallisuusohjeita.

Varoitus: FCC:n radiotaajuuksille altistumista koskevien vaatimusten noudattaminen edellyttää, että sisäänrakennetun langattoman LAN Mini-PCI kortin antennin ja näyttöalueen sekä ihmisten välillä on aina oltava vähintään 20 cm:n etäisyys.

Huomautus: Langattomassa Mini PCI -sovitinissa on siirron vuorottelutoiminto. Toiminto ei lähetä radioaaltoja molemmista antenneista yhtäaikaan. Yksi antenneista valitaan automaattisesti tai käsin (käyttäjän valitsemana), jotta radioyhteys olisi mahdollisimman hyvä.

1. Tämä laite on tarkoitettu ainoastaan sisäkäyttöön koska se käyttää 5,15-5,25 GHz:n taajuusaluetta. FCC edellyttää, että tätä laitetta käytetään 5,15-5,25 GHz:n taajuudella sisätiloissa, ettei se häiritse viereisten kanavien liikkuvia satelliittijärjestelmiä.
2. Korkeatehoiset tutkat on varattu ensisijaiseksi käyttäjäksi 5,25–5,35 GHz:n ja 5,65-5,85 GHz:n taajuuskaistoille. Nämä tutkasemat voivat aiheuttaa häiriöitä ja/tai vahingoittaa tätä laitetta.
3. Vääränlainen asennus tai luvaton käyttö saattaa aiheuttaa häiriöitä radioliikenteelle. Sisäisen antennin muuttaminen myös mitätöi FCC-hyväksynnän ja takuun.

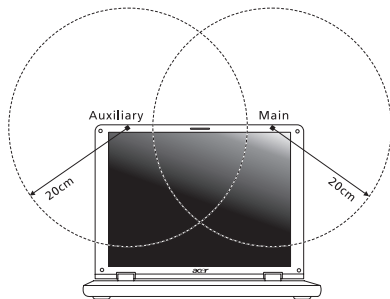

KANADA - MATALATEHOISET ILMAN LUPAA KÄYTETTÄVÄT RADIOLAITTEET (RSS-210)

Ihmisen altistuminen radiosäteilylle (RSS-102)

Tietokoneessa on matalatehoiset sisäiset antennit, jotka eivät lähetä radiotaajuista kenttää Health Canadian väestölle sallimien rajojen ylitse. Katso turvallisuuskoodi 6 Health Canadian web-sivuilta www.hc-sc.gc.ca/rpb

Tämä laite täyttää Industry of Canadian RSS 210 -määräysten vaatimukset.

Tämä Luokan B digitaalinen laite täyttää kanadalaisen standardin ICES-003, Issue 4 ja RSS-210, No 4 (Dec 2000) ja No 5 (Nov 2001) vaatimukset.

"Jotta laite ei häiritsisi radioliikennettä, sitä saa käyttää vain sisätiloissa mahdollisimman kaukana ikkunoista. Laitteen (tai sen antennin) käyttö ulkotiloissa edellyttää lupaa."

Cet appareil numérique de la classe B est conforme à la norme NMB-003, No. 4, et CNR-210, No 4 (Dec 2000) et No 5 (Nov 2001).

« Pour empêcher que cet appareil cause du brouillage au service faisant l'objet d'une licence, il doit être utilisé à l'intérieur et devrait être placé loin des fenêtres afin de fournir un écran de blindage maximal. Si le matériel (ou son antenne d'émission) est installé à l'extérieur, il doit faire l'objet d'une licence.

Varoitus: Tämä laite on tarkoitettu ainoastaan sisäkäyttöön koska se käyttää 5,15-5,25 GHz:n taajuusalueetta käytettäessä IEEE 802.11a wireless LAN:ia. Industry Canada edellyttää, että tätä laitetta käytetään 5,15-5,25 GHz:n taajuudella sisätiloissa, ettei se häiritsisi viereisten kanavien liikkuvia satelliittijärjestelmiä. Korkeatehoiset tutkat on varattu ensisijaiseksi käyttäjäksi 5,25-5,35 GHz:n ja 5,65-5,85 GHz:n taajuuskaistoille. Nämä tutkasemat voivat aiheuttaa häiriöitä ja/tai vahingoittaa tätä laitetta.

Suurin sallittu antennivahvistus tämän laitteen kanssa käyttöön on 6 dBi, jotta noudatettaisiin E.I.R.P -rajaa 5,25-5,35 ja 5,725-5,85 GHz-taajuusalueelle pisteestä pisteeseen -toiminnassa.

Acer Aspire M5-481

Руководство пользователя



© 2012. Все права защищены.

Руководство пользователя компьютера Acer Aspire M5-481

Первое издание: 01/2013

Номер модели: _____

Серийный номер: _____

Дата покупки: _____

Место покупки: _____

ОГЛАВЛЕНИЕ

Безопасность и удобство работы	6	Восстановление системы.....	53
Вначале о главном	22	Переустановка драйверов и приложений.....	54
Ваши руководства	22	Возврат к предыдущему "моментальному снимку" системы	58
Основные сведения об уходе за компьютером и советы по работе с ним.....	23	Восстановление системы до первоначального состояния	59
Включение и выключение компьютера .	23	Восстановление из самой системы Windows.....	60
Уход за компьютером	23	Восстановление из резервной копии для восстановления	64
Уход за адаптером переменного тока ...	24	Acer clear.fi	69
Чистка и техническое обслуживание.....	25	Навигация по медиафайлам и фотографиям	70
Знакомство с ноутбуком Acer	26	Общедоступные файлы	70
Вид на экран	27	Какие устройства совместимы?	71
Вид клавиатуры	29	Воспроизведение на другое устройство.....	72
Вид сзади	31	Управление питанием	73
Сведения об интерфейсе USB 3.0	32	Acer Green Instant On.....	73
Вид слева.....	33	Энергосбережение	74
Вид справа	34	Аккумулятор	77
Вид снизу	35	Характеристики аккумулятора.....	77
Работа с клавиатурой	37	Зарядка аккумулятора	77
Клавиши блокировки и встроенная цифровая клавиатура	37	Оптимизация срока службы аккумулятора	79
"Горячие" клавиши	39	Проверка уровня заряда аккумулятора	80
Клавиши Windows.....	42	Предупреждение о низком уровне заряда аккумулятора.....	80
Сенсорная панель	43		
Основы использования сенсорной панели ..	43		
Жесты на сенсорной панели	44		
Восстановление	46		
Создание резервной копии для восстановления	47		
Создание резервной копии драйверов и приложений.....	50		

Путешествия с компьютером	82	Компоненты беспроводной локальной сети.....	99
Отключение от рабочего стола	82		
Передвижения	82	Использование Bluetooth-подключения	100
Подготовка компьютера.....	83	Включение и выключение Bluetooth	100
Что принести на совещания	84	Добавление Bluetooth-устройства	102
Забираем компьютер домой.....	84	HDMI	107
Подготовка компьютера.....	84		
Что брать с собой.....	85	USB (универсальная последовательная шина)	108
Особые соображения	85		
Устраиваем домашний офис.....	86	Просмотр DVD-фильмов	109
Путешествия с компьютером	86	Утилита BIOS	111
Подготовка компьютера.....	86	Последовательность начальной загрузки ..	111
Что брать с собой.....	86	Задание паролей	111
Особые соображения	87	Часто задаваемые вопросы	112
Международные путешествия с компьютером.....	87	Обращение за технической поддержкой ...	115
Подготовка компьютера.....	87	Устранение неисправностей.....	117
Что брать с собой.....	87	Советы по поиску и устранению неисправностей	117
Особые соображения	88	Сообщения об ошибках	118
Безопасность вашего компьютера	89	Советы и подсказки по работе с Windows 8	120
Использование паролей	89	Нужно помнить следующие три основные вещи:	120
Ввод паролей	90	Как открыть панель чудо-кнопок?	120
Acer Theft Shield	92	Как открыть экран Пуск?	120
Использование функции Acer Theft Shield ...	94	Как переключаться между приложениями?	121
Общие	94	Как выключить компьютер?	121
Настройки	95	Зачем нужен новый интерфейс?.....	121
Подключение к сети	96	Как разблокировать компьютер?	122
Встроенные средства работы в сети.....	96	Как настроить компьютер согласно моим предпочтениям?	122
Беспроводные сети	97		
Подключение к Интернету	97		
Acer Instant Connect	97		
Acer Instant Update	97		
Беспроводные сети	98		
Преимущества беспроводной сети	98		

Я хочу использовать Windows привычным мне способом. Как вернуть "рабочий стол"?	123	Как проверить наличие обновлений для Windows?	126
Где мои приложения?	124	Где можно получить дополнительную информацию?	126
Что такое Microsoft ID (учетная запись)?	125	Соответствие нормативным требованиям и замечания по безопасности	127
Как добавить ссылку на избранные веб-сайты в браузере Internet Explorer?	126		

Безопасность и удобство работы

Правила техники безопасности

Внимательно прочитайте следующие инструкции. Сохраните этот документ для использования в качестве справочной информации в будущем. Соблюдайте все инструкции и предупреждения, нанесенные на корпус этого устройства.

Выключение устройства перед чисткой

Перед чисткой этого устройства отключите его от розетки электропитания. Во время чистки не применяйте жидкие или аэрозольные моющие средства. Для чистки используйте влажную ткань.

Предупреждения

Доступ к шнуру питания

Доступ к розетке электропитания, в которую вставляется шнур питания, не должен быть затруднен, а сама розетка должна находиться максимально близко к пользователю устройства. При необходимости отключить питание от оборудования обязательно вынимайте шнур питания из розетки электропитания.

Отключение источника питания

При подключении и отключении питания от источника напряжения соблюдайте следующие инструкции:

Установите источник питания, прежде чем подключать шнур питания к розетке сетевого электропитания.

Отключайте шнур питания перед отсоединением источника питания от компьютера. Если система запитывается от нескольких источников питания, то отключите питание от системы, отсоединив все шнуры питания от блоков питания.

Электропитание

- Устройство нужно подключать к источнику электропитания, соответствующему маркировке на устройстве. Если вы не уверены в том, какой тип питания у вас используется, обратитесь к продавцу или в энергосбытовую компанию.
- Не пережимайте шнур электропитания посторонними предметами. Не размещайте это устройство в месте, где на шнур питания могут наступить.
- При использовании электроудлинителя следите за тем, чтобы суммарная сила тока, потребляемого подключенными к нему устройствами, не превышала значение, максимально допустимое для удлинителя. Также следите за тем, чтобы суммарная сила тока всех устройств, подключенных к розетке электропитания, не превышала номинальную силу тока предохранителя.
- Чтобы не превысить допустимую нагрузку на розетки сетевого электропитания, разветвители или штепсельные колодки, не подключайте к ним слишком много устройств. Общая нагрузка системы не должна превышать 80% от номинального значения распределительной цепи. При использовании разветвителя питания (удлинителя) нагрузка не должна превышать 80% его номинала.
- У этого устройства адаптер переменного тока имеет трехконтактную вилку с заземлением. Эту вилку можно подключать только к заземленным электророзеткам. Прежде чем вставлять вилку сетевого адаптера переменного тока, убедитесь, что электророзетка заземлена надлежащим образом. Не вставляйте вилку в незаземленную электророзетку. Обратитесь за справкой к квалифицированному электрику.
- ***Внимание! Заземляющий контакт служит для безопасности. Использование электророзетки, не заземленной надлежащим образом, может привести к поражению электрическим током и/или к травме.***

- **Примечание:** *Заземляющий контакт также обеспечивает хорошую защиту от непредвиденных помех от других электрических устройств, используемых по соседству, которые могут мешать работе этого устройства.*
- Допускается питание системы от сетевого напряжения разных номиналов: 100-120 или 220-240 В перем. тока. Прилагаемый шнур питания отвечает требованиям, предъявляемым в той стране/регионе, где система была продана. Шнуры питания для использования в других странах/регионах должны отвечать предъявляемым в них требованиям. Дополнительные сведения о требованиях к шнурам питания можно узнать у авторизованного продавца или в сервисном центре.

Защита слуха

- **Внимание!** *Длительное прослушивание звука в телефоне или наушниках с высокой громкостью может привести к безвозвратной потере слуха.*



Чтобы не повредить слух, соблюдайте приведенные ниже рекомендации.

- Увеличивайте громкость до нужного уровня постепенно.
- Не увеличивайте уровень громкости после того, как уши к нему привыкнут.
- Не слушайте музыку на большой громкости слишком долго.
- Не увеличивайте громкость, чтобы перекрыть шум окружающей среды.
- Уменьшите громкость, если не слышите голоса людей, разговаривающих рядом с вами.

Прилагаемые заглушки

- **Примечание:** *Сведения, приведенные в этом разделе, могут не относиться к вашему компьютеру.*

В комплект поставки вашего компьютера входят пластиковые заглушки для гнезд карт. Заглушки защищают неиспользуемые гнезда от попадания пыли, металлических предметов и других посторонних частиц. Сохраните эти заглушки, чтобы вставлять их в гнезда, когда не используете карты.

Общие сведения

- Не используйте это устройство рядом с водой.
- Не ставьте это устройство на неустойчивую тележку, подставку или стол. Падение устройства может привести к его серьезной поломке.
- Для вентиляции предусмотрены специальные пазы и отверстия, которые обеспечивают надежную работу устройства и защищают его от перегрева. Их нельзя загораживать или закрывать. Нельзя загораживать эти отверстия, кладя устройство на кровать, диван, ковер или тому подобные поверхности. Нельзя класть это устройство вблизи батареи отопления или нагревателя или над ними, а также в ниши шкафов, если в них не обеспечивается надлежащая вентиляция.
- Нельзя проталкивать никакие предметы внутрь устройства через отверстия в его корпусе, так как они могут коснуться точек с опасным напряжением или вызвать короткое замыкание компонентов, что, в свою очередь, может привести к воспламенению или поражению электрическим током. Не допускайте попадания жидкости на устройство или внутрь него.
- Чтобы не повредить внутренние компоненты и предотвратить утечку электролита из аккумулятора, не кладите устройство на вибрирующие поверхности.
- Никогда не используйте компьютер на спортивных тренажерах или на вибрирующей поверхности во избежание случайного короткого замыкания или повреждения устройств с вращающимися частями, жесткого диска, привода оптических дисков и для предотвращения опасности облучения от литиевого аккумулятора.
- Днище, участки вокруг вентиляционных отверстий и адаптер переменного тока могут нагреваться. Не прикасайтесь к ним, чтобы не получить ожог или травму.

- В вашем устройстве и принадлежностях к нему могут находиться мелкие детали. Держите их в местах, недоступных для маленьких детей.

Техническое обслуживание изделия

Не пытайтесь проводить обслуживание устройства самостоятельно, так как открытие или снятие кожуха может подвергнуть вас опасности прикосновения к точкам с опасным для жизни напряжением или иным рискам. Все виды технического обслуживания должны проводить специалисты сервисного центра.

Отключите это устройство от розетки электропитания и обратитесь к специалисту по техническому обслуживанию, если:

- Кабель питания поврежден, оборван или изношен;
- Внутрь устройства попала жидкость;
- Устройство попало под дождь или в воду;
- Устройство упало или поврежден его корпус;
- В работе устройства видны явные отклонения от нормы, свидетельствующие о необходимости технического обслуживания;
- Устройство не работает нормально при соблюдении инструкций по эксплуатации.
- **Примечание:** Для регулировки пользуйтесь только теми органами управления, регулировка которых предусмотрена инструкциями по эксплуатации, так как неправильное использование других органов управления может привести к повреждению изделия и, скорее всего, потребует от специалистов сервисного центра больших усилий для восстановления нормальных рабочих параметров изделия.

Правила по безопасному использованию аккумуляторов

В этом компьютере используется литий-ионный аккумулятор. Не пользуйтесь ей в условиях сырости, высокой влажности или в местах, способствующих коррозии. Не помещайте, не храните и не оставляйте ноутбук рядом с источником тепла, в местах с высокой температурой, под прямыми лучами солнца, в микроволновой печи или в

контейнере под давлением, не подвергайте его воздействию температуры выше 60°C (140°F). Несоблюдение этих правил может привести к утечке из аккумулятора кислоты, ее перегреву, взрыву или воспламенению, что может привести к травмам и/или материальному ущербу.

Не протыкайте, не открывайте и не разбирайте аккумулятор. Если из аккумулятора произошла утечка жидкости, и она попала на кожу, смойте жидкость водой и немедленно обратитесь за медицинской помощью.

По соображениям безопасности и чтобы продлить срок службы аккумулятора его заряд не производится при температуре ниже 0°C (32°F) и выше 40°C (104°F).

Использование полной емкости нового аккумулятора достигается после двух или трех циклов полного заряда и разряда. Аккумулятор можно заряжать и разряжать сотни раз, однако при этом его емкость падает. Если время работы от аккумулятора существенно сократилось по сравнению с обычным состоянием, необходимо приобрести новый аккумулятор. Следует использовать только рекомендованные аккумуляторы и заряжать их только зарядным устройством, рекомендованным для этого устройства.

Аккумулятор следует использовать только по назначению. Никогда не используйте поврежденное зарядное устройство или аккумулятор. Не замыкайте контакты аккумулятора. При соприкосновении металлических предметов, таких как монеты, скрепки или авторучки, с положительным и отрицательным выводами аккумулятора, может произойти короткое замыкание. (Выводы аккумулятора выглядят как металлические полоски на его корпусе.) Это может произойти при переноске заряженного аккумулятора в кармане или сумке. Короткое замыкание контактов может привести к повреждению аккумуляторов или предмета, из-за которого оно произошло.

Емкость и срок службы аккумулятора снижаются при хранении батареи в условиях высокой или низкой температуры, например в закрытом автомобиле зимой или летом. Стремитесь держать аккумулятор в местах с температурой 15°C-25°C (59°F-77°F). Устройство, в котором установлен нагретый или холодный аккумулятор,

может временно не работать, даже если аккумулятор полностью заряжен. Эффективность работы аккумулятора особенно значительно падает при температурах значительно ниже нуля.

Не бросайте аккумуляторы в огонь – они могут взрываться. Они также могут взорваться при повреждении. Аккумуляторы следует утилизировать в соответствии с местными правилами. Если возможно, сдавайте их на переработку. Не выбрасывайте аккумуляторы вместе с бытовыми отходами.

- **Примечание:** *сопроводительные документы на аккумулятор см. на сайте www.acer.com.*

Замена аккумулятора

В этом ноутбуке используется литий-ионный аккумулятор. Для замены используйте аккумулятор такого же типа, как у аккумулятора, который входит в комплект поставки вашего устройства. Использование аккумулятора другого типа может быть опасно из-за риска возгорания или взрыва.

- **Внимание!** При неправильном обращении с аккумулятором он может взорваться. Нельзя разбирать аккумуляторы и бросать их в огонь. Держите аккумуляторы в недоступном для детей месте. При утилизации отработанного аккумулятора соблюдайте местные правила.

Радиочастотные помехи

- **Внимание!** *В целях безопасности выключайте все беспроводные или радиопередающие устройства при использовании ноутбука в следующих условиях. В число таких устройств могут входить, без ограничения указанным: адаптеры беспроводной локальной сети (WLAN), Bluetooth и/или сетей 3-го поколения.*

Соблюдайте все специальные правила, действующие в вашей стране, и всегда выключайте устройство, когда его использование запрещено или когда оно может вызвать помехи или опасность. Используйте устройство только в нормальных для него рабочих положениях. Это устройство отвечает требованиям нормативов по РЧ-излучению при нормальной эксплуатации; оно и его антенна должны находиться не

ближе 1,5 сантиметров от вашего тела. На вашем теле не должно быть металлических предметов, а устройство должно находиться не ближе указанного выше расстояния от вашего тела. Для успешной передачи файлов данных или сообщений нужно обеспечить высококачественное подключение этого устройства к сети. В некоторых случаях передача файлов данных или сообщений может быть задержана до тех пор, пока не будет установлено такое подключение. Соблюдайте приведенные выше указания по минимальному расстоянию до завершения передачи. Детали этого устройства являются магнитными. Устройство может притягивать к себе металлические предметы, поэтому люди, использующие слуховые аппараты, не должны подносить это устройство к уху, в которое вставлен слуховой аппарат. Не кладите кредитные карточки или магнитные носители данных рядом с устройством во избежание риска стирания записанной на них информации.

Медицинские устройства

Эксплуатация радиопередающего оборудования, в том числе беспроводных телефонов, может вызывать помехи в работе не защищенных надлежащим образом медицинских устройств. Посоветуйтесь с врачом или изготовителем медицинского устройства, чтобы узнать, надежно ли оно экранировано и защищено от излучения внешней РЧ-энергии. Выключайте ваше устройство, когда находитесь в медицинских учреждениях, где вывешены соответствующие инструкции. В больницах и медицинских учреждениях может использоваться оборудование, чувствительное к внешнему излучению РЧ-энергии.

Кардиостимуляторы. Изготовители кардиостимуляторов рекомендуют, чтобы расстояние между кардиостимулятором и беспроводным устройством было не меньше 15,3 сантиметров, во избежание создания возможных помех в работе кардиостимулятора. Эти рекомендации совпадают с результатами независимых исследований и рекомендациями организации Wireless Technology Research, проводящей исследования беспроводных технологий. Люди, использующие кардиостимуляторы, должны соблюдать следующие меры предосторожности:

- Всегда держите устройство на расстоянии не менее 15,3 сантиметров от кардиостимулятора

- Не подносите включенное устройство к кардиостимулятору.
При подозрении на возникновение помех выключите устройство и отложите в сторону.

Слуховые аппараты. Некоторые цифровые беспроводные устройства могут вызывать помехи в работе слуховых аппаратов. В случае возникновения помех обратитесь за советом к вашему поставщику услуг.

Автомобили

РЧ-сигналы могут влиять на работу неправильно установленных или неправильно экранированных электронных систем в автомобилях, например, электронных систем впрыска топлива, тормозных систем противоскольжения (противозаклинивания), переключения передач и управления воздушными подушками безопасности. Дополнительные сведения можно узнать у представителя завода-изготовителя вашего автомобиля или другого дополнительно установленного в нем оборудования. Проводить техническое обслуживание устройства или устанавливать его в автомобиле должны только квалифицированные специалисты. Неправильная установка или обслуживание могут создать опасность и сделать недействительной гарантию на это устройство. Регулярно проверяйте правильность монтажа и работы всего радиооборудования в вашем автомобиле. Не храните и не перевозите горючие жидкости, газовые баллоны или взрывоопасные материалы в одном отсеке с этим устройством, его деталями или дополнительными принадлежностями к нему. Если ваш автомобиль оборудован воздушными подушками безопасности, то помните, что они раскрываются с очень большой силой. Не помещайте предметы, в том числе смонтированные или переносные радиоустройства, над воздушными подушками безопасности или на пути их раскрытия. В случае неправильной установки беспроводного оборудования в салоне автомобиля раскрытие воздушной подушки безопасности может привести к серьезной травме. Использование данного устройства на борту самолета во время полета запрещено. Выключайте ваше устройство перед посадкой в самолет. Использование беспроводных устройств в самолете может вызвать опасные помехи в работе систем самолета, нарушить радиотелефонную связь и, кроме того, может быть запрещено законом.

Взрывоопасные условия

Когда вы находитесь в потенциально взрывоопасных средах, выключайте ваше устройство и соблюдайте все знаки и указания. К взрывоопасным местам относятся области, где могут попросить выключить двигатель автомобиля. Возникновение искры в таких местах может привести к взрыву или пожару, что может вызвать травмы или даже смерть. Выключайте устройство на пунктах заправки топливом и рядом с бензонасосами на станциях обслуживания. Соблюдайте ограничения на использование радиооборудования на станциях заправки и хранения, на территории химических заводов и в местах проведения взрывных работ. Места, в которых имеется опасность взрыва, часто, но не всегда, обозначены хорошо заметными предупреждающими знаками. К таким местам относится подпалубное пространство кораблей, места хранения и распределения химикатов, автомобили на сжиженном газе (пропане или бутане), а также области, где в воздухе содержатся химические вещества или частицы, такие как мука, пыль или металлическая пудра. Не включайте компьютер в местах, где запрещено пользоваться мобильными телефонами или их использование может вызвать помехи или опасную ситуацию.

Экстренные вызовы

- **Внимание!** *Выполнение экстренных вызовов с помощью этого устройства невозможно. Экстренный вызов нужно сделать с вашего мобильного телефона или с помощью другой телефонной системы.*

Инструкции по утилизации

Не выбрасывайте это электронное устройство в мусор. Сдайте отслужившее устройство на переработку, чтобы свести к минимуму загрязнение окружающей среды. Дополнительные сведения о правилах утилизации отслужившего электротехнического и электронного оборудования (Waste from Electrical and Electronics Equipment, WEEE) можно узнать на веб-странице www.acer-group.com/public/Sustainability/sustainability01.htm.



Предупреждение о содержании ртути

Для ламповых проекторов или электронных устройств, содержащих ЖК/ЭЛТ-монитор или экран без светодиодной подсветки: Лампа(-ы) внутри этого устройства содержит ртуть, поэтому ее следует сдавать на переработку или утилизацию в соответствии с местными или федеральными законами.



Дополнительные сведения см. на веб-сайте Альянса компаний электронной промышленности: www.eiae.org. С порядком утилизации конкретных типов ламп можно ознакомиться на веб-сайте www.lamprecycle.org.

ENERGY STAR



Продукция Acer, соответствующая требованиям ENERGY STAR, экономит ваши средства, снижая затраты на электроэнергию, и защищает окружающую среду без сокращения функциональных возможностей или снижения быстродействия. Компания Acer рада предложить своим покупателям продукцию с логотипом ENERGY STAR.

Что такое ENERGY STAR?

Соответствующие стандарту ENERGY STAR изделия потребляют меньше электроэнергии и предотвращают выбросы углекислого газа, отвечая строгим требованиям, установленным U.S. Environmental Protection Agency. Компания Acer стремится предлагать во всех странах мира такие устройства и услуги, которые помогают покупателям экономить деньги, бережно расходовать энергию и улучшить качество окружающей нас среды. Чем больше энергии мы сможем сэкономить путем рационального ее использования, тем больше мы снизим выбросы углекислого газа и сократим риск изменения климата. Дополнительные сведения см. на веб-сайтах www.energystar.gov или www.energystar.gov/powermanagement.

- **Примечание:** Сведения, приведенные в этом разделе, могут не относиться к вашему компьютеру.

Отвечающая стандарту ENERGY STAR продукция компании Acer:

- выделяют меньше тепла и снижают нагрузку на вентиляторы в местах с более теплым климатом.
- экран и компьютер автоматически переходят в режим "Сон" через 10 и 30 минут бездействия соответственно.
- выход из режима "Сон" при нажатии клавиши на клавиатуре или движении мыши.
- в режиме "Сон" экономится более 80% энергии.

ENERGY STAR и символ ENERGY STAR являются зарегистрированными знаками в США.

Сведения и советы для удобства работы

Иногда пользователи, проводящие много времени за компьютером, жалуются на чрезмерное напряжение глаз и головную боль. Пользователи также часто рискуют получить физическую травму, если будут много часов подряд сидеть за компьютером. Продолжительное время работы, неудобная поза, неправильная организации рабочего места, стресс, неподходящие условия работы, состояние личного здоровья и другие факторы значительно увеличивают риск получения физической травмы.

Неправильная работа за компьютером может привести к появлению запястного сухожильного синдрома, тендиниту, воспалению сухожилий и синовиальной сумки или других скелетно-мышечных заболеваний. В кистях рук, запястьях, плечах, предплечьях, шее или спине могут появиться следующие симптомы:

- онемение, жжение или покалывание;
- ломота, болезненное ощущение или слабость;
- боль, опухоль или пульсация;
- оцепенелость или напряжение;
- сухость или слабость

При наличии таких симптомов, повторяющихся или постоянных ощущениях дискомфорта и/или болезненных ощущениях при работе за компьютером немедленно обратитесь за консультацией к врачу и сообщите об этом в отдел техники безопасности и охраны здоровья вашей компании.

В следующем разделе приводятся советы, как сделать работу за компьютером более удобной.

Выбор удобного рабочего положения

Найдите для себя максимально удобное положение за компьютером, меняя угол обзора монитора, используя подставку для ног или регулируя высоту кресла. Воспользуйтесь следующими советами:

- не сидите подолгу в одной позе;
- не склоняйтесь низко и не откидывайтесь далеко на спинку кресла;
- периодически вставайте и прохаживайтесь, чтобы снять напряжение в мускулах ног;
- делайте короткие перерывы, чтобы ослабить напряжение в шее и плечах;
- не напрягайте мускулы и не поднимайте высоко плечи;
- установите внешний дисплей, клавиатуру и мышь на рабочем месте так, чтобы до них было легко дотянуться;
- если вы смотрите на монитор чаще, чем на документы, то разместите дисплей по центру стола, чтобы шея напрягалась как можно меньше.

Забота о зрении

Если подолгу смотреть на монитор, носить неправильно подобранные очки или контактные линзы, использовать яркий свет или работать за столом с блестящей поверхностью, плохо отрегулировать резкость экрана, использовать мелкий шрифт или малоконтрастный дисплей, то глаза будут сильно уставать. В следующих разделах приводятся советы, как уменьшить чрезмерное напряжение глаз.

Глаза

- Давайте глазам частый отдых.

- Периодически отводите глаза от монитора и смотрите на какой-нибудь удаленный предмет.
- Часто мигайте, чтобы глаза не засыхали.

Дисплей

- Держите дисплей в чистоте.
- Ваша голова должна находиться выше нижней кромки дисплея, чтобы при просмотре изображения в центре дисплея глаза смотрели сверху вниз.
- Отрегулируйте яркость и/или контраст дисплея так, чтобы текст было легко читать, а графика отображалась четко.
- Уменьшите мерцание и отражение:
Установите дисплей так, чтобы его боковая кромка была обращена к окну или источнику освещения;
Уменьшите свет в помещении, используя портьеры, шторы или жалюзи;
Включайте освещение на рабочем месте;
Отрегулируйте угол обзора дисплея;
Используйте антибликовый фильтр;
Установите на верхней кромке дисплея солнцезащитный козырек, например, картонную полоску.
- Не смотрите на дисплей из неудобного положения.
- Не смотрите подолгу на источники яркого света.

Выработка правильного стиля работы

Следующие привычки работы за компьютером позволят меньше уставать и работать более продуктивно:

- Делайте короткие частые перерывы в работе.
- Делайте какие-нибудь упражнения для разминки.
- Как можно чаще выходите подышать чистым, свежим воздухом.
- Регулярно делайте физическую зарядку, укрепляющую тело.

- **Внимание!** Не пользуйтесь компьютером на диване или в постели. Если этого нельзя избежать, то работайте только короткими периодами, часто делайте перерывы и выполняйте упражнения для разминки.
- **Примечание:** Дополнительные сведения см. в разделе "Соответствие нормативным требованиям и замечания по безопасности" на стр. 127.

Предупреждение в отношении привода оптических дисков

- *Примечание: Сведения, приведенные в этом разделе, могут не относиться к вашему компьютеру.*

ВНИМАНИЕ! В этом устройстве применяется лазерная система, поэтому он считается "ЛАЗЕРНЫМ УСТРОЙСТВОМ КЛАССА 1." В случае неполадок в работе этого устройства обратитесь за помощью в ближайший АВТОРИЗОВАННЫЙ сервисный центр. Не открывайте кожух, чтобы на вас не попал луч лазера.

CLASS 1 LASER PRODUCT

CAUTION: INVISIBLE LASER RADIATION WHEN OPEN. AVOID EXPOSURE TO BEAM.

APPAREIL A LASER DE CLASSE 1 PRODUIT

LASERATTENTION: RADIATION DU FAISCEAU LASER INVISIBLE EN CAS D'OUVERTURE. EVITER TOUTE EXPOSITION AUX RAYONS.

LUOKAN 1 LASERLAITE LASER KLASSE 1

VORSICHT: UNSICHTBARE LASERSTRAHLUNG, WENN ABDECKUNG GEÖFFNET NICHT DEM STRAHL AUSSETZEN

PRODUCTO LÁSER DE LA CLASE I

ADVERTENCIA: RADIACIÓN LÁSER INVISIBLE AL SER ABIERTO. EVITE EXPONERSE A LOS RAYOS.

ADVARSEL: LASERSTRÅLING VED ÅBNING SE IKKE IND I STRÅLEN.

VARO! LAVATTAESSA OLET ALTTINA LASERSÄTEILYLLE.

VARNING: LASERSTRÅLNING NÄR DENNA DEL ÄR ÖPPNAD ÄLÄ TUIJOTA SÄTEESEENSTIRRA EJ IN I STRÅLEN

VARNING: LASERSTRÅLNING NÄR DENNA DEL ÄR ÖPPNADSTIRRA EJ IN I STRÅLEN

ADVARSEL: LASERSTRÅLING NÄR DEKSEL ÅPNESSTIRR IKKE INN I STRÅLEN

- **Внимание! В целях безопасности при добавлении или замене компонентов используйте только подходящие детали. Перед покупкой дополнительных компонентов посоветуйтесь с продавцом.**

Вначале о главном

Благодарим вас за то, что для решения своих мобильных вычислительных задач вы выбрали ноутбук Асег.

Ваши руководства

Мы разработали ряд руководств, которые помогут вам в использовании ноутбука Асег:

Этот **плакат** поможет выполнить первоначальную настройку компьютера.

Краткое руководство знакомит вас с основными характеристиками и функциями вашего нового компьютера. Чтобы узнать больше о том, как с помощью компьютера повысить продуктивность своей работы, см. **Руководство пользователя**. Это руководство содержит подробную информацию о системных функциях, восстановлении данных, возможностях расширения и устранении неисправностей. Кроме того, в нем приводятся общие предписания и правила безопасности при работе с ноутбуком. Его можно открыть с Рабочего стола: дважды щелкните значок Справка и в открывшемся меню нажмите **Руководство пользователя**.

Основные сведения об уходе за компьютером и советы по работе с ним

Включение и выключение компьютера

Чтобы отключить питание, выполните следующие действия:

- Используйте команду завершения работы в Windows: Нажмите клавиши *Windows* + <C> и нажмите **Настройки** > **Питание**, затем нажмите **Завершение работы**.

Если хотите ненадолго завершить работу компьютера, но не выключать полностью его питание, то переведите его в Спящий режим, нажав кнопку питания.

Перевести компьютер в режим "Сон" можно также одновременным нажатием функциональных клавиш <Fn> + <F4>.

***Примечание:** Если не удастся отключить электропитание компьютера обычным способом, то нажмите и удерживайте кнопку питания не менее четырех секунд, чтобы компьютер отключился. Если вы завершили работу компьютера и хотите снова включить его, то перед повторным включением питания сделайте паузу не менее двух секунд.*

Уход за компьютером

Ваш компьютер будет хорошо служить, если будете за ним правильно ухаживать.

- Не подвергайте компьютер воздействию прямого солнечного света. Не размещайте его рядом с источниками тепла, такими как батареи отопления.

- Не подвергайте компьютер воздействию температур ниже 0°C или выше 50°C.
- Не подвергайте компьютер воздействию магнитных полей.
- Не допускайте попадание компьютера под дождь или во влажную атмосферу.
- Не проливайте воду или жидкости на компьютер.
- Не подвергайте компьютер воздействию сильных ударов или вибрации.
- Оберегайте компьютер от пыли и грязи.
- Чтобы не повредить компьютер, никогда не кладите предметы на компьютер.
- Закрывая компьютер, не хлопайте крышкой дисплея.
- Не кладите компьютер на неровную поверхность.

Уход за адаптером переменного тока

Здесь приведено несколько рекомендаций по уходу за адаптером переменного тока:

- Не подключайте к адаптеру никакие другие устройства.
- Не наступайте на шнур питания и не ставьте на него тяжелые предметы. Протяните шнур питания и кабели таким образом, чтобы на них было трудно наступить.
- Отсоединяя вилку шнура питания из розетки, тяните за вилку, а не за шнур.

- При использовании удлинительного шнура суммарная сила тока подключенного с его помощью оборудования не должна превышать номинального значения силы тока этого шнура. Кроме того, суммарная сила тока всех устройств, подключенных к одной розетке сетевого электропитания, не должна превышать номинал предохранителя.

Чистка и техническое обслуживание

При чистке компьютера проделайте следующие действия:

1. Выключите компьютер.
2. Отсоедините адаптер сетевого питания.
3. Используйте мягкую ткань, смоченную водой. Не применяйте жидкие или аэрозольные чистящие средства.

В случае одной из следующих ситуаций:

- Компьютер упал или поврежден его корпус;
- Компьютер не работает должным образом.

См. **"Часто задаваемые вопросы"** на стр. 112.

Знакомство с ноутбуком Acer

Теперь, когда вы выполнили настройки, как показано на плакате по установке, давайте поближе познакомимся с вашим новым ноутбуком Acer.





Aspire M5-481

Вид на экран



#	Значок	Элемент	Описание
1		Веб-камера	Веб-камера для видеосвязи. <i>Горящий индикатор рядом с веб-камерой означает, что она активна.</i>
2		Экран	Вывод изображения, формируемого компьютером.
3		Микрофон	Внутренний микрофон для записи звука.

#	Значок	Элемент	Описание
4		Кнопка питания	Служит для включения/выключения компьютера.
5		Индикатор питания	Отображает состояние питания компьютера.
		Индикатор уровня заряда аккумулятора	Показывает уровень заряда аккумулятора. Зарядка: Горит желтым во время зарядки аккумулятора. Полностью заряжен: Горит синим.

Вид клавиатуры







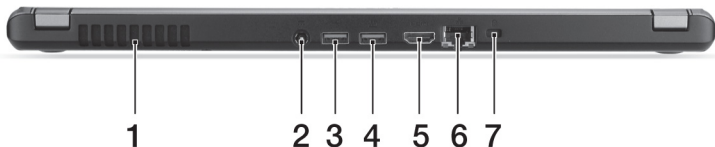

#	Значок	Элемент	Описание
1		Клавиатура	Служит для ввода данных в компьютер. <i>См. Раздел "Работа с клавиатурой" на стр. 37.</i> Внимание! Не применяйте для клавиатуры защитные или аналогичные покрытия, так как в клавиатуре есть вентиляционные отверстия для охлаждения.

#	Значок	Элемент	Описание
2		Сенсорная панель	<p>Чувствительное к прикосновениям указательное устройство.</p> <p><i>Сенсорная панель и кнопки выбора образуют единую поверхность.</i></p> <p><i>Для выполнения функции нажатия левой кнопки мыши ощутимо нажмите поверхность сенсорной панели.</i></p> <p><i>Для выполнения функции нажатия правой кнопки мыши ощутимо нажмите нижний правый угол.</i></p>

Вид сзади



#	Значок	Элемент	Описание
1		Вентиляционные отверстия и вентилятор охлаждения	Позволяют компьютеру не перегреваться. <i>Не закрывайте и не загораживайте эти отверстия.</i>
2		Гнездо для подключения питания постоянного тока	Служит для подключения адаптера переменного тока.
3		Разъем USB	Служит для подключения USB-устройств.
4		Разъем USB, через который даже при выключенном питании можно заряжать подключенные устройства	<i>Черный цвет разъема означает его совместимость со стандартом USB 2.0, а его синий цвет означает, что он также совместим со стандартом USB 3.0 (см. ниже).</i>
5		Разъем HDMI	Служит для подключения к источникам цифрового видео высокой четкости.

#	Значок	Элемент	Описание
6		Разъем Ethernet (RJ-45)	Служит для подключения к сети Ethernet 10/100/1000 Мбит/с.
7		Гнездо замка типа Kensington	<p>Служит для подсоединения защитного тросика с замком типа Kensington для предотвращения кражи компьютера.</p> <p><i>Обмотайте кабелем замка безопасности для компьютеров неподвижный предмет, например, стол или ручку запертого ящика.</i></p> <p><i>Вставьте замок тросика в гнездо и поверните ключ, чтобы запереть замок.</i></p> <p><i>Бывают модели замков и без ключей.</i></p>

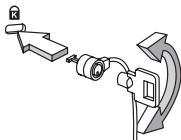

Сведения об интерфейсе USB 3.0

- Совместим с USB-устройствами с разъемами USB 3.0 и предыдущих стандартов.
- Для обеспечения оптимальной производительности используйте устройства, сертифицированные по стандарту USB 3.0.
- Соответствует стандарту USB 3.0 (сверхвысокоскоростной интерфейс USB).

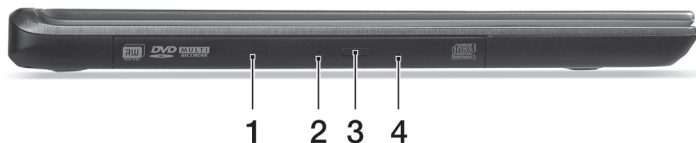

Вид слева



#	Значок	Элемент	Описание
1		Привод оптических дисков	Внутренний привод оптических компакт-дисков или DVD-дисков.
2		Индикатор обращения к оптическому диску	Горит во время работы привода оптических дисков.
3		Кнопка извлечения диска из привода	Служит для извлечения оптического диска из привода.
4		Отверстие аварийного извлечения	Служит для открытия лотка привода оптических дисков, когда питание компьютера отключено. <i>Чтобы открыть лоток привода оптических дисков, осторожно вставьте кончик канцелярской скрепки в это отверстие.</i>

Вид справа



#	Значок	Элемент	Описание
1		Комбинированное устройство чтения карт памяти ("2-в-1")	Служит для подключения одной карты Secure Digital (SD или SDHC) или одной карты MultiMediaCard (MMC). Примечание: Чтобы извлечь карту памяти, просто вытяните ее из гнезда.
2		Гнездо наушников/динамиков	Служит для подключения звуковых устройств (например, динамиков, наушников) или гарнитуры с микрофоном.

Вид снизу

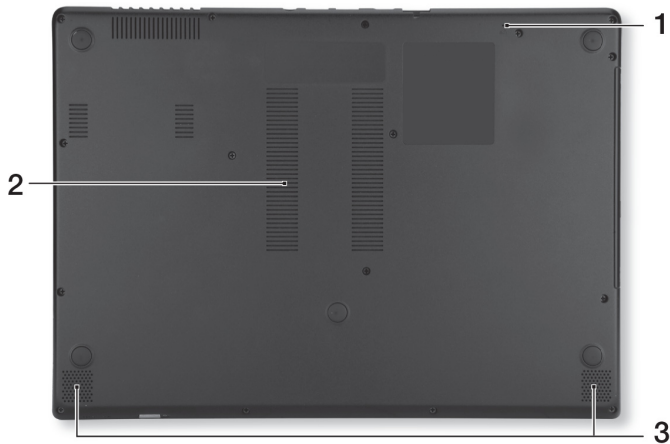

#	Значок	Элемент	Описание
1		Отверстие для сброса настроек (аккумулятор)	Чтобы сбросить настройки компьютера (имитация извлечения и повторной установки аккумулятора), вставьте в это отверстие канцелярскую скрепку и держите ее нажатой в течение 4 секунд.

#	Значок	Элемент	Описание
2		Вентиляционные отверстия и вентилятор охлаждения	Позволяют компьютеру не перегреваться. <i>Не заслоняйте и не загораживайте эти отверстия.</i>
3		Динамики	Используются для вывода стереозвuka.

Работа с клавиатурой

На клавиатуре есть полноразмерные клавиши, встроенная цифровая клавиатура, курсор, клавиши блокировки, клавиши Windows, функциональные и специальные клавиши.

Клавиши блокировки и встроенная цифровая клавиатура

Примечание: Сведения, приведенные в этом разделе, могут не относиться к вашему компьютеру.

На клавиатуре есть 3 фиксирующие клавиши, которые можно попеременно включать или отключать.

Клавиша	Описание
Блокировка	
Caps Lock	При включенной клавише Caps Lock все буквы алфавита пишутся как прописные.
Num Lock <Fn> + <F11>	При нажатой клавише Num Lock встроенная клавиатура работает в режиме ввода цифр. Клавиши работают как калькулятор (совместно с клавишами арифметических действий +, -, *, и /). Используйте этот режим, когда нужно вводить много числовых данных. Для большего удобства можно подключить внешнюю клавиатуру.

Клавиша Блокировка	Описание
Scroll Lock <Fn> + <F12>	При включенной функции Scroll Lock, экран двигается на строчку вверх или вниз, когда нажимаете соответствующую клавишу со стрелками вверх или вниз. С некоторыми приложениями Scroll Lock не работает.



Функции цифровой клавишной панели соответствуют функциям цифровой клавиатуры стационарного компьютера. Они обозначены мелкими символами в верхнем правом углу клавиш. Чтобы не перенасыщать маркировку клавиатуры, символы клавиш управления курсором на клавишах не нанесены.





Желаемый доступ	Num Lock включен	Num Lock выключен
Числовые клавиши на встроенной клавишной панели	Печатайте числа обычным образом.	
Клавиши для контроля курсора на встроенной клавишной панели	Пользуясь клавишами для контроля курсора, нажимайте <Shift>.	Пользуясь клавишами для контроля курсора, нажимайте <Fn>.
Основные клавиши клавиатуры	Печатайте буквы на встроенной клавишной панели, нажимайте <Fn>.	Печатайте буквы обычным образом.

"Горячие" клавиши

В компьютере используются "горячие" клавиши (комбинации клавиш) для быстрого вызова большинства функций управления компьютером, таких как яркость экрана и громкость.

Для использования комбинации клавиш сначала нажмите клавишу <Fn> и затем, не отпуская ее, нажмите вторую клавишу этой комбинации.



"Горячая" клавиша	Значок	Функция	Описание
<Fn> + <F3>		Режим полета	Включение / выключение сетевых модулей компьютера. <i>(Сетевые модули могут быть разными в зависимости от конфигурации.)</i>
<Fn> + <F4>		Режим сна	Переводит компьютер в режим Сон.

"Горячая" клавиша	Значок	Функция	Описание
<Fn> + <F5>		Переключение видеовыхода	Переключает вывод изображения либо на дисплей, либо на внешний монитор (если он подключен), либо одновременно и на дисплей, и на внешний монитор.
<Fn> + <F6>		Выкл. дисплей	Выключение экрана дисплея для экономии заряда аккумулятора. Для включения экрана нажмите любую клавишу.
<Fn> + <F7>		Переключатель сенсорной панели	Попеременное включение и выключение встроенной сенсорной панели.
<Fn> + <F8>		Выключатель динамиков	Попеременное включение и выключение динамиков.
<Fn> + <F9>		Подсветка клавиатуры	Включение/выключение подсветки клавиатуры.
<Fn> + <F11>		NumLk	Включение/отключение встроенной числовой клавиатуры.

"Горячая" клавиша	Значок	Функция	Описание
<Fn> + <▷>		Повышение яркости	Увеличение яркости экрана.
<Fn> + <◁>		Уменьшение яркости	Уменьшение яркости экрана.
<Fn> + <△>		Увеличение громкости	Повышение громкости звука.
<Fn> + <▽>		Уменьшение громкости	Уменьшение громкости звука.
<Fn> + <Home>		Воспроизвести/ Приостановить	Воспроизведение или приостановка воспроизведения выбранного медиафайла.
<Fn> + <Pg Up>		Остановить	Останов воспроизведения выбранного медиафайла.
<Fn> + <Pg Dn>		Предыдущий	Возврат к предыдущему медиафайлу.
<Fn> + <End>		Следующий	Переход к следующему медиафайлу.

Клавиши Windows

На клавиатуре есть две клавиши, которые выполняют функции, связанные с Windows.

Кнопка	Описание
 Клавиша Windows	По нажатию одной этой клавиши открывается экран Пуск. Ее также можно использовать в сочетании с другими клавишами для выполнения специальных функций (см. Справку Windows).
 Клавиша управления приложениями	Эта клавиша действует так же, как и при нажатии правой клавиши мыши – она открывает контекстное меню приложения.

Сенсорная панель

Основы использования сенсорной панели

Сенсорная панель служит для управления перемещением стрелки (или 'курсора') по экрану. При проведении пальца по сенсорной панели курсор повторяет траекторию перемещения пальца.

***Примечание:** сенсорная панель чувствительна к движению пальца; чем легче касание, тем точнее реакция. следите за тем, чтобы сенсорная панель и ваши пальцы были сухими и чистыми.*

Управлять курсором можно несколькими основными жестами:

- **Сдвиг одним пальцем:** Для перемещения курсора двигайте пальцем по сенсорной панели.
- **Нажатие** или **касание** одним пальцем: Нажмите сенсорную панель вниз или слегка коснитесь ее пальцем, чтобы "щелчком" выбрать элемент или запустить его. Для "двойного щелчка" нужно быстро дважды коснуться сенсорной панели.



- **Нажатие** или **касание** одним пальцем в нижнем правом углу: Для имитации "щелчка правой кнопкой мыши" нажмите нижний правый угол сенсорной панели. На экране Пуск это действие переключает команды приложения, а в большинстве приложений открывает соответствующее выбранному элементу контекстное меню.
- **Перетаскивание**: Нажмите и удерживайте нижний левый угол сенсорной панели или дважды коснитесь в любом месте на ней, затем, не отрывая второй палец от сенсорной панели, обведите область и выберите все элементы в ней.



контекстное меню,

Жесты на сенсорной панели

В Windows 8 и во многих приложениях поддерживаются жесты одним или несколькими пальцами на сенсорной панели.

***Примечание:** возможность использования жестов на сенсорной панели зависит от активного приложения.*

Это позволяет управлять программами с помощью нескольких простых жестов, например:

- **Провести от края внутрь**: откройте инструменты Windows, проведя пальцем с правого, верхнего или левого края к центру сенсорной панели.



- **Провести от правого края внутрь:** переключение между чудо-кнопками.
- **Провести от верхнего края внутрь:** переключение между командами приложения.
- **Провести от левого края внутрь:** переключение на предыдущее приложение.
- **Сдвиг двумя пальцами:** чтобы быстро прокрутить веб-страницы, документы или списки воспроизведения, поместите два пальца на сенсорную панель и сдвигайте в любом направлении.
- **Сведение или разведение двух пальцев ("щипки"):** увеличение или уменьшение масштаба фотографий, карт и документов "щипками" двумя пальцами.



Восстановление

В случае неполадок в работе компьютера, когда не помогают ответы на часто задаваемые вопросы (см. на стр. 112), можно "восстановить" компьютер, то есть восстановить его предыдущее состояние.

В этом разделе описываются имеющиеся в вашем компьютере средства восстановления. Acer предлагает приложение *Acer Recovery Management* для создания резервной копии для восстановления, резервной копии драйверов и приложений, а также выполнения восстановления либо с помощью инструментов Windows, либо резервной копии для восстановления.

***Примечание:** Программа Acer Recovery Management доступна только в моделях с предустановленной операционной системой Windows.*

Важно! Советуем как можно скорее создать *Резервную копию для восстановления и Резервную копию драйверов и приложений.*

В некоторых случаях для полного восстановления потребуется резервная копия для восстановления, записанная на USB-накопителе.

Создание резервной копии для восстановления

Для переустановки с USB-накопителя нужно сначала создать резервную копию для восстановления. Резервная копия для восстановления содержит все файлы, изначально записанные на жесткий диск компьютера, в том числе Windows и все записанные при изготовлении программы и драйверы. Эта резервная копия восстановит компьютер до состояния на момент покупки. При этом у вас будет возможность сохранить все настройки и личные данные для восстановления в дальнейшем.

Примечание: Проверьте, чтобы на USB-накопителе свободного места было не менее 16 ГБ.

1. На экране *Пуск* введите "Recovery" и затем в списке приложений нажмите **Acer Recovery Management**.

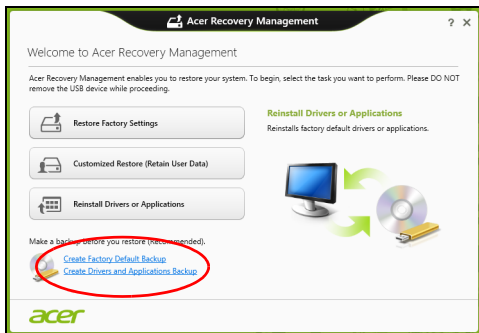

2. Нажмите **Создать резервную копию заводских настроек**.
Откроется окно *Диск для восстановления*.

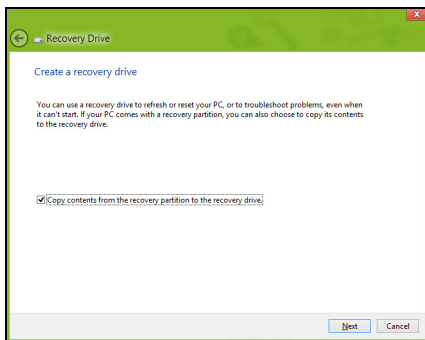

- Установите флажок **Копировать содержимое раздела жесткого диска восстановления на диск для восстановления**. Этот параметр обеспечивает максимально полное и безопасное создание резервной копии для восстановления.
3. Подключите USB-накопитель и нажмите **Далее**.

- Прежде чем продолжить, убедитесь, что на USB-накопителе достаточно свободного места. Для записи резервной копии для восстановления требуется не менее 16 ГБ.

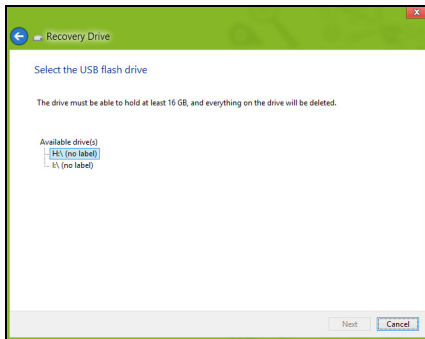

4. На экране будет отображаться ход выполнения резервного копирования.
5. Выполните указания для завершения процесса.
6. После создания резервной копии для восстановления вы сможете удалить с жесткого диска компьютере информацию для восстановления. Если удалите эту информацию, то для восстановления компьютера сможете использовать только резервную копию, записанную на USB-накопителе. Если потеряете этот USB-накопитель или сотрете данные с него, то не сможете восстановить компьютер.

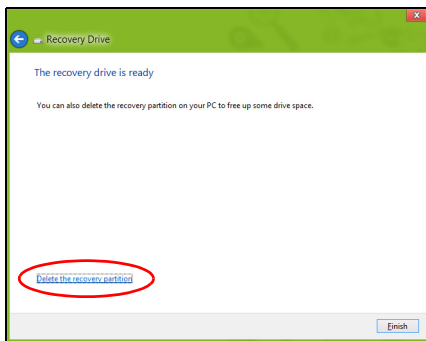

7. Отсоедините USB-накопитель и нанесите на него четкую маркировку.

Важно! Напишите понятный текст, например, "Резервная копия для восстановления Windows". Сохраните эту резервную копию в надежном месте и запомните это место.

Создание резервной копии драйверов и приложений

Для создания резервной копии драйверов и приложений, содержащей ПО и драйверы, записанное на компьютер при его изготовлении, можно использовать USB-накопитель или, если в вашем компьютере есть устройство записи DVD-дисков, один или несколько чистых записываемых DVD-дисков.

1. На экране *Пуск* введите "Recovery" и затем в списке приложений нажмите **Acer Recovery Management**.

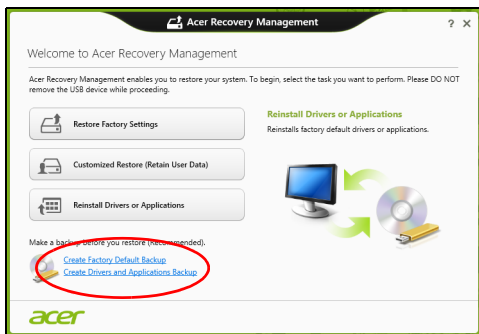

2. Нажмите **Создать резервную копию драйверов и приложений**. Подключите USB-накопитель или вставьте чистый DVD-диск в привод оптических дисков и нажмите **Далее**.

- Если используете USB-накопитель, то перед продолжением убедитесь, что на нем достаточно свободного места.



- Если используете DVD-диски, то программа укажет, сколько нужно чистых записываемых дисков для записи дисков восстановления. Приготовьте их перед началом процедуры.

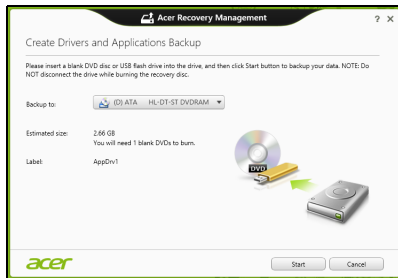

3. Нажмите **Пуск**, чтобы скопировать файлы. На экране будет отображаться ход выполнения резервного копирования.
4. Выполните указания для завершения процесса:
 - Если используете оптические диски, то лоток привода будет открываться после записи каждого диска. Извлеките диск из привода и пометьте его перманентным маркером.
Если нужно записать несколько дисков, то, увидев предложение на экране, вставьте следующий диск и нажмите **ОК**. Продолжайте эти действия, пока процесс не завершится.
 - Если используете USB-накопитель, то отсоедините его и нанесите на него четкую маркировку.
Важно! Напишите на каждом диске понятный текст, например, "Резервная копия драйверов и приложений". Сохраните эту резервную копию в надежном месте и запомните это место.

Восстановление системы

Порядок восстановления системы:

1. Устраните мелкие проблемы.

Если возникнут неполадки в работе только одного или двух программных или аппаратных компонентов, то проблему можно решить переустановкой этих программ или драйверов устройств.

Порядок восстановления ПО и драйверов, предустановленных на заводе-изготовителе, см. в разделе **"Переустановка драйверов и приложений"** на стр. 54.

Инструкции по переустановке программ и драйверов, установленных вами после покупки, см. в документации на эти продукты или на веб-сайтах поддержки.

2. Возврат к предыдущему состоянию системы.

Если переустановка программ и драйверов не поможет, то попробуйте устранить проблему, вернув систему к ее предыдущему состоянию, когда все работало нормально.

Инструкции см. в разделе **"Возврат к предыдущему моментальному снимку" системы** на стр. 58.

3. Сбросьте настройки операционной системы.

Если не останется других способов устранить проблему, то придется сбросить систему, сохранив пользовательские данные. См. раздел **"Восстановление системы до первоначального состояния"** на стр. 59.

4. Сброс системы до первоначального состояния.

Если ничто не помогает устранить проблему и вы хотите выполнить сброс системы до изначального состояния с заводскими настройками, то см. раздел **"Восстановление системы до первоначального состояния"** на стр. 59.

Переустановка драйверов и приложений

В качестве одной из мер устранения неисправностей может понадобиться переустановка приложений и драйверов устройств, изначально установленных в компьютере при его изготовлении. Для переустановки можно использовать либо жесткий диск, либо созданные вами резервные копии.

- Другие приложения - чтобы переустановить программу, изначально не установленную в компьютере, вам будет нужно выполнить указания по установке такой программы.
- Новые драйверы устройств - чтобы переустановить драйверы устройств, изначально не установленных в компьютере, вам будет нужно выполнить инструкции из руководства на это устройство.

Если вы выполняете переустановку при помощи Windows, а информация для восстановления хранится в компьютере:

- На экране *Пуск* введите "Recovery" и затем в списке приложений нажмите **Acer Recovery Management**.



- Нажмите **Переустановить драйверы или приложения**.

- Должен открыться раздел **Содержание** окна **Acer Центр ресурсов**.



- Нажмите значок **установить** для элемента, который хотите установить, затем следуйте экранным указаниям для выполнения установки. Повторите эти действия для всех элементов, которые хотите переустановить.

Если вы выполняете переустановку при помощи резервной копии драйверов и приложений, записанной на DVD-диске или USB-накопителе:

1. Вставьте диск **Резервная копия драйверов и приложений** в привод дисков или подключите накопитель в свободный разъем USB.
 - Если вы вставили DVD-диск, то дождитесь открытия окна **Acer Центр ресурсов**.

- Если окно **Асер Центр ресурсов** не откроется автоматически, то нажмите клавиши *Windows* + <E>, затем дважды щелкните значок привода оптических дисков.
- Если используете USB-накопитель, то нажмите клавиши *Windows* + <E>, затем дважды щелкните накопитель, на котором записана резервная копия. Дважды щелкните значок **Центр ресурсов**.

2. Должен открыться раздел **Содержание** окна **Асер Центр ресурсов**.



3. Нажмите значок **установить** для элемента, который хотите установить, затем следуйте экранным указаниям по выполнению установки. Повторите эти действия для всех элементов, которые хотите переустановить.

Возврат к предыдущему "моментальному снимку" системы

Функция "Восстановление системы Microsoft" периодически делает "моментальные снимки" параметров и настроек вашей системы и сохраняет их как точки восстановления. В большинстве случаев сложных проблем с программами для восстановления работоспособности системы можно вернуться на одну или несколько этих точек восстановления назад.

Система Windows автоматически создает дополнительную точку восстановления не только ежедневно, но и при установке каждой новой программы или драйвера устройства.

Примечание: Чтобы просмотреть дополнительные сведения об использовании функции "Восстановление системы Microsoft", на экране *Пуск* введите "Справка" и затем в списке приложений нажмите **Справка и поддержка**. В окне поискового запроса Справки введите "восстановление системы Windows" и нажмите клавишу **Enter**.

Возврат к точке восстановления

1. На экране *Пуск* введите "Панель управления" и затем в списке приложений нажмите **Панель управления**.
2. Нажмите **Система и безопасность > Центр поддержки**, затем внизу окна нажмите **Восстановление**.
3. Нажмите **Запуск восстановления системы**, затем **Далее**.

4. Нажмите самую последнюю точку восстановления (на тот момент, когда ваша система работала правильно), нажмите **Далее** и затем **Готово**.
5. В отрывшемся окне с запросом на подтверждение нажмите **Да**. После этого система будет восстановлена с использованием указанной вами точки восстановления. Этот процесс может занять несколько минут и потребовать перезагрузки компьютера.

Восстановление системы до первоначального состояния

Если в компьютере возникнут проблемы, которые не удастся устранить другими способами, то, возможно, понадобится переустановить систему целиком, чтобы восстановить ее изначальное состояние. Для восстановления можно использовать либо жесткий диск, либо созданные вами резервные копии для восстановления.

- Если система Windows еще запускается, и вы не удалили на жестком диске раздел восстановления, то см. раздел **"Восстановление из самой системы Windows" на стр. 60**.
- Если система Windows не запускается, а оригинальный жесткий диск был полностью переформатирован или заменен, то см. раздел **"Восстановление из резервной копии для восстановления" на стр. 64**.

Восстановление из самой системы Windows

Запустите приложение AcerRecovery Management:

- На экране *Пуск* введите "Recovery" и затем в списке приложений нажмите **Acer Recovery Management**.

Предусмотрено два способа - **Восстановление заводских установок** (Сброс ПК) или **Настраиваемое восстановление** (Обновить ПК).

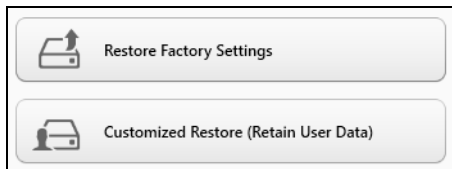

Функция **Восстановление заводских установок** удалит все данные с жесткого диска, затем переустановит Windows и все предустановленные в компьютере программы и драйверы. Если еще можно открыть важные файлы на жестком диске, то прямо сейчас создайте их резервные копии. См. раздел "**Восстановление заводских настроек при помощи приложения Acer Recovery Management**" на стр. 61.

Функция **Настраиваемое восстановление** попытается сохранить ваши файлы (пользовательские данные), но переустановит все программы и драйверы. Программы, установленные вами после покупки ПК, будут удалены (кроме программ, установленных с сайта Магазин Windows). См. раздел "**Настраиваемое восстановление при помощи приложения Acer Recovery Management**" на стр. 63.

Восстановление заводских настроек при помощи приложения Acer Recovery Management

1. Нажмите **Восстановить заводские настройки**.

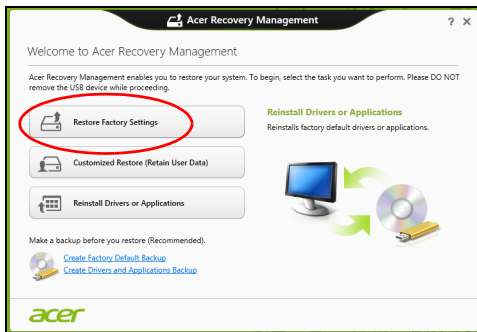

Внимание! Функция "Восстановить заводские настройки" сотрет все файлы на жестком диске.

2. Откроется окно **Сброс ПК**.

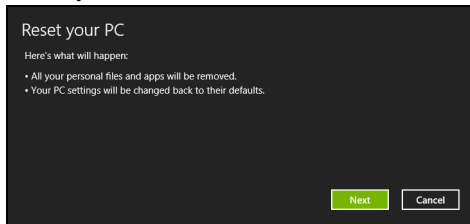

Иллюстрации приведены только для справки.

3. Нажмите **Далее** и выберите способ удаления файлов:
 - a. **Удалить только мои файлы** - быстрое удаление всех файлов перед восстановлением компьютера; такое удаление занимает около 30 минут.
 - b. **Полностью очистить диск** - полная очистка диска после удаления каждого файла, чтобы после восстановления ни один старый файл нельзя было прочитать. Очистка диска занимает намного больше времени (до 5 часов), но это намного более безопасный способ, так как старые файлы удаляются безвозвратно.
4. Нажмите **Сброс**.
5. В процессе восстановления сначала произойдет перезагрузка компьютера, а затем начнется копирование файлов на жесткий диск.
6. После завершения восстановления вы сможете начать работу с компьютером, повторив действия, выполняемые при первом запуске.

Настраиваемое восстановление при помощи приложения Acer Recovery Management

1. Нажмите **Настраиваемое восстановление** (сохранить пользовательские данные).

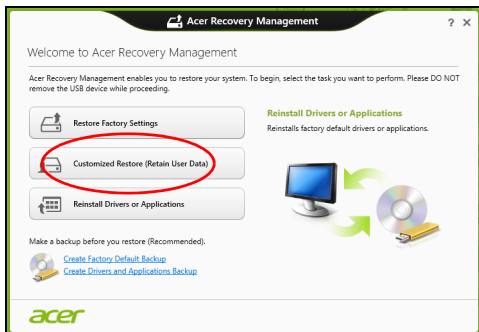

2. Откроется окно **Обновить ПК**.

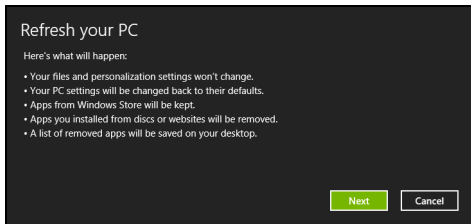

3. Нажмите **Далее**, затем **Обновить**.

4. В процессе восстановления сначала произойдет перезагрузка компьютера, а затем начнется копирование файлов на жесткий диск. Этот процесс занимает около 30 минут.

Восстановление из резервной копии для восстановления

Порядок восстановления из резервной копии, записанной на USB-накопителе:

1. Найдите резервную копию для восстановления.
2. Вставьте USB-накопитель и включите компьютер.
3. Включите *F12 Boot Menu (Меню загрузки F12)*, если оно еще не включено:
 - a. Во время загрузки компьютера нажмите клавишу <F2>.
 - b. Нажатием клавиш со стрелками влево или вправо выберите меню **Main (Главное)**.
 - c. Нажатием клавиши со стрелкой вниз выберите **F12 Boot Menu (Меню загрузки F12)**, затем нажмите клавишу <F5>, чтобы изменить значение на **Enabled (Включено)**.
 - d. Нажатием клавиш со стрелками влево или вправо выберите меню **Exit (Выход)**.
- e. В зависимости от типа системы BIOS вашего компьютера выберите **Save Changes and Exit (Сохранить изменения и выйти)** или **Exit Saving Changes (Выйти, сохранив изменения)** и нажмите клавишу **Enter**. Для подтверждения нажмите **OK** или **Yes (Да)**.

- f. Компьютер перезагрузится.
4. Во время загрузки нажмите клавишу **<F12>**, чтобы открыть меню загрузки. В меню загрузки можно выбрать устройство, с которого следует загружаться, например, USB-накопитель.
- a. Нажатие клавиш со стрелками выделите строку **USB Device (USB-устройство)**, затем нажмите клавишу **Enter**.
 - b. Вместо обычной загрузки произойдет запуск Windows с резервной копии восстановления.
5. Выберите тип клавиатуры.
6. Выберите **Troubleshoot (Устранение неисправностей)** и затем выберите нужный тип восстановления:
- a. Нажмите **Дополнительно** и затем **Восстановление системы**, чтобы запустить функцию "Восстановление системы Microsoft":
Функция "Восстановление системы Microsoft" периодически делает "моментальные снимки" параметров и настроек вашей системы и сохраняет их как точки восстановления. В большинстве случаев сложных проблем с программами для восстановления работоспособности системы можно вернуться на одну или несколько этих точек восстановления назад.
 - b. Нажмите **Сброс ПК**, чтобы начать процесс сброса настроек: Функция **Сброс ПК** удалит все данные с жесткого диска, после этого будут переустановлены система Windows и все предустановленные в компьютере программы и драйверы. Если еще можно открыть важные файлы на жестком диске, то прямо сейчас создайте их резервные копии. См. раздел **"Сброс ПК из резервной копии восстановления"** на стр. 66.

- с. Нажмите **Обновить ПК**, чтобы начать процесс обновления: Функция **Обновить ПК** попытается сохранить ваши файлы (пользовательские данные), но переустановит все программы и драйверы. Программы, установленные вами после покупки ПК, будут удалены (кроме программ, установленных с сайта Магазина Windows). См. раздел "**Обновление ПК из резервной копии восстановления**" на стр. 68.

Сброс ПК из резервной копии восстановления

Внимание! При сбросе ПК будут удалены все файлы на жестком диске.

1. Откроется окно **Сброс ПК**.

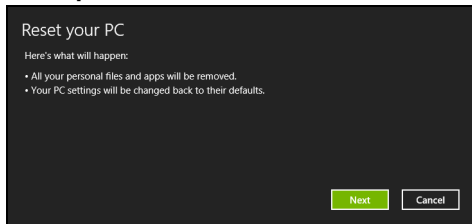

Иллюстрации приведены только для справки.

2. Нажмите **Далее**.
3. Выберите операционную систему для восстановления (обычно доступен только один вариант).

4. Выберите сохранение всех изменений, произведенных с жестким диском:
 - a. Если вы удалили на жестком диске раздел восстановления или другим способом изменили разделы жесткого диска и хотите сохранить эти изменения, то выберите **Нет**.
 - b. Чтобы полностью восстановить компьютер до состояния заводских настроек, то выберите **Да**.
5. Выберите способ удаления файлов:
 - a. **Удалить только мои файлы** - быстрое удаление всех файлов перед восстановлением компьютера; такое удаление занимает около 30 минут.
 - b. **Полностью очистить диск** - полная очистка диска после удаления каждого файла, чтобы после восстановления ни один старый файл нельзя было прочитать. Очистка диска занимает намного больше времени (до 5 часов), но это намного более безопасный способ, так как старые файлы удаляются безвозвратно.
6. Нажмите **Сброс**.
7. После завершения восстановления вы сможете начать работу с компьютером, повторив действия, выполняемые при первом запуске.

Обновление ПК из резервной копии восстановления

1. Откроется окно **Обновить ПК**.

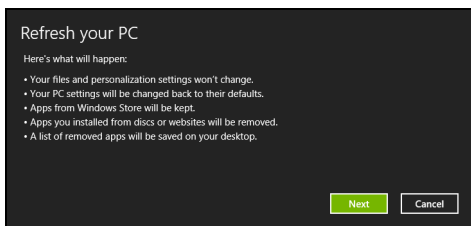

2. Нажмите **Далее**.

3. Выберите операционную систему для восстановления (обычно доступен только один вариант).

4. Нажмите **Обновить**.

5. В процессе восстановления сначала произойдет перезагрузка компьютера, а затем начнется копирование файлов на жесткий диск. Этот процесс занимает около 30 минут.

Acer clear.fi

Примечание: Только для определенных моделей.

С помощью программы Acer clear.fi можно смотреть видеозаписи и слушать музыку. Используйте установленную программу Acer clear.fi для потоковой передачи медиафайлов на другие устройства или с них.

Примечание: Все устройства должны быть подключены к одной и той же сети.

Чтобы смотреть видеозаписи или слушать музыку, откройте программу **clear.fi Media**, а для обзора фотографий откройте программу **clear.fi Photo**.

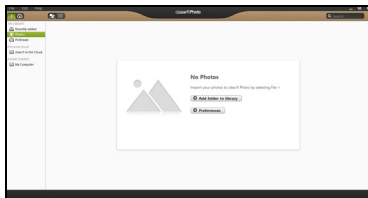
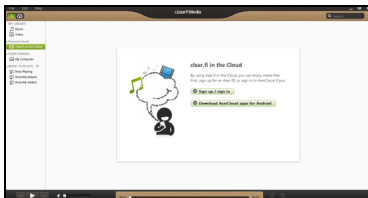

Важно! При первом запуске программы clear.fi Брандмауэр Windows спросит, нужно ли разрешить программе clear.fi доступ к сети. В каждом окне выберите **Разрешить доступ**.

Навигация по медиафайлам и фотографиям

В списке на левой панели показаны ваш компьютер ("Моя библиотека") и другие устройства, подключенные к вашей сети ("Общедоступные дома").

Чтобы увидеть файлы, хранящиеся в компьютере, выберите одну из категорий в разделе "Моя библиотека" и затем справа просмотрите файлы и папки.

Общедоступные файлы

Подключенные к вашей сети устройства показаны в разделе **Общедоступные дома**. Выберите устройство, затем выберите категорию для обзора.

Через несколько секунд справа будут показаны общедоступные файлы и папки. Найдите файл, который хотите воспроизвести, и дважды щелкните его, чтобы начать воспроизведение.

Для управления воспроизведением используйте органы управления медиафайлами на панели внизу экрана. Например, если выбран музыкальный файл, то можно воспроизвести его, приостановить или остановить воспроизведение, а также регулировать громкость.



Примечание: На устройстве, на котором хранятся файлы, нужно включить общий доступ. На устройстве, на котором хранятся файлы, запустите программу clear.fi, выберите **Изменить** и затем установите флажок **Открыть к моей библиотеке общий доступ в локальной сети**.



Какие устройства совместимы?

Программу clear.fi можно использовать с сертифицированными устройствами Acer с программой clear.fi или ПО DLNA. В их число входят DLNA-совместимые персональные компьютеры, смартфоны и подключенные к сети устройства хранения данных (Network Attached Storage, NAS).

Воспроизведение на другое устройство

Чтобы воспроизвести медиафайл на другое устройство, выполните следующие действия:

1. В нижнем правом углу нажмите **Воспроизвести на**. 
2. Выберите удаленное устройство, которое хотите использовать для воспроизведения этого файла.

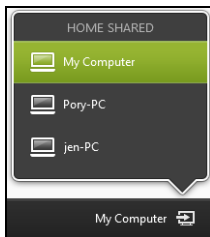

*В списке будут показаны только устройства, оптимизированные для воспроизведения; некоторые ПК и устройства хранения показаны не будут. Чтобы в этот список добавить ПК с Windows, запустите программу **Проигрыватель Windows Media**, выберите **Поток** и **Разрешить удаленное управление проигрывателем...***

3. В главном окне выберите файл, затем для управления удаленным устройством используйте органы управления медиафайлами на панели внизу экрана.

Дополнительные справочные сведения см. на сайте <http://www.acer.com/clearfi/download/>.

Управление питанием

В вашем компьютере есть встроенный блок управления питанием, который контролирует работу системы. Под работой системы здесь понимаются любые действия, выполняемые при помощи одного или нескольких из следующих устройств: клавиатура, мышь, жесткий диск, периферийные устройства, подключенные к компьютеру, и видеопамять. Если в течение определенного интервала времени не будет определена работа того или иного устройства, то компьютер для экономии энергии остановит некоторые или все эти устройства.

Acer Green Instant On

Примечание: Только для определенных моделей.

"Зеленая" функция Acer Green Instant On может вывести ваш компьютер из режима Сон быстрее, чем открывается крышка. После закрытия крышки или бездействия в течение некоторого времени компьютер перейдет в режим Сон. Пока компьютер находится в режиме Сон, индикатор питания мигает оранжевым.

Чтобы вывести компьютер из режима Сон, откройте крышку или нажмите любую клавишу.

Через некоторое время после перехода в режим Сон компьютер автоматически перейдет в режим "Глубокий сон" для продления времени работы от аккумулятора. При переходе компьютера в режим "Глубокий сон" индикатор питания гаснет. В этом состоянии аккумулятор остается готовым к работе в течение многих недель.

Чтобы вывести компьютер из режима "Глубокий сон", нажмите кнопку питания.

Примечание: В состоянии "Глубокий сон" ваш ПК потребляет намного меньше энергии, чем в режиме Сон, но и выходит из состояния "Глубокий сон" несколько дольше.

Сочетание режимов "Глубокий сон" и Сон позволяет компьютеру максимально экономить энергию, при этом его всегда можно быстро активировать.

Чтобы еще больше снизить энергопотребление, компьютер будет переходить в режим "Глубокий сон" в период, когда им обычно не пользуются, например, в ночное время. Чтобы ускорить активацию, компьютер будет переходить в режим Сон и оставаться в нем в период, когда компьютером пользуются чаще всего, например, в рабочее время.

Энергосбережение

Отключите функцию "Быстрый запуск"

В вашем компьютере для ускорения запуска используется функция "Быстрый запуск", но незначительное количество энергии тратится на проверку сигналов на запуск. Такие проверки постепенно снижают уровень заряда аккумулятора.

Если хотите снизить потребление энергии вашим компьютером и уменьшить воздействие на окружающую среду, то отключите функцию "Быстрый запуск":

Примечание: Если отключить функцию "Быстрый запуск", то ваш компьютер будет дольше запускаться при выходе из режима Сон. Если в вашем компьютере используется функция Acer Instant On или Acer Instant Connect, то они также отключатся.

Кроме того, ваш компьютер не будет запускаться, получив по сети команду на запуск (Wake on LAN).

1. Откройте Рабочий стол.
2. В области уведомлений нажмите **Параметры электропитания**.
3. Выберите **Дополнительные параметры электропитания**.
4. Выберите **Действия кнопок питания**.

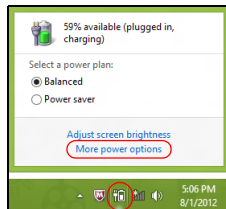

5. Чтобы открыть "Параметры завершения работы", выберите **Изменить параметры, которые сейчас недоступны**.

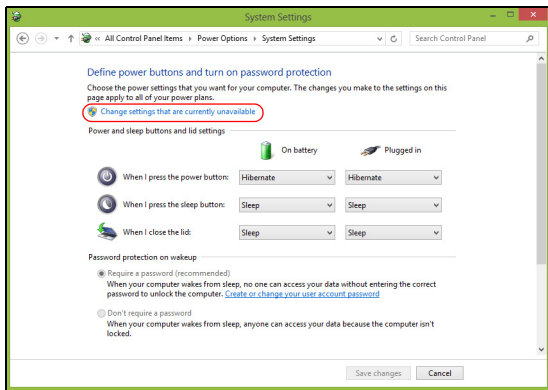

6. Прокрутите вниз и снимите флажок **Включить быстрый запуск**.

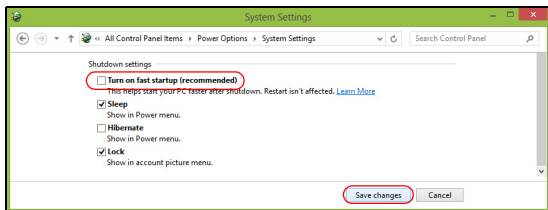

7. Выберите **Сохранить изменения**.

Аккумулятор

В компьютере используется встроенный аккумуляторный блок, обеспечивающий продолжительное время автономной работы.

Характеристики аккумулятора

Аккумулятор обладает следующими характеристиками:

- Соответствие текущим технологическим стандартам.
- Выдача предупреждения о низком уровне заряда.

Аккумулятор заряжается при подключении адаптера сетевого питания к компьютеру. Аккумулятор можно заряжать, не прерывая работу с компьютером для заряда аккумулятора. Тем не менее, при выключенном компьютере аккумулятор заряжается значительно быстрее.

Зарядка аккумулятора

Перед зарядкой аккумулятора проверьте правильность его установки в отсеке. Подключите адаптер сетевого питания к компьютеру и к сетевой розетке. В процессе зарядки аккумулятора можно продолжать работу с компьютером, получающим питание от сети. Тем не менее, при выключенном компьютере аккумулятор заряжается значительно быстрее.

***Примечание:** Советуем заряжать аккумулятор перед выходом из дома. Заряд батареи ночью перед началом поездки позволит утром начать работу с полностью заряженной батареей.*

Подготовка нового аккумулятора к использованию

Перед началом использования нового аккумулятора советуем провести процесс его подготовки к работе:

1. Подсоедините адаптер сетевого питания и полностью зарядите аккумулятор.
2. Отсоедините адаптер сетевого питания.
3. Включите компьютер и работайте, используя электропитание от аккумулятора.
4. Используйте компьютер до полного разряда батареи и появления предупреждения о низком уровне заряда.
5. Снова подсоедините адаптер сетевого питания и еще раз полностью зарядите аккумулятор.

Повторяя описанные выше действия, выполните три цикла полного разряда и заряда аккумулятора.

Выполняйте эту процедуру подготовки для всех новых батарей и батарей, которые не использовались длительное время.

Внимание! Не подвергайте аккумуляторы воздействию температур ниже 0°C или выше 45°C. Воздействие слишком высоких и низких температур может неблагоприятно повлиять на аккумулятор.

Процедура подготовки аккумулятора к использованию обеспечивает максимальный уровень его заряда. Если не проводить процедуру подготовки, то аккумулятор не сможет заряжаться до максимального уровня, а срок его службы сократится.

Кроме того, срок службы аккумулятора уменьшается из-за следующих факторов.

- Использование компьютера при постоянном питании от сети.
- Невыполнение описанной выше процедуры подготовки аккумулятора к использованию.
- Интенсивное использование; чем чаще используется аккумулятор, тем быстрее сокращается срок его службы. Ресурс стандартного аккумулятора для ноутбука - около 300 циклов заряда/разряда.

Оптимизация срока службы аккумулятора

Оптимизация срока службы аккумулятора поможет максимально эффективно использовать аккумулятор, увеличить число циклов заряда/разряда и повысить эффективность подзарядки. Советуем соблюдать следующие советы:

- При возможности используйте электропитание от сети, экономя заряд аккумулятора для работы в пути.
- Извлекайте карту PC Card, когда она не используется, чтобы сократить энергопотребление (для определенных моделей).
- Храните ваш ПК в прохладном сухом месте. Рекомендуемая температура: от 10°C до 30°C. При более высокой температуре хранения аккумулятор разряжается быстрее.

- Чрезмерно частая зарядка сокращает срок службы аккумулятора.
- Соблюдайте правила ухода за адаптером сетевого питания и аккумулятором.

Проверка уровня заряда аккумулятора

Уровень заряда аккумулятора можно проверить по индикатору уровня заряда в Windows. Подведите курсор мыши к значку батарей/электропитания для просмотра текущего уровня заряда.

Предупреждение о низком уровне заряда аккумулятора

При питании компьютера от аккумулятора следите за его индикатором уровня заряда в Windows.

Внимание! После появления предупреждения о низком уровне заряда как можно быстрее подключите адаптер сетевого питания к компьютеру. Если аккумулятор полностью разрядится, то данные будут потеряны, а компьютер выключится.

Увидев предупреждения о низком уровне заряда аккумулятора, выполните одно из следующих действий в зависимости от ситуации:

Ситуация	Рекомендуемое действие
Есть адаптер сетевого питания и питание от сети.	<ol style="list-style-type: none"><li data-bbox="311 161 980 225">1. Подключите адаптер сетевого питания сначала к компьютеру, а затем - к сетевой розетке.<li data-bbox="311 231 764 260">2. Сохраните все нужные файлы.<li data-bbox="311 265 632 294">3. Продолжайте работу. <p data-bbox="311 299 980 363">Если хотите быстро зарядить аккумулятор, то выключите компьютер.</p>
Нет адаптера сетевого питания или питания от сети.	<ol style="list-style-type: none"><li data-bbox="311 379 764 408">1. Сохраните все нужные файлы.<li data-bbox="311 413 689 442">2. Закройте все программы.<li data-bbox="311 447 658 476">3. Выключите компьютер.

Путешествия с компьютером

В этой главе изложены подсказки, на что нужно обращать внимание, передвигаясь или путешествуя вместе с компьютером.

Отключение от рабочего стола

Чтобы отключить компьютер от внешних устройств, проделайте следующие шаги:

1. Сохраните все открытые файлы.
2. Извлеките диски из привода(-ов) оптических дисков.
3. Выключите питание компьютера.
4. Закройте крышку.
5. Отключите шнур адаптера переменного тока.
6. Отключите клавиатуру, указательное устройство, принтер, внешний монитор и другие внешние устройства.
7. Отключите замок Kensington, если таковым пользуетесь для охраны компьютера.

Передвижения

Когда вы двигаетесь на короткие расстояния, например, от офисного стола в комнату совещаний.

Подготовка компьютера

Перед переноской ноутбука закройте крышку дисплея на защелку, чтобы компьютер перешел в режим ожидания. Теперь вы можете спокойно носить компьютер в пределах здания. Чтобы вывести компьютер из режима сна, откройте крышку дисплея и нажмите и отпустите кнопку включенияпитания.

Если вы берете компьютер собой в офис заказчика или в другое здание, то целесообразно завершить работу компьютера:

Нажмите клавиши *Windows* + <C> и нажмите **Настройки** > **Питание**, затем нажмите **Завершение работы**.

Или:

Компьютер можно перевести в режим ожидания, одновременно нажав клавиши <Fn> + <F4>. Затем закройте крышку дисплея.

Когда будет нужно воспользоваться компьютером, откройте крышку дисплея, нажмите и отпустите кнопку включения питания.

***Примечание:** После нахождения некоторое время в режиме Сон компьютер может входить в спящий режим или режим "Глубокий сон".*

Что приносить на совещания

Если совещание относительно короткое, вам, вероятно, не нужно приносить с собой ничего, кроме вашего компьютера. Если совещание продлится дольше или если аккумулятор заряжен не полностью, то вам может понадобиться также адаптер переменного тока, чтобы подключить его к компьютеру в комнате для совещаний.

Если в комнате для совещаний нет электрической розетки, уменьшите разрядку аккумулятора, переводя компьютер в режим ожидания. Нажмите <Fn> + <F4> или закройте крышку, когда перестаете активно пользоваться компьютером.

Забираем компьютер домой

Когда вы передвигаетесь из офиса домой и наоборот.

Подготовка компьютера

Отключив компьютер от рабочего стола, сделайте следующие шаги, чтобы подготовить компьютер к путешествию домой.

- Проверьте, извлекли ли вы все накопители и компакт-диски из привода(-ов). Если их не вынуть, могут быть повреждена головка дисководов.
- Упакуйте компьютер в защитный футляр, чтобы он не болтался и обложите его чем-нибудь мягким, на случай, если он упадет.

Внимание! Не упаковывайте никаких предметов рядом с верхней крышкой компьютера. Давление на верхнюю крышку может повредить экран.

Что брать с собой

Если этого нет у вас дома, берите с собой следующее:

- Адаптер переменного тока и шнур питания.
- Типографский плакат по настройке.

Особые соображения

Следуйте этим советам, чтобы обезопасить компьютер во время путешествия с работы и на нее:

- Держите компьютер при себе, чтобы влияние изменений температуры был минимальным.
- Если вам нужно остановиться на длительное время и вы не можете брать компьютер с собой, оставьте его в багажнике машины, чтобы не оставлять на жаре.
- Из-за перепадов температуры и влажности, может образоваться конденсация. Прежде чем включать компьютер, дайте его температуре сравняться с комнатной и проверьте, нет ли конденсации влаги на экране. Если перепад температур превышает 10°C (18°F), нужно, чтобы температура компьютера сравнивалась с комнатной постепенно. Если возможно, оставьте компьютер на 30 минут в помещении, где температура является средней между уличной и комнатной.

Устраиваем домашний офис

Если вы часто работаете на компьютере дома, может иметь смысл приобрести второй адаптер переменного тока для домашнего использования. Если у вас будет запасной адаптер, вам не придется переносить из дома и домой лишний вес.

Если вы длительное время работаете на компьютере дома, вам, возможно, стоило бы подключить внешнюю клавиатуру, монитор и мышь.

Путешествия с компьютером

Передвижения на более длительное расстояние, например, от вашего офиса до офиса клиента, или о путешествиях внутри страны.

Подготовка компьютера

Подготовьте компьютер так, если бы брали его домой. Убедитесь, что аккумулятор в компьютере заряжен. Перед тем, как пройти на посадку, служба безопасности аэропорта может попросить его включить.

Что брать с собой

Берите с собой следующее:

- Адаптер переменного тока.
- Дополнительные файлы драйверов для принтеров, если вы планируете пользоваться другим принтером.

Особые соображения

В дополнение к советам о перевозке компьютера домой, следуйте этим советам, чтобы обезопасить компьютер во время путешествия.

- Всегда берите компьютер с собой как ручную кладь.
- Если это возможно, пусть ваш компьютер проверяют вручную. Просвечивающие устройства в аэропортах компьютеру не навредят, но не пропускайте его через металлоискатель.

Международные путешествия с компьютером

Когда вы путешествуете по разным странам.

Подготовка компьютера

Подготовьте компьютер, как вы его обычно готовите перед поездками.

Что брать с собой

Берите с собой следующее:

- Адаптер переменного тока.
- Шнуры питания, подходящие для страны, куда вы едете.
- Дополнительные файлы драйверов для принтеров, если вы планируете пользоваться другим принтером.
- Документ, доказывающий покупку, на случай, если его понадобится показать на таможне.
- Международный гарантийный паспорт путешественника.

Особые соображения

Следуйте тем же советам, как при обычном путешествии с компьютером.

Кроме того, вот вам несколько подсказок, полезных во время международных путешествий:

- Путешествуя в другую страну, проверьте, совместимо ли местное напряжение переменного тока со спецификациями шнура питания вашего адаптера. Если это не так, приобретите шнур питания, совместимый с местным напряжением переменного тока. Не пользуйтесь конверторами для бытовых приборов для подключения компьютера.
- Если вы пользуетесь модемом, то проверьте, совместим ли модем и его штекер с системой связи страны, куда вы едете.

Безопасность вашего компьютера

Ваш компьютер - это ценное вложение капитала, о котором следует заботиться. Ознакомьтесь с рекомендациями по защите вашего компьютера.

Использование паролей

Пароли защищают ваш компьютер от несанкционированного доступа. Заданием паролей можно установить несколько разных уровней защиты вашего компьютера и данных:

- Пароль администратора предотвращает несанкционированный доступ к утилите BIOS. Если этот пароль установлен, то для доступа к утилите BIOS потребуется ввести этот пароль. См. Раздел "**Утилита BIOS**" на стр. 111.
- Пароль пользователя предотвращает несанкционированное использование вашего компьютера. Максимальный уровень безопасности достигается использованием этого пароля совместно с паролем при начальной загрузке и паролем для возобновления работы после выхода из спящего режима (если он предусмотрен).

- Пароль при начальной загрузке предотвращает несанкционированное использование вашего компьютера. Максимальный уровень безопасности достигается использованием этого пароля совместно с паролем при начальной загрузке и паролем для возобновления работы после выхода из спящего режима (если он предусмотрен).

Внимание: Не забудьте свой пароль администратора! Если забудете пароль, то обратитесь к вашему продавцу или в авторизованный сервисный центр.

Ввод паролей

Если пароль задан, то в центре экрана появляется окно с приглашением ввести пароль.

- Если пароль администратора установлен, то окно с приглашением ввести пароль появится, когда при начальной загрузке вы нажмете клавишу <F2>, чтобы войти в утилиту BIOS.
- Введите пароль администратора и нажмите клавишу <Enter>, чтобы войти в утилиту BIOS. При вводе неправильного пароля появится предупреждающее сообщение. Повторите попытку и нажмите клавишу <Enter>.
- Если установлен пароль пользователя и активирован параметр Password on boot (Пароль при начальной загрузке), то при начальной загрузке появится окно с приглашением ввести пароль.

- Введите пароль пользователя и нажмите клавишу <Enter>, чтобы начать работу с компьютером. При вводе неправильного пароля появится предупреждающее сообщение. Повторите попытку и нажмите клавишу <Enter>.

Внимание: На ввод пароля даются три попытки. Если во всех трех попытках будет введен неправильный пароль, то система завершит работу. Для завершения работы компьютера нажмите кнопку питания и удерживайте ее нажатой в течение четырех секунд. Затем снова включите компьютер и повторите попытку.

Acer Theft Shield

Примечание: Эта функция есть только в определенных моделях.

Функция Acer Theft Shield помогает предотвратить кражу вашего компьютера: она выдает сигнал тревоги, если ваш компьютер выносится за пределы зоны действия вашего смартфона Android или выбранной беспроводной сети.

Дважды щелкните значок *Acer Theft Shield* на *Рабочем столе*, чтобы запустить функцию Acer Theft Shield, либо на экране *Пуск* начните вводить "Acer Theft Shield", чтобы открыть *Поиск* и показать список результатов.

Примечание: Для использования функции *Acer Theft Shield* требуется пароль входа в Windows. Если вы не установили такой пароль, то будет выдано сообщение о необходимости установить его.

После запуска функции Acer Theft Shield вам будет предложено выбрать предпочтительный тип обнаружения. Вы можете выбрать:

- **Использовать смартфон Android.**
- **Использовать сеть Wi-Fi.**



Если выбрать **Использовать смартфон Android**, то вам будет показан код QR (Quick Response - быстрый отклик), который можно отсканировать при помощи смартфона. Этот QR-код содержит ссылку для загрузки приложения Android на смартфон.

Совет: Если на этом этапе вы решите не использовать смартфон Android, то сможете выбрать этот способ в любое время в разделе **"Настройки"** на **стр 95**.

Примечание: Если в вашем смартфоне не установлено приложение считывания штрих-кодов, то его нужно будет загрузить, прежде чем сканировать QR-код.



Загрузив это приложение Android на свой смартфон, нажмите **Далее**, чтобы начать настройку Acer Theft Shield. Нажмите **Пуск**, чтобы в ноутбуке включить модуль точки доступа Wi-Fi и позволить смартфону обнаруживать ноутбук.

Использование функции Acer Theft Shield

Общие

После того, как будет выбран способ обнаружения, откроется страница *Общие*, на которой вы сможете активировать функцию Acer Theft Shield и выбрать клавишную комбинацию для активирования функции Acer Theft Shield.

Эту клавишную комбинацию можно нажать в любое время, чтобы защитить ваш компьютер.

Настройки

На странице *Настройки* можно менять настройки сигнала тревоги и уведомления в вашем смартфоне Android.

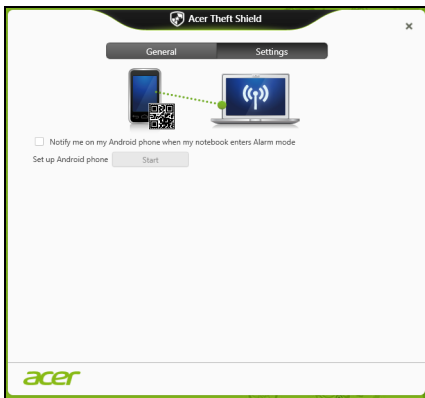

Нажмите **Изменить** под заголовком *Настроить сеть Wi-Fi* для точки доступа вашего ноутбука, чтобы изменить имя сети (SSID), по которой ваш ноутбук будет передавать сигналы после установления связи с вашим смартфоном Android.

Можно также изменить длительность тревожного уведомления в раскрывающемся меню под заголовком *Настройка режима сигнала*.

Совет: Чтобы снова показать QR-код для загрузки приложения Android, нажмите значок .

Подключение к сети

Встроенные средства работы в сети

Встроенные средства работы в сети позволяют подключать ваш компьютер к сети Ethernet.

Чтобы подключиться к сети, подключите Ethernet-кабель от разъема Ethernet (RJ-45) на корпусе компьютера к сетевой розетке или сетевому концентратору.

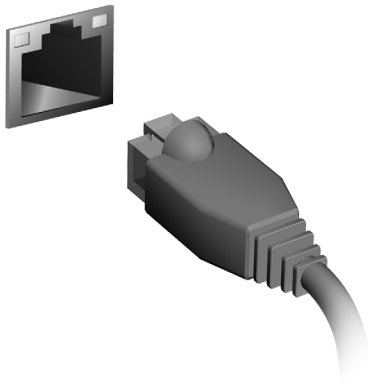

Беспроводные сети

Подключение к Интернету

В вашем компьютере модуль беспроводной связи включен по умолчанию.

Во время установки система Windows обнаружит доступные сети и покажет их список. Выберите вашу сеть и при необходимости введите пароль.

В противном случае откройте Internet Explorer и выполните указания. За дополнительными инструкциями обратитесь к поставщику услуг Интернета или документации маршрутизатора.

Acer Instant Connect

Функция Instant Connect обеспечивает более быстрое подключение к любой из сетей, к которым ваш компьютер подключается чаще всего.

Acer Instant Update

Instant Update используется для автоматического обновления содержимого следующих программ, когда система возобновляет работу при наличии подключения к Интернету:

- Браузер: Internet Explorer 9 и более новая версия (кроме веб-сайтов с видео).
- Эл. почта: Outlook 2010 и более новая версия.

Беспроводные сети

Беспроводная локальная сеть (WLAN) - это сеть для соединения двух и более компьютеров без использования проводов. Создание сети Wi-Fi не занимает много времени, и она позволяет совместно использовать файлы, периферийные устройства и подключение к Интернету.

Преимущества беспроводной сети

Мобильность

Пользователи домашней беспроводной сети могут получать общий доступ к файлам и устройствам (например, к принтеру или сканеру), подключенным к такой сети.

Кроме того, можно одновременно подключить к Интернету несколько домашних компьютеров.

Быстрая и простая установка

Развертывание беспроводной локальной сети выполняется быстро и просто, без протягивания кабелей по стенам и потолку.

Компоненты беспроводной локальной сети

Чтобы настроить дома беспроводную сеть, требуется следующее:

Точка доступа (маршрутизатор)

Точка доступа (маршрутизатор) - это приемопередатчик для передачи данных в зоне действия. Точки доступа играют роль посредников между проводной и беспроводной сетью. В большинстве маршрутизаторов есть встроенный модем DSL, обеспечивающий доступ к высокоскоростному подключению к Интернету по DSL-линии. Выбранный поставщик услуг Интернет в рамках договора о предоставлении услуг обычно предоставляет модем или маршрутизатор. Подробные инструкции по настройке см. в документации на точку доступа или маршрутизатор.

Использование Bluetooth-подключения

Технология Bluetooth обеспечивает беспроводную передачу файлов на коротких расстояниях между многими разными типами устройств. Модулями Bluetooth оснащаются компьютеры, сотовые телефоны, планшетные ПК, беспроводные гарнитуры и клавиатуры.

Чтобы использовать Bluetooth, проверьте следующее:

1. Модули Bluetooth включены на обоих устройствах.
2. Между устройствами установлено сопряжение (связь).

Включение и выключение Bluetooth

Адаптеры Bluetooth должны быть включены на обоих устройствах. У компьютера это может быть внешний выключатель, программная настройка или отдельный аппаратный Bluetooth-адаптер, вставленный в USB-разъем компьютера (если в нем нет встроенного Bluetooth-адаптера).

Примечание: порядок включения Bluetooth-адаптера см. в его руководстве пользователя.

Затем в области уведомлений нажмите значок Bluetooth и выберите **Открыть настройки**.

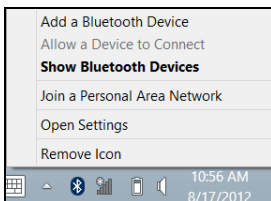

Установите флажок **Разрешить устройствам Bluetooth обнаруживать этот компьютер**, нажмите **Применить** и затем нажмите **ОК**.

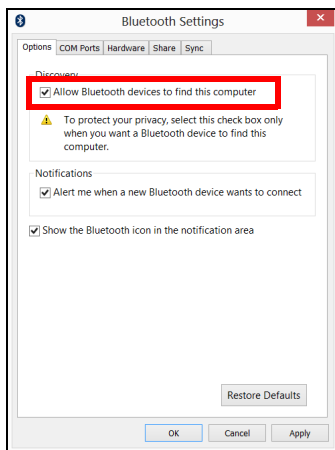

Теперь Bluetooth-адаптер в вашем компьютере включен, и можно добавлять Bluetooth-устройства.

Чтобы в компьютере отключить адаптер Bluetooth, выполните следующее:

1. Нажмите *клавишу Windows* + **<W>** и затем нажмите **Беспров.**
2. В окне результатов нажмите **Беспров.**
3. Нажимайте под значком **Bluetooth** для попеременного включения/выключения этого адаптера.

Добавление Bluetooth-устройства

Для каждого нового устройства сначала нужно установить сопряжение с Bluetooth-адаптером в вашем компьютере. То есть в целях безопасности сначала нужно выполнить его аутентификацию. Процедуру сопряжения нужно выполнить только один раз. Затем достаточно будет включить адаптеры Bluetooth на обоих устройствах, чтобы установить связь между ними.

В области уведомлений нажмите значок Bluetooth и выберите **Добавить устройство**.

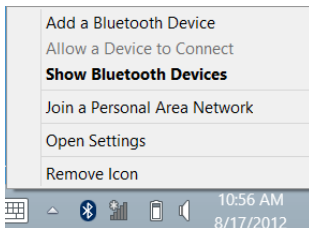

Чтобы добавить нужное устройство, нажмите его.

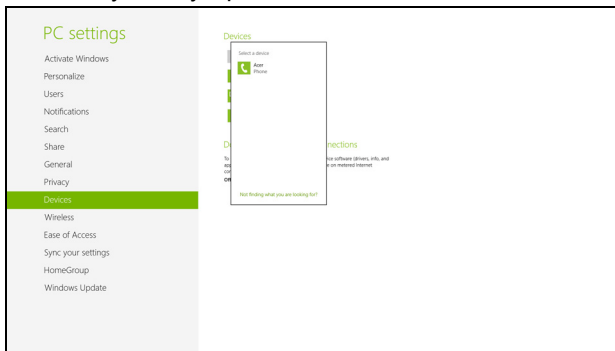

На экране компьютера будет показан код, который должен совпасть с кодом на экране устройства. Выберите **Да**. Затем согласитесь на установление сопряжения с устройством.

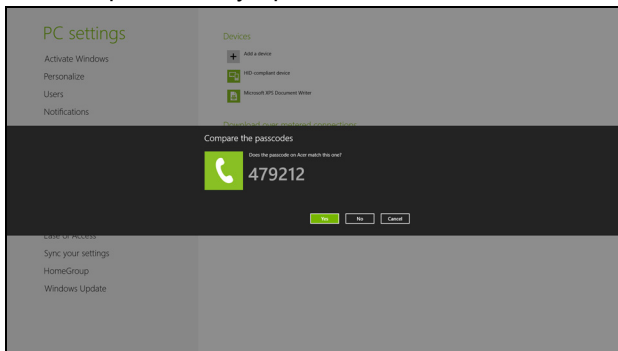

Примечание: некоторые устройства, использующие более старые версии технологии Bluetooth, требуют ввода PIN-кода на обоих устройствах. Если у одного из устройств нет возможности ввода кода (например, у гарнитуры), то этот код-пароль "прошит" в самом устройстве (обычно "0000" или "1234"). Дополнительные сведения см. в руководстве пользователя вашего устройства.

В вашем устройстве откроется список устройств, с которыми успешно установлено сопряжение. Откройте **Панель управления** и под заголовком **Оборудование и звук** нажмите **Устройства и**

принтеры. Правой кнопкой щелкните ваше устройство и выберите **Дополнительные операции > **Подключиться к окну операций**.**

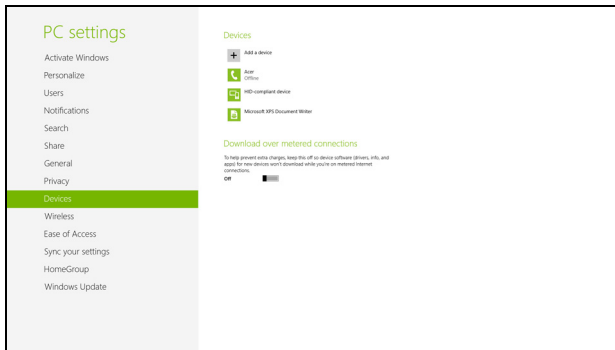

Окно операций позволяет воспроизводить музыку и звук с вашего устройства через компьютер, отправлять файлы на устройство и изменять настройки Bluetooth.

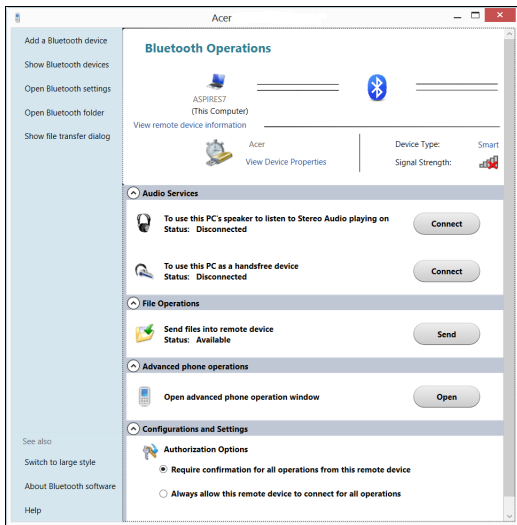

HDMI

HDMI (High-Definition Multimedia Interface - интерфейс мультимедиа высокой четкости) - это поддерживаемый в отрасли, не использующий сжатие, полностью цифровой аудио/видеоинтерфейс. Интерфейс HDMI позволяет по одному кабелю соединять совместимый источник цифрового аудио/видео (декодер каналов кабельного ТВ, проигрыватель DVD-дисков, A/V-ресивер) с совместимым монитором цифрового звука и/или видео, например, приемником цифрового телевидения (DTV).

Используйте порт HDMI в вашем компьютере для подключения к высококлассной аудио- и видеоаппаратуре. Использование всего одного кабеля значительно ускоряет подключение и настройку.

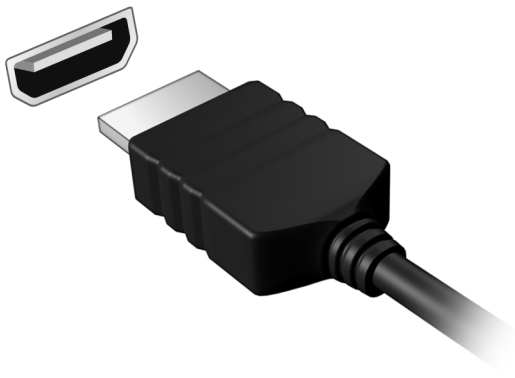

USB (универсальная последовательная шина)

Разъем USB высокоскоростной шины последовательной передачи данных позволяет подключать внешние USB-устройства, не занимая ресурсов системы.

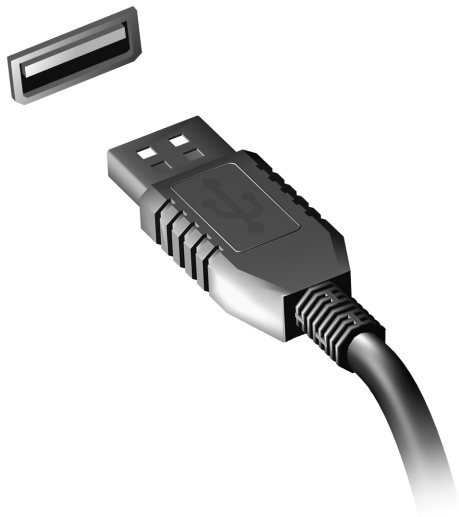

Просмотр DVD-фильмов

Если в отсек привода оптических дисков установлен модуль привода DVD, то в компьютере можно воспроизводить DVD-фильмы.

1. Вставьте диск DVD.
2. Воспроизведение DVD-фильма автоматически начнется через несколько секунд.

Важно! При первом запуске DVD-плеера программа попросит вас указать код зоны (региона). DVD-диски выпускаются для 6 зон.

Код зоны	Страна или регион
1	США, Канада
2	Европа, Ближний Восток, Южная Африка, Япония
3	Юго-восточная Азия, Тайвань, Южная Корея
4	Латинская Америка, Австралия, Новая Зеландия
5	Страны бывшего СССР, некоторые страны Африки, Индия
6	Китайская Народная Республика

Примечание: Чтобы сменить код зоны, вставьте в привод DVD-дисков диск с DVD-фильмом другой зоны.

Если ваш привод DVD-дисков настроен на определенный код зоны, то он сможет воспроизводить DVD-диски только для этой зоны. Можно задавать код зоны максимум пять раз (считая первый раз), после чего последний заданный код зоны изменить будет нельзя.

При восстановлении системы с жесткого диска количество вводов кода региона не сбрасывается.

Утилита BIOS

Утилита BIOS - это программа конфигурирования аппаратных компонентов, встроенная в базовую систему ввода/вывода (BIOS) вашего компьютера.

Ваш компьютер уже сконфигурирован и оптимизирован надлежащим образом, поэтому вам не нужно запускать эту утилиту. Однако при возникновении проблем с конфигурацией вам, возможно, придется воспользоваться ею.

Чтобы запустить утилиту BIOS, во время выполнения самопроверки при включении питания, когда увидите логотип компьютера, нажмите <F2>.

Последовательность начальной загрузки

Чтобы настроить последовательность начальной загрузки в утилите BIOS, запустите утилиту BIOS и затем в списке категорий вверху экрана выберите пункт **Boot (Загрузка)**.

Задание паролей

Чтобы установить пароль при начальной загрузке, запустите утилиту BIOS и затем в списке категорий вверху экрана выберите пункт **Security (Безопасность)**. Найдите параметр **Password on boot: (Пароль при начальной загрузке)**: и нажатием клавиш <F5> и <F6> включите эту функцию.

Часто задаваемые вопросы

Далее приведен список возможных ситуаций, которые могут встретиться при пользовании вашим компьютером. Для каждой ситуации приведены простые ответы и решения.

После включения питания компьютер не запускается или не загружается

Взгляните на индикатор Power (Питание):

- Если он не светится, питание на компьютер не подано. Проверьте следующее:
 - Если вы работаете от аккумулятора, это может означать, что его заряд низкий и неспособен питать компьютер. Подключите адаптер переменного тока, чтобы зарядить аккумулятор.
 - Проверьте правильность и надежность подключения адаптера переменного тока к компьютеру и к сетевой розетке.
- Если индикатор светится, проверьте следующее:
 - Есть ли диск в приводе оптических дисков? Извлеките его и нажмите <Ctrl> + <Alt> + , чтобы перезагрузить систему.
 - Вставлен ли в компьютер USB-накопитель (USB-диск или смартфон)? Отсоедините его и нажмите <Ctrl> + <Alt> + , чтобы перезагрузить систему.

Нет изображения на экране

Система управления питанием компьютера автоматически отключает дисплей для экономии электроэнергии. Нажмите любую клавишу, чтобы включить дисплей.

Если нажатие клавиши не возвращает дисплей в рабочий режим, возможны две причины:

- Уровень яркости может быть слишком низок. Нажмите <Fn> + <▷> (увеличить), чтобы повысить уровень яркости.
- В качестве устройства отображения мог быть выбран внешний монитор. Чтобы снова переключиться на дисплей компьютера, нажмите клавишную комбинацию переключения дисплея <Fn> + <F5>.
- Если горит индикатор режима сна (Sleep), то это значит, что компьютер находится в режиме сна. Для возобновления работы в обычном режиме нажмите и отпустите кнопку питания.

Компьютер не воспроизводит звук

Проверьте следующее:

- Громкость может быть отключена. В Windows, Посмотрите на значок регулятора громкости (динамик) в панели задач. Если он перечеркнут, то нажмите значок и снимите флажок **Выкл. все**.
- Уровень громкости может быть слишком низок. В Windows, Посмотрите на значок регулятора громкости в панели задач. Отрегулировать громкость можно также кнопками регулировки громкости.

- Если головные телефоны, наушники или внешние динамики подключены к разъему линейного выхода передней компьютера, то внутренние динамики автоматически отключаются.

Если головные телефоны, наушники или внешние динамики подключены к разъему линейного выхода передней компьютера, то внутренние динамики автоматически отключаются

На приводе оптических дисков есть отверстие для механического извлечения диска. Чтобы выдвинуть лоток, вставьте в это отверстие кончик стержня шариковой ручки или канцелярскую скрепку и нажмите.

Клавиатура не реагирует

Подсоедините внешнюю клавиатуру к порту USB справа или слева панели компьютера. Если она будет работать, обратитесь к вашему дилеру или в авторизованный сервисный центр – возможно, не подключен внутренний кабель клавиатуры.

Принтер не работает

Проверьте следующее:

- Удостоверьтесь, что принтер подключен к сети и что его питание включено.
- Убедитесь, что один разъем кабеля принтера надежно подсоединен к разъему USB компьютера, а другой - к соответствующему разъему принтера.

Обращение за технической поддержкой

Международные гарантии для путешественников (ITW)

Ваш компьютер имеет Международную гарантию для путешественников (ITW), которая обеспечивает безопасность и покой во время путешествия. Наша всемирная сеть сервисных центров готова протянуть вам руку помощи.

ITW талон приложен к вашему компьютеру. Этот талон содержит все, что вам нужно знать о программе ITW. В этом удобном буклете есть список доступных, авторизованных центров обслуживания. Прочтите этот талон полностью.

Всегда имейте ваш ITW талон при себе, особенно когда путешествуете, чтобы получить поддержку наших центров поддержки. Поместите ваш чек, подтверждающий факт покупки товара, в карман, расположенный внутри ITW талона.

Если в стране, по которой Вы путешествуете, нет авторизованного пункта сервиса Acer, Вы все равно можете обратиться к нашим службам по всему миру. Зайдите на веб-сайт **www.acer.com**

Прежде, чем обращаться за помощью

При обращении в Асег за интерактивной поддержкой, просим подготовить следующую информацию и находиться рядом с своим компьютером. С вашей помощью мы сможем сократить длительность переговоров по телефону и эффективно помочь решить ваши проблемы. При наличии сообщений об ошибках или звуковых сигналах, производимых вашим компьютером, запишите их при появлении на экране (или количество и последовательность в случае звуковых сигналов).

Вам нужно будет сообщить следующие сведения:

Имя:

Адрес:

Телефонный номер:

Тип и модель компьютера:

Серийный номер:

Дата покупки:

Устранение неисправностей

Эта глава поможет Вам справиться с наиболее распространенными проблемами системы.

Если возникнет проблема, то прочтите эту главу, прежде чем обращаться в сервисный центр. Исправление более серьезных неполадок требует вскрытия компьютера. Не пытайтесь открыть компьютер самостоятельно. Обратитесь за помощью к продавцу или в авторизованный сервис-центр.

Советы по поиску и устранению неисправностей

В этом компьютере реализованы современные разработки, позволяющие выводить сообщения об ошибках на экран для облегчения поиска неисправности.

Если система сообщает об ошибке или проявляются симптомы ошибки, см. "Сообщения об ошибках". Если неполадка не может быть устранена, свяжитесь с продавцом. См. Раздел **"Обращение за технической поддержкой"** на стр. 115.

Сообщения об ошибках

Если система выдает сообщение об ошибке, запишите его и примите меры для устранения неисправности. В следующей таблице перечислены сообщения об ошибках в алфавитном порядке, а также рекомендуемые действия по их устранению.

Сообщения об ошибках	Действия по устранению
CMOS battery bad	Свяжитесь с продавцом или с авторизованным сервис-центром.
CMOS checksum error	Свяжитесь с продавцом или с авторизованным сервис-центром.
Disk boot failure	Вставьте системный (загрузочный) диск и затем для перезагрузки нажмите клавишу <Enter> .
Equipment configuration error	В процессе самотестирования после включения питания нажмите клавишу <F2> , чтобы запустить утилиту BIOS ; затем, находясь в окне утилиты BIOS, нажмите клавишу Exit , чтобы перезагрузить компьютер.
Hard disk 0 error	Свяжитесь с продавцом или с авторизованным сервис-центром.
Hard disk 0 extended type error	Свяжитесь с продавцом или с авторизованным сервис-центром.
I/O parity error	Свяжитесь с продавцом или с авторизованным сервис-центром.

**Сообщения об
ошибках****Действия по устранению**

Keyboard error or no keyboard connected	Свяжитесь с продавцом или с авторизованным сервис-центром.
Keyboard interface error	Свяжитесь с продавцом или с авторизованным сервис-центром.
Memory size mismatch	В процессе самотестирования после включения питания нажмите клавишу <F2>, чтобы запустить утилиту BIOS ; затем, находясь в окне утилиты BIOS, нажмите клавишу Exit , чтобы перезагрузить компьютер.

Если неполадки наблюдаются после попытки их устранить, свяжитесь с продавцом или с авторизованным сервис-центром.

Советы и подсказки по работе с Windows 8

Мы понимаем, что это новая операционная система, знакомство с которой займет некоторое время, поэтому мы подготовили несколько советов, которые помогут вам начать работу.

Нужно помнить следующие три основные вещи:

1. Пуск

Кнопки Пуск больше нет; запускать приложения нужно из экрана Пуск.

2. Плитки

Динамические плитки аналогичны эскизам приложений.

3. Чудо-кнопки

Чудо-кнопки позволяют выполнять полезные функции, такие как открытие общего доступа к содержимому, выключение ПК или изменение настроек.

Как открыть панель чудо-кнопок?

Чтобы открыть панель чудо-кнопок, переместите курсор в верхний или нижний правый угол экрана или нажмите *клавиши Windows + <C>*.

Как открыть экран Пуск?

На клавиатуре нажмите клавишу *Windows*; нажмите клавиши *Windows + <C>* и нажмите **Пуск**; либо переместите курсор в нижний левый угол экрана и нажмите **Пуск**.

Как переключаться между приложениями?

Переместите курсор на левый край экрана, чтобы просмотреть эскизы запущенных приложений.

Можно также нажать клавиши *Windows* + <**Tab**>, чтобы просмотреть запущенные приложения и переключаться между ними.

Как выключить компьютер?

Нажмите клавиши *Windows* + <**C**>, нажмите **Настройки** > **Питание** и выберите нужное действие. Другой способ: на *Рабочем столе* нажмите **Асс** кнопку питания и выберите нужное действие.

Зачем нужен новый интерфейс?

Новый интерфейс для *Windows 8* разработан специально для сенсорного управления. Приложения из Магазина *Windows* будут автоматически использовать весь экран, и их не нужно закрывать обычным способом. Приложения из Магазина *Windows* будут отображаться на экране Пуск в виде динамических плиток.

Что такое "динамические плитки"?

Динамические плитки аналогичны эскизам приложений, они будут обновляться с новым содержимым каждый раз, когда вы подключаетесь к Интернету. Поэтому вы сможете, например, просматривать обновленные метеосводки или биржевые котировки, не запуская соответствующие приложения.

Как разблокировать компьютер?

Чтобы разблокировать компьютер, нажмите любую клавишу и нажмите значок пользовательской учетной записи. Если для учетной записи установлен пароль, то для продолжения нужно ввести этот пароль.

Как настроить компьютер согласно моим предпочтениям?

Можно настроить экран *Пуск*, установив различные фоновые изображения, или упорядочить плитки согласно вашим предпочтениям.

Чтобы изменить фоновое изображение, нажмите клавиши *Windows* + <С> и нажмите **Настройки** > **Изменить настройки ПК** > **Персонализировать**. Нажмите **Экран Пуск** вверху страницы и выберите цвет и изображение.

Как перемещать плитки?

Нажмите и удерживайте плитку, чтобы выбрать ее, затем перетащите ее на нужное место на экране *Пуск*. Другие плитки сдвинутся, чтобы эта плитка встала на новое место.

Как делать плитки крупнее или мельче?

Правой кнопкой нажмите плитку, затем в меню, открывшемся внизу экрана, выберите **Мельче** или **Крупнее**.

Как персонализировать экран блокировки?

Экран блокировки можно персонализировать, установив другое изображение, или настроив быстрый показ состояния и интересующих вас уведомлений.

Чтобы изменить фоновое изображение, нажмите клавиши *Windows* + <C> и нажмите **Настройки** > **Изменить настройки ПК** > **Персонализировать**. Нажмите **Экран блокировки** вверху страницы и выберите изображение и приложения, которые хотите видеть на экране блокировки.

Как закрыть приложение?

Чтобы закрыть приложение, переместите курсор вверх экрана, нажмите окно и перетащите его вниз.

Можно также закрыть приложение на панели эскизов с левого края экрана, нажав правой кнопкой эскиз и выбрав **Закреть**.

Как изменить разрешение экрана?

На экране *Пуск* начните вводить "Панель управления", чтобы открыть *Поиск* и показать результаты; затем нажмите **Панель управления** > **Отрегулировать разрешение экрана**.

Я хочу использовать Windows привычным мне способом. Как вернуть "рабочий стол"?

Чтобы отобразить традиционный рабочий стол, на экране *Пуск* нажмите плитку "**Рабочий стол**". Часто используемые приложения можно закрепить на панели задач, чтобы быстро открывать их.

Если щелкнуть приложение, которое не является приложением из Магазина Windows, то Windows автоматически запустит это приложение в режиме *Рабочий стол*.

Где мои приложения?

На экране *Пуск* начните вводить имя приложения, которое хотите открыть; автоматически откроется панель *Поиск* и покажет результаты поиска.

Чтобы просмотреть весь список приложений, нажмите клавишу пробела или клавишу *Меню* и нажмите **Все приложения**.

Как сделать так, чтобы приложение появилась на экране Пуск?

Если вы открыли экран *Все приложения* и хотите, чтобы приложение появилось на экране *Пуск*, то выберите приложение, нажав его правой кнопкой. В меню, открывшемся внизу экрана, выберите **Закрепить на экране Пуск**.

Как удалить плитку с экрана Пуск?

Правой кнопкой нажмите плитку и в меню, открывшемся внизу экрана, выберите "**Удалить с экрана Пуск**".

Как сделать так, чтобы приложение появилось на панели задач на Рабочем столе?

Если вы открыли экран *Все приложения* и хотите, чтобы приложение появилось на панели задач на *Рабочем столе*, то выберите приложение, нажав ее правой кнопкой. В меню, открывшемся внизу экрана, выберите **Закрепить на панели задач**.

Как устанавливать приложения?

Приложения из Магазина Windows можно загружать из приложения *Магазин*. Чтобы покупать и загружать приложения из *Магазина*, вам нужен Microsoft ID.

Не могу найти приложения, такие как Блокнот и Paint! Где они?

На экране *Пуск* начните вводить имя искомого приложения; откроется панель *Поиск* и покажет результаты поиска. Другой способ: откройте *Все приложения* и прокрутите до папки "Стандартные программы Windows", чтобы увидеть унаследованные программы.

Что такое Microsoft ID (учетная запись)?

Учетная запись Microsoft - это адрес эл. почты и пароль, которые вы используете для входа в Windows. Можно использовать любой адрес эл. почты, но лучше выбрать адрес, который вы уже используете для общения с друзьями и для входа на любимые веб-сайты. Выполнив вход в ПК с использованием учетной записи Microsoft, вы со своего ПК соединитесь с нужными вам людьми и получите доступ к нужным файлам и устройствам.

Нужна ли мне эта учетная запись?

Для работы с Windows 8 учетная запись Microsoft ID не нужна, но она облегчает жизнь, так как вы сможете синхронизировать данные между разными машинами, в которые вы входите, используя Microsoft ID.

Как ее получить?

Если вы уже установили Windows 8, но не выполнили вход, используя учетную запись Microsoft, или если у вас нет учетной записи Microsoft, но вы хотите получить ее, то нажмите клавиши *Windows* + <C> и нажмите **Настройки > Изменить настройки ПК > Пользователи > Переключиться на учетную запись Microsoft** и выполните отображаемые на экране инструкции.

Как добавить ссылку на избранные веб-сайты в браузере Internet Explorer?

В программе Internet Explorer 10 нет традиционных ссылок на избранные веб-сайты, вместо них используются ярлыки, которые можно закрепить на экране *Пуск*. Когда открыта веб-страница, правой кнопкой нажмите в любом месте на этой странице, чтобы открыть меню внизу экрана. Нажмите **Закрепить на экране Пуск**.

Как проверить наличие обновлений для Windows?

Нажмите клавиши *Windows* + <C> и нажмите **Настройки > Изменить настройки ПК > Обновления Windows**. Нажмите **Проверить наличие обновлений**.

Где можно получить дополнительную информацию?

Дополнительные сведения см. на веб-странице:

- Учебные пособия по Windows 8: www.acer.com/windows8-tutorial
- Поддержка и часто задаваемые вопросы: www.acer.com/support

Соответствие нормативным требованиям и замечания по безопасности

Заявление о соответствии требованиям Федеральной Комиссии по связи США (FCC)

Это устройство испытано и признано соответствующим ограничениям для цифровых устройств класса В в соответствии с Частью 15 правил Федеральной Комиссии по связи. Эти ограничения призваны обеспечить надлежащую защиту от вредного воздействия при использовании в жилых помещениях. Это устройство генерирует, использует и может излучать энергию высокой частоты и в случае его установки и использования не в соответствии с этими инструкциями оно может вызывать недопустимые помехи радиосвязи.

Однако нельзя гарантировать, что эти помехи не будут иметь места при какой-то определенной установке. Если это устройство вызывает недопустимые помехи приему радио- или телевизионных сигналов, что может быть выявлено отключением и включением устройства, можно попытаться избавиться от помех, предприняв одно или несколько следующих действий:

- Переориентируйте или переместите приемную антенну.
- Увеличьте расстояние между устройством и приемником.
- Подсоедините устройство к розетке электросети, отличной от той, к которой подключено устройство приема.
- Обратитесь за помощью к своему продавцу или опытному радио/телевизионному мастеру.

Примечание: Экранированные кабели

Все соединения с другими вычислительными устройствами должны производиться с помощью экранированных кабелей в соответствии с правилами Федеральной Комиссии по электросвязи.

Примечание: Периферийные устройства

К этому оборудованию могут быть подсоединены только периферийные устройства (устройства ввода/вывода, оконечные устройства, принтеры и т.д.), сертифицированные как соответствующие ограничениям для устройств класса В. Подключение несертифицированных периферийных устройств может привести к помехам в приеме радио- и телевизионных сигналов.

Внимание! Изменения или модификации, которые не санкционированы явным образом производителем, могут аннулировать права на эксплуатацию этого компьютера, предоставляемые пользователю Федеральной Комиссией по связи.

Уведомление для Канады

Данное цифровое устройство класса В отвечает требованиям стандарта ICES-003 Канады.

Remarque à l'intention des utilisateurs canadiens

Cet appareil numérique de la classe B est conforme a la norme NMB-003 du Canada.

Отвечает сертификационным требованиям, применяемым в Российской Федерации



ME61

Заявление в отношении пикселей ЖК-экрана

ЖК-экран изготовлен с применением высокоточных технологий. Тем не менее некоторые пикселы могут время от времени не светиться или отображаться в виде черных или красных точек. Это не влияет на записанное изображение и не является дефектом.

Нормативные уведомления в отношении радиоустройств

Примечание: Ниже приведена нормативная информация только для моделей, поддерживающих беспроводную локальную сеть (LAN) и Bluetooth.

Чтобы устройство не создавало радиопомехи для лицензируемых служб, его следует использовать в помещениях.

Это устройство соответствует стандартам радиоизлучения и безопасности любой страны или региона, где оно было разрешено для беспроводного использования. В зависимости от конфигураций, это изделие может или не может содержать беспроводные радиоустройства (такие как модули, поддерживающие беспроводную локальную сеть (LAN) и/или Bluetooth). Ниже приведена информация для изделий, содержащих такие устройства.

Декларация соответствия для стран Европейского Союза

Настоящим компания Acer заявляет, что этот компьютер отвечает основным требованиям и другим применимым положениям Директивы 1999/5/ЕС.

Разрешенные каналы беспроводной связи для разных стран

Сев. Америка	2,412-2,462 ГГц	Каналы 01-11
Япония	2,412-2,484 ГГц	Каналы 01-14
Европа ETSI	2,412-2,472 ГГц	Каналы 01-13

Франция: Запрещенные для беспроводной связи диапазоны частот

В некоторых областях Франции диапазон радиочастот ограничен. Максимально разрешенная мощность в помещениях:

- 10 мВт для всего диапазона 2,4 ГГц (2400 МГц - 2483,5 МГц)
- 100 мВт для частот от 2446,5 МГц до 2483,5 МГц

Примечание: каналы с 10 по 13 включительно работают в диапазоне 2446,6 МГц - 2483,5 МГц.

Возможности использования устройств вне помещений ограничены. Использование устройств в частных владениях или в частных владениях государственных чиновников подлежит предварительному согласованию и санкционированию со стороны Министерства обороны, а максимальная разрешенная мощность составляет 100 мВт в диапазоне 2446,5 - 2483,5 МГц. Использование вне помещений в общественных местах запрещено.

В перечисленных ниже департаментах для всего диапазона 2,4 ГГц:

- Максимальная разрешенная мощность в помещениях - 100 мВт
- Максимальная разрешенная мощность вне помещений - 10 мВт

Департаменты, в которых использование диапазона 2400 - 2483,5 МГц разрешено при эффективной изотропной мощности излучения менее 100 мВт в помещениях и менее 10 мВт вне помещений:

01 Ain Orientales	25 Doubs	59 Nord	71 Saone et Loire
02 Aisne	26 Drome	60 Oise	75 Париж
03 Allier	32 Gers	61 Orne	82 Tarn et Garonne
05 Hautes Alpes	36 Indre	63 Puy Du Dome	84 Vaucluse
08 Ardennes	37 Indre et Loire	64 Pyrenees	88 Vosges
09 Ariege	41 Loir et Cher	Atlantique	89 Yonne
11 Aude	45 Loret	66 Pyrenees	90 Territoire de
12 Aveyron	50 Manche	67 Bas Rhin	Belfort
16 Charente	55 Meuse	68 Haut Rhin	94 Val de Marne
24 Dordogne	58 Nievre	70 Haute Saone	

Вероятно, со временем это требование изменится, что позволит вам подключаться к беспроводным сетям в большей части Франции.

Самые последние новости можно узнать на веб-сайте ART (www.art-telecom.fr).

Примечание: *Излучаемая мощность вашего модуля беспроводной локальной сети составляет менее 100 мВт, но более 10 мВт.*

Список кодов стран

Данное оборудование можно эксплуатировать в следующих странах:

Страна	ISO 3166 2-букв. код	Страна	ISO 3166 2-букв. код
Австрия	AT	Мальта	MT
Бельгия	BE	Нидерланды	NT
Кипр	CY	Польша	PL
Чешская Республика	CZ	Португалия	PT
Дания	DK	Словакия	SK
Эстония	EE	Словения	SL
Финляндия	FI	Испания	ES
Франция	FR	Швеция	SE
Германия	DE	Великобритания	GB
Греция	GR	Исландия	IS
Венгрия	HU	Лихтенштейн	LI
Ирландия	IE	Норвегия	NO
Италия	IT	Швейцария	CH
Латвия	LV	Болгария	BG
Литва	LT	Румыния	RO
Люксембург	LU	Турция	TR

Канада – Маломощные, нелицензируемые радиокommunikационные устройства (RSS-210)

Воздействие высокочастотных полей на людей (RSS-102)

В этом компьютере используется встроенная антенна с малым усилением, которая не создает высокочастотных полей, превышающих пределы, установленные Канадскими стандартами здравоохранения для населения; см.

"Нормы безопасности 6" на веб-сайте министерства здравоохранения Канады
www.hc-sc.gc.ca/rpb

Это устройство отвечает требованиям стандарта RSS210 Министерства промышленности Канады.

Это цифровое устройство класса В отвечает требованиям канадского стандарта ICES-003, ред. 4, RSS-210 № 4 (декабрь 2000) и № 5 (ноябрь 2001).

"Для предотвращения радиопомех в работе лицензированных служб, данное устройство должно эксплуатироваться в помещениях вдали от окон для обеспечения максимального экранирования. Установка оборудования (или его передающей антенны) за пределами помещений подлежит лицензированию".

Cet appareil numérique de la classe B est conforme à la norme NMB-003, No. 4, et CNR-210, No 4 (Dec 2000) et No 5 (Nov 2001).

« Pour empêcher que cet appareil cause du brouillage au service faisant l'objet d'une licence, il doit être utilisé à l'intérieur et devrait être placé loin des fenêtres afin de fournir un écran de blindage maximal. Si le matériel (ou son antenne d'émission) est installé à l'extérieur, il doit faire l'objet d'une licence.

Внимание! При использовании модуля беспроводной связи IEEE 802.11a это устройство должно использоваться в помещениях, так как он работает в диапазоне частот от 5,15 до 5,25 ГГц. Согласно требованиям Министерства промышленности Канады, данное устройство должно использоваться в помещении во избежание помех, вызванных излучением в диапазоне 5,15-5,25 ГГц, в работе мобильных систем спутниковой связи, использующих соседний частотный диапазон. Частотные диапазоны 5,25-5,35 ГГц и 5,65-5,85 ГГц выделены в основном для мощных радаров. Работа радарных станций может вызывать помехи в работе этого устройства и/или повредить его.

Максимально допустимый коэффициент усиления антенны для использования с этим устройством составляет 6 dBi для соблюдения предела эффективной изотропно-излучаемой мощности для диапазона частот 5,25-5,35 и 5,725-5,85 ГГц при работе в режиме "точка-точка".

Требования безопасности Федеральной Комиссии по электросвязи в отношении высоких частот

Излучаемая выходная мощность карты Mini PCI Card, используемой для связи в беспроводных локальных сетях, и карты Bluetooth намного ниже предела воздействия высоких частот, установленного Федеральной Комиссией по связи США. Тем не менее, компьютер использовать так, чтобы свести к минимуму возможный риск для работающего с ним человека при обычных условиях следующим образом.

1. Пользователи должны соблюдать инструкции по безопасности в отношении высоких частот для устройств с модулями беспроводной связи, которые включены в состав руководства пользователя для каждого такого устройства.

Внимание! Согласно требованиям Федеральной Комиссии по связи США в отношении РЧ-излучения, встроенная в крышку экрана антенна для карты Mini PCI Card, используемой для связи в беспроводных локальных сетях, должна находиться от человека на расстоянии не менее 20 см.

Примечание: Адаптер беспроводной связи в виде карты Mini PCI обеспечивает передачу данных по нескольким стандартам. В устройстве не излучаются радиочастотные сигналы одновременно с двух антенн. Одна из антенн выбирается автоматически или вручную (пользователем) для обеспечения высокого качества радиосвязи.

1. Область применения этого устройства ограничена использованием в помещении, что вызвано рабочим диапазоном частот 5,15-5,25 ГГц. FCC требует, чтобы данное устройство использовалось в помещении, чтобы избежать помех, вызванных излучением в диапазоне 5,15-5,25 ГГц, в работе

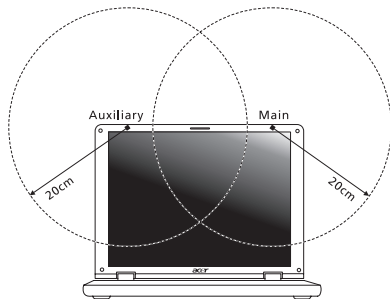

мобильных систем спутниковой связи, использующих соседний частотный диапазон.

2. Частотные диапазоны 5,25-5,35 ГГц и 5,65-5,85 ГГц выделены в основном для мощных радаров. Работа радарных станций может быть помехой в работе и/или повредить данное устройство.
3. Ненадлежащая установка или несанкционированное использование могут вызвать недопустимые помехи связи на высоких частотах. Также любые попытки вскрытия внутренней антенны аннулирует сертификацию Федеральной Комиссии по электросвязи и Вашу гарантию.

Канада – Маломощные, нелицензируемые радиокommunikационные устройства (RSS-210)

Воздействие высокочастотных полей на людей (RSS-102)

В этом компьютере используется встроенная антенна с малым усилением, которая не создает высокочастотных полей, превышающих пределы, установленные Канадскими стандартами здравоохранения для населения; см.

"Нормы безопасности 6" на веб-сайте министерства здравоохранения Канады
www.hc-sc.gc.ca/rpb

Это устройство отвечает требованиям стандарта RSS210 Министерства промышленности Канады.

Это цифровое устройство класса В отвечает требованиям канадского стандарта ICES-003, ред. 4, RSS-210 № 4 (декабрь 2000) и № 5 (ноябрь 2001).

"Для предотвращения радиопомех в работе лицензированных служб, данное устройство должно эксплуатироваться в помещениях вдали от окон для обеспечения максимального экранирования. Установка оборудования (или его передающей антенны) за пределами помещений подлежит лицензированию".

Cet appareil numérique de la classe B est conforme à la norme NMB-003, No. 4, et CNR-210, No 4 (Dec 2000) et No 5 (Nov 2001).

« Pour empêcher que cet appareil cause du brouillage au service faisant l'objet d'une licence, il doit être utilisé à l'intérieur et devrait être placé loin des fenêtres afin de fournir un écran de blindage maximal. Si le matériel (ou son antenne d'émission) est installé à l'extérieur, il doit faire l'objet d'une licence.

Внимание! При использовании модуля беспроводной связи IEEE 802.11a это устройство должно использоваться в помещениях, так как он работает в диапазоне частот от 5,15 до 5,25 ГГц. Согласно требованиям Министерства промышленности Канады, данное устройство должно использоваться в помещении во избежание помех, вызванных излучением в диапазоне 5,15-5,25 ГГц, в работе мобильных систем спутниковой связи, использующих соседний частотный диапазон. Частотные диапазоны 5,25-5,35 ГГц и 5,65-5,85 ГГц выделены в основном для мощных радаров. Работа радарных станций может вызывать помехи в работе этого устройства и/или повредить его.

Максимально допустимый коэффициент усиления антенны для использования с этим устройством составляет 6 dBi для соблюдения предела эффективной изотропно-излучаемой мощности для диапазона частот 5,25-5,35 и 5,725-5,85 ГГц при работе в режиме "точка-точка".

Acer Aspire M5-481

Podręcznik użytkownika komputera



© 2012 Wszelkie prawa zastrzeżone.

Podręcznik użytkownika komputera Acer Aspire M5-481

Wydanie oryginalne: 01/2013

Oznaczenie modelu: _____

Numer seryjny: _____

Data zakupu: _____

Miejsce zakupu: _____

Spis treści

Bezpieczeństwo i komfort	5	Powrót do przechwyconego poprzedniego ekranu systemu	54
Po kolei	20	Przywracanie fabrycznych ustawień systemu	55
Instrukcje	20	Przywracanie z systemu Windows	55
Podstawowe porady i wskazówki dotyczące używania komputera	21	Przywracanie z kopii zapasowych przywracania	60
Włączanie i wyłączanie komputera	21	Acer clear.fi	65
Dbanie o komputer	21	Nawigacja między plikami multimedialnymi i zdjęciami	66
Dbanie o zasilacz prądu przemiennego	22	Udostępnianie pliki	66
Czyszczenie i obsługa serwisowa	23	Które urządzenia są zgodne?	67
Zapoznanie z notebookiem Acer	24	Odtwarzanie zawartości innego urządzenia	68
Widok ekranu	25	Zarządzanie energią	69
Widok klawiatury	27	Acer Green Instant On	69
Widok z tyłu	29	Oszczędzanie energii	70
Informacje dotyczące interfejsu USB 3.0	30	Pakiet akumulatora	73
Widok z lewej strony	31	Charakterystyka pakietu akumulatora	73
Widok z prawej strony	32	Ładowanie akumulatora	73
Widok od strony podstawy	33	Optymalizowanie okresu trwałości akumulatora	76
Używanie klawiatury	34	Kontrola poziomu naładowania akumulatora	76
Klawisze blokad i osadzony blok klawiszy numerycznych	34	Ostrzeżenie o niskim poziomie naładowania akumulatora	76
Klawisze skrótów	36	Podróżowanie z tym komputerem	78
Klawisze Windows	38	Odłączanie wyposażenia zewnętrznego	78
Touchpad	39	W podróży	78
Podstawowe informacje o obsłudze touchpada	39	Przygotowanie komputera	79
Gesty touchpada	40	Co należy brać ze sobą na spotkania	79
Odzyskiwanie	42	Zabieranie komputera do domu	80
Tworzenie kopii zapasowych przywracania	43	Przygotowanie komputera	80
Tworzenie kopii zapasowych sterowników i aplikacji	47	Co należy wziąć ze sobą	80
Odzyskiwanie systemu	49	Zalecenia dodatkowe	81
Ponowna instalacja sterowników i aplikacji	50		

Konfiguracja biura domowego	81	Odtwarzanie filmów DVD	103
Podrózowanie z komputerem	82	Program narzędziowy BIOS	104
Przygotowanie komputera	82	Sekwencja startowa systemu	104
Co należy wziąć ze sobą	82	Ustawianie haseł	104
Zalecenia dodatkowe	82	Często zadawane pytania	105
Podróże zagraniczne z komputerem	83	Zgłaszanie potrzeby obsługi serwisowej	108
Przygotowanie komputera	83	Rozwiązywanie problemów	110
Co należy wziąć ze sobą	83	Porady dotyczące rozwiązywania	
Zalecenia dodatkowe	84	problemów	110
Zabezpieczanie komputera	85	Komunikaty o błędach	110
Używanie haseł	85	Wskazówki i porady dotyczące korzystania	
Wprowadzanie haseł	86	z systemu Windows 8	113
Acer Theft Shield	87	Trzy koncepcje warte zapamiętania	113
Korzystanie z funkcji Acer Theft Shield	89	Jak otworzyć panele?	113
Ogólne	89	Jak uzyskać dostęp do ekranu Start?	113
Ustawienia	90	Jak poruszać się pomiędzy	
Przyłączanie do sieci komputerowej	91	aplikacjami?	114
Wbudowane funkcje sieciowe	91	Jak wyłączyć komputer?	114
Sieci bezprzewodowe	92	Dlaczego wprowadzono nowy	
Podłączanie do Internetu	92	interfejs?	114
Acer Instant Connect	92	Jak odblokować komputer?	115
Aplikacja Acer Instant Update	92	Jak spersonalizować komputer?	115
Sieci bezprzewodowe	93	Chcę korzystać z systemu Windows w	
Jakie korzyści daje sieć		sposób, jaki dobrze znam — oddajcie	
beprzewodowa?	93	mi mój pulpit!	116
Komponenty sieci WLAN	93	Gdzie są moje aplikacje?	117
Korzystanie z połączenia Bluetooth	95	Czym jest identyfikator (konto)	
Włączanie i wyłączanie funkcji Bluetooth	95	Microsoft?	118
Dodawanie urządzenia Bluetooth	97	Jak dodać ulubioną stronę do	
HDMI	101	przeglądarki Internet Explorer?	119
Uniwersalna magistrala szeregową	102	Jak sprawdzić dostępność aktualizacji	
(USB)	102	systemu Windows?	119
		Gdzie mogę uzyskać więcej	
		informacji?	119
		Przepisy i uwagi dotyczące	
		bezpieczeństwa	120

Bezpieczeństwo i komfort

Instrukcje bezpieczeństwa

Instrukcje te należy dokładnie przeczytać. Zachowaj ten dokument do wykorzystania w przyszłości. Stosować się do wszystkich ostrzeżeń i instrukcji umieszczonych na urządzeniu.

Wyłączenie urządzenia przed przystąpieniem do czyszczenia

Przed przystąpieniem do czyszczenia należy odłączyć urządzenie od ściennego gniazda zasilania. Nie stosować środków czyszczących w płynie i w aerozolu. Do czyszczenia używać wilgotnej szmatki.

Ostrzeżenia

Dostęp do kabla zasilania

Należy zadbać, aby gniazdko elektryczne, do którego przyłączany jest przewód zasilający było łatwo dostępne oraz znajdowało się możliwie jak najbliżej operatora sprzętu. W razie konieczności odłączenia zasilania sprzętu należy odpiąć przewód zasilający od gniazodka elektrycznego.

Odłączanie źródła zasilania

Należy stosować się do następujących wytycznych podczas przyłączenia i odłączania zasilania do zespołu zasilacza:

Zainstalować zespół zasilacza przed przyłączeniem przewodu zasilającego do gniazodka elektrycznego prądu przemiennego.

Odpiąć przewód zasilający przed wyjęciem zespołu zasilacza z komputera.

Gdy system posiada kilka źródeł zasilania, należy odłączyć zasilanie od systemu odpinając wszystkie przewody zasilające od zasilacza.

Korzystanie z zasilania elektrycznego

- Urządzenie należy eksploatować stosując zasilanie energią elektryczną zgodnie z informacjami podanymi na tabliczce znamionowej. Jeżeli nie ma pewności co do rodzaju dostępnego zasilania energią elektryczną, należy skontaktować się z dostawcą lub lokalnym zakładem energetycznym.
- Nie wolno umieszczać żadnych przedmiotów na przewodzie zasilającym. Nie umieszczać urządzeń w miejscach narażonych na przydeptywanie przewodu zasilającego.
- Jeżeli wykorzystywany jest przedłużacz, należy sprawdzić, czy łączny pobór mocy sprzętu podłączonego do przedłużacza, nie przekracza parametrów obciążenia przedłużacza. Należy także sprawdzić, czy całkowity pobór prądu wszystkich urządzeń podłączonych do gniazdka ściennego nie przekracza maksymalnego obciążenia bezpiecznika.
- Nie wolno przeciążać gniazdka, listwy lub rozdzielacza elektrycznego przyłączając zbyt wiele urządzeń. Całkowite obciążenie systemu nie może przekraczać 80% wartości znamionowej obciążenia odgałęzienia obwodu. Gdy stosuje się listwę zasilającą, obciążenie nie może przekraczać 80% wartości znamionowej obciążenia wejściowego listwy.
- Zasilacz sieciowy jest zaopatrzony w trójprzewodową wtyczkę z uziemieniem. Wtyczka ta pasuje tylko do gniazda zasilającego z uziemieniem. Przed przyłączeniem wtyczki zasilacza należy upewnić się, czy gniazdo zasilające jest prawidłowo uziemione. Nie przyłączać wtyczki do nieuziemionego gniazda zasilającego. Zwrócić się do swego elektryka w celu uzyskania szczegółowych informacji.
- ***Ostrzeżenie! Kołek uziemiający stanowi element bezpieczeństwa. Skutkiem korzystania z gniazda zasilającego, które nie jest prawidłowo uziemione, może być porażenie prądem elektrycznym i/lub obrażenia ciała.***

- **Uwaga:** Kołek uziemiający zapewnia również dobre zabezpieczenie przed nieprzewidywanymi zakłóceniami generowanymi przez inne urządzenia elektryczne, znajdujące się w sąsiedztwie, które mogą przeszkadzać w prawidłowej pracy tego urządzenia.
- System można zasilac z różnych źródeł prądu przemiennego w zakresach napięcia od 100 do 120 V lub od 220 do 240 V. Kabel zasilania dołączony do systemu spełnia wymagania stawiane w kraju/regionie, w którym system został zakupiony. Kable zasilania do stosowania w innych krajach/regionach muszą spełniać wymagania obowiązujące w tych krajach/regionach. Aby uzyskać więcej informacji o wymaganiach dotyczących kabla zasilania, skontaktuj się z autoryzowanym sprzedawcą lub dostawcą usług.

Ochrona słuchu

- **Ostrzeżenie:** *W przypadku wydłużonego korzystania ze słuchawek przy dużym natężeniu dźwięku może wystąpić trwała utrata słuchu.*



Aby chronić swój słuch, przestrzegaj poniższych zaleceń.

- Zwiększaj głośność stopniowo, dopóki dźwięk nie będzie słyszany wyraźnie i komfortowo.
- Nie zwiększaj poziomu głośności, gdy słuch zaadaptuje się do bieżącego poziomu.
- Nie słuchaj głośnej muzyki przez długi czas.
- Nie zwiększaj głośności, aby zagłuszyć hałasy dochodzące z otoczenia.
- Zmniejsz głośność, jeśli nie słyszysz ludzi mówiących w pobliżu.

Dołączone zaślepki gniazd kart

- **Uwaga:** *Informacje w tej części mogą nie dotyczyć tego komputera.*

Komputery są dostarczane z kartą-zaślepką umieszczoną w gnieździe PCMCIA. Zaślepki chronią nieużywane gniazda przed kurzem, metalowymi przedmiotami lub innymi drobnymi obiektami. Zachowaj zaślepki w celu użycia, gdy w gniazdach nie będzie kart.

Ogólne

- Nie należy używać urządzenia w pobliżu wody.
- Nie ustawiaj urządzenia na niestabilnych wózkach, stojakach lub stołach. Grozi to upadkiem urządzenia, co mogłoby spowodować jego poważne uszkodzenie.
- Szczeliny i otwory służą do wentylacji, co ma na celu zapewnienie prawidłowego działania urządzenia i zabezpieczenie przed przegrzaniem. Szczeliny te nie mogą być blokowane lub przykrywane. Tych otworów nigdy nie wolno blokować umieszczając urządzenie na łóżku, sofie, dywanie lub innych podobnych powierzchniach. Nigdy nie umieszczać urządzenia w pobliżu grzejników lub węzłów cieplnych albo w zabudowanych instalacjach, o ile nie zostanie zagwarantowana prawidłowa wentylacja.
- Nigdy nie wolno wkładać żadnych przedmiotów do wnętrza urządzenia, ponieważ mogłoby dojść do zetknięcia z miejscami pod wysokim napięciem lub do zwarcia części, czego skutkiem mógłby być pożar lub porażenie prądem. Nie wolno dopuszczać do rozlania jakichkolwiek płynów na urządzenie.
- Aby uniknąć uszkodzenia wewnętrznych części składowych i zapobiec wyciekowi elektrolitu z akumulatora, nie należy umieszczać urządzenia na drgającej powierzchni.
- Nigdy nie należy używać go w warunkach zawodów sportowych, ćwiczeń lub w środowisku, w którym występują drgania, co mogłoby spowodować zwarcie lub uszkodzenie urządzeń wirujących, dysku twardego, napędu optycznego, a nawet narazić na zagrożenie ze strony pakietu akumulatora litowo-jonowego.
- Spodnia część, obszary przy otworach wentylacyjnych i zasilacz mogą się nagrzewać. Aby uniknąć obrażeń, nie należy narażać skóry lub części ciała na kontakt z nimi.
- Urządzenie i jego rozszerzenia mogą zawierać niewielkie części. Należy trzymać je z dala od małych dzieci.

Obsługa techniczna urządzenia

Nie podejmować samodzielnych napraw urządzenia, ponieważ otwarcie lub zdjęcie pokryw może spowodować narażenie na działanie niebezpiecznego napięcia elektrycznego lub na inne niebezpieczeństwa. Wszelkie prace serwisowe należy powierzać wykwalifikowanym pracownikom serwisu.

Urządzenie należy odłączyć od ściennego gniazda zasilania i skontaktować się z wykwalifikowanym personelem serwisu, w następujących okolicznościach:

- gdy doszło do uszkodzenia lub przetarcia przewodu zasilającego lub wtyczki przewodu,
- jeżeli do wnętrza urządzenia został wylany płyn,
- jeżeli urządzenie zostało narażone na działanie deszczu lub wody,
- jeżeli urządzenie zostanie upuszczone lub doszło do uszkodzenia jego obudowy,
- jeżeli urządzenie wykazuje wyraźne zmiany w działaniu, oznaczające potrzebę naprawy,
- jeżeli produkt nie działa poprawnie mimo postępowania zgodnie z zaleceniami podanymi w instrukcji obsługi.
- **Uwaga:** *Należy dokonywać tylko tych regulacji, które zostały opisane w instrukcji obsługi, ponieważ wprowadzenie nieprawidłowych ustawień może spowodować uszkodzenie i często będzie wymagać dużego nakładu pracy wykwalifikowanego technika, aby przywrócić normalny stan urządzenia.*

Instrukcja bezpiecznego użytkownika akumulatora

W tym notebooku znajduje się akumulator litowo-jonowy. Z urządzenia nie należy korzystać w środowisku wilgotnym, mokrym lub stwarzającym ryzyko wystąpienia korozji. Produktu nie ustawiać, przechowywać ani nie pozostawiać na lub w pobliżu źródła ciepła, w miejscach narażonych na działanie wysokich temperatur lub silnych promieni słonecznych, w kuchence mikrofalowej lub pojemniku ciśnieniowym, ani w żadnym miejscu, w którym może wystąpić temperatura powyżej 60°C (140°F). Nieprzestrzeganie tych instrukcji może spowodować wyciek kwasu, rozgrzanie lub eksplozję akumulatora, a w rezultacie obrażenia ciała i/lub uszkodzenia.

Nie przekłuwać, otwierać ani rozmontowywać akumulatora. W przypadku dotknięcia cieczy, która wyciekła z akumulatora, dokładnie spłukać ciało wodą i natychmiast skontaktować się z lekarzem.

Ze względów bezpieczeństwa oraz dla zapewnienia jak najdłuższego czasu eksploatacji akumulatora ładowanie w temperaturach poniżej 0°C lub powyżej 40°C nie jest możliwe.

Akumulator osiąga pełną wydajność dopiero po dwóch lub trzech kompletnych cyklach ładowania/rozładowania. Akumulator można ładować i rozładowywać setki razy, jednak należy pamiętać, że z biegiem czasu zużywa się. Kiedy czas pracy przy zasilaniu akumulatorowym staje się zauważalnie krótszy, należy zakupić nowy akumulator. Stosować wyłącznie zatwierdzone akumulatory i ładować wyłącznie za pomocą zatwierdzonych ładowarek przeznaczonych do tego urządzenia.

Korzystać z akumulatora tylko w celu, dla którego został wyprodukowany. Nie korzystać z uszkodzonych ładowarek lub akumulatorów. Nie zwierać przeciwnych styków baterii. Zwarcie może nastąpić w wyniku przypadkowego zetknięcia styków dodatniego (+) i ujemnego (-) z obiektem metalowym, takim jak moneta, spinacz biurowy lub długopis (stykami są metalowe paski w akumulatorze). Tak może się zdarzyć na przykład wtedy, gdy nosimy zapasowy akumulator w kieszeni lub torebce. Zwarcie styków akumulatora może spowodować uszkodzenie samego akumulatora lub przedmiotu, który spowodował zwarcie.

Pozostawianie akumulatora w miejscach o zbyt wysokiej lub niskiej temperaturze, np. w samochodzie latem lub zimą, powoduje zmniejszanie jego pojemności i żywotności. Zawsze starać się przechowywać akumulator w temperaturze z przedziału od 15°C do 25°C (od 59°F do 77°F). Urządzenie, do którego włożono nawet w pełni naładowany ale zbyt rozgrzany lub schłodzony akumulator, może chwilowo nie działać. Wydajność akumulatora jest niższa szczególnie w temperaturach znacznie poniżej zera.

Nie wrzucać akumulatora do ognia, ponieważ może to spowodować wybuch. Akumulatory mogą również eksplodować w wyniku uszkodzenia. Zużyte akumulatory wyrzucać w sposób zgodny z lokalnymi przepisami. O ile to możliwe, poddawać akumulatory recyklingowi. Nie wyrzucać wraz ze zwykłymi odpadami gospodarstwa domowego.

- **Uwaga:** Aby uzyskać dokumenty dotyczące transportu akumulatorów, patrz witryna www.acer.com.

Wymiana pakietu akumulatora

Komputery serii notebook PC wykorzystują akumulator litowy. Akumulator należy wymieniać tylko na akumulator takiego samego typu, jak akumulator dostarczony wraz z urządzeniem. Użycie innego akumulatora może spowodować pożar lub wybuch.

- **Ostrzeżenie! Nieprawidłowa obsługa akumulatorów może spowodować wybuch. Nie wolno ich rozmontowywać lub narażać na działanie ognia. Przechowuj je poza zasięgiem dzieci. Likwidując zużyte akumulatory należy stosować się do lokalnych regulacji prawnych.**

Częstotliwość radiowa — zakłócenia

- **Ostrzeżenie! Ze względów bezpieczeństwa, wyłącz wszystkie urządzenia bezprzewodowe lub transmitujące fale radiowe podczas korzystania z laptopa w następujących warunkach. Urządzenia te obejmują, między innymi: sieć bezprzewodową (WLAN), Bluetooth lub 3G.**

Pamiętaj, że należy przestrzegać szczególnych przepisów obowiązujących na danym obszarze i zawsze wyłączaj urządzenie, gdy korzystanie z niego jest zabronione lub gdy może powodować zakłócenia lub zagrożenie. Korzystaj z urządzenia wyłącznie w normalnych warunkach. Urządzenie spełnia wymagania dotyczące ekspozycji radiowej, gdy użytkowane jest normalnie, i gdy urządzenie wraz z anteną znajduje się w odległości przynajmniej 1,5 cm od ciała. Nie powinno zawierać metalu i należy ustawiać urządzenie w wyżej określonej odległości od ciała. Aby pomyślnie przesyłać pliki lub wiadomości, urządzenie wymaga dobrej jakości połączenia z siecią. W niektórych przypadkach przesyłanie plików lub wiadomości może zostać opóźnione do czasu uzyskania takiego połączenia. Upewnij się, że powyższe instrukcje dotyczące odległości od ciała są przestrzegane do momentu zakończenia transmisji. Niektóre części urządzenia są magnetyczne. Urządzenie może przyciągać materiały metalowe, a osoby korzystające z aparatów słuchowych nie powinny zbliżać urządzenia do aparatu. Nie należy umieszczać kart kredytowych lub innych magnetycznych nośników danych w pobliżu urządzenia, ponieważ istnieje ryzyko usunięcia zapisanych na nich danych.

Urządzenia medyczne

Działanie wszelkiego sprzętu transmitującego fale radiowe, w tym telefonów bezprzewodowych, może powodować zakłócenia działania urządzeń medycznych, które nie są wystarczająco zabezpieczone. Skonsultować się z lekarzem lub producentem urządzenia medycznego, aby ustalić, czy jest ono wystarczająco zabezpieczone przed działaniem zewnętrznej energii fal o częstotliwości radiowej lub w razie wystąpienia jakichkolwiek pytań. Urządzenie należy wyłączać w obiektach opieki medycznej, kiedy wymagają tego umieszczone w nich przepisy regulacji prawnych. Szpitale lub inne obiekty opieki medycznej są obszarami, w których mogą być używane urządzenia wrażliwe na zewnętrzną transmisję fal o częstotliwości radiowej.

Rozruszniki serca. Producenci rozruszników serca zalecają utrzymywanie minimalnej odległości 15,3 centymetra (6 cali) pomiędzy urządzeniami bezprzewodowymi i rozrusznikiem serca, co pozwoli uniknąć potencjalnego ryzyka wystąpienia zakłóceń pracy rozrusznika. Zalecenia te są zgodne z wynikami niezależnych badań oraz zaleceniami Wireless Technology Research. Osoby korzystające z rozruszników serca powinny postępować w następujący sposób:

- Zawsze utrzymywać urządzenie w większej odległości niż 15,3 centymetra (6 cali) od rozrusznika.
- Nie nosić urządzenia w pobliżu rozrusznika serca, kiedy jest ono włączone.
W przypadku wystąpienia podejrzeń o powodowanie zakłóceń, wyłączyć urządzenie i odsunąć je.

Aparaty słuchowe. Niektóre urządzenia bezprzewodowe mogą zakłócać działanie pewnych aparatów słuchowych. W razie wystąpienia zakłóceń, należy zwrócić się do swego dostawcy usług.

Pojazdy

Sygnały o częstotliwości radiowej mogą oddziaływać na nieprawidłowo zainstalowane lub słabo ekranowane układy elektroniczne w pojazdach mechanicznych, takie jak elektronicznie sterowane układy wtrysku paliwa, elektronicznie sterowane układy hamulcowe z zabezpieczeniem przeciwpoślizgowym (zabezpieczające przed

zablokowaniem kół), elektroniczne układy sterowania prędkością oraz systemy poduszek powietrznych. Aby uzyskać więcej informacji, skontaktuj się z producentem pojazdu lub wyposażenia dodatkowego, albo z jego przedstawicielem. Naprawy urządzenia lub instalowanie urządzenia w pojeździe powinien przeprowadzać tylko przeszkolony personel serwisu. Niewłaściwe zainstalowanie lub wykonywanie napraw może stworzyć zagrożenie lub spowodować unieważnienie gwarancji udzielonej temu urządzeniu. Należy okresowo kontrolować prawidłowość zamontowania i działania wszystkich urządzeń bezprzewodowych w swoim pojeździe. Nie przechowywać, ani nie przewozić palnych płynów, gazów lub materiałów wybuchowych w tym samym pomieszczeniu, w którym znajduje się urządzenie, jego części składowe lub elementy rozszerzeń. W przypadku pojazdów wyposażonych w poduszki powietrzne należy pamiętać, że napełniają się one z ogromną siłą. Nie umieszczać żadnych przedmiotów, w tym instalowanych lub przenośnych urządzeń bezprzewodowych, w przestrzeni nad poduszką powietrzną ani w przestrzeni napełniania się poduszki. Skutkiem napełnienia się poduszki powietrznej, gdy samochodowy sprzęt bezprzewodowy zostanie zainstalowany w nieprawidłowym miejscu, mogą być poważne obrażenia ciała. Zabrania się korzystania z urządzenia w czasie lotu samolotem. Przed wejściem na pokład samolotu należy wyłączyć urządzenie. Korzystanie z bezprzewodowych urządzeń teletransmisji w samolocie może być niebezpieczne dla sprawności działania systemów samolotu, może zakłócać sieć telefonów bezprzewodowych oraz może być niedozwolone.

Warunki pracy potencjalnie zagrażające eksplozją

Urządzenie należy wyłączyć w miejscach stwarzających ryzyko wybuchu; przestrzegać wszystkich zamieszczonych w takich miejscach oznaczeń i instrukcji. Ryzyko eksplozji występuje wszędzie tam, gdzie zazwyczaj zaleca się wyłączenie silnika samochodu. Wystąpienie iskry w takim miejscu może spowodować wybuch lub pożar, a w konsekwencji obrażenia lub nawet śmierć. Wyłączać notebook w pobliżu dystrybutorów paliwa na stacjach. Należy pamiętać o przestrzeganiu ograniczeń dotyczących korzystania ze sprzętu radiowego na stacjach paliw, w zakładach chemicznych lub w miejscach stosowania materiałów wybuchowych. Obszary o zwiększonym zagrożeniu

wybuchem są często, ale nie zawsze, dobrze oznakowane. Powyższe zalecenia dotyczą dolnych pokładów statków, rozlewni i magazynów paliw lub substancji chemicznych, pojazdów przewożących paliwo gazowe w stanie ciekłym (np. propan lub butan) oraz obszarów, w których powietrze zawiera niebezpieczne związki chemiczne lub cząstki, takie jak włókna, pył lub drobne cząstki metalu. Nie włączać komputera tam, gdzie zabrania się korzystania z telefonów komórkowych, albo tam, gdzie może to spowodować zakłócenia lub inne niebezpieczeństwa.

Połączenia ratunkowe

- ***ostrzeżenie: Przy użyciu tego urządzenia nie można wykonywać połączeń ratunkowych. W celu wykonania połączenia ratunkowego trzeba będzie wybrać odpowiedni numer telefonu w telefonie komórkowym lub w innym systemie łączności telefonicznej.***

Zalecenia dotyczące utylizacji

Likwidując to urządzenie nie należy wyrzucać go do śmietnika. Aby zminimalizować skażenie i zapewnić maksymalną ochronę globalnego środowiska naturalnego, należy urządzenie przetworzyć do ponownego wykorzystania. Aby uzyskać więcej informacji o regulacjach prawnych dotyczących zużytego sprzętu elektrycznego i elektronicznego (WEEE), odwiedź witrynę www.acer-group.com/public/Sustainability/sustainability01.htm.



Uwaga dotycząca rtęci

Projektory z żarówką lub urządzenia zawierające monitor lub wyświetlacz LCD niepodświetlany za pomocą diod LCD/monitor analogowy: Lampa (lampy) wewnątrz tego produktu zawierają rtęć i muszą być zawrócone do ponownego wykorzystania lub utylizowane zgodnie z miejscowymi, stanowymi lub federalnymi przepisami prawa.



Aby uzyskać więcej informacji, skontaktuj się z Electronic Industries Alliance w witrynie www.eiae.org. W serwisie www.lamprecycle.org można zapoznać się z informacjami dotyczącymi utylizacji lamp.

ENERGY STAR



Produkty firmy Acer z oznaczeniem ENERGY STAR umożliwiają oszczędność pieniędzy poprzez zmniejszenie kosztów energii i ochronę środowiska przy zachowaniu funkcji oraz wysokiej jakości działania produktu. Firma Acer z dumą oferuje swoim klientom produkty z oznaczeniem ENERGY STAR.

Co oznacza ENERGY STAR?

Produkty posiadające oznakowanie ENERGY STAR zużywają mniej energii, tym samym zapobiegając emisji gazów cieplarnianych spełniając ściśle wymagania dotyczące energooszczędności ustanowione przez Amerykański Urząd Ochrony Środowiska. Firma Acer z zaangażowaniem rozprowadza na całym świecie produkty i oferuje usługi umożliwiające oszczędność pieniędzy i energii oraz poprawę stanu środowiska naturalnego. Im więcej zaoszczędzimy energii dzięki zużyciu jej w bardziej wydajny sposób, tym bardziej zmniejszymy emisję gazów cieplarnianych i ryzyko wystąpienia zmiany klimatu. Więcej informacji można znaleźć na stronach

<http://www.energystar.gov> oraz www.energystar.gov/powermanagement.

- ***Uwaga:*** Informacje w tej części mogą nie dotyczyć tego komputera.

Produkty firmy Acer z oznaczeniem ENERGY STAR:

- wytwarzają mniej ciepła, zmniejszają ochładzanie i ocieplają klimat.
- automatycznie przechodzą w tryb wygaszania ekranu i wstrzymania pracy komputera odpowiednio po 10 i 30 minutach nieaktywności.
- wybudzają się z trybu uśpienia po naciśnięciu klawisza klawiatury lub poruszeniu myszą.
- w trybie uśpienia komputery oszczędzają ponad 80% energii.

ENERGY STAR oraz znak ENERGY STAR są zarejestrowanymi znakami amerykańskimi.

Porady oraz informacje o wygodzie użytkowania

Użytkownicy komputerów mogą uskarżać się na przemęczenie wzroku i ból głowy po długim okresie pracy. Po wielu godzinach spędzonych na pracy przed komputerem użytkownicy są także narażeni na obrażenia ciała. Okresy długiej pracy, nieodpowiednia pozycja ciała, złe nawyki pracy, stres, niewłaściwe warunki pracy, osobisty stan zdrowia oraz inne czynniki znacznie zwiększają ryzyko doznania obrażeń ciała.

Nieprawidłowe użytkowanie komputera może prowadzić do zespołu kanału nadgarstka, zapalenia ścięgna, zapalenia pochewki ścięgna lub innych zaburzeń układu mięśniowo-szkieletowego. W dłoniach, nadgarstkach, ramionach, barkach, karku lub plecach mogą pojawiać się następujące objawy:

- wrażenie drętwienia, palenia lub klucia,
- bolesność, podrażnienia lub wrażliwość,
- ból, opuchlizna lub pulsowanie,
- sztywność lub napięcie,
- chłód lub osłabienie.

W przypadku stwierdzenia występowania takich symptomów lub innych powtarzających się i/lub utrzymujących się stale objawów związanych z użytkowaniem komputera, należy natychmiast poradzić się lekarza oraz poinformować o tym dział bezpieczeństwa i higieny pracy.

W poniższej części przedstawiono porady dotyczące bardziej wygodnego użytkowania komputerów.

Określanie swej strefy komfortu

Określ swą strefę komfortu dostosowując kąt widzenia monitora, stosując podnóżek lub zwiększając wysokość siedzenia w taki sposób, aby uzyskać maksymalną wygodę. Stosuj się do poniższych rad:

- powstrzymuj się od pozostawiania zbyt długo w jednej stałej pozycji,
- unikaj przygarbiania się i/lub odchylania do tyłu,
- regularnie wstawaj i spaceruj w celu zlikwidowania napięcia mięśni nóg,

- rób krótkie przerwy, aby dać odpocząć karkowi i barkom,
- unikaj naprężania mięśni lub unoszenia barków,
- zewnętrzny wyświetlacz, klawiaturę oraz myszkę instaluj prawidłowo, zapewniając dogodne odległości,
- jeżeli częściej patrzysz na monitor niż na dokumenty, ustaw monitor na środku biurka, aby zminimalizować napięcie karku.

Jak dbać o swój wzrok

Długie godziny patrzenia, noszenie niewłaściwych okularów lub szkieł kontaktowych, odbłaski, zbyt silne oświetlenie pomieszczenia, nieostrość obrazu na ekranie, bardzo małe litery oraz niski kontrast wyświetlacza mogą powodować zmęczenie oczu. W poniższych podpunktach podano sugestie dotyczące zmniejszania zmęczenia oczu.

Oczy

- Często dawaj odpocząć oczom.
- Rób regularne przerwy dla oczu odwracając wzrok od monitora i skupiając go na odległym punkcie.
- Często mrugaj, aby nie dopuścić do wyschnięcia oczu.

Wyświetlacz

- Utrzymuj wyświetlacz w czystości.
- Głowę trzymaj wyżej niż górna krawędź wyświetlacza, tak aby patrząc na jego środek oczy były skierowane w dół.
- Ustaw jasność i/lub kontrast wyświetlacza na poziomie komfortowym dla podwyższonej czytelności tekstu oraz przejrzystości grafiki.
- Wyeliminuj odbłaski i odbicia światła poprzez:
ustawienie wyświetlacza w taki sposób, aby był zwrócony bokiem w kierunku okna lub innego źródła światła,
zminimalizowanie oświetlenia pomieszczenia dzięki zastosowaniu zasłon, rolet lub żaluzji,
stosowanie oświetlenia specjalnego,

zmianę kąta widzenia wyświetlacza,
stosowanie filtra redukującego odbłaski,
stosowanie osłon na wyświetlacz, na przykład kawałka kartonu umieszczonego na górnej, przedniej krawędzi wyświetlacza.

- Unikaj ustawiania wyświetlacza pod niewygodnym kątem widzenia.
- Unikaj patrzenia przez dłuższy czas na źródła jasnego światła.

Rozwijanie dobrych nawyków pracy

Następujące nawyki pracy sprawiają, że użytkowanie komputera jest bardziej relaksujące i produktywne:

- Regularnie i często rób krótkie przerwy.
- Wykonuj jakieś ćwiczenia rozciągające.
- Oddychaj świeżym powietrzem tak często, jak jest to możliwe.
- Uprawiaj regularnie ćwiczenia i dbaj o kondycję.
- ***Ostrzeżenie! Nie zalecamy używania komputera na kanapie lub łóżku. Jeżeli nie da się tego uniknąć, pracuj krótko, rób częste przerwy i wykonuj jakieś ćwiczenia rozciągające.***
- ***Uwaga: Aby uzyskać więcej informacji, zapoznaj się z „Przepisy i uwagi dotyczące bezpieczeństwa” na stronie 120.***

Ostrzeżenie dotyczące napędu dysków optycznych

- **Uwaga:** Informacje w tej części mogą nie dotyczyć tego komputera.

To urządzenie zawiera system laserowy i jest sklasyfikowane jako „URZĄDZENIE LASEROWE KLASY 1”. W przypadku wszelkich problemów z tym urządzeniem należy się skontaktować z najbliższym punktem AUTORYZOWANEJ obsługi. Aby zapobiec bezpośredniemu narażeniu się na kontakt z wiązką lasera, nie należy otwierać obudowy.

CLASS 1 LASER PRODUCT

CAUTION: INVISIBLE LASER RADIATION WHEN OPEN. AVOID EXPOSURE TO BEAM.

APPAREIL A LASER DE CLASSE 1 PRODUIT

LASERATTENTION: RADIATION DU FAISCEAU LASER INVISIBLE EN CAS D'OUVERTURE. EVITER TOUTE EXPOSITION AUX RAYONS.

LUOKAN 1 LASERLAITE LASER KLASSE 1

VORSICHT: UNSICHTBARE LASERSTRAHLUNG, WENN ABDECKUNG GEÖFFNET NICHT DEM STRAHLL AUSSETZEN

PRODUCTO LÁSER DE LA CLASE I

ADVERTENCIA: RADIACIÓN LÁSER INVISIBLE AL SER ABIERTO. EVITE EXPONERSE A LOS RAYOS.

ADVARSEL: LASERSTRÅLING VED ÅBNING SE IKKE INN I STRÅLEN.

VARO! LAVATTAESSA OLET ALTTIIN LASERSÄTEILYLLÄ.

VARNING: LASERSTRÅLNING NÄR DENNA DEL ÄR ÖPPNAD ÄLLÄ TUIJOTA SÄTEESEENSTIRRA EJ INN I STRÅLEN

VARNING: LASERSTRÅLNING NÄR DENNA DEL ÄR ÖPPNADSTIRRA EJ INN I STRÅLEN

ADVARSEL: LASERSTRÅLING NÄR DEKSEL ÅPNESSTIRR IKKE INN I STRÅLEN

- **Ostrzeżenie! Ze względów bezpieczeństwa, podczas dodawania lub wymiany elementów składowych nie należy stosować niezgodnych części. Konsultować ze swym dostawcą możliwości zakupu.**

Po kolei

Dziękujemy za wybranie komputera firmy Acer do spełnienia potrzeb w zakresie mobilnego przetwarzania.

Instrukcje

Aby pomóc w korzystaniu z notebooka Acer, opracowaliśmy zestaw instrukcji:

Jako pierwszy **plakat instalacyjny** pomoże użytkownikom rozpocząć ustawianie komputera.

Skrócony poradnik przedstawia podstawowe właściwości i funkcje nowego komputera. Aby uzyskać więcej informacji o tym, w jaki sposób nowy komputer może pomóc Ci być bardziej produktywnym, zapoznaj się z **Podręcznik użytkownika**. Przewodnik ten zawiera szczegółowe informacje dotyczące takich tematów, jak narzędzia systemowe, odzyskiwanie danych, opcje rozszerzeń oraz rozwiązywanie problemów. Oprócz nich zawiera także informacje na temat ogólnych przepisów oraz informacje dotyczące bezpieczeństwa pracy na tym notebooku. Pozycja ta jest dostępna na pulpicie. Kliknij dwukrotnie ikonę Pomoc, a w wyświetlonym menu kliknij opcję **Podręcznik użytkownika**.

Podstawowe porady i wskazówki dotyczące używania komputera

Włączanie i wyłączanie komputera

Aby wyłączyć zasilanie, należy wykonać jedną z czynności:

- Użycie polecenia zamknięcia systemu Windows: Naciśnij *klawisz Windows + <C>*, kliknij opcje **Ustawienia > Zasilanie**, a następnie kliknij opcję **Zamknij**.

Jeśli chcesz wyłączyć komputer na krótko, a nie chcesz wyłączać go zupełnie, możesz uruchomić tryb *hibernacji* naciskając przycisk zasilania.

Można wymusić przejście komputera do trybu wstrzymania, naciskając klawisz skrótu wstrzymania **<Fn> + <F4>**.

***Uwaga:** Jeżeli nie możesz wyłączyć zasilania komputera normalnie, wtedy w celu zakończenia pracy komputera naciśnij i przytrzymaj przycisk zasilania dłużej niż przez cztery sekundy. Po wyłączeniu komputera, przed jego ponownym włączeniem należy odczekać co najmniej dwie sekundy.*

Dbanie o komputer

Komputer będzie służył dobrze, jeżeli użytkownik będzie o niego dbał.

- Nie wystawiaj komputera na bezpośrednie światło słoneczne. Nie umieszczaj go w pobliżu źródeł ciepła, takich jak grzejnik.
- Nie należy narażać komputera na działanie temperatur niższych od 0°C lub wyższych od 50°C.
- Nie narażaj komputera na działanie pól magnetycznych.

- Nie wystawiaj komputera na działanie deszczu lub wilgoci.
- Nie dopuszczaj do wylania na komputer wody lub innych płynów.
- Nie dopuszczaj do poddawania komputera silnym wstrząsoms i wibracji.
- Nie dopuszczaj do zakurzenia i zabrudzenia komputera.
- Nigdy nie stawiaj przedmiotów na komputerze.
- Nigdy nie trzaskaj pokrywą wyświetlacza podczas jej zamykania.
- Nigdy nie umieszczaj komputera na nierównych powierzchniach.

Dbanie o zasilacz prądu przemiennego

Poniżej przedstawiono kwestie ważne dla żywotności zasilacza:

- Nie wolno przyłączać zasilacza do innych urządzeń.
- Nie wolno stawać na przewodzie zasilającym ani umieszczać na nim ciężkich przedmiotów. Przewód zasilający oraz inne kable należy starannie układać, z dala od miejsc przemieszczania się ludzi.
- Odłączając przewód zasilający, nie wolno ciągnąć za przewód, tylko za wtyczkę.
- Gdy używa się przedłużacza, znamionowa wartość natężenia prądu przyłączonego sprzętu, nie powinna przekraczać wartości znamionowej natężenia prądu przedłużacza. Także, łączna wartość znamionowa natężenia prądu wszystkich urządzeń przyłączonych do pojedynczego gniazdka elektrycznego nie powinna przekraczać wartości znamionowej bezpiecznika.

Czyszczenie i obsługa serwisowa

Podczas czyszczenia komputera, należy wykonać następujące czynności:

1. Wyłącz komputer.
2. Odłącz zasilacz prądu przemiennego.
3. Używaj miękkiej, wilgotnej szmatki. Nie stosuj środków czyszczących w płynie i w aerozolu.

Jeżeli wystąpi dowolna z poniższych sytuacji:

- Komputer został upuszczony lub została uszkodzona jego obudowa,
- Komputer nie działa normalnie.

Zajrzyj do sekcji "**Często zadawane pytania**" na stronie **105**.

Zapoznanie z notebookiem Acer

Po ustawieniu komputera jak to przedstawiono na plakacie instalacyjnym, przyjrzyjmy się nowemu komputerowi Acer.





Aspire M5-481

Widok ekranu



#	Ikona	Element	Opis
1		Kamera internetowa	Kamera internetowa do komunikacji wideo. Świecenie wskaźnika obok kamery internetowej sygnalizuje, że jest ona aktywna.
2		Ekran	Wyświetla informacje wyjściowe komputera.
3		Mikrofon	Wewnętrzny mikrofon do rejestrowania dźwięku.
4		Przycisk zasilania	Służy do włączania i wyłączania komputera.

#	Ikona	Element	Opis
5		Wskaźnik zasilania	Wskazuje stan zasilania komputera.
		Wskaźnik akumulatora	Wskazuje stan naładowania akumulatora. Ładowanie: Świeci żółtym światłem, gdy akumulator jest ładowany. Pełne naładowanie: Świeci niebieskim światłem.

Widok klawiatury







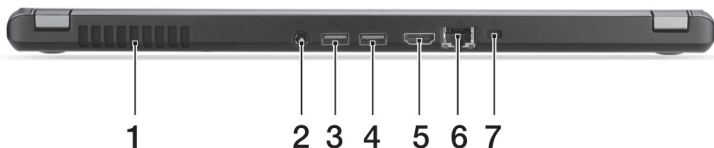

#	Ikona	Element	Opis
1		Klawiatura	Umożliwia wprowadzanie danych do komputera. Zobacz "Używanie klawiatury" na stronie 34. Ostrzeżenie: Nie należy używać ochroniacza klawiatury lub podobnej osłony, ponieważ klawiatura ma wbudowane chłodzące otwory wentylacyjne.

#	Ikona	Element	Opis
2		Touchpad	Dotykowe urządzenie wskazujące. <i>Touchpad i przyciski wyboru stanowią jedną powierzchnię.</i> <i>Naciśnij powierzchnię touchpada, aby kliknąć lewym przyciskiem myszy.</i> <i>Naciśnij powierzchnię w prawym dolnym rogu, aby kliknąć prawym przyciskiem myszy.</i>

Widok z tyłu

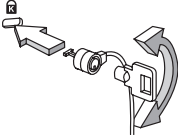

#	Ikona	Element	Opis
1		Otwory wentylacyjne oraz wentylator	Umożliwiają chłodzenie komputera. <i>Nie wolno zakrywać ani blokować otworów.</i>
2		Gniazdo zasilania	Gniazdo zasilacza.
3		Port USB	Służy do podłączania urządzeń USB. <i>Port czarny jest zgodny z USB 2.0, natomiast port niebieski jest zgodny z USB 3.0 (patrz niżej).</i>
4		Port USB z funkcją ładowania przy wyłączonym zasilaniu	
5		Port HDMI	Obsługuje połączenie cyfrowego wideo o wysokiej rozdzielczości.
6		Port Ethernet (RJ-45)	Służy do przyłączenia do sieci komputerowej typu Ethernet 10/100/1000.

#	Ikona	Element	Opis
7		Gniazdo blokady Kensington 	Służy do podłączania blokady zgodnej ze standardem firmy Kensington. <i>Kabel zabezpieczenia komputera należy owinąć wokół ciężkiego nieruchomego obiektu, takiego jak stół lub uchwyt zablokowanej szuflady.</i> <i>Wstaw zamek blokady do gniazda i przekręć klucz w celu zamknięcia blokady.</i> <i>Dostępne są także modele bez kluczy.</i>

Informacje dotyczące interfejsu USB 3.0

- Zgodność z USB 3.0 oraz wcześniejszymi urządzeniami USB.
- W celu optymalizacji działania używaj urządzeń z certyfikatem USB 3.0.
- Obsługuje specyfikację USB 3.0 (SuperSpeed USB).

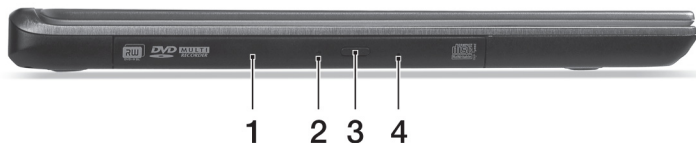

Widok z lewej strony



#	Ikona	Element	Opis
1		Napęd optyczny	Wewnętrzny napęd optyczny; obsługuje dyski CD lub DVD.
2		Wskaźnik dostępu do dysku optycznego	Swieci, kiedy napęd optyczny jest aktywny.
3		Przycisk wysuwania napędu optycznego	Wyrzuca dysk optyczny z napędu.
4		Otwór wysuwania awaryjnego	Umożliwia wysunięcie tacy napędu optycznego, kiedy komputer jest wyłączony. <i>Wsuń ostrożnie wyprostowany spinacz do papieru do otworu i wysuń tacę napędu optycznego.</i>

Widok z prawej strony



#	Ikona	Element	Opis
1		Czytnik kart pamięci 2-w-1	Akceptuje jedną kartę Secure Digital (SD lub SDHC) lub jedną kartę MultiMediaCard (MMC). Uwaga: Aby wyjąć kartę, wystarczy wyciągnąć ją z gniazda.
2		Gniazdo słuchawek/głośnika	Służy do przyłączenia urządzeń audio (np. głośniki, słuchawki) lub zestawu słuchawkowego z mikrofonem.

Widok od strony podstawy

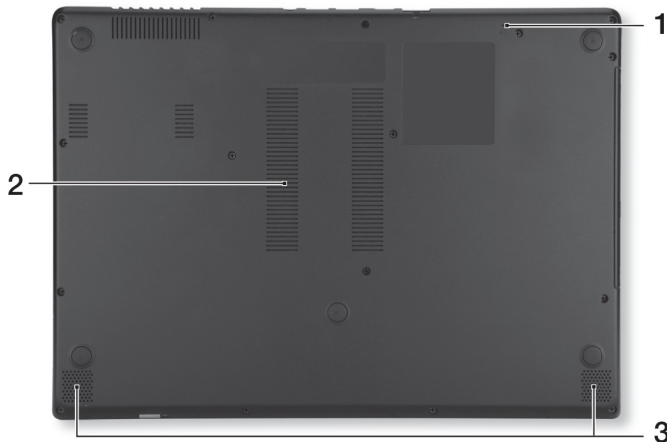

#	Ikona	Element	Opis
1		Otwór resetowania baterii	Wsuń spinacz do otworu i naciśnij, przytrzymując go przez cztery sekundy, aby zresetować komputer (symuluje wyciągnięcie i ponowne włączenie baterii).
2		Otwory wentylacyjne oraz wentylator	Umożliwiają chłodzenie komputera. <i>Nie wolno zakrywać ani blokować otworów.</i>
3		Głośniki	Zapewniają możliwość odtwarzania dźwięku stereofonicznego.

Używanie klawiatury

Pełnowymiarowa klawiatura posiada wbudowany blok klawiszy numerycznych, oddzielne klawisze sterowania kursorem, klawisze blokad, klawisze Windows, klawisze funkcyjne oraz specjalne.

Klawisze blokad i osadzony blok klawiszy numerycznych

Uwaga: Informacje w tej części mogą nie dotyczyć tego komputera.

Klawiatura jest wyposażona w 3 klawisze blokad, których funkcje można włączać i wyłączać.

Klawisz blokady	Opis
Caps Lock	Kiedy włączona jest funkcja Caps Lock, wszystkie znaki alfabetyczne będą pisane dużą literą.
NumLk <Fn> + <F11>	Kiedy włączona jest funkcja NumLk, wbudowany blok klawiszy działa w trybie numerycznym. Klawisze działają jak klawisze kalkulatora (zawierają operatory arytmetyczne +, -, * oraz /). Tryb ten jest zalecany przy dużej ilości wprowadzanych danych liczbowych. Lepszym rozwiązaniem jest podłączenie zewnętrznej klawiatury.

Klawisz blokady	Opis
-----------------	------

Scr Lk <Fn> + <F12>	Kiedy włączona jest funkcja Scr Lk, ekran przesuwa się o jedną linię w górę lub w dół, przy naciśnięciu odpowiednio strzałki w górę lub w dół. Scr Lk nie działa z niektórymi aplikacjami.
------------------------	--





Funkcje wbudowanego bloku klawiszy numerycznych są takie same, jak w przypadku bloku numerycznego w komputerze stacjonarnym. Funkcje te są oznaczone małymi znakami, znajdującymi się w górnym prawym rogu klawiszy. W celu uproszczenia opisu klawiatury, nie umieszczono symboli klawiszy sterowania kursorem.







Wymagany dostęp	Num Lk włączony	Num Lk wyłączony
Klawisze numeryczne na wbudowanym bloku klawiszy numerycznych	Liczby wpisuje się w normalny sposób.	
Klawisze sterowania kursorem na wbudowanym bloku klawiszy	Używając klawiszy sterowania kursorem należy przytrzymywać klawisz <Shift> .	Używając klawiszy sterowania kursorem należy przytrzymywać klawisz <Fn>.
Klawisze głównego bloku klawiatury	Podczas wpisywania liter z użyciem wbudowanej klawiatury należy przytrzymywać klawisz <Fn>.	Litery wpisuje się w normalny sposób.

Klawisze skrótów

Komputer umożliwia używanie klawiszy skrótów lub kombinacji klawiszy w celu uzyskania dostępu do większości kontrolowanych parametrów, takich jak jasność ekranu czy ustawienia głośności.

Aby uaktywnić klawisze skrótów, naciśnij i przytrzymaj klawisz <Fn> przed naciśnięciem innego klawisza w kombinacji klawisza skrótu.



Klawisz skrótu	Ikona	Funkcja	Opis
<Fn> + <F3>		Tryb Samolot	Włącza/wyłącza urządzenia sieciowe komputera. <i>(Urządzenia sieciowe różnią się w zależności od konfiguracji.)</i>
<Fn> + <F4>		Wstrzymanie	Powoduje przejście komputera do trybu Wstrzymanie.
<Fn> + <F5>		Przełączenie wyświetlania	Umożliwia przełączanie sygnału wyjściowego wyświetlacza na ekran wyświetlacza lub na zewnętrzny monitor (jeśli jest przyłączony) lub na oba.
<Fn> + <F6>		Wyłączenie ekranu	Wyłącza podświetlenie ekranu wyświetlacza w celu oszczędzania energii. Naciśnij dowolny klawisz w celu przywrócenia wyświetlania.

Klawisz skrót	Ikona	Funkcja	Opis
<Fn> + <F7>		Przełączenie touchpada	Służy do włączania i wyłączenia wbudowanego touchpada.
<Fn> + <F8>		Przełączanie głośnika	Umożliwia włączanie i wyłączenie głośników.
<Fn> + <F9>		Podświetlenie klawiatury	Włączanie i wyłączenie podświetlenia klawiatury.
<Fn> + <F11>		NumLk	Włączanie i wyłączenie wbudowanego bloku klawiszy numerycznych.
<Fn> + <▷>		Zwiększenie jasności	Zwiększa jasność ekranu.
<Fn> + <◁>		Zmniejszenie jasności	Zmniejsza jasność ekranu.
<Fn> + <△>		Zwiększenie głośności	Zwiększa głośność dźwięku.
<Fn> + <▽>		Zmniejszenie głośności	Zmniejsza głośność dźwięku.
<Fn> + <Home>		Odtwórz/ Wstrzymaj	Odtwarzanie lub wstrzymanie wybranego pliku multimedialnego.

Klawisz skrót	Ikona	Funkcja	Opis
<Fn> + <Pg Up>	■	Zatrzymaj	Zatrzymanie odtwarzania wybranego pliku multimedialnego.
<Fn> + <Pg Dn>	◀◀	Wstecz	Powrót do wcześniejszego pliku multimedialnego.
<Fn> + <End>	▶▶	Dalej	Przeskoczenie do następnego pliku multimedialnego.

Klawisze Windows

Klawiatura zawiera dwa klawisze do wykonywania funkcji specyficznych dla systemu Windows.

Klawisz	Opis
 Klawisz z logo Windows	Naciśnięcie tylko tego przycisku powoduje powrót do ekranu Start. Użycie tego klawisza z innymi klawiszami udostępnia także różne inne funkcje. Zapoznaj się z sekcją Pomoc systemu Windows.
 Klawisz aplikacji	Naciśnięcie tego klawisza przynosi taki sam efekt jak kliknięcie prawym przyciskiem myszki; otwiera menu kontekstowe aplikacji.

TOUCHPAD

Podstawowe informacje o obsłudze touchpada

Przy użyciu touchpada można sterować strzałką (lub „kursorem”) na ekranie. Kursor na ekranie będzie podążał za ruchem palca przesuwanego po touchpadzie.

Uwaga: Touchpad reaguje na ruchy palca. Im lżejsze dotknięcie, tym lepsza jest reakcja.

Należy dbać o to, aby touchpad i palce były suche i czyste.

Kursor jest sterowany za pomocą kilku podstawowych gestów:

- **Przeciągnięcie jednym palcem:** Przesuń palcem wzdłuż powierzchni touchpada, aby przesunąć kursor.
- **Naciśnięcie jednym palcem** lub **stuknięcie:** Naciśnij lub lekko stuknij powierzchnię touchpada palcem, aby „kliknąć”, co spowoduje wybór lub uruchomienie danego elementu. Szybko powtórz stuknięcie, aby wykonać dwukrotne stuknięcie lub „dwukrotne kliknięcie”.
- **Naciśnięcie jednym palcem** lub **stuknięcie** w prawym dolnym rogu: Naciśnij prawy dolny róg touchpada , aby wykonać „kliknięcie prawym przyciskiem”. Na ekranie Start spowoduje to przełączenie poleceń aplikacji, a w przypadku większości aplikacji, powoduje to otwarcie menu kontekstowego związanego z wybranym elementem.



- **Przeciągnij:** Naciśnij i przytrzymaj dolny lewy róg touchpada lub stuknij dwukrotnie gdziekolwiek na powierzchni dotykowej, a następnie przeciągnij drugim palcem po touchpadzie, aby wybrać wszystkie elementy w obszarze.

Gesty touchpada

System operacyjny Windows 8 i wiele aplikacji obsługuje gesty touchpada z wykorzystaniem jednego lub więcej palców.

***Uwaga:** Obsługa gestów touchpada zależy od aktywnej aplikacji.*

Umożliwia to sterowanie aplikacjami za pomocą kilku prostych gestów, na przykład:

- **Przeciągnięcie do wewnątrz od krawędzi:** Dostęp do narzędzi systemu Windows przez przeciągnięcie do środka touchpada od prawej, górnej lub lewej strony.



- **Przeciągnięcie do wewnątrz od prawej krawędzi:** Przełącza panele.
- **Przeciągnięcie do wewnątrz od górnej krawędzi:** Przełącza polecenia aplikacji.
- **Przeciągnięcie do wewnątrz od lewej krawędzi:** Przełącza do poprzedniej aplikacji.

- **Przeciągnięcie dwoma palcami:** Możesz szybko przewijać strony internetowe, dokumenty lub listy odtwarzania przez umieszczenie dwóch palców na touchpadzie i przeciągnięcie ich w dowolnym kierunku.
- **Ściąganie lub rozsuwanie dwóch palców:** Umożliwia zmniejszenie lub powiększenie zdjęć, map i dokumentów przy pomocy prostego gestu z użyciem kciuka i palca.



Odzyskiwanie

Jeśli podczas korzystania z komputera wystąpią problemy, a sekcja często zadawanych pytań (patrz strona 105) nie pomaga, istnieje możliwość przywrócenia wcześniejszych ustawień komputera, tzn. powrotu do poprzedniego stanu.

Sekcja ta opisuje narzędzia odzyskiwania dostępne na komputerze. Acer zapewnia system *Acer Recovery Management*, umożliwiający tworzenie *kopii do odtwarzania systemu, kopii sterowników i aplikacji*, oraz opcje uruchamiania procesu odzyskiwania, czy to przy użyciu narzędzi Windows, czy też kopii do odtwarzania systemu.

Uwaga: *Aplikacja Acer Recovery Management jest dostępna tylko w przypadku wstępnie zainstalowanych systemów Windows.*

Ważne: *Zalecamy jak najszybsze utworzenie Kopii zapasowej przywracania systemu Windows oraz Kopii zapasowej sterowników i aplikacji.*

W określonych przypadkach całkowite odzyskanie systemu będzie wymagało utworzenia kopii zapasowej przywracania USB.

Tworzenie kopii zapasowych przywracania

Aby dokonać ponownej instalacji przy użyciu napędu USB, należy najpierw utworzyć kopię zapasową przywracania. Kopia zapasowa przywracania obejmuje całą oryginalną zawartość dysku twardego komputera, w tym system Windows i całe fabrycznie zainstalowane oprogramowanie i sterowniki. Spowoduje to przywrócenie komputera do stanu fabrycznego, pozwalając zachować wszystkie ustawienia i dane osobiste.

Uwaga: Upewnij się, że pojemność napędu USB wynosi co najmniej 16 GB.

1. W menu *Start* wpisz słowo „Recovery”, a następnie kliknij pozycję **Acer Recovery Management** na liście aplikacji.

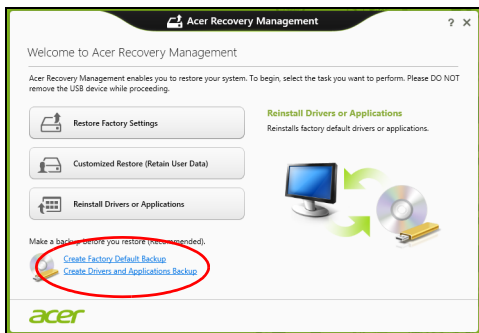

2. Kliknij pozycję **Utwórz kopię zapasową ustawień fabrycznych**.
Zostanie otwarte okno *Dysk odzyskiwania*.

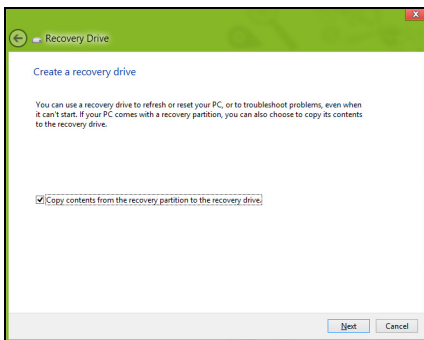

Upewnij się, że wybrana została opcja **Kopiuj zawartość z przywracanej partycji do napędu przywracania**. Zapewni to najpełniejszą i najbezpieczniejszą kopię zapasową przywracania.

3. Podłącz napęd USB, a następnie kliknij **Dalej**.
- Przed kontynuowaniem upewnij się, że napęd USB ma wystarczającą pojemność. Kopia zapasowa przywracania wymaga co najmniej 16 GB pojemności

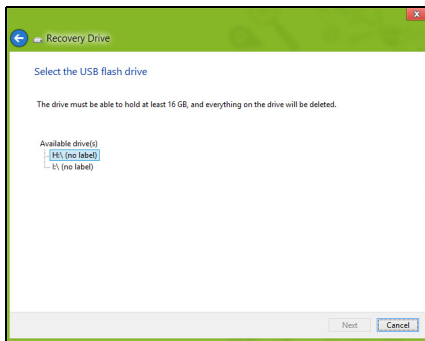

4. Na ekranie będzie widoczny postęp tworzenia kopii zapasowych.
5. Postępuj zgodnie z instrukcjami, aby ukończyć proces.

6. Po utworzeniu kopii zapasowej przywracania można usunąć dane przywracania znajdujące się na komputerze. Po usunięciu tych danych poprzedni stan komputera można przywrócić wyłącznie przy użyciu kopii zapasowej przywracania USB. W przypadku utraty lub wyczyszczenia napędu USB przywrócenie poprzedniego stanu komputera będzie niemożliwe.

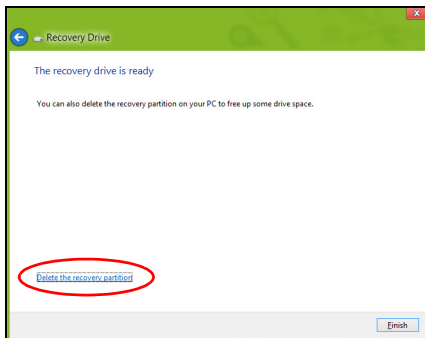

7. Odłącz napęd USB i oznacz go wyraźnie.

Ważne: Oznacz każdą z kopii unikalnym opisem, np. „Kopia zapasowa przywracania systemu Windows”. Pamiętaj, aby kopie zapasowe przechowywać w bezpiecznym miejscu, o którym nie zapomnisz.

Tworzenie kopii zapasowych sterowników i aplikacji

Aby utworzyć kopie zapasowe sterowników i aplikacji zawierające fabrycznie zainstalowane oprogramowanie i sterowniki wymagane przez komputer, można użyć napędu USB lub, jeśli w danym komputerze zainstalowana jest nagrywarka DVD, jedną lub kilka pustych płyt DVD z możliwością nagrywania.

1. W menu *Start* wpisz słowo „Recovery”, a następnie kliknij pozycję **Acer Recovery Management** na liście aplikacji.

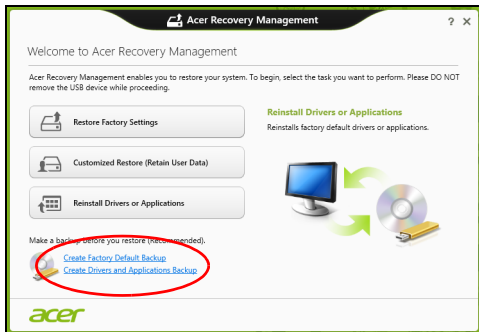

2. Kliknij opcję **Utwórz kopię zapasową sterowników i aplikacji**.

Podłącz napęd USB lub włóż pustą płytę DVD do napędu optycznego, a następnie kliknij przycisk **Dalej**.

- W przypadku użycia napędu USB upewnij się najpierw, że ma on wystarczającą pojemność.



- Jeśli korzystasz z płyt DVD, zostanie pokazana również informacja na temat liczby płyt potrzebnych do utworzenia kopii zapasowej. Upewnij się, że dysponujesz wymaganą liczbą identycznych, pustych płyt.



3. Kliknij pozycję **Uruchom**, aby skopiować pliki. Na ekranie będzie widoczny postęp tworzenia kopii zapasowych.
4. Postępuj zgodnie z instrukcjami, aby ukończyć proces:
 - W przypadku korzystania z płyt optycznych napęd będzie wysuwał każdą kolejną płytę po jej nagraniu. Wyjmij dysk z napędu i oznacz go niezmywalnym markerem.
Jeżeli potrzebnych jest kilka dysków, włóż kolejny dysk, gdy wyświetlony zostanie odpowiedni komunikat, a następnie kliknij **OK**. Kontynuuj aż do zakończenia procesu.
 - W przypadku użycia napędu USB odłącz go i oznacz wyraźnie.
Ważne: Oznacz każdą z kopii unikalnym opisem, np. „Kopia zapasowa przywracania aplikacji/sterowników”. Pamiętaj, aby kopie zapasowe przechowywać w bezpiecznym miejscu, o którym nie zapomnisz.

Odzyskiwanie systemu

Aby przywrócić system:

1. Dokonaj niewielkich poprawek.

Jeśli tylko jeden lub dwa elementy oprogramowania lub osprzętu przestały działać prawidłowo, problem można rozwiązać instalując ponownie oprogramowanie lub sterowniki urządzenia.

Aby przywrócić zainstalowane fabrycznie oprogramowanie i sterowniki, patrz "**Ponowna instalacja sterowników i aplikacji**" na stronie 50.

Aby uzyskać instrukcje dotyczące ponownej instalacji oprogramowania lub sterowników niezainstalowanych fabrycznie, zapoznaj się z dokumentacją produktu lub stroną obsługi.

2. Przywróć poprzednie ustawienia systemu.
Jeśli ponowna instalacja oprogramowania lub sterowników nie pomoże, problem można rozwiązać przywracając poprzedni stan systemu, w którym wszystko działało prawidłowo.
Instrukcje dostępne są w części **"Powrót do przechwyconego poprzedniego ekranu systemu" na stronie 54.**
3. Zresetuj system operacyjny.
Jeśli powyższe czynności nie rozwiązały problemu i chcesz zresetować system jednak zachować dane użytkownika, patrz **"Przywracanie fabrycznych ustawień systemu" na stronie 55.**
4. Przywróć fabryczne ustawienia systemu.
Jeśli powyższe czynności nie rozwiązały problemu i chcesz przywrócić fabryczne ustawienia systemu, patrz **"Przywracanie fabrycznych ustawień systemu" na stronie 55.**

Ponowna instalacja sterowników i aplikacji

W celu rozwiązania występującego problemu może wystąpić konieczność ponownej instalacji aplikacji i sterowników urządzenia zainstalowanych na komputerze fabrycznie. Ponownej instalacji można dokonać używając z dysku twardego lub utworzonej kopii zapasowej.

- Inne aplikacje — aby ponownie zainstalować oprogramowanie, które nie było fabrycznie zainstalowane na komputerze, należy zastosować się do instrukcji instalacji oprogramowania.

- Nowe sterowniki urządzenia — aby ponownie zainstalować sterowniki urządzenia, które nie były zainstalowane fabrycznie na komputerze, postępuj zgodnie z instrukcjami dostarczonymi z urządzeniem.

W przypadku ponownej instalacji za pomocą systemu Windows, gdy informacje na temat przywracania przechowywane są na komputerze:

- W menu Start wpisz słowo „Recovery”, a następnie kliknij pozycję **Acer Recovery Management** na liście aplikacji.

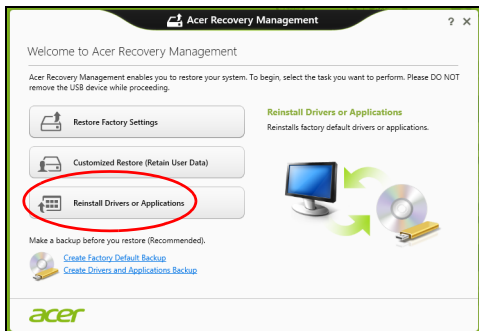

- Kliknij opcję **Zainstaluj ponownie sterowniki lub aplikacje**.

- Powinna zostać wyświetlona sekcja **Zawartość** aplikacji **Acer Centrum zasobów**.



- Kliknij ikonę **Instaluj** dla pozycji, którą chcesz zainstalować, a następnie postępuj zgodnie z poleceniami wyświetlanymi na ekranie, aby zakończyć instalację. Powtórz ten krok dla każdej pozycji, którą chcesz zainstalować ponownie.

W przypadku ponownej instalacji przy użyciu Kopii zapasowej sterowników i aplikacji na płycie DVD lub napędzie USB:

1. Włóż **Kopię zapasową sterowników i aplikacji** na napędu dysku lub podłącz ją do wolnego portu USB.
 - W przypadku włożenia płyty DVD należy odczekać na uruchomienie aplikacji **Acer Centrum zasobów**.

- Jeśli aplikacja **Acer Centrum zasobów** nie zostanie uruchomiona automatycznie, naciśnij *klawisz Windows* + <E>, a następnie kliknij dwukrotnie ikonę napędu optycznego.
 - W przypadku korzystania z napędu USB naciśnij *klawisz Windows* + <E>, a następnie kliknij dwukrotnie napęd, na którym zapisana jest kopia zapasowa. Kliknij dwukrotnie pozycję **ResourceCenter**.
2. Powinna zostać wyświetlona sekcja **Zawartość** aplikacji **Acer Centrum zasobów**.



3. Kliknij ikonę **Instaluj** dla pozycji, którą chcesz zainstalować, a następnie postępuj zgodnie z poleceniami wyświetlanymi na ekranie, aby zakończyć instalację. Powtórz ten krok dla każdej pozycji, którą chcesz zainstalować ponownie.

Powrót do przechwyconego poprzedniego ekranu systemu

Funkcja Przywracanie systemu Microsoft od czasu do czasu zapamiętuje ustawienia systemu i zapisuje je jako punkty przywracania. W przypadku większości trudnych do rozwiązania problemów z oprogramowaniem można powrócić do jednego takich punktów przywracania i ponownie uruchomić system.

System Windows automatycznie tworzy dodatkowy punkt przywracania każdego dnia i przy każdej instalacji oprogramowania lub sterowników urządzenia.

Uwaga: Aby dowiedzieć się więcej na temat korzystania z funkcji Przywracanie systemu Microsoft, wpisz słowo „Pomoc” w menu *Start*, a następnie kliknij pozycję **Pomoc i obsługa techniczna** na liście aplikacji. Wpisz frazę „przywracanie systemu Windows” w polu Wyszukaj w Pomocy, a następnie naciśnij przycisk **Enter**.

Powrót do punktu przywracania

1. W menu *Start* wpisz frazę „Panel sterowania”, a następnie kliknij pozycję **Panel sterowania** na liście aplikacji.
2. Kliknij pozycję **System i zabezpieczenia > Centrum akcji**, a następnie kliknij opcję **Odzyskiwanie** w dolnej części okna.
3. Kliknij polecenie **Otwórz przywracanie systemu**, a następnie przycisk **Dalej**.
4. Kliknij ostatni punkt przywracania (z czasu, w którym system działał prawidłowo), kliknij przycisk **Dalej**, a następnie przycisk **Zakończ**.

5. Zostanie wyświetlone okno potwierdzenia; kliknij opcję **Tak**. System zostanie przywrócony przy użyciu określonego punktu przywracania. Proces ten może potrwać kilka minut i po jego zakończeniu komputer może zostać ponownie uruchomiony.

Przywracanie fabrycznych ustawień systemu

W przypadku wystąpienia problemów z komputerem, których nie można rozwiązać przy użyciu innych metod, konieczne może być ponowne zainstalowanie całego systemu, aby przywrócić jego ustawienia fabryczne. Ustawienia można przywrócić używając z dysku twardego lub utworzonej kopii zapasowej przywracania.

- Jeśli wciąż możesz uruchomić system Windows i partycja przywracania nie została usunięta, patrz "**Przywracanie z systemu Windows**" na **stronie 55**.
- Jeśli uruchomienie systemu Windows jest niemożliwe, oryginalny twardy dysk został całkowicie sformatowany lub zainstalowano zastępczy dysk twardy, patrz "**Przywracanie z kopii zapasowych przywracania**" na **stronie 60**.

Przywracanie z systemu Windows

Uruchom aplikację Acer Recovery Management:

- W menu *Start* wpisz słowo „Recovery”, a następnie kliknij pozycję **Acer Recovery Management** na liście aplikacji.

Dostępne są dwie opcje: **Przywracanie ustawień fabrycznych** (Zresetowanie komputera) lub **Przywracanie spersonalizowane** (Odświeżenie komputera).

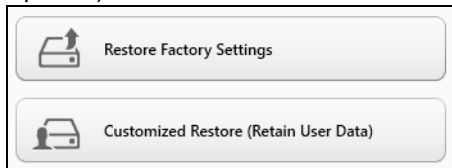

Funkcja **Przywracanie ustawień fabrycznych** usuwa wszystkie dane z dysku twardego, a następnie instaluje ponownie system Windows i wszystkie programy oraz sterowniki, które były fabrycznie zainstalowane w systemie. Jeśli masz dostęp do ważnych plików na dysku twardym, utwórz teraz ich kopię zapasową. Zobacz "**Przywróć ustawienia fabryczne przy użyciu aplikacji Acer Recovery Management**" na stronie 57.

Funkcja **Przywracanie spersonalizowane** podejmuje próbę zachowania plików (danych) użytkownika, ale oprogramowanie i sterowniki są instalowane od nowa. Wszelkie oprogramowanie zainstalowane po zakupie komputera zostanie usunięte (z wyjątkiem oprogramowania zainstalowanego ze Sklepu Windows). Zobacz "**Przywracanie spersonalizowane przy użyciu aplikacji Acer Recovery Management**" na stronie 59.

Przywróć ustawienia fabryczne przy użyciu aplikacji Acer Recovery Management

1. Kliknij pozycję **Przywróć ustawienia fabryczne.**

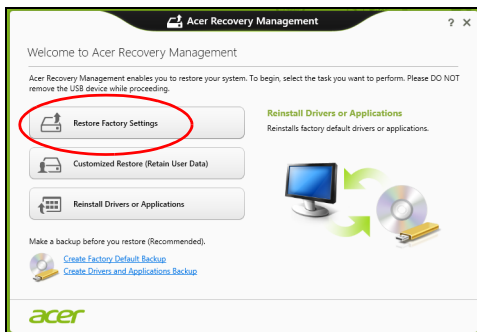

Ostrzeżenie: Przywrócenie ustawień fabrycznych spowoduje usunięcie wszystkich plików zapisanych na twardym dysku.

2. Zostanie otwarte okno **Zresetuj komputer.**

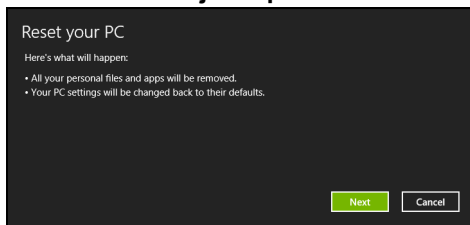

Ilustracje są przykładowe.

3. Kliknij opcję **Dalej**, a następnie wybierz sposób usunięcia plików:
 - a. Opcja **Usuń tylko pliki** spowoduje szybkie usunięcie wszystkich plików przed przywróceniem stanu komputera, co trwa około 30 minut.
 - b. Opcja **Wyczyść cały napęd** spowoduje całkowite wyczyszczenie napędu po usunięciu wszystkich plików. Po przywróceniu systemu pliki więc nie będą już widoczne. Czyszczenie napędu trwa znacznie dłużej, do 5 godzin, jednak jest dużo bezpieczniejsze, ponieważ stare pliki są całkowicie usuwane.
4. Kliknij opcję **Zresetuj**.
5. Proces przywracania rozpoczyna się od ponownego uruchomienia komputera, a następnie pliki są kopiowane na twardy dysk.
6. Po zakończeniu procesu odzyskiwania można rozpocząć korzystanie z komputera, powtarzając czynności procesu pierwszego uruchamiania.

Przywracanie spersonalizowane przy użyciu aplikacji Acer Recovery Management

1. Kliknij opcję **Przywracanie spersonalizowane (zachowaj dane użytkownika)**.



2. Zostanie otwarte okno **Odśwież komputer**.

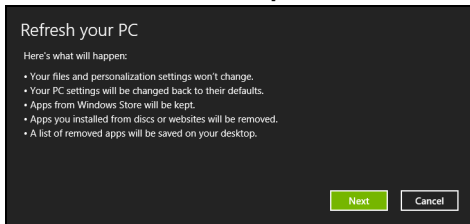

3. Kliknij przycisk **Dalej**, a następnie **Odśwież**.

4. Proces przywracania rozpoczyna się od ponownego uruchomienia komputera, a następnie pliki są kopiowane na twardy dysk. Proces ten trwa około 30 minut.

Przywracanie z kopii zapasowych przywracania

Przywracanie z kopii zapasowych przywracania zapisanych na napędzie USB:

1. Odszukaj kopie zapasowe przywracania.
2. Podłącz napęd USB i włącz komputer.
3. Jeśli *Menu rozruchu F12* nie jest jeszcze włączone, należy je włączyć:
 - a. Naciśnij <**F2**> podczas uruchamiania komputera.
 - b. Naciskając klawisze strzałki w lewo lub strzałki w prawo, wybierz menu **Main**.
 - c. Naciskaj klawisz, aż zostanie wybrane **F12 Boot Menu**, naciśnij <**F5**>, aby zmienić to ustawienie na **Enabled**.
 - d. Naciskając klawisze strzałki w lewo lub strzałki w prawo, wybierz menu **Exit**.
 - e. W zależności od używanego przez komputer typu systemu BIOS, wybierz opcję **Save Changes and Exit** lub **Exit Saving Changes**, a następnie naciśnij przycisk **Enter**. Wybierz **OK** lub **Yes**, aby potwierdzić.
 - f. Komputer zostanie uruchomiony ponownie.

4. Podczas uruchamiania naciśnij <F12>, aby otworzyć menu rozruchu. Menu rozruchu umożliwia wybór urządzenia, od którego chcesz zacząć, wybierz napęd USB.
 - a. Naciskając klawisze strzałek wybierz **USB Device**, a następnie naciśnij przycisk **Enter**.
 - b. Zamiast normalnego procesu rozruchu system Windows uruchomi się z kopii zapasowej.
5. Wybierz typ klawiatury.
6. Wybierz opcję **Troubleshoot**, a następnie wybierz sposób przywracania systemu:
 - a. Kliknij **Advanced**, a następnie **System Restore**, aby uruchomić funkcję Przywracanie systemu Microsoft:Funkcja Przywracanie systemu Microsoft od czasu do czasu zapamiętuje ustawienia systemu i zapisuje je jako punkty przywracania. W przypadku większości trudnych do rozwiązania problemów z oprogramowaniem można powrócić do jednego takich punktów przywracania i ponownie uruchomić system.
 - b. Kliknij opcję **Reset your PC**, aby uruchomić proces resetowania:Funkcja **Reset your PC** usuwa wszystkie dane z dysku twardego, a następnie instaluje ponownie system Windows i wszystkie programy oraz sterowniki, które były fabrycznie zainstalowane w systemie. Jeśli masz dostęp do ważnych plików na dysku twardym, utwórz teraz ich kopię zapasową. Zobacz **"Zresetuj komputer przy użyciu kopii zapasowej przywracania"** na stronie 62.

- c. Kliknij opcję **Refresh your PC**, aby uruchomić proces odświeżania:Funkcja

Refresh your PC podejmuje próbę zachowania plików (danych) użytkownika, ale oprogramowanie i sterowniki są instalowane od nowa. Wszelkie oprogramowanie zainstalowane po zakupie komputera zostanie usunięte (z wyjątkiem oprogramowania zainstalowanego ze Sklepu Windows). Zobacz "**Odśwież komputer przy użyciu kopii zapasowej przywracania**" na stronie 64.

Zresetuj komputer przy użyciu kopii zapasowej przywracania

Ostrzeżenie: Zresetowanie komputera spowoduje usunięcie wszystkich plików zapisanych na twardym dysku.

1. Zostanie otwarte okno **Zresetuj komputer**.

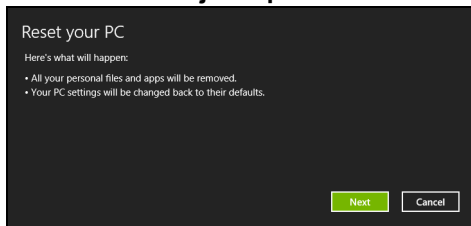

Ilustracje są przykładowe.

2. Kliknij przycisk **Dalej**.
3. Wybierz system operacyjny, który chcesz przywrócić (zazwyczaj dostępna jest tylko jedna opcja).

4. Wybierz opcję zachowania wszelkich zmian na twardym dysku:
 - a. Jeśli przywracana partycja lub partycja zmieniona w inny sposób na twardym dysku została usunięta i chcesz zachować te zmiany, wybierz opcję **Nie**.
 - b. Aby całkowicie przywrócić ustawienia fabryczne komputera, wybierz opcję **Tak**.
5. Wybierz, w jaki sposób chcesz usunąć pliki:
 - a. Opcja **Usuń tylko pliki** spowoduje szybkie usunięcie plików przed przywróceniem stanu komputera. Proces ten trwa około 30 minut.
 - b. Opcja **Wyczyść cały napęd** spowoduje całkowite wyczyszczenie napędu po usunięciu wszystkich plików. Po przywróceniu systemu pliki więc nie będą już widoczne. Czyszczenie napędu trwa znacznie dłużej, do 5 godzin, jednak jest dużo bezpieczniejsze, ponieważ stare pliki są całkowicie usuwane.
6. Kliknij opcję **Zresetuj**.
7. Po zakończeniu procesu odzyskiwania można rozpocząć korzystanie z komputera, powtarzając czynności procesu pierwszego uruchamiania.

Odśwież komputer przy użyciu kopii zapasowej przywracania

1. Zostanie otwarte okno **Odśwież komputer**.

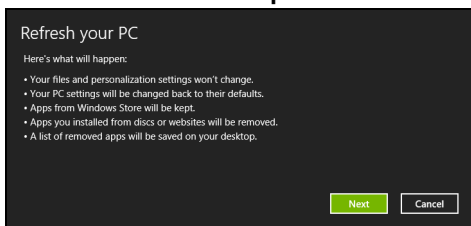

2. Kliknij **Dalej**.

3. Wybierz system operacyjny, który chcesz przywrócić (zazwyczaj dostępna jest tylko jedna opcja).

4. Kliknij przycisk **Odśwież**.

5. Proces przywracania rozpoczyna się od ponownego uruchomienia komputera, a następnie pliki są kopiowane na twardy dysk. Proces ten trwa około 30 minut.

Acer clear.fi

Uwaga: Tylko w niektórych modelach.

Korzystając z aplikacji Acer clear.fi można odtwarzać filmy, zdjęcia i muzykę. Można również przysyłać strumieniowo multimedia do innych urządzeń z zainstalowaną aplikacją Acer clear.fi (lub pobierać je z nich).

Uwaga: Wszystkie urządzenia muszą być podłączone do tej samej sieci.

Aby oglądać filmy lub słuchać muzyki, otwórz aplikację **clear.fi Media**, natomiast aby przeglądać zdjęcia, otwórz aplikację **clear.fi Photo**.

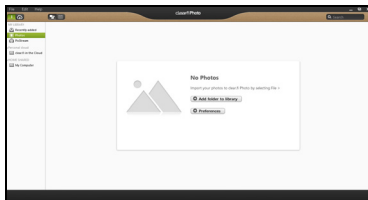
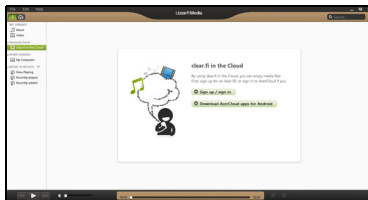

Ważne: Podczas pierwszego otwierania aplikacji clear.fi zostanie wyświetlony komunikat zapory systemu Windows z pytaniem o zezwolenie na dostęp aplikacji clear.fi do sieci. Wybierz opcję **Zezwól na dostęp** w każdym oknie.

Nawigacja między plikami multimedialnymi i zdjęciami

Lista w lewym panelu wyświetla zawartość komputera („Moja biblioteka”), a następnie inne urządzenia, jeśli są podłączone do sieci („Udostępnianie w domu”).

Aby przeglądać pliki na komputerze, wybierz jedną z kategorii w obszarze „Moja biblioteka”, a następnie przeglądaj folder i pliki po prawej.

Udostępnianie pliki

Urządzenia podłączone do sieci wyświetlane są w sekcji **Udostępniane w domu**. Wybierz urządzenie, a następnie kategorię, którą chcesz przeglądać.

Po chwili po prawej stronie zostaną wyświetlone pliki i foldery. Przejdź do pliku, który chcesz odtworzyć, a następnie kliknij go dwukrotnie, aby rozpocząć odtwarzanie.

Do sterowania odtwarzaniem służą przyciski sterowania u dołu ekranu. Na przykład, gdy wybrany jest plik muzyczny, można go odtwarzać, zatrzymać, przerwać odtwarzanie lub wyregulować głośność.



Uwaga: Należy włączyć udostępnianie plików w urządzeniu, na którym przechowywane są pliki. Otwórz aplikację clear.fi, na urządzeniu, na którym przechowywane są pliki, wybierz polecenie **Edytuj**, a następnie upewnij się, że włączona jest opcja **Udostępniaj moją bibliotekę w lokalnej sieci**.



Które urządzenia są zgodne?

Z oprogramowaniem clear.fi można używać certyfikowanych urządzeń Acer z oprogramowaniem clear.fi lub DLNA. Takie urządzenia obejmują komputery osobiste zgodne ze standardem DLNA, smartfony oraz urządzenia NAS (ang. Network Attached Storage).

Odtwarzanie zawartości innego urządzenia

Aby odtwarzać treści multimedialne innego urządzenia, należy:

1. W prawym dolnym rogu wybrać polecenie **Odtwarzaj na**. 
2. Wybrać zdalne urządzenie, które zostanie użyte do odtwarzania pliku.

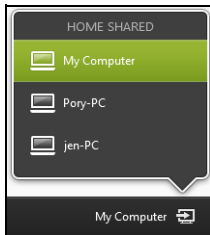

*Na liście dostępne są tylko urządzenia zoptymalizowane do odtwarzania, niektóre komputery i urządzenia pamięci masowej nie będą wyświetlane. Aby dodać komputer z systemem Windows do listy, otwórz odtwarzacz Windows Media Player, wybierz polecenie **Strumień i Zezwalaj na zdalne sterowanie moim odtwarzaczem...***

3. Wybierz plik w oknie głównym, a następnie za pomocą przycisków sterowania na pasku u dołu ekranu steruj zdalnym urządzeniem.

Aby uzyskać więcej pomocy, przejdź na stronę <http://www.acer.com/clearfi/download/>.

Zarządzanie energią

Komputer posiada wbudowany moduł zarządzania energią monitorujący aktywność systemu. Aktywność systemu odnosi się do wszelkiej aktywności angażującej jedno lub więcej następujących urządzeń: klawiatura, myszka, dysk twardy, urządzenia peryferyjne podłączone do komputera, a także pamięć wideo. Jeżeli nie zostanie stwierdzona aktywność w ciągu określonego czasu, komputer zatrzymuje działanie niektórych lub wszystkich wymienionych urządzeń w celu oszczędzania energii.

Acer Green Instant On

***Uwaga:** W przypadku wybranych modeli.*

Funkcja Acer Green Instant On umożliwia przywrócenie pracy komputera z trybu uśpienia w czasie krótszym niż czas potrzebny do otwarcia pokrywy. Po zamknięciu pokrywy lub gdy komputer pozostaje w stanie beczynności przez jakiś czas, komputer przejdzie do trybu uśpienia. W trybie wstrzymania komputera wskaźnik diodowy zasilania będzie migał na pomarańczowo.

Otwórz pokrywę lub naciśnij dowolny klawisz, aby przywrócić pracę komputera z trybu wstrzymania.

Po pewnym czasie w trybie uśpienia komputer przejdzie automatycznie do głębokiego uśpienia w celu oszczędzania energii akumulatora. Gdy komputer znajduje się w stanie głębokiego uśpienia, wskaźnik diodowy zasilania będzie wyłączony. W tym stanie bateria pozostaje gotowa do użycia przez wiele tygodni.

Naciśnij przycisk zasilania, aby wyłączyć w stan głębokiego uśpienia.

Uwaga: *Po przejściu w tryb głębokiego uśpienia komputer zużywa znacznie mniej energii niż w trybie uśpienia, jednak jego wybudzenie z tego stanu wymaga trochę więcej czasu.*

Tryby głębokiego uśpienia i uśpienia stosowane są w celu zapewnienia maksymalnej oszczędności energii przy jednoczesnym umożliwieniu szybkiego, natychmiastowego dostępu.

W celu większej oszczędności energii komputer zwykle przechodzi do trybu głębokiego uśpienia i pozostaje w nim, gdy nie wymaga częstego dostępu, np. w środku nocy. Aby zapewnić możliwość szybszego dostępu, komputer przechodzi do trybu uśpienia (i pozostaje w nim) w porach dnia, gdy jest często używany np. w godzinach pracy.

Oszczędzanie energii

Wyłączanie szybkiego rozruchu

Do przyspieszania uruchamiania w komputerze używana jest funkcja szybkiego rozruchu, która jednak powoduje zużycie niewielkiej ilości energii w celu sprawdzania występowania sygnału uruchamiania. Sprawdzanie powoduje powolne zużywanie energii akumulatora komputera.

Aby zmniejszyć pobór energii przez komputer, a zatem jego wpływ na środowisko, wyłącz funkcję szybkiego rozruchu:

Uwaga: Jeśli funkcja szybkiego rozruchu jest wyłączona, uruchomienie komputera z trybu uśpienia potrwa dłużej. Jeśli komputer jest wyposażony w funkcje Acer Instant On lub Acer Instant Connect, zostaną one również wyłączone.

Ponadto komputer nie zostanie uruchomiony w przypadku otrzymania polecenia uruchomienia przez sieć (funkcja Wake on LAN).

1. Otwórz Pulpit.
2. Kliknij polecenie **Opcje zasilania** w obszarze powiadomień.
3. Wybierz polecenie **Więcej opcji zasilania**.

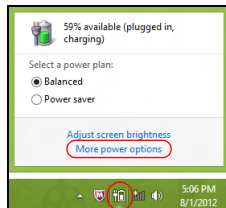

4. Wybierz **Wybierz działanie przycisków zasilania**.

5. Aby przejść do Ustawień zamykania, wybierz **Zmień ustawienia, które są obecnie niedostępne**.

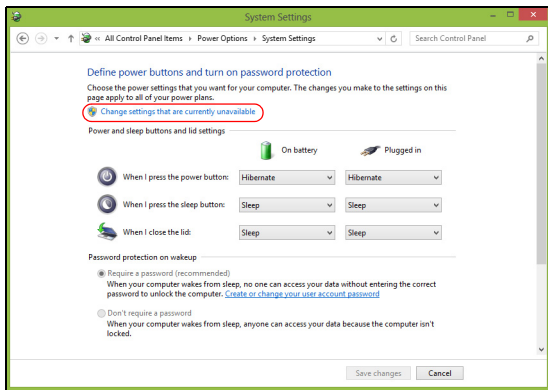

6. Przewiń w dół i wyłącz opcję **Włącz szybki rozruch**.

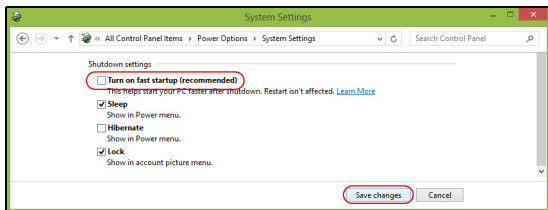

7. Wybierz **Zapisz zmiany**.

Pakiet akumulatora

W komputerze jest stosowany wbudowany pakiet akumulatora zapewniający możliwość długiego użytkowania pomiędzy okresami ładowania.

Charakterystyka pakietu akumulatora

Pakiet akumulatora posiada następującą charakterystykę:

- Zostały zastosowane bieżące standardy technologii akumulatorów.
- Zapewnione jest ostrzeżenie o niskim poziomie naładowania akumulatora.

Akumulator jest zawsze ładowany, kiedy tylko komputer zostanie przyłączony do zasilacza. Komputer obsługuje funkcję ładowania podczas użytkowania, co pozwala doładowywać akumulator podczas eksploatacji komputera. Jednakże ładowanie akumulatora, gdy komputer jest wyłączony, jest znacznie krótsze.

Ładowanie akumulatora

Aby naładować akumulator, najpierw upewnij się, czy został prawidłowo zainstalowany we wnęce dla akumulatora. Przyłącz zasilacz do komputera, a następnie przyłącz go do gniazdka sieci elektrycznej. Podczas ładowania akumulatora możesz nadal używać swój komputer korzystając z zasilania z sieci prądu przemiennego. Jednakże ładowanie akumulatora, gdy komputer jest wyłączony, jest znacznie krótsze.

Uwaga: *Doradzamy naładowanie akumulatora przed wycofaniem go z użycia na dzień. Ładowanie akumulatora przez noc przed podróżą umożliwi następnego dnia uruchomienie komputera z całkowicie naładowanym akumulatorem.*

Formowanie nowego pakietu akumulatora

Przed pierwszym użyciem akumulatora konieczne jest przeprowadzenie procesu "formowania":

1. Przyłącz zasilacz prądu przemiennego i wykonaj pełne ładowanie akumulatora.
2. Odłącz zasilacz prądu przemiennego.
3. Włącz komputer i używaj go wykorzystując zasilanie akumulatorowe.
4. Doprowadź do całkowitego wyczerpania akumulatora do chwili pojawienia się ostrzeżenia o niskim poziomie naładowania akumulatora.
5. Przyłącz zasilacz prądu przemiennego i ponownie wykonaj pełne ładowanie akumulatora.

Wykonuj te czynności aż akumulator przejdzie trzykrotnie cykl ładowania i rozładowania.

Ten proces formowania należy przeprowadzać w przypadku wszystkich nowych akumulatorów lub akumulatora, który nie był używany przez długi okres czasu.

Ostrzeżenie: Nie należy narażać pakietów akumulatorów na działanie temperatur niższych od 0°C lub wyższych od 45°C. Skrajne temperatury mogą być szkodliwe dla pakietu akumulatora.

Dzięki przeprowadzeniu procesu formowania, akumulator może przyjmować maksymalny możliwy ładunek energii. Zaniedbanie wykonania tej procedury uniemożliwi akumulatorowi uzyskiwanie maksymalnego ładunku energii, a także spowoduje skrócenie użytecznego okresu trwałości akumulatora.

Ponadto, na użyteczny okres trwałości akumulatora szkodliwy wpływ ma eksploatacja w następujących warunkach:

- Użytkowanie komputera przy stałym korzystaniu z zasilacza prądu przemiennego.
- Nie stosowanie się do przedstawionej powyżej zasady całkowitego rozładowywania i pełnego ładowania akumulatora.
- Częste używanie; im częściej korzystasz z akumulatora, tym szybciej osiągnie on koniec swego użytecznego okresu trwałości. Okres przydatności do użytkowania standardowego akumulatora komputerowego wynosi około 300 cykli ładowania.

Optymalizowanie okresu trwałości akumulatora

Optymalizowanie okresu trwałości akumulatora pomaga maksymalnie wykorzystać działanie akumulatora, zapewniając wydłużenie cyklu rozładowania/ładowania i poprawiając efektywność ładowania. Zalecamy stosowanie się do przedstawionych poniżej sugestii:

- Kiedy tylko jest to możliwe korzystać z zasilacza prądu przemiennego, pozostawiając akumulator w rezerwie na okres użytkowania w podróży.
- Wyjmować kartę PC Card, jeżeli nie jest używana, ponieważ w sposób ciągły pobiera prąd (wybrane modele).
- Przechowywać komputer w chłodnym, suchym miejscu. Zalecana temperatura wynosi od 10°C do 30°C. Wyższe temperatury mogą powodować szybsze samorozładowanie akumulatora.
- Nadmierne doładowywanie skraca okres trwałości akumulatora.
- Dbanie o zasilacz prądu przemiennego oraz akumulator.

Kontrola poziomu naładowania akumulatora

W systemie Windows miernik energii wskazuje bieżący poziom naładowania akumulatora. Należy umieścić kursor nad ikoną akumulatora/zasilania na pasku zadań, aby został przedstawiony bieżący poziom naładowania akumulatora.

Ostrzeżenie o niskim poziomie naładowania akumulatora

Korzystając z zasilania akumulatorowego należy zwracać uwagę na miernik energii systemu Windows.

Ostrzeżenie: Zasilacz prądu przemiennego należy przyłączać najszybciej jak to jest możliwe po pojawieniu się ostrzeżenia o niskim poziomie naładowania akumulatora. Gdy akumulator rozładuje się całkowicie i komputer zamknie system, nastąpi utrata danych.

Kiedy pojawi się ostrzeżenie o niskim poziomie naładowania akumulatora, zalecany tok postępowania zależy od sytuacji:

Sytuacja	Zalecane działanie
Dostępny jest zasilacz prądu przemiennego oraz gniazdko sieci elektrycznej.	<ol style="list-style-type: none">1. Przyłącz zasilacz prądu przemiennego do komputera, a następnie przyłącz go do gniazdka sieci elektrycznej.2. Zapisz wszystkie potrzebne pliki.3. Podejmij dalszą pracę. <p>Wyłącz komputer, gdy konieczne jest szybkie naładowanie akumulatora.</p>
Nie jest dostępny jest zasilacz prądu przemiennego lub gniazdko sieci elektrycznej.	<ol style="list-style-type: none">1. Zapisz wszystkie potrzebne pliki.2. Zamknij wszystkie aplikacje.3. Wyłącz komputer.

Podróżowanie z tym komputerem

W tym rozdziale zamieszczono wskazówki i porady związane z przenoszeniem komputera i podróżowaniem z komputerem.

Odłączanie wyposażenia zewnętrznego

W celu odłączenia komputera od akcesoriów zewnętrznych należy wykonać następujące czynności:

1. Zapisz wszystkie otwarte pliki.
2. Wyjmij dyski z napędów optycznych.
3. Wyłącz komputer.
4. Zamknij pokrywę wyświetlacza.
5. Odłącz przewód od zasilacza prądu przemiennego.
6. Odłącz klawiaturę, urządzenie wskazujące, drukarkę, zewnętrzny monitor i inne urządzenia zewnętrzne.
7. Odłącz blokadę Kensington, jeżeli jest używana do zabezpieczenia komputera.

W podróży

Przy przemieszczaniu się na niewielkie odległości, na przykład z biura do miejsca spotkania.

Przygotowanie komputera

Przed przenoszeniem komputera należy zamknąć i zatrzasnąć pokrywę wyświetlacza, aby wprowadzić komputer w tryb wstrzymania. Można teraz bezpiecznie przenieść komputer do dowolnego miejsca w budynku. Aby wyprowadzić komputer z trybu wstrzymania, należy otworzyć pokrywę wyświetlacza, a następnie nacisnąć i zwolnić przycisk zasilania.

Gdy komputer będzie przenoszony do biura klienta lub do innego budynku, wtedy przed przeniesieniem można zakończyć pracę komputera:

Naciśnij klawisz *Windows* + <C>, kliknij opcje **Ustawienia** > **Zasilanie**, a następnie kliknij opcję **Zamknij**.

Lub:

Można wymusić przejście komputera do trybu wstrzymania, naciskając klawisze <Fn> + <F4>. A następnie zamknij wyświetlacz.

Kiedy będziesz znów gotowy do używania komputera, otwórz wyświetlacz, a następnie naciśnij i zwolnij przycisk zasilania.

***Uwaga:** Komputer może przejść w tryb hibernacji lub głębokiego uśpienia po określonym czasie trybu uśpienia.*

Co należy brać ze sobą na spotkania

Jeśli spotkanie jest względnie krótkie, oprócz komputera nie będziesz musiał brać ze sobą niczego więcej. Jeżeli jednak to spotkanie może być dłuższe lub akumulator nie jest w pełni naładowany, można wziąć zasilacz prądu przemiennego, aby go włączyć w miejscu spotkania.

Jeżeli w miejscu spotkania nie ma gniazdka zasilania elektrycznego, należy zredukować szybkość rozładowania akumulator, przestawiając komputer do trybu wstrzymania. Nacisnąć klawisze <Fn> + <F4> lub zamknąć pokrywę wyświetlacza, jeżeli komputer nie jest intensywnie używany.

Zabieranie komputera do domu

Podczas przenoszenia komputera z biura do domu lub odwrotnie.

Przygotowanie komputera

W celu przygotowania do przeniesienia do domu, po odłączeniu komputera od wyposażenia zewnętrznego, należy wykonać następujące czynności:

- Sprawdzić, czy ze stacji zostały wyjęte wszystkie nośniki i dyski kompaktowe. Pozostawienie nośnika w napędzie może spowodować uszkodzenie głowicy napędu.
- Komputer należy włożyć do walizki ochronnej, zabezpieczającej go przed uszkodzeniami w razie upadku.

Ostrzeżenie: Należy unikać umieszczania w walizce elementów obok górnej części pokrywy komputera. Naciśnięcie górnej części pokrywy mogłoby spowodować uszkodzenie ekranu.

Co należy wziąć ze sobą

Należy wziąć ze sobą niektóre rzeczy, jeżeli nie ma ich w domu:

- Zasilacz prądu przemiennego i przewód zasilający.

- Wydrukowany plakat instalacyjny.

Zalecenia dodatkowe

Podczas podróży do pracy i z pracy należy stosować się do podanych poniżej zaleceń dotyczących zabezpieczenia komputera:

- Zabierając komputer ze sobą należy minimalizować wpływ zmian temperatury.
- W razie konieczności zatrzymania się na dłuższy czas bez możliwości zabrania komputera ze sobą, należy zostawić go w bagażniku samochodu, aby uniknąć nadmiernego nagrzewania komputera.
- Zmiany temperatury i wilgotności mogą spowodować kondensację. Przed włączeniem komputera należy poczekać na przywrócenie temperatury pokojowej i sprawdzić, czy nie doszło do kondensacji pary na ekranie. W przypadku zmiany temperatury o więcej niż 10°C (18°F), należy dłużej poczekać na powolne przywrócenie temperatury pokojowej. O ile to możliwe, należy pozostawić komputer na 30 minut w otoczeniu o temperaturze pośredniej pomiędzy temperaturą zewnętrzną i temperaturą pokojową.

Konfiguracja biura domowego

Jeżeli często pracujesz korzystając z komputera w domu, korzystne może być zakupienie drugiego zasilacza prądu przemiennego, przeznaczonego do używania w domu. Posiadanie drugiego zasilacza prądu zmiennego pozwoli uniknąć przenoszenia dodatkowego ciężkiego przedmiotu do domu i z domu.

Jeżeli używasz komputera w domu przez znaczne okresy czasu, korzystne może być także dodanie zewnętrznej klawiatury, monitora lub myszki.

Podróżowanie z komputerem

Podczas podróży na większe odległości, na przykład z własnego biura do biura klienta lub podczas lokalnych podróży.

Przygotowanie komputera

Komputer należy przygotować w taki sam sposób, jak w przypadku zabierania go do domu. Należy sprawdzić, czy akumulator komputera jest naładowany. Podczas przechodzenia przez bramkę kontroli, ochrona lotniska może wymagać włączenia komputera.

Co należy wziąć ze sobą

Należy wziąć ze sobą następujące elementy wyposażenia:

- Zasilacz prądu przemiennego
- Dodatkowe pliki ze sterownikami drukarek, jeżeli planowane jest użycie innej drukarki.

Zalecenia dodatkowe

Oprócz stosowania się do zaleceń obowiązujących przy przenoszeniu komputera do domu, należy stosować się także do poniższych zaleceń w celu zabezpieczenia komputera podczas podróży:

- Komputer należy zawsze traktować jako bagaż podręczny.

- O ile to możliwe, komputer należy trzymać przy sobie. Urządzenia do prześwietlania bagażu na lotnisku są bezpieczne dla komputera, ale nie należy poddawać komputera działaniu wykrywacza metalu.

Podróże zagraniczne z komputerem

Podczas podróży z kraju do kraju.

Przygotowanie komputera

Komputer należy przygotować w taki sam sposób, jak w przypadku zwykłych podróży.

Co należy wziąć ze sobą

Należy wziąć ze sobą następujące elementy wyposażenia:

- Zasilacz prądu przemiennego
- Przewody zasilające odpowiednie do użycia w docelowym kraju podróży.
- Dodatkowe pliki ze sterownikami drukarek, jeżeli planowane jest użycie innej drukarki.
- Dowód zakupu, gdyby wystąpiła konieczność okazania takiego dokumentu służbom celnym
- Paszport International Travelers Warranty (Międzynarodowa gwarancja podróżnego).

Zalecenia dodatkowe

Należy stosować się do takich samych dodatkowych zaleceń, jak w przypadku zwykłych podróży z komputerem.

Dodatkowo, podczas podróży zagranicznych mogą okazać się użyteczne następujące wskazówki:

- Podczas podróży do innego kraju, należy sprawdzić, czy dane techniczne przewodu zasilającego zasilacza prądu przemiennego są zgodne z parametrami napięcia prądu przemiennego w danym kraju. Jeżeli nie są zgodne, należy kupić przewód zasilający zgodny z lokalnymi parametrami napięcia prądu przemiennego. Do zasilania komputera nie należy używać sprzedawanych konwerterów do zasilania innych urządzeń.
- Jeżeli używany jest modem, należy sprawdzić, czy modem i złącze są zgodne z systemem telekomunikacyjnym docelowego kraju podróży.

Zabezpieczanie komputera

Komputer jest droгим urządzeniem i należy zadbać o jego bezpieczeństwo. Naucz się zasad ochrony i zabezpieczania komputera.

Używanie haseł

Hasła umożliwiają ochronę komputera przed nieautoryzowanym dostępem. Ustawienie tych haseł tworzy kilka różnych poziomów zabezpieczenia komputera i znajdujących się w nim danych:

- Hasło administratora chroni przed nieautoryzowanym dostępem do narzędzia konfiguracji systemu BIOS. Po skonfigurowaniu hasła należy je podać, aby uzyskać dostęp do narzędzia BIOS. Zobacz **"Program narzędziowy BIOS" na stronie 104**.
- Hasło użytkownika chroni komputer przed nieautoryzowanym dostępem. Aby maksymalnie zwiększyć poziom zabezpieczeń, można użyć kombinacji tego hasła w połączeniu z ochroną hasłem podczas uruchamiania komputera oraz przywracania go ze stanu hibernacji (jeśli jest dostępny).
- Hasło podczas uruchamiania chroni komputer przed nieautoryzowanym dostępem. Aby maksymalnie zwiększyć poziom zabezpieczeń, można użyć kombinacji tego hasła w połączeniu z ochroną hasłem podczas uruchamiania komputera oraz przywracania go ze stanu hibernacji (jeśli jest dostępny).

Ważne: Nie zapomnij hasła administratora! W przypadku zapomnienia hasła skontaktuj się ze swoim dystrybutorem lub autoryzowanym centrum serwisowym.

Wprowadzanie haseł

Kiedy hasło zostało ustawione, na środku ekranu wyświetlacza pojawia się monit o podanie hasła.

- Po skonfigurowaniu hasła administratora naciśnięcie klawisza <F2> podczas uruchamiania komputera w celu uzyskania dostępu do narzędzia konfiguracji systemu BIOS powoduje wyświetlenie monitu o podanie hasła.
- Wpisz hasło administratora, a następnie naciśnij klawisz <Enter>, aby uzyskać dostęp do narzędzia konfiguracji systemu BIOS. W przypadku wprowadzenia błędnego hasła wyświetlone zostanie okno z ostrzeżeniem. Spróbuj ponownie i naciśnij klawisz <Enter>.
- Po skonfigurowaniu hasła użytkownika i ustawieniu parametru żądania hasła podczas uruchamiania komputera wyświetlany jest monit o podanie hasła.
- Wpisz hasło użytkownika, a następnie naciśnij klawisz <Enter>, aby uzyskać dostęp do komputera. W przypadku wprowadzenia błędnego hasła wyświetlone zostanie okno z ostrzeżeniem. Spróbuj ponownie i naciśnij klawisz <Enter>.

Ważne: Masz trzy próby na wpisanie hasła. W przypadku trzykrotnego wpisania błędnego hasła system zostaje zablokowany. Naciśnij i przytrzymaj klawisz zasilania przez cztery sekundy, aby wyłączyć komputer. Następnie włącz komputer i spróbuj ponownie.

Acer Theft Shield

Uwaga: Ta funkcja występuje tylko w niektórych modelach.

Funkcja Acer Theft Shield to narzędzie komputerowe, które zapobiega kradzieżom, powiadamiając użytkownika, jeśli komputer znajdzie się poza zasięgiem telefonu komórkowego Android lub wybranej sieci bezprzewodowej.

Aby uruchomić funkcję Acer Theft Shield, kliknij dwukrotnie ikonę *Acer Theft Shield* na *pulpicie* lub zacznij wpisywać nazwę „Acer Theft Shield” w menu Start, aby otworzyć pole wyszukiwania i zobaczyć listę wyników.

Uwaga: Funkcja *Acer Theft Shield* wymaga hasła do logowania w systemie Windows. Jeśli hasło nie zostało skonfigurowane, użytkownik otrzyma przypomnienie, aby to zrobić.

Po uruchomieniu funkcji Acer Theft Shield użytkownik zostanie poproszony o wybranie typu wykrywania, którego chce używać. Dostępne opcje to:

- **Korzystanie z telefonu Android.**
- **Korzystanie z sieci Wi-Fi.**



W przypadku wyboru opcji **Korzystanie z telefonu Android**, zostanie wyświetlony kod QR (ang. Quick Reference — szybkiej referencji), który można zeskanować przy użyciu telefonu. Kod QR zawiera łącze umożliwiające pobranie aplikacji Android na telefon.

Porada: Jeśli użytkownik nie zdecyduje się korzystać z telefonu Android na tym etapie, opcję tę można wybrać później, przechodząc do: **"Ustawienia" na stronie 90.**

Uwaga: Jeśli dany telefon nie ma zainstalowanego czytnika kodów paskowych, należy go pobrać, aby móc zeskanować kod QR.



Po pobraniu aplikacji Android na telefon, kliknij opcję **Dalej**, aby rozpocząć konfigurację funkcji Acer Theft Shield. Kliknij opcję **Start**, aby włączyć funkcję hotspot Wi-Fi w notebooku. Umożliwi ona wykrycie notebooka przez telefon.

Korzystanie z funkcji Acer Theft Shield

Ogólne

Po wybraniu żądanej metody zostanie wyświetlona strona *Ogólne*, która umożliwi aktywację funkcji Acer Theft Shield i wybór kombinacji klawisza skrótu uruchamiającego tę funkcję.

Naciskając kombinację klawisza skrótu można w dowolnym czasie zabezpieczyć komputer.

Ustawienia

Strona *Ustawienia* umożliwia zmianę ustawień alarmu oraz konfigurację powiadomień w telefonie Android.

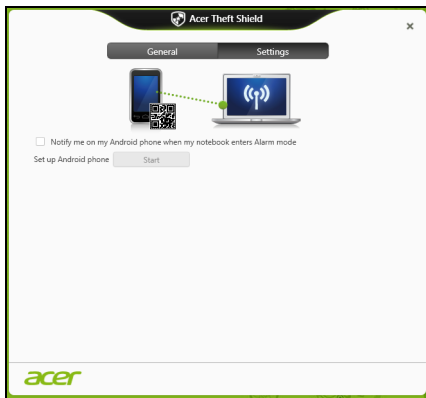

Stuknij opcję **Edytuj** w sekcji *Konfiguruj sieć hotspot Wi-Fi notebooka*, aby zmienić identyfikator SSID, który zostanie przesłany przez notebook podczas połączenia z telefonem komórkowym Android.

Można także zmienić czas trwania alarmu powiadomienia w rozwijanym menu w opcji *Ustawienia trybu Alarmu*.

Porada: Aby wyświetlić kod QR w celu ponownego pobrania aplikacji Android, kliknij ikonę .

Przyłączanie do sieci komputerowej

Wbudowane funkcje sieciowe

Wbudowane funkcje sieciowe umożliwiają podłączenie komputera do sieci standardu Ethernet.

Aby używać funkcji sieciowych, należy przyłączyć kabel Ethernet do gniazda sieciowego (RJ-45) na podstawie montażowej komputera i do gniazda sieciowego w ścianie lub w koncentratorze sieciowym.

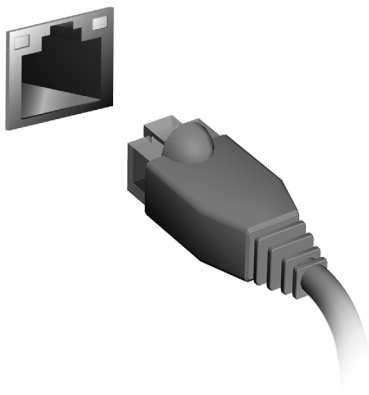

Sieci bezprzewodowe

Podłączanie do Internetu

Połączenie bezprzewodowe komputera jest włączane domyślnie.

System Windows wykryje i wyświetli listę dostępnych sieci podczas konfiguracji. Wybierz sieć i wprowadź hasło, jeżeli jest wymagane.

W przeciwnym razie otwórz przeglądarkę Internet Explorer i postępuj zgodnie z instrukcjami.

Uzyskaj informacje o dostawcy usług internetowych lub dokumentacji routera.

Acer Instant Connect

Funkcja Instant Connect zapewnia szybsze połączenie z dowolną siecią, z którą dany komputer łączy się najczęściej.

Aplikacja Acer Instant Update

Aplikacja Instant Update służy do uaktualniania zawartości następujących aplikacji automatycznie po wznowieniu pracy systemu, gdy dostępne jest połączenie internetowe:

- Przeglądarka: Internet Explorer w wersji 9 lub nowszej (z wyjątkiem witryn z treściami wideo).
- E-mail: Aplikacja Outlook 2010 lub nowsza.

Sieci bezprzewodowe

Lokalna sieć bezprzewodowa (lub w skrócie WLAN) to połączenie między dwoma lub większą liczbą komputerów bez użycia przewodów. Sieć WiFi jest prosta w instalacji i umożliwia udostępnianie plików, urządzeń zewnętrznych i łącz internetowych.

Jakie korzyści daje sieć bezprzewodowa?

Mobilność

Sieci WLAN pozwalają użytkownikom wspólnie korzystać z plików i urządzeń będących elementami sieci, np. drukarek i skanerów.

Z połączenia internetowego można korzystać na kilku komputerach.

Szybkość i łatwość instalacji

Sieć WLAN instaluje się szybko i łatwo, bez konieczności ciągnięcia kabli przez ściany i sufity.

Komponenty sieci WLAN

Do utworzenia bezprzewodowej sieci w domu są potrzebne następujące elementy:

Punkt dostępowy (router)

Punkty dostępowe (routery) są stacjami nadawczo-odbiorczymi emitującymi dane w otaczającą je przestrzeń. Działają one na zasadzie pośredników między siecią przewodową a bezprzewodową. Większość routerów ma wbudowany modem DSL, który umożliwia dostęp do

szybkiego łącza internetowego DSL. Zwykle to operator usług internetowych (ISP) dostarcza modem lub router po wykupieniu abonamentu. Szczegółowe informacje na temat konfiguracji punktu dostępowego/routera znajdują się w dołączonej do niego dokumentacji.

Korzystanie z połączenia Bluetooth

Bluetooth to technologia umożliwiająca bezprzewodowe przesyłanie danych na niewielkich odległościach pomiędzy wieloma urządzeniami różnego rodzaju. Urządzenia obsługujące technologię Bluetooth to m.in.: komputery, telefony komórkowe, tablety, słuchawki bezprzewodowe oraz klawiatury.

Aby korzystać z połączenia Bluetooth, należy sprawdzić, czy:

1. Funkcja Bluetooth jest włączona w obydwu urządzeniach.
2. Urządzenia są powiązane (lub podłączone).

Włączanie i wyłączanie funkcji Bluetooth

W obydwu urządzeniach musi być aktywna karta Bluetooth. W przypadku tego komputera może to być przełącznik zewnętrzny, ustawienie oprogramowania lub osobny modem Bluetooth podłączony do portu USB komputera (jeśli niedostępna jest żadna wewnętrzna karta Bluetooth).

Uwaga: Należy zapoznać się z podręcznik użytkownika dla danego urządzenia, aby sprawdzić, w jaki sposób można włączyć tę kartę Bluetooth.

Następnie w obszarze powiadomień kliknąć ikonę Bluetooth i wybrać opcję **Otwórz ustawienia**.

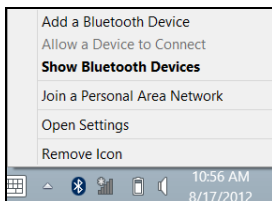

Zaznacz pole wyboru **Zezwalaj urządzeniom Bluetooth na odnalezienie tego komputera**, kliknij **Zastosuj**, a następnie kliknij **OK**.

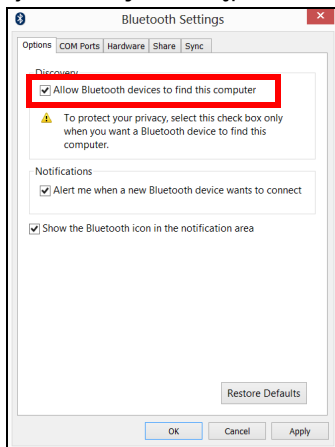

Karta Bluetooth w komputerze została włączona i jest przygotowana na dodanie urządzeń Bluetooth.

Aby wyłączyć kartę Bluetooth komputera, wykonaj następujące czynności:

1. Naciśnij *klawisz Windows* + **<W>**, a następnie wpisz **Bezprzewodowa**.
2. W wynikach naciśnij **Bezprzewodowa**.
3. Kliknij przełącznik pod etykietą **Bluetooth**, aby wyłączyć/włączyć.

Dodawanie urządzenia Bluetooth

Każde nowe urządzenie należy najpierw powiązać z kartą Bluetooth komputera. Oznacza to, że w celach bezpieczeństwa należy najpierw potwierdzić oryginalność urządzenia. Powiązanie należy wykonać tylko raz. Następnie wystarczy włączyć w obu urządzeniach kartę Bluetooth, a urządzenia zostaną połączone.

Na obszarze powiadomień kliknij ikonę Bluetooth i wybierz opcję **Dodaj urządzenie Bluetooth**.

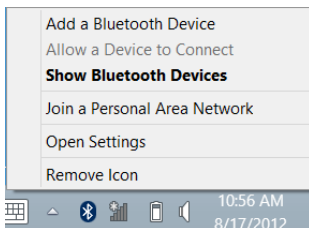

Kliknij urządzenie, które chcesz dodać.

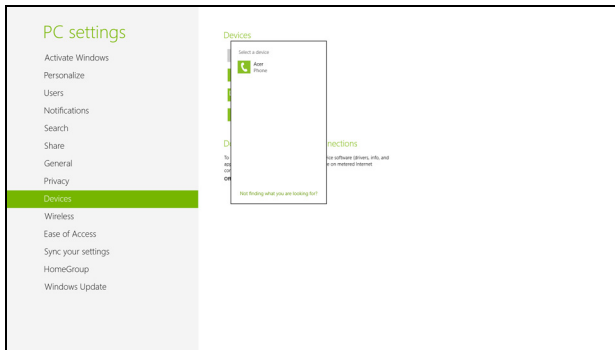

Komputer wyświetli kod pasujący do kodu wyświetlanego na urządzeniu. Wybierz **Tak**. Następnie akceptuj żądanie powiązania z urządzenia.

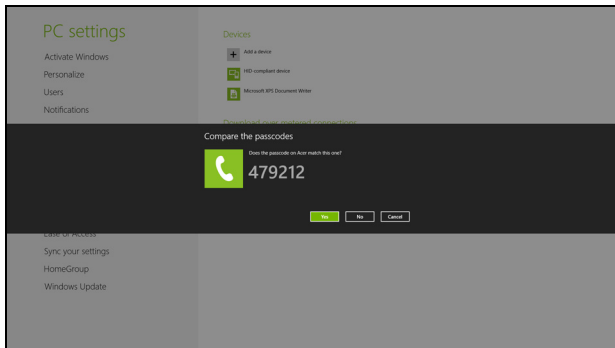

Uwaga: Niektóre urządzenia korzystające ze starych wersji technologii Bluetooth wymagają od obu urządzeń wprowadzenia kodu PIN. Jeśli jedno z urządzeń nie posiada żadnych wejść (np. w przypadku słuchawek), kod zabezpieczenia jest określony w urządzeniu (zazwyczaj „0000” lub „1234”). Więcej informacji można znaleźć w Instrukcji obsługi urządzenia.

Urządzenie zostanie wyświetlone na liście urządzeń, jeśli zostało poprawnie powiązane. Otwórz **Panel sterowania** i w obszarze **Sprzęt i dźwięk** kliknij pozycję **Wyświetl urządzenia i drukarki**. Kliknij prawym przyciskiem myszy urządzenie i wybierz polecenia **Operacje zaawansowane > Podłącz do okna operacji**.

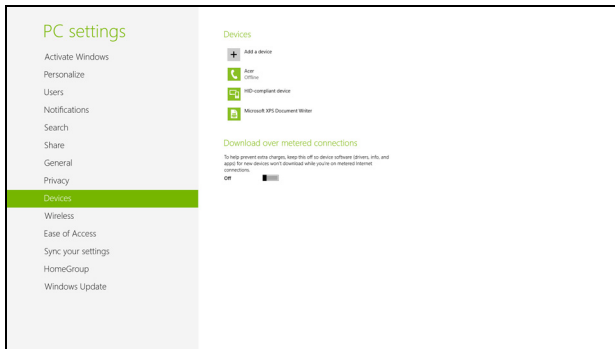

Okno obsługi umożliwia odtwarzanie utworów muzycznych i dźwięków przez komputer, wysyłanie plików do urządzenia i zmianę ustawień Bluetooth.

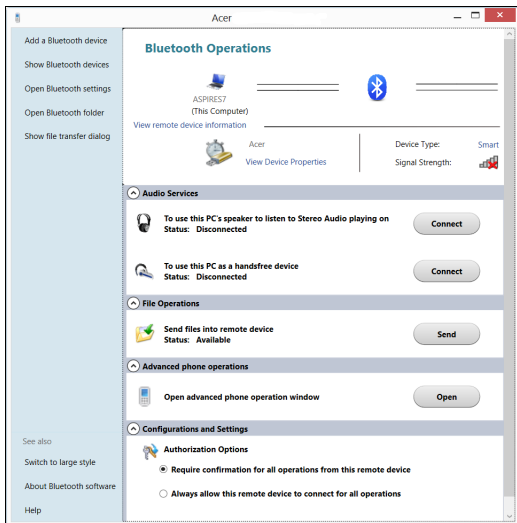

HDMI

HDMI (High-Definition Multimedia Interface) jest przemysłowym interfejsem bez kompresji dla cyfrowych sygnałów audio/wideo. HDMI zapewnia interfejs pomiędzy dowolnym źródłem cyfrowego sygnału audio/wideo, na przykład urządzeniem abonenckim telewizji cyfrowej (set-top box), odtwarzaczem DVD i odbiornikiem A/V oraz kompatybilnym urządzeniem cyfrowego audio i/lub wideo, na przykład telewizorem cyfrowym (DTV), wykorzystując jeden kabel.

Korzystaj z portu HDMI swego komputera do przyłączenia wysokiej jakości sprzętu audio i wideo. Implementacja z jednym kablem oferuje schludny układ i szybkie przyłączenie.

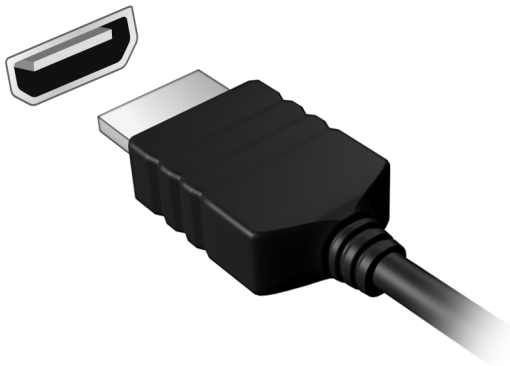

Uniwersalna magistrala szeregową (USB)

Port USB to wysokiej szybkości magistrala szeregową umożliwiającą podłączanie peryferyjnych urządzeń USB bez zajmowania zasobów systemowych.

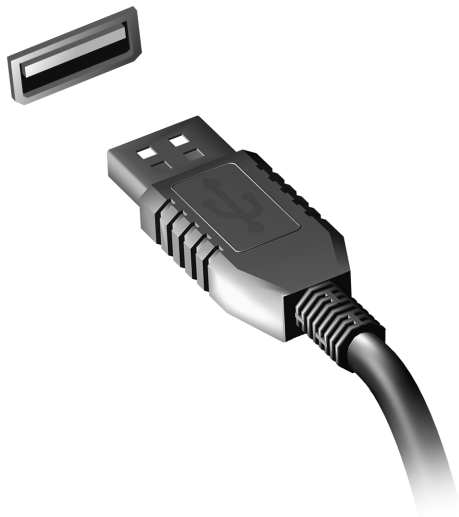

Odtwarzanie filmów DVD

Po zainstalowaniu napędu DVD we wnęce na napęd optyczny, komputer można wykorzystać do odtwarzania filmów DVD.

1. Włóż płytę DVD.
2. Film DVD zostanie odtworzony automatycznie po kilku sekundach.

Ważne! Przy pierwszym uruchomieniu odtwarzacza DVD, program żąda wprowadzenia kodu regionu. Płyty DVD dostępne są w 6 regionach.

Kod regionu	Kraj lub region
1	USA, Kanada
2	Europa, Bliski Wschód, Południowa Afryka, Japonia
3	Azja Południowo-Wschodnia, Tajwan, Korea Południowa
4	Ameryka Łacińska, Australia, Nowa Zelandia
5	Dawne republiki Związku Socjalistycznych Republik Radzieckich, części Afryki, Indie
6	Chińska Republika Ludowa

Uwaga: Aby zmienić kod regionu, należy włożyć do napędu DVD film DVD z innym kodem regionu.

Po ustawieniu kodu regionu napędu DVD będzie on odtwarzał jedynie dyski DVD dla danego regionu. Kod regionu można ustawiać maksymalnie pięć razy (włącznie z pierwszym ustawieniem), a po tym czasie ostatnio wprowadzony kod regionu pozostanie na stałe.

Odzyskiwanie zawartości dysku twardego, nie powoduje wyzerowania ilości prób ustawienia kodu regionu.

Program narzędziowy BIOS

Program narzędziowy BIOS to program konfiguracji sprzętu, wbudowany w układzie BIOS (Basic Input/Output System [Podstawowy system wejścia/wyjścia]).

Komputer został już wcześniej prawidłowo skonfigurowany oraz zoptymalizowany i nie ma potrzeby uruchamiania tego programu narzędziowego. Jednakże, jeśli wystąpią problemy związane z konfiguracją, będzie potrzebne uruchomienie tego programu.

Aby uaktywnić program narzędziowy BIOS, należy nacisnąć klawisz <F2> podczas trwania testu POST (Power-On Self Test [Autotest po włączeniu zasilania]) w czasie wyświetlania logo komputera.

Sekwencja startowa systemu

Aby ustawić sekwencję startową systemu w programie narzędziowym BIOS, należy uruchomić program narzędziowy BIOS, a następnie wybrać **Boot (Ładowanie systemu)** z listy kategorii umieszczonej w górnej części ekranu.

Ustawianie haseł

Aby ustawić hasło podczas ładowania systemu, uruchom program narzędziowy BIOS, a następnie wybierz kategorię **Security (Bezpieczeństwo)** z listy kategorii umieszczonej w górnej części ekranu. Znajdź pozycję **Password on boot:** i za pomocą klawiszy <F5> i <F6> włącz tę funkcję.

Często zadawane pytania

Poniżej zamieszczona jest lista możliwych sytuacji, które mogą wystąpić podczas użytkowania komputera. Do każdej z tych sytuacji dołączone są łatwe sposoby rozwiązania problemu.

Włączyłem zasilanie, ale komputer nie startuje ani nie uruchamia się

Sprawdź wskaźnik zasilania:

- Jeżeli nie świeci, komputer nie jest zasilany. Sprawdź:
 - Jeżeli pracujesz na zasilaniu bateryjnym, akumulator może być rozładowany w stopniu uniemożliwiającym zasilanie komputera. Podłącz zasilacz prądu przemiennego w celu doładowania pakietu akumulatora.
 - Upewnij się, że zasilacz prądu przemiennego jest prawidłowo przyłączony do komputera i gniazdka elektrycznego.
- Jeżeli wskaźnik świeci, sprawdź:
 - Czy w napędzie optycznym znajduje się dysk? Wyciągnij ją i naciśnij klawisze **<Ctrl>** + **<Alt>** + ****, aby ponownie uruchomić system.
 - Czy do komputera jest podłączone urządzenie pamięci masowej USB (dysk USB lub smartfon)? Odłącz je i naciśnij klawisze **<Ctrl>** + **<Alt>** + ****, aby ponownie uruchomić system.

Na ekranie nic się nie wyświetla

System zarządzania energią automatycznie wyłącza wyświetlanie obrazu w celu oszczędzania energii. Naciśnij dowolny przycisk, aby przywrócić wyświetlanie.

Jeżeli po naciśnięciu klawisza obraz nadal nie wyświetla się, mogą być trzy przyczyny takiego stanu:

- Poziom jasności jest zbyt niski. Naciśnij <Fn> + <▷>, aby wyregulować (zwiększyć) poziom jasności.
- Urządzenie wyświetlania może być przełączone na zewnętrzny monitor. Naciśnij klawisz skrótu przełączania wyświetlania <Fn> + <F5>, aby przełączyć wyświetlanie z powrotem na komputer.
- Jeżeli świeci wskaźnik wstrzymania, komputer znajduje się w trybie wstrzymania. Naciśnij i zwolnij przycisk zasilania, aby przywrócić normalny tryb pracy.

Brak dźwięku z komputera

Sprawdź:

- Możliwe, że głośność została wyciszona. Sprawdź w systemie Windows ikonę sterowania głośnością (głośnik), znajdującą się na pasku zadań. Jeżeli jest przekreślona, kliknij ją i usuń zaznaczenie pola wyboru **Wycisz wszystkie**.
- Możliwe zbyt duże obniżenie poziomu głośności. Sprawdź w systemie Windows ikonę sterowania głośnością, znajdującą się na pasku zadań. Do ustawienia głośności możesz również użyć klawiszy regulacji głośności.

- Jeżeli słuchawki na głowę, słuchawki na uszy lub zewnętrzne głośniki są podłączone do portu wyjścia liniowego na przednim panelu komputera, automatycznie wyłączane są głośniki wewnętrzne.

Chcę wysunąć tacę napędu optycznego bez włączania zasilania

Napęd optyczny posiada otwór wysuwu mechanicznego. Po prostu włóż końcówkę długopisu lub spinacz do papieru do otworu wysuwu i naciśnij, aby wysunąć tacę.

Klawiatura nie reaguje

Spróbuj przyłączyć zewnętrzną klawiaturę do portu USB komputera. Jeżeli zewnętrzna klawiatura działa, należy skontaktować się z dostawcą lub autoryzowanym centrum serwisowym, ponieważ możliwe jest obluzowanie kabli klawiatury wewnętrznej.

Drukarka nie działa

Sprawdź:

- Upewnij się, że drukarka jest podłączona do gniazda zasilania oraz, że jest włączona.
- Upewnij się, czy kabel sygnałowy drukarki jest pewnie przyłączony do portu USB komputera oraz do odpowiedniego portu drukarki.

Zgłaszanie potrzeby obsługi serwisowej

Międzynarodowa gwarancja podróznego (International Travelers Warranty; ITW)

Komputer jest zabezpieczony poprzez Międzynarodowa gwarancja podróznego (International Travelers Warranty; ITW) dającą zabezpieczenie komputera podczas podróży. Nasza światowa sieć centrów serwisowych zapewnia pomoc klientowi.

Wraz z komputerem jest dostarczany paszport ITW. Paszport ten zawiera wszystkie niezbędne informacje na temat programu ITW. Lista dostępnych, autoryzowanych centrów serwisowych znajduje się w podręcznym informatorze. Należy uważnie przeczytać paszport.

Aby można było skorzystać z usług naszych centrów serwisowych, paszport ITW należy mieć zawsze przy sobie, szczególnie podczas podróży. Dowód zakupu umieścić w wewnętrznej zakładce okładki paszportu ITW.

Jeżeli w docelowym kraju podróży nie ma centrum serwisowego ITW, autoryzowanego przez firmę Acer, pomoc można uzyskać kontaktując się z naszymi biurami na całym świecie. Odwiedź stronę **www.acer.com**

Zanim zatelefonujesz

Przed połączeniem telefonicznym z serwisem online Acer należy przygotować następujące informacje oraz pozostawać przy komputerze podczas rozmowy. Pomoc użytkownika pozwoli skrócić czas rozmowy telefonicznej oraz udzielić bardziej skutecznej pomocy w rozwiązaniu problemu. Jeżeli komputer generuje komunikaty o błędach lub dźwięki, należy zapisać je, tak jak są wyświetlane na ekranie (lub zanotować ilość i kolejność dźwięków).

Wymagane jest podanie następujących informacji:

Imię i nazwisko:

Adres:

Numer telefonu:

Typ i model komputera:

Numer seryjny:

Data zakupu:

Rozwiązywanie problemów

W rozdziale tym znajdują się porady dotyczące postępowania w przypadku wystąpienia typowych problemów z systemem.

Należy je przeczytać przed zwróceniem się o pomoc do pracownika pomocy technicznej. Rozwiązania bardziej poważnych problemów wymagają otwarcia obudowy komputera. Nie należy otwierać obudowy komputera samodzielnie. W celu uzyskania pomocy należy kontaktować się z dostawcą lub autoryzowanym centrum serwisowym.

Porady dotyczące rozwiązywania problemów

Ten komputer zawiera zaawansowane rozwiązania umożliwiające wyświetlanie na ekranie raportów o błędach, aby zapewnić pomoc w rozwiązaniu problemów.

Jeżeli system zgłosi komunikat o błędzie lub pojawiają się objawy wystąpienia błędu, zobacz "Komunikaty o błędach" poniżej. Jeżeli nie można rozwiązać problemu, skontaktuj się z dostawcą. Zobacz "**Zgłaszanie potrzeby obsługi serwisowej**" na stronie 108.

Komunikaty o błędach

Jeżeli pojawił się komunikat o błędzie, należy zanotować jego treść i podjąć próbę usunięcia błędu. W poniższej tabeli zostały wymienione w kolejności alfabetycznej komunikaty o błędach oraz zalecany przebieg postępowania.

Komunikaty o błędach Czynności naprawcze

CMOS battery bad	Skontaktuj się z dostawcą lub autoryzowanym centrum serwisowym.
CMOS checksum error	Skontaktuj się z dostawcą lub autoryzowanym centrum serwisowym.
Disk boot failure	Włóż płytę systemową (startową), a następnie naciśnij <Enter> w celu ponownego uruchomienia komputera.
Equipment configuration error	Naciśnij <F2> (podczas testu POST), aby uruchomić program narzędziowy BIOS; następnie naciśnij Exit , aby ponownie uruchomić komputer.
Hard disk 0 error	Skontaktuj się z dostawcą lub autoryzowanym centrum serwisowym.
Hard disk 0 extended type error	Skontaktuj się z dostawcą lub autoryzowanym centrum serwisowym.
I/O parity error	Skontaktuj się z dostawcą lub autoryzowanym centrum serwisowym.
Keyboard error or no keyboard connected	Skontaktuj się z dostawcą lub autoryzowanym centrum serwisowym.
Keyboard interface error	Skontaktuj się z dostawcą lub autoryzowanym centrum serwisowym.

Komunikaty o błędach Czynności naprawcze

Memory size mismatch Naciśnij <**F2**> (podczas testu POST), aby uruchomić program narzędziowy BIOS; następnie naciśnij **Exit**, aby ponownie uruchomić komputer.

Jeżeli problem utrzymuje się mimo przeprowadzenia działań naprawczych, skontaktuj się z dostawcą lub autoryzowanym centrum serwisowym w celu uzyskania pomocy.

Wskazówki i porady dotyczące korzystania z systemu Windows 8

Wiemy, że jest to nowy system operacyjny, do którego trzeba się przyzwyczaić. Dlatego przygotowaliśmy wskazówki, które mogą okazać się pomocne.

Trzy koncepcje warte zapamiętania

1. Start

Przycisk Start nie jest już dostępny; aplikacje można uruchamiać z ekranu Start.

2. Kafelki

Dynamiczne kafelki pełnią rolę podobną do miniatur aplikacji.

3. Panele

Panele umożliwiają wykonywanie użytecznych funkcji, np. współdzielenie zawartości, wyłączenie komputera lub zmienianie ustawień.

Jak otworzyć panele?

Aby otworzyć panele, przesunij kursor do górnego lub dolnego prawego narożnika ekranu lub naciśnij *klawisze Windows* + <C>.

Jak uzyskać dostęp do ekranu Start?

Naciśnij *klawisz Windows* na klawiaturze; naciśnij *klawisz Windows* + <C> i kliknij pozycję **Start** lub przesunij kursor do dolnego lewego narożnika ekranu i kliknij pozycję **Start**.

Jak poruszać się pomiędzy aplikacjami?

Przesuń kursor do lewej krawędzi ekranu, aby wyświetlić miniatury aktualnie uruchomionych aplikacji.

Możesz również nacisnąć *klawisze Windows + <Tab>*, aby otworzyć i przewijać widok aktualnie uruchomionych aplikacji.

Jak wyłączyć komputer?

Naciśnij *klawisz Windows + <C>*, kliknij pozycję **Ustawienia > Zasilanie** i wybierz żądaną operację. Możesz też kliknąć **Acer przycisk zasilania na pulpicie** i wybrać żądaną operację.

Dlaczego wprowadzono nowy interfejs?

Nowy interfejs systemu Windows 8 został utworzony z myślą o obsłudze dotykowej. Aplikacje ze sklepu Windows Store automatycznie wykorzystują cały ekran i nie wymagają zamykania w tradycyjny sposób. Aplikacje ze sklepu Windows Store są wyświetlane na ekranie Start za pomocą dynamicznych kafelków.

Czym są „dynamiczne kafelki”?

Dynamiczne kafelki przypominają miniatury aplikacji i są aktualizowane o nową zawartość podczas każdego połączenia z Internetem. Dzięki temu można sprawdzić prognozę pogody lub notowania giełdowe bez konieczności otwierania aplikacji.

Jak odblokować komputer?

Aby odblokować komputer, naciśnij dowolny klawisz i kliknij ikonę konta użytkownika. Jeśli dane konto jest zabezpieczone hasłem, trzeba je wprowadzić, aby kontynuować.

Jak spersonalizować komputer?

Ekran *Start* można spersonalizować poprzez zmianę obrazu tła i ułożenie kafelków w preferowany sposób.

Aby zmienić tło, naciśnij *klawisz Windows + <C>* i kliknij pozycję: **Ustawienia > Zmień ustawienia komputera > Personalizuj**. Kliknij opcję **Ekran Start** w górnej części strony i wybierz kolor lub obraz.

Jak przesuwać kafelki?

Kliknij i przytrzymaj dany kafelek, aby go wybrać, a następnie przeciągnij go w żądane miejsce na ekranie *Start*. Inne kafelki zostaną przesunięte, aby dostosować się do kafelka przesuniętego do nowej lokalizacji.

Czy mogę zwiększać lub zmniejszać kafelki?

Kliknij kafelek prawym przyciskiem myszy, a następnie wybierz opcję **Mniejszy** lub **Większy** z menu wyświetlonego u dołu ekranu.

Jak spersonalizować ekran trybu blokady?

Ekran trybu blokady można spersonalizować poprzez użycie preferowanego obrazu lub wybór wyświetlania szybkich informacji o stanie i innych powiadomień, w zależności od preferencji.

Aby zmienić tło, naciśnij *klawisz Windows* + <C> i kliknij pozycje: **Ustawienia** > **Zmień ustawienia komputera** > **Personalizuj**. Kliknij opcję **Ekran blokady** w górnej części strony i wybierz obraz oraz aplikacje, które mają być wyświetlane na ekranie w trybie blokady.

Jak zamknąć aplikację?

Aby zamknąć aplikację, przesunij kursor do góry ekranu, a następnie kliknij i przeciągnij okno w dół.

Aplikacje można zamykać przy użyciu miniatur przy lewej krawędzi ekranu przez ich kliknięcie prawym przyciskiem myszy i wybranie polecenia **Zamknij**.

Czy mogę zmienić rozdzielczość ekranu?

Na ekranie *Start* zacznij wpisywać frazę „Panel sterowania”, aby otworzyć funkcję *Wyszukaj* i wyświetlić wyniki. Kliknij pozycje **Panel sterowania** > **Dopasuj rozdzielczość ekranu**.

Chcę korzystać z systemu Windows w sposób, jaki dobrze znam — oddajcie mi mój pulpit!

Aby wyświetlić tradycyjny pulpit, na ekranie *Start* kliknij kafelek **Pulpit**. Często używane aplikacje można przypiąć do paska zadań, aby ułatwić ich otwieranie.

W przypadku kliknięcia aplikacji nie pochodzącej ze sklepu Windows Store system Windows automatycznie otworzy aplikację przy użyciu trybu *Pulpit*.

Gdzie są moje aplikacje?

Wystarczy, że na ekranie *Start* zaczniesz wpisywać nazwę żądanej aplikacji, a funkcja *Wyszukaj* automatycznie wyświetli listę wyników.

Aby zobaczyć pełną listę aplikacji, naciśnij klawisz spacji lub *klawisz Menu* i kliknij opcję **Wszystkie aplikacje**.

Jak sprawić, aby aplikacja była wyświetlana na ekranie Start?

Aby uczynić aplikację widoczną na ekranie *Start*, w widoku *Wszystkie aplikacje* wybierz żadaną aplikację i kliknij prawym przyciskiem myszy. Wybierz opcję **Przypnij do ekranu Start** z menu wyświetlonego u dołu ekranu.

Jak usunąć kafelek z ekranu Start?

Kliknij kafelek prawym przyciskiem myszy i kliknij opcję **Odepnij od ekranu Start** w menu wyświetlonym u dołu ekranu.

Jak sprawić, aby aplikacja była widoczna na pasku zadań w trybie Pulpit?

Aby uczynić aplikację widoczną w trybie *Pulpit*, w widoku *Wszystkie aplikacje* wybierz aplikację i kliknij prawym przyciskiem myszy. Wybierz opcję **Przypnij do paska zadań** z menu wyświetlonego u dołu ekranu.

Jak instaluje się aplikacje?

Aplikacje Windows Store można pobierać ze *Sklepu*. Aby móc kupować i pobierać aplikacje ze *Sklepu*, wymagany jest identyfikator Microsoft.

Nie mogę znaleźć niektórych aplikacji, takich jak Notatnik czy Paint!

Gdzie one są?

Wystarczy, że na ekranie Start zaczniesz wpisywać nazwę szukanej aplikacji, a otwarta zostanie funkcja *Wyszukaj* i lista wyników. Możesz też otworzyć listę *Wszystkie aplikacje* i przewinąć do pozycji „Akcesoria Windows”, aby wyświetlić listę programów znanych z wcześniejszych systemów.

Czym jest identyfikator (konto) Microsoft?

Konto Microsoft to adres e-mail i hasło używane do logowania się w systemie Windows. Możesz użyć dowolnego adresu email, ale najlepiej wybrać taki, z którego korzystasz przy komunikacji ze znajomymi i logowaniu się na ulubionych stronach internetowych. Po zalogowaniu się do komputera przy użyciu konta Microsoft uzyskasz łączność z ważnymi dla Ciebie osobami, plikami i urządzeniami.

Czy jest mi potrzebny?

Identyfikator Microsoft nie jest potrzebny do korzystania z systemu Windows 8, ale ułatwia życie, ponieważ umożliwia synchronizowanie danych pomiędzy różnymi urządzeniami, na których logujesz się przy użyciu identyfikatora Microsoft.

Jak mogę go uzyskać?

Jeśli masz już zainstalowany system Windows 8 i nie zalogowałeś się przy użyciu konta Microsoft lub nie posiadasz konta Microsoft, ale chcesz je utworzyć, naciśnij *klawisz Windows* + <C> i kliknij pozycje: **Ustawienia** > **Zmień ustawienia komputera** > **Użytkownicy** > **Przełącz na konto Microsoft**, a następnie postępuj zgodnie z wyświetlanymi instrukcjami.

Jak dodać ulubioną stronę do przeglądarki Internet Explorer?

Przeglądarka Internet Explorer nie obejmuje tradycyjnych ulubionych — zamiast tego można dodawać skróty do ekranu *Start*. Po otwarciu żądanej strony kliknij prawym przyciskiem myszy w dowolnym jej miejscu, aby utworzyć menu u dołu ekranu. Kliknij opcję **Przypnij do ekranu Start**.

Jak sprawdzić dostępność aktualizacji systemu Windows?

Naciśnij *klawisz Windows* + <C> i kliknij pozycje: **Ustawienia** > **Zmień ustawienia komputera** > **Aktualizacje systemu Windows**. Kliknij polecenie **Sprawdź aktualizacje teraz**.

Gdzie mogę uzyskać więcej informacji?

Aby dowiedzieć się więcej, zobacz:

- Samouczki Windows 8: www.acer.com/windows8-tutorial
- Wsparcie — często zadawane pytania: www.acer.com/support

Przepisy i uwagi dotyczące bezpieczeństwa

Oświadczenie dotyczące przepisów FCC

Urządzenie to zostało przetestowane i spełnia ograniczenia dla urządzeń cyfrowych klasy B, zgodnie z Częścią 15 Zasad FCC. Powyższe ograniczenia stworzono w celu zapewnienia stosownego zabezpieczenia przed szkodliwymi zakłóceniami w instalacjach domowych. Urządzenie to generuje, wykorzystuje i może emitować energię o częstotliwości radiowej i w przypadku zainstalowania oraz użytkowania niezgodnie z zaleceniami może powodować uciążliwe zakłócenia w łączności radiowej.

Nie ma jednak żadnych gwarancji, że zakłócenia nie wystąpią w konkretnej instalacji. Jeżeli urządzenie to powoduje uciążliwe zakłócenia odbioru radia i telewizji, co można sprawdzić włączając i wyłączając urządzenie, użytkownik może podjąć próbę usunięcia zakłóceń poprzez:

- Zmianę kierunku lub położenia anteny odbiorczej.
- Zwiększenie odstępów pomiędzy urządzeniem i odbiornikiem.
- Podłączenie urządzenia do gniazdka zasilanego z innego obwodu zasilania niż odbiornik.
- Konsultację z dostawcą lub doświadczonym technikiem RTV w celu uzyskania pomocy.

Uwaga: Kable ekranowane

W celu uzyskania zgodności z przepisami FCC, wszystkie połączenia z innymi urządzeniami komputerowymi muszą być wykonane z użyciem kabli ekranowanych.

Uwaga: Urządzenia peryferyjne

Do tego notebooka można podłączać jedynie urządzenia peryferyjne (urządzenia wejścia/wyjścia, terminale, drukarki, itd.) posiadające certyfikat zgodności z ograniczeniami klasy B. Skutkiem eksploatacji z przyłączonymi urządzeniami peryferyjnymi, które nie posiadają świadectw zgodności, mogą być zakłócenia odbioru radia i telewizji.

Ostrzeżenie: Zmiany lub modyfikacje, które nie zostały zaakceptowane w sposób wyraźny przez producenta, mogą doprowadzić do pozbawienia użytkownika prawa do korzystania z urządzenia, co wynika z przepisów Federal Communications Commission (Federalnej Komisja Łączności).

Informacje dotyczące Kanady

To urządzenie cyfrowe klasy B jest zgodne z kanadyjską normą ICES-003.

Remarque à l'intention des utilisateurs canadiens

Cet appareil numérique de la classe B est conforme a la norme NMB-003 du Canada.

Zgodność z wymaganiami rosyjskimi certyfikacyjnymi



ME61

Oświadczenie o jakości wyświetlania pikseli wyświetlacza LCD

Wyświetlacz LCD jest produkowany z zastosowaniem technik wytwarzania o wysokiej precyzji. Pomimo to, niektóre piksele mogą czasami nie świecić lub mogą być widoczne jako czarne lub czerwone punkty. Nie wpływa to na zapisany obraz, ani nie stanowi objawu nieprawidłowego działania.

Uwagi prawne dotyczące urządzeń radiowego

Uwaga: Zamieszczone poniżej informacje prawne dotyczą tylko modeli dla sieci bezprzewodowych LAN i/lub Bluetooth.

Aby zapobiec zakłóceniom sygnału radiowego w licencjonowanych usługach, urządzenie zostało skonstruowane do użytku w pomieszczeniach.

Urządzenie to spełnia wymagania norm częstotliwości radiowej i bezpieczeństwa w krajach lub regionach, w których uzyskało aprobatę do używania w instalacjach bezprzewodowych. W zależności od konfiguracji, urządzenie to może zawierać lub nie zawierać układy radiowej komunikacji bezprzewodowej (takie jak moduły bezprzewodowych sieci LAN i/lub Bluetooth). Poniższe informacje dotyczą produktów z takimi urządzeniami.

Deklaracja zgodności z normami krajów Unii Europejskiej

Firma Acer oświadcza niniejszym, że niniejszy komputer jest zgodny z istotnymi wymaganiami i innymi odnośnymi warunkami Dyrektywy 1999/5/EC.

Kanały używane w sieci bezprzewodowej w różnych regionach

Ameryka Północna	2,412-2,462 GHz	Kanały 01–11
Japonia	2,412-2,484 GHz	Kanały 01–14
Europa ETSI	2,412-2,472 GHz	Kanały 01–13

Francja: Ograniczone pasma częstotliwości

W niektórych obszarach Francji pasmo częstotliwości jest ograniczone. Maksymalna zatwierdzona moc w pomieszczeniu to:

- 10 mW dla całego pasma 2,4 GHz (2400 MHz – 2483,5 MHz)
- 100 mW dla częstotliwości pomiędzy 2446,5 MHz a 2483,5 MHz

Uwaga: Kanały od 10 do 13 włącznie działają w paśmie od 2446,6 MHz do 2483,5 MHz.

Możliwości użytku na zewnątrz jest niewiele: Na terenie prywatnym lub na terenie prywatnym osób publicznych, użytkowanie podlega wstępnej procedurze autoryzacji przez Ministerstwo Obrony, przy maksymalnej zatwierdzonej mocy 100 mW w paśmie 2446,5-2483,5 MHz. Użytkowanie na zewnątrz na terenach niestanowiących własności prywatnej jest niedozwolone.

W całym paśmie 2,4 GHz w poniższych departamentach:

- Maksymalna zatwierdzona moc w pomieszczeniu to 100 mW
- Maksymalna zatwierdzona moc na zewnątrz to 10 mW

Departamenty, w których dozwolone jest używanie pasma 2400-2483,5 MHz przy EIRP niższej niż 100 mW wewnątrz i 10 mW na zewnątrz.

01 Ain	25 Doubs	59 Nord	70 Górna Saona
02 Aisne	26 Drome	60 Oise	71 Saona i Loara
03 Allier	32 Gers	61 Orne	75 Paryż
05 Alpy Wysokie	36 Indre	63 Puy Du Dome	82 Tarn i Garonna
08 Ardeny	37 Indre et Loire	64 Pireneje Atlantyckie	84 Vaucluse
09 Ariège	41 Loir et Cher	66 Pireneje Wschodnie	88 Wogezy
11 Aude	45 Loiret	67 Dolny Ren	89 Yonne
12 Aveyron	50 Manche	68 Górny Ren	90 Territoire de Belfort
16 Charente	55 Moza		94 Dolina Marny
24 Dordogne	58 Nievre		

Wymóg ten może ulec z czasem zmianie, umożliwiając korzystanie z bezprzewodowej karty LAN na większym obszarze Francji.

Aby uzyskać najnowsze informacje, należy zapoznać się ze stroną ART (www.art-telecom.fr).

Uwaga: Moc karty WLAN zawiera się w przedziale od 10 mW do 100 mW.

Lista kodów krajów

Z urządzenia można korzystać w następujących krajach:

Kraj	ISO 3166 2-literowy kod	Kraj	ISO 3166 2-literowy kod
Austria	AT	Malta	MT
Belgia	BE	Holandia	NT
Cypr	CY	Polska	PL
Czechy	CZ	Portugalia	PT
Dania	DK	Słowacja	SK
Estonia	EE	Słowenia	SL
Finlandia	FI	Hiszpania	ES
Francja	FR	Szwecja	SE
Niemcy	DE	Wielka Brytania	GB
Grecja	GR	Islandia	IS
Węgry	HU	Liechtenstein	LI
Irlandia	IE	Norwegia	NO
Włochy	IT	Szwajcaria	CH
Łotwa	LV	Bułgaria	BG
Litwa	LT	Rumunia	RO
Luksemburg	LU	Turcja	TR

Kanada – Zwolnienie z konieczności licencjonowania urządzeń radiokomunikacyjnych emitujących niski poziom energii (RSS-210)

Narażanie ludzi na działanie pól RF (RSS-102)

Komputer ten posiada zintegrowane niskoemisyjne anteny nie generujące pól RF o wartościach przekraczających ograniczenia Health Canada (Kanadyjski system ochrony zdrowia), dotyczących emisji promieniowania; należy sprawdzić informacje Safety Code 6, które są dostępne na stronie internetowej Health Canada, pod adresem www.hc-sc.gc.ca/rpb

To urządzenie spełnia wymogi normy RSS210 Industry Canada.

To urządzenie cyfrowe klasy B jest zgodne z kanadyjską normą ICES-003, wydanie 4 i normą RSS-210, nr 4 (grudzień 2000) oraz nr 5 (listopad 2001).

Aby zapobiec zakłóceniom radiowym licencjonowanych usług, urządzenie jest przeznaczone do użytku wewnątrz pomieszczeń, z dala od okien w celu zapewnienia maksymalnego ekranowania. Urządzenie (lub jego antena nadawcza) zainstalowana na zewnątrz wymaga uzyskania licencji."

Cet appareil numérique de la classe B est conforme à la norme NMB-003, No. 4, et CNR-210, No 4 (Dec 2000) et No 5 (Nov 2001).

« Pour empêcher que cet appareil cause du brouillage au service faisant l'objet d'une licence, il doit être utilisé à l'intérieur et devrait être placé loin des fenêtres afin de fournir un écran de blindage maximal. Si le matériel (ou son antenne d'émission) est installé à l'extérieur, il doit faire l'objet d'une licence.

Ostrzeżenie: W przypadku stosowania sieci bezprzewodowej IEEE 802.11a zastosowanie tego urządzenia jest ograniczone do użytku wewnątrz pomieszczeń, ze względu na jego działanie w zakresie częstotliwości 5,15 do 5,25 GHz. Industry Canada wymaga używania tego produktu wewnątrz pomieszczeń dla zakresu częstotliwości 5,15 do 5,25 GHz, aby zredukować potencjalne szkodliwe zakłócenia kanałów publicznych systemów telefonii satelitarnej. Pasma częstotliwości od 5,25 do 5,35 GHz oraz od 5,65 do 5,85 GHz są przydzielone wysokiej mocy radarom, jako głównym użytkownikom. Te stacje radarowe mogą spowodować zakłócenia pracy i/lub uszkodzenie urządzenia.

Maksymalne dopuszczalne wzmocnienie anteny dla tego urządzenia wynosi 6 dBi, aby zachować zgodność z ograniczeniem E.I.R.P dla zakresu częstotliwości od 5,25 do 5,35 oraz od 5,725 do 5,85 GHz podczas działania punkt-punkt (ang. point-to-point).

Wymagania bezpieczeństwa FCC RF

Poziom promieniowania karty Mini PCI Card bezprzewodowej sieci LAN oraz karty Bluetooth jest znacznie niższy od obowiązujących, zgodnie z wymaganiami FCC, limitów emisji sygnałów częstotliwości radiowej. Niemniej ten komputer należy używać w taki sposób, aby zminimalizować kontakt z ludźmi podczas pracy, co można osiągnąć w następujący sposób:

1. Użytkownicy powinni stosować się do instrukcji bezpieczeństwa RF, dotyczących pracy z urządzeniami bezprzewodowymi, które znajdują się w instrukcji obsługi każdego urządzenia RF.

Ostrzeżenie: Aby spełnić wymagania zgodności z limitami FCC ekspozycji radiowej, konieczne jest utrzymanie odległości przynajmniej 20 cm (8 cali) pomiędzy wszelkimi osobami i anteną zintegrowanej karty bezprzewodowej LAN Mini PCI wbudowanej w ekran.

Uwaga: Karta sieci bezprzewodowej Mini-PCI posiada zaimplementowaną funkcję dywersyfikacji transmisji. Urządzenie nie emituje częstotliwości radiowych równocześnie z obu anten. Dla zapewnienia dobrej jakości połączenia radiowego jedna z anten jest wybierana automatycznie lub ręcznie (przez użytkownika).

1. Zastosowanie tego urządzenia jest ograniczone do użytku wewnątrz pomieszczeń, ze względu na jego działanie w zakresie częstotliwości 5,15 do 5,25 GHz. FCC wymaga używania tego produktu wewnątrz pomieszczeń dla zakresu częstotliwości 5,15 do 5,25 GHz, aby zredukować potencjalne szkodliwe zakłócenia kanałów publicznych systemów telefonii satelitarnej.

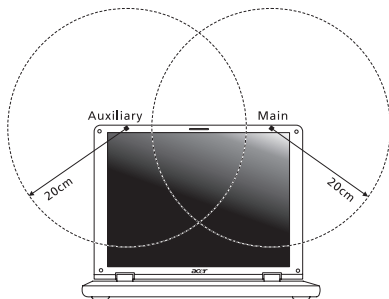

2. Pasma częstotliwości od 5,25 do 5,35 GHz oraz od 5,65 do 5,85 GHz są przydzielone wysokiej mocy radarom, jako głównym użytkownikom. Te stacje radarowe mogą spowodować zakłócenia pracy i/lub uszkodzenie urządzenia.
3. Nieprawidłowa instalacja lub nieuprawnione użycie może spowodować szkodliwe zakłócenia komunikacji radiowej. Także wszelkie przeróbki wewnętrznej anteny mogą spowodować pozbawienie certyfikatu FCC oraz utratę gwarancji.

Kanada – Zwolnienie z konieczności licencjonowania urządzeń radiokomunikacyjnych emitujących niski poziom energii (RSS-210)

Narażenie ludzi na działanie pól RF (RSS-102)

Komputer ten posiada zintegrowane niskoemisyjne anteny nie generujące pól RF o wartościach przekraczających ograniczenia Health Canada (Kanadyjski system ochrony zdrowia), dotyczących emisji promieniowania; należy sprawdzić informacje Safety Code 6, które są dostępne na stronie internetowej Health Canada, pod adresem www.hc-sc.gc.ca/rpb

To urządzenie spełnia wymogi normy RSS210 Industry Canada.

To urządzenie cyfrowe klasy B jest zgodne z kanadyjską normą ICES-003, wydanie 4 i normą RSS-210, nr 4 (grudzień 2000) oraz nr 5 (listopad 2001).

Aby zapobiec zakłóceniom radiowym licencjonowanych usług, urządzenie jest przeznaczone do użytku wewnątrz pomieszczeń, z dala od okien w celu zapewnienia maksymalnego ekranowania. Urządzenie (lub jego antena nadawcza) zainstalowana na zewnątrz wymaga uzyskania licencji."

Cet appareil numérique de la classe B est conforme à la norme NMB-003, No. 4, et CNR-210, No 4 (Dec 2000) et No 5 (Nov 2001).

« Pour empêcher que cet appareil cause du brouillage au service faisant l'objet d'une licence, il doit être utilisé à l'intérieur et devrait être placé loin des fenêtres afin de fournir un écran de blindage maximal. Si le matériel (ou son antenne d'émission) est installé à l'extérieur, il doit faire l'objet d'une licence.

Ostrzeżenie: W przypadku stosowania sieci bezprzewodowej IEEE 802.11a zastosowanie tego urządzenia jest ograniczone do użytku wewnątrz pomieszczeń, ze względu na jego działanie w zakresie częstotliwości 5,15 do 5,25 GHz. Industry Canada wymaga używania tego produktu wewnątrz pomieszczeń dla zakresu częstotliwości 5,15 do 5,25 GHz, aby zredukować potencjalne szkodliwe zakłócenia kanałów publicznych systemów telefonii satelitarnej. Pasma częstotliwości od 5,25 do 5,35 GHz oraz od 5,65 do 5,85 GHz są przydzielone wysokiej mocy radarom, jako głównym użytkownikom. Te stacje radarowe mogą spowodować zakłócenia pracy i/lub uszkodzenie urządzenia.

Maksymalne dopuszczalne wzmocnienie anteny dla tego urządzenia wynosi 6 dBi, aby zachować zgodność z ograniczeniem E.I.R.P dla zakresu częstotliwości od 5,25 do 5,35 oraz od 5,725 do 5,85 GHz podczas działania punkt-punkt (ang. point-to-point).

Acer Aspire M5-481

Felhasználói kézikönyv



© 2012 Minden jog fenntartva.

Acer Aspire M5-481 Felhasználói kézikönyv

Eredeti kiadás: 01/2013

Modellszám: _____

Sorozatszám: _____

A vásárlás időpontja: _____

Vásárlás helye: _____

Tartalomjegyzék

Biztonság és kényelem	5	Meghajtók és alkalmazások	
Az első lépések	19	Újratelepítése.....	47
Útmutatók.....	19	Visszatérés korábbi rendszer-	
A számítógép gondozása és tippek a		pillanatképhez	50
használatához.....	19	A rendszer gyári beállításainak	
A számítógép be- és kikapcsolása	19	visszaállítása	52
A számítógép gondozása	20	Helyreállítás Windowsból	52
A hálózati adapter gondozása	21	Helyreállítás biztonsági másolatból.....	57
Tisztítás és javítás	21	Acer clear.fi	61
Ismerkedjen meg Acer hordozható		A média és a fotók navigálása.....	62
gépével	23	Megosztott fájlok	62
Képernyő nézete	24	Mely eszközök kompatibilisek?	63
Billentyűzet nézete	26	Lejátszás egy másik eszközön.....	64
Hátlapnézet	27	Energiagazdálkodás	65
Információk az USB 3.0 -ról	28	Acer Green Instant On.....	65
Bal oldali nézet.....	29	Energiamegtakarítás	66
Jobb oldali nézet	30	Akkumulátor	69
Alulnézet	31	Az akkumulátor jellemzői.....	69
A billentyűzet használata	32	Az akkumulátor töltése.....	69
Záró billentyűk és a beépített numerikus		Az akkumulátor élettartamának	
billentyűzet	32	optimalizálása	71
Gyorsbillentyűk	34	Az akkumulátor töltési szintjének	
Windows billentyűk.....	36	ellenőrzése	72
Érintőpad	37	Az akkumulátor lemerülésére vonatkozó	
Alapvető tudnivalók az érintőpadról	37	figyelmeztetés	72
Az érintőpadhoz használható mozdulatok	38	Utazás Számítógépével	74
Helyreállítás	39	Lekapcsolás az asztali munkahelyről	74
Biztonsági mentés készítése.....	39	Mozgatás	74
Biztonsági másolat készítése a meghajtókról		A számítógép előkészítése	75
és alkalmazásokról.....	44	Mit vigyen magával a megbeszélésekre ..	75
A rendszer helyreállítása.....	46	A számítógép hazaszállítása	76
		A számítógép előkészítése	76

Mit vigyen magával	77	DVD filmek lejátszása	99
További óvintézkedések	77	BIOS segédprogram	100
Otthoni iroda felállítás	78	Rendszerindítási sorrend	100
Utazás a számítógéppel	78	Jelszavak megadása	100
A számítógép előkészítése	78	Gyakran ismétlődő kérdések	101
Mit vigyen magával	78	Szerviszszolgáltatás kérése	104
További óvintézkedések	79	Hibaelhárítás	106
Nemzetközi utazás a számítógéppel	79	Hibaelhárítási tanácsok	106
A számítógép előkészítése	79	Hibaüzenetek	106
Mit vigyen magával	79	Tippek és tanácsok a Windows 8	
További óvintézkedések	80	használatához	108
A számítógép biztonságba		Három új elem van, melyet ajánlott	
helyezése	81	észben tartania:	108
Jelszavak használata	81	Hogyan férhetek hozzá a gombokhoz? ..	108
Jelszavak beírása	82	Hogyan jutok a Start pontba?	109
Acer Theft Shield	83	Hogyan válthatok az alkalmazások	
Az Acer Theft Shield használata	85	között?	109
Általános	85	Hogyan kapcsolhatom ki a	
Beállítások	86	számítógépem?	109
Csatlakozás egy hálózathoz	87	Miért van új interfész?	109
Beépített hálózati csatoló	87	Hogyan oldhatom fel a számítógémem? ..	110
Vezeték nélküli hálózatok	88	Hogyan szabhatom testre a	
Kapcsolódás az Internethez	88	számítógémem?	110
Acer Instant Connect	88	Úgy szeretném használni a Windows-t,	
Acer Instant Update	88	amihez korábban hozzászoktam /	
Vezeték nélküli hálózatok	89	kérem vissza az asztalomat!	112
Melyek a vezeték nélküli hálózat		Hol találhatók az alkalmazások?	112
előnyei?	89	Mi az a Microsoft azonosító (fiók)?	114
Egy vezeték nélküli LAN részei	89	Hogyan adhatok hozzá kedvezményt az	
Bluetooth kapcsolat használata	91	Internet Explorerhez?	115
Bluetooth engedélyezése és tiltása	91	Hogyan kereshetek Windows	
Bluetooth eszköz hozzáadása	93	frissítéseket?	115
HDMI	97	Hol kaphatok további információt?	115
Universal Serial Bus (USB)	98	Jogszabályi és biztonsági	
		tudnivalók	116

Biztonság és kényelem

Biztonsági tudnivalók

Kérjük, gondosan tanulmányozza át az alábbi útmutatást. Későbbi tájékozódás céljából őrizze meg ezt a dokumentumot. A terméken feltüntetett figyelmeztetéseket és tudnivalókat mindig vegye figyelembe.

A készülék kikapcsolása tisztítás előtt

Tisztítás előtt húzza ki a hálózati csatlakozót a dugaszolóaljzatból. Ne használjon folyékony vagy hajtógázos tisztítószert. A tisztításhoz használjon vízzel nedvesített kendőt.

Figyelmeztetés

Hozzáférés a tápkábelhez

Győződjön meg arról, hogy a tápkábel csatlakoztatására használt aljzat könnyen hozzáférhető, és a lehető legközelebb van a készüléket működtető személyhez. Ha meg kell szakítania a készülék áramellátását, akkor ezt a tápkábelnek az elektromos aljzatból való kihúzásával tegye meg.

Az áramforrás leválasztása

A tápegységnek az elektromos hálózatra való csatlakoztatása és arról való leválasztása során kövesse az alábbi útmutatást:

A tápegység telepítését a tápkábelnek az elektromos hálózati aljzatba való csatlakoztatása előtt végezze el.

A tápegységnek a számítógépről való leválasztása előtt húzza ki a tápkábelt.

Ha a rendszer több áramforrással is rendelkezik, akkor a rendszer tápellátásának megszüntetését az összes tápegység összes tápkábelének lehúzásával végezze el.

Az elektromos energia használata

- A készüléket csak a címkén feltüntetett feszültséggel szabad üzemeltetni. Ha nem biztos abban, hogy milyen feszültség áll rendelkezésére, lépjen kapcsolatba a kereskedővel vagy a helyi áramszolgáltatóval.
- Ne tegyen semmit a hálózati kábelre. Ne tegye a készüléket olyan helyre, ahol ráléphetnek a hálózati kábelre.
- Ha hosszabbító kábelt használ a készülékkel, akkor ellenőrizze, hogy a hosszabbítóba csatlakoztatott berendezések összesített áramfelvétele nem haladja-e meg a hosszabbító kábel névleges teljesítményét. Azt is ellenőrizze, hogy a fali dugaszolóaljzathoz csatlakoztatott berendezések összesített áramfelvétele nem haladja-e meg a biztosíték névleges teljesítményét.
- Az elektromos dugaljat, elosztót vagy csatlakozót ne terhelje túl túlságosan sok készülék csatlakoztatásával. Az összesített áramfelvétel ne haladja meg a mellékáramkör névleges teljesítményének 80 százalékát. Ha elosztót használ, akkor a terhelés ne haladja meg az elosztó névleges terhelhetőségének 80 százalékát.
- A készülék hálózati adaptere háromerű, földelt dugóval van ellátva. A dugó csak földelt elektromos aljzatba illeszkedik. A hálózati adapter csatlakoztatása előtt győződjön meg arról, hogy az elektromos dugalj megfelelően földelve van. Földeletlen dugaljba ne csatlakoztassa a dugót. Ha tanácsra van szüksége, forduljon villanyszerelőhöz.
- **Figyelem! A földelő érintkező a biztonságot szolgálja. Megfelelő földelés nélküli elektromos dugalj használata áramütéshez és/vagy sérüléshez vezethet.**
- **Megjegyzés:** *A földelő érintkező a közeli egyéb elektromos eszközök által generált, a készülék teljesítményét esetlegesen rontó zaj ellen is jó védelmet biztosít.*

- A készülék széles feszültségtartományban működtethető (100 és 120, illetve 220 és 240 V közötti feszültségű váltakozó árammal). A készülékhez mellékelte tápkábel megfelel a vásárlási országban vagy területen hatályos előírásoknak. Ha más országban vagy területen szeretné működtetni a készüléket, akkor használjon az adott helyen érvényes előírásoknak megfelelő tápkábelt. A tápkábellel kapcsolatban további információt a viszonteladóktól és a szolgáltatóktól kaphat.

Hallásvédelem

- **Figyelmeztetés:** *Ha huzamosabb ideig nagy hangerővel használja a fejhallgatót vagy a fülhallgatót, akkor tartósan károsodhat a hallása.*



Hallása védelme érdekében kövesse ezeket az útmutatásokat.

- Fokozatosan növelje a hangerőt, amíg tisztán és kényelmesen nem hallja.
- Ne növelje a hangerőt, miután fülei hozzászoktak a hangerőhöz.
- Hosszabb ideig ne hallgasson nagy hangerővel zenét.
- A zajos környezet kirekesztésére ne növelje a hangerőt.
- Csökkentse a hangerőt, ha nem hallja a közelében lévő emberek beszédét.

Mellékelte vakkártyák

- **Megjegyzés:** *A jelen fejezetben közölt információ elképzelhető, hogy az Ön számítógépére nem vonatkozik.*

Amikor Ön kézhez kapja a számítógépet, akkor annak kártyafoglalataiban egy-egy vakkártya található. A vakkártyák a használaton kívüli foglalatokat védik a portól, a fémestárgyaktól és az egyéb szennyeződésektől. Őrizze meg a vakkártyákat, a későbbiek során még szüksége lehet rájuk.

Általános

- Ne használja a készüléket víz közelében.
- Ne helyezze a készüléket labilis kocsira, állványra vagy asztalra. A készülék leeshet és súlyosan megsérülhet.

- A rések és nyílások a készülék megbízható működéséhez szükséges szellőztetést szolgálják, illetve védik a gépet a túlmelegedéstől. A nyílásokat nem szabad elzárni vagy letakarni. A nyílásokat soha nem szabad a készüléket ágyra, heverőre, takaróra vagy hasonló felületre helyezve elzárni. A készüléket soha nem szabad fűtőtest fölé vagy mellé helyezni, valamint beépíteni, hacsak nincs biztosítva a megfelelő szellőzése.
- Soha ne dugjon a burkolat résein keresztül tárgyakat a készülékbe, mert veszélyes feszültséget hordozó ponthoz érhet hozzá, vagy rövidzárlatot okozhat, ami tűzhöz vagy áramütéshez vezethet. Soha ne öntsön folyadékot a készülékre vagy a készülékbe.
- A belső összetevők sérülésének és az akkumulátor szivárgásának elkerülése érdekében ne helyezze a készüléket rezgő felületre.
- Soha ne használja sportolás vagy edzés közben, illetve bármely más olyan környezetben, ahol a rezgések miatt váratlan rövidzárlatok alakulhatnak ki, megrongálódhatnak a motoros eszközök – merevlemez, optikai meghajtó –, vagy veszélyt jelenthet a lítium ionos akkumulátor.
- A készülék alsó oldala, a hálózati adapter és a szellőzőnyílások körüli részek felforrósodhatnak. A sérülések elkerülése érdekében ne érintse meg ezeket a részeket.
- A készülék és tartozékai kisméretű alkatrészeket tartalmazhatnak. Tartsa ezeket távol a kisgyermektől.

A készülék szervizelése

Ne kísérletezzen a termék javításával, mert a felnyitással vagy a burkolat eltávolításával veszélyes feszültségnek vagy más veszélyeknek teheti ki magát. Bízson minden javítást a szerviz szakképzett munkatársaira.

A következő esetekben húzza ki a készülék hálózati csatlakozóját, és forduljon a szerviz szakképzett munkatársaihoz:

- A hálózati kábel vagy a csatlakozó sérült vagy meghorzsolódott.
- Ha folyadékot öntöttek a készülékbe.

- Ha a készüléket esőnek vagy víznek tették ki.
- Ha a készüléket leejtették vagy a burkolata megsérült.
- A készülék működésében olyan jelentős változás állt be, ami javítás szükségességére utal.
- A működtetési útmutató betartása ellenére a készülék nem működik rendesen.
- **Megjegyzés:** *Csak azokat a beállításokat módosítsa, amelyeket a kezelési utasítás említ, mivel az egyéb beállítások módosítása károsodáshoz vezethet, és szakképzett technikus számára is hosszan tartó munkát jelenthet a normál működési körülmények visszaállítása.*

Útmutatás az akkumulátor biztonságos használatához

A notebook lítium ionos akkumulátort tartalmaz. Ne használja nedves vagy korróziókeltő környezetben. Ne tegye a készüléket hőforrásra vagy hőforrás közelébe, magas hőmérsékletű helyre, közvetlen napfényre, mikrohullámú sütőbe, nagynyomású tárolóba, illetve ne tárolja és ne hagyja ilyen helyen, továbbá ne tegye ki 60°C (140°F)-nál magasabb hőmérsékletnek. Ha figyelmen kívül hagyja a fenti útmutatást, akkor az akkumulátorból sav szivároghat, az akkumulátor felforrósodhat, felrobbanhat vagy meggyulladhat, ami sérüléshez és/vagy anyagi kárhoz vezethet.

Ne szűrje fel, ne nyissa ki és ne szerelje szét az akkumulátort. Ha az akkumulátor szivárog, és Ön érintkezésbe kerül a kiszivárgott folyadékkal, akkor gondosan öblítse le vízzel, majd azonnal forduljon orvoshoz.

Biztonsági okokból és az akkumulátor élettartamának növelése céljából az akkumulátor csak 0°C (32°F) és 40°C (104°F) közötti hőmérsékleten tölthető.

Az új akkumulátorok csak két-három teljes feltöltés és lemerítés után érik el a maximális teljesítményüket. Az akkumulátor több száz alkalommal is feltölthető és lemeríthető, de idővel csökken a teljesítménye. Ha az akkumulátoros üzemidő érzékelhetően rövidebbé válik a megszokottnál, akkor vásároljon új akkumulátort. Kizárólag jóváhagyott akkumulátort használjon, és kizárólag a készülékhez jóváhagyott töltővel végezze az akkumulátor töltését.

Az akkumulátort csak az eredeti céljára használja. Soha ne használjon sérült töltőt vagy akkumulátort. Ne zárja rövidre az akkumulátort. Rövidzár akkor keletkezhet, ha valamilyen fémtárgy, például érme, iratkapocs vagy toll rövidre zárja az akkumulátor pozitív (+) és negatív (-) érintkezőjét. (Az akkumulátor érintkezői a fémből készült csíkok.) Erre például akkor kerülhet sor, ha zsebben vagy tárcában visz magával tartalék akkumulátort. A rövidzár miatt megrongálódhat az akkumulátor és a rövidzárt okozó tárgy. Az akkumulátor élettartama és kapacitása csökkenhet, ha az akkumulátor forró vagy hideg helyen, például nyáron vagy télen zárt gépkocsiban marad. Mindig próbálja 15°C és 25°C (59°F és 77°F) közötti hőmérsékleten tartani az akkumulátort. A túl forró vagy túl hideg akkumulátor alkalmatlan lehet a készülék áramellátására, még akkor is, ha teljesen fel van töltve. Az akkumulátor teljesítményét különösen a fagypont alatti hőmérséklet rontja.

Ne dobja tűzbe az akkumulátort, mert felrobbanhat. Az akkumulátor sérülés hatására is felrobbanhat. Az elhasznált akkumulátoroktól a helyi jogszabályokat betartva szabaduljon meg. Ha lehetséges, gondoskodjon az akkumulátor újrahasznosításáról. Ne dobja ki az akkumulátort a háztartási hulladékkal együtt.

- **Megjegyzés:** Kérjük, látogasson el a www.acer.com oldalra az akkumulátor szállítási dokumentumok megtekintéséhez.

Az akkumulátor cseréje

A hordozható számítógép lítium akkumulátorral működik. Az akkumulátort kizárólag a készülékhez mellékelten azonos típusúra cserélje le. Másfajta akkumulátor használata tűzveszéllyel vagy robbanásveszéllyel járhat.

- **Figyelem! Az akkumulátorok helytelen használat esetén felrobbanhatnak. Ne szedje szét és ne dobja tűzbe őket. A gyermekektől tartsa távol. A használt akkumulátorok hulladékkezelésekor kövesse a helyi szabályozásokat.**

Rádiófrekvenciás zavarás

- **Figyelem! Biztonsági okokból kapcsolja ki az összes vezeték nélküli, rádiós átvitelt végző eszközt, ha a hordozható számítógépet az alábbi körülmények között használja. Ilyen eszköz többek között, de nem kizárólagosan: vezeték nélküli hálózati csatoló (WLAN), Bluetooth-csatoló és/vagy 3G kommunikációs csatoló.**

Mindig tartsa be az adott területen érvényes előírásokat, és mindig kapcsolja ki a készüléket, ha a használata tiltott, illetve interferenciát vagy kárt okozhat. A készüléket csak a normál használati helyzetben működtesse. Normál használat mellett, illetve az antennáját az emberi testtől legalább 1,5 cm-re helyezve a készülék megfelel a rádiófrekvenciás hatásoknak való kitételre vonatkozó előírásoknak. A készüléket tartsa távol a fémtárgyaktól, és a testétől mindig tartsa legalább a fent említett távolságra. Az adatfájlok és az üzenetek sikeres átviteléhez az eszköznek jó minőségű hálózati kapcsolatra van szüksége. Egyes esetekben késlekedhet az adatfájlok és az üzenetek továbbítása, amíg ilyen kapcsolat elérhetővé nem válik. Ügyeljen arra, hogy az átvitel befejezéséig betartsa a fenti, a távolságtartásra vonatkozó előírásokat. A készülék egyes részei mágnesesek. A készülék magához vonzhatja a fémes anyagokat. A hallókészüléket viselő személyek ne tartsák a hallókészülékkel ellátott fülökhöz a készüléket. Ne helyezzen bankkártyát vagy egyéb mágneses adattároló eszközt a készülék közelébe, mert ezzel a rajta tárolt információk törlését okozhatja.

Orvosi készülékek

A rádiós átvitelt végző eszközök, például a vezeték nélküli telefonok használata miatt zavarok jelentkezhetnek az elégtelen védelemmel ellátott orvosi készülékek működésében. Ha bármilyen kérdése van, illetve meg szeretné tudni, hogy az adott készülék megfelelő árnyékolással rendelkezik-e a külső rádiófrekvenciás energiával szemben, akkor forduljon orvoshoz vagy a készülék gyártójához. Az egészségügyi intézményekben, ha bármilyen erre utaló szabály van érvényben, kapcsolja ki a készüléket. A kórházakban és az egyéb egészségügyi intézményekben sok helyen használnak olyan készülékeket, amelyek érzékenyek lehetnek a külső rádiófrekvenciás hatásokra.

Szívritmus-szabályozók. A szívritmus-szabályozók gyártóinak ajánlásai szerint a vezeték nélküli készülékek és a szívritmus-szabályozók között az esetleges interferenciák elkerülése érdekében legalább 15,3 cm-es távolságot kell tartani. Ezek az ajánlások összhangban vannak a vezeték nélküli technológiákkal foglalkozó független kutatóintézetek ajánlásaival. A szívritmus-szabályozót használó személyeknek a következőkre kell ügyelniük:

- A készüléket mindig legalább 15,3 cm-re kell tartani a szívritmus-szabályozótól.
- Bekapcsolt állapotban a készüléket nem szabad a szívritmus-szabályozó közelében hordozni.

Ha interferencia fellépése vélelmezhető, akkor ki kell kapcsolni vagy távolabbra kell helyezni a készüléket.

Hallókészülékek. A digitális vezeték nélküli készülékek egy része interferenciát okoz egyes hallókészülékeknél. Ha interferenciát tapasztal, akkor forduljon a szolgáltatóhoz.

Járművek

A rádiófrekvenciás jelek zavarhatják a helytelenül beszerelt vagy rosszul árnyékolat elektronikus rendszerek, például az elektronikus befecskendező rendszerek, az elektronikus blokkolásgátló fékrendszerek, az elektronikus sebességszabályozók és a légszákrendszerek működését. További információt a jármű vagy az utólagosan beszerelt készülék gyártójától, illetve annak képviselőjétől kaphat. A készülék javítását vagy járműbe való beszerelését csak szakképzett személy végezheti. A helytelen beszerelés vagy javítás veszélyes lehet, és a készülékre vonatkozó garancia érvénytelenné válását okozhatja. Rendszeresen ellenőrizze, hogy a jármű minden vezeték nélküli készüléke helyesen van-e rögzítve, és megfelelően működik-e. A készülékkel és annak részegységeivel vagy tartozékaival azonos fülkében, rekeszben ne tároljon gyúlékony folyadékot, gázt vagy egyéb robbanékony anyagot. Ha légszákkal felszerelt járműben utazik, akkor ne feledje, hogy a légszák nagy erővel nyílnak ki. A légszák fölé, illetve a légszák kinyílási területére ne helyezzen semmilyen tárgyat, ideértve a rögzített és a hordozható vezeték nélküli készülékeket is. A jármű belterébe hibásan beszerelt vezeték nélküli készülékek a légszák kinyílásakor súlyos sérüléseket okozhatnak. A készülék repülőgépen való használata tilos. Mielőtt repülőgépre szállna, kapcsolja ki a készüléket.

A vezeték nélküli eszközöknek a repülőgépen való használata veszélyeztetheti a repülőgép működését, megzavarhatja a vezeték nélküli telefonhálózatot, illetve ütközhet a jogszabályok előírásaival.

Robbanásveszélyes környezetek

Az esetlegesen robbanásveszélyes levegőjű helyeken kapcsolja ki a készüléket, és vegye figyelembe az összes jelzést és egyéb utasítást. Esetlegesen robbanásveszélyes levegőjű helyek mindazok, ahol normál esetben a járművek motorjának leállítására szólítanak fel. Az ilyen helyeken a szikrák robbanást, illetve személyi sérüléshez, rosszabb esetben halálhoz vezető tüzet okozhatnak. Az üzemanyagtöltő és a szervizállomások területén kapcsolja ki a notebookot. Az üzemanyagraktárakban és az - elosztó létesítményekben, a vegyi üzemekben és a robbantási területeken gondosan tanulmányozza a rádiós készülékek használatára vonatkozó előírásokat. A robbanásveszélyes levegőjű helyeket a legtöbbször, de nem minden esetben, jelöléssel látják el. Ideértendők a hajók fedélkőzei, a vegyi szállítási és tároló létesítmények, a cseppfolyósított földgázt (például propán-butánt) használó járművek, illetve azok a helyek, ahol a levegő vegyi anyagokat vagy egyéb részecskéket, például port, gabonaport vagy fémport tartalmaz. Ne kapcsolja be a számítógépet azokon a helyeken, ahol tilos a mobiltelefonok használata, illetve ahol interferenciát vagy egyéb kárt okozhat.

Segélykérő hívások

- ***Vigyázat: A készülékkel nem lehet segélykérő hívást bonyolítani. Ha segélykérő hívást szeretne indítani, akkor mobiltelefonnal vagy egyéb telefonrendszerrel kell kezdeményeznie a hívást.***

Hulladékkezelési útmutatás

Ha többé már nincs szüksége a készülékre, ne dobja a szemétkébe. A környezetszennyezés csökkentése és a globális környezet lehető legnagyobb mértékű védelme érdekében kérjük, gondoskodjon a készülék újrafelhasználásáról. Az elektromos és elektronikus hulladékok (Waste from Electrical and Electronics Equipment, WEEE) kezelésével kapcsolatos szabályokról a www.acer-group.com/public/Sustainability/sustainability01.htm címen talál információkat.



Higanytartalom

A nem-LED háttérvilágítású LCD/CRT monitorral vagy kijelzővel rendelkező belső égős projektorok illetve elektronikus termékek esetén: Az ebben a termékben található fényforrás/fényforrások higanyt tartalmaznak, és a helyi, állami vagy szövetségi jogszabályok előírásai szerint újra kell hasznosítani őket.



További információkat az Electronic Industries Alliance www.eiae.org című webhelyén talál. Ha a fényforrások újrahasznosításával kapcsolatban további tájékoztatást szeretne kapni, látogasson el a www.lamprecycle.org webhelyre.

ENERGY STAR



Az Acer ENERGY STAR minősítéssel ellátott termékeivel a szolgáltatások és a teljesítmény terén tett lemondások nélkül nyílik lehetőség az energiamegtakarításra, ezáltal a takarékoskodásra és a környezet védelmére. Az Acer büszke arra, hogy termékei ENERGY STAR minősítéssel vannak ellátva.

Mi az ENERGY STAR?

Az ENERGY STAR minősítéssel ellátott termékek kevesebb energiát fogyasztanak, és az Amerikai Egyesült Államok Környezetvédelmi Hivatala által meghatározott szigorú energiahatékonysági irányelveknek megfelelően elősegítik az üvegházhatást okozó gázok kibocsátásának mérséklését. Az Acer elkötelezte magát amellett, hogy világszerte olyan termékeket kínáljon a vásárlóknak, amelyek kevesebb energiát fogyasztanak, így elősegítik a takarékoskosságot és a környezet védelmét. Minél több energiát tudunk megtakarítani a magasabb energiahatékonyság révén, annál kevesebb üvegházhatást okozó gázt kell kibocsátanunk, ami által csökkenthető az éghajlatváltozások valószínűsége. További információk: www.energystar.gov vagy www.energystar.gov/powermanagement.

- **Megjegyzés:** A jelen fejezetben közölt információ elképzelhető, hogy az Ön számítógépére nem vonatkozik.

Az Acer ENERGY STAR minősítéssel ellátott termékei:

- kevesebb hőt állítanak elő, így kevesebb hűtést igényelnek és melegebb környezetben is üzemeltethetők.
- 10 és 30 perces késleltetéssel rendre automatikusan átkapcsolnak a képernyő és a számítógép alvó módjába.
- az alvó módból való felélesztés a billentyűzet valamely gombjának megnyomásával, vagy az egér mozgásával lehetséges.
- gépe több mint 80%-kal kevesebb energiát fogyasztanak "alvó" üzemmódban.

Az ENERGY STAR és az ENERGY STAR jelzés az Amerikai Egyesült Államokban bejegyzett védjegyek.

A kényelmes használattal kapcsolatos tanácsok és információk

A számítógép-használók hosszabb munka után sokszor szem- és fejfájásra panaszkodnak. A több órán keresztül számítógép előtt dolgozó személyek fizikai sérülés veszélyének is ki vannak téve. A hosszú munkavégzési időszakok, a helytelen testtartás, a hibás munkavégzési szokások, a stressz, a rossz munkakörülmények, a személyes egészségi állapot és egyéb tényezők jelentős mértékben növelik a fizikai sérülés veszélyét.

A helytelen számítógép-használat kéztőcsatorna szindróma, íngyulladás, ínburokgyulladás vagy egyéb mozgásszervi panaszok kialakulásához vezethet. A következő tünetek jelentkezhetnek a kézben, a csuklóknál, a karokban, a vállban, a nyakban és a hátban:

- Zsibbadtság, égő vagy bizsergő érzés.
- Sajgás, fájdalom, nyomásérzékenység.
- Fájdalom, duzzanat, lüktetés.
- Merevség vagy feszülés.
- Hidegség vagy gyengeség.

Ha a fenti tüneteket tapasztalja, illetve bármilyen más ismétlődő vagy folyamatosan jelentkező kényelmetlenséget és/vagy fájdalmat érez a számítógép használata miatt, azonnal forduljon orvoshoz, illetve tájékoztassa a vállalatának egészségügyi és biztonsági részlegét.

Az alábbi részben a számítógép kényelmesebb használatához talál tanácsokat.

A komfortzóna megkeresése

A monitor állását módosítva, lábtartó használatával vagy a szék magasságának beállításával a lehető legnagyobb kényelemben helyezkedjen el, és keresse meg saját komfortzónáját. Vegye figyelembe a következő tanácsokat:

- Ne maradjon túl sokáig ugyanabban a pozícióban.
- Lehetőleg ne dőljön előre, és ne hajlítsa hátra magát.
- Rendszeresen álljon fel és járkáljon egy kicsit, felszabadítva a combizmait a nyomás alól.
- Rövid szüneteket tartva pihentesse a nyakát és a vállait.
- Ne feszítse meg az izmait, ne rántsa meg a vállát.
- A külső kijelzőt, a billentyűzetet és az egeret helyesen, kényelmesen elérhető módon helyezze el.
- Ha többet tekint a monitorra, mint a nyomtatott dokumentumokra, akkor a nyak terhelésének csökkentése érdekében helyezze a monitort az asztal közepére.

Ügyeljen a látására

A monitor több órán keresztül tartó nézése, a rossz szemüveg vagy kontaktlencse, a ragyogó fények, a helyiség túl erős megvilágítása, a gyengén fókuszált képernyő, a kisméretű betűk használata és az alacsony kontrasztú kijelzők megterhelik a szemet. Az alábbiakban a szem terhelésének csökkentésére adunk javaslatokat.

Szem

- Gyakran pihentesse a szemét.
- A monitorról elvéve a tekintetét, és egy távoli pontra nézve rendszeresen tartson szünetet.
- Pislogjon gyakran, ezzel megelőzi a szemének kiszáradását.

Kijelző

- Tartsa tisztán a kijelzőt.
- A fejét tartsa a képernyő felső élénél magasabban, így lefelé kell irányítania a tekintetét, amikor a képernyő középre néz.
- A kijelző fényerejét és/vagy kontrasztját kényelmes, a szöveg olvasható és a grafikák tiszta megjelenítését biztosító szintre állítsa be.
- A ragogást és a tükröződések a következőkkel csökkentheti: az ablak vagy az egyéb fényforrás felé a képernyő szélét fordítsa, függőnnyel, redőnnyel vagy napellenzővel csökkentse a helyiség megvilágítását, használjon irányított megvilágítást, módosítsa a kijelző betekintési szögét, használjon ragogáscsökkentő szűrőt, használjon képernyőellenzőt, például egy a kijelző felső szélével párhuzamos kartonlapot.
- Kerülje a képernyő kényelmetlen betekintési szögű beállítását.
- Ne nézzen huzamosabb ideig az erős fényforrásba.

A megfelelő munkavégzési szokások kialakítása

A következő munkavégzési szokásokat felvéve a számítógép használatát kevésbé megerőltetővé és termelékenyebbé teheti:

- Rendszeresen és gyakran tartson szünetet.
- Végezzen nyújtógyakorlatokat.
- Gyakran szellőztessen.
- Tornásson rendszeresen, tartsa karban az egészségét.
- **Figyelem! Javasoljuk, hogy ágyról vagy kanapéről ne használja a számítógépet. Ha nem tudja az ilyen helyzeteket elkerülni, akkor csak rövid ideig dolgozzon, rendszeresen tartson szünetet, illetve végezzen nyújtógyakorlatokat.**
- **Megjegyzés: További információkért kérjük, látogasson el ide: "Jogsabályi és biztonsági tudnivalók" a 116. oldalon.**

AZ OPTIKAI MEGHAJTÓRA VONATKOZÓ FIGYELMEZTETÉS

- **Megjegyzés:** *A jelen fejezetben közölt információ elképzelhető, hogy az Ön számítógépére nem vonatkozik.*

VIGYÁZAT: A készülék lézeres eszközt tartalmaz, és ennek alapján 1-ES OSZTÁLYÚ LÉZERES TERMÉKNEK minősül. Ha rendellenességet észlel a készülék működésében, forduljon a legközelebbi HIVATALOS szervizközponthoz. A lézersugárral való közvetlen érintkezés elkerülése érdekében ne nyissa fel a készülék házát.

CLASS 1 LASER PRODUCT

CAUTION: INVISIBLE LASER RADIATION WHEN OPEN. AVOID EXPOSURE TO BEAM.

APPAREIL A LASER DE CLASSE 1 PRODUIT

LASERATTENTION: RADIATION DU FAISCEAU LASER INVISIBLE EN CAS D'OUVERTURE. EVITER TOUTE EXPOSITION AUX RAYONS.

LUOKAN 1 LASERLAITE LASER KLASSE 1

VORSICHT: UNSICHTBARE LASERSTRAHLUNG, WENN ABDECKUNG GEÖFFNET NICHT DEM STRAHLL AUSSETZEN

PRODUCTO LÁSER DE LA CLASE I

ADVERTENCIA: RADIACIÓN LÁSER INVISIBLE AL SER ABIERTO. EVITE EXPONERSE A LOS RAYOS.

ADVARSEL: LASERSTRÅLING VED ÅBNING SE IKKE IND I STRÅLEN.

VARO! LAVATTAESSA OLET ALTTINA LASERSÄTEILYLLÄ.

VARNING: LASERSTRÅLNING NÄR DENNA DEL ÄR ÖPPNAD ÄLÄ TUIJOTA SÄTEESEENSTIRRA EJ IN I STRÅLEN

VARNING: LASERSTRÅLNING NÄR DENNA DEL ÄR ÖPPNADSTIRRA EJ IN I STRÅLEN

ADVARSEL: LASERSTRÅLING NÄR DEKSEL ÅPNESSTIRR IKKE INN I STRÅLEN

- **Figyelem!** **Az összetevők hozzáadásakor vagy cseréjekor biztonsági okokból ne használjon nem megfelelő alkatrészeket. A vásárlási lehetőségekről kérjen tájékoztatást a viszonteladótól.**

Az első lépések

Köszönjük, hogy mobil számítástechnikai feladatai elvégzéséhez egy Acer hordozható számítógépet választott.

Útmutatók

Minden segítséget szeretnénk megadni Önnek új Acer gépének használatához, ezért a következő útmutatókat dolgoztuk ki:

Első lépésként a **telepítési poszteren** szereplő útmutatást követve helyezze üzembe a számítógépet.

A jelen **Rövid útmutató** ismerteti az Ön új számítógépének alapvető jellemzőit és funkciót. A számítógép még hatékonyabb használatával kapcsolatban a **Felhasználói kézikönyv**. Ez a kézikönyv részletes információkat tartalmaz például az előre telepített segédprogramokról, az adat-helyreállításról, a bővítési lehetőségekről és a hibaelhárításról. Emellett ismerteti a notebook-jára vonatkozó általános szabályokat és biztonsági előírásokat is. Ez elérhető az Asztalról, ehhez kattintson duplán a Sűgő ikonra, és kattintson a megnyíló menüben lévő **Felhasználói kézikönyv** opcióra.

A számítógép gondozása és tippek a használathoz

A számítógép be- és kikapcsolása

A kikapcsoláshoz az alábbi műveletek egyikét kell elvégeznie:

- Használja a Windows leállítás parancsát: Nyomja meg a *Windows billentyű* + <C> kombinációt, kattintson a **Beállítások** > **Áramellátás** gombra, majd a **Leállítás** gombra.

Ha szüksége van a számítógép rövid ideig tartó leállítására, de nem szeretné teljesen kikapcsolni, helyezze *Hibernálás* állapotba az áramellátás gomb megnyomásával.

Az alvás gyorsbillentyűvel (<Fn> + <F4>) alvó módba is kapcsolhatja a számítógépet.

Megjegyzés: *Ha a számítógépet nem tudja a szokásos módon kikapcsolni, akkor nyomja meg és négy másodpercnél hosszabb ideig tartsa lenyomva a bekapcsoló gombot. Ha kikapcsolta a számítógépet és újra be szeretné kapcsolni, akkor a bekapcsolás előtt legalább két másodpercig várjon.*

A számítógép gondozása

Számítógépe kiválóan fogja Önt szolgálni, ha vigyáz rá.

- Ne tegye ki a számítógépet közvetlen napsugárzásnak. Ne helyezze hőforrás, például fűtőtest közelébe.
- Ne tegye ki a számítógépet 0°C (32°F) alatti vagy 50°C (122°F) feletti hőmérsékletnek.
- Ne tegye ki a számítógépet mágneses mező hatásának.
- Ne tegye ki a számítógépet esőnek vagy nedvességnek.
- Ne öntsön vizet vagy más folyadékot a számítógépre.
- Ne tegye ki a számítógépet erős ütésnek vagy rázkódásnak.

- Ne tegye ki a számítógépet pornak és piszoknak.
- Ne tegyen semmilyen tárgyat a számítógépre.
- Ne csapja le a kijelzőt, amikor lehajtja.
- Soha ne tegye a számítógépet egyetlen felületre.

A hálózati adapter gondozása

Néhány tanács a hálózati adapter gondozásához:

- Az adaptert semmilyen más készülékhez ne csatlakoztassa.
- Ne lépjen rá a hálózati kábelre, és ne tegyen rá súlyos tárgyakat. A hálózati kábelt és az egyéb kábeleket úgy helyezze el, hogy ne akadályozzák a környezetében lévő személyek mozgását.
- Amikor kihúzza a hálózati kábelt, akkor ne a kábelt, hanem magát a csatlakozót húzza.
- Hosszabbító kábel használatakor a csatlakoztatott berendezések összesített névleges áramfelvétele nem haladhatja meg a hálózati kábel névleges teljesítményét. Az azonos fali dugaszolóaljzatba csatlakoztatott berendezések összesített névleges áramfelvétele nem haladhatja meg a biztosíték névleges teljesítményét.

Tisztítás és javítás

A számítógép tisztításakor kövesse az alábbi lépéseket:

1. Kapcsolja ki a számítógépet.
2. Húzza ki a hálózati adaptert.

3. Puha, nedves kendőt használjon. Ne használjon folyékony vagy hajtógázos tisztítószeret.

Ha az alábbiak valamelyike történik:

- a számítógépet leejtették vagy a burkolata megsérült;
- A számítógép nem működik megfelelően

Lásd: **"Gyakran ismétlődő kérdések" 101. oldal.**

Ismerkedjen meg Acer hordozható gépével

Miután a telepítési poszter alapján üzembe helyezte a számítógépet, ismerkedjen meg új Acer számítógépével.





Aspire M5-481

Képernyő nézete



#	Ikon	Elem	Leírás
1		Webkamera	Webkamera videokommunikációs célokra. <i>A webkamera melletti lámpa jelzi, hogy a webkamera aktív.</i>
2		Képernyő	Megjeleníti a számítógép kimenetét.
3		Mikrofon	Belső mikrofon hangfelvételek készítéséhez.

#	Ikon	Elem	Leírás
4		Bekapcsoló gomb	Be- és kikapcsolja a számítógépet.
5		Üzemállapot jelzőfénye	A számítógép üzemállapotát jelzi.
		Akkumulátor állapotjelző	Az akkumulátor állapotát jelzi. Töltés: Sárgán világít, ha az akkumulátor töltése folyamatban van. Teljesen feltöltve: Kéken világít.





Billentyűzet nézete



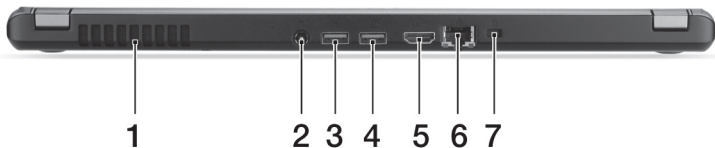

#	Ikön	Elem	Leírás
1		Billentyűzet	Az adatbevitel eszköze. <i>Lásd "A billentyűzet használata" 32. oldal.</i> Vigyázat: <i>Ne használjon billentyűzet védőt, vagy hasonlót, mivel a billentyűzet a gép szellőzéséhez szükséges nyílásokat is tartalmaz.</i>
2		Érintőpad	Érintésre érzékeny kezelőeszköz. <i>Az érintőpad és a választógombok egyetlen felületet képeznek.</i> <i>Bal kattintás elvégzéséhez határozottan nyomja le az érintőpad felületét.</i> <i>Jobb kattintás elvégzéséhez határozottan nyomja le az érintőpad jobb alsó sarkát.</i>

Hátulnézet



#	Ikön	Elem	Leírás
1		Szellőzés és hűtőventilátor	Lehetővé teszi, hogy a számítógép ne melegedjen túl. <i>A nyílást tilos lefedni, illetve a levegő áramlását egyéb módon megakadályozni.</i>
2		Egyenáramú bemeneti aljzat	A váltakozó áramú hálózati adapter csatlakoztatását teszi lehetővé.
3		USB port	USB eszközökhöz csatlakozik. <i>Ha a port fekete, akkor USB 2.0-kompatibilis, ha pedig kék, akkor USB 3.0-kompatibilis is egyben (ld. alább).</i>
4		USB port kikapcsolás közbeni töltéssel	
5		HDMI port	A nagy felbontású, digitális videokapcsolatokat támogatja.

#	Ikon	Elem	Leírás
6		Ethernet (RJ-45) port	Ethernet 10/100/1000 típusú hálózattal képes biztosítani a kapcsolatot.
7		Kensington záraljzat	Kensington számítógépes biztonsági zár alkalmazását teszi lehetővé. <i>Hurkolja a számítógépes biztonsági zárhoz tartozó drótkötelet egy mozdíthatatlan tárgy, például asztal vagy zárt fiók fogantyúja köré. Illessze be a horonyba a zárat, majd a kulcsot elfordítva rögzítse. Kaphatók kulcs nélküli modellek is.</i>

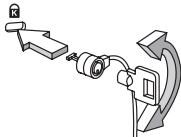

Információk az USB 3.0 -ról

- USB 3.0 és korábbi USB eszközökkel kompatibilis.
- Az optimális teljesítmény eléréséhez használjon minősített USB 3.0-ás eszközöket.
- Az USB 3.0 (SuperSpeed USB) műszaki paraméterek definiálják.

Bal oldali nézet

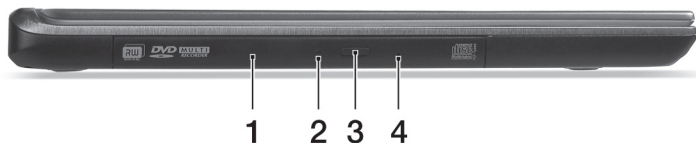

#	Ikon	Elem	Leírás
1		Optikai meghajtó	Belső optikai meghajtó, CD- és DVD-lemezek kezelésére képes.
2		Az optikai lemez elérését jelző fény	Akkor világít, amikor az optikai meghajtó aktív.
3		Optikai meghajtó kiadógombja	Kiadatja a lemezt az optikai meghajtóból.
4		Vészkiadó furat	Lehetővé teszi az optikai meghajtó tálcájának a számítógép kikapcsolt állapotában történő kinyitását. <i>Óvatosan helyezzen be egy kiegyenesített gemkapcsot az optikai meghajtó tálcájának kinyitásához.</i>

Jobb oldali nézet



#	Ikon	Elem	Leírás
1		2 az 1-ben kártyaolvasó	Egy Secure Digital (SD vagy SDHC) kártya, vagy egy MultiMediaCard (MMC) befogadására képes. Megjegyzés: A kártya eltávolításához egyszerűen húzza ki azt a nyílásból.
2		Headset/hangszóró jack	Audió eszközök (pl. hangszórók, fejhallgató) vagy headset csatlakoztatását teszi lehetővé.

Alulnézet

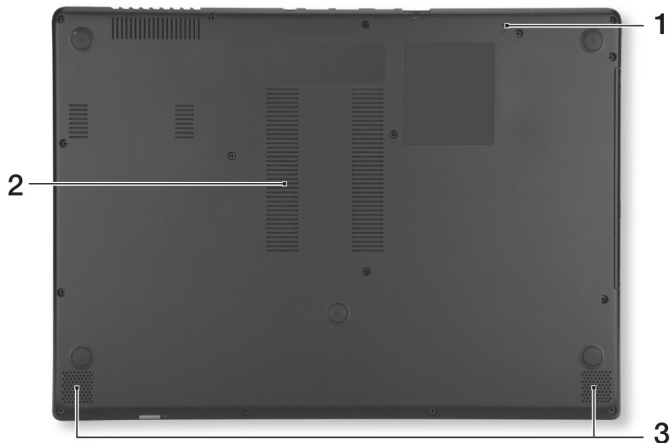

#	Ikon	Elem	Leírás
1		Akkumulátor visszaállítási tűfurat	Illesszen egy gémkapcsot a furatba és nyomja be négy másodpercig, így visszaállíthatja a számítógépet (az akkumulátor eltávolítását és újra behelyezését szimulálja).
2		Szellőzés és hűtőventilátor	Lehetővé teszi, hogy a számítógép ne melegedjen túl. <i>A nyílást tilos lefedni, illetve a levegő áramlását egyéb módon megakadályozni.</i>
3		Hangszórók	A sztereó hangkimenetet biztosítja.

A billentyűzet használata

A billentyűzet teljes méretű billentyűkkel, beágyazott numerikus billentyűzettel, külön kurzorbillentyűkkel, zároló (lock) billentyűkkel, Windows billentyűkkel és különleges billentyűkkel rendelkezik.

Zároló billentyűk és a beépített numerikus billentyűzet

***Megjegyzés:** A jelen fejezetben közölt információ elképzelhető, hogy az Ön számítógépére nem vonatkozik.*

A billentyűzetnek három zároló billentyűje van, ezekkel egy-egy funkciót lehet be- és kikapcsolni.

Zároló billentyű	Leírás
Caps Lock	Amikor a Caps Lock be van kapcsolva, minden betűkarakter nagybetűként jelenik meg.
Num Lock <Fn> + <F11>	Amikor a NumLk be van kapcsolva, a beágyazott billentyűzet numerikus üzemmódban működik. A billentyűk számológépként működnek (a számtani műveletekkel: +, -, * és / együtt). Akkor használja ezt az üzemmódot, ha sok numerikus adatot kíván bevinni. Ennél jobb megoldás a külső numerikus billentyűzet használata.

Zároló billentyű Leírás

Scroll Lock
<Fn> + <F12>

Amikor a Scr Lk be van kapcsolva, akkor a képernyő tartalma a felfelé vagy a lefelé mutató nyíllal jelölt billentyű megnyomásakor egy sorral feljebb vagy lejjebb gördül. A Scr Lk egyes alkalmazásoknál nem működik.

A beágyazott numerikus billentyűzet úgy működik, mint egy asztali numerikus billentyűzet. A billentyűk funkcióját a jobb felső sarkukban lévő, kisméretű karakterek jelölik. A billentyűzet feliratozásának egyszerűsítése érdekében a kurzorvezérlő szimbólumok nincsenek feltüntetve a billentyűkön.

Az elérni kívánt funkció

Num Lock be

Num Lock ki

A beágyazott billentyűzet számbillentyűi

A számokat a megszokott módon gépelje be.

A beágyazott billentyűzet kurzorvezérlő billentyűi

A kurzorvezérlő billentyűk használata közben tartsa lenyomva a <Shift> billentyűt.

A kurzorvezérlő billentyűk használata közben tartsa lenyomva az <Fn> billentyűt.

A billentyűzet normál billentyűi



Miközben a beágyazott billentyűzeten gépel, az <Fn> billentyűt tartsa lenyomva.









A betűket a megszokott módon gépelje be.

Gyorsbillentyűk

A számítógép a legtöbb beállítás elérését gyorsbillentyűkkel vagy billentyűkombinációkkal teszi lehetővé; ilyen például a képernyő fényereje és a hangerő.

Gyorsbillentyű használatához nyomja le és tartsa lenyomva az <Fn> billentyűt, a billentyűkombináció másik billentyűjét csak ezt követően nyomja le.



Gyorsbillentyű	Ikon	Funkció	Leírás
<Fn> + <F3>		Repülőgépmód	Be- vagy kikapcsolja a számítógép hálózati eszközeit. <i>(A hálózati eszközök a konfigurációtól függően eltérőek.)</i>
<Fn> + <F4>		Alvás	A számítógépet alvó üzemmódba helyezi.
<Fn> + <F5>		A kijelző be- és kikapcsolása	Vált a következő megjelenítési módok között: kijelző, külső monitor (ha csatlakoztatva van), illetve mindkettő.

Gyorsbillentyű	Ikon	Funkció	Leírás
<Fn> + <F6>		A kijelző kikapcsolása	Kikapcsolja a kijelző háttérvilágítását, ezzel energiát takarítva meg. A háttérvilágítás bármely billentyű megnyomására visszakapcsol.
<Fn> + <F7>		Az érintőpad átkapcsolása	A beépített érintőpad be- és kikapcsolását teszi lehetővé.
<Fn> + <F8>		Hangszóró be- és kikapcsolása	Be- és kikapcsolja a hangszórókat.
<Fn> + <F9>		Billentyűzet-megvilágítás	Segítségével be- és kikapcsolható a billentyűzet megvilágítása.
<Fn> + <F11>		NumLk	Segítségével be- és kikapcsolható a beépített számbillentyűzet.
<Fn> + <▷>		Fényerő növelése	Növeli a kijelző fényerejét.
<Fn> + <◁>		Fényerő csökkentése	Csökkenti a kijelző fényerejét.
<Fn> + <△>		Hangerő növelése	Növeli a hangerőt.
<Fn> + <▽>		Hangerő csökkentése	Csökkenti a hangerőt.

Gyorsbillentyű	Ikon	Funkció	Leírás
<Fn> + <Home>	▶/	Lejátszás/ Szünet	A kijelölt médiafájl lejátszása vagy lejátszásának szüneteltetése.
<Fn> + <Pg Up>	■	Leállítás	A kijelölt médiafájl lejátszásának leállítása.
<Fn> + <Pg Dn>	◀◀	Előző	Visszalépés az előző médiafájltra.
<Fn> + <End>	▶▶	Következő	Ugrás a következő médiafájltra.

Windows billentyűk

A billentyűzetnek két olyan gombja van, amely windowsos funkciókat lát el.

Billentyű	Leírás
 Windows billentyű	Ha egyedül ezt nyomja meg, visszatér a Start képernyőre. Más billentyűkkel együtt használva speciális funkciókat is képes ellátni, kérjük olvassa el a Windows Súgót.
 Alkalmazás billentyű	A billentyű lenyomásának ugyanaz a hatása, mint a jobb egérgombbal történő kattintásnak, azaz megnyitja az alkalmazás helyi menüjét.

Érintőpad

Alapvető tudnivalók az érintőpadról

Az érintőpad vezérli a nyilat (vagy „kurzort”) a képernyőn. Ha áthúzza az ujját az érintőpadon, a kurzor követi ezt a mozdulatot.

Megjegyzés: Az érintőpad az ujj mozgására érzékeny. ezért minél könnyedebb az érintés, annál jobban reagál.

Kérjük, tartsa tisztán és szárazon az érintőpadot és az ujjait.

A kurzort bizonyos alapvető mozdulatok vezérlik:

- **Egy ujj csúsztatása:** A kurzor mozgatásához húzza végig az ujját az érintőpadon.
- **Megnyomás** vagy **érintés** egy ujjal: Ujjával nyomja le vagy érintse meg az érintőpadot, azaz csináljon egy "kattintást", így kiválaszthat, vagy elindíthat elemeket. Dupla érintés vagy dulpa "kattintás" elvégzéséhez gyorsan ismételve meg az érintő mozdulatot.
- **Megnyomás** vagy **érintés** egy ujjal a jobb alsó sarokban: A "jobb egérgomb kattintás" végrehajtásához nyomja meg az érintőlap jobb alsó sarkát. A Start képernyőn ekkor megjelennek az alkalmazás parancsok, és a legtöbb alkalmazás esetén ezzel tudja megnyitni a kiválasztott elemhez tartozó helyi menüt.





- **Elhúzás:** Tartsa lenyomva az érintőlap bal alsó sarkát, vagy érintse meg kétszer az érintőlap bármely részét, majd csúsztassa át mutatóujját az érintőlapon, így minden elemet kijelöl az adott területen.

Az érintőpadhoz használható mozdulatok

A Windows 8 és számos alkalmazás támogatja az egy vagy több ujjal végrehajtható mozdulatokat.

Megjegyzés: Az érintőpad mozdulatainak támogatása függ az aktív alkalmazástól.

Ezzel lehetővé válik az alkalmazások kontrollja néhány egyszerű mozdulattal, mint például:

- **Húzás szélről befelé:** Hozzáférés a Windows eszközökhöz az érintőpad közepe felé húzással jobbról, balról vagy fentről. 
- **Húzás jobb oldalról befelé:** A gombok bekapcsolása.
- **Húzás lefelé fentről:** Az alkalmazás parancsok bekapcsolása.
- **Húzás bal oldalról befelé:** Visszalépés az előző alkalmazásra.
- **Két ujj csúsztatása:** Ügyes görgetést végezhet a weboldalakon, dokumentumokon és lejátszási listákon át, ha két ujját az érintőlaphoz helyezi és bármely irányba mozgatja egyszerre a kettőt. 
- **Két ujj széthúzása:** Képek, térképek és dokumentumok nagyítása és kicsinyítése (zoom in/out) egy egyszerű ujjhüvelykujj mozdulattal. 

Helyreállítás

Ha probléma van a számítógépével, és a gyakran adott kérdésekre adott válaszok (lásd 101. oldal) nem segítenek, akkor állítsa helyre a számítógépet – pl. térjen vissza egy korábbi állapothoz.

Ez a fejezet a számítógép helyreállítási eszközeit mutatja be. Acer Az Acer *Recovery Management*, segítségével *biztonsági mentést készíthet, meghajtók és alkalmazások esetében* ; a biztonsági mentés opciókat elindíthatja a Windows eszközökkel, vagy biztonsági másolat készítésével.

Megjegyzés: A Acer *Recovery Management* csak előre telepített Windows operációs rendszerrel használható.

Fontos: Javasoljuk, hogy készítsen egy *biztonsági másolatot és meghajtók és alkalmazások biztonsági mentést* amint lehetséges.

Egyes esetekben a teljes helyreállításhoz USB biztonsági másolat szükséges.

Biztonsági mentés készítése

Az USB tároló meghajtóról történő újratelepítéshez biztonsági mentés szükséges. A biztonsági mentés tartalmaz minden eredeti tartalmat a számítógép hardveréről, többek között a Windowst és minden gyárilag telepített szoftvert és meghajtót. A biztonsági mentéssel helyreállítható a számítógép olyan formában, ahogyan az a vásárláskor volt, meghagyva minden lehetőséget a személyes beállítások megtartására.

Megjegyzés: Győződjön meg arról, hogy az USB meghajtó legalább 16 GB tárhellyel rendelkezik-e.

1. A *Start* menübe írja be „Recovery” („Helyreállítás”) majd kattintson a **Acer Recovery Management** lehetőségre az alkalmazások listájában.

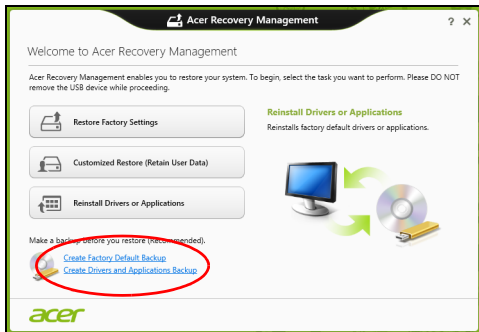

2. Kattintson a **Create Factory Default Backup (Gyári beállítások biztonsági mentése)** lehetőségre. A *Recovery Drive* ablak megnyílik.

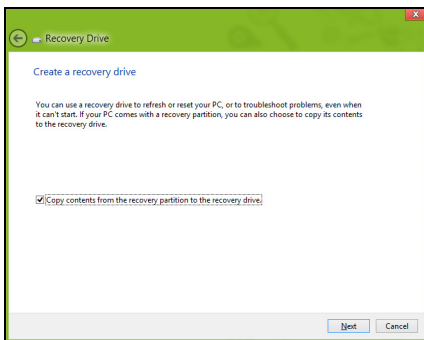

Győződjön meg arról, hogy a **Copy contents (Tartalom másolása)** a **helyreállítás partícióban a helyreállítás meghajtón** ki van jelölve. Ezzel a lehető legteljesebb és legbiztonságosabb biztonsági mentést készítheti el.

3. Helyezze be az USB meghajtót, majd kattintson a **Next (Következő)** lehetőségre.
- Mielőtt folytatná, győződjön meg róla, hogy az USB meghajtón elég hely áll-e rendelkezésre. A biztonsági mentéshez legalább 16 GB tárhely szükséges

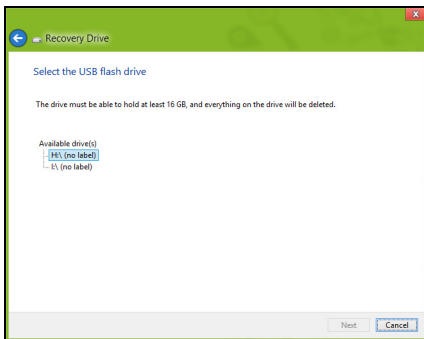

4. A képernyőn láthatóvá válik a biztonsági mentés folyamata.
5. Kövesse figyelemmel a folyamatot a befejezésig.

6. A biztonsági másolat elkészítése után választhatja a helyreállítási adatok törlését a számítógépről. Amennyiben törli ezt az információt, kizárólag az USB biztonsági másolattal tudja majd helyreállítani a számítógépét, ezért ha elveszíti az USB meghajtót vagy törli annak tartalmát, a helyreállítást nem fogja tudni elvégezni.

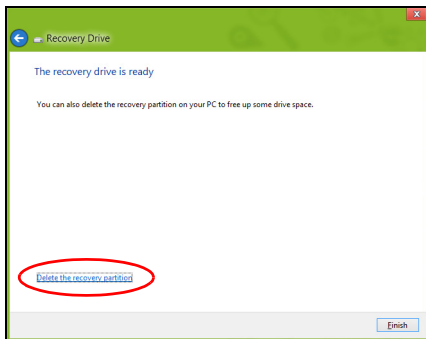

7. Húzza ki az USB meghajtót és jelölje meg pontosan.

Fontos: Pontos leírással jelölje a biztonsági másolatot, pl. „Windows biztonsági másolat”. A biztonsági másolatot biztonságos helyen őrizze, és olyan helyre tegye, amire emlékezni fog.

Biztonsági másolat készítése a meghajtókról és alkalmazásokról

A meghajtók és alkalmazások biztonsági másolat olyan gyári szoftvereket és meghajtókat tartalmaz, amelyekre szüksége van számítógépének, ezeket tárolhatja USB meghajtón, vagy amennyiben számítógépe DVD-íróval rendelkezik, egy vagy több írható DVD-lemezen.

1. A **Start menübe** írja be „Recovery” („Helyreállítás”) majd kattintson a **Acer Recovery Management** lehetőségre az alkalmazások listájában.

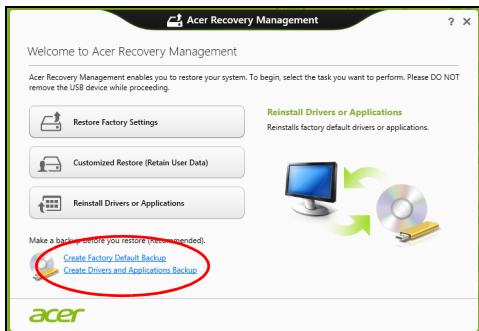

2. Kattintson a **Meghajtók és Alkalmazások Biztonsági másolat** lehetőségre.

Helyezzen be egy USB-meghajtót vagy egy üres DVD-t az optikai meghajtóba, majd kattintson a **Next (Következő)** lehetőségre.

- Mielőtt folytatná, ha USB meghajtót használ, ellenőrizze, hogy az USB meghajtón elég hely áll-e rendelkezésre.



- Amennyiben DVD-t használ, ellenőrizze, hány darab üres írható DVD-lemezre lesz szüksége a mentéshez. győződjön meg arról, hogy ehhez elég üres DVD-lemez áll rendelkezésére.



3. Kattintson a **Start** gombra a fájlok másolásához. A képernyőn követheti a biztonsági mentés folyamatát.
4. Kövesse figyelemmel a folyamatot a befejezésig:
 - Ha lemezeket használ, a meghajtó kiadja a lemezt az írás befejeztével. Távolítsa el a lemezt a meghajtóból és egy markerrel feliratozza.
Ha több lemezre van szükség, helyezzen be egy újabbat, majd kattintson az **OK** lehetőségre. Folytassa a folyamat befejezéséig.
 - Ha USB meghajtót használ, húzza ki a meghajtót, majd pontosan jelölje meg.

Fontos: Pontos leírással jelölje az egyes biztonsági másolatokat, pl. „Windows biztonsági másolat”. A biztonsági másolatot biztonságos helyen őrizze, és olyan helyre tegye, amire emlékezni fog.

A rendszer helyreállítása

A rendszer helyreállításához:

1. Kisebbs javítások végzése.

Ha egy vagy két szoftver vagy hardver elem nem működik megfelelően, a probléma megoldható a szoftver vagy az eszközmeghajtó újratelepítésével.

A gyárilag előre telepített szoftverek és meghajtók újratelepítéséhez lásd: **"Meghajtók és alkalmazások újratelepítése" 47. oldal.**

Az előre nem telepített szoftverek és meghajtók újratelepítéséhez szükséges információkat a termék dokumentációjában vagy a fogalmazó honlapján találhat.

2. Az előző rendszerállapot visszaállítása.

Ha a szoftverek és a meghajtók újratelepítése nem segít, akkor megoldás lehet, ha a rendszert egy olyan korábbi állapotába állítja vissza, amelyben megfelelően működött.

Utasításokért lásd **"Visszatérés korábbi rendszer-pillanatképhez" 50. oldal.**

3. Operációs rendszer újraindítása.

Ha semmi nem oldja meg a problémát és szeretné újraindítani a rendszerét, de megtartani a felhasználói adatokat, lásd **"A rendszer gyári beállításainak visszaállítása" 52. oldal.**

4. A rendszer gyári beállításainak visszaállítása.

Ha semmi nem oldja meg a problémát és szeretné újraindítani a rendszerét a gyári beállításokkal, lásd **"A rendszer gyári beállításainak visszaállítása" 52. oldal.**

Meghajtók és alkalmazások újratelepítése

A hibaelhárítás lépéseként lehetséges, hogy vissza kell állítania azokat az alkalmazásokat és meghajtókat, amelyek gyárilag előre telepítve voltak a számítógépén. Az újratelepítést elvégezheti a merevlemez vagy a korábban készített biztonsági másolat segítségével.

- Egyéb alkalmazások – Amennyiben olyan szoftvert kíván telepíteni, amely nem volt előre telepítve a számítógépére, kövesse a szoftver telepítési útmutatóját.
- Új eszköz meghajtók – Amennyiben olyan meghajtót kíván telepíteni, amely nem volt előre telepítve a számítógépére, kövesse a meghajtó telepítési útmutatóját.

Amennyiben a Windows és a számítógépen tárolt helyreállítási adatokat használja az újratelepítéshez:

- A *Start* menübe írja be „Recovery” („Helyreállítás”) majd kattintson a **Acer Recovery Management** lehetőségre az alkalmazások listájában.

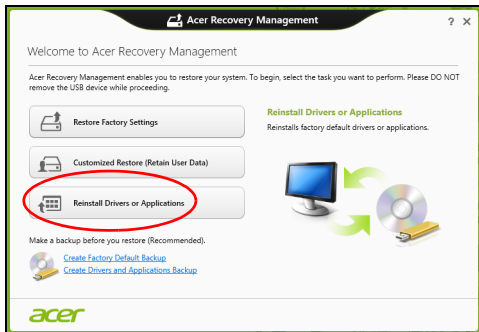

- Kattintson a **Reinstall Drivers or Applications (Meghajtók és alkalmazások újratelepítése)** lehetőségre.

- Látnia kell a **Tartalmak** részt a **Acer Erőforrásközpont** menüben.



- Kattintson a **telepítés** ikonra annál az elemnél, amelyet telepíteni kíván, majd kövesse a képernyőn megjelenő utasításokat a telepítés végrehajtásához. Minden egyes újratelepíteni kívánt elemnél ismételje meg ezt a műveletet.

Ha DVD-lemezről vagy USB meghajtóról végzi a meghajtók és alkalmazások biztonsági másolat újratelepítését:

- Helyezze be a **meghajtók és alkalmazások biztonsági másolatot** a meghajtóba vagy csatlakoztassa egy szabad USB-porthoz.
 - A DVD behelyezése után várjon az **Acer Erőforrásközpont** elindulásáig.
 - Ha az **Acer Erőforrásközpont** nem indul automatikusan, nyomja meg a *Windows billentyű* + <E> kombinációt, majd duplán kattintson az optikai meghajtó ikonjára.

- Ha USB meghajtót használ, nyomja meg a *Windows billentyű* + <E> kombinációt, majd duplán kattintson a másolatot tartalmazó meghajtóra. Kattintson duplán az **ResourceCenter**.

2. Látnia kell a **Tartalmak** részt a **Acer Erőforrásközpont** menüben.



3. Kattintson a **telepítés** ikonra annál az elemnél, amelyet telepíteni kíván, majd kövesse a képernyőn megjelenő utasításokat a telepítés végrehajtásához. Minden egyes újratelepíteni kívánt elemnél ismételve meg ezt a műveletet. 📌

Visszatérés korábbi rendszer-pillanatképhez

A Microsoft System Restore (rendszer-visszaállítás) rendszeresen készít 'pillanatképeket' a rendszer beállításairól, majd elmenti őket, mint visszaállítási pontokat. A legtöbb nehezen megoldható szoftverprobléma esetén visszatérhet egy ilyen visszaállítási ponthoz, így a rendszer képes lesz újra futni.

A Windows minden nap automatikusan készít egy tartalék visszaállítási pont, csakúgy, mint szoftverek és meghajtók telepítésekor.

Megjegyzés: Ha több információt szeretne a Microsoft rendszer-visszaállításról, a *Start menü*beírja be, „Help” („Súgó”) majd kattintson a **Help and Support (Súgó és támogatás)** lehetőségre az alkalmazások listájában. Írja be, „Windows system restore” („Windows rendszer-visszaállítás” a kerső Súgó ablakában, majd nyomja meg az **Enter** billentyűt.

Visszatérés visszaállítási ponthoz

1. A *Start menü*be, írja be „Control Panel” („Vezérlőpult”) majd kattintson a **Vezérlőpult** lehetőségre az alkalmazások listájában.
2. Kattintson a **System and Security (Rendszer és biztonság) > Action Center (akciócentrum)** lehetőségre, majd kattintson a **Recovery (Helyreállítás)** lehetőségre az ablak alsó részében.
3. Kattintson a **Open System Restore (Rendszer-visszaállítás megnyitása)**, majd a **Next (Következő)** gombra.
4. Kattintson a legutóbbi visszaállítási pontra (az, ahol a rendszer még megfelelően működött), majd a **Next (Következő)** és a **Finish (Befejezés)** gombra.
5. Amikor a jóváhagyási ablak megjelenik kattintson a **Yes (Igen)** gombra. A rendszer visszáll a megadott visszaállítási pontra. A folyamat néhány percre eltarthat, és újraindíthatja a számítógépet.

A rendszer gyári beállításainak visszaállítása

Ha a számítógép olyan hibát észlel, amely máshogy nem hozható helyre, szükséges lehet a gyári beállítások újratelepítése. A helyreállítást elvégezheti a merevlemez vagy a korábban készített biztonsági másolat segítségével.

- Ha a Windows továbbra is fut, és a helyreállító partíció nem törlődött, lásd "**Helyreállítás Windowsból**" **52. oldal**.
- Ha a Windows nem fut, az eredeti merevlemez teljesen újra lett formázva, vagy egy új merevlemezre telepített fel, lásd "**Helyreállítás biztonsági másolatból**" **57. oldal**.

Helyreállítás Windowsból

Start Acer Recovery Management:

- A *Start menübe* írja be „Recovery” („Helyreállítás”) majd kattintson a **Acer Recovery Management** lehetőségre az alkalmazások listájában.

Két lehetőség közül választhat, **Restore Factory Settings (Gyári beállítások visszaállítása)** (számítógép újraindítása) vagy **Customized Restore (Testreszabott visszaállítás)** (számítógép frissítése).

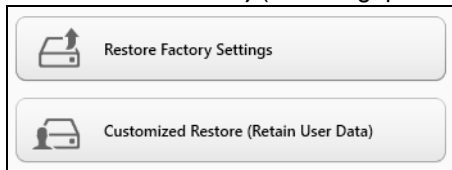

A gyári beállítások visszaállítása minden adatot töröl a merevlemezről, majd újratelepíti a Windowst és minden olyan szoftvert és meghajtót, amelyek előre telepítve voltak a számítógépre. Ha vannak olyan fontos fájlok a számítógépén, amelyekhez hozzá tud férni, készítsen róluk biztonsági másolatot most. Lásd "**gyári beállítások visszaállítása a Acer Recovery Management segítségével**" **54. oldal.**

A testreszabott visszaállítás megpróbálja megőrizni a fájlokat (felhasználói adatokat) de minden szoftvert és meghajtót újratelepít. A számítógép vásárlása óta telepített szoftverek törlődnek (kivéve, ha azok a Windows Store-ból lettek telepítve). Lásd "**Testreszabott helyreállítás a Acer Recovery Management segítségével**" **56. oldal.**

gyári beállítások visszaállítása a Acer Recovery Management segítségével

1. Kattintson a **Restore Factory Settings** (Gyári beállítások visszaállítása) lehetőségre.

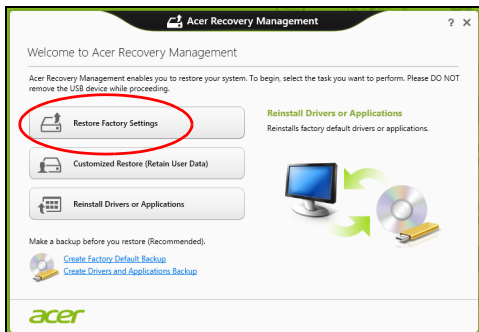

Figyelmeztetés: A „Gyári beállítások visszaállítása” minden fájlt töröl a merevlemezről.

2. A **Reset your PC** (Számítógép újraindítása) ablak megnyílik.

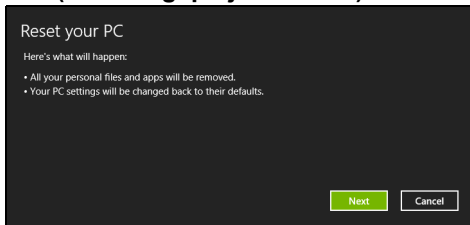

A képek csak tájékoztató jellegűek.

3. Kattintson a **Next (Következő)** gombra, majd válassza a ki, hogyan törli a fájlokat:
 - a. **Just remove my files (Csak törölje a fájljaim)** gyorsan töröl minden fájlt a számítógép helyreállítását megelőzően, körülbelül 30 percet vesz igénybe.
 - b. **Fully clean the drive (Meghajtó teljes tisztítása)** teljesen megtisztítja a meghajtót az egyes fájlok törlését követően, így a helyreállítás után a meghajtón nem lesznek fájlok. A meghajtó tisztítása hosszabb időt, akár 5 órát is igénybe vehet, de sokkal biztonságosabb és a régi fájlok teljesen törlődnek.
4. Kattintson a **Reset (Újraindítás)** gombra.
5. A helyreállító folyamat a számítógép újraindításával kezdődik, majd folytatódik a fájlok hardverre másolásával.
6. A helyreállítás végeztével újra használhatja számítógépét a kezdő lépések ismétlésével.

Testreszabott helyreállítás a Acer Recovery Management segítségével

1. Kattintson a **Customized Restore (Retain User Data) (Testreszabott helyreállítás (Felhasználói adatok visszaállítása))** lehetőségre.



2. A **Refresh your PC (Számítógép frissítése)** ablak megnyílik.

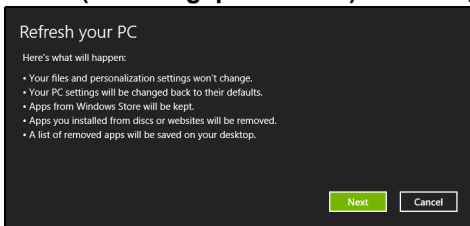

3. Kattintson a **Next (Következő)**, majd a **Refresh (Frissítés)** lehetőségre.

4. A helyreállító folyamat a számítógép újraindításával kezdődik, majd folytatódik a fájlok hardverre másolásával. Ez a folyamat nagyjából 30 percet vesz igénybe.

Helyreállítás biztonsági másolatból

Helyreállítás biztonsági másolatból USB meghajtóról:

1. Keresse meg a biztonsági másolatot.
2. Helyezze be az USB meghajtót, majd kapcsolja be a számítógépet.
3. Ha nincs engedélyezve, engedélyezze az *F12 rendszerindító menüt*:
 - a. Nyomja meg az **<F2>** billentyűt a számítógép indításakor.
 - b. A jobbra vagy balra mutató nyíl segítségével válassza ki a **Main** menüt.
 - c. Nyomja le a lefelé nyilat, amíg az **F12 Boot Menu** ki nem jelöli, nyomja meg az **<F5>** billentyűt, beállítva ezzel az **Enabled** opciót.
 - d. A jobbra vagy balra mutató nyíl segítségével válassza ki az **Exit** menüt.
 - e. A számítógép által használt BIOS típusától függően válassza ki a **Save Changes and Exit** vagy az **Exit Saving Changes** lehetőséget, majd nyomja meg az **Enter** billentyűt. Válassza az **OK** vagy **Yes** gombot a megerősítéshez.
 - f. A számítógép újraindul.
4. Az indítás során nyomja meg az **<F12>** billentyűt a rendszerindító menü megnyitásához. A rendszerindító menü lehetővé teszi, hogy kiválassza az indítóeszközt, pl. az USB meghajtót.

- a. A nyilak segítségével válassza ki az **USB Device**, majd nyomja meg az **Enter** billentyűt.
 - b. A Windows normál indítás helyett a biztonsági másolatot indítja el.
5. Válassza ki a billentyűzet típusát.
6. Válassza a **Troubleshoot** lehetőséget, majd válassza ki a kívánt helyreállítási módot:
- a. Kattintson az **Advanced**, majd a **System Restore** lehetőségre a Microsoft rendszer-visszaállítás indításához:
A Microsoft rendszer-visszaállítás rendszeresen készít 'pillanatképeket' a rendszer beállításairól, majd elmenti őket, mint visszaállítási pontokat. A legtöbb nehezen megoldható szoftverprobléma esetén visszatérhet egy ilyen visszaállítási ponthoz, így a rendszer képes lesz újra futni.
 - b. Kattintson a **Reset your PC** lehetőségre a folyamat indításához:
A számítógép újraindítása minden adatot töröl a merevlemezeről, majd újratelepíti a Windowst és minden olyan szoftvert és meghajtót, amelyek előre telepítve voltak a számítógépre. Ha vannak olyan fontos fájlok a számítógépén, amelyekhez hozzá tud férni, készítse náluk biztonsági másolatot most. Lásd "**Számítógép újraindítása biztonsági másolatról**" **59. oldal**.
 - c. Kattintson a **Refresh your PC** lehetőségre a folyamat indításához:
Számítógép a frissítéssel megpróbálja megőrizni a fájlokat (felhasználói adatokat) de minden szoftvert és meghajtót újratelepít. A számítógép vásárlása óta telepített szoftverek törölődnek (kivéve, ha azok a Windows Store-ból lettek telepítve). Lásd "**Számítógép frissítése biztonsági másolatról**" **60. oldal**.

Számítógép újraindítása biztonsági másolatról

Vigyázat: A számítógép újraindítása minden fájlt töröl a merevlemezeiről.

1. A **Reset your PC (Számítógép újraindítása)** ablak megnyílik.

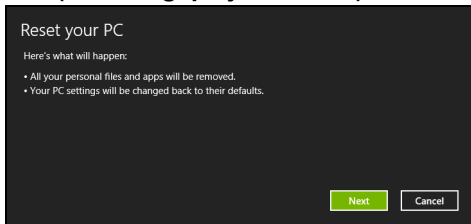

A képek csak tájékoztató jellegűek.

2. Kattintson a **Next (Következő)** gombra.
3. Válasszon operációs rendszert a helyreállításhoz (általában csak egy lehetőség érhető el).
4. A merevlemez adatainak megtartásához válassza:
 - a. Ha törölte a helyreállítási partíciót, vagy azok megváltoztak a merevlemezen, és szeretné ezeket a változásokat megőrizni, válassza a **No (Nem)** lehetőséget.
 - b. A számítógép helyreállításához a gyári beállításokkal, válassza a **Yes (Igen)** lehetőséget.
5. Válassza ki a fájlok törlésének módját:
 - a. **Just remove my files (Csak törölje a fájljaim)** gyorsan töröl minden fájlt a számítógép helyreállítását megelőzően, körülbelül 30 percet vesz igénybe.

b. **Fully clean the drive (Meghajtó teljes tisztítása)** teljesen megtisztítja a meghajtót az egyes fájlok törlését követően, így a helyreállítás után a meghajtón nem lesznek fájlok. A meghajtó tisztítása hosszabb időt, akár 5 órát is igénybe vehet, de sokkal biztonságosabb és a régi fájlok teljesen törlődnek.

6. Kattintson a **Reset (Újraindítás)** gombra.

7. A helyreállítás végeztével újra használhatja számítógépét a kezdő lépések ismétlésével.

Számítógép frissítése biztonsági másolatról

1. A **Refresh your PC (Számítógép frissítése)** ablak megnyílik.

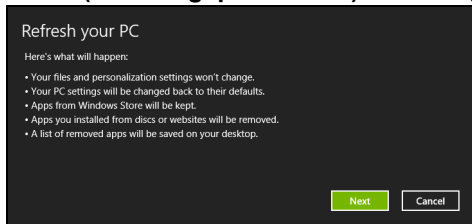

2. Kattintson a **Next (Következő)** gombra.

3. Válasszon operációs rendszert a helyreállításhoz (általában csak egy lehetőség érhető el).

4. Kattintson a **Refresh (Frissítés)** lehetőségre.

5. A helyreállító folyamat a számítógép újraindításával kezdődik, majd folytatódik a fájlok hardverre másolásával. Ez a folyamat nagyjából 30 percet vesz igénybe.

Acer clear.fi

Megjegyzés: Csak bizonyos modellek esetében.

Az Acer clear.fi-nek köszönhetően videókban, fotókban és zenében élvezhet. A telepített Acer clear.fi-val biztosítson médiaadatfolyamot egyikről a másik eszközre.

Megjegyzés: Minden eszközt ugyanarra a hálózatra kell csatolni.

Ahhoz, hogy videókot nézzen vagy zenét hallgasson nyissa meg a **clear.fi Media-t**, ahhoz hogy fotókat böngésszen pedig a **clear.fi Photo-t**.

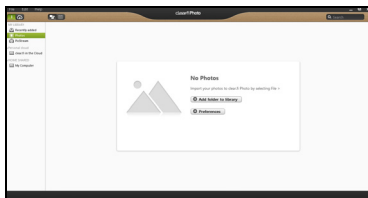
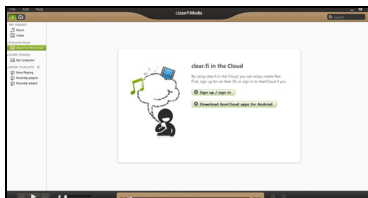

Fontos: Amikor először nyit meg egy clear.fi alkalmazást, a Windows tűzfal engedélyt fog kérni ahhoz, hogy a clear.fi elérje a hálózatot. Jelölje ki **Elérés engedélyezése** minden egyes ablakban.

A média és a fotók navigálása

A bal panelen található lista az Ön számítógépét mutatja ('Saját könyvtáram'), majd egyéb eszközöket amennyiben az Ön hálózatára vannak kapcsolva ('Otthon megosztott').

Ahhoz, hogy a számítógépén megnézze a fájljait, válasszon egyet a 'Saját könyvtáram' kategóriái közül, majd a jobb oldalon válogasson a fájlok és mappák közül.

Megosztott fájlok

Az Ön hálózatára csatolt eszközök láthatóak az **Otthon megosztott** szakaszban. Válasszon egy eszközt, majd utána egy kategóriát amelyet böngészni szeretné.

Egy rövid késleltetés után, a megosztott fájlok és mappák a jobb oldalon láthatóak. Keresse ki azt a fájlt amelyet le szeretné játszani, majd kattintson duplán a lejátszás indításához.

A zenelejátszás vezérléséhez használja a média vezérlőgombokat a képernyő alján levő sávon. Például, ha zene van kiválasztva, azt le lehet játszani, szüneteltetni vagy leállítani, és a hangerőt beállítani.



Megjegyzés: Aktiválnia kell a megosztást azon az eszközön amely a fájlokat tárolja. Nyissa meg a clear.fi-t azon az eszközön amely a fájlokat tárolja, válassza ki **Szerkesztés** majd bizonyosodjon meg abban, hogy a **Saját könyvtáramat megosztani a lokális csatornán** aktiválva van.



Mely eszközök kompatibilisek?

A clear.fi szoftverrel hitelesített Acer eszközök amelyek clear.fi-t vagy DLNA szoftvert tartalmaznak. Ide tartoznak a DLNA kompatibilis számítógépek, okostelefonok, és NAS (Network Attached Storage) eszközök.

Lejátszás egy másik eszközön

Amennyiben egy médiát egy másik eszközön szeretne lejátszani, tegye meg a következőket:

1. Az alsó jobb sarokban, válassza ki **Lejátszani máshol**. 
2. Válassza ki a távoli eszközt a fájl lejátszásához.

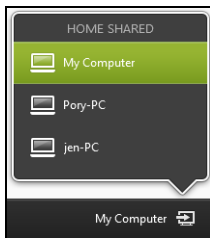

*Ezen a listán csak azok az eszközök fognak megjelenni amelyek a lejátszásra optimalizálva vannak, egyes számítógépek és tárolóeszközök nem fognak megjelenni. Ahhoz, hogy egy Windows operációsrendszert adjon ehhez a listához, nyissa meg a Windows Media Player-t, válassza ki a **Stream** és **Távvezérlést engedélyez az én Lejátszómról...***

3. Válasszon ki egy fájlt a fő ablakban, majd a távvezérelt készülék vezérléséhez használja a média vezérlőgombokat a képernyő alján levő sávon.

További segítségért menjen a <http://www.acer.com/clearfi/download/>.

Energiagazdálkodás

Ez a számítógép beépített energiagazdálkodási rendszerrel rendelkezik, mely figyelni a rendszer tevékenységét. A rendszer tevékenysége minden tevékenységet magában foglal, amit az alábbi eszközök közül egy, vagy több végez: billentyűzet, egér, merevlemez, a számítógéphez csatlakoztatott perifériák, és videó memória. Ha egy bizonyos ideig nem történik művelet, a számítógép ezen eszközök közül egyeseket vagy mindet leállítja, így energiát takarít meg.

Acer Green Instant On

Megjegyzés: csak egyes modellek esetében.

Az Acer Green Instant On funkciója lehetővé teszi, hogy számítógépe hamarabb feléledjen az Alvó üzemmódból, mint hogy Ön felnyitja a gépet. Amikor lezárja a gép fedelét vagy rövid időre magára hagyja, a számítógép Alvó üzemmódba lép. Amíg a számítógép alvó üzemmódban van, az üzemállapot jelző LED narancs színben villog.

Nyissa fel a fedelet vagy nyomjon meg bármilyen billentyűt a számítógép felébresztéséhez alvó üzemmódból.

Bizonyos idejű Alvó üzemmód után a számítógép automatikusan Mélyalvás üzemmódba lép, így kíméli az akkumulátor kapacitását. Amikor a számítógép Mélyalvás állapotban van, az üzemállapot jelző LED kikapcsol. Ebben az állapotban az akkumulátor hosszú ideig használatra készen áll.

A Mélyalvás Állapotból való felélesztéshez nyomja meg a bekapcsoló gombot.

Megjegyzés: *Mély alvás üzemmódban, a számítógépe jelentősen kevesebb energiát fogyaszt az Alvó móddal szemben, de kissé több időt vesz igénybe a Mélyalvásból való felébresztés.*

A Mélyalvás és az Alvó üzemmód együttműködik, hogy biztosítsa számítógépe energiatakarékosságát, miközben lehetővé teszi a gyors, instant on hozzáférést.

Még több energia megtakarításához számítógépe általában Mélyalvás üzemmódba lép olyan esetekben, amikor nincs szükség a gyakori hozzáférésre, például az éjszaka közepén. A gyorsabb hozzáférés érdekében számítógépe Alvó módba lép olyan esetekben, amikor gyakrabban használja, például munkaidő alatt.

Energiamegtakarítás

Gyorsindítás kikapcsolása

Számítógépe a gyors elinduláshoz Gyorsindítást használ, azonban egy kis mennyiségű energiát is használ az indítási jelek ellenőrzéséhez. Ezek az ellenőrzések lassan lemerítik a számítógépe akkumulátorát.

Ha szeretné csökkenteni számítógépe energiaigényét és környezeti hatását, kapcsolja ki a Gyorsindítást:

Megjegyzés: *Ha kikapcsolja a Gyorsindítást, számítógépének több időbe telik majd feléledni az Alvó módból. Ha a számítógépe rendelkezik az Acer Instant On vagy Acer Instant Connect funkcióval, akkor egyidejűleg ezeket is kikapcsolja.*

Számítógépe akkor sem indul el, ha hálózaton keresztül kap utasítást az elindulásra (Wake on LAN).

1. Nyissa meg az Asztalt.
2. Kattintson az **Energiaellátási beállításokra** az Értesítési területen.
3. Válassza a **További energiaellátási beállítások** lehetőséget.

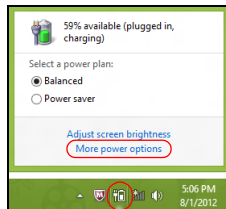

4. Válassza **A főkapcsolók funkciójának megadása** lehetőséget.
5. A Leállítási beállítások módosításához válassza **A jelenleg nem elérhető beállítások módosítása** lehetőséget.

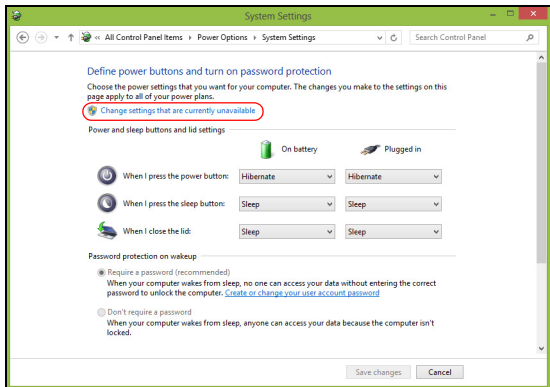

6. Görgesse le az oldalt és kapcsolja ki a **Gyorsindítás** bekapcsolását.

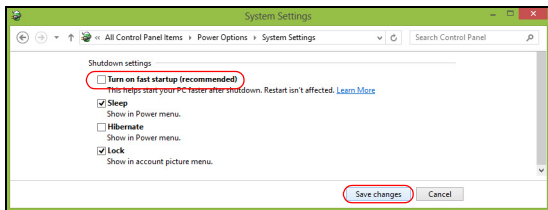

7. Válassza a **Módosítások mentését**.

Akkumulátor

A számítógép tartozéka az egyes feltöltések között hosszú üzemidőt biztosító, beépített akkumulátor.

Az akkumulátor jellemzői

Az akkumulátor jellemzői a következők:

- A jelenlegi akkumulátortechnológiákra épül.
- Lemerülése előtt képes jelzést adni.

Ha csatlakoztatja a számítógéphez a hálózati adaptert, akkor a készülék újratölti az akkumulátort. A számítógép a használat közbeni töltést is támogatja, vagyis Ön az akkumulátor töltése közben is folytathatja a munkát. Ugyanakkor a számítógép kikapcsolt állapota mellett jóval gyorsabban végezhető el a töltés.

Az akkumulátor töltése

Ha fel szeretné tölteni az akkumulátort, akkor először ellenőrizze, hogy megfelelően illeszkedik-e az akkumulátorfoglatba. Csatlakoztassa a hálózati adaptert a számítógéphez, majd az elektromos hálózathoz. A számítógépet az akkumulátor töltése közben is használhatja. Ugyanakkor az akkumulátor töltése a számítógép kikapcsolt állapota mellett jóval gyorsabban végezhető el.

Megjegyzés: Javasoljuk, hogy este, mielőtt lefekszik, töltsse fel az akkumulátort. Ha az utazás előtti éjszakán feltölti az akkumulátort, akkor másnap teljesen feltöltött géppel indulhat el.

Az új akkumulátor kondicionálása

Az új akkumulátorokkal a használatba vételük előtt érdemes elvégezni az alábbi kondicionálási eljárást:

1. Csatlakoztassa a hálózati adaptert, és töltsse fel teljesen az akkumulátort.
2. Húzza ki a hálózati adaptert.
3. Kapcsolja be a számítógépet, és kezdje el akkumulátorról használni.
4. Teljesen merítse le az akkumulátort, amíg meg nem jelenik a lemerülésre vonatkozó figyelmeztetés.
5. Csatlakoztassa ismét a hálózati adaptert, és töltsse fel teljesen az akkumulátort.

A fenti lépéseket megismételve háromszor töltsse fel teljesen, majd merítse le az akkumulátort.

Minden új vagy hosszabb ideig nem használt akkumulátorral végezze el a fenti kondicionálási eljárást.

Figyelmeztetés: Ne tegye ki az akkumulátort 0°C (32°F) alatti vagy 45°C (113°F) feletti hőmérsékletnek. A különösen alacsony vagy magas hőmérséklet károsíthatja az akkumulátort.

Az akkumulátor a kondicionálás révén éri el a maximális töltési kapacitását. Ha nem végzi el az eljárást, akkor előfordulhat, hogy nem

tudja igénybe venni az akkumulátor teljes kapacitását, illetve az akkumulátor élettartamának lerövidülésével is számolnia kell.

Az akkumulátor élettartamának hosszát az alábbi használati körülmények is hátrányosan befolyásolják:

- A számítógép használata folyamatos hálózati tápellátásról.
- A fenti teljes feltöltési és lemerítési művelet végrehajtásának elmulasztása.
- Gyakori használat; minél többet használja az akkumulátort, az annál hamarabb fogja elérni az élettartamának végét. Egy átlagos számítógépes akkumulátor élettartama körülbelül 300 feltöltés.

Az akkumulátor élettartamának optimalizálása

Az akkumulátor élettartamának optimalizálása az akkumulátor minél teljesebb kihasználására, illetve a töltési/újrátöltési ciklusok meghosszabbítására és az újrátöltés hatékonyságának javítására irányul. Javasoljuk, hogy kövesse az alábbi ajánlásokat:

- Ha lehetséges, akkor használjon hálózati tápellátást. Az akkumulátort csak út közben vegye igénybe.
- A használaton kívüli PC-kártyákat vegye ki a gépből, mert azok továbbra is energiaellátást igényelnek (bizonyos modellek esetében).
- A számítógépét hűvös, száraz helyen tárolja. A javasolt hőmérséklettartomány a 10°C – 30°C közötti. Magasabb hőmérsékleten felgyorsul az akkumulátor önkisülésének folyamata.
- A túl gyakori újrátöltés csökkenti az akkumulátor élettartamát.

- Ügyeljen a hálózati adapter és az akkumulátor kezelésére.

Az akkumulátor töltési szintjének ellenőrzése

A Windows telepmérője folyamatosan jelzi az akkumulátor töltöttségi szintjét. A kurzort a tálcán lévő akkumulátor/tápellátás ikon fölé húzva megtekintheti az akkumulátor pillanatnyi töltöttségi szintjét.

Az akkumulátor lemerülésére vonatkozó figyelmeztetés

Ha akkumulátorról üzemelteti a számítógépet, akkor figyelje a Windows telepmérőjének jelzéseit.

Figyelmeztetés: Ha megjelenik az akkumulátor lemerülésére vonatkozó figyelmeztetés, akkor minél hamarabb csatlakoztassa a hálózati adaptert. Ha az akkumulátor teljesen lemerül, és a számítógép kikapcsol, akkor előfordulhat, hogy elveszíti bizonyos adatait.

Ha megjelenik az akkumulátor lemerülésére vonatkozó figyelmeztetés, akkor a körülményektől függ, hogy mit érdemes tennie:

Helyzet

Javasolt művelet

Rendelkezésre áll a hálózati adapter és egy elektromos aljzat.

1. Csatlakoztassa a hálózati adaptert a számítógéphez, majd az elektromos aljzatba.
2. Mentse az összes szükséges fájlt.
3. Folytassa a munkát.

Ha gyorsan újra szeretné tölteni az akkumulátort, akkor kapcsolja ki a számítógépet.

Helyzet	Javasolt művelet
Nem áll rendelkezésre a hálózati adapter vagy elektromos aljzat.	<ol style="list-style-type: none">1. Mentse az összes szükséges fájlt.2. Zárja be az összes alkalmazást.3. Kapcsolja ki a számítógépet.

Utazás Számítógépével

Ebben a részben tanácsokat, ötleteket talál azzal kapcsolatban, hogy mire kell ügyelnie a számítógép szállítása vagy utazás közben.

Lekapcsolás az asztali munkahelyről

Ha le szeretné választani a számítógépről a külső tartozékokat, kövesse az alábbi lépéseket:

1. Mentse el a megnyitott fájlokat.
2. Távolítsa el a lemezeket az optikai megható(k)ból.
3. Állítsa le a számítógépet.
4. Hajtsa le a kijelzőt.
5. Húzza ki a hálózati adaptert.
6. Húzza ki a billentyűzet, a mutatóeszköz, a nyomtató, a külső monitor vagy az egyéb külső eszköz csatlakozóját.
7. Nyissa ki a Kensington zárat, ha ilyennel rögzíti a számítógépet.

Mozgatás

Ha csak rövid távolságra viszi a számítógépet, például az íróasztalától a tárgyalóba.

A számítógép előkészítése

A számítógép áthelyezése előtt hajtja le és reteszelve a kijelzőt, ezzel a számítógép alvó üzemmódba lép. Így az épületen belül akárhova magával viheti a számítógépet. Ha fel szeretné ébreszteni alvó módból a számítógépet, nyissa fel a kijelzőt, majd röviden nyomja meg a bekapcsoló gombot.

Ha egy ügyfél irodájába, vagy egy másik épületbe viszi a számítógépet, érdemes kikapcsolnia:

Nyomja meg a *Windows billentyű* + <C> kombinációt, kattintson a **Beállítások** > **Áramellátás** gombra, majd a **Leállítás** gombra.

vagy

A számítógépet alvó üzemmódba helyezheti az <Fn> + <F4> billentyűkombináció megnyomásával. Zárja le a kijelzőt.

Ha újra használni szeretné a számítógépet, hajtja fel a kijelzőt, majd röviden nyomja meg a bekapcsoló gombot.

***Megjegyzés:** Egy bizonyos alvó módban eltöltött idő után számítógépe hibernálás, vagy mélyalvás módra válthat.*

Mit vigyen magával a megbeszélésekre

Ha a megbeszélés viszonylag rövid (két óránál rövidebb), akkor valószínűleg elég csak a számítógépet vinnie. Ha hosszabb megbeszélésre számít, vagy a számítógép akkumulátora nincs teljesen feltöltve, akkor érdemes a hálózati adaptert is magával vinnie, majd a tárgyalóteremben csatlakoztatnia a géphez.

Ha a tárgyalóteremben nincs fali dugaszolóaljzat, az akkumulátor terhelését csökkentheti, ha alvó üzemmódba helyezi a számítógépet. Nyomja meg az <Fn> + <F4> billentyűkombinációt, vagy hajtsa le a kijelzőt, amikor éppen nem használja aktívan a számítógépet.

A számítógép hazaszállítása

Ha hazaszállítja a számítógépet az irodából, illetve otthonról viszi vissza az irodába.

A számítógép előkészítése

Miután leválasztotta a számítógépet az asztali munkahelyéről, az alábbi lépéseket követve készítse elő a gépet a hazaszállításra:

- Ellenőrizze, hogy minden adathordozót és CD-lemezt kivett-e a meghajtó(k)ból. Ennek elmulasztása a meghajtó olvasófejének sérüléséhez vezethet.
- Csomagolja a számítógépet olyan táskába, amelyben nem tud csúszkálni, illetve ki van párnázva, így elejtés esetén is megfelelő védelmet kap.

Vigyázat: A számítógép fedele mellé ne csomagoljon semmit. A fedélre nehezedő nyomás megrongálhatja a kijelzőt.

Mit vigyen magával

Hacsak nem rendelkezik otthon is egy-egy példánnyal az alábbiakból, akkor vigye őket magával:

- Hálózati adapter és kábel.
- A kinyomtatott telepítési poszter.

További óvintézkedések

A számítógép védelme érdekében a munkahelye és otthona közötti utazás során vegye figyelembe az alábbi tanácsokat:

- Tartsa magánál a számítógépet, így minimálisra csökkentheti a hőmérsékletváltozások hatását.
- Ha hosszabb időre meg kell állnia, és nem viheti magával a számítógépet, akkor hagyja a gépkocsi csomagtartójában, így elkerülheti a túlzott felmelegedés veszélyét.
- A hőmérséklet és relatív páratartalom változásai páralecsapódást okozhatnak a gépen. Hagyjon megfelelő időt arra, hogy a számítógép felvegye a szobahőmérsékletet, és bekapcsolás előtt ellenőrizze a kijelzőt, hogy nincs-e rajta páralecsapódás. Ha a hőmérsékletváltozás több mint 10°C (18°F), akkor gondoskodjon arról, hogy a számítógép lassan vegye fel a szobahőmérsékletet. Ha lehetséges, hagyja a számítógépet 30 percre olyan helyen, ahol a hőmérséklet a külső és a szobahőmérséklet között van.

Otthoni iroda felállítása

Amennyiben gyakran dolgozik otthon a számítógépén, érdemes egy második hálózati adaptert beszereznie otthoni használatra. Egy második adapterrel így nem kell többlet terhet szállítania haza és vissza.

Ha a számítógépet hosszabb ideig kívánja otthon használni, érdemes külső billentyűzettel, monitorral és gérrrel bővítenie.

Utazás a számítógéppel

Ha hosszabb útra indul, például a munkahelyéről egy ügyfél munkahelyére, vagy a környéken tesz rövidebb utazást.

A számítógép előkészítése

Úgy készítse elő a számítógépet, mintha hazavinné. Ellenőrizze, hogy az akkumulátor a számítógépben fel van-e töltve. A repülőtéri biztonsági intézkedések miatt lehetséges, hogy be kell kapcsolnia a számítógépet, mielőtt a beszállózába vinné.

Mit vigyen magával

A következőket vigye magával:

- Hálózati adapter.
- További nyomtatók illesztőprogramjainak fájljai, ha másik nyomtató használatát tervezi.

További óvintézkedések

A számítógép hazaszállítására érvényes útmutatáson túl a készülék védelme érdekében fogadja meg a következő utazással kapcsolatos tanácsokat is:

- A számítógépet mindig személyi poggyászként vigye magával.
- Ha lehetséges, a számítógépet a biztonságiakkal ellenőriztesse. A repülőtéri röntgenberendezések biztonságosak, de ne vigye át a számítógépet fémdetektoron.

Nemzetközi utazás a számítógéppel

Ha másik országba utazik.

A számítógép előkészítése

Ugyanúgy készítse elő a számítógépet, mint általában az utazáshoz.

Mit vigyen magával

A következőket vigye magával:

- Hálózati adapter.
- Olyan hálózati kábel, amely használható abban az országban, ahova utazik.
- További nyomtatók illesztőprogramjainak fájljai, ha másik nyomtató használatát tervezi.
- A vásárlást igazoló dokumentum, arra az esetre, ha meg kellene mutatnia a vámhatóság tisztviselőjének.

- Az Utazók Nemzetközi Garancia-útlevele (International Travelers Warranty passport).

További óvintézkedések

Ugyanazokat az óvintézkedéseket kell betartani, mint a számítógéppel való utazásnál.

Mindezekén túl nemzetközi utazásnál a következő tanácsokat is vegye figyelembe:

- Amikor másik országba utazik, ellenőrizze, hogy a helyi hálózati feszültség és a hálózati adapter kábelének specifikációi megegyezők-e. Ha nem, szerezzen be egy olyan hálózati adaptert, amelyik használható a helyi hálózati feszültségen. A számítógép áramellátásához ne használjon a háztartási gépekhez árult átalakító készleteket.
- Ha használja a modemet, ellenőrizze, hogy a modem és a csatlakozó kompatibilis-e annak az országnak a távközlési rendszerével, amelybe utazik.

A számítógép biztonságba helyezése

A számítógép értékes befektetés, amelyre vigyázni kell. Az alábbiakból megtudhatja, hogyan védheti meg számítógépét, illetve hogyan gondoskodhat róla.

Jelszavak használata

A jelszavak az illetéktelen hozzáféréstől védik a számítógépet. Jelszavak megadásával több szinten is védheti a számítógépet és az adatokat:

- A „felügyelői jelszó” (Supervisor Password) a BIOS segédprogramba való jogosulatlan belépéstől és annak használatától védi a számítógépet. Ha engedélyezi, akkor a BIOS segédprogramba való belépéshez be kell írni ezt a jelszót. Lásd: **„BIOS segédprogram” 100. oldal.**
- A „felhasználói jelszó” (User Password) a jogosulatlan használatától védi a számítógépet. A maximális biztonság érdekében használjon ilyen jelszót, továbbá a rendszert úgy állítsa be, hogy rendszerindításkor és hibernálásból visszatéréskor is kérjen jelszót.
- A „rendszerindítási jelszó” (Password on Boot) a jogosulatlan használatától védi a számítógépet. A maximális biztonság érdekében használjon ilyen jelszót, továbbá a rendszert úgy állítsa be, hogy rendszerindításkor és hibernálásból visszatéréskor is kérjen jelszót.

Fontos: Őrizze meg gondosan a felügyelői jelszót! Ha elfelejti ezt a jelszót, forduljon a kereskedőhöz vagy valamelyik hivatalos szervizközpontoz.

Jelszavak beírása

Ha valamilyen jelszót kell megadnia, egy beviteli ablak jelenik meg a kijelző közepén.

- Ha meg van adva felügyelői jelszó, akkor rendszerindításkor, az <F2> billentyű megnyomásakor a gép kéri ezt a jelszót; a BIOS segédprogram csak ezt követően nyílik meg.
- Írja be a felügyelői jelszót, majd nyomja meg az <Enter> billentyűt. Ekkor megnyílik a BIOS segédprogram. Ha a jelszót hibásan írta be, figyelmeztető üzenet jelenik meg. Próbálja újra, majd nyomja meg az <Enter> billentyűt.
- Ha meg van adva felhasználói jelszó és a rendszerindítási jelszó beállítás engedélyezve van, akkor rendszerindításkor a gép jelszót kér.
- Írja be a felhasználói jelszót, majd nyomja meg az <Enter> billentyűt; ezt követően használhatja a számítógépet. Ha a jelszót hibásan írta be, figyelmeztető üzenet jelenik meg. Próbálja újra, majd nyomja meg az <Enter> billentyűt.

Fontos: A jelszó megadását háromszor kísérelheti meg. Három sikertelen próbálkozás után a rendszer inaktív állapotba kerül. Ebben az esetben nyomja meg és négy másodpercig tartsa lenyomva a bekapcsoló gombot, ekkor a számítógép kikapcsol. Kapcsolja be ismét a számítógépet, majd próbálkozzon újra.

Acer Theft Shield

Megjegyzés: *Ez a szolgáltatás nem mindegyik modellen érhető el.*

Az Acer Theft Shield egy számítógéphez tartozó szolgáltatás, mely annak lopását akadályozza meg olyan módon, hogy riaszt, ha a számítógép kikerül a tulajdonos Androidos mobiltelefonjának vagy a beállított vezeték nélküli hálózat hatósugrából.

Az Acer Theft Shield elindításához kattintson duplán az *Acer Theft Shield* ikonra az *Asztalon*, vagy a Start pontban egyszerűen kezdje el beírni az *'Acer Theft Shield'* kifejezést a Keresés megnyitásához és az eredmények listázásához.

Megjegyzés: *Az Acer Theft Shield használatához szükséges, hogy Windows fiókja rendelkezzen jelszóval. Ha még nem állított be jelszót, a rendszer emlékeztetni fogja erre.*

Miután az Acer Theft Shield elindult, kiválaszthatja milyen típusú érzékelést alkalmazzon. A következők közül választhat:

- **Androidos mobiltelefon használata.**
- **Wi-Fi hálózat használata.**



Ha az **Androidos mobiltelefon használata** opciót választja, egy QR (Quick Reference) kód jelenik meg, amelyet beolvashat a mobiltelefonnal. A QR kód egy hivatkozást tartalmaz, amelynek segítségével letöltheti az Androidos alkalmazást a telefonra.

Tanács: Amennyiben nem az Androidos telefon használata opciót választja, bármikor beállíthatja az Androidos telefon használatát a "**Beállítások**" **86. oldal** segítségével.

Megjegyzés: Ha a telefonján nincs vonalkódolvasó alkalmazás telepítve, akkor le kell töltenie egyet, hogy olvasni tudja a QR kódot.



Miután letöltötte az Androidos alkalmazást a mobiltelefonjára, kattintson a **Tovább** felírra az Acer Theft Shield beállításához. Kattintson a **Start** gombra, hogy bekapcsolja a számítógép Wi-Fi hotspot szolgáltatását, így a mobiltelefonja felismerheti a számítógépet.

Az Acer Theft Shield használata

Általános

Miután kiválasztotta a használni kívánt módot a *Általános* lap jelenik meg, ahol aktiválhatja az Acer Theft Shieldet és beállíthatja, melyik gyorsbillentyűt akarja használni az Acer Theft Shield aktiválására.

A gyorsbillentyű segítségével bármikor megvédheti a számítógépet.

Beállítások

A *Beállítások* lapon megváltoztathatja a riasztási beállításokat, és figyelmeztetéseket állíthat be Androidos mobiltelefonjára.

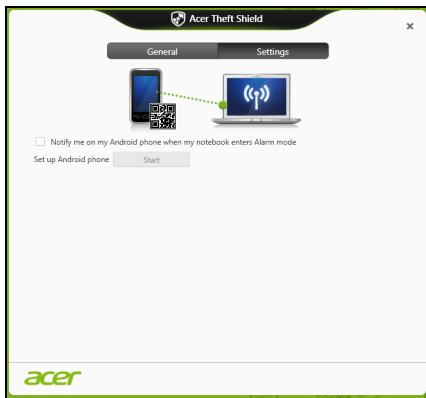

Válassza az **Szerkesztés** funkciót a *A számítógép Wi-Fi hotspot hálózatának beállításai* menüben a számítógép által az Androidos mobiltelefonhoz való kapcsolódáskor sugárzott SSID megváltoztatásához.

Megváltoztathatja a riasztási értesítés időtartamát az *Riasztási mód beállítása* alatti lenyíló menüben

Tanács: Az Androidos alkalmazás letöltéséhez szükséges QR kód ismételt megjelenítéséhez kattintson az  ikonra.

Csatlakozás egy hálózathoz

Beépített hálózati csatoló

A beépített hálózati csatoló segítségével Ethernet alapú hálózatra csatlakoztathatja a számítógépet.

A hálózati kapcsolat létrehozásához csatlakoztasson egy Ethernet kábelt a számítógép bal oldalán lévő hálózati csatlakozóaljzat és a hálózati aljzat vagy a hub csatlakozója közé.

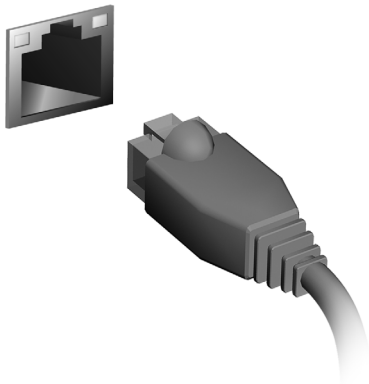

Vezeték nélküli hálózatok

Kapcsolódás az Internethez

A számítógép vezeték nélküli csatlakozási funkciója alapértelmezésben be van kapcsolva.

A beállítás közben a Windows észleli és megjeleníti az elérhető hálózatok listáját. Válassza ki a kívánt hálózatot, és szükség esetén adja meg a jelszót.

Egyéb esetekben nyissa meg az Internet Explorer-t és kövesse az útmutatásokat.

Kérjük, tájékozódjon Internetszolgáltatójától, vagy router dokumentációjából.

Acer Instant Connect

A Gyors Csatlakozás (Instant Connect) gyorsabb csatlakozást biztosít az összes olyan hálózathoz, amelyre számítógépe gyakran csatlakozik.

Acer Instant Update

Az Instant Update célja a következő alkalmazások tartalmának automatikus frissítése, amikor a rendszer visszatér az alvó állapotából és van internetkapcsolat:

- Böngésző: Internet Explorer 9 vagy újabb verzió (kivéve a videó weboldalakat).

- E-mail: Outlook 2010 vagy újabb verzió.

Vezeték nélküli hálózatok

A vezeték nélküli LAN vagy WLAN vezeték nélküli helyi hálózatot jelent, amely két vagy több számítógépet kapcsol össze kábelek nélkül. A WiFi hálózat felállítása egyszerű és lehetővé teszi állományok, perifériális eszközök és az Internet-csatlakozás megosztását.

Melyek a vezeték nélküli hálózat előnyei?

Mobilitás

A vezeték nélküli LAN lehetővé teszi az ön és helyi hálózata más felhasználói számára is, hogy megosszák a hálózatra csatlakoztatott eszközöket (pl nyomtatót vagy lapolvasót) és az azokon tárolt fájlokat.

Ezenfelül internetkapcsolatát is megoszthatja otthonában egy másik számítógéppel.

Gyors és egyszerű telepítés

A vezeték nélküli LAN rendszerek telepítése gyors és egyszerű, és nem kell kábeleket vezetni a falakon és padlón (vagy éppen azokon keresztül).

Egy vezeték nélküli LAN részei

Ahhoz, hogy otthonában egy vezeték nélküli hálózatot építsen ki, a következőkre lesz szüksége:

Hozzáférési pont (útválasztó)

A hozzáférési pontok (útvonalválasztók) kétirányú adóvevők, amelyek az adatokat a közvetlen környezetükbe továbbítják. A hozzáférési pontok a közvetítő szerepét töltik be a vezetékes és a vezeték nélküli hálózatok között. A legtöbb útválasztó beépített DSL modemmel rendelkezik, ami lehetővé teszi, hogy nagy sebességű DSL kapcsolaton csatlakozzon a világhálóra. Általában a választott ISP (Internet Service Provider – internetszolgáltató) az előfizetett szolgáltatásokhoz egy modemet/útválasztót is mellékel. A telepítés részletes lépéseihez olvassa el figyelmesen a hozzáférési pont/útválasztó útmutatóját.

Bluetooth kapcsolat használata

A Bluetooth egy vezetékmentes adatátviteli technológia, amellyel különböző eszközök között rövid távolságra továbbíthat adatot. Többek között számítógépek, mobiltelefonok, táblagépek, vezeték nélküli fülhallgatók és billentyűzetek használják a Bluetooth technológiát.

Bluetooth használatához győződjön meg a következőkről:

1. A Bluetooth kapcsolat engedélyezett mindkét eszközön.
2. Az eszközök „párosítása” (vagy kapcsolódása) megtörtént.

Bluetooth engedélyezése és tiltása

A Bluetooth adapternek engedélyezve kell lennie mindkét eszközön. A számítógépen ez külső kapcsoló, szoftveres beállítás vagy Bluetooth hardverkulcs a számítógép USB portjába csatlakoztatásával érhető el (amennyiben nincs belső Bluetooth adapter).

Megjegyzés: *Ellenőrizze a felhasználói kézikönyvben, hogyan tudja bekapcsolni a készülék Bluetooth adapterét.*

Ezután az értesítési területen található Bluetooth ikonra kattintva válassza az **Beállítások megnyitása** lehetőséget.

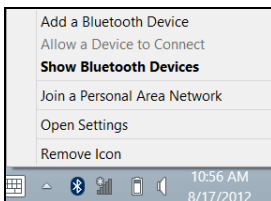

Válassza az **Engedélyezem a Bluetooth eszközöknek, hogy megtalálják ezt a számítógépet** jelölőnégyzetet, kattintson az **Alkalmazás** lehetőségre, majd **OK**.

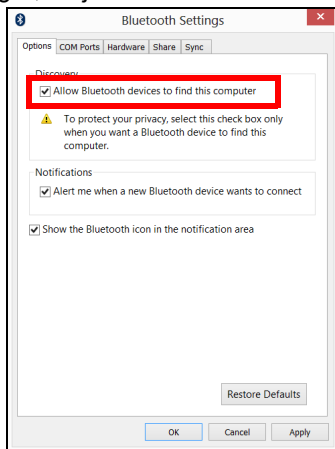

A számítógép Bluetooth adaptere most már engedélyezett és kész Bluetooth eszközök fogadására.

A számítógépe Bluetooth adapterének kikapcsolásához tegye a következőt:

1. Nyomja meg a *Windows* + <W> billentyűkombinációt, majd írja be a **Vezeték-nélküli** szót.
2. A megjelenő eredménynél kattintson a **Vezeték-nélküli** parancsra.
3. A be- vagy kikapcsoláshoz kattintson a **Bluetooth** alatti átkapcsoló gombot.

Bluetooth eszköz hozzáadása

Minden új eszközt először „párosítani” kell a számítógép Bluetooth adapterével. Ez azt jelenti, hogy biztonsági okokból először azonosítani kell. A párosításra csak egyszer van szükség. Azután egyszerűen csak be kell kapcsolni az eszközök Bluetooth adapterét a csatlakozáshoz.

Az értesítési területen kattintson a Bluetooth ikonra és válassza az **Eszköz hozzáadása** lehetőséget.

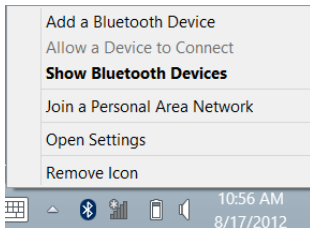

Kattintson a hozzáadni kívánt eszközre.



Ekkor egy kód jelenik meg a számítógép képernyőjén, amelynek egyeznie kell az eszközön megjelenő kóddal. Kattintson az **Igen** lehetőségre. Ezután fogadja el a párosítást az eszközön is.

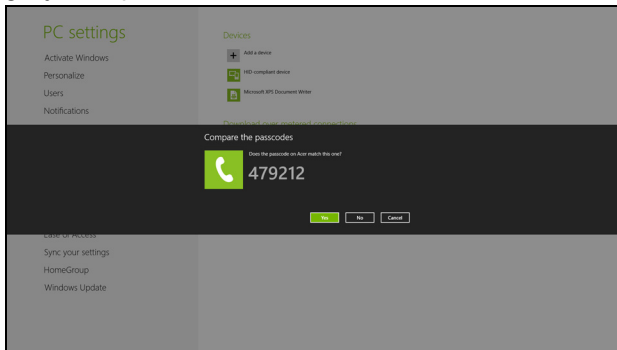

Megjegyzés: Néhány eszköz olyan régebbi verzióját használják a Bluetooth technológiának, ahol mindkét eszközön egy PIN kód megadására van szükség. Abban az esetben, ha az eszközön nincs semmilyen beviteli lehetőség (mint például egy fülhallgatón), a kód gyártáskor rögzítésre került az eszközben (rendszerint "0000" vagy "1234"). További információért lásd a készülék felhasználói kézikönyvét.

Az eszköze megjelenik az eszközlistán, ha sikeresen párosította. Nyissa meg a **Vezérlőpultot**, és a **Hardver és hang** alatt kattintson az **Eszközök és nyomtatók megtekintése** opcióra. Jobb egérgombbal kattintson az eszközre, majd válassza a **Speciális műveletek > Csatlakozás a műveletablakhoz**.

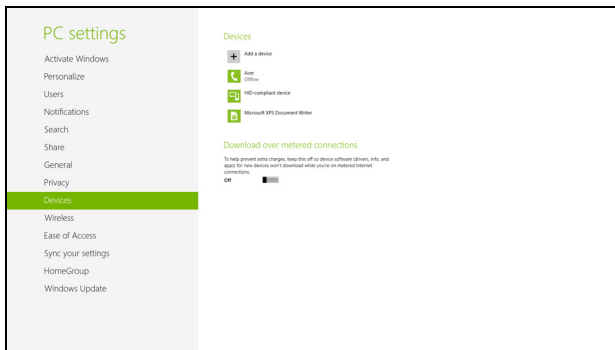

A műveletablak segítségével zenét és hanganyagot játszhat le a számítógépén a csatlakoztatott eszközről, vagy fájlokat küldhet az eszközre és megváltoztathatja a Bluetooth beállításokat.

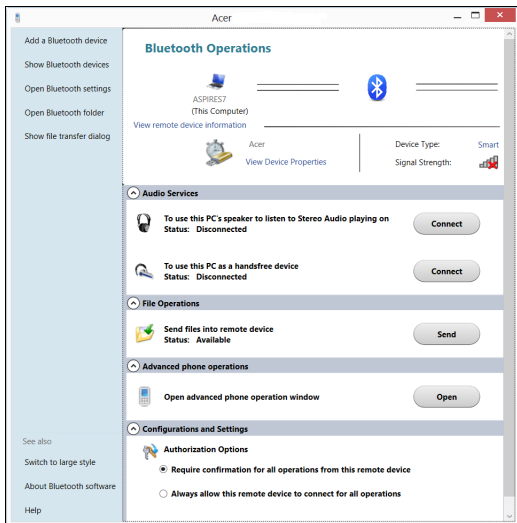

HDMI

A HDMI (nagy felbontású multimédiás interfész) az iparág által széles körben támogatott, teljes mértékben digitális, hang- és videoátvitelre egyaránt alkalmas csatlófelület. A HDMI – egyetlen kábellel – bármely kompatibilis hang-/videoforrás, például set-top box, DVD-lejátszó vagy A/V-vevő és digitális hang- és/vagy videoevő készülék, például digitális televízió (DTV) összekötésére alkalmas.

A HDMI porttal felsőbb kategóriájú hang- és videokészülékekhez csatlakoztatható a számítógép. Mivel a csatlakoztatáshoz egyetlen kábel is elegendő, a kapcsolat gyorsan és zavaró kábelrengeteg kialakulása nélkül hozható létre.

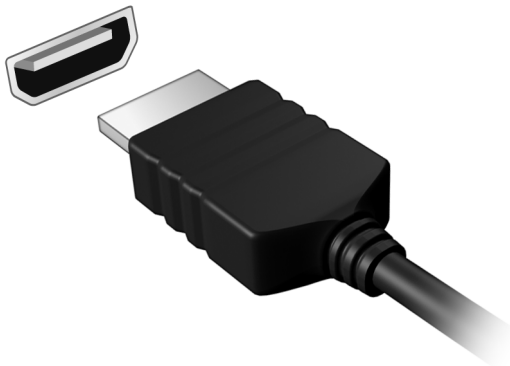

Universal Serial Bus (USB)

Az USB port egy nagy sebességű soros busz, segítségével rendszererőforrások lekötése nélkül csatlakoztathat USB perifériákat.

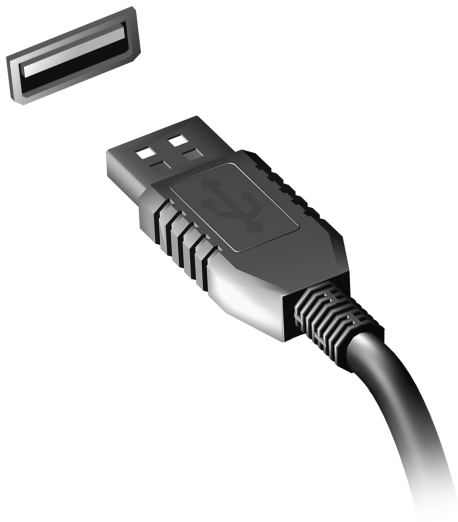

DVD filmek lejátszása

Ha DVD-meghajtó modul van beszerelve az optikai meghajtó helyére, akkor DVD filmeket is le tud játszani a számítógépen.

1. Helyezzen be egy DVD-t.
2. A DVD film lejátszása néhány másodperc múlva automatikusan elkezdődik.

Fontos! Amikor először indítja el a DVD-lejátszót, a program kéri a régiókód megadását. A DVD-k 6 régióban érhetőek el.

Régiókód	Ország vagy régió
1	USA, Kanada
2	Európa, Közel-Kelet, Dél-Afrika, Japán
3	Délkelet-Ázsia, Tajvan, Dél-Korea
4	Latin-Amerika, Ausztrália, Új-Zéland
5	Független Államok Közössége, Afrika egyes részei, India
6	Kínai Népköztársaság

Megjegyzés: A régiókód megváltoztatásához helyezzen be a DVD-meghajtóba egy másik régióba tartozó DVD filmet.

Ha egyszer a DVD-meghajtón beállítottak egy régiókódot, csak annak a régiónak a DVD-it fogja lejátszani. A régiókódot legfeljebb ötször lehet beállítani (beleértve a legelső alkalmat is), ezután az utolsónak beállított régiókód állandósul.

A merevlemez visszaállítása nem állítja vissza a régiókódok beállításának számát.

BIOS segédprogram

A BIOS segédprogram olyan hardverkonfiguráló program, amelyet a számítógép Basic Input/Output System (alapszintű be- és kiviteli rendszer, BIOS) rendszerébe építettek be.

A számítógép már megfelelően konfigurálva és optimalizálva van, ezért ezt a segédprogramot nem kell futtatnia. Ha azonban konfigurációs problémák lépnek fel, szükség lehet a használatára.

A BIOS segédprogram elindításához nyomja meg az <F2> billentyűt a bekapcsolási önteszt alatt, amíg a számítógép logója látható a képernyőn.

Rendszerindítási sorrend

A BIOS segédprogramban a rendszerindítás sorrendjének beállításához lépjen be a BIOS segédprogramba, majd a képernyő felső részén megjelenő elemek közül válassza a **Boot** pontot.

Jelszavak megadása

A rendszerindítási jelszó megadásához lépjen be a BIOS segédprogramba, majd a képernyő felső részén megjelenő elemek közül válassza a **Security** pontot. Keresse meg a **Password on boot:** elemet, majd az <F5> és az <F6> billentyűvel engedélyezze a funkciót.

Gyakran ismétlődő kérdések

Az alábbiakban összefoglaltunk néhány a számítógép használata közben gyakran előforduló problémát. A problémák leírásához egyszerű válaszokat, megoldásokat is mellékelünk.

Megpróbáltam bekapcsolni a gépet, de nem indul el, illetve nem tölti be az operációs rendszert

Tekintszen az üzemállapot jelzőfényre:

- Ha nem világít, a számítógép nem kap tápellátást. Ellenőrizze a következőket:
 - Ha a számítógép akkumulátorról üzemel, akkor lehetséges, hogy az akkumulátor lemerült, és nem képes energiával ellátni a készüléket. Csatlakoztassa a hálózati adaptert, és töltsen fel az akkumulátort.
 - Ellenőrizze, hogy a hálózati adapter megfelelően csatlakozik-e a számítógéphez és a fali dugaszolóaljzatba.
- Ha a jelzőfény világít, ellenőrizze a következőket:
 - Van lemez az optikai meghajtóban? Távolítsa el, majd nyomja meg a **<Ctrl> + <Alt> + ** billentyűket a rendszer újraindításához.
 - Csatlakoztatott USB tároló eszközt (USB meghajtót vagy okostelefont) a számítógéphez? Távolítsa el, válassza le, majd nyomja meg a **<Ctrl> + <Alt> + ** billentyűket a rendszer újraindításához.

Semmi nem jelenik meg a kijelzőn

A számítógép teljesítményszabályozó rendszere az energiatakarékosság érdekében automatikusan kikapcsolta a kijelzőt. A kijelzőt bármelyik billentyű lenyomásával visszakapcsolhatja.

Ha a billentyűk lenyomásával nem lehet visszakapcsolni a kijelzőt, annak a következő okai lehetnek:

- A fényerő nagyon alacsonyra van állítva. Az <Fn> + <▷> billentyűkombinációt lenyomva növelje a fényerőt.
- A megjelenítési mód külső monitorra van állítva. A kijelző átkapcsolásának gyorsbillentyűjét <Fn> + <F5> lenyomva állítsa vissza kiválasztott megjelenítő eszköznek a számítógép kijelzőjét.
- Ha az alvás állapotjelző lámpa világít, akkor a számítógép alvás üzemmódban van. Ha fel akarja ébreszteni a számítógépet, röviden nyomja meg a bekapcsoló gombot.

Nem szól a számítógép hangszórója

Ellenőrizze a következőket:

- Lehetséges, hogy el van némítva a hangszóró. Tekintsen a Windows tálcán található hangerőszabályzás ikonra. Ha át van húzva, kattintson az ikonra, majd törölje a jelet az **Elnémítás** jelölőnégyzetből.
- Lehet, hogy a hangerő túl alacsony. Tekintsen a Windows tálcán található hangerőszabályzás ikonra. illetve a hangerőt a hangerőszabályzó gombokkal is állíthatja.

- Ha a számítógép előoldali panelén található vonali kimenet porthoz fülhallgató, fejhallgató vagy külső hangszóró van csatlakoztatva, akkor a beépített hangszórók automatikusan kikapcsolnak.

A számítógép bekapcsolása nélkül szeretném kinyitni az optikai meghajtó tálcáját

Az optikai meghajtón van egy mechanikus kiadófurat. A fiók kinyitásához egyszerűen illessze a furatba egy toll hegyét vagy egy iratkapcsot, majd finoman nyomja be.

A billentyűzet nem reagál

Csatlakoztasson egy külső billentyűzetet a számítógép hátlapján vagy elején található USB porthoz. Ha a külső billentyűzet működik, akkor lépjen kapcsolatba a kereskedővel vagy egy hivatalos szervizközponttal, mert lehetséges, hogy a beépített billentyűzet kábele meglazult.

A nyomtató nem működik

Ellenőrizze a következőket:

- Ellenőrizze, hogy a nyomtató csatlakoztatva van-e egy fali dugaszolóaljzatba, valamint be van-e kapcsolva.
- Ellenőrizze, hogy a nyomtató kábele megfelelően csatlakoztatva van-e egy USB porthoz, illetve a nyomtató megfelelő portjához.

Szervizszolgáltatás kérése

Utazók Nemzetközi Garanciája (International Travelers Warranty; ITW)

A számítógépre érvényes az Utazók Nemzetközi Garanciája (International Travelers Warranty; ITW), amely utazás közben biztonságot és nyugalmat nyújt Önnek. A szervizközpontok világméretű hálózata készséggel áll rendelkezésére.

A számítógéphez mellékelve van egy ITW útlevél. Ez az útlevél mindent tartalmaz, amit az ITW programról tudnia kell. A füzetben megtalálható a rendelkezésére álló hivatalos szervizközpontok listája. Kérjük, gondosan tanulmányozza át az útlevelet.

Legyen mindig kéznél az ITW útlevele, különösen utazás közben, ellenkező esetben nem részesülhet a támogatási központok által nyújtott szolgáltatások előnyeiből. A vásárlást igazoló dokumentumokat helyezze az ITW útlevél borítólapjának belső oldalán kialakított tasakba.

Ha abban az országban, ahova utazott, nincs az Acer által felhatalmazott szerviz, akkor a világ bármely pontján lévő irodánkkal kapcsolatba léphet. Kérjük, látogassa a **www.acer.com** honlapot.

Mielőtt telefonálna

Ha telefonos segítségkérés céljából felhívja az Acer, kérjük, készítse elő a következő információkat, illetve a hívás során legyen a számítógépe mellett. Az Ön segítségével csökkenthetjük a híváshoz szükséges időt, és hatékonyabban tudjuk megoldani problémáit. Ha a számítógép hibaüzenetet jelenít meg vagy sípol, jegyezze fel a képernyőn megjelenteket (vagy a hangjelzések számát és sorrendjét).

A következő információkat kérjük Öntől:

Név:

Cím:

Telefonszám:

Gép típusa és modellszám:

Sorozatszám:

A vásárlás időpontja:

Hibaelhárítás

Ebben a fejezetben a gyakrabban előforduló rendszerhibák elhárításához nyújtunk segítséget.

Ha problémába ütközik, először tanulmányozza át az alábbi részeket, és csak ezt követően forduljon szakemberhez. A súlyosabb hibák elhárításához szükség lehet a számítógép felnyitására. Ne kísérelje meg a számítógép felnyitását, inkább lépjen kapcsolatba a kereskedővel vagy kérjen segítséget valamelyik hivatalos szervizközponttól.

Hibaelhárítási tanácsok

Ez a számítógép a felmerült problémák megoldását hibaüzenetek képernyőn történő megjelenítésével segíti.

Ha a rendszer hibaüzenetet ír ki, vagy hibára utaló jelek fordulnak elő, tanulmányozza át a lejjebb található, „Hibaüzenetek” című részt. Ha a probléma nem oldható meg, lépjen kapcsolatba a kereskedővel. Lásd **„Szervizszolgáltatás kérése” 104. oldal.**

Hibaüzenetek

Ha a rendszer hibaüzenetet ír ki, jegyezze fel, majd tegye meg a megfelelő javító lépéseket. Az alábbi táblázat – betűrendben – a hibaüzeneteket és a javasolt intézkedéseket tartalmazza.

Hibaüzenetek	Javító intézkedés
CMOS battery bad	Lépjen kapcsolatba a kereskedővel vagy egy hivatalos szervizközponttal.
CMOS checksum error	Lépjen kapcsolatba a kereskedővel vagy egy hivatalos szervizközponttal.

Hibaüzenetek	Javító intézkedés
Disk boot failure	Helyezzen a külső meghajtóba egy (bootolható) rendszerlemezt, majd az <Enter> billentyű lenyomásával indítsa újra a rendszert.
Equipment configuration error	A bekapcsolási önteszt (POST) alatt nyomja meg az <F2> billentyűt, ezzel belép a BIOS segédprogramba; majd a kilépéshez válassza az Exit (Kilépés) parancsot.
Hard disk 0 error	Lépjen kapcsolatba a kereskedővel vagy egy hivatalos szervizközponttal.
Hard disk 0 extended type error	Lépjen kapcsolatba a kereskedővel vagy egy hivatalos szervizközponttal.
I/O parity error	Lépjen kapcsolatba a kereskedővel vagy egy hivatalos szervizközponttal.
Keyboard error or no keyboard connected	Lépjen kapcsolatba a kereskedővel vagy egy hivatalos szervizközponttal.
Keyboard interface error	Lépjen kapcsolatba a kereskedővel vagy egy hivatalos szervizközponttal.
Memory size mismatch	A bekapcsolási önteszt (POST) alatt nyomja meg az <F2> billentyűt, ezzel belép a BIOS segédprogramba; majd a kilépéshez válassza az Exit (Kilépés) parancsot.

Ha a javító intézkedések megtétele ellenére sem szűnik meg a probléma, kérjük, lépjen kapcsolatba a kereskedővel vagy valamelyik hivatalos szervizközponttal.

Tippek és tanácsok a Windows 8 használatához

Tudjuk, hogy az új fajta operációs rendszer megismerése időt vesz igénybe, így létrehoztunk néhány információs mutatót, melyek segítenek az elindulásban.

Három új elem van, melyet ajánlott észben tartania:

1. Start

A Start gomb már nem érhető el; az alkalmazások elindítását a Start képernyőn végezheti el.

2. Csempék

Az élő csempék hasonlítanak az alkalmazások miniatűrjeihez.

3. Gombok

A gombok segítségével olyan hasznos funkciók alkalmazhatók, mint a tartalommosztás, a számítógép kikapcsolása, vagy a beállítások módosítása.

Hogyan férhetek hozzá a gombokhoz?

A charms való hozzáféréshez vigye a kurzort a jobboldali felső vagy alsó sarkába a képernyőnek, vagy nyomja meg a *Windows billentyű* + <C> kombinációt.

A gombokhoz való hozzáféréshez vigye a kurzort a képernyő jobb-felső vagy alsó sarkába, vagy nyomja meg a <ICON> + *Windows billentyű* + <C>

Hogyan jutok a **Start** pontba?

Nyomja meg a *Windows billentyűt* a billentyűzeten; nyomja meg a *Windows billentyűt* + <**C**> kombinációt, majd kattintson a **Start** gombra; vagy vigye a kurzort a képernyő bal alsó sarkába, és kattintson a **Start** gombra.

Hogyan válthatok az alkalmazások között?

Vigye a kurzort a képernyő bal sarkába a futó alkalmazások miniatűrjeinek megtekintéséhez.

Megnyomhatja a *Windows billentyű* + <**Tab**> kombinációt az aktuális programok/alkalmazások megnyitásához és a görgetéshez.

Hogyan kapcsolhatom ki a számítógépem?

Nyomja meg a *Windows billentyű* + <**C**> kombinációt, kattintson a **Beállítások** > **Bekapcsolás** lehetőségre, és kiválasztja a végrehajtani kívánt lépést. Másik lehetőség, ha az *Asztalon*, a **Acer Power Button** (**Acer bekapcsoló gomb**) segítségével kiválasztja a végrehajtani kívánt lépést.

Miért van új interfész?

A Windows 8 számára készített új interfészt úgy alakították ki, hogy érintéssel könnyen vezérelhető legyen. A Windows Store alkalmazások automatikusan használják az egész képernyőt, és nem szükséges ezeket bezárni a hagyományos módon. A Windows Store alkalmazások a Start menüben jelennek meg, élő csempék formájában.

Mik azok az Élő csempék?

Az Élő csempék hasonlítanak az alkalmazások miniatűrjeihez, amelyek az internethez való csatlakozáskor új tartalommal frissülnek. Így például anélkül tekintheti meg az időjárás vagy a tőzsdei hírek frissítését, hogy meg kellene nyitnia az alkalmazást.

Hogyan oldhatom fel a számítógépem?

A számítógép feloldásához húzza felfelé az ujját a lezárási képernyőn, és érintse meg az egyik felhasználói fiók ikonját. Ha a fiókhoz jelszó került beállításra, a folytatás előtt meg kell adnia a jelszavát.

Hogyan szabhatom testre a számítógépem?

A *Start* személyre szabásához különböző háttérképeket választhat, vagy saját igényei szerint rendezheti el a csempéket.

A háttér megváltoztatásához nyomja meg a *Windows billentyű* + <C> kombinációt, majd kattintson a **Beállítások** > **PC beállítások módosítása** > **Testreszabás** lehetőséget. Kattintson a **Start képernyőre** az oldal tetején, és válassza ki a szint és a képet.

Hogyan mozgathatom a csempéket?

Kiválaszthatja a csempét, ha rákattint, majd áthúzza a *Start menübe*, a kívánt helyre. A további csempék úgy fognak elhelyezkedni, hogy illeszkedjenek az új helyen lévő csempéhez.

Lehet a csempék méretét növelni vagy csökkenteni?

Jobb kattintás a csempére, majd válassza a **Smaller (kisebb)** vagy **Larger (nagyobb)** lehetőséget a képernyő alsó részén megjelenő menüben.

Hogyan szabhatom személyre a zárolási képernyőt?

Számos képpel szabhatja személyre a lezárási képernyőt, vagy a személyes igényeinek megfelelően megjelenítheti a gyors állapotjelentést.

A háttér megváltoztatásához nyomja meg a *Windows billentyű* + <C> kombinációt, majd kattintson a **Settings (Beállítások) > Change PC settings (PC beállítások módosítása) > Personalize (Testreszabás) lehetőség**. Kattintson a **Zárolási képernyő** lehetőségre az oldal tetején, majd válassza ki azt a képet és alkalmazást, amelyet a zárolási képernyőn szeretne látni.

Hogyan zárhatom be az alkalmazásokat?

Vigye a kurzort a képernyő tetejére, kattintson rá és húzza az ablakot lefelé az alkalmazás bezárásához.

Bezárhatja az alkalmazást a miniatűrön, a képernyő bal szélén, a miniatűrre jobb gombbal kattintva, majd a **Close (Bezár)** lehetőség kiválasztva.

Módosíthatom a képernyő felbontását?

A *Start menüből*, kezdje beírni, hogy „Control Panel” („Vezérlőpult”) a *Search (keresés)* megnyitásához és a találatok megjelenítéséhez;

kattintson a **Control Panel (Vezérlőpult) > Adjust screen resolution (Képernyőfelbontás beállítása)** lehetőségre.

Úgy szeretném használni a Windows-t, amihez korábban hozzászoktam / kérem vissza az asztalomat!

A *Start menüben* kattintson a **Desktop (Asztal)** csempére a hagyományos asztalnézethez. A gyakran használt alkalmazásokat a tálcára helyezheti a könnyebb megnyitás érdekében.

Ha olyan alkalmazásra kattint, amely nem Windows Store alkalmazás, a Windows automatikusan megnyitja az alkalmazást a *Desktop (Asztal)* használatával.

Hol található az alkalmazások?

A *Start menüben*, egyszerűen kezdje el beírni annak az alkalmazásnak a nevét, amelyet keres, majd a *Search (Keresés)* automatikusan megjeleníti a találatokat.

Az alkalmazások teljes listájának megtekintéséhez nyomja meg a space billentyű *Menü billentyű* kombinációt, majd kattintson a **All apps (Minden alkalmazás)** lehetőségre.

Hogyan tehetek láthatóvá egy alkalmazást a Start menüben?

Ha az *All apps (Minden alkalmazás)* menüben szeretné, ha valamelyik alkalmazás a *Start menübe kerüljön*, akkor jobb gombbal jelölje ki az alkalmazást. Válassza a **Pin to Start (Kitűzés a Start pontba)** lehetőséget a képernyő alján megjelenő menüből.

Hogyan távolíthatok el mozaikot a Start pontból?

Érintse meg az **Unpin from Start (Eltávolítás a Start pontból)** lehetőséget a képernyő alján megjelenő menüből.

Hogyan tehetek láthatóvá egy alkalmazást az asztal tálcáján?

Ha az *All apps (Minden alkalmazás)* menüben szeretné, ha valamelyik alkalmazás az *Asztal* menübe kerüljön, akkor jobb gombbal jelölje ki az alkalmazást. Válassza a **Pin to Start (Rögzítés Start menübe)** lehetőséget a képernyő alján megjelenő menüből.

Hogyan telepíthetem az alkalmazásokat?

A Windows Store alkalmazásokat letöltheti a *Store*menüből. Szüksége lesz egy Microsoft azonosítóra, hogy alkalmazásokat vásárolhasson és tölthessen le a *Store*menüből.

Nem találok az alkalmazásokat a Notepadben és a Paintben. Hol vannak ezek?

A *Start* menüben egyszerűen kezdje el gépelni a megnyitni kívánt alkalmazás nevét, a *Search (Keresés)* gombbal pedig megjelenítheti a találatokat. Másik lehetőségként nyissa ki az *All apps (Minden alkalmazás)* menüt, majd görgesse le a „Windows Accessories” („Windows kellékek”) menüig az örökölt programok listájának megtekintéséhez.

Mi az a Microsoft azonosító (fiók)?

A Microsoft fiók egy olyan e-mail cím és jelszó, melyet a Windows-ba való bejelentkezéskor használ. Bármilyen e-mail címet használhat, de a legjobb, ha olyan címet használ, melyet már korábban is alkalmazott az ismerősökkel való kommunikációhoz, és a kedvenc weboldalakra való bejelentkezéshez. Amikor Microsoft fiókjával bejelentkezik számítógépére, összekapcsolja számítógépét azokkal az emberekkel, fájlokkal és eszközökkel, melyek fontosak Önnek.

Szükségem van erre?

A Windows 8 használatához nincs szüksége Microsoft azonosítóra, de megkönnyíti életét, mivel számos egyéb készülékkel szinkronizálja az adatait, ha Microsoft azonosító használatával jelentkezik be.

Hogyan szerezhetek ilyen?

Ha már telepítette a Windows 8-at, de még nem a Microsoft fiókon keresztül lépett be, vagy nincs Microsoft fiókja, de szeretne, akkor nyomja meg a *Windows billentyű* + <C> kombinációt és kattintson a **Settings (Beállítások) > Change PC settings (PC beállítások módosítása) > Users (Felhasználók) > Switch to a Microsoft account (Váltás Microsoft fiókra)** lehetőséget, majd kövesse a képernyőn megjelenő utasításokat.

Hogyan adhatok hozzá kedvenctet az Internet Explorerhez?

Az Internet Explorer 10-nek nincsenek hagyományos kedvencei, ehelyett parancsikonokat rögzíthet a *Start menüben*. Miután megnyitotta az oldalt, a képernyő alján lévő menü megnyitásához kattintson a képernyő bármelyik részére jobb gombbal. Kattintson a **Pin to Start (Kitűzés Start menübe)** lehetőséget.

Hogyan kereshetek Windows frissítéseket?

Nyomja meg a *Windows billentyű* + <C> kombinációt, majd kattintson a **Beállítások > PC beállítások módosítása > Windows frissítések** lehetőségre. Kattintson a **Check for updates now (Frissítések ellenőrzése most)** lehetőségre.

Hol kaphatok további információt?

További információért látogasson el az alábbi oldalakra:

- Windows 8 oktató anyagok: www.acer.com/windows8-tutorial
- GY.I.K.: www.acer.com/support

Jogszabályi és biztonsági tudnivalók

FCC nyilatkozat

A készüléket vizsgálatnak vetették alá, amelynek során megállapítást nyert, hogy a készülék teljesíti az FCC szabályzatának 15. pontja szerinti, B osztályú digitális eszközökre vonatkozó határértékeket. Ezeket a határértékeket úgy állapították meg, hogy a lakóépületekben megfelelő védelmet nyújtsanak a káros zavarokkal szemben. A készülék rádiófrekvenciás energiát kelt, használ és sugározhat, és ha nem a használati utasításnak megfelelően helyezték üzembe és használják, akkor megzavarhatja a rádiós távközlést.

Az azonban nem garantálható, hogy egy adott telepítés esetén nem lép fel interferencia. Ha a készülék zavart kelt a rádiós vagy a televíziós vételben, és ezt a készülék be- és kikapcsolásával egyértelműen meg lehet állapítani, akkor a felhasználó a zavarok megszüntetésére a következő lépéseket teheti meg:

- A vevőantennát állítsa más irányba, vagy helyezze át.
- Növelje a távolságot a készülék és a vevő között.
- A készüléket csatlakoztassa más áramkörhöz kapcsolódó fali dugaszolóaljzatba, mint amelyhez a vevő csatlakozik.
- Kérjen segítséget a kereskedőtől vagy egy gyakorlott rádiós/televíziós szakembertől.

Megjegyzés: árnyékolt kábelek

Az FCC előírásainak betartása érdekében a készüléket más számítástechnikai eszközökhöz kizárólag árnyékolt kábellel szabad csatlakozni.

Megjegyzés: perifériák

A készülékhez kizárólag olyan perifériákat (bemeneti/kimeneti eszközök, terminálok, nyomtatók stb.) szabad csatlakoztatni, amelyek megfelelnek a B osztályú eszközökre előírt határértékeknek. A határértékeknek nem megfelelő perifériák használata esetén zavar léphet fel a rádiós és a televíziós vételben.

Vigyázat: A gyártó által nem engedélyezett változtatások vagy módosítások miatt a felhasználó elveszítheti a Federal Communications Commission (Szövetségi Távközlési Bizottság) által a számítógép működtetésére biztosított jogát.

Megjegyzés Kanada számára

A B osztályos digitális készülék megfelel a kanadai ICES-003 előírásnak.

Remarque à l'intention des utilisateurs canadiens

Cet appareil numérique de la classe B est conforme à la norme NMB-003 du Canada.

Megfelel az orosz szabályozó tanúsítványoknak és előírásoknak



ME61

Tudnivalók az LCD kijelző képpontjairól

Az LCD egységet nagypontosságú gyártási eljárásokkal készítik. Ennek ellenére előfordulhat, hogy egyes pixelek (képpontok) nem megfelelően világosodnak ki, illetve fekete vagy piros pontként jelennek meg. Ennek nincs hatása a tárolt képre, és nem jelent meghibásodást.

Rádiókészülék hatósági engedélyezési megjegyzés

Megjegyzés: Az alábbi hatósági megjegyzés csak a vezeték nélküli LAN és/vagy Bluetooth csatolóval felszerelt modellekre vonatkozik.

Az engedélyezett szolgáltatásokkal fellépő rádiós interferencia elkerülése érdekében a készüléket beltéri használatra tervezték.

A készülék megfelel mindazon országok vagy régiók rádiófrekvenciás és biztonsági előírásainak, amelyekben a vezeték nélküli csatoló használatát engedélyezték. A konfigurációtól függően a készülék tartalmazhat vezeték nélküli rádiófrekvenciás eszközöket (mint például a vezeték nélküli LAN és/vagy Bluetooth modul). Az alábbi információk az ilyen készülékekre vonatkoznak.

Nyilatkozat az EU szabályoknak való megfelelésről

Az Acer ezúton kijelenti, hogy jelen számítógép terméksorozat megfelel az 1999/5/EC irányelv alapvető követelményeinek és egyéb vonatkozó rendelkezéseinek.

Vezeték nélküli üzemi csatornák különböző tartományokhoz

Észak-Amerika	2,412-2,462 GHz	Ch01 - Ch11
Japán	2,412-2,484 GHz	Ch01 - Ch14
Európa ETSI	2,412-2,472 GHz	Ch01 - Ch13

Franciaország: Tiltott vezeték nélküli frekvencia tartományok

Franciaország egyes területein korlátozott a frekvencia tartományok használata. A maximálisan engedélyezett teljesítmény beltéren:

- 10 mW a teljes 2,4 GHz tartomány esetében (2400 MHz – 2483,5 MHz)
- 100 mW a 2446,5 MHz és 2483,5 MHz közötti tartományok esetében

Megjegyzés: A 10 - 13 csatornák a 2446,6 MHz – 2483,5 MHz frekvencia tartományokban üzemelnek.

A kültéri használatnak számos lehetősége van: Magántulajdonon, vagy közszereplő személyek magántulajdonán a Védelmi Minisztérium előzetes engedélyezése szükséges, maximum 100 mW teljesítmény mellett a 2446,5 – 2483,5 MHz tartományokban. Köztulajdonon kültéri használata nem engedélyezett.

Az alább felsorolt területeken, a teljes 2,4 GHz tartomány esetében:

- A maximálisan engedélyezett teljesítmény beltéren 100 mW
- A maximálisan engedélyezett teljesítmény kültéren 10 mW

Területek, melyeken a 2400 – 2483,5 MHz frekvencia tartomány engedélyezett EIRP-vel, beltéren kevesebb mint 100 mW, kültéren pedig kevesebb mint 10 mW teljesítménnyel:

01 Ain Orientales	25 Doubs	59 Nord	71 Saone et Loire
02 Aisne	26 Drome	60 Oise	75 Paris
03 Allier	32 Gers	61 Orne	82 Tarn et Garonne
05 Hautes Alpes	36 Indre	63 Puy Du Dome	84 Vaucluse
08 Ardennes	37 Indre et Loire	64 Pyrenees	88 Vosges
09 Ariège	41 Loir et Cher	Atlantique	89 Yonne
11 Aude	45 Loret	66 Pyrenees	90 Territoire de
12 Aveyron	50 Manche	67 Bas Rhin	Belfort
16 Charente	55 Meuse	68 Haut Rhin	94 Val de Marne
24 Dordogne	58 Nievre	70 Haute Saone	

Ez a követelmény idővel változhat, ami lehetővé teszi a későbbiekben, hogy a vezeték nélküli LAN kártyáját több területen használhassa Franciaországban.

Legfrissebb információért kérjük, ellenőrizze az ART honlapját (www.art-telecom.fr).

Megjegyzés: Az Ön WLAN kártyájának teljesítménye kevesebb mint 100 mW, de több mint 10 mW.

Nemzeti kódok listája

A készülék a következő országokban használható:

Ország	ISO 3166 kétjegyű kód	Ország	ISO 3166 kétjegyű kód
Ausztria	AT	Málta	MT
Belgium	BE	Hollandia	NT
Ciprus	CY	Lengyelország	PL
Cseh Köztársaság	CZ	Portugália	PT
Dánia	DK	Szlovákia	SK
Észtország	EE	Szlovénia	SL
Finnország	FI	Spanyolország	ES
Franciaország	FR	Svédország	DK
Németország	DE	Egyesült Királyság	GB
Görögország	GR	Izland	IS
Magyarország	HU	Liechtenstein	LI
Írország	IE	Norvégia	NO
Olaszország	IT	Svájc	CH
Lettország	LV	Bulgária	BG
Litvánia	LT	Románia	RO
Luxemburg	LU	Törökország	TR

Kanada – alacsony teljesítményű, engedélyre nem köteles rádiófrekvenciás távközlési eszközök (RSS-210)

A személyekre ható rádiófrekvenciás mezők (RSS-102)

A számítógép kis erősítésű, belső antennákat alkalmaz, amelyek nem bocsátanak ki a Health Canada által a lakosság számára megadott határértékeket meghaladó rádiófrekvenciás sugárzást. További információkat a 6. biztonsági szabályzatban, a Health Canada honlapján talál: www.hc-sc.gc.ca/rpb.

A készülék megfelel a kanadai RSS210 ipari szabványnak.

Ez a B osztályos készülék megfelel a kanadai ICES-003 előírások 4. kiadásának, illetve az RSS-210 előírás 4. (2000 decemberi), illetve 5. (2001 novemberi) kiadásainak.

„Az engedélyezett szolgáltatásokkal fellépő rádiófrekvenciás interferencia megelőzése érdekében a készüléket beltéri használatra tervezték, az ablakoktól távol, a maximális árnyékolás érdekében. A berendezés (vagy az átvitt biztosító antennájának) kültéri használatát engedélyeztetni kell.”

Cet appareil numérique de la classe B est conforme à la norme NMB-003, No. 4, et CNR-210, No 4 (Dec 2000) et No 5 (Nov 2001).

« Pour empêcher que cet appareil cause du brouillage au service faisant l'objet d'une licence, il doit être utilisé à l'intérieur et devrait être placé loin des fenêtres afin de fournir un écran de blindage maximal. Si le matériel (ou son antenne d'émission) est installé à l'extérieur, il doit faire l'objet d'une licence. »

Vigyázat: Amennyiben IEEE 802.11a vezeték nélküli LAN készüléket használ, az az 5,15 - 5,25 GHz-es frekvenciatartományban működik, ezért csak beltérben használható. A kanadai ipari előírás a készülék használatát beltérre korlátozza, ugyanis az 5,15 - 5,25 GHz-es frekvenciatartomány használata miatt a közös csatornát használó mobil műholdas rendszerekkel fellépő interferenciákat csak így lehet a minimálisra csökkenteni. Az 5,25 - 5,35 és az 5,65 - 5,85 GHz-es frekvenciatartomány elsődleges használói a nagy teljesítményű radarberendezések. Az ilyen radarállomások zavarhatják és/vagy károsíthatják a készüléket.

Annak érdekében, hogy az E.I.R.P. (Tényleges izotóp kisugárzott teljesítmény) korlát szerint meghatározott 5,25 - 5,35 és az 5,725 - 5,85 GHz-es frekvenciatartományba essen a készülék a PTP (pontról pontra való adatátvitel) működés esetén, a maximális sugárzási teljesítménynyereség jelen készülék esetében 6 dBi.

Az FCC rádiófrekvenciás biztonsági követelményei

A vezeték nélküli LAN Mini PCI kártya és a Bluetooth kártya sugárzási teljesítménye messze az FCC által engedélyezett rádiófrekvenciás határérték alatt van. A számítógépet ennek ellenére úgy kell használni, hogy a használat során az emberekre gyakorolt hatás mértéke a lehető legkisebb legyen:

1. A felhasználókat kérjük, hogy kövessék az FCC vezeték nélküli csatolókkal rendelkező berendezésekre vonatkozó biztonsági előírásait, amelyeket minden rádiófrekvenciával működő csatolóval rendelkező berendezés használati utasítása tartalmaz.

Vigyázat: Az FCC rádiófrekvenciás sugárzási határértékeinek betartása érdekében működés közben legalább 20 cm távolság legyen a kijelzőbe épített vezeték nélküli LAN Mini PCI kártya és a környezetében tartózkodó személyek között.

Megjegyzés: A vezeték nélküli Mini PCI kártya diversity-átvitel funkciót alkalmaz. Az ilyen típusú átvitelnél mindig csak az egyik antenna bocsát ki rádiófrekvenciás sugárzást. A sugárzásra használt antenna kiválasztása automatikusan történik, illetve a megfelelő minőségű rádiós átvitel érdekében a felhasználó kézzel is választhat antennát.

1. A készülék az 5,15 - 5,25 GHz-es frekvenciatartományban működik, ezért csak beltérben használható. Az FCC a készülék használatát beltérre korlátozza, ugyanis az 5,15 - 5,25 GHz-es frekvenciatartomány használata miatt a közös csatornát használó mobil műholdas rendszerekkel fellépő interferenciákat csak így lehet a minimálisra csökkenteni.

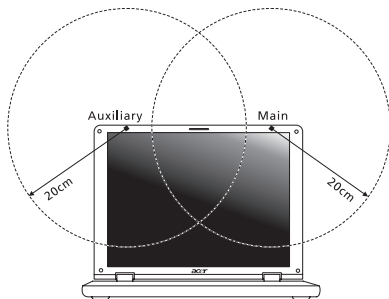

2. Az 5,25 - 5,35 és az 5,65 - 5,85 GHz-es frekvenciatartomány elsődleges használói a nagy teljesítményű radarberendezések. Az ilyen radarállomások zavarhatják és/vagy károsíthatják a készüléket.
3. A helytelen üzembe helyezés vagy szakszerűtlen használat a rádiótávközlésben zavarokat kelthet. A belső antenna bármilyen megváltoztatása az FCC engedély és a garancia megvonásával jár.

Kanada – alacsony teljesítményű, engedélyre nem köteles rádiófrekvenciás távközlési eszközök (RSS-210)

A személyekre ható rádiófrekvenciás mezők (RSS-102)

A számítógép kis erősítésű, belső antennákat alkalmaz, amelyek nem bocsátanak ki a Health Canada által a lakosság számára megadott határértékeket meghaladó rádiófrekvenciás sugárzást. További információkat a 6. biztonsági szabályzatban, a Health Canada honlapján talál: www.hc-sc.gc.ca/rpb.

A készülék megfelel a kanadai RSS210 ipari szabványoknak.

Ez a B osztályos készülék megfelel a kanadai ICES-003 előírások 4. kiadásának, illetve az RSS-210 előírás 4. (2000 decemberi), illetve 5. (2001 novemberi) kiadásainak.

„Az engedélyezett szolgáltatásokkal fellépő rádiófrekvenciás interferencia megelőzése érdekében a készüléket beltéri használatra tervezték, az ablakoktól távol, a maximális árnyékolás érdekében. A berendezés (vagy az átvitt biztosító antennájának) kültéri használatát engedélyeztetni kell.”

Cet appareil numérique de la classe B est conforme à la norme NMB-003, No. 4, et CNR-210, No 4 (Dec 2000) et No 5 (Nov 2001).

« Pour empêcher que cet appareil cause du brouillage au service faisant l'objet d'une licence, il doit être utilisé à l'intérieur et devrait être placé loin des fenêtres afin de fournir un écran de blindage maximal. Si le matériel (ou son antenne d'émission) est installé à l'extérieur, il doit faire l'objet d'une licence. »

Vigyázat: Amennyiben IEEE 802.11a vezeték nélküli LAN készüléket használ, az az 5,15 - 5,25 GHz-es frekvenciatartományban működik, ezért csak beltérben használható. A kanadai ipari előírás a készülék használatát beltérre korlátozza,

ugyanis az 5,15 - 5,25 GHz-es frekvenciatartomány használata miatt a közös csatornát használó mobil műholdas rendszerekkel fellépő interferenciákat csak így lehet a minimálisra csökkenteni. Az 5,25 - 5,35 és az 5,65 - 5,85 GHz-es frekvenciatartomány elsődleges használói a nagy teljesítményű radarberendezések. Az ilyen radarállomások zavarhatják és/vagy károsíthatják a készüléket.

Annak érdekében, hogy az E.I.R.P. (Tényleges izotóp kisugárzott teljesítmény) korlát szerint meghatározott 5,25 - 5,35 és az 5,725 - 5,85 GHz-es frekvenciatartományba essen a készülék a PTP (pontról pontra való adatátvitel) működés esetén, a maximális sugárzási teljesítménynyereség jelen készülék esetében 6 dBi.

Acer Aspire M5-481

Uživatelská příručka



© 2012 Všechna práva vyhrazena.

Uživatelská příručka pro počítače Acer Aspire M5-481

Původní vydání: 01/2013

Císlo modelu: _____

Sériové číslo: _____

Datum zakoupení: _____

Místo zakoupení: _____

OBSAH

Bezpečnost a pohodlí	5	Návrat na dřívější snímek systému	48
Stručné pokyny	18	Vrácení systému do stavu z výroby	50
Uživatelské příručky	18	Obnova z Windows	50
Základní péče a tipy pro používání počítače	19	Obnova ze zálohy pro obnovení	55
Zapnutí a vypnutí počítače	19	Acer clear.fi	59
Péče o počítač	19	Procházení médií a fotografií	59
Péče o adaptér střídavého proudu	20	Sdílené soubory	60
Čištění a servis	21	Která zařízení jsou kompatibilní?	61
Seznámení s notebookem Acer	22	Přehrávání do jiného zařízení	61
Obrazovka	23	Řízení spotřeby	62
Zobrazení klávesnice	25	Acer Green Instant On	62
Pohled zezadu	26	Úsporný režim	63
Informace na USB 3.0	27	Jednotka bateriových zdrojů	66
Pohled zleva	28	Vlastnosti jednotky bateriových zdrojů	66
Pohled zprava	29	Dobíjení baterie	66
Pohled zespodu	30	Optimalizace životnosti baterie	68
Používání klávesnice	31	Kontrola napájení z baterie	68
Zámky klávesnice a integrovaná numerická klávesnice	31	Upozornění na vybití baterie	69
Klávesové zkratky	33	Cestování s vaším počítačem	70
Klávesy systému Windows	35	Odpojení od stolního počítače	70
Touchpad	36	Přenášení	70
Základy používání zařízení touchpad	36	Příprava počítače	71
Gesta na touchpadu	37	Co s sebou na schůzky	71
Obnovení	38	Přenášení počítače domů	72
Vytvoření zálohy pro obnovení	38	Příprava počítače	72
Vytvoření zálohy ovladačů a aplikací	42	Co vzít s sebou	72
Obnovení systému	44	Zvláštní opatření	72
Opětná instalace ovladačů a aplikací	45	Používání počítače v domácí kanceláři	73
		Cestování s počítačem	73
		Příprava počítače	73
		Co vzít s sebou	74

Zvláštní opatření	74	Přehrávání filmů DVD	94
Cestování s počítačem po světě	74	Nástroj BIOS	95
Příprava počítače	74	Pořadí spouštění	95
Co vzít s sebou	74	Nastavení hesel	95
Zvláštní opatření	75	Časté otázky	96
Zabezpečení počítače	76	Vyžádání služby	98
Použití hesla	76	Řešení problémů	100
Zadání hesel	77	Tipy pro odstraňování poruch	100
Acer Theft Shield	78	Chybové zprávy	100
Používání nástroje Acer Theft Shield	80	Tipy a pokyny pro používání Windows 8	102
Obecné	80	Je užitečné pamatovat na tři koncepty ...	102
Nastavení	81	Jak mohu otevřít ovládací tlačítka?	102
Připojení k síti	82	Jak se dostanu na úvodní obrazovku? ...	102
Integrovaná možnost síťového připojení	82	Jak se mohu přesouvat mezi aplikacemi?	103
Bezdrátové sítě	83	Jak mohu počítač vypnout?	103
Připojení k Internetu	83	Proč je použito nové rozhraní?	103
Acer Instant Connect	83	Jak mohu počítač odemknout?	104
Acer Instant Update	83	Jak mohu počítač přizpůsobit?	104
Bezdrátové sítě	84	Chci používat Windows tak, jak jsem zvyklý – chci zpět plochu!	105
Jaké jsou výhody bezdrátové sítě?	84	Kde jsou mé aplikace?	106
Součásti bezdrátové sítě LAN	84	Co je účet Microsoft ID (účet)?	107
Používání připojení Bluetooth	86	Jak mohu do aplikace Internet Explorer přidat oblíbenou ponožku?	108
Povolení a zakázání Bluetooth	86	Jak zkontrolovat, zda jsou k dispozici aktualizace Windows?	108
Přidání zařízení Bluetooth	88	Kde mohu získat další informace?	108
HDMI	92	Předpisy a bezpečnostní upozornění	109
Univerzální sériová sběrnice (USB)	93		

Bezpečnost a pohodlí

Bezpečnostní pokyny

Přečtěte si tyto pokyny pečlivě. Uchovejte tento dokument pro případné budoucí použití. Dbejte na varování a pokyny uvedené na produktu.

Vypnutí výrobku před čištěním

Před čištěním vypojte produkt ze zásuvky. Nepoužívejte tekuté ani sprejové čisticí prostředky. K čištění použijte navlhčenou tkaninu.

Upozornění

Přístup k napájecímu kabelu

Elektrická zásuvka, do které připojujete napájecí kabel, musí být snadno přístupná a umístěná co nejlíže uživatele zařízení. Pokud potřebujete odpojit napájení zařízení, odpojte napájecí kabel z elektrické zásuvky.

Odpojení zdroje napájení

Při připojování a odpojování napájení od napájecího zdroje postupujte podle následujících pokynů:

Nainstalujte napájecí zdroj před připojením napájecího kabelu do elektrické zásuvky.

Před vyjmutím napájecího zdroje z počítače odpojte napájecí kabel.

Má-li systém více zdrojů napájení, odpojte napájení od systému odpojením všech napájecích kabelů od zdrojů napájení.

Použití elektrické energie

- Tento produkt byste měli napájet typem napájení uvedeným na štítku. Pokud si nejste jisti tím, jaký typ napájení je k dispozici, obraťte se na prodejce nebo na místní energetickou společnost.
- Na napájecím kabelu nenechávejte stát žádné předměty. Umístěte výrobek tak, aby nikdo na napájecí kabel nestoupal.

- Pokud pro tento produkt použijete prodlužovací šňůru, ujistěte se, že celkový jmenovitý proud zařízení připojeného do prodlužovací šňůry nepřesahuje jmenovitý proud této šňůry. Ujistěte se také, že celkový jmenovitý proud všech produktů připojených do zásuvky nepřesahuje jmenovitý proud pojistky.
- Nepřetěžujte elektrickou zásuvku či prodlužovací kabel zapojením příliš mnoha zařízení. Zátěž celého systému nesmí překročit 80 % jmenovitého zatížení proudové odbočky. Pokud používáte prodlužovací kabel, zatížení nesmí překročit 80 % zatížitelnosti kabelu.
- Adaptér střídavého proudu tohoto výrobku je vybaven třívodičovou uzemňovací zástrčkou. Tuto zástrčku je možné zapojit jen do uzemněné elektrické zásuvky. Před připojením zástrčky adaptéru střídavého proudu se ujistěte, že zásuvka je řádně uzemněná. Nezapojujte zástrčku do neuzemněné elektrické zásuvky. Další informace vám poskytne elektroinstalatér.
- **Upozornění! Zemnicí kolík je bezpečnostní prvek. Při použití elektrické zásuvky, která není řádně uzemněná, může dojít k zásahu elektrickým proudem nebo ke zranění.**
- **Poznámka:** Zemnicí kolík také poskytuje dobrou ochranu před neočekávaným šumem vytvářeným dalšími elektrickými zařízeními v blízkosti, která mohou ovlivňovat výkon tohoto výrobku.
- Systém je možné napájet pomocí široké řady napětí; 100 až 120 nebo 220 až 240 V střídavého proudu. Napájecí kabel dodaný se systémem odpovídá požadavkům pro používání v zemi či regionu, kde byl systém zakoupen. Napájecí kabely pro používání v jiných zemích či regionech musí odpovídat požadavkům pro příslušnou zemi či region. Více informací o požadavcích na napájecí kabely vám sdělí autorizovaný prodejce nebo poskytovatel služeb.

Ochrana sluchu

- **Varování: Používání sluchátek a dlouhodobý poslech nadměrně hlasité hudební reprodukce může způsobit trvalé poškození sluchu.**



Dodržujte tyto pokyny, abyste chránili svůj sluch.

- Zvyšujte postupně hlasitost, dokud nebude poslech jasný a pohodlný.
- Nezvyšujte úroveň hlasitosti poté, co si uši přivyknou.
- Neposlouchejte hudbu s vysokou hlasitostí po dlouhou dobu.
- Nezvyšujte úroveň hlasitosti kvůli potlačení hlučného okolí.
- Snižte hlasitost, pokud neslyšíte, jak lidé v blízkosti mluví.

Přibalené makety karet

- **Poznámka:** Informace v tomto oddíle se na váš počítač nemusí vztahovat.

Počítač byl dodán s plastovou maketou karty zasunutou v patici karet. Tyto makety chrání nepoužívané patice před prachem, kovovými předměty a dalšími částicemi. Maketu uschovejte a použijte, není-li v patici nainstalována žádná karta.

Obecné

- Nepoužívejte tento produkt v blízkosti vody.
- Nedávejte tento produkt na nestabilní vozík, stojan či stolec. Hrozí nebezpečí pádu a vážného poškození výrobku.
- Větrací šterbiny a otvory zajišťují spolehlivý provoz výrobku a chrání jej před přehřátím. Tyto otvory nesmí být nijak blokovány nebo zakryty. Otvory byste nikdy neměli zablokovat tak, že byste produkt umístili na postel, pohovku, koberec nebo jiný podobný povrch. Je zakázáno umístit tento výrobek do blízkosti radiátoru, nad radiátor nebo článek topení nebo do omezeného prostoru bez dostatečného větrání.
- Nikdy nezasunujte žádné předměty do otvorů v plášti výrobku, protože by se mohly dotknout míst pod vysokým napětím nebo by mohly způsobit zkrat a následně požár nebo úraz elektrickým proudem. Zabraňte potřísnění výrobku jakoukoli tekutinou.
- Abyste zabránili poškození vnitřních součástí a předešli vytečení baterie, nepokládejte výrobek na vibrující povrch.
- Počítač nepoužívejte při sportu, cvičení nebo v prostředí s vibracemi, protože by mohlo dojít k neočekávanému zkratu nebo poškození rotujících zařízení, pevného disku či optické jednotky a dokonce ke kontaktu s lithiovou baterií.

- Spodní část, oblasti okolo větracích otvorů a síťový adaptér se mohou rozpálit. Dbejte na to, aby tyto části nepřišly do styku s vaší pokožkou nebo jinou částí těla, abyste si nepřivodili poranění.
- Zařízení a jeho příslušenství může obsahovat malé součásti. Uchovávejte je mimo dosah dětí.

Servis výrobku

Nepokoušejte se produkt sami opravovat, protože otevřením nebo sejmutím krytů byste se mohli vystavit místům s nebezpečným napětím nebo jiným rizikům. Veškeré opravy nechte kvalifikovaným servisním pracovníkům.

V následujících případech odpojte výrobek ze zásuvky a požádejte kvalifikovaného servisního technika o odbornou opravu:

- Napájecí kabel je poškozený nebo polámaný.
- Došlo k potřísnění výrobku tekutinou.
- Výrobek byl vystaven dešti nebo vodě.
- Došlo k pádu výrobku nebo k poškození pláště.
- Výkon výrobku se znatelně změnil a je třeba provést opravu.
- Výrobek při dodržení pokynů pro používání nefunguje normálně.
- **Poznámka:** *Používejte pouze ovládací prvky uvedené v uživatelské příručce. Nesprávné používání ostatních ovládacích prvků může způsobit poškození takového rozsahu, že k obnovení normálního fungování výrobku je často zapotřebí rozsáhlé opravy kvalifikovaným technikem.*

Pokyny pro bezpečné používání baterie

Tento přenosný počítač používá lithium-iontovou baterii. Nepoužívejte ji ve vlhkém, mokřém nebo korozivním prostředí. Nepokládejte, neukládejte ani neponechávejte výrobek v blízkosti zdroje vysoké teploty, silného přímého slunečního světla, v mikrovlnné troubě nebo v tlakové nádobě a nevystavujte jej teplotám přesahujícím 60°C (140°F). Pokud nebudete dodržovat tyto pokyny, mohlo by to způsobit únik kyseliny z baterie, její výbuch nebo vzplanutí a zranění osob nebo poškození majetku.

Nepropichujte baterii, neotevírejte ji ani nedemontujte. Pokud dojde k úniku elektrolytu z baterie a dostanete se do přímého styku s touto kapalinou, důkladně si omyjte ruce vodou a ihned vyhledejte lékařskou pomoc.

Z bezpečnostních důvodů a pro prodloužení životnosti baterie nebude tato dobíjena v případě, že teplota poklesne pod 0°C (32°F) nebo přesáhne 40°C (104°F).

Plného výkonu nové baterie je dosaženo po dvou až třech úplných cyklech nabití a vybití. Baterii lze nabíjet a vybité řádově ve stovkách cyklů, ale nakonec se zcela opotřebuje. Když bude provozní doba počítače výrazně kratší než normálně, kupte si novou baterii. Používejte pouze schválené baterie a dobíjejte ji pouze nabíječkami, které jsou schváleny pro dané zařízení.

Baterii používejte pouze pro zamýšlený účel. Nikdy nepoužívejte žádnou nabíječku nebo baterii, která by byla poškozená. Baterii nezkratujte. Náhodné zkratování pólů může nastat, když se kladný (+) a záporný (-) pól baterie budou spojeny kovovými předměty, například mincemi, sponkami, perem atd. (Póly na baterii připomínají kovové proužky.) K tomu může dojít například v případě, že náhradní baterii přenášíte v kapse nebo tašce. Zkratování svorek může baterii nebo připojené zařízení poškodit.

Kapacita a životnost baterie se sníží v případě, že baterie bude ponechána na horkém nebo studeném místě, například v uzavřeném vozidlu v létě nebo v zimě. Vždy se pokoušejte udržovat teplotu baterie mezi 15°C a 25°C (59°F a 77°F). Zařízení se studenou nebo horkou baterií nemusí dočasně pracovat, i když by baterie byla plně nabitá. Výkonnost baterie je obzvláště omezena při teplotách pod bodem mrazu.

Nelikvidujte baterie v ohni, protože by mohly vybuchnout. Baterie mohou vybuchnout také v případě poškození. Baterie likvidujte podle místních předpisů. Pokud to je možné, recyklujte je. Nelikvidujte je jako běžný domácí odpad.

- **Poznámka:** Průvodní doklady k baterii najdete na adrese www.acer.com.

Výměna baterie

Tento notebook používá lithiovou baterii. Při výměně baterie používejte typ dodaný s výrobkem. Při použití jiné baterie hrozí nebezpečí požáru nebo výbuchu.

- **Upozornění! Při nesprávné manipulaci s bateriemi hrozí nebezpečí výbuchu. Je zakázáno baterie demontovat nebo vhadzovat do ohně. Uchovávejte baterie mimo dosah dětí. Použité baterie zlikvidujte podle místních nařízení.**

Rušení rádiové frekvence

- **Upozornění! Při používání přenosného počítače za následujících podmínek z bezpečnostních důvodů vypněte všechna bezdrátová a rádiová zařízení. K těmto zařízením patří (nikoli však výhradně): bezdrátová síť LAN (WLAN), Bluetooth a 3G.**

Řiďte se všemi zvláštními předpisy platnými v dané oblasti a vždy zařízení vypněte, je-li jeho používání zakázáno nebo může-li způsobit rušení či ohrožení. Používejte zařízení jen v normálních provozních polohách. Toto zařízení splňuje směrnice pro vystavení vysokofrekvenčnímu záření, pokud je používáno normálně a zařízení a jeho anténa jsou umístěny minimálně 1,5 cm od těla. Nesmí obsahovat kov a zařízení je třeba umístit do výše uvedené vzdálenosti od těla. K úspěšnému přenosu datových souborů a zpráv toto zařízení vyžaduje připojení k síti v dobré kvalitě. V některých případech může být přenos datových souborů a zpráv opožděn, dokud takové připojení nebude k dispozici. Dokud nebude přenos dokončen, dbejte, aby byl zachován výše uvedený odstup. Některé části zařízení jsou magnetické. K zařízení mohou být přitahovány kovové materiály a osoby s naslouchátky by zařízení neměly držet u ucha s naslouchátkem. Neumíst'ujte do blízkosti zařízení kreditní karty ani jiná magnetická paměť'ová média, protože by mohlo dojít k vymazání uložených informací.

Lékařská zařízení

Při používání jakéhokoli rádiového zařízení včetně bezdrátových telefonů může docházet k rušení funkcí nedostatečně chráněných lékařských zařízení. Chcete-li zjistit, zda je lékařské zařízení dostatečně stíněno před vnějším vysokofrekvenčním zářením, nebo máte-li jakékoli dotazy, obraťte se na lékaře nebo výrobce lékařského zařízení. Ve zdravotních střediscích, kde jsou vyvěšeny příslušné pokyny, zařízení vypněte. V nemocnicích a zdravotních střediscích může být používáno zařízení, které je citlivé na vnější vysokofrekvenční přenosy.

Kardiostimulátory. Výrobci kardiostimulátorů doporučují udržovat mezi bezdrátovými zařízeními a kardiostimulátorem minimální vzdálenost 15,3 cm, aby nedocházelo k případnému rušení kardiostimulátoru. Tato doporučení jsou v souladu s nezávislými výzkumy a doporučeními programu Wireless Technology Research. Osoby s kardiostimulátory by měly dodržovat následující pokyny:

- Vždy udržujte zařízení ve vzdálenosti minimálně 15,3 cm od kardiostimulátoru.
- Je-li zařízení zapnuto, nenoste je v blízkosti kardiostimulátoru.
Pokud se domníváte, že dochází k rušení, vypněte zařízení a přesuňte je do větší vzdálenosti.

Naslouchátka. Některá digitální bezdrátová zařízení mohou způsobovat rušení některých naslouchátek. Dojde-li k rušení, obraťte se na poskytovatele služeb.

Vozidla

Vysokofrekvenční signály mohou mít vliv na nesprávně nainstalované nebo nedostatečně stíněné elektronické systémy v motorových vozidlech, jako například elektronické systémy vstřikování paliva, elektronické protiskluzové (antiblokovací) brzdové systémy, elektronické systémy řízení rychlosti a systémy airbagů. Další informace vám poskytne výrobce vozidla či přidaného zařízení nebo jeho zástupce. Servis zařízení nebo instalaci zařízení do vozidla by měl provádět jen kvalifikovaný pracovník. Nesprávná instalace nebo servis mohou být nebezpečné a mohou způsobit neplatnost záruky na zařízení. Pravidelně kontrolujte, zda je veškeré bezdrátové zařízení ve vozidle řádně namontováno a funkční. Ve stejném prostoru se zařízením, jeho částmi nebo doplňky neukládejte ani nepřenášejte hořlavé kapaliny, plyny nebo výbušné materiály. V případě vozidel vybavených airbagem pamatujte, že airbasy se nafukují velkou silou. Do oblasti nad airbagem ani do prostoru expanze airbagu neumísťujte žádné předměty včetně nainstalovaných či přenosných bezdrátových zařízení. Je-li bezdrátové zařízení ve vozidle nesprávně nainstalováno, může při nafouknutí airbagu dojít k vážnému zranění. Používání zařízení v letadle je zakázáno. Před nástupem na palubu letadla zařízení vypněte. Používání bezdrátových zařízení v letadle může ohrožovat provoz letadla, rušit bezdrátovou telefonní síť a může být protizákonné.

Potenciálně výbušná prostředí

Vypněte zařízení v místě s potenciálně výbušnou atmosférou a dodržujte všechny symboly a pokyny. Potenciálně výbušné atmosféry zahrnují oblasti, kde byste normálně obdrželi pokyn vypnout motor vašeho motorového vozidla. Jiskry mohou v takovém prostředí způsobit výbuch nebo požár, což může mít za následek ublížení na zdraví nebo dokonce smrt. Přenosný počítač vypněte v blízkosti čerpacích stanic u benzínových stanic. Dodržujte omezení pro použití rádiového vybavení v palivových skladech, skladovacích a distribučních centrech, chemických závodech nebo tam, kde probíhá otryskávání. Oblasti s potenciálně výbušným prostředím jsou často, ale ne vždy, zřetelně označeny. Patří sem například podpalubí na lodích, transferové oblasti pro chemikálie nebo skladovací zařízení, vozidla používající zkvapalný plyn (LPG, například propan nebo butan) a místa, kde vzduch obsahuje chemikálie nebo částice, například obilí, prach nebo kovový prášek. Nezapínejte počítač v místech, kde je zakázáno použití mobilních telefonů nebo tam, kde by to mohlo způsobit rušení nebo nebezpečí.

Tísňová volání

- ***Upozornění: Prostřednictvím tohoto zařízení nelze provádět tísňová volání. Tísňová volání je třeba provádět pomocí mobilního telefonu nebo jiného telefonního systému.***

Pokyny pro likvidaci

Při likvidaci neodhazujte toto elektronické zařízení do odpadu. K minimalizaci znečištění a zajištění nejvyšší možné ochrany globálního životního prostředí toto zařízení recyklujte. Další informace o předpisech týkajících se odpadních elektrických a elektronických zařízení (OEEZ) naleznete na webové adrese www.acer-group.com/public/Sustainability/sustainability01.htm.



Upozornění na rtuť

Pro projektory se žárovkou a elektronické výrobky obsahující monitor CRT nebo displej LCD bez podsvícení LED: Lampy v tomto výrobku obsahují rtuť a musí být recyklovány nebo zlikvidovány podle místních, státních nebo federálních zákonů.



Další informace vám poskytne sdružení Electronic Industries Alliance, www.eiae.org. Informace týkající se likvidace konkrétních lamp jsou uvedeny na webu www.lamprecycle.org.

ENERGY STAR



ENERGY STAR

Produkty společnosti Acer označené značkou ENERGY STAR šetří vaše peníze snížením spotřeby energie a chrání životní prostředí bez omezení funkcí nebo výkonu. Společnost Acer je hrdá na to, že nabízí zákazníkům produkty se značnou ENERGY STAR.

Co je ENERGY STAR?

Výrobky, které získají certifikát ENERGY STAR, spotřebovávají méně energie a zabraňují emisím skleníkových plynů splněním přísných směrnic pro energetickou účinnost stanovených americkou agenturou pro ochranu životního prostředí (Environmental Protection Agency, EPA). Společnost Acer nabízí produkty a služby po celém světě a pomáhá tím šetřit peníze zákazníků, snižovat spotřebu energie a zvyšovat kvalitu životního prostředí. Čím více energie ušetříme vyšší energetickou účinností, tím více snížíme tvorbu skleníkových plynů a nebezpečí změny klimatu. Další informace získáte na webových adresách www.energystar.gov nebo www.energystar.gov/powermanagement.

- **Poznámka:** Informace v tomto oddíle se na váš počítač nemusí vztahovat.

Produkty Acer označené značkou ENERGY STAR:

- vytvářejí méně tepla a snižují tak nároky na chlazení; rovněž omezují oteplování klimatu.
- Automaticky převádí monitor a počítač do režimu spánku po 10, resp. 30 minutách nečinnosti.

- probuzení z režimu spánku, když se stiskne libovolný pero či myčku.
- počítače v režimu spánku ušetří více než 80% energie.

ENERGY STAR a značka ENERGY STAR jsou registrované americké značky.

Rady a informace pro pohodlné používání

Uživatelé počítačů si mohou po delším používání stěžovat na únavu očí a bolesti hlavy. Uživatelům, kteří tráví řadu hodin prací s počítačem, hrozí také fyzické zranění. Dlouhá pracovní doba, nevhodné držení těla, špatné pracovní návyky, stres, nedostatečné pracovní podmínky, osobní zdraví a další faktory značně zvyšují riziko fyzického zranění. Při nesprávném používání počítače může vzniknout syndrom karpálního tunelu, zánět šlachy, zánět šlachového pouzdra nebo jiné muskuloskeletální poruchy. V rukou, zápěstích, pažích, ramenech, krku nebo zádech se mohou projevovat následující příznaky:

- necitlivost, pocit pálení či brnění,
- bolestivost, podrážděnost nebo citlivost,
- bolest, otoky nebo pulzování,
- napětí nebo strnulost,
- chlad nebo slabost.

Jestliže pocítujete tyto příznaky nebo jiné opakované nebo trvalé potíže či bolest související s používáním počítače, obraťte se ihned na lékaře a informujte oddělení vaší společnosti pro zdraví a bezpečnost.

Následující část obsahuje rady pro pohodlnější používání počítače.

Vyhledání zóny pohodlí

Vyhledejte svou zónu pohodlí nastavením úhlu sledování monitoru, použitím podnožky nebo zvýšením sedáku tak, abyste dosáhli maximálního pohodlí. Dodržujte následující pokyny:

- nezůstávejte příliš dlouho v jediné neměnné poloze,
- nehrbte se dopředu a nenaklánějte se dozadu,

- pravidelně vstaňte a projděte se, abyste odstranili napětí ze svalů nohou,
- dělejte si krátké přestávky, abyste uvolnili krk a ramena,
- nemějte svaly v napětí a nekrčte ramena,
- nainstalujte řádně externí monitor, klávesnici a myš, aby byly pohodlně na dosah,
- pokud sledujete monitor více než dokumenty, umístěte obrazovku doprostřed stolu, abyste minimalizovali napětí krku.

Péče o zrak

Dlouhodobé sledování počítače, nošení nesprávných brýlí nebo kontaktních čoček, odlesky, nadměrné osvětlení místnosti, neostrá obrazovka, velmi malé písmo a obrazovka s nízkým kontrastem mohou namáhat oči. V následujících částech naleznete doporučení, jak snížit únavu očí.

Oči

- Dopřejte očím častý odpočinek.
- Pravidelně se dívejte mimo obrazovku na vzdálený objekt.
- Často mrkejte, aby se oči nevysoušely.

Zobrazení

- Udržujte monitor čistý.
- Držte hlavu nad horním okrajem monitoru, abyste při pohledu doprostřed obrazovky hleděli očima mírně dolů.
- Upravte jas a kontrast monitoru na pohodlnou úroveň tak, aby byl text dobře čitelný a grafika zřetelná.
- Odstraňte odlesky a odrazy následujícími způsoby:
umístěte monitor bokem k oknu nebo zdroji světla,
minimalizujte přístup světla do místnosti pomocí závěsů, rolet nebo žaluzií,
používejte pracovní osvětlení,
změňte úhel sledování monitoru,
používejte filtr snižující odlesky,

na monitor umístíte stínítko, například kus kartonu přesahující přes horní přední okraj monitoru.

- Nenastavujte monitor tak, abyste jej museli sledovat z nepohodlného úhlu.
- Nedívejte se dlouhodobě do zdrojů jasného světla.

Vytváření dobrých pracovních návyků

Následující pracovní návyky činí práci s počítačem pohodlnější a produktivnější:

- Dělejte pravidelné a časté krátké přestávky.
- Provádějte protahovací cvičení.
- Dýchejte co nejvíce čerstvého vzduchu.
- Pravidelně cvičte a udržujte zdravé tělo.
- ***Upozornění! Nedoporučujeme používat počítač na pohovce nebo v posteli. Pokud je to nutné, pracujte pouze krátce, dělejte pravidelné přestávky a provádějte protahovací cvičení.***
- ***Poznámka: Další informace najdete v části "Předpisy a bezpečnostní upozornění" na strani 109.***

Upozornění pro používání optické jednotky

- *Poznámka: Informace v tomto oddíle se na váš počítač nemusí vztahovat.*

UPOZORNĚNÍ: Tento spotřebič obsahuje laserový systém a je klasifikován jako „LASEROVÉ ZAŘÍZENÍ 1. TŘÍDY.“ Budete-li mít s tímto zařízením nějaké potíže, obraťte se prosím na nejbližší AUTORIZOVANOU servisní organizaci. Nepokoušejte se otevřít pouzdro, abyste nebyli přímo vystaveni laserovému paprsku.

CLASS 1 LASER PRODUCT

CAUTION: INVISIBLE LASER RADIATION WHEN OPEN. AVOID EXPOSURE TO BEAM.

APPAREIL A LASER DE CLASSE 1 PRODUIT

LASERATTENTION: RADIATION DU FAISCEAU LASER INVISIBLE EN CAS D'OUVERTURE. EVITER TOUTE EXPOSITION AUX RAYONS.

LUOKAN 1 LASERLAITE LASER KLASSE 1

VORSICHT: UNSICHTBARE LASERSTRAHLUNG, WENN ABDECKUNG GEÖFFNET NICHT DEM STRAHL AUSSETZEN

PRODUCTO LÁSER DE LA CLASE I

ADVERTENCIA: RADIACIÓN LÁSER INVISIBLE AL SER ABIERTO. EVITE EXPONERSE A LOS RAYOS.

ADVARSEL: LASERSTRÅLING VED ÅBNING SE IKKE IND I STRÅLEN.

VARO! LAVATTAESSA OLET ALTTIINA LASERSÄTEILYLLE.

VARNING: LASERSTRÅLNING NÄR DENNA DEL ÄR ÖPPNAD ÄLÅ TUIJOTA SÄTEESEENSTIRRA EJ IN I STRÅLEN

VARNING: LASERSTRÅLNING NÄR DENNA DEL ÄR ÖPPNADSTIRRA EJ IN I STRÅLEN

ADVARSEL: LASERSTRÅLING NÄR DEKSEL ÅPNESSTIRR IKKE INN I STRÅLEN

- **Upozornění! Z bezpečnostních důvodů při přidávání nebo výměně součástí nepoužívejte neschválené součásti. Informace o možnostech nákupu vám poskytne prodejce.**

Stručné pokyny

Děkujeme vám, že jste si k uspokojení svých potřeb v oblasti přenosných počítačů vybrali notebook Acer.

Uživatelské příručky

Abychom vám při používání notebooku Acer pomohli, vytvořili jsme pro vás sadu příruček:

Instalační leták vám pomůže při úvodním nastavení počítače.

Tyto **Stručné pokyny** vás seznámí se základními schopnostmi a funkcemi nového počítače. Další informace o tom, jak můžete pomoci počítače zvýšit svou produktivitu, naleznete v **Uživatelská příručka**. Tato příručka obsahuje podrobné informace týkající se například systémových nástrojů, obnovování dat, možností rozšíření a odstraňování potíží. Dále obsahuje informace týkající se všeobecných předpisů a bezpečnostní upozornění k notebooku. Klikněte/klepněte na ikonu **Nápověda** a v nabídce, která se otevře, klikněte na položku **Uživatelská příručka**.

Základní péče a tipy pro používání počítače

Zapnutí a vypnutí počítače

Počítač můžete vypnout některým z následujících postupů:

- Pomocí příkazu Vypnout v systému Windows: Stiskněte klávesu *Windows* + <C>, klikněte na položku **Nastavení** > **Napájení** a potom klikněte na položku **Vypnout**.

Pokud potřebujete počítač na krátkou chvíli vypnout, ale nechcete jej vypnout úplně, můžete jej uvést do režimu *Hibernace* stisknutím tlačítka napájení.

Počítač také můžete uvést do režimu spánku stisknutím klávesové zkratky režimu spánku <Fn> + <F4>.

***Poznámka:** Pokud nelze počítač vypnout normálně, stiskněte a podržte tlačítko napájení déle než čtyři sekundy. Pokud vypnete počítač a chcete jej znovu zapnout, počkejte alespoň dvě sekundy.*

Péče o počítač

Budete-li se o počítač dobře starat, bude vám dobře sloužit.

- Nevystavujte počítač přímému slunečnímu záření. Neumisťujte počítač v blízkosti zdrojů tepla, například radiátoru.
- Nevystavujte počítač teplotám pod 0°C nebo nad 50°C.
- Nevystavujte počítač magnetickým polím.
- Nevystavujte počítač dešti nebo vlhku.
- Zabraňte potřísnění počítače vodou nebo jinými tekutinami.

- Nevystavujte počítač silným nárazům nebo vibracím.
- Nevystavujte počítač prachu nebo nečistotám.
- Nestavějte nic na horní stranu počítače.
- Displej počítače nezavírejte prudce.
- Neumíst'ujte počítač na nerovný povrch.

Péče o adaptér střídavého proudu

Několik pokynů k péči o adaptér střídavého proudu:

- Nepřipojujte adaptér k žádnému jinému zařízení.
- Na napájecí kabel nestoupejte ani nepokládejte těžké předměty. Napájecí kabel a jiné kabely umístěte mimo frekventovaná místa.
- Při vytahování napájecího kabelu netahejte za samotný kabel, ale za zástrčku.
- Používáte-li prodlužovací kabel, nesmí jmenovitá proudová kapacita napájeného zařízení překračovat jmenovitou proudovou kapacitu prodlužovacího kabelu. Celková jmenovitá kapacita všech zařízení připojených k jedné elektrické zásuvce dále nesmí překročit kapacitu pojistky.

Čištění a servis

Při čištění počítače dodržujte následující kroky:

1. Vypněte počítač.
2. Odpojte síťový adaptér.
3. Použijte měkký, lehce navlhčený hadřík. Nepoužívejte tekuté nebo aerosolové čističe.

Dojde-li k některému z následujících případů:

- Počítač spadl nebo bylo poškozeno jeho tělo.
- Počítač nepracuje normálně.

Postupujte podle pokynů v části "**Časté otázky**" na stranì 96.

Seznámení s notebookem Acer

Po nastavení počítače podle letáku k instalaci vás seznámíme s vaším novým počítačem Acer.





Aspire M5-481

Obrazovka



#	Ikona	Položka	Popis
1		Webcam	Webová kamera pro obrazovou komunikaci. <i>Kontrolka vedle webové kamery ukazuje, že je webová kamera aktivní.</i>
2		Obrazovka	Zobrazuje grafický výstup počítače.
3		Mikrofon	Interní mikrofon pro nahrávání zvuku.

#	Ikona	Položka	Popis
4		Tlačítko napájení	Slouží k zapnutí a vypnutí počítače.
5		Indikátor napájení	Indikuje stav napájení počítače.
		Indikátor baterie	Indikuje stav baterie. Nabíjení: Při nabíjení baterie svítí indikátor jantarově. Plné nabití: Světlo je modré.





Zobrazení klávesnice

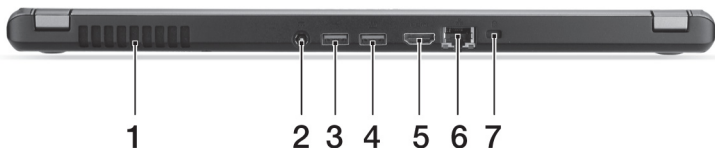

#	Ikona	Položka	Popis
1		Klávesnice	Slouží k zadávání údajů do počítače. <i>Viz "Používání klávesnice" na strani 31.</i> Upozornění: <i>Nepoužívejte ochranu klávesnice ani jiný podobný kryt, protože v klávesnici jsou větrací otvory kvůli chlazení.</i>
2		Touchpad	Polohovací zařízení citlivé na dotek. <i>Touchpad a tlačítka výběru tvoří jeden povrch.</i> <i>Pevným stisknutím na povrchu touchpadu provedete levé klepnutí.</i> <i>Pevným stisknutím na spodním pravém rohu provedete pravé klepnutí.</i>

Pohled zezadu



#	Ikona	Položka	Popis
1		Ventilace a ventilátor	Umožňují chlazení počítače. <i>Nezakrývejte ani neblokujte otvory.</i>
2		Napájecí konektor	Zajišťuje připojení k síťovému adaptéru.
3		Port USB	Umožňuje připojení zařízení s rozhraním USB.
4		Port USB s nabíjením při vypnutí	<i>Pokud je port černý, je kompatibilní s USB 2.0, pokud je port modrý, je kompatibilní také s USB 3.0 (viz níže).</i>
5		Port HDMI	Podporuje připojení digitálního videa ve vysokém rozlišení.
6		Port Ethernet (RJ-45)	Slouží k připojení počítače k síti Ethernet 10/100/1000.

#	Ikona	Položka	Popis
7		Drážka pro zámek Kensington	<p>Umožňuje připojení počítačového bezpečnostního zámku kompatibilního s typem Kensington.</p> <p><i>Přípevněte bezpečnostní kabel k nehybnému předmětu, například ke stolu nebo rukojeti uzamčené zásuvky. Vložte zámek do drážky a otočením klíče zámek zamkněte.</i></p> <p><i>K dispozici jsou rovněž modely bez klíče.</i></p>

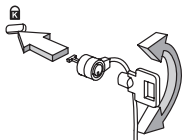

Informace na USB 3.0

- Kompatibilní se zařízeními USB 3.0 a dřívějšími.
- Pro optimální výkon používejte zařízení certifikované pro USB 3.0.
- Definováno specifikací USB 3.0 (SuperSpeed USB).

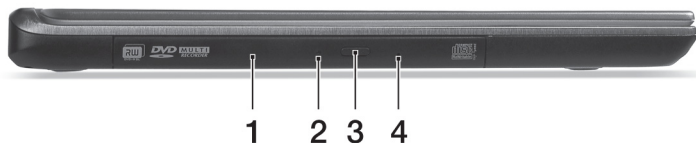

Pohled zleva



#	Ikona	Položka	Popis
1		Optická jednotka	Interní optická jednotka, přijímá disky CD a DVD.
2		Indikátor přístupu k optickému disku	Svítlí, pokud je optická jednotka aktivní.
3		Tlačítko vysunutí optické jednotky	Vysouvá optický disk z jednotky.
4		Otvor pro nouzové vysunutí	Umožňuje vysunutí přihrádky optické jednotky, pokud je počítač vypnutý. <i>Pro vysunutí přihrádky optické jednotky opatrně vložte narovnanou kancelářskou sponku.</i>

Pohled zprava



#	Ikona	Položka	Popis
1		Čtečka karet 2 v 1	Podporuje jednu kartu Secure Digital (SD nebo SDHC) nebo jednu kartu MultiMediaCard (MMC). Poznámka: Chcete-li kartu vyjmout, jednoduše ji vytáhněte z patice.
2		Konektor pro připojení sluchátek / reproduktorů	Slouží k připojení zvukových zařízení (například reproduktorů nebo sluchátek) nebo sluchátka s mikrofonem.

Pohled zespodu

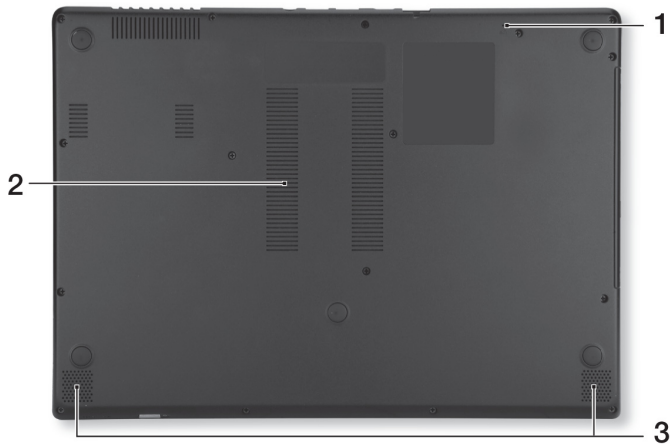

#	Ikona	Položka	Popis
1		Otvor pro resetování baterie	Pro resetování počítače vložte do otvoru kancelářskou sponu a stiskněte po dobu čtyř sekund (simuluje vyjmutí a opětné vložení baterie).
2		Ventilace a ventilátor	Umožňují chlazení počítače. <i>Nezakrývejte ani neblokujejte otvory.</i>
3		Reproduktory	Zajišťují stereofonní zvukový výstup.

Používání klávesnice

Klávesnice obsahuje klávesy běžné velikosti a integrovanou numerickou klávesnici, samostatné kurzorové klávesy, zámky, klávesy systému Windows, funkční a speciální klávesy.

Zámky klávesnice a integrovaná numerická klávesnice

***Poznámka:** Informace v tomto oddíle se na váš počítač nemusí vztahovat.*

Klávesnice je vybavena třemi zámkovými klávesami, které je možné přepínat.

Zámková klávesa	Popis
Caps Lock	Je-li funkce Caps Lock zapnutá, budou se všechny abecední znaky psát velkými písmeny.
Num Lock <Fn> + <F11>	Je-li funkce NumLk zapnutá, je možné používat integrovanou numerickou klávesnici. Klávesy fungují podobně jako na kalkulačce (aritmetické operace +, -, * a /). Tento režim se používá v případě potřeby vkládání většího množství číselných dat. Lepší řešení by spočívalo v připojení externí klávesnice.

Zámková klávesa Popis

Scroll Lock
<Fn> + <F12>

Je-li funkce Scr Lk zapnutá, posune se každým stisknutím ovládacích tlačítek kurzoru nahoru nebo dolů obrazovka o jeden řádek. Funkce Scr Lk nefunguje ve všech programech.

Integrovaná numerická klávesnice funguje stejně jako numerická klávesnice stolního počítače. Malé znaky této klávesnice se nacházejí v pravém horním rohu kláves. Symboly kurzorových kláves nejsou pro lepší přehlednost na klávesách vytištěny.

Požadovaná funkce	Funkce NumLk je zapnutá	Funkce NumLk je vypnutá
-------------------	-------------------------	-------------------------

Číselné klávesy na integrované klávesnici	Zadejte čísla obvyklým způsobem.	
---	----------------------------------	--





Kurzorové klávesy na integrované klávesnici.	Při používání kurzorových kláves stiskněte a podržte klávesu <Shift>.	Při používání kurzorových kláves stiskněte a podržte klávesu <Fn>.
--	---	--









Klávesy hlavní klávesnice	Při psaní písmen na integrované klávesnici stiskněte a podržte klávesu <Fn>.	Napište písmena obvyklým způsobem.
---------------------------	--	------------------------------------

Klávesové zkratky

Tento počítač využívá klávesové zkratky nebo kombinace kláves ke zpřístupnění většiny ovládacích prvků počítače, jako je jas zobrazení a hlasitost výstupu.

Klávesovou zkratku aktivujete stisknutím a podržením klávesy <Fn> dříve, než stisknete druhou klávesu této kombinace.



Klávesová zkratka	Ikona	Funkce	Popis
<Fn> + <F3>		Režim v letadle	Zapíná / vypíná síťová zařízení počítače. <i>(Síťová zařízení mají různou konfiguraci.)</i>
<Fn> + <F4>		Režim spánku	Slouží k přepnutí počítače do režimu spánku.
<Fn> + <F5>		Přepnutí displeje	Přepíná výstup zobrazení mezi displejem, externím monitorem (pokud je připojen) a oběma zařízeními.
<Fn> + <F6>		Vypnout displej	Slouží k vypnutí podsvícení obrazovky displeje, čímž se ušetří energie. Podsvícení obnovíte stisknutím libovolné klávesy.

Klávesová zkratka	Ikona	Funkce	Popis
<Fn> + <F7>		Přepnutí zařízení touchpad	Slouží k zapnutí a vypnutí zabudovaného touchpadu.
<Fn> + <F8>		Přepnutí reproduktoru	Slouží k zapnutí a vypnutí reproduktorů.
<Fn> + <F9>		Podsvícení klávesnice	Zapnutí a vypnutí podsvícení klávesnice.
<Fn> + <F11>		NumLk	Zapnutí nebo vypnutí integrované numerické klávesnice.
<Fn> + <▷>		Zvýšení jasu	Slouží ke zvýšení jasu obrazovky.
<Fn> + <◁>		Snížení jasu	Slouží ke snížení jasu obrazovky.
<Fn> + <△>		Zvýšit hlasitost	Slouží ke zvýšení hlasitosti zvuku.
<Fn> + <▽>		Snížení hlasitosti	Slouží ke snížení hlasitosti zvuku.
<Fn> + <Home>		Přehrávat/ Pozastavit	Přehrát nebo pozastavit vybraný mediální soubor.

Klávesová zkratka	Ikona	Funkce	Popis
<Fn> + <Pg Up>	■	Zastavit	Zastavit přehrávání vybraného mediálního souboru.
<Fn> + <Pg Dn>	◀◀	Předchozí	Návrat na předchozí mediální soubor.
<Fn> + <End>	▶▶	Další	Přeskočit na další mediální soubor.

Klávesy systému Windows

Klávesnice obsahuje dvě klávesy, které slouží k provádění specifických funkcí v systému Windows.

Klíč	Popis
 Klávesa Windows	Stisknutím této klávesy se vrátíte na úvodní obrazovku. Lze ji také používat s dalšími klávesami pro zvláštní funkce, viz prosím nápovědu systému Windows.
 Klávesa aplikace	Stisknutím této klávesy se otevře místní nabídka v aplikaci stejně jako při klepnutí na pravé tlačítko myši.

Touchpad

Základy používání zařízení touchpad

Touchpad ovládá šipku (neboli kurzor) na obrazovce. Když prstem přejedete po touchpadu, kurzor bude váš pohyb sledovat.

Poznámka: Zařízení touchpad je citlivé na pohyb prstu; čím jemněji se plochy dotýkáte, tím lépe reaguje.

Dbejte na to, abyste touchpad a své prsty měli stále suché a čisté.

Kurzor se ovládá několika základními gesty:

- **Přejetí jedním prstem:** Přejedte prstem po touchpadu pro přesunutí kurzoru.
- **Stisknutí jedním prstem** nebo **klepnutí:** Stiskněte touchpad nebo na něj prstem lehce klepněte pro provedení „kliknutí“, které vybere nebo spustí položku. Rychlým opakováním klepnutí provedete poklepání neboli „dvojitě kliknutí“.
- **Stisknutí jedním prstem** nebo **klepnutí** do pravého spodního rohu: Stiskněte pravý spodní roh touchpadu  pro provedení „kliknutí pravým tlačítkem“. Na úvodní obrazovce tak můžete přepínat příkazy aplikace, ve většině aplikací tak otevřete kontextovou nabídku související s vybranou položkou.





- **Přetáhnout:** Stiskněte a přidržte levý dolní roh touchpadu nebo dvakrát klepněte na libovolné místo na touchpadu, potom druhým prstem přejeďte přes touchpad pro výběr všech položek v oblasti.

Gesta na touchpadu

System Windows 8 a mnoho aplikací podporuje gesta na touchpadu s využitím jednoho či více prstů.

***Poznámka:** Podpora gest touchpadu závisí na aktivní aplikaci.*

Díky tomu můžete aplikace ovládat pomocí několika jednoduchých gest, například:

- **Přesuňte prst z okraje:** Získejte přístup na nástroje Windows přesunutím prstu do středu touchpadu zprava, shora nebo zleva.

- **Přesuňte prst z pravého okraje:** Přepínejte ovládací tlačítka.
- **Přesuňte prst z horního okraje:** Přepínání příkazů aplikací.
- **Přesuňte prst z levého okraje:** Přepnutí na předchozí aplikaci.
- **Přejetí dvěma prsty:** Rychle přejeďte webové stránky, dokumenty a seznamy stop položením dvou prstů na touchpad a jejich posunutím libovolným směrem.

- **Stažení dvou prstů:** Pomocí jednoduchého gesta prstem a palcem můžete přiblížit nebo oddálit fotografie, mapy a dokumenty.

Obnovení

Pokud máte se svým počítačem potíže a časté otázky (viz stranu 96) vám nepomohly, můžete počítač „obnovit“ – tzn. vrátit jej do dřívějšího stavu.

Tato část popisuje, jaké nástroje pro obnovení jsou k dispozici ve vašem počítači. Acer poskytuje nástroj *Acer Recovery Management*, který vám umožňuje vytvořit *zálohu pro obnovení, zálohu ovladačů a aplikací* a zahájit možnosti obnovení, ať již pomocí nástrojů Windows, nebo zálohy pro obnovení.

Poznámka: *Acer Recovery Management je k dispozici pouze s předinstalovaným operačním systémem Windows.*

Důležité: *Doporučujeme vám, abyste si vytvořili zálohu pro obnovení a zálohu ovladačů a aplikací co nejdříve.*

V některých situacích bude úplné obnovení vyžadovat zálohu pro obnovení z USB.

Vytvoření zálohy pro obnovení

Abyste mohli systém přeinstalovat pomocí paměťové jednotky USB, musíte nejprve vytvořit zálohu pro obnovení. Záloha pro obnovení zahrnuje celý původní obsah pevného disku vašeho počítače včetně operačního systému Windows a softwaru a ovladačů z výrobního závodu. Pomocí této zálohy obnovíte počítač do stavu, ve kterém byl při dodání, a máte tak možnost zachovat všechna nastavení a osobní data.

Poznámka: *Ujistěte se, že máte jednotku USB s kapacitou nejméně 16 GB.*

1. Na *úvodní* obrazovce zadejte „Recovery“ a potom v seznamu aplikací klikněte na **Acer Recovery Management**.

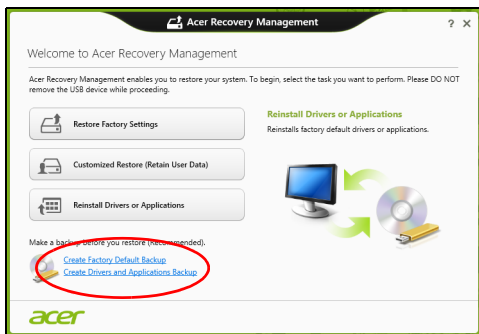

2. Klikněte na možnost **Vytvoření zálohy s výchozím nastavením z výroby**. Otevře se okno *Obnovovací disk*.

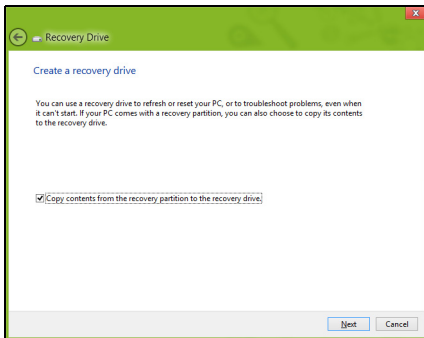

Ujistěte se, že je vybrána možnost **Kopírovat obsah z oddílu pro obnovení na jednotku pro obnovení**. Jedná se o nejkompletnější a nejbezpečnější zálohování pro obnovení.

3. Zapojte jednotku USB, potom klepněte na položku **Další**.

- Ujistěte se, že je na jednotce USB dostatek volného místa, a teprve potom pokračujte. Zálohování pro obnovení vyžaduje nejméně 16 GB úložného místa

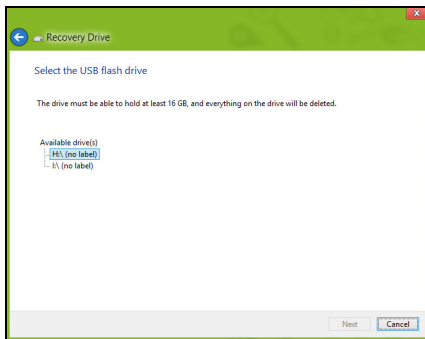

4. Průběh zálohování se zobrazí na obrazovce.

5. Provádějte proces, dokud nebude dokončen.

6. Po vytvoření zálohy pro obnovení si můžete zvolit, že informace pro obnovení z počítače vymažete. Pokud tyto informace odstraníte, můžete pro obnovení počítače použít pouze zálohu pro obnovení na USB, pokud jednotku USB ztratíte nebo vymažete, nemůžete počítač obnovit.

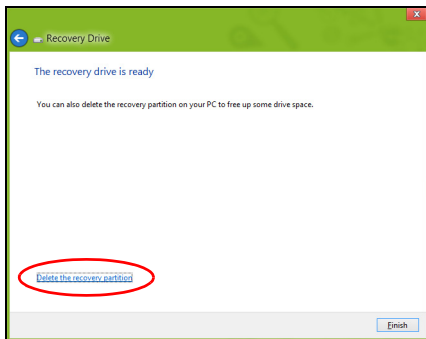

7. Jednotku USB vypojte a jasně ji označte.

Důležité: Zálohu označte jedinečným popisem jako např. „Záloha pro obnovu Windows“. Zálohy si uložte na bezpečné místo, které si budete pamatovat.

Vytvoření zálohy ovladačů a aplikací

Pro vytvoření zálohy ovladačů a aplikací, která obsahuje software a ovladače z výrobního závodu, jež váš počítač potřebuje, můžete použít buď paměťovou jednotku USB, nebo, pokud váš počítač má zapisovací jednotku DVD, jeden nebo více zapisovatelných disků DVD.

1. Na úvodní obrazovce zadejte „Recovery“ a potom v seznamu aplikací klikněte na **Acer Recovery Management**.

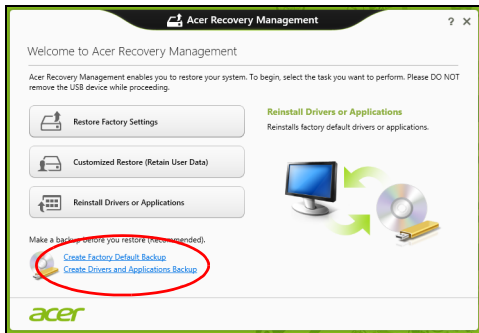

2. Klikněte na možnost **Vytvoření zálohy s ovladači a aplikacemi**.

Zapojte jednotku USB nebo vložte prázdný disk DVD do optické jednotky a klikněte na položku **Další**.

- Pokud používáte jednotku USB, ujistěte se, je na ní dostatek volného místa, a teprve potom pokračujte.



- Pokud používáte disky DVD, je v něm také uveden počet prázdných, zapisovatelných disků, který bude zapotřebí k dokončení disků pro obnovení. Ujistěte se, že máte požadovaný počet identických, prázdných disků.



3. Pro zkopírování souborů klikněte na položku **Start**. Průběh zálohování se zobrazí na obrazovce.
4. Provádějte proces, dokud nebude dokončen:
 - Pokud používáte optické disky, jednotka po vypálení každý disk vysune. Vyměte disk z jednotky a označte jej permanentním popisovačem.
Je-li zapotřebí více disků, vložte při zobrazení výzvy další disk a klepněte na **OK**. Pokračujte, dokud nebude celý proces dokončen.
 - Pokud používáte jednotku USB, vypojte ji a jasně ji označte.
Důležité: Zálohu označte jedinečným popisem jako např. „Záloha pro ovladače a aplikace“. Zálohy si uložte na bezpečné místo, které si budete pamatovat.

Obnovení systému

Obnovení vašeho systému:

1. Provedení menších oprav.

Pokud přestaly správně pracovat pouze jedna nebo dvě položky softwaru nebo hardwaru, může se problém vyřešit přeinstalováním softwaru nebo ovladačů zařízení.

Pokud jde o přeinstalování softwaru a ovladačů, které byly předinstalovány při výrobě, viz část **"Opětná instalace ovladačů a aplikací" na straně 45**.

Pokyny k přeinstalování softwaru a ovladačů, které nebyly předinstalovány, najdete v dokumentaci k příslušnému produktu nebo na webových stránkách podpory.

2. Obnovení předchozího stavu systému.

Pokud přeinstalování softwaru či ovladačů nepomůže, je možné problém vyřešit vrácením systém do předchozího stavu, kdy vše fungovalo správně.

Pokyny najdete v části **"Návrat na dřívější snímek systému" na stranì 48.**

3. Resetujte svůj operační systém.

Pokud se problém nepodařilo vyřešit jinak a chcete systém vrátit do stavu z výroby, ale zachovat své uživatelské informace, viz část **"Vrácení systému do stavu z výroby" na stranì 50.**

4. Vrácení systému do stavu z výroby.

Pokud se problém nepodařilo vyřešit jinak a chcete systém vrátit do stavu z výroby, viz část **"Vrácení systému do stavu z výroby" na stranì 50.**

Opětná instalace ovladačů a aplikací

V rámci odstraňování potíží může být nutné přeinstalovat aplikace a ovladače zařízení, které byly na počítači předinstalovány při výrobě. Opětnou instalaci můžete provést pomocí pevného disku nebo pomocí vytvořené zálohy.

- Další aplikace – Pokud potřebujete přeinstalovat software, který na vašem počítači nebyl předinstalován, postupujte podle pokynů pro instalaci takového softwaru.

- Nové ovladače zařízení – Pokud potřebujete přeinstalovat ovladače zařízení, které na vašem počítači nebyly předinstalovány, postupujte podle pokynů poskytnutých se zařízením.

Pokud provádíte přeinstalaci pomocí Windows a informace pro obnovení jsou uloženy v počítači:

- Na úvodní obrazovce zadejte „Recovery“ a potom v seznamu aplikací klikněte na **Acer Recovery Management**.

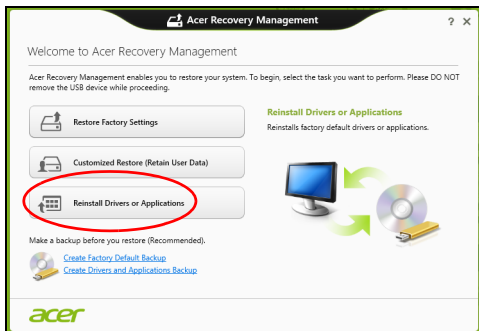

- Klikněte na položku **Opětná instalace ovladačů či aplikací**.

- Měla by se zobrazit část **Obsah v Centru informací Acer**.



- Klepněte na ikonu **instalovat** položky, kterou chcete nainstalovat, a potom podle pokynů na obrazovce dokončete instalaci. Tento krok opakujte pro každou položku, kterou chcete přeinstalovat.

Pokud opětně instalujete ze zálohy s ovladači a aplikacemi na DVD nebo jednotce USB:

1. Vložte **Zálohu s ovladači a aplikacemi** do diskové jednotky nebo ji připojte do volného portu USB.
 - Pokud jste vložili DVD, počkejte na spuštění **Centra informací Acer**.
 - Pokud se **Centrum informací Acer** nespustí automaticky, stiskněte *klávesu Windows + <E>*, potom dvakrát klikněte na ikonu optického disku.

- Pokud používáte jednotku USB, stiskněte *klávesu Windows + <E>*, potom dvakrát klikněte na jednotku, která obsahuje zálohu. Dvakrát klikněte na **ResourceCenter**.

2. Měla by se zobrazit část **Obsah v Centru informací Acer**.

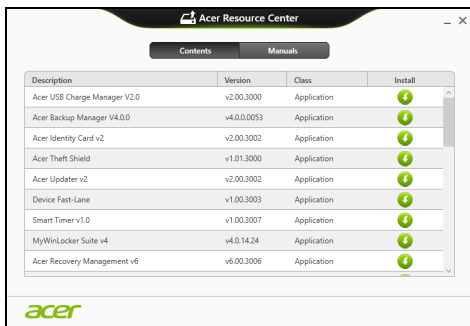

3. Klepněte na ikonu **instalovat** položky, kterou chcete nainstalovat, a potom podle pokynů na obrazovce dokončete instalaci. Tento krok opakujte pro každou položku, kterou chcete přeinstalovat.



Návrat na dřívější snímek systému

Obnovení systému Microsoft pravidelně pořizuje „snímek“ nastavení vašeho systému a ukládá je jako body obnovení. U většiny problémů se softwarem, které nelze snadno vyřešit, se můžete vrátit na některý z těchto bodů obnovení, abyste systém znovu uvedli do provozu.

System Windows automaticky vytvoří další bod obnovení každý den a také pokaždé, když nainstalujete software nebo ovladače zařízení.

Poznámka: Další informace o používání Obnovení systému Microsoft získáte, když na *úvodní* obrazovce zadáte „Nápověda“ a potom v seznamu aplikací kliknete na položku **Nápověda a podpora**. Do pole Hledat v nápovědě zadejte „obnovení systému Windows“ a stiskněte tlačítko **Enter**.

Návrat na bod obnovení

1. Na *úvodní* obrazovce zadejte „Ovládací panely“ a potom v seznamu aplikací klikněte na **Ovládací panely**.
2. Klikněte na položku **Systém a zabezpečení > Centrum akcí** a potom klepněte na položku **Obnovení** ve spodní části okna.
3. Klepněte na položku **Spustit nástroj Obnovení systému** a potom klepněte na tlačítko **Další**.
4. Klikněte na poslední bod obnovení (v době, kdy váš systém pracoval správně), klikněte na položku **Další** a potom **Dokončit**.
5. V okně pro potvrzení klikněte na tlačítko **Ano**. váš systém je obnoven pomocí zadaného bodu obnovení. Tento proces může trvat několik minut a může vyžadovat restartování počítače.

Vrácení systému do stavu z výroby

Pokud počítač vykazuje problémy, které nelze jinými metodami odstranit, budete možná muset přeinstalovat vše, abyste systém vrátili do stavu z výroby. Obnovení můžete provést pomocí pevného disku nebo pomocí vytvořené zálohy pro obnovení.

- Pokud je systém Windows funkční a neodstranili jste oddíl pro obnovení, viz **"Obnova z Windows" na stranì 50**.
- Pokud systém Windows nelze spustit a váš původní pevný disk byl úplně přeformátován nebo jste nainstalovali náhradní pevný disk, viz **"Obnova ze zálohy pro obnovení" na stranì 55**.

Obnova z Windows

Spust'te Acer Recovery Management:

- Na *úvodní* obrazovce zadejte „Recovery“ a potom v seznamu aplikací klikněte na **Acer Recovery Management**.

K dispozici jsou dvě možnosti, **Obnovit nastavení z výroby** (resetovat počítač) nebo **Přizpůsobit obnovení** (obnovit počítač).

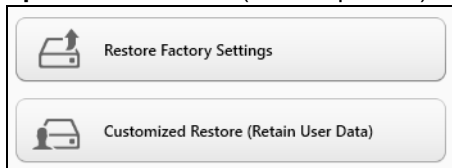

Při **obnovení nastavení z výroby** bude vše odstraněno z vašeho pevného disku, potom se znovu nainstaluje systém Windows a veškerý software a ovladače, které byly na vašem systému předinstalovány. Pokud máte přístup k důležitým souborům na pevném disku, zazálohujte si je nyní. Viz "**Obnovení nastavení z výroby pomocí nástroje Acer Recovery Management**" na stranì 52.

Funkce přizpůsobit obnovení se pokusí zachovat vaše soubory (uživatelská data), ale přeinstaluje všechny software a ovladače. Software nainstalovaný od zakoupení počítače bude odstraněn (kromě softwaru nainstalovaného z Windows Store). Viz "**Přizpůsobené obnovení pomocí nástroje Acer Recovery Management**" na stranì 54.

Obnovení nastavení z výroby pomocí nástroje Acer Recovery Management

1. Klikněte na položku **Obnovit nastavení z výroby.**

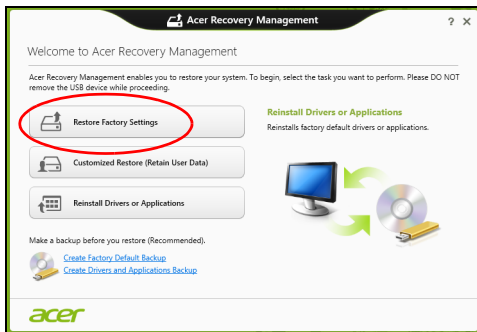

Upozornění: „Obnovit nastavení z výroby“ vymaže všechny soubory na vašem pevném disku.

2. Otevře se okno **Resetovat počítač.**

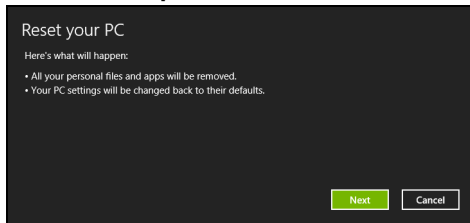

Obrázky jsou pouze orientační.

3. Klikněte na položku **Další**, potom zvolte, jak soubory odstranit:
 - a. Funkce **Jednoduše odstranit mé soubory** rychle vymaže všechny soubory před obnovením počítače a trvá asi 30 minut.
 - b. Funkce **Plně jednotku vyčistit** úplně vyčistí disk po tom, co je každý soubor vymazán, takže po obnovení nejsou vidět žádné soubory. Vyčištění disku trvá mnohem déle, až 5 hodin, ale je mnohem bezpečnější, protože staré soubory jsou kompletně odstraněny.
4. Klikněte na položku **Resetovat**.
5. Proces obnovy začne restartováním počítače, potom pokračuje kopírováním souborů na pevný disk.
6. Po provedení obnovy můžete začít počítač používat opakováním procesu prvního spuštění.

Přizpůsobené obnovení pomocí nástroje Acer Recovery Management

1. Klikněte na položku **Přizpůsobit obnovení (zachovat uživatelská data)**.



2. Otevře se okno **Obnovit počítač**.

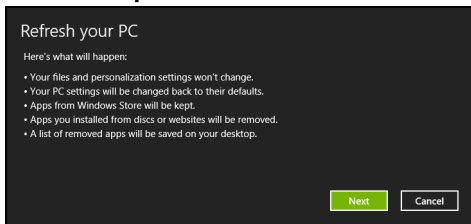

3. Klikněte na položku **Další** a potom klikněte na položku **Obnovit**.
4. Proces obnovy začne restartováním počítače, potom pokračuje kopírováním souborů na pevný disk. Tato operace trvá přibližně 30 minut.

Obnova ze zálohy pro obnovení

Pro obnovení ze zálohy pro obnovení na jednotce USB:

1. Najděte zálohu pro obnovení.
2. Zapojte jednotku USB a zapněte počítač.
3. Pokud ještě není povolena, musíte povolit *F12 Spouštěcí nabídku*:
 - a. Při spuštění počítače stiskněte **<F2>**.
 - b. Pomocí tlačítek šipka vlevo a vpravo vyberte **Main** nabídku.
 - c. Stiskněte tlačítko dolů, dokud nevyberete klávesu **F12 Boot Menu**, a stiskněte tlačítko **<F5>** pro změnu nastavení na **Enabled**.
 - d. Pomocí tlačítek šipka vlevo a vpravo vyberte nabídku **Exit**.
 - e. V závislosti na typu systému BIOS, který váš počítač používá, vyberte možnost **Save Changes and Exit** nebo **Exit Saving Changes** a stiskněte **Enter**. Potvrďte výběrem **OK** nebo **Yes**.
 - f. Váš počítač se restartuje.
4. Při spuštění stisknutím tlačítka **<F12>** otevřete spouštěcí nabídku. Spouštěcí nabídka vám umožňuje vybrat zařízení, ze kterého se provede spuštění; vyberte jednotku USB.
 - a. Pomocí kláves se šipkami vyberte **USB Device**, potom stiskněte **Enter**.
 - b. Systém Windows se spustí ze zálohy pro obnovení, a ne běžným procesem spuštění.
5. Vyberte typ klávesnice.

6. Vyberte možnost **Troubleshoot** a potom zvolte typy obnovy, který chcete použít:
- a. Klikněte na položku **Advanced** a potom **System Restore** pro spuštění Obnovy systému Microsoft:
Obnova systému Microsoft pravidelně pořizuje „snímek“ nastavení vašeho systému a ukládá je jako body obnovy. U většiny problémů se softwarem, které nelze snadno vyřešit, se můžete vrátit na některý z těchto bodů obnovy, abyste systém znovu uvedli do provozu.
 - b. Klikněte na **Reset your PC** pro spuštění procesu resetování: Funkce **Reset your PC** vše odstraní z vašeho pevného disku, potom se znovu nainstaluje systém Windows a veškerý software a ovladače, které byly na vašem systému předinstalovány. Pokud máte přístup k důležitým souborům na pevném disku, zazálohujte si je nyní. Viz "**Resetování počítače ze zálohy pro obnovu**" na straně 56.
 - c. Klikněte na **Refresh your PC** pro spuštění procesu obnovy: Funkce **Refresh your PC** se pokusí zachovat vaše soubory (uživatelská data), ale přeinstaluje všechny software a ovladače. Software nainstalovaný od zakoupení počítače bude odstraněn (kromě softwaru nainstalovaného z Windows Store). Viz "**Obnova počítače ze zálohy pro obnovu**" na straně 58.

Resetování počítače ze zálohy pro obnovu

Upozornění: Resetování počítače vymaže všechny soubory na vašem pevném disku.

1. Otevře se okno **Resetovat počítač**.

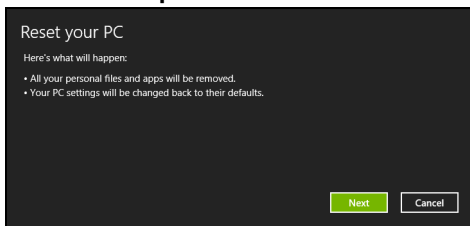

Obrázky jsou pouze orientační.

2. Klepněte na tlačítko **Další**.

3. Vyberte operační systém, který chcete obnovit (normálně je k dispozici pouze jedna možnost).

4. Zvolte, pokud chcete změny na pevném disku zachovat:

- Pokud jste odstranili oddíl pro obnovení nebo oddíly na pevném disku změnili jinak a chcete tyto změny zachovat, zvolte **Ne**.
- Pokud chcete úplně obnovit počítač na nastavení z výroby, zvolte **Ano**.

5. Zvolte, jak vymazat soubory:

- Funkce **Jednoduše odstranit mé soubory** rychle vymaže všechny soubory před obnovením počítače a trvá asi 30 minut.
- Funkce **Plně jednotku vyčistit** úplně vyčistí disk po tom, co je každý soubor vymazán, takže po obnovení nejsou vidět žádné soubory. Vyčištění disku trvá mnohem déle, až 5 hodin, ale je mnohem bezpečnější, protože staré soubory jsou kompletně odstraněny.

6. Klikněte na položku **Resetovat**.

7. Po provedení obnovy můžete začít počítač používat opakováním procesu prvního spuštění.

Obnovení počítače ze zálohy pro obnovení

1. Otevře se okno **Obnovit počítač**.

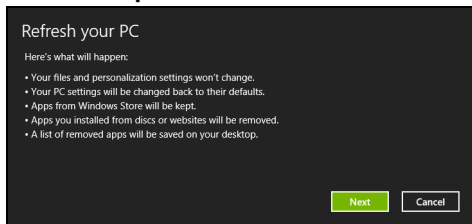

2. Klepněte na položku **Další**.

3. Vyberte operační systém, který chcete obnovit (normálně je k dispozici pouze jedna možnost).

4. Klikněte na položku **Aktualizovat**.

5. Proces obnovy začne restartováním počítače, potom pokračuje kopírováním souborů na pevný disk. Tato operace trvá přibližně 30 minut.

Acer clear.fi

Poznámka: Pouze u vybraných modelů.

Díky Acer clear.fi si můžete užívat videa, fotografie a hudbu. Můžete posílat datový proud médií z jiných zařízení s nainstalovaným programem Acer clear.fi nebo na tato zařízení.

Poznámka: Všechna zařízení musí být připojena ke stejné síti.

Chcete-li sledovat videa nebo poslouchat hudbu, otevřete program **clear.fi** **Media**, nebo pro procházení fotografií otevřete program **clear.fi Photo**.

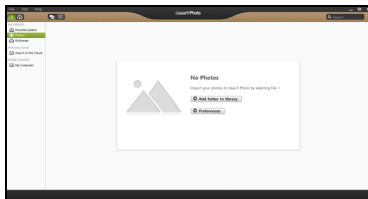
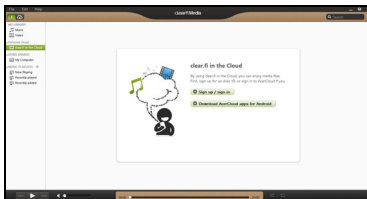

Důležité: Když aplikaci clear.fi otevřete poprvé, brána firewall systému Windows požádá o svolení, zda aplikace clear.fi může dostat přístup na síť. V každém okně vyberte možnost **Povolit přístup**.

Procházení médií a fotografií

Seznam na levém panelu zobrazuje váš počítač („Má knihovna“), potom další zařízení, pokud jsou připojena k vaší síti („Sdíleno doma“).

Pro zobrazení souborů ve vašem počítači vyberte některou z kategorií v části „Má knihovna“, potom procházejte soubory a složku vpravo.

Sdílené soubory

Zařízení připojená k vaší síti jsou zobrazena v oddílu **Sdíleno doma**. Vyberte zařízení, potom vyberte kategorii, kterou chcete prozkoumat.

Po krátké prodlevě se vpravo zobrazí sdílené soubory a složky. Projděte na soubor, který chcete přehrát, potom na něj poklepejte pro zahájení přehrávání.

Pro ovládání přehrávání použijte ovládací prvky médií na panelu na spodní straně obrazovky. Když si například vyberete hudbu, můžete přehrávat nebo přehrávání pozastavit nebo zastavit a upravit hlasitost.



Poznámka: Musíte aktivovat sdílení na zařízení, které ukládá soubory. Otevřete aplikaci *clear.fi* na zařízení, na kterém jsou uloženy soubory, vyberte možnost **Upravit** a potom se ujistěte, že je aktivní funkce **Sdílet mou knihovnu na místní síti**.



Která zařízení jsou kompatibilní?

S programem clear.fi lze používat certifikovaná zařízení Acer s aplikací clear.fi nebo softwarem DLNA. Mezi ně patří osobní počítače kompatibilní s DLNA a zařízení NAS (Network Attached Storage).

Přehrávání do jiného zařízení

Pokud chcete přehrávat média na jiném zařízení, postupujte následovně:

1. V pravém spodním rohu vyberte možnost **Přehrát**. 
2. Vyberte vzdálené zařízení, které bude použito pro přehrávání souboru.

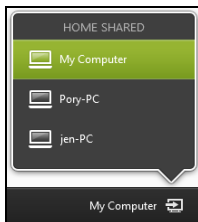

*Na tomto seznamu jsou pouze zařízení optimalizovaná pro přehrávání, některé počítače a úložná zařízení se na něm neobjeví. Chcete-li do tohoto seznamu přidat počítač se systémem Windows, otevřete aplikaci Windows Media Player, vyberte možnost **Datový proud** a **Povolit dálkový ovladač mého přehrávače...***

3. V hlavním okně vyberte soubor a potom použijte ovládací prvky médií na panelu na spodní straně obrazovky pro ovládání vzdáleného zařízení.

Další pomoc najdete na stránkách <http://www.acer.com/clearfi/download/>.

Řízení spotřeby

Tento počítač je vybaven zabudovaným systémem řízení spotřeby, který trvale sleduje aktivitu systému. Je sledována veškerá aktivita následujících zařízení: klávesnice, myš, pevný disk, periferie připojené k počítači a obrazová paměť. Pokud není po určitou dobu zjištěna žádná aktivita, počítač zastaví některá nebo všechna zařízení, aby ušetřil energii.

Acer Green Instant On

Poznámka: Pouze u vybraných modelů.

Acer Green Instant On může váš počítač probudit z režimu spánku za kratší dobu, než počítač otevřete. Když počítač zavřete nebo jej necháte chvíli v nečinnosti, počítač vstoupí do režimu spánku. Když je počítač v režimu spánku, indikátor LED napájení bude blikat oranžově.

Otevřete počítač nebo stiskněte libovolnou klávesu pro probuzení počítače z režimu spánku.

Po určité době v režimu spánku počítač automaticky vstoupí do režimu hlubokého spánku pro šetření kapacity baterie. Když je počítač v režimu hlubokého spánku, indikátor LED napájení bude vypnutý. V tomto stavu zůstane baterie připravena k použití po mnoho týdnů.

Pro probuzení z režimu hlubokého spánku stiskněte tlačítko napájení.

Poznámka: V režimu hlubokého spánku počítač spotřebovává výrazně méně energie než v režimu spánku, ale probuzení z režimu hlubokého spánku trvá o něco déle.

Režim hlubokého spánku a režim spánku společně pracují na tom, aby váš počítač šetřil co nejvíce energie, a přitom umožňoval rychlý, okamžitý přístup.

Pro větší úsporu energie váš počítač obvykle vstoupí do režimu hlubokého spánku a zůstane ve něm v době, kdy není často používán, například uprostřed noci. Pro zajištění rychlejšího přístupu počítač vstoupí do režimu spánku a zůstane ve něm v době, kdy je často používán, například v pracovní době.

Úsporný režim

Zakázat Rychlé spuštění

Váš počítač používá funkci Rychlé spuštění, ale používá také malé množství energie pro kontrolu signálů ke spuštění. Tyto kontroly pomalu vyčerpají energii z baterie počítače.

Pokud chcete snížit napájecí požadavky počítače a jeho ekologický dopad, funkci Rychlé spuštění vypněte:

Poznámka: Pokud je funkce Rychlé spuštění vypnutá, bude počítač spuštění z režimu spánku trvat déle. Pokud má váš počítač funkce jako Acer Instant On nebo Acer Instant Connect, i ty budou vypnuté. Váš počítač se také nespustí, pokud obdrží pokyn ke spuštění přes síť (Wake on LAN).

1. Otevřete Plochu.
2. Klikněte na položku **Možnosti napájení** v oznamovací oblasti.
3. Vyberte položku **Další možnosti napájení**.

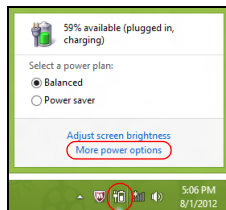

4. Vyberte položku **Nastavení tlačítek napájení**.
5. Pokud se chcete dostat na Nastavení vypnutí, vyberte položku **Změnit nastavení, které nyní není k dispozici**.

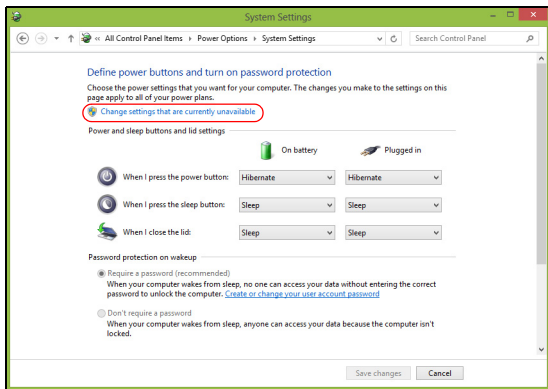

6. Přejděte dolů a zakažte **Zapnout rychlé spuštění**.

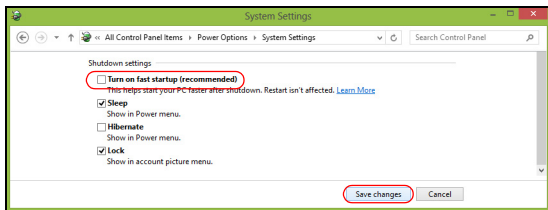

7. Zvolte možnost **Uložit změny**.

Jednotka bateriových zdrojů

Počítač využívá integrovanou baterii zajišťující dlouhou dobu provozu mezi nabíjením.

Vlastnosti jednotky bateriových zdrojů

Jednotka bateriových zdrojů má tyto vlastnosti:

- Je vyrobena podle současných standardních technologií.
- Signalizuje vybití.

Baterie se nabíjí vždy, když je počítač připojen k síti prostřednictvím síťového adaptéru. Tento počítač podporuje dobíjení za provozu a umožňuje uživateli dobíjet baterii bez přerušení práce s počítačem. U vypnutého počítače je ovšem dobíjení podstatně rychlejší.

Dobíjení baterie

Před dobíjením zkontrolujte, zda je baterie správně nainstalována v pozici pro baterie. Připojte adaptér střídavého proudu k počítači a k elektrické zásuvce. Během dobíjení baterie je možné používat počítač s napájením střídavým proudem. U vypnutého počítače je ovšem dobíjení podstatně rychlejší.

Poznámka: Na konci pracovního dne doporučujeme baterii dobít. Před cestováním lze nabíjením přes noc zajistit plné nabití baterie.

Příprava nové jednotky bateriových zdrojů

Před prvním použitím nové jednotky bateriových zdrojů je třeba provést následující postup přípravy:

1. Připojte síťový adaptér a baterii zcela dobijte.
2. Odpojte síťový adaptér.
3. Zapněte počítač a používejte napájení z baterie.
4. Baterii zcela vybijte, dokud počítač nezačne signalizovat vybití baterie.
5. Znovu připojte adaptér střídavého proudu a baterii zcela dobijte.

Tímto postupem baterii třikrát vybijte a dobijte.

Tuto přípravu provádějte u všech nových baterií nebo u baterie, která nebyla delší dobu používána.

Upozornění: Nevystavujte jednotku bateriových zdrojů teplotám pod 0°C (32°F) nebo nad 45°C (113°F). Extrémní teploty mohou mít na jednotku bateriových zdrojů negativní vliv.

Při dodržení pokynů pro přípravu bude možné baterii dobít na maximální kapacitu. Při nedodržení těchto pokynů nebude možné baterii dobít na maximální kapacitu a rovněž se tak zkracuje provozní životnost baterie.

Provozní životnost baterie mohou rovněž negativně ovlivnit následující způsoby používání:

- Trvalé napájení počítače střídavým proudem z elektrické zásuvky.
- Zanedbání úplného opakovaného vybití a dobítí baterie (viz výše).

- Časté používání – čím častěji baterii používáte, tím se rychleji zkracuje provozní životnost. Životnost běžné počítačové baterie je přibližně 300 dobíjecích cyklů.

Optimalizace životnosti baterie

Optimalizace životnosti baterie umožňuje maximálně využít provozních možností baterie, prodloužit cyklus dobíjení a zvýšit účinnost dobíjení. Doporučujeme dodržovat následující zásady:

- K napájení počítače používejte co nejčastěji střídavý proud z elektrické zásuvky a šetřete baterii pro mobilní použití.
- Vyjměte nepoužívanou kartu PC, která neustále spotřebovává energii (u vybraných modelů).
- Počítač uložte na chladném suchém místě. Doporučená teplota je 10°C (50°F) až 30°C (86°F). Při vyšších teplotách dochází k rychlejšímu samovolnému vybití baterie.
- Nadměrné dobíjení zkracuje životnost baterie.
- Pečujte o adaptér střídavého napětí a o baterii.

Kontrola napájení z baterie

Měřič napájení (systém Windows) udává aktuální úroveň napájení z baterie. Chcete-li zjistit aktuální úroveň dobití baterie, umístěte kurzor nad ikonu baterie/napájení na hlavním panelu.

Upozornění na vybití baterie

Když používáte napájení z baterie, věnujte pozornost měření napájení Windows.

Varování: Jakmile začne počítač upozorňovat na vybití baterie, připojte co nejdříve adaptér střídavého proudu. Pokud se po úplném vybití baterie počítač vypne, hrozí ztráta dat.

Když se zobrazí upozornění na vybití baterie, závisí doporučený postup na aktuální situaci uživatele:

Situace	Doporučená akce
Je k dispozici síťový adaptér i elektrická zásuvka.	<ol style="list-style-type: none">1. Připojte síťový adaptér k počítači a potom k elektrické zásuvce.2. Uložte všechny nezbytné soubory.3. Pokračujte v práci. <p>Chcete-li, aby se baterie dobýjela rychleji, vypněte počítač.</p>
Není k dispozici síťový adaptér nebo elektrická zásuvka.	<ol style="list-style-type: none">1. Uložte všechny nezbytné soubory.2. Ukončete všechny spuštěné aplikace.3. Vypněte počítač.

Cestování s vaším počítačem

Tato část obsahuje tipy a rady, o kterých byste měli uvažovat, jestliže svůj počítač přenášíte nebo s ním cestujete.

Odpojení od stolního počítače

Při odpojování počítače od externích zařízení postupujte následovně:

1. Uložte všechny otevřené soubory.
2. Vyjměte disky z optických jednotek.
3. Vypněte počítač.
4. Zavřete kryt displeje.
5. Odpojte šňůru od adaptéru střídavého proudu.
6. Odpojte klávesnici, ukazovací zařízení, tiskárnu, externí monitor a další externí zařízení.
7. Odpojte zámek Kensington, pokud jej používáte k zabezpečení počítače.

Přenášení

Přenášení pouze na krátké vzdálenosti, například z pracovního stolu do konferenční místnosti.

Příprava počítače

Před přenášením počítače zavřete a zaklapněte víko displeje a uveďte tak počítač do režimu spánku. Počítač nyní můžete bezpečně přenášet kdekoli po budově. Chcete-li obnovit normální režim počítače z režimu spánku, otevřete displej a potom stiskněte a uvolněte tlačítko napájení.

Jestliže počítač přenášíte do kanceláře klienta nebo do jiné budovy, můžete počítač vypnout:

Stiskněte klávesu *Windows* + <C>, klikněte na položku **Nastavení** > **Napájení** a potom klikněte na položku **Vypnout**.

Nebo:

Můžete počítač přepnout do režimu spánku stisknutím kombinace kláves <Fn> + <F4>. Potom zavřete displej.

Jakmile budete chtít počítač znovu použít, uvolněte západku displeje, otevřete displej a potom stiskněte a uvolněte tlačítko napájení.

***Poznámka:** Počítač může být v režimu hibernace nebo v režimu hlubokého spánku po tom, co byl v režimu spánku.*

Co s sebou na schůzky

Pokud se jedná o relativně krátkou schůzku, zřejmě s sebou nebudete muset nosit nic jiného než počítač. Bude-li schůzka trvat déle nebo baterie není plně nabitá, měli byste si s sebou vzít adaptér střídavého proudu, abyste jej mohli v konferenční místnosti použít.

Pokud v konferenční místnosti není elektrická zásuvka, snižte zatížení baterie přepnutím počítače do režimu spánku. Kdykoli nebudete počítač aktivně používat, stiskněte klávesy <Fn> + <F4> nebo zavřete displej.

Přenášení počítače domů

Pokud přenášíte počítač z kanceláře domů a naopak.

Příprava počítače

Jakmile odpojte počítač od stolního počítače, připravte jej na cestu domů pomocí následujících kroků:

- Vyjměte z jednotek všechna média a kompaktní disky. Jestliže média nebudou vyjmuta, může dojít k poškození hlavy disku.
- Zabalte počítač do ochranného obalu, který zabrání sklouznutí a v případě pádu jej ztlumí.

Upozornění: Nepřidávejte do obalu předměty do blízkosti horního krytu počítače. Tlak na horní kryt může poškodit obrazovku.

Co vzít s sebou

Veźmte si s sebou následující položky, pokud je již nemáte doma:

- Adaptér střídavého proudu a napájecí kabel.
- Tištěný instalační leták.

Zvláštní opatření

Na cestě do práce a z práce dodržujte následující bezpečnostní pokyny, které ochrání počítač:

- Mějte počítač vždy u sebe, abyste minimalizovali účinky změn teploty.

- Pokud se potřebujete zdržet na delší dobu a nemůžete si počítač vzít s sebou, uložte jej do kufru auta, aby nebyl vystaven příliš vysoké teplotě.
- Změny teploty a vlhkosti mohou způsobit kondenzaci. Před zapnutím nechte počítač přizpůsobit pokojové teplotě a potom zkontrolujte, zda na obrazovce není zkondenzovaná voda. Pokud změna teploty přesahuje 10°C, přizpůsobujte počítač pokojové teplotě pomalu. Je-li to možné, umístěte počítač na 30 minut na rozhraní mezi venkovní a vnitřní teplotou.

Používání počítače v domácí kanceláři

Pokud často pracujete s počítačem doma, je vhodné zakoupit druhý adaptér střídavého proudu. Máte-li druhý adaptér střídavého proudu, nemusíte přenášet další věci domů a nazpátek.

Jestliže doma hodně pracujete s počítačem, můžete přidat také externí klávesnici, monitor a myš.

Cestování s počítačem

Přesun na větší vzdálenosti, například z kanceláře do kanceláře klienta v jiné budově nebo vnitrostátní cestování.

Příprava počítače

Připravte počítač tak, jako byste jej brali domů. Přesvědčte se, zda je baterie nabitá. Při bezpečnostní prohlídce na letišti můžete být vyzváni k zapnutí počítače.

Co vzít s sebou

S sebou si vezměte tyto věci:

- Síťový adaptér.
- Další soubory ovladačů tiskárny (budete-li chtít používat jinou tiskárnu).

Zvláštní opatření

Ochrana počítače při cestování vyžaduje, abyste kromě pokynů pro přenášení počítače domů dodržovali i tyto pokyny:

- Počítač mějte vždy u sebe jako příruční zavazadlo.
- Je-li to možné, nechte počítač zkontrolovat ručně. Rentgenové detektory při kontrole na letišti jsou bezpečné, ale v žádném případě nevystavujte počítač detektorům kovu.

Cestování s počítačem po světě

Přesun mezi zeměmi.

Příprava počítače

Připravte počítač jako na běžnou cestu.

Co vzít s sebou

S sebou si vezměte tyto věci:

- Síťový adaptér.
- Napájecí kabel, který je vhodný pro zemi, do níž cestujete.

- Další soubory ovladačů tiskárny (budete-li chtít používat jinou tiskárnu).
- Doklad o koupi, pokud byste jej museli ukazovat celníkům.
- Pas ITW (Mezinárodní záruka pro cestovatele)

Zvláštní opatření

Dodržujte stejné speciální pokyny jako při cestování s počítačem.

Kromě toho je při mezinárodním cestování dobré držet se i dalších doporučení:

- Při cestování do jiné země zkontrolujte kompatibilitu střídavého napětí a napětí a napájecího kabelu adaptéru střídavého proudu. Nejsou-li kompatibilní, kupte si napájecí kabel, který je kompatibilní se zásuvkou pro přívod střídavého proudu v místě. K napájení počítače nepoužívejte měniče napětí prodávané pro spotřebiče.
- Používáte-li modem, zkontrolujte kompatibilitu modemu a konektoru s telekomunikačním systémem země, do níž cestujete.

Zabezpečení počítače

Počítač je cenná investice, o kterou je třeba pečovat. Dále v textu uvádíme informace o ochraně a péči o počítač.

Použití hesla

Hesla chrání počítač před nepovoleným přístupem. Nastavením těchto hesel lze vytvořit několik různých úrovní ochrany počítače a dat:

- Heslo správce (Supervisor Password) zabraňuje nepovolenému přístupu k nástroji BIOS. Toto heslo je třeba po nastavení zadat vždy, když chcete získat přístup k nástroji BIOS. Viz "**Nástroj BIOS**" na **strani 95**.
- Heslo uživatele (User Password) chrání počítač před neoprávněným použitím. Kombinací tohoto hesla a kontrolních bodů hesla při spuštění a přepínání počítače z režimu hibernace (je-li k dispozici) lze zajistit maximální bezpečnost.
- Heslo pro spuštění (Password on Boot) chrání počítač před neoprávněným použitím. Kombinací tohoto hesla a kontrolních bodů hesla při spuštění a přepínání počítače z režimu hibernace (je-li k dispozici) lze zajistit maximální bezpečnost.

Důležité: Nezapomeňte heslo správce! Pokud heslo zapomenete, obraťte se na prodejce nebo na autorizované servisní středisko.

Zadání hesel

Po nastavení hesla se uprostřed obrazovky zobrazí výzva k zadání hesla.

- Po nastavení hesla správce se zobrazí výzva, pokud při spuštění stisknete klávesu <F2> pro přístup k nástroji BIOS.
- Chcete-li získat přístup k nástroji BIOS, zadejte heslo správce a stiskněte klávesu <Enter>. Jestliže uvedete nesprávné heslo, objeví se upozornění. Zadejte heslo znovu a stiskněte klávesu <Enter>.
- Po nastavení hesla uživatele a povolení parametru Heslo při spuštění se při spuštění zobrazí výzva.
- Chcete-li používat počítač, napište heslo uživatele a stiskněte klávesu <Enter>. Jestliže uvedete nesprávné heslo, objeví se upozornění. Zadejte heslo znovu a stiskněte klávesu <Enter>.

Důležité: Máte tři možnosti uvést heslo. Pokud zadáte třikrát nesprávné heslo, systém se zastaví. Vypněte počítač stisknutím a podržením tlačítka napájení déle než čtyři sekundy. Znovu zapněte počítač a opakujte zadání hesla.

Acer Theft Shield

Poznámka: Tato funkce je k dispozici pouze u některých modelů.

Acer Theft Shield je nástroj, který pomáhá předcházet odcizení vašeho počítače tím, že vás upozorní, když se počítač dostane mimo dosah vašeho mobilního telefonu se systémem Android nebo vybrané bezdrátové sítě.

Pro spuštění Acer Theft Shield dvakrát klikněte na ikonu *Acer Theft Shield* na ploše nebo na úvodní obrazovce jednoduše začněte psát „Acer Theft Shield“ pro otevření vyhledávání a seznamu výsledků.

Poznámka: *Acer Theft Shield* potřebuje heslo pro přihlášení do Windows. Pokud jste heslo nenastavili, bude vám připomenuto, abyste tak učinili.

Jakmile nástroj Acer Theft Shield běží, budete požádáni o výběr typu detekce, který chcete použít. Vybrat lze:

- **Použít telefon se systémem Android.**
- **Použít síť Wi-Fi.**



Pokud vyberete možnost **Použít telefon se systémem Android**, zobrazí se kód QR (Quick Reference), který můžete pomocí svého telefonu načíst. Tento kód QR obsahuje odkaz, který vám umožní stáhnout si aplikaci pro Android do telefonu.

Tip: Pokud v tuto chvíli nevyberete použití telefonu se systémem Android, můžete tuto volbu učinit kdykoli později z "**Nastavení**" na **strani 81**.

Poznámka: Pokud v telefonu nemáte nainstalovanou čtečku čárového kódu, musíte si nějakou stáhnout, než můžete přečíst kód QR.



Po stažení aplikace Android do telefonu klikněte na položku **Další** a začněte nastavovat Acer Theft Shield. Klikněte na položku **Start** a zapněte v notebooku funkci Wi-Fi hotspot. Telefon tak bude schopen notebook detekovat.

Používání nástroje Acer Theft Shield

Obecné

Po výběru metody, kterou chcete používat, se zobrazí stránka *Obecné*, která vám umožní aktivovat nástroj Acer Theft Shield a vybrat klávesovou zkratku pro aktivaci Acer Theft Shield.

Stisknutím klávesové zkratky pak můžete kdykoli ochránit svůj počítač.

Nastavení

Stránka *Nastavení* vám umožňuje změnit nastavení připomenutí a také nastavit oznámení ve vašem telefonu se systémem Android.

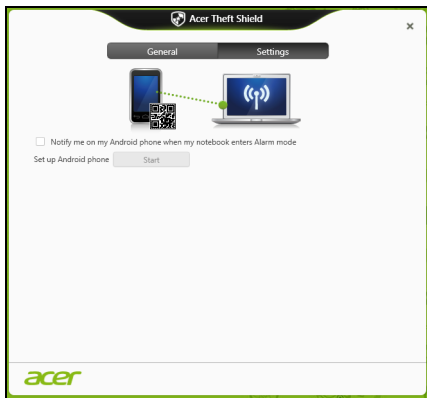

Klikněte na položku **Upravit** v části *Konfigurace sítě Wi-Fi hotspot v notebooku* a změňte SSID, které bude váš notebook vysílat při spojování s vaším telefonem se systémem Android.

Změnit je možné také dobu trvání oznámení připomenutí v rozevrací nabídce v části *Nastavení režimu připomenutí*.

Tip: Pro opětné zobrazení kódu QR pro stažení aplikace Android klikněte na ikonu .

Připojení k síti

Integrovaná možnost síťového připojení

Integrovaná možnost síťového připojení umožňuje připojit počítač k síti Ethernet.

Chcete-li použít možnost síťového připojení, připojte kabel Ethernet z portu Ethernet (RJ-45) na těle počítače do síťové zásuvky nebo rozbočovače.

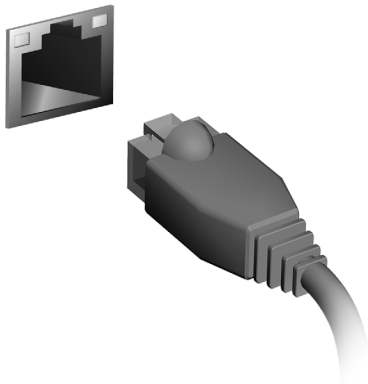

Bezdrátové sítě

Připojení k Internetu

Bezdrátové připojení počítače je ve výchozím nastavení zapnuto.

Během instalace systém Windows zjistí dostupné sítě a zobrazí jejich seznam. Vyberte síť a zadejte heslo, pokud je vyžadováno.

Jinak otevřete aplikaci Internet Explorer a postupujte podle pokynů.

Obrátte se na poskytovatele internetových služeb nebo viz dokumentaci ke směrovači.

Acer Instant Connect

Instant Connect zajistí rychlejší připojení k jakékoli síti, ke které se počítač připojuje nejčastěji.

Acer Instant Update

Nástroj Instant Update se používá k automatické aktualizaci obsahu následujících aplikací, když se systém obnoví a je k dispozici internetové připojení:

- Prohlížeč: Internet Explorer 9 a vyšší (vylučuje video webové stránky).
- E-mail: Outlook 2010 a vyšší.

Bezdrátové síť

Bezdrátová síť LAN, nebo-li WLAN, je bezdrátová místní síť, která spojuje dva nebo více počítačů bez kabelů. Vytvoření WiFi sítě je snadné a umožňuje sdílení souborů, periferních zařízení a připojení k Internetu.

Jaké jsou výhody bezdrátové sítě?

Mobilita

Systémy bezdrátové sítě LAN umožňují vám a dalším uživatelům domácí sítě sdílet přístup k souborům a zařízením připojeným k síti, například k tiskárně nebo skeneru.

S ostatními počítači v domácnosti můžete také sdílet připojení k Internetu.

Rychlost a jednoduchost instalace

Instalace systému bezdrátové sítě LAN může být rychlá a není při ní nutné protahovat kabely přes zdi a stropy.

Součásti bezdrátové sítě LAN

Pro nastavení bezdrátové sítě v domácnosti potřebujete následující položky:

Přístupový bod (směrovač)

Přístupové body (směrovače) jsou dvoucestné přijímací a vysílací jednotky, které vysílají data do okolního prostředí. Přístupové body fungují jako prostředník mezi klasickou a bezdrátovou sítí. Většina směrovačů má zabudovaný DSL modem, který umožňuje přístup k vysokorychlostnímu DSL připojení k Internetu. Poskytovatel ISP (poskytovatel internetových služeb) obvykle poskytuje modem nebo směrovač s předplacením služeb. Podrobné pokyny k instalaci naleznete v dokumentaci dodané s přístupovým bodem nebo směrovačem.

Používání připojení Bluetooth

Bluetooth je technologie, která vám umožňuje bezdrátově přenášet data na krátkou vzdálenost mezi mnoha typy zařízení. K zařízením, která jsou vybavena technologií Bluetooth, patří počítače, mobilní telefony, tablety, bezdrátová sluchátka a klávesnice.

Pokud chcete Bluetooth použít, zajistěte:

1. povolení Bluetooth na obou zařízeních.
2. „spárování“ (propojení) vašich zařízení.

Povolení a zakázání Bluetooth

Adaptér Bluetooth je nutné povolit na obou zařízeních. U vašeho počítače se může jednat o externí vypínač, softwarové nastavení nebo samostatný hardwarový klíč Bluetooth zapojený do portu USB počítače (pokud není k dispozici interní adaptér Bluetooth).

Poznámka: Pokud jde o to, jak zapnout adaptér Bluetooth, podívejte se do návodu k použití pro vaše zařízení.

Potom v oznamovací oblasti klepněte na ikonu Bluetooth a vyberte možnost **Otevřít nastavení**.

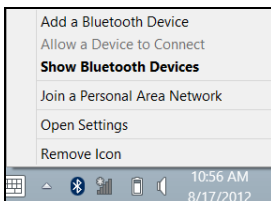

Zaškrtněte políčko **Povolit zařízením Bluetooth vyhledání tohoto počítače**, klikněte na položku **Použít** a potom klikněte na tlačítko **OK**.

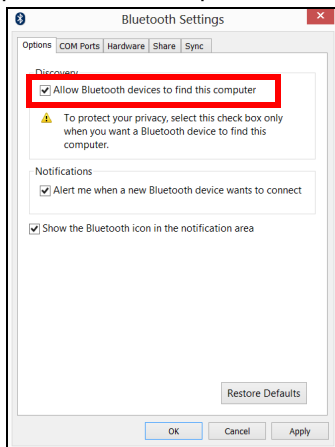

Adaptér Bluetooth ve vašem počítači je nyní povolen a připraven pro přidání zařízení Bluetooth.

Chcete-li zakázat adaptér Bluetooth počítače, proveďte následující:

1. Stiskněte *klávesu Windows + <W>* a potom zadejte **Bezdrátový**.
2. Ve výsledcích klikněte na **Bezdrátový**.
3. Klikněte na přepínač pod **Bluetooth** pro povolení nebo zakázání funkce.

Přidání zařízení Bluetooth

Každé nové zařízení musí být nejprve „spárováno“ s adaptérem Bluetooth ve vašem počítači. To znamená, že jej musíte nejprve z bezpečnostních důvodů ověřit. Spárování se provede pouze jednou. Potom již pro spojení stačí zapnout adaptér Bluetooth v obou zařízeních.

V oznamovací oblasti klepněte na ikonu Bluetooth a vyberte možnost **Přidat zařízení Bluetooth**.

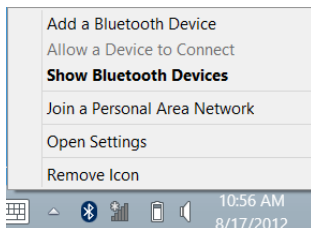

Klikněte na zařízení, které chcete přidat.

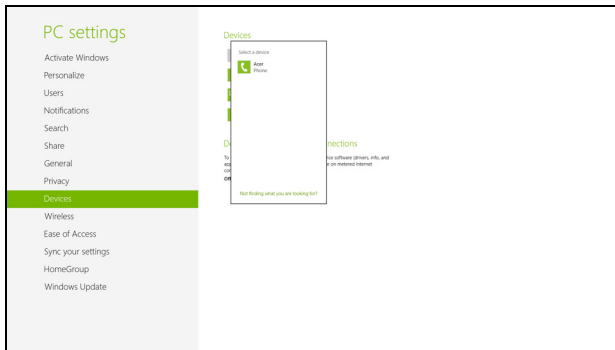

V počítači se zobrazí kód, který by měl odpovídat kódu zobrazenému na vašem zařízení. Vyberte možnost **Ano**. Potom přijmete párování z vašeho zařízení.

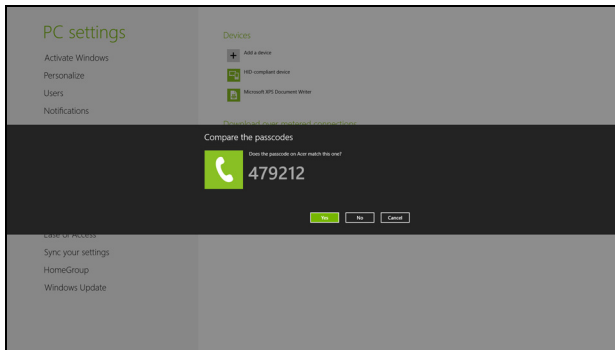

Poznámka: Některá zařízení používají starší verze technologie Bluetooth, která vyžadují zadání kódu PIN na obou zařízeních. Pokud v případě některého zařízení není možné nic zadat (například u sluchátek), je v zařízení zakódováno heslo (obvykle „0000“ nebo „1234“). Další informace najdete v uživatelské příručce k vašemu zařízení.

Vaše zařízení se zobrazí v seznamu zařízení, pokud bylo úspěšně spárováno. Otevřete **Ovládací panely** a v části **Hardware a zvuk** klikněte na položku **Zobrazit zařízení a tiskárny**. Pravým tlačítkem klikněte na zařízení a vyberte možnost **Pokročilé operace > Připojit k oknu operací**.

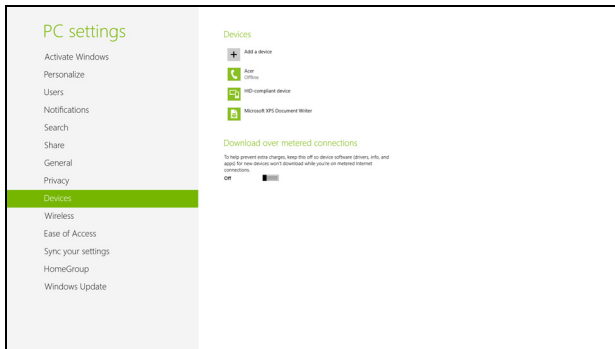

Okno operací vám umožňuje přehrávat hudbu a zvuk ze zařízení pomocí vašeho počítače, odesílat soubory do zařízení a měnit nastavení Bluetooth.

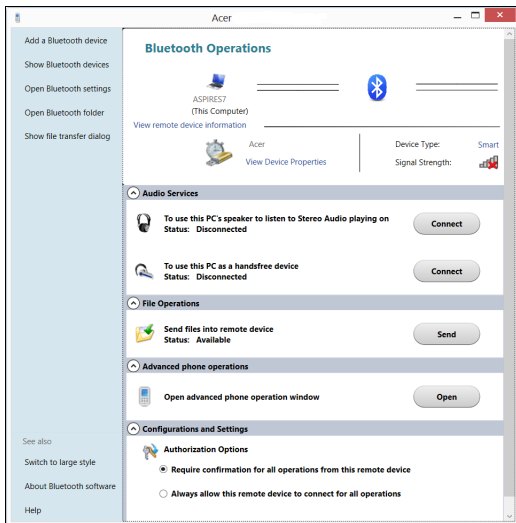

HDMI

HDMI (High-Definition Multimedia Interface) je všeobecně podporované rozhraní pro přenos nekomprimovaného, zcela digitálního zvuku a obrazu. Rozhraní HDMI umožňuje propojit jakýkoli kompatibilní zdroj digitálního zvuku a obrazu, jako například zařízení set-top box, přehrávač DVD či přijímač A/V, a kompatibilní zařízení pro přehrávání digitálního zvuku anebo obrazu, jako například digitální televizor (DTV), pomocí jediného kabelu.

Pomocí portu HDMI počítače můžete připojit špičkové zvukové a obrazové zařízení. Díky použití jediného kabelu lze zařízení připojit úhledně a rychle.

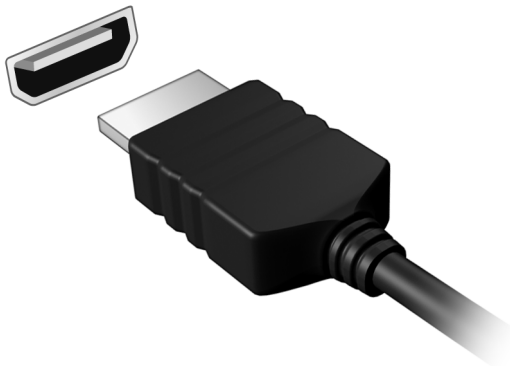

Univerzální sériová sběrnice (USB)

Port USB je vysokorychlostní sériová sběrnice, která umožňuje připojit periférie USB bez obsazení systémových prostředků.

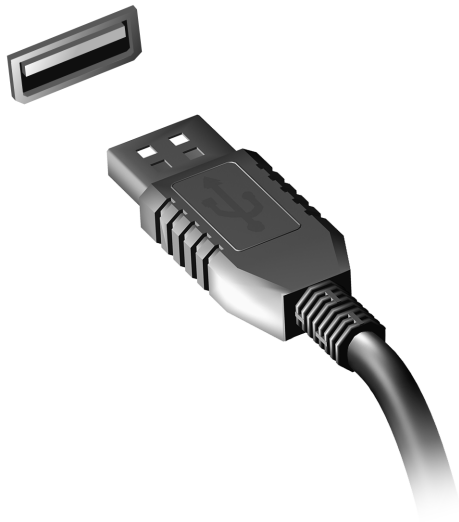

Přehrávání filmů DVD

Pokud je v prostoru pro optickou jednotku nainstalován modul jednotky DVD, můžete v počítači přehrávat filmy DVD.

1. Vložte disk DVD.
2. Film DVD se začne automaticky přehrávat po několika sekundách.

Důležité! Při prvním spuštění přehrávače DVD vás program vyzve k zadání kódu regionu. Disky DVD jsou k dispozici pro 6 regionů.

Kód regionu	Země nebo region
1	USA, Kanada
2	Evropa, Střední východ, Jižní Afrika, Japonsko
3	Jihovýchodní Asie, Tchaj-wan, Jižní Korea
4	Latinská Amerika, Austrálie, Nový Zéland
5	Dřívější státy SSSR, část Afriky, Indie
6	Čínská lidová republika

Poznámka: Chcete-li změnit kód regionu, vložte do jednotky DVD film DVD z jiného regionu.

Jakmile je u jednotky DVD nastaven kód regionu, budou se přehrávat pouze disky z tohoto regionu. Kód regionu můžete nastavit maximálně pětkrát (včetně prvního nastavení), potom zůstane trvale nastaven poslední kód regionu.

Obnovením pevného disku nebude smazán počet zadaných kódů regionu.

Nástroj BIOS

Nástroj BIOS je program pro konfigurování hardwaru, který je zabudován do systému BIOS počítače.

Váš počítač již byl správně nakonfigurován a optimalizován, takže tento nástroj nemusíte spouštět. Můžete jej však spustit, jestliže budete mít problémy s konfigurací.

Chcete-li aktivovat nástroj BIOS, stiskněte klávesu <F2> během testu POST, zatímco je na displeji zobrazeno logo počítače.

Pořadí spouštění

Chcete-li v nástroji BIOS nastavit pořadí spouštění, aktivujte nástroj BIOS a potom v kategoriích uvedených v horní části obrazovky vyberte položku **Boot**.

Nastavení hesel

Chcete-li nastavit heslo při spuštění, aktivujte nástroj BIOS a potom v kategoriích uvedených v horní části obrazovky vyberte položku **Security**. Vyhledejte položku **Password on boot:** a pomocí kláves <F5> a <F6> tuto funkci povolte.

Časté otázky

V následujícím seznamu jsou uvedeny situace, ke kterým může dojít při používání počítače. Ke každé situaci jsou uvedena snadná řešení.

Po zapnutí napájení se počítač nespustí ani nenastartuje

Podívejte se na indikátor stavu napájení:

- Pokud indikátor nesvítí, počítač není připojen k napájení. Zkontrolujte následující možnosti:
 - Pokud používáte jako zdroj napájení baterii, je baterie pravděpodobně vybitá a nelze pomocí ní počítač napájet. Připojte adaptér střídavého proudu a dobijte baterii.
 - Přesvědčte se, zda je adaptér střídavého proudu řádně zapojen do počítače a do zásuvky.
- Pokud indikátor svítí, zkontrolujte následující možnosti:
 - Je v optické jednotce disk? Vyjměte jej a stisknutím <Ctrl> + <Alt> + systém restartujte.
 - Máte do počítače zapojené úložné zařízení USB (disk USB nebo smartphone)? Odpojte jej a stisknutím <Ctrl> + <Alt> + systém restartujte.

Na obrazovce nejsou zobrazeny žádné položky

Systém řízení spotřeby počítače automaticky vypíná obrazovku za účelem úspory energie. Zobrazení obnovíte stisknutím libovolné klávesy.

Pokud zobrazení nelze obnovit stisknutím libovolné klávesy, může to být způsobeno třemi příčinami:

- Pravděpodobně je nastavena příliš nízká úroveň jasu. Zvyšte úroveň jasu stisknutím kláves <Fn> + <▷> (zvýšit).
- Jako zobrazovací zařízení je pravděpodobně nastaven externí monitor. Stisknutím klávesové zkratky pro přepnutí zobrazení <Fn> + <F5> přepněte zobrazení zpět na počítač.
- Pokud svítí indikátor režimu spánku, počítač se nachází v režimu spánku. Aktivujte počítač stisknutím a uvolněním tlačítka napájení.

Z počítače není slyšet žádný zvuk

Zkontrolujte následující možnosti:

- Pravděpodobně je ztlumená hlasitost. Podívejte se na hlavním panelu systému Windows na ikonu Hlasitost. Pokud je ikona přeškrtnutá, klepněte na ni a zrušte zaškrtnutí políčka **Ztlumit vše**.
- Pravděpodobně je nastavena příliš nízká úroveň hlasitosti. Podívejte se na hlavním panelu systému Windows na ikonu Hlasitost. Hlasitost můžete také nastavit pomocí tlačítek pro nastavení hlasitosti.
- Pokud jsou k výstupnímu portu na předním panelu počítače připojena sluchátka, náhlavní sluchátka nebo externí reproduktory, interní reproduktory budou automaticky vypnuty.

Chci vysunout přihrádku optické jednotky bez zapínání napájení

Optická jednotka je vybavena otvorem pro mechanické otevření. Stačí vložit hrot pera nebo kancelářskou sponku a zatlačit a přihrádka se vysune.

Klávesnice nereaguje

Zkuste připojit externí klávesnici k portu USB počítače. Pokud funguje, obraťte se na prodejce nebo autorizované servisní středisko, protože může být uvolněn kabel interní klávesnice.

Tiskárna nefunguje

Zkontrolujte následující možnosti:

- Zkontrolujte, zda je tiskárna připojena do elektrické zásuvky a je zapnutá.
- Ověřte, zda je kabel tiskárny pevně připojen k portu USB a příslušnému portu na tiskárně.

Vyžádání služby

Mezinárodní záruka pro cestovatele (International Travelers Warranty: ITW)

Váš počítač je pokryt mezinárodní zárukou pro cestovatele (ITW), která vám poskytne bezpečí a volnou mysl při cestování. Naše celosvětová síť servisních středisek vám podá pomocnou ruku.

Spolu s počítačem je dodáván pas ITW. Tento pas obsahuje vše, co potřebujete vědět o programu ITW. Tato praktická příručka rovněž obsahuje seznam dostupných autorizovaných středisek. Pečlivě si tento pas přečtěte.

Vždy mějte svůj pas ITW po ruce, zejména na cestách, protože budete získávat výhody od našich středisek podpory. Do kapsy na přední straně obalu pasu ITW umístěte doklad o koupi.

V případě, že se v zemi vašeho pobytu nenachází autorizované servisní středisko ITW společnosti Acer, můžete se stále obrátit na naše střediska po celém světě. Navštivte stránky **www.acer.com**

Než zavoláte

Voláte-li službu online společnosti Acer, připravte si následující informace a buďte u svého počítače. S vaší podporou můžeme zkrátit trvání hovoru a efektivně vyřešit váš problém. Pokud se na displeji počítače zobrazují chybové zprávy nebo se ozývá pípání, zapište si zprávy tak, jak se objevují na displeji (nebo zapište počet a pořadí pípání).

Musíte poskytnout následující informace:

Jméno:

Adresa:

Telefonní číslo:

Přístroj a model:

Sériové číslo:

Datum zakoupení:

Řešení problémů

V této kapitole jsou uvedeny pokyny pro řešení běžných problémů systému.

Dojde-li k problému, přečtete si tyto pokyny dříve, než se obrátíte na servisního technika. K řešení závažnějších problémů bude pravděpodobně třeba počítač otevřít. Nepokoušejte se počítač otevřít sami, požádejte o pomoc prodejce nebo autorizované servisní středisko.

Tipy pro odstraňování poruch

Tento počítač disponuje pokročilými funkcemi, které zobrazují chybové zprávy na displeji a pomáhají řešit případné problémy.

Pokud systém zobrazí chybovou zprávu nebo se projeví příznaky chyby, postupujte podle pokynů v části Chybové zprávy. Pokud problém nelze vyřešit, obraťte se na prodejce. Viz **"Vyžádání služby" na straně 98**.

Chybové zprávy

Pokud se zobrazí chybová zpráva, zapište si ji a proveďte nápravné opatření. Následující tabulka uvádí chybové zprávy v abecedním pořadí včetně doporučeného nápravného opatření.

Chybové zprávy	Nápravné opatření
CMOS battery bad	Obrat'te se na prodejce nebo na autorizované servisní středisko.
CMOS checksum error	Obrat'te se na prodejce nebo na autorizované servisní středisko.

Chybové zprávy	Nápravné opatření
Disk boot failure	Vložte systémový (spouštěcí) disk a potom stisknutím klávesy <Enter> restartujte počítač.
Equipment configuration error	Stisknutím klávesy <F2> (během testu POST) spust'te nástroj BIOS; ten potom stisknutím klávesy Exit ukončete a tím počítač restartujte.
Hard disk 0 error	Obrat'te se na prodejce nebo na autorizované servisní středisko.
Hard disk 0 extended type error	Obrat'te se na prodejce nebo na autorizované servisní středisko.
I/O parity error	Obrat'te se na prodejce nebo na autorizované servisní středisko.
Keyboard error or no keyboard connected	Obrat'te se na prodejce nebo na autorizované servisní středisko.
Keyboard interface error	Obrat'te se na prodejce nebo na autorizované servisní středisko.
Memory size mismatch	Stisknutím klávesy <F2> (během testu POST) spust'te nástroj BIOS; ten potom stisknutím klávesy Exit ukončete a tím počítač restartujte.

Pokud po provedení nápravných opatření dané problémy stále přetrvávají, požádejte o asistenci prodejce nebo autorizované servisní středisko.

Tipy a pokyny pro používání Windows 8

Víme, že jde o nový operační systém a že chvíli bude trvat, než si na něj zvyknete, a proto jsme vám do začátku vytvořili několik vodítek.

Je užitečné pamatovat na tři koncepty

1. Start

Tlačítko Start již není k dispozici; aplikace lze spouštět z úvodní obrazovky.

2. Dlaždice

Aktivní dlaždice se podobají miniaturám aplikací.

3. Ovládací tlačítka

Ovládací tlačítka vám umožňují provádět užitečné funkce, jako je sdílení obsahu, vypínání počítače nebo změna nastavení.

Jak mohu otevřít ovládací tlačítka?

Přesuňte kurzor do horního nebo spodního pravého rohu obrazovky, abyste měli přístup k ovládacím tlačítkům, nebo stiskněte *klávesu Windows + <C>*.

Jak se dostanu na úvodní obrazovku?

Stiskněte *klávesu Windows* na klávesnici, stiskněte *klávesu Windows + <C>* a klikněte na **Start**; nebo přesuňte kurzor do spodního levého rohu obrazovky a klikněte na **Start**.

Jak se mohu přesouvat mezi aplikacemi?

Přesuňte kurzor na levý okraj obrazovky pro zobrazení miniatur aplikací, které momentálně běží.

Můžete také stisknout klávesu *Windows* + <**Tab**> pro otevření a procházení aktuálními aplikacemi.

Jak mohu počítač vypnout?

Stiskněte klávesu *Windows* + <**C**>, klikněte na **Nastavení** > **Napájení** a vyberte akci, kterou chcete podniknout. Nebo na *pracovní ploše* klikněte na **Acer tlačítko Napájení** a vyberte akci, kterou chcete podniknout.

Proč je použito nové rozhraní?

Nové rozhraní pro *Windows 8* je navrženo tak, aby dobře pracovalo pomocí dotykového zadávání. Aplikace z *Windows Store* budou automaticky využívat celou obrazovku a nepotřebují zavírání tradičním způsobem. Aplikace z *Windows Store* se na úvodní obrazce zobrazí jako aktivní dlaždice.

Co jsou to „aktivní dlaždice“?

Aktivní dlaždice jsou podobné jako miniatury programů a po připojení k internetu se aktualizují novým obsahem. Takže například si můžete prohlédnout aktualizace počasí nebo akcií, aniž byste museli aplikaci otevřít.

Jak mohu počítač odemknout?

Stiskněte libovolnou klávesu a pro odemčení počítače klikněte na ikonu uživatelského účtu. Pokud váš účet má nastavené heslo, musíte pro pokračování heslo zadat.

Jak mohu počítač přizpůsobit?

Úvodní obrazovku můžete přizpůsobit pomocí jiného obrázku pozadí nebo uspořádáním dlaždic podle vašich osobních potřeb.

Chcete-li změnit pozadí, stiskněte *klávesu Windows + <C>* a klikněte na **Nastavení > Změnit nastavení počítače > Přizpůsobit**. Klikněte na **úvodní obrazovku** v horní části stránky a vyberte barvu a obrázek.

Jak mohu dlaždice přesouvat?

Kliknutím a přidržením dlaždici vyberte a potom ji přetáhněte na místo na *úvodní* obrazovce tam, kde ji chcete mít. Další dlaždice se posunou tak, aby se této dlaždici přizpůsobily na jejím novém místě.

Mohu dlaždice zvětšit nebo zmenšit?

Pravým tlačítkem myši klikněte na dlaždici, potom vyberte položku **Menší** nebo **Větší** z nabídky, která se zobrazí ve spodní části obrazovky.

Jak mohu přizpůsobit zamykací obrazovku?

Zamykací obrazovku můžete přizpůsobit pomocí jiného obrázku nebo zobrazením vašeho rychlého stavu a oznámení podle svých osobních potřeb.

Chcete-li změnit pozadí, stiskněte *klávesu Windows* + <C> a klikněte na **Nastavení > Změnit nastavení počítače > Přizpůsobit**. Klikněte na položku **Zamykací obrazovka** v horní části stránky a vyberte obrázek a aplikaci, kterou byste chtěli vidět na zamykací obrazovce.

Takže jak mohu zavřít aplikaci?

Přesuňte kurzor do horní části stránky a klikněte a přetáhněte okno dolů pro zavření aplikace.

Aplikace můžete zavřít z miniatur na levém okraji obrazovky kliknutím pravým tlačítkem myši na miniaturu a výběrem položky **Zavřít**.

Mohu změnit rozlišení obrazovky?

Na *úvodní* obrazovce začněte psát „Ovládací panely“ pro otevření položky *Hledat* a zobrazení výsledků; klikněte na položky **Ovládací panely > Upravit rozlišení obrazovky**.

Chci používat Windows tak, jak jsem zvyklý – chci zpět plochu!

Na *úvodní* obrazovce klikněte na dlaždici **Plocha** pro zobrazení tradiční plochy. Často používané aplikace můžete připíchnout na hlavní panel pro snazší otevírání.

Pokud kliknete na aplikaci, který není aplikací z Windows Store, systém Windows automaticky aplikaci otevře pomocí *Plochy*.

Kde jsou mé aplikace?

Na *úvodní* obrazovce jednoduše začněte psát název aplikace, kterou byste chtěli otevřít, a automaticky se otevře funkce *Hledat* a nalezené výsledky.

Pro zobrazení kompletního seznamu aplikací stiskněte mezerník nebo tlačítko *Menu* a klikněte na položku **Všechny aplikace**.

Jak mohu docílit toho, aby se aplikace zobrazily na úvodní obrazovce?

Pokud jste v části *Všechny aplikace* a chcete, aby se vám nějaká aplikace zobrazila na *úvodní* obrazovce, můžete tuto aplikaci vybrat a kliknout na ni pravým tlačítkem myši. Vyberte položku **Připnout na úvodní obrazovku** z nabídky, která se zobrazí ve spodní části obrazovky.

Jak mohu dlaždici vyjmout z úvodní obrazovky?

Pravým tlačítkem myši klikněte na dlaždici a klikněte na položku **Odepnout z úvodní obrazovky** z nabídky, která se zobrazí ve spodní části obrazovky.

Jak mohu docílit toho, aby se aplikace zobrazily na hlavním panelu na ploše?

Pokud jste v části *Všechny aplikace* a chcete, aby se vám nějaká aplikace zobrazila na hlavním panelu na *úvodní* obrazovce, můžete tuto aplikaci vybrat a kliknout na ni pravým tlačítkem myši. Vyberte položku **Připnout na hlavní panel** z nabídky, která se zobrazí ve spodní části obrazovky.

Jak se instalují aplikace?

Aplikace s Windows Store lze stáhnout ze *Store*. Pro zakoupení a stažení aplikací ze *Store* budete potřebovat Microsoft ID.

Nemohu najít aplikace, jako je Poznámkový blok a Malování! Kde jsou?

Na úvodní obrazovce můžete jednoduše začít psát název aplikace, kterou byste chtěli otevřít, a otevře se funkce *Hledat* a nalezené výsledky. Nebo otevřete *Všechny aplikace* a najdete „Příslušenství Windows“ pro zobrazení seznamu tradičních programů.

Co je účet Microsoft ID (účet)?

Účtem Microsoft je e-mailová adresa a heslo, které používáte pro přihlášení do Windows. Můžete používat libovolnou e-mailovou adresu, ale je nejlepší, pokud si vyberete tu, kterou již používáte ke komunikaci s přáteli a přihlašování k oblíbeným webovým stránkám. Když se v počítači přihlásíte k účtu Microsoft, připojíme váš počítač k lidem, souborům a zařízením, jež potřebujete.

Potřebuji to?

Microsoft ID nepotřebujete pro používání Windows 8, ale usnadňuje život, protože můžete synchronizovat data v různých zařízeních, ke kterým se přihlásíte pomocí Microsoft ID.

Jak jej mohu dostat?

Pokud již máte systém Windows 8 nainstalovaný a nejste přihlášení k účtu Microsoft nebo nemáte účet Microsoft a chcete nějaký získat, stiskněte *klávesu Windows + <C>* a klikněte na **Nastavení > Změnit nastavení počítače > Uživatelé > Přepnout na účet Microsoft** a postupujte podle pokynů na obrazovce.

Jak mohu do aplikace Internet Explorer přidat oblíbenou ponožku?

Aplikace Internet Explorer 10 nemá žádné tradiční oblíbené položky, ale můžete připnout zástupce na *úvodní* obrazovku. Po otevření stránky klikněte pravým tlačítkem myši kdekoli na stránce pro otevření nabídky ve spodní části stránky. Klekněte na tlačítko **Připnout na úvodní obrazovku**.

Jak zkontrolovat, zda jsou k dispozici aktualizace Windows?

Stiskněte *klávesu Windows + <C>* a klikněte na **Nastavení > Změnit nastavení počítače > Aktualizace systému Windows**. Klepněte na tlačítko **Nyní zjistit aktualizace**.

Kde mohu získat další informace?

Další informace najdete na adrese:

- Výukové programy pro Windows 8: www.acer.com/windows8-tutorial
- Časté otázky ohledně podpory: www.acer.com/support

Předpisy a bezpečnostní upozornění

Prohlášení FCC

Toto zařízení bylo testováno a vyhovuje omezením pro digitální zařízení třídy B na základě části 15 směrnic FCC. Tato omezení jsou určena k tomu, aby poskytovala přiměřenou míru ochrany před škodlivými účinky při instalaci v obytné oblasti. Zařízení vytváří, používá a může vyzařovat energii na rádiových frekvencích a pokud není nainstalováno a používáno podle pokynů, může způsobovat nevhodné rušení radiokomunikací.

Nelze ovšem zaručit, že se při určité instalaci rušení neobjeví. Pokud skutečně dojde k rušení příjmu rozhlasu nebo televize, což lze zjistit vypnutím a zapnutím tohoto zařízení, měl by se uživatel pokusit rušení odstranit těmito způsoby:

- Změňte orientaci nebo umístění antény pro příjem signálu;
- Umístěte zařízení dále od přijímače.
- Připojte zařízení do jiného zásuvkového okruhu, než ke kterému je připojen přijímač.
- Požádejte o radu prodejce nebo zkušeného radiotelevizního technika.

Poznámka: Stíněné kabely

Veškerá připojení k jinému počítačovému vybavení musí být provedena stíněnými kabely a musí splňovat předpisy FCC.

Poznámka: Periferní zařízení

K tomuto zařízení lze připojit pouze periferní zařízení (vstupní a výstupní zařízení, terminály, tiskárny atd.), která jsou certifikována a vyhovují omezením pro zařízení třídy B. Při používání necertifikovaných periferních zařízení bude pravděpodobně docházet k rušení příjmu rozhlasového a televizního vysílání.

Upozornění: Změny nebo úpravy na zařízení, které výrobce výslovně neschválil, mohou omezit oprávnění uživatele zaručené Federální komisí pro komunikace (FCC) používat tento počítač.

Poznámka pro Kanadu

Toto digitální zařízení třídy B odpovídá kanadské normě ICES-003.

Remarque à l'intention des utilisateurs canadiens

Cet appareil numérique de la classe B est conforme à la norme NMB-003 du Canada.

Splňuje požadavky ruských certifikačních předpisů



ME61

Prohlášení o bodovém zobrazení panelu LCD

Panel LCD je vyráběn velmi přesným výrobním postupem. Nicméně některé obrazové body mohou příležitostně selhat nebo se mohou zobrazovat jako černé nebo červené tečky. Tento jev nemá žádný vliv na obrázek v počítači a neznamená závadu.

Informace o zákonných ustanoveních týkajících se rádiových zařízení

Poznámka: Níže uvedené informace o předpisech se vztahují pouze na modely s bezdrátovou sítí LAN nebo Bluetooth.

K zabránění rušení na rádiových frekvencích licencovaných služeb je toto zařízení určeno pouze k provozu ve vnitřních prostorech.

Tento výrobek je ve shodě se směrnicemi o rušení rádiových frekvencí a bezpečnostními normami zemí a regionů, ve kterých byl schválen pro bezdrátové použití. V závislosti na konfiguraci může tento výrobek obsahovat bezdrátová rádiová zařízení (například modul bezdrátové sítě LAN nebo Bluetooth). Níže uvedené informace se vztahují na výrobky s takovými zařízeními.

Prohlášení o shodě pro země EU

Společnost Acer tímto prohlašuje, že tento počítač je ve shodě se základními požadavky a dalšími příslušnými ustanoveními Směrnice 1999/5/ES.

Bezdrátové provozní kanály pro různé oblasti

S. Amerika	2,412-2,462 GHz	K01 až K11
Japonsko	2,412-2,484 GHz	K01 až K14
Evropa ETSI	2,412-2,472 GHz	K01 až K13

Francie: Omezená bezdrátová frekvenční pásma

V některých oblastech ve Francii je omezené frekvenční pásmo. Nejhorší případ maximálního autorizovaného výkonu v krytých prostorách je:

- 10 mW pro celé pásmo 2,4 GHz (2400 MHz – 2483,5 MHz)
- 100 mW pro frekvence mezi 2446,5 MHz a 2483,5 MHz

Poznámka: *Kanály 10 až 13 včetně pracují v pásmu 2446,6 MHz až 2483,5 MHz.*

Existuje několik možností venkovního použití: Na soukromém pozemku nebo na soukromém pozemku veřejných osob podléhá používání předběžnému schvalovacímu postupu Ministerstva obrany, s maximálním schváleným výkonem 100 mW v pásmu 2446,5 – 2483,5 MHz. Používání venku na veřejném pozemku není dovoleno.

V departmentech uvedených níže pro celé pásmo 2,4 GHz:

- Maximální schválený výkon v krytých prostorách je 100 mW
- Maximální schválený výkon venku je 10 mW

Departmenty, ve kterých je povoleno používání pásma 2400 – 2483,5 MHz s EIRP méně než 100 mW v krytých prostorách a méně než 10 mW venku:

01 Ain Orientales	25 Doubs	59 Nord	71 Saone et Loire
02 Aisne	26 Drome	60 Oise	75 Paříž
03 Allier	32 Gers	61 Orne	82 Tarn et Garonne
05 Hautes Alpes	36 Indre	63 Puy Du Dome	84 Vaucluse
08 Ardennes	37 Indre et Loire	64 Pyrenees	88 Vosges
09 Ariège	41 Loir et Cher	Atlantique	89 Yonne
11 Aude	45 Loret	66 Pyrenees	90 Territoire de
12 Aveyron	50 Manche	67 Bas Rhin	Belfort
16 Charente	55 Meuse	68 Haut Rhin	94 Val de Marne
24 Dordogne	58 Nièvre	70 Haute Saone	

Tento požadavek se pravděpodobně za čas změní, takže bude možné využívat svou bezdrátovou kartu LAN ve více oblastech Francie.

Nejnovější informace zjistíte u ART (www.art-telecom.fr).

Poznámka: Vaše karta WLAN vysílá méně než 100 mW, ale více než 10 mW.

Seznam národních kódů

Toto zařízení lze používat v následujících zemích:

Země	ISO 3166 Dvoupísmenný kód	Země	ISO 3166 Dvoupísmenný kód
Rakousko	AT	Malta	MT
Belgie	BE	Nizozemsko	NT
Kypr	CY	Polsko	PL
Česká republika	CZ	Portugalsko	PT
Dánsko	DK	Slovensko	SK
Estonsko	EE	Slovinsko	SL
Finsko	FI	Španělsko	ES
Francie	FR	Švédsko	SE
Německo	DE	Spojené království	GB
Řecko	GR	Island	IS
Maďarsko	HU	Lichtenštejnsko	LI
Irsko	IE	Norsko	NO
Itálie	IT	Švýcarsko	CH
Lotyšsko	LV	Bulharsko	BG
Litva	LT	Rumunsko	RO
Lucembursko	LU	Turecko	TR

Kanada – výjimka z licence pro radiokomunikační zařízení s nízkým výkonem (RSS-210)

Působení vyzářeného pole na rádiové frekvenci na člověka (RSS-102)

Počítač je vybaven integrálními anténami s nízkým ziskem, které nevyzařují pole na rádiové frekvenci, jenž by překračovalo limity Ministerstva zdravotnictví Kanady stanovené pro obyvatelstvo; konzultujte bezpečnostní předpis 6, který lze získat na webových stránkách Ministerstva zdravotnictví Kanady na adrese www.hc-sc.gc.ca/rpb

Toto zařízení odpovídá kanadské průmyslové normě RSS210.

Toto digitální zařízení třídy B odpovídá kanadské normě ICES-003, vydání 4, a RSS-210, č. 4 (prosinec 2000) a č. 5 (listopad 2001).

„K zabránění rušení na rádiových frekvencích licencovaných služeb je toto zařízení určeno pouze k provozu ve vnitřních prostorách a stranou od oken pro zajištění maximálního stínění. Zařízení (nebo jeho přenosová anténa), které je nainstalováno ve venkovním prostředí, podléhá licenčnímu řízení.“

Cet appareil numérique de la classe B est conforme à la norme NMB-003, No. 4, et CNR-210, No 4 (Dec 2000) et No 5 (Nov 2001).

« Pour empêcher que cet appareil cause du brouillage au service faisant l'objet d'une licence, il doit être utilisé à l'intérieur et devrait être placé loin des fenêtres afin de fournir un écran de blindage maximal. Si le matériel (ou son antenne d'émission) est installé à l'extérieur, il doit faire l'objet d'une licence.

Upozornění: Pokud používáte bezdrátovou síť LAN IEEE 802.11a, je toto zařízení určeno pouze k použití uvnitř budov kvůli provozu v pásmu 5,15 až 5,25 GHz. Industry Canada požaduje použití tohoto výrobku uvnitř budov při provozu v pásmu 5,15 až 5,25 GHz, aby došlo ke snížení rizika škodlivého rušení ve společných kanálech s mobilními satelitními systémy. Jako hlavní uživatel pásem 5,25 až 5,35 GHz a 5,65 až 5,85 GHz je určen vysoce výkonný radar. Tyto radarové stanice mohou způsobit rušení nebo poškození tohoto zařízení.

Maximální povolený zisk antény, kterou je možné použít s tímto zařízením, je 6 dBi pro dodržení limitu E.I.R.P pro frekvenční rozsah 5,25 až 5,35 GHz a 5,725 až 5,85 GHz u dvoubodového provozu.

Požadavek bezpečnosti pro rádiové frekvence dle FCC

Vyzářený výstupní výkon karty Mini PCI bezdrátové sítě LAN a karty Bluetooth je výrazně pod stanovenými limity pro působení záření na rádiové frekvenci dle FCC. Počítač by však měl být používán takovým způsobem, aby byla možnost styku s osobami během normálního provozu následujícím způsobem minimalizována.

1. Uživatelé musí dodržovat bezpečnostní pokyny pro rádiovou bezpečnost u bezdrátových zařízení, které jsou uvedeny v uživatelské příručce každého volitelného bezdrátového zařízení.

Upozornění: Aby byly splněny požadavky americké Federální komise pro telekomunikace (FCC) na vyzařování vysokých frekvencí, musí být mezi všemi osobami a anténou integrované karty Mini PCI bezdrátové sítě LAN, vestavěné v sekci obrazovky, udržována vzdálenost alespoň 20 cm.

Poznámka: Bezdrátový adaptér Mini PCI implementuje funkci přenosové diverzity. Tato funkce nevyzařuje rádiové frekvence z obou antén současně. Jedna z antén je vybrána automaticky nebo ručně (uživatelem) k zajištění dobré kvality rádiové komunikace.

1. Toto zařízení je určeno pouze k použití uvnitř budov kvůli provozu v pásmu 5,15 až 5,25 GHz. Americká Federální komise pro telekomunikace (FCC) požaduje použití tohoto výrobku uvnitř budov při provozu v pásmu 5,15 až 5,25 GHz, aby došlo ke snížení rizika škodlivého rušení ve společných kanálech s mobilními satelitními systémy.
2. Jako hlavní uživatel pásem 5,25 až 5,35 GHz a 5,65 až 5,85 GHz je určen vysoce výkonný radar. Tyto radarové stanice mohou způsobit rušení nebo poškození tohoto zařízení.

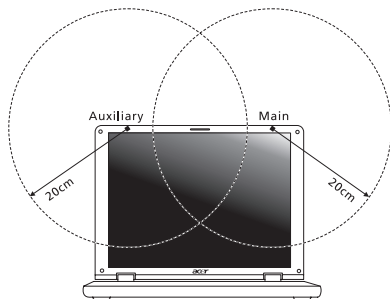

3. Nesprávná instalace nebo neoprávněné použití mohou způsobit škodlivé rušení rádiové komunikace. Jakékoli neoprávněné zásahy do vnitřní antény povedou ke zrušení certifikace FCC a vaší záruky.

Kanada – výjimka z licence pro radiokomunikační zařízení s nízkým výkonem (RSS-210)

Působení vyzářeného pole na rádiové frekvenci na člověka (RSS-102)

Počítač je vybaven integrálními anténami s nízkým ziskem, které nevyzažují pole na rádiové frekvenci, jenž by překračovalo limity Ministerstva zdravotnictví Kanady stanovené pro obyvatelstvo; konzultujte bezpečnostní předpis 6, který lze získat na webových stránkách Ministerstva zdravotnictví Kanady na adrese www.hc-sc.gc.ca/rpb

Toto zařízení odpovídá kanadské průmyslové normě RSS210.

Toto digitální zařízení třídy B odpovídá kanadské normě ICES-003, vydání 4, a RSS-210, č. 4 (prosinec 2000) a č. 5 (listopad 2001).

„K zabránění rušení na rádiových frekvencích licencovaných služeb je toto zařízení určeno pouze k provozu ve vnitřních prostorách a stranou od oken pro zajištění maximálního stínění. Zařízení (nebo jeho přenosová anténa), které je nainstalováno ve venkovním prostředí, podléhá licenčnímu řízení.“

Cet appareil numérique de la classe B est conforme à la norme NMB-003, No. 4, et CNR-210, No 4 (Dec 2000) et No 5 (Nov 2001).

« Pour empêcher que cet appareil cause du brouillage au service faisant l'objet d'une licence, il doit être utilisé à l'intérieur et devrait être placé loin des fenêtres afin de fournir un écran de blindage maximal. Si le matériel (ou son antenne d'émission) est installé à l'extérieur, il doit faire l'objet d'une licence.

Upozornění: Pokud používáte bezdrátovou síť LAN IEEE 802.11a, je toto zařízení určeno pouze k použití uvnitř budov kvůli provozu v pásmu 5,15 až 5,25 GHz. Industry Canada požaduje použití tohoto výrobku uvnitř budov při provozu v pásmu 5,15 až 5,25 GHz, aby došlo ke snížení rizika škodlivého rušení ve společných kanálech s mobilními satelitními systémy. Jako hlavní uživatel pásem 5,25 až 5,35 GHz a 5,65 až 5,85 GHz je určen vysoce výkonný radar. Tyto radarové stanice mohou způsobit rušení nebo poškození tohoto zařízení.

Maximální povolený zisk antény, kterou je možné použít s tímto zařízením, je 6 dBi pro dodržení limitu E.I.R.P pro frekvenční rozsah 5,25 až 5,35 GHz a 5,725 až 5,85 GHz u dvoubodového provozu.

Acer Aspire M5-481

Používateľská Príručka



© 2012 Všetky práva vyhradené.

Používateľská príručka pre Acer Aspire M5-481

Pôvodné vydanie: 01/2013

Číslo modelu: _____

Sériové číslo: _____

Dátum zakúpenia: _____

Miesto zakúpenia: _____

OBSAH

Bezpečnosť a pohodlie	5	Preinštalovanie ovládačov a aplikácií	48
Hneď na úvod	18	Návrat do predchádzajúceho obrazu systému	51
Vaše príručky	18	Návrat systému do jeho výrobného stavu	52
Základy starostlivosti a tipy na používanie počítača	19	Oprava zo systému Windows	53
Zapnutie a vypnutie počítača	19	Oprava zo zálohy pre opravu	57
Starostlivosť o počítač	19	Acer clear.fi	61
Starostlivosť o AC adaptér	20	Prehľadávanie médií a fotografií	62
Čistenie a údržba	21	Zdieľané súbory	62
Zoznámte sa so svojim prenosným počítačom Acer	22	Ktoré zariadenia sú kompatibilné?	63
Pohľad na obrazovku	23	Prehrávanie na inom zariadení	63
Pohľad na klávesnicu	25	Správa napájania	65
Pohľad zozadu	27	Acer Green Instant On	65
Informácie o USB 3.0	28	Úspora energie	66
Pohľad zľava	29	Batéria	69
Pohľad sprava	30	Vlastnosti batérie	69
Pohľad zdola	31	Nabíjanie batérie	69
Používanie klávesnice	32	Optimalizácia životnosti batérie	71
Lock klávesy a zabudovaná číselná klávesnica	32	Kontrola kapacity batérie	71
Klávesové skratky	34	Upozornenie na vyčerpanie batérie	72
Klávesy Windows	36	Cestovanie s počítačom	73
Dotyková plocha	37	Odpojenie od stolného počítača	73
Základy používania dotykovej plochy	37	Prenášanie	73
Gestá na dotykovej ploche	38	Príprava počítača	74
Oprava	40	Čo so sebou na schôdzky	74
Vytvorenie zálohy pre opravu	40	Prenášanie počítača domov	75
Vytvorenie zálohy ovládačov a aplikácií	45	Príprava počítača	75
Oprava systému	47	Čo zviať so sebou	75
		Zvláštne opatrenia	75
		Používanie v domácej kancelárii	76

Cestovanie s počítačom.....	76	Prehrávanie DVD filmov	97
Príprava počítača.....	76	Utilita BIOS	98
Čo vziať so sebou.....	77	Zavádzacia sekvencia.....	98
Zvláštne opatrenia.....	77	Nastavenie hesiel.....	98
Medzinárodné cesty s počítačom.....	77	Často kladené otázky	99
Príprava počítača.....	77	Vyžiadanie služby.....	101
Čo vziať so sebou.....	77	Riešenie problémov.....	103
Zvláštne opatrenia.....	78	Tipy na riešenie problémov.....	103
Zabezpečenie počítača	79	Hlásenia o chybách.....	103
Používanie hesiel.....	79	Tipy a rady k používaniu systému	
Zadávanie hesiel.....	80	Windows 8.....	105
Acer Theft Shield	81	Tri veci, ktoré by ste mali mať na	
Používanie funkcie Acer Theft Shield.....	83	pamäti.....	105
Všeobecné.....	83	Ako otvorím kľúčové tlačidlá?.....	105
Nastavenie.....	84	Ako sa dostanem do časti Štart?.....	105
Pripojenie k sieti	85	Ako môžem preskakovať medzi	
Zabudovaná funkcia siete.....	85	aplikáciami?.....	106
Bezdrôtové siete	86	Ako vypnem počítač?.....	106
Pripojenie na Internet.....	86	Prečo je tu nové rozhranie?.....	106
Acer Instant Connect.....	86	Ako odomknem svoj počítač?.....	107
Acer Instant Update.....	86	Ako prispôbim svoj počítač?.....	107
Bezdrôtové siete.....	87	Chcem systém Windows používať ako	
Aké sú výhody bezdrôtovej siete?.....	87	predtým – dajte mi späť moju	
Súčasti bezdrôtovej siete LAN.....	87	pracovnú plochu!.....	108
Používanie pripojenia cez Bluetooth	89	Kde sú moje aplikácie?.....	109
Aktivovanie a deaktivovanie Bluetooth.....	89	Čo je ID spoločnosti Microsoft (konto)?..	110
Pridanie zariadenia s Bluetooth.....	91	Ako pridám obľúbenú položku do	
HDMI	95	programu Internet Explorer?.....	111
Univerzálna sériová zbernica (USB)	96	Ako skontrolujem aktualizácie systému	
		Windows?.....	111
		Kde môžem získať ďalšie informácie?..	111
		Predpisy a poznámky o	
		bezpečnosti	112

Bezpečnosť a pohodlie

Pokyny k bezpečnosti

Starostlivo si prečítajte tieto pokyny. Uschovajte tento dokument pre prípadné použitie v budúcnosti. Dodržiavajte všetky upozornenia a pokyny vyznačené na výrobku.

Pred čistením výrobok vypnite.

Pred čistením odpojte tento výrobok z elektrickej zásuvky. Nepoužívajte tekuté čistiace prostriedky a čistiace spreje. Na čistenie používajte navlhčenú handričku.

Upozornenia

Prístup k napájaciemu káblu

Skontrolujte, či je napájacia zásuvka, do ktorej pripájate napájací kábel, ľahko prístupná a umiestnená čo najbližšie k zariadeniu. Ak potrebujete odpojiť napájanie zariadenia, zabezpečte odpojenie napájacieho kábla z elektrickej zásuvky.

Odpojenie zdroja napájania

Pri zapájaní a odpájaní napájania k napájacej jednotke dodržiavajte nasledujúce pokyny:

Pred pripojením napájacieho kábla k výstupu striedavého napätia nainštalujte napájaciu jednotku.

Pred odobratím napájacej jednotky z počítača odpojte napájací kábel.

Ak je systém vybavený viacerými zdrojmi napájania, odpojte od systému napájanie tak, že odpojíte všetky napájacie káble od zdroja napájania.

Používanie napájania elektrinou

- Tento výrobok musí byť napájaný takým typom napájania, ktorý je uvedený na štítku na výrobku. Ak si nie ste istí dostupným typom napájania, obráťte sa na svojho predajcu alebo miestnu energetickú spoločnosť.
- Je zakázané klást' na kábel napájania akékoľvek predmety. Neumiestňujte výrobok na miesta, kde budú ľudia stúpať na kábel.

- Ak používate s výrobkom predlžovací kábel, uistite sa, že celková prúdová kapacita zariadenia zapojeného do predlžovacieho kábla neprekračuje prúdovú kapacitu predlžovacieho kábla. Uistite sa tiež, či celková kapacita všetkých výrobkov zapojených do elektrickej zásuvky neprekračuje kapacitu poistky.
- Nepret'azujte elektrickú zásuvku alebo viacnásobnú zásuvku tým, že do nej zapojíte príliš veľa zariadení. Celkové zaťaženie systémom nesmie presiahnuť 80% menovitého výkonu prípojky. Ak používate viacnásobnú zásuvku, celkové zaťaženie systémom nesmie presiahnuť 80% jej menovitého výkonu.
- AC adaptér tohto výrobku je vybavený trojžilovým uzemneným konektorom. Konektor napájania je určený len pre uzemnenú elektrickú zásuvku. Pred pripojením AC adaptéra sa presvedčte, či je elektrická zásuvka správne uzemnená. Nezapájajte konektor do neuzemnenej elektrickej zásuvky. Podrobnosti získate od svojho elektrikára.
- **Upozornenie! Uzemňovací kolík je bezpečnostná funkcia. Používanie elektrickej zásuvky, ktorá nie je správne uzemnená, môže mať za následok úder elektrickým prúdom a/alebo zranenie.**
- **Poznámka:** Uzemňovací kolík tiež poskytuje dobrú ochranu pred nežiaducim šumom produkovaným inými blízko umiestnenými elektrickými zariadeniami, ktoré môžu rušiť výkon tohto výrobku.
- Systém možno napájať rôznym napätím: 100 až 120 alebo 220 až 240 V AC. Napájací kábel dodávaný spolu so zariadením spĺňa požiadavky na používanie v krajine/regióne, kde bol systém zakúpený. Napájacie káble, ktoré sa majú použiť v iných krajinách/regiónoch, musia spĺňať požiadavky platné v danej krajine/regióne. Ďalšie informácie o požiadavkách na napájacie káble vám poskytne autorizovaný distribútor alebo poskytovateľ služieb.

Ochrana sluchu

- **Upozornenie: Dlhodobé používanie slúchadiel do uší alebo slúchadiel pri vysokej hlasitosti môže spôsobiť trvalú stratu sluchu.**



Z dôvodu ochrany sluchu dodržiavajte tieto pokyny.

- Hlasitosť zvyšujte postupne, až kým nebudete počuť zreteľne a pohodlne.
- Nezvyšujte úroveň hlasitosti po tom, čo sa vaše uši prispôbia nastavenej hlasitosti.
- Nepočúvajte hudbu dlhodobo nahlas.
- Nezvyšujte úroveň hlasitosti kvôli prehlúšeniu hlučného okolia.
- Ak nepočujete ľudí hovoriacich okolo vás, znížte hlasitosť'.

Dodávané plastové karty

- **Poznámka:** Informácie v tejto časti nemusia platiť pre váš počítač.

Počítač sa dodáva s plastovými kartami nainštalovanými v zásuvkách na karty. Ochranné plastové karty chránia zásuvku pred prachom, kovovými predmetmi a inými časticami. Plastové karty uschovajte pre prípad, že v zásuvkách nebudete mať žiadne karty.

Všeobecné

- Nepoužívajte tento výrobok v blízkosti vody.
- Neukladajte tento výrobok na nestabilné vozíky, stojany a stoly. Ak výrobok spadne, môže sa vážne poškodiť'.
- Sloty a otvory sú určené na vetranie, zabezpečujú spoľahlivú činnosť výrobku a chránia ho pred prehriatím. Tieto otvory nesmú byť zakrývané ani upchávané. Tieto otvory nesmú byť nikdy zakryté položením výrobku na posteľ, pohovku, vankúš alebo iný podobný mäkký povrch. Tento výrobok nesmie byť nikdy umiestnený v blízkosti radiátora alebo žiariča tepla alebo do prostredia bez dostatočnej ventilácie.
- Nikdy nekladajte žiadne predmety do výrobku cez sloty. Mohli by sa dotknúť miest s vysokým napätím alebo spôsobiť skrat súčiastok, čo môže mať za následok požiar alebo úraz elektrickým prúdom. Nikdy nelejte na výrobok ani žiadnu jeho časť kvapalinu.
- Z dôvodu ochrany pred poškodením vnútorných komponentov a vytečením batérie neumiestňujte tento výrobok na vibrujúci povrch.

- Nikdy nepoužívajte výrobok pri športovaní, cvičení ani v žiadnom inom vibrujúcom prostredí, ktoré by mohlo spôsobiť skrat alebo poškodenie otáčavých zariadení, pevného disku, optickej mechaniky alebo až ohrozenie zo strany lítiovej batérie.
- Spodná strana, časti okolo vetracích otvorov a sieťový adaptér sa môžu zahrievať. Dbajte na to, aby ste sa nezranili – nedotýkajte sa ich pokožkou ani telom.
- Zariadenie a príslušenstvo k nemu môže obsahovať malé časti. Uschovávajújte ho mimo dosahu malých detí.

Oprava výrobku

Nepokúšajte sa opraviť výrobok sami. Otváranie alebo odoberanie krytov môže spôsobiť dotyk s miestom pod vysokým napätím alebo iné riziká. Všetky opravy prenechajte kvalifikovanému servisnému personálu.

Odpojte výrobok z elektrickej zásuvky a nahláste opravu kvalifikovanému servisnému personálu v týchto prípadoch:

- Napájací kábel je poškodený, odrezaný alebo polámaný.
- Došlo k poliatiu výrobku kvapalinou.
- Výrobok bol vystavený dažďu alebo vode.
- Došlo k pádu výrobku alebo bol jeho obal poškodený.
- Výkon výrobku sa značne zmenil, čo poukazuje na nutnosť opravy.
- Výrobok pri dodržaní prevádzkových pokynov nepracuje správne.
- **Poznámka:** *Nastavujte len tie ovládacie prvky, ktoré sú popísané v prevádzkových pokynoch. Nesprávne nastavenie ostatných ovládacích prvkov môže spôsobiť poškodenie a často si vyžaduje spoluprácu kvalifikovaného technika za účelom uvedenia výrobku do normálneho stavu.*

Pokyny na bezpečné používanie batérie

Tento prenosný počítač používa lítium-iónovú batériu. Nepoužívajte ho vo vlhkom, mokrom a korozívnom prostredí. Nevkladajte, neukladajte ani nechávajte svoj výrobok na zdroji tepla ani v jeho blízkosti, na mieste s vysokou teplotou, na priamom slnečnom svetle, v mikrovlnnej rúre alebo pretlakovej nádobe a nevystavujte výrobok teplotám

vyšším ako 60°C (140°F). Pri nedodržaní týchto pokynov môže dôjsť k úniku kyseliny z batérie, prehrievaniu, výbuchu alebo vznieteniu, ktoré môžu spôsobiť úraz alebo poškodenie.

Batériu neprepichujte, neotvárajte ani ju nerozoberajte. Ak batéria vytečie a pridete do styku s vytečenou kvapalinou, opláchnite sa dôkladne vodou a ihneď vyhľadajte lekársku pomoc.

Z bezpečnostných dôvodov a kvôli predĺženiu výdrže batériu nenabíjajte pri teplotách nižších ako 0°C (32°F) alebo vyšších ako 40°C (104°F).

Nová batéria dosiahne plný výkon až po dvoch alebo troch úplných cykloch nabitia a vybitia. Batériu možno nabiť a vybiť niekoľko stokrát, ale časom sa batéria opotrebuje. Keď sa prevádzkový čas viditeľne skráti pod bežnú úroveň, zakúpte novú batériu. Používajte len schválené batérie. Batériu nabíjajte len nabíjačkou, ktorá je schválená a určená pre toto zariadenie.

Batériu používajte výhradne na určený účel. Nikdy nepoužívajte žiadnu poškodenú nabíjačku ani batériu. Batériu neskratujte. K náhodnému skratu môže dôjsť vtedy, ak nejaký kovový predmet (napríklad minca, sponka alebo pero) prepojí kladný (+) a záporný (-) kontakt batérie (kontakty sú kovové pásky na batérii). Môže sa to stať, ak prenášate batériu napríklad vo vrecku alebo v peňaženke. Skratovanie kontaktov môže poškodiť batériu alebo dotýkajúci sa predmet.

Kapacita a výdrž batérie sa skráti, ak batériu necháte na teplom alebo chladnom mieste, napríklad v zatvorenom automobile v lete alebo v zime. Pokúste sa batériu nechávať v prostredí s teplotou od 15°C do 25°C (59°F až 77°F). Zariadenie s prehriatou alebo chladnou batériou nemusí dočasne pracovať správne ani v prípade, že je batéria úplne nabitá. Výkon batérie bude výrazne obmedzený najmä pri veľmi nízkych teplotách počas mrazu.

Nevhadzujte batérie do ohňa, mohli by explodovať. K výbuchu môže dôjsť aj v prípade, že je batéria poškodená. Použité batérie likvidujte v súlade s miestnymi predpismi. Ak je to možné, recyklujte ich. Nevyhadzujte batérie spolu s domovým odpadom.

- **Poznámka:** Dokumenty k doprave batérií nájdete na www.acer.com.

Výmena batérie

Prenosný počítač používa lítiové batérie. Pri výmene batérie používajte rovnaký typ, aký bol dodaný s výrobkom. Pri používaní inej batérie hrozí riziko požiaru alebo explózie.

- **Upozornenie! Pri nesprávnom zaobchádzaní s batériami hrozí ich výbuch. Je zakázané rozoberať batérie a vhadzovať ich do ohňa. Ukladajte ich mimo dosah detí. Použité batérie likvidujte podľa vašich miestnych predpisov.**

Rušenie rádiových frekvencií

- **Upozornenie! Z bezpečnostných dôvodov pri nasledujúcich podmienkach vypnite všetky zariadenia s bezdrôtovým alebo rádiovým prenosom. Medzi takéto zariadenia patria: bezdrôtové siete LAN (WLAN), Bluetooth resp. 3G.**

Nezabudnite dodržiavať špeciálne predpisy týkajúce sa niektorých oblastí a vždy vypnite svoje zariadenie, keď je jeho používanie zakázané alebo vtedy, ak môže spôsobiť rušenie alebo hrozí nebezpečenstvo. Zariadenie používajte len v jeho bežných prevádzkových polohách. Toto zariadenie pri štandardnom používaní a vtedy, ak je anténa, ktorou je vybavené, umiestnené vo vzdialenosti najmenej 1,5 cm od tela, spĺňa predpisy týkajúce sa vystavenia účinkom rádiového žiarenia. Zariadenie sa nesmie dotýkať žiadneho kovu a musí byť umiestnené vo vyššie uvedenej vzdialenosti od tela. Aby bolo prenášanie súborov a správ úspešné, zariadenie vyžaduje pripojenie k sieti v dobrej kvalite. V určitých prípadoch môže prebiehať prenos súborov alebo správ s oneskorením až do doby, kým bude takéto pripojenie k dispozícii. Skontrolujte, či sú hore uvedené pokyny k odstupu dodržiavané, kým nebude prenos dokončený. Časti zariadenia sú magnetické. Kovové materiály môžu byť priťahované k zariadeniu. Osoby so sluchovými pomôckami by nemali držať zariadenie blízko ucha so sluchovou pomôckou. Neumiestňujte blízko zariadenia kreditné karty ani iné magnetické úložné médiá, pretože informácie na nich uložené môžu byť vymazané.

Lekárske prístroje

Používanie akýchkoľvek zariadení vysielajúcich rádiové signály, vrátane mobilných telefónov, môže rušiť fungovanie nedostatočne tienených lekárskeho prístrojov. Ak máte nejaké otázky, obráťte sa na lekára alebo na výrobcu lekárskeho prístroja so žiadosťou o informácie, či je lekárske prístroje dostatočne chránené pre externou rádiovú frekvenciu energiou. Ak sa nachádzate v nejakom zdravotníckom zariadení, kde to predpisy zakazujú, vypnite svoje zariadenie. Nemocnice alebo zdravotnícke zariadenia môžu používať prístroje, ktoré môžu byť citlivé na vonkajší prenos VF.

Kardiostimulátory Výrobcovia kardiostimulátorov odporúčajú v záujme ochrany pred možným rušením kardiostimulátora, aby bola vzdialenosť medzi bezdrôtovými zariadeniami a kardiostimulátorom minimálne 15,3 cm (6 palcov). Tieto odporúčania sú v súlade s nezávislým výskumom a odporúčaniami Výskumu bezdrôtovej technológie (Wireless Technology Research). Osoby s kardiostimulátorom musia dodržiavať nasledujúce pokyny:

- Držte zariadenie vždy vo vzdialenosti najmenej 15,3 cm (6 palcov) od kardiostimulátora.
- Neprenášajte zapnuté zariadenie blízko kardiostimulátora.

Ak máte podozrenie na nejaké rušenie, vypnite zariadenie a premiestnite ho.

Sluchové pomôcky Niektoré digitálne bezdrôtové zariadenia môžu rušiť sluchové pomôcky. Ak dôjde k rušeniu, obráťte sa na svojho poskytovateľa služby.

Vozidlá

Rádiové signály môžu ovplyvňovať nesprávne nainštalované alebo nedostatočne tienené elektronické systémy v motorových vozidlách, napríklad elektronické vstrekovacie palivové systémy, elektronické protišmykové (protiblokovacie) brzdové systémy, elektronické systémy ovládania rýchlosti a systémy airbag. Ak potrebujete ďalšie informácie, obráťte sa na výrobcu vozidla alebo iného doplnkového vybavenia (alebo na jeho zástupcov). Opravovať alebo inštalovať zariadenie do vozidla môže len kvalifikovaný personál. Nesprávna inštalácia alebo oprava môžu byť nebezpečné a spôsobiť neplatnosť záruky na zariadenie. Pravidelne kontrolujte, či sú

všetky bezdrôtové zariadenia vo vozidle nainštalované správne a funkčne. Neuskladňujte ani nedržte v blízkosti zariadenia, jeho súčastí a doplnkov žiadne horľavé kvapaliny, plyny ani žiadne výbušné materiály. Nezabudnite, že vo vozidlách vybavených systémom airbag sa môže pod vplyvom veľkého tlaku airbag nafúknuť. Neumiestňujte do blízkosti airbagu ani do priestoru nafúknutia airbagu žiadne predmety, vrátane nainštalovaných alebo prenosných bezdrôtových zariadení. Ak je bezdrôtové zariadenie určené na používanie vo vozidle nesprávne nainštalované a airbag sa nafúkne, môže dôjsť k vážnemu úrazu. Používanie zariadenia počas letu v lietadle je zakázané. Pred nástupom na palubu lietadla vypnite zariadenie. Používanie bezdrôtových zariadení v lietadle môže byť prevádzke lietadla nebezpečné, ruší bezdrôtovú telefónnu sieť a môže byť nezákonné.

Potenciálne výbušné prostredie

Keď sa nachádzate v oblasti s potenciálne výbušnou atmosférou, vypnite svoje zariadenie a dodržiavajte všetky značky a pokyny. Medzi potenciálne výbušné atmosféry patria oblasti, kde sa odporúča vypnúť motor vozidla. Rádiové vlny môžu v takomto prostredí spôsobiť výbuch alebo požiar, ktoré môžu mať za následok poškodenie zdravia alebo dokonca smrť. Vypnite svoj prenosný počítač v blízkosti čerpacích staníc. Dodržiavajte obmedzenia používania rádiových zariadení v skladoch paliva, chemických továrňach alebo tam, kde dochádza k odstreľovacím prácam. Oblasti s potenciálne výbušnou atmosférou sú často (avšak nie vždy) jasne označené. Patria sem podpalubia na člnoch, zariadenia na prepravu alebo skladovanie chemických látok, vozidlá jazdiace na skvapalnený plyn (napríklad propán-bután) a oblasti, kde vzduch obsahuje chemikálie alebo častice, ako sú zrnká, prach alebo kovové častice. Nezapínajte počítač na miestach, kde je zakázané používanie bezdrôtových telefónov, alebo tam, kde môže spôsobovať rušenie alebo predstavovať nebezpečenstvo.

Tiesňové volanie

- ***Upozornenie: Pomocou tohto zariadenia nemožno uskutočňovať tiesňové volania. Ak chcete volať tiesňovú linku, musíte voliť číslo pomocou mobilného telefónu alebo iného telefónneho hlasového systému.***

Pokyny na likvidáciu

Po vyradení z prevádzky toto elektronické zariadenie nezahadzujte do odpadu. V záujme minimalizovania dopadov na životné prostredie a jeho ochrany prosím recyklujte. Bližšie informácie o predpisoch na likvidáciu elektrických a elektronických zariadení (Waste from Electrical and Electronics Equipment – WEEE) nájdete na www.acer-group.com/public/Sustainability/sustainability01.htm.



Informácie o ortuti

Pre projektory obsahujúce žiarovku alebo elektronické produkty vybavené monitorom iného typu než LCD/CRT alebo obrazovkou: Svetelné zdroje obsiahnuté v tomto výrobku obsahujú ortuť a musia byť recyklované alebo s nimi musí byť naložené v súlade s miestnymi, štátnymi alebo federálnymi zákonmi.



Pre ďalšie informácie kontaktujte Electronic Industries Alliance na www.eiae.org. Informácie o likvidácii svetelných zdrojov nájdete na adrese www.lamprecycle.org.

ENERGY STAR



ENERGY STAR

Výrobky spoločnosti Acer spĺňajúce program ENERGY STAR šetria vaše peniaze redukovaním spotreby energie a chránia životné prostredie bez straty funkcií alebo výkonu. Spoločnosť Acer je hrdá na to, že naše spotrebiteľské produkty sú označené značkou ENERGY STAR.

Čo je ENERGY STAR?

Výrobky spĺňajúce program ENERGY STAR využívajú menej energie a zabraňujú vzniku skleníkového efektu. Spĺňajú prísne smernice týkajúce sa energetickej účinnosti vydané agentúrou Environmental Protection Agency v USA. Spoločnosť Acer sa zaviazala ponúkať po celom svete také výrobky a služby, ktoré pomáhajú spotrebiteľom šetriť peniaze a energiu a vylepšujú kvalitu životného prostredia. Čím viac energie dokážeme ušetriť vyššou energetickou účinnosťou, tým viac zredukujeme tvorbu skleníkového efektu a znížime nebezpečenstvo klimatickej zmeny. Ďalšie informácie nájdete na webovej stránke www.energystar.gov alebo www.energystar.gov/powermanagement.

- **Poznámka:** Informácie v tejto časti nemusia platiť pre váš počítač.

Výrobky Acer spĺňajúce program ENERGY STAR:

- produkujú menej tepla a redukovujú zaťaženie chladenia a zohrievania prostredia.
- automaticky prechádzajú do režimu „uspánia obrazovky“ a „uspánia počítača“ po 10, resp. 30 minútach nečinnosti.
- prebudia sa z režimu „Spánok“, ak sa stlačí kláves na klávesnici alebo pohne myšou.
- v režime „Spánok“ počítače ušetria viac ako 80% energie.

ENERGY STAR a značka ENERGY STAR sú registrované značky v USA.

Tipy a informácie o pohodlnom používaní

Užívateľia počítačov sa môžu pri ich dlhotrvajúcom používaní sťažovať na namáhanie zraku a bolesti hlavy. Užívateľia sú tiež pri mnohohodinovej práci pred počítačom vystavený riziku fyzickej ujmy. Dlhé pracovné periódy, zlé držanie tela, zlé pracovné návyky, stres, neprimerané pracovné podmienky, zdravie osoby a iné faktory môžu významne zvýšiť riziko fyzickej ujmy.

Nesprávne používanie počítača môže viesť k syndrómu karpálneho tunela, zápalom šliach, zápalom šlachovej pošvy. Na rukách, zápästiach, pažiach, ramenách, šiji alebo na chrčtici sa môžu objaviť nasledovné symptómy:

- znížená citlivosť, pocit pálenia alebo brnenia
- bolestivosť alebo citlivosť na dotyk
- bolesti, opuchliny alebo búšenie
- stuhnutie alebo napätie
- pocit chladu alebo slabosť

Ak máte tieto príznaky alebo nejaké iné opakujúce sa alebo pretrvávajúce ťažkosti a/alebo bolesti týkajúce sa používania počítača, konzultujte ich ihneď so svojim lekárom a informujte oddelenie bezpečnosti a zdravia vašej spoločnosti.

V nasledujúcej časti nájdete niekoľko tipov na pohodlnejšie používanie počítača.

Nájdite si svoje pohodlné miesto

Vyhľadajte si svoje pohodlné miesto nastavením uhla monitora, používajte oporu na nohy alebo si prispôbte výšku sedenia tak, aby ste dosiahli maximálne pohodlie. Dodržte nasledovné tipy:

- vyhýbajte sa príliš dlhému zotrvaniu v jednej pevnej polohe.
- nehrbte sa a/alebo nezakláňajte dozadu.
- aby ste odstránili stuhnutie svalov na nohách, pravidelne vstaňte a prejdite sa.
- doprajte svojej šiji a chrbtici krátke prestávky.
- vyhnite sa napínaniu svalov alebo krčeniu ramien.
- nainštalujte si správne externú obrazovku, klávesnicu a myš tak, aby pohodlne na dosah.
- ak pozeráte častejšie na monitor než do dokumentov, umiestnite obrazovku v strede stola a minimalizujte tak namáhanie šije.

Dbajte na svoj zrak

Mnohohodinové pozeranie, nesprávne unavujúce okuliare alebo kontaktné šošovky, odlesk, nadmerné osvetlenie miestnosti, zle zaostrené obrazovky, veľmi malé typy písma a obrazovka s nízkym kontrastom môže vaše oči unavovať. V nasledujúcej časti nájdete odporúčania, ako redukovať namáhanie očí.

Oči

- Doprajte svojim očiam častejšie oddych.
- Pravidelne sa očami pozrite mimo monitora a zaostrite na vzdialenejší bod.
- Častejšie žmurkanie očí pomáha pred ich vysúšaním.

Obrazovka

- Udržiavajte obrazovku vyčistenú.
- Hlavu držte vyššie než je horný okraj obrazovky, tak aby oči smerovali pri pozeraní na stred obrazovky smerom nadol.

- Nastavte jas a/alebo kontrast obrazovky na úroveň pohodlnú z hľadiska vylepšenej čitateľnosti textu a jasnosti grafiky.
- Eliminujte odlesk a odrazy:
vhodným umiestnením obrazovky vzhľadom k oknu alebo inému zdroju svetla, minimalizujte osvetlenie miestnosti pomocou závesov, roliet a žalúzií, používajte pracovnú lampu, zmeňte uhol pohľadu na obrazovku, používajte filter na redukciu odlesku, používajte tienidlo obrazovky, napríklad kus lepenky predlžujúci vrchný okraj obrazovky.
- Nenastavujte svoju obrazovku do nevhodného uhla pohľadu.
- Vyhňte sa dlhodobému pozeraniu na veľmi jasné zdroje svetla.

Vypestujte si dobré pracovné návyky

Aby bolo používanie počítača viac upokojujúce a produktívnejšie, vypestujte si nasledovné pracovné návyky.

- Doprajte si častejšie a pravidelne krátke prestávky.
- Urobte niekoľko strečingových cvičení.
- Ak je to možné, častejšie sa nadýchajte čistého vzduchu.
- Pravidelne cvičte a udržiavajte svoje telo zdravé.
- ***Upozornenie! Neodporúčame vám používať počítač na pohovke alebo v posteli. Ak to nie je nevyhnutné, pracujte len v krátkych časových intervaloch, pravidelne si doprajte prestávku a strečingové cvičenia.***
- ***Poznámka: Ďalšie informácie nájdete v časti "Predpisy a poznámky o bezpečnosti" na strane 112.***

Upozornenie pre zariadenia s optickou mechanikou

- **Poznámka:** Informácie v tejto časti nemusia platiť pre váš počítač.

VÝSTRAHA: Toto zariadenie obsahuje laserový systém, ktorý je klasifikovaný ako „LASEROVÉ ZARIADENIE 1.TRIEDY“. V prípade akýchkoľvek problémov so zariadením sa spojte s najbližším autorizovaným servisným strediskom. Zabráňte priamemu pôsobeniu laserového lúča – nepokúšajte sa demontovať kryt.

CLASS 1 LASER PRODUCT

CAUTION: INVISIBLE LASER RADIATION WHEN OPEN. AVOID EXPOSURE TO BEAM.

APPAREIL A LASER DE CLASSE 1 PRODUIT

LASERATTENTION: RADIATION DU FAISCEAU LASER INVISIBLE EN CAS D'OUVERTURE. EVITER TOUTE EXPOSITION AUX RAYONS.

LUOKAN 1 LASERLAITE LASER KLASSE 1

VORSICHT: UNSICHTBARE LASERSTRAHLUNG, WENN ABDECKUNG GEÖFFNET NICHT DEM STRAHLL AUSSETZEN

PRODUCTO LÁSER DE LA CLASE I

ADVERTENCIA: RADIACIÓN LÁSER INVISIBLE AL SER ABIERTO. EVITE EXPONERSE A LOS RAYOS.

ADVARSEL: LASERSTRÅLING VEDÅBNING SE IKKE IND I STRÅLEN.

VARO! LAVATTAESSA OLET ALTTINA LASERSÄTEILYLLE.

VARNING: LASERSTRÅLNING NÄR DENNA DEL ÄR ÖPPNAD ÄLÅ TUIJOTA SÄTEESEENSTIRRA EJ IN I STRÅLEN

VARNING: LASERSTRÅLNING NÄR DENNA DEL ÄR ÖPPNADSTIRRA EJ IN I STRÅLEN

ADVARSEL: LASERSTRÅLING NÄR DEKSEL ÅPNESSTIRR IKKE INN I STRÅLEN

- **Upozornenie! Z bezpečnostných dôvodov nepoužívajte pri pridávaní alebo výmene komponentov nekompatibilné súčiastky. O možnostiach zakúpenia sa poraďte so svojím lokálnym distribútorom.**

Hned' na úvod

Radi by sme vám poďakovali za rozvoj prenosných počítačov Acer – vašej voľby pre svoje mobilné počítačové potreby.

Vaše príručky

Aby sme vám pomohli s používaním prenosného počítača Acer, vytvorili sme pre vás sadu príručiek:

V prvom rade **plagát nastavenia**, ktorý vám pomôže začať s nastavením počítača.

Obsahom dokumentu **Stručná príručka** sú základné funkcie a vlastnosti vášho nového počítača. Informácie o tom, ako vám počítač pomôže byť produktívnejší, nájdete v dokumente **Používateľská príručka**. Táto príručka obsahuje podrobné informácie o systémových programoch, oprave dát, možnostiach rozšírenia a riešenie problémov. Okrem toho obsahuje všeobecné predpisy a bezpečnostné oznámenia pre váš prenosný počítač. Je k dispozícii na pracovnej ploche. Dvakrát kliknite na ikonu Pomocník a v ponuke, ktorá sa otvorí, kliknite na položku **Používateľská príručka**.

Základy starostlivosti a tipy na používanie počítača

Zapnutie a vypnutie počítača

Ak chcete počítač vypnúť, použite jeden z týchto spôsobov:

- Použite príkaz Vypnúť systému Windows: Stlačte kláves *Windows* + <C>, kliknite na **Nastavenie** > **Napájanie**, potom kliknite na **Vypnúť**.

Ak potrebujete na chvíľu vypnúť počítač, ale nechcete ho vypnúť úplne, môžete ho stlačením tlačidla Zapnúť/vypnúť uviesť do režimu *dlhodobého spánku*.

Počítač v režime spánku možno zapnúť aj stlačením klávesovej skratky pre režim spánku <Fn> + <F4>.

***Poznámka:** Ak nie je možné počítač vypnúť bežným spôsobom, stlačte a podržte tlačidlo napájania dlhšie ako štyri sekundy. Keď vypnete počítač a chcete ho znova zapnúť, počkajte najmenej dve sekundy pre jeho opätovným zapnutím.*

Starostlivosť o počítač

Počítač vám bude slúžiť tak dobre, ako sa budete o neho starať.

- Nevystavujte počítač priamemu slnečnému svetlu. Neumiestňujte ho do blízkosti zdrojov tepla, napríklad radiátorov.
- Nevystavujte počítač teplotám nižším než 0°C (32°F) alebo vyšším ako 50°C (122°F).
- Vyvarujte sa pôsobeniu magnetických polí na počítač.

- Nevystavujte počítač pôsobeniu dažďa alebo vlhka.
- Nelejte na počítač vodu alebo inú kvapalinu.
- Chráňte počítač pred silným otrasom a vibráciou.
- Nevystavujte počítač pôsobeniu prachu a špiny.
- Nikdy neumiestňujte žiadne predmety na počítač.
- Obrazovku počítača zatvárajte opatrne.
- Nikdy neumiestňujte počítač na nerovné plochy.

Starostlivosť o AC adaptér

Tu je niekoľko rád k starostlivosti o AC adaptér:

- Nezapájajte adaptér do žiadneho iného zariadenia.
- Nestúpajte na kábel napájania ani na neho neumiestňujte žiadne ťažké predmety. Kábel napájania a ostatné káble umiestňujte tak, aby nikomu neprekážali.
- Pri odpájaní napájacieho kábla ho nat'ahajte za kábel, ale za zástrčku.
- Ak používate predlžovací kábel, celková prúdová kapacita pripojeného zariadenia by nemala prekročiť prúdovú kapacitu kábla. Taktiež celková kapacita všetkých zariadení zapojených do elektrickej zásuvky nesmie prekročiť kapacitu poistky.

Čistenie a údržba

Keď čistíte počítač, postupujte nasledovne:

1. Vypnite počítač.
2. Odpojte sieťový adaptér.
3. Používajte mäkkú navlhčenú tkaninu. Nepoužívajte tekuté ani aerosólové čistiace prostriedky.

Ak sa prihodí jedna z týchto vecí:

- Počítač spadol alebo bol poškodený.
- Počítač nepracuje obvyklým spôsobom.

Pozrite "**Často kladené otázky**" na strane **99**.

Zoznámte sa so svojím prenosným počítačom Acer

Po nastavení počítača podľa letáku o nastavení nám dovoľte, aby sme vás zoznámili s vaším novým počítačom Acer.





Aspire M5-481

Pohľad na obrazovku



#	Ikona	Položka	Popis
1		Webkamera	Webová kamera na video komunikáciu. <i>Kontrolka vedľa webkamery signalizuje, či je webkamera aktívna.</i>
2		Obrazovka	Zobrazuje výstup počítača.
3		Mikrofón	Interný mikrofón na nahrávanie zvuku.
4		Tlačidlo napájania	Zapína a vypína počítač.

#	Ikona	Položka	Popis
5		Kontrolka napájania	Signalizuje stav napájania počítača.
		Kontrolka batérie	Signalizuje stav batérie. Nabíjanie: Pri nabíjaní batérie svieti žltá. Nabité: Svieti modrá.

Pohľad na klávesnicu



#	Ikona	Položka	Popis
1		Klávesnica	Slúži na zadávanie údajov do počítača. <i>Pozrite časť "Používanie klávesnice" na strane 32.</i> Upozornenie: <i>Nepoužívajte ochranný obal klávesnice ani podobný obal, pretože klávesnica obsahuje vetracie otvory na chladenie.</i>

#	Ikona	Položka	Popis
2		Dotyková plocha	Polohovacie zariadenie s citlivosťou na dotyk. <i>Dotyková plocha a tlačidlá výberu vo forme jedného povrchu.</i> <i>Pevným stlačením povrchu dotykovej plochy sa vykonáva kliknutie ľavým tlačidlom myši.</i> <i>Pevným stlačením spodného pravého rohu sa vykonáva kliknutie pravým tlačidlom myši.</i>

Pohľad zozadu

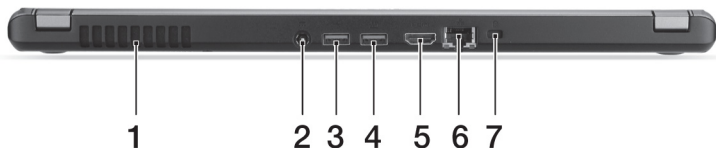

#	Ikona	Položka	Popis
1		Ventilácia a chladiaci ventilátor	Vďaka nemu bude počítač chladný. <i>Otvory nezakrývajte ani neblokujte.</i>
2		Konektor vstupu jednosmerného napätia	Pripojenie adaptéra striedavého napätia.
3		Port USB	Pripojenie zariadení USB. <i>Ak je port čierny, ide o rozhranie USB 2.0. Ak je port modrý, je tiež kompatibilný s rozhraním USB 3.0 (viď dole).</i>
4		Port USB s nabíjaním aj vo vypnutom stave	
5		Port HDMI	Podporuje pripojenia digitálneho videa s vysokým rozlíšením.
6		Port siete Ethernet (RJ-45)	Pripojenie k sieti Ethernet 10/100/1000.
7			

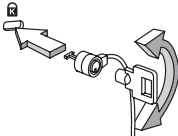
#	Ikona	Položka	Popis
7		Zásuvka na zámok Kensington 	Pripojenie počítačového bezpečnostného kľúča Kensington. <i>Pripojte kábel bezpečnostného zámku počítača k nepohyblivému predmetu, napríklad stolu alebo držadlu zaistenej zásuvky.</i> <i>Vložte zámok do otvoru a otočte kľúčom kvôli zaisteniu zámku.</i> <i>K dispozícii sú aj modely aj bez zámku.</i>

Informácie o USB 3.0

- Kompatibilné so zariadeniami USB 3.0 a staršími.
- Optimálny výkon sa dosiahne pri použití so zariadeniami s certifikátom na USB 3.0.
- Definované podľa normy USB 3.0 (SuperSpeed USB).

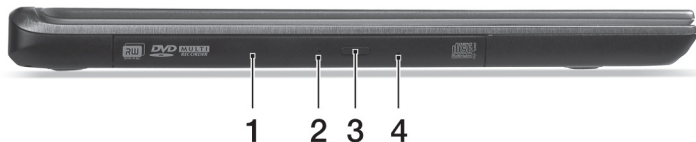

Pohľad zľava



#	Ikona	Položka	Popis
1		Optická mechanika	Interná optická mechanika na CD alebo DVD disky.
2		Indikátor prístupu na optický disk	Svieti, keď je optická mechanika aktívna.
3		Tlačidlo vysúvania optickej mechaniky	Vysúva optický disk z jednotky.
4		Otvor núdzového vysúvania	Vysúva optickú mechaniku pri vypnutom počítači. <i>Optickú mechaniku vysuniete tak, že opatrne vložíte vyrovnanú kancelársku sponku.</i>

Pohľad sprava



#	Ikona	Položka	Popis
1		Čítačka kariet 2 v 1	Slúži na vloženie jednej karty Secure Digital (SD alebo SDHC) alebo MultiMediaCard (MMC). Poznámka: Ak chcete kartu odobrať, stačí ju vytiahnuť zo zásuvky.
2		Konektor na slúchadlá/ reproduktor	Pripojenie zvukových zariadení (napr. reproduktorov, slúchadiel) alebo slúchadlovej súpravy s mikrofónom.

Pohľad zdola

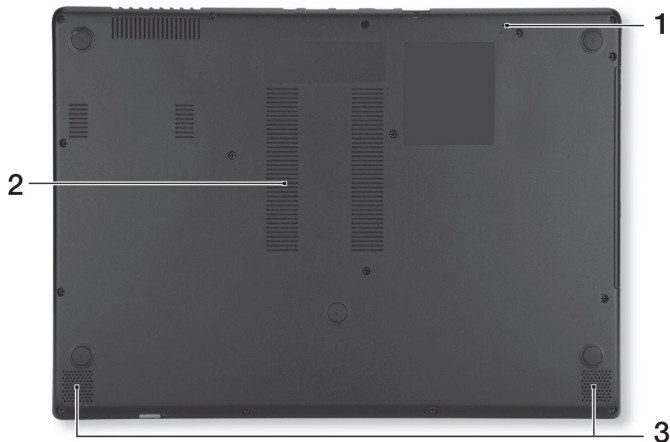

#	Ikona	Položka	Popis
1		Otvor na resetovanie batérie	Vloženíím sponky do otvoru a stlačením po dobu štyroch sekúnd resetujete počítač (simulácia vytiahnutia a opätovného vloženia batérie).
2		Ventilácia a chladiaci ventilátor	Vďaka nemu bude počítač chladný. <i>Otvory nezakrývajte ani neblokujte.</i>
3		Reproduktory	Poskytuje výstup stereo zvuku.

Používanie klávesnice

Klávesnica s klávesmi bežnej veľkosti obsahuje zabudovanú číselnú klávesnicu, samostatné kurzorové klávesy, Lock klávesy, klávesy Windows, funkčné a špeciálne klávesy.

Lock klávesy a zabudovaná číselná klávesnica

***Poznámka:** Informácie v tejto časti nemusia platiť pre váš počítač.*

Klávesnica obsahuje tri Lock klávesy, ktoré možno zapínať a vypínať.

Lock kláves	Popis
Caps Lock	Ak je Caps Lock zapnutý, všetky abecedné znaky sú zadávané veľkými písmenami.
Num Lock <Fn> + <F11>	Ak je Num Lock zapnutý, zabudovaná číselná klávesnica je v číselnom režime. Klávesy fungujú ako na kalkulačke (vrátane aritmetických operácií +, -, *, a /). Tento režim používajte, ak potrebujete zadať množstvo číselných údajov. Lepším riešením je pripojiť externú klávesnicu.
Scroll Lock <Fn> + <F12>	Ak je Scroll Lock zapnutý, obrazovka sa pri stlačení kurzorových kláves nahor a nadol posunie o jeden riadok. Scroll Lock nefunguje v niektorých aplikáciách.







Zabudovaná číselná klávesnica funguje podobne ako číselná klávesnica stolného počítača. V pravom hornom rohu kláves sa nachádzajú malé indikátory. Kvôli prehľadnosti nie sú symboly kurzorových kláves na klávesoch vytlačené.



Požadovaná funkcia	Num Lock zapnutý	Num Lock vypnutý
Číselné klávesy na zabudovanej číselnej klávesnici	Zadajte čísla bežným spôsobom.	
Kurzorové klávesy na zabudovanej číselnej klávesnici	Pri používaní kurzorových kláves podržte <Shift>.	Pri používaní kurzorových klávesov podržte <Fn>.
Klávesy hlavnej klávesnice	Počas zadávania písmen na zabudovanej klávesnici podržte <Fn>.	Zadajte písmená bežným spôsobom.

Klávesové skratky

Počítač využíva klávesové skratky alebo kombinácie klávesov na prístup k väčšine nastavení počítača, ako je napríklad jas obrazovky a hlasitosť výstupu.



Ak chcete aktivovať klávesové skratky, stlačte a podržte kláves <Fn> pred stlačením ďalšieho klávesu v klávesovej skratke.

Klávesová skratka	Ikona	Funkcia	Popis
<Fn> + <F3>		Režim v lietadle	Zapína a vypína sieťové zariadenia počítača. <i>(Sieťové zariadenia sú jednotlivých konfigurácií odlišné.)</i>
<Fn> + <F4>		Režim spánku	Prepne počítač do režimu spánku.
<Fn> + <F5>		Prepínanie zobrazenia	Prepína výstup zobrazenia – obrazovka, externý monitor (ak je pripojený) a obidva súčasne.
<Fn> + <F6>		Vypnutie obrazovky	Vypína podsvietenie obrazovky kvôli úspore energie. Pre návrat stlačte akýkoľvek kláves.
<Fn> + <F7>		Prepínanie dotykovej plochy	Zapína a vypína dotykovú plochu.
<Fn> + <F8>		Prepínanie reproduktora	Zapína a vypína reproduktory.

Klávesová skratka	Ikona	Funkcia	Popis
<Fn> + <F9>		Podsvietenie klávesnice	Zapína a vypína podsvietenie klávesnice.
<Fn> + <F11>		NumLk	Zapína alebo vypína zabudovanú číselnú klávesnicu.
<Fn> + <▷>		Zvýšenie jasú	Zvyšuje jas obrazovky.
<Fn> + <◁>		Zníženie jasú	Znižuje jas obrazovky.
<Fn> + <△>		Zvýšenie hlasitosti	Zvyšuje hlasitosť zvuku.
<Fn> + <▽>		Zníženie hlasitosti	Znižuje hlasitosť zvuku.
<Fn> + <Home>		Prehrať/ Pozastaviť	Prehrávanie alebo pozastavenie vybraného súboru média.
<Fn> + <Pg Up>		Zastaviť	Zastavenie prehrávania vybraného súboru média.
<Fn> + <Pg Dn>		Predchádzajúce	Návrat na predchádzajúci súbor média.
<Fn> + <End>		Ďalej	Preskočenie na nasledujúci súbor média.

Klávesy Windows

Klávesnica obsahuje dva klávesy, ktoré vykonávajú špecifické funkcie Windows.

Kláves		Popis
	Kláves Windows	Stlačené samostatne vráti na obrazovku Štart. Môže sa používať aj s inými klávesmi na určité funkcie, pozrite Pomocníka systému Windows.
	Kláves aplikácie	Tento kláves má rovnaký efekt ako kliknutie pravým tlačidlom myši; otvára kontextové menu aplikácií.

Dotyková plocha



Základy používania dotykovej plochy

Dotykovou plochou sa ovláda šípka („kurzor“) na obrazovke. Keď posúvate prstom po dotykovej ploche, kurzor nasleduje tento pohyb. 

Poznámka: Dotyková plocha je citlivá na pohyb prsta; čím jemnejšie sa jej dotýkate, tým lepšie reaguje.

Udržiavajte dotykovú plochu a prsty suché a čisté .

Kurzor je ovládaný niekoľkými základnými gestami:

- **Posúvanie jedným prstom:** Pohybom prsta na dotykovej ploche pohybujete kurzorom. 
- **Stlačenie jedným prstom alebo klepnutie:** Stlačením dotykovej plochy alebo ľahkým klepnutím prstom sa vykonáva „kliknutie“, ktorým sa vyberá alebo spúšťa položka. Ak chcete urobiť dvojité klepnutie alebo „dvojité kliknutie“, rýchlo klepnutie zopakujte.
- **Stlačenie jedným prstom alebo klepnutie v pravom dolnom rohu:** Stlačením pravého dolného rohu dotykovej plochy  sa vykonáva „kliknutie pravým tlačidlom myši“. Na obrazovke Štart sa tým vykonávajú príkazy aplikácie, vo väčšine aplikácií sa tým otvára kontextové menu súvisiace s vybranou položkou. 

- **Presunutie:** Stlačte a podržte ľavý dolný roh dotykovej plochy, prípadne klepnite dvakrát kdekoľvek na dotykovej ploche, potom potiahnutím druhým prstom po dotykovej ploche vyberte všetky položky v danej časti.

Gestá na dotykovej ploche

Systém Windows 8 a viaceré aplikácie podporujú gestá na dotykovej ploche, pri ktorých môžete použiť jeden alebo viac prstov.

***Poznámka:** Podpora gest na dotykovej ploche závisí od aktívnej aplikácie.*

Tým umožňuje ovládať aplikácie niekoľkými jednoduchými gestami, napríklad:

- **Potiahnutie okraja smerom dovnútra:**

Potiahnutím do stredu dotykovej plochy sprava, zhora alebo zľava sa otvárajú nástroje systému Windows.



- **Potiahnutie pravého okraja smerom dovnútra:** Otvárajú sa ním kľúčové tlačidlá.
- **Potiahnutie horného okraja smerom dovnútra:** Vykonávajú sa ním príkazy aplikácie.
- **Potiahnutie ľavého okraja smerom dovnútra:** Prepnutie na predchádzajúcu aplikáciu.

- **Posúvanie dvomi prstami:** Plynulé posúvanie webových stránok, dokumentov a zoznamov skladieb položením dvoch prstov na dotykovú plochu a ich posunutím v ľubovoľnom smere.
- **Zoštipnutie dvomi prstami:** Zväčšovanie a zmenšovanie fotografií, máp a dokumentov jednoduchým gestom prstom a palcom.



Oprava

Ak máte problémy s počítačom, a často kladené otázky (viď strana 99) nepomôžu, môžete počítač opraviť – to znamená vrátiť ho do predchádzajúceho stavu.

V tejto časti sú opísané nástroje na opravu, ktoré sú v počítači k dispozícii. Acer poskytuje aplikáciu *Acer Recovery Management*, ktorá umožňuje vytvárať zálohu pre opravu, zálohu ovládačov a aplikácií a spustenie možností opravy, buď pomocou nástrojov systému Windows alebo zálohy pre opravu.

Poznámka: *Acer Recovery Management je k dispozícii len s vopred nainštalovaným operačným systémom Windows.*

Dôležité: **Odporúčame, aby ste čo najskôr vytvorili Zálohu pre opravu a Zálohu ovládačov a aplikácií.**

V určitých situáciách vyžaduje úplná oprava zálohu pre opravu na USB jednotke.

Vytvorenie zálohy pre opravu

Ak chcete preinštalovať pomocou USB pamäťovej jednotky, je potrebné predtým vytvoriť zálohu pre opravu. Záloha pre opravu obsahuje celý pôvodný obsah pevného disku počítača vrátane systému Windows a všetkých voí výroby predinštalovaných softvérov a ovládačov. Pomocou tejto zálohy obnovíte počítač do počiatočného stavu, v akom bol pri zakúpení. K dispozícii bude možnosť uchovania všetkých nastavení a osobných údajov.

Poznámka: Nezapudnite použiť USB jednotku s kapacitou najmenej 16 GB.

1. V časti Štart napíšte „Recovery“ a potom kliknite v zozname aplikácií na **Acer Recovery Management**.

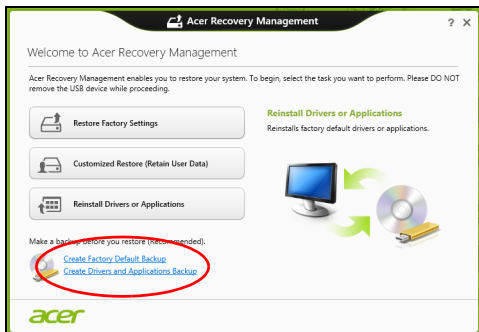

2. Kliknite na **Vytvoriť výrobcom predvolenú zálohu**. Otvorí sa okno *Jednotka opravy*.

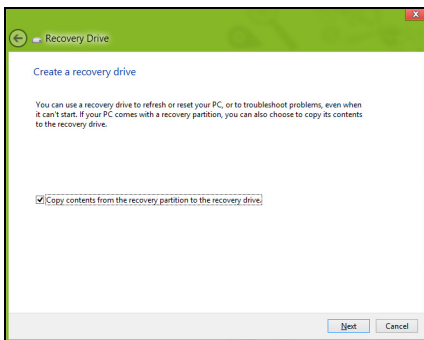

Uistite sa, či je vybraná možnosť **Kopírovať obsah z oddielu pre opravu na jednotku pre opravu**. Vďaka tomu budete mať najúplnejšiu a najbezpečnejšiu zálohu pre opravu.

3. Zapojte USB jednotku, potom kliknite na **Ďalej**.

- Pred pokračovaním zaistite, aby bola na USB jednotke dostatočná kapacita. Záloha pre opravu vyžaduje najmenej 16 GB pamäte

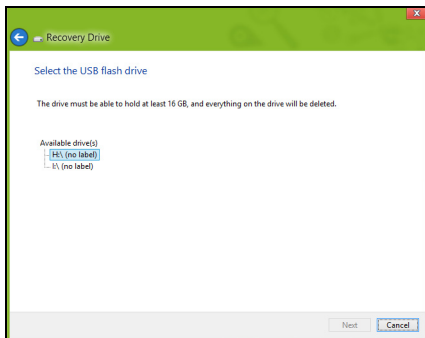

4. Na obrazovke bude zobrazený priebeh zálohovania.

5. Postupujte, kým nebude proces dokončený.

6. Po vytvorení zálohy pre opravu môžete vybrať možnosť odstránenia informácií o oprave z počítača. Ak odstránite tieto informácie, môžete na obnovenie počítača použiť len zálohu pre opravu uloženú na USB jednotke. Ak stratíte alebo vymažete USB jednotku, nebudete môcť počítač obnoviť.

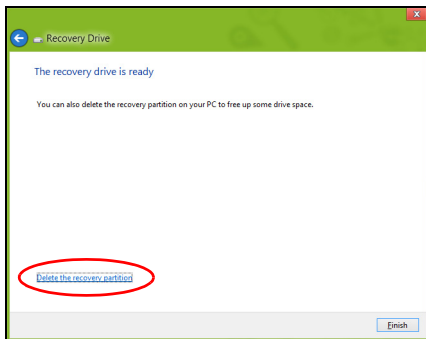

7. Odpojte USB jednotku a zreteľne ju označte.

Dôležité: Napíšte jedinečný popisný názov zálohy, napríklad „Záloha pre opravu Windows“. Dbajte na to, aby ste disky uložili na bezpečné miesto, ktoré si pamätáte.

Vytvorenie zálohy ovládačov a aplikácií

Ak chcete vytvoriť Zálohu ovládačov a aplikácií, ktorá obsahuje výrobcom predinštalovaný softvér a ovládače potrebné pre počítač, môžete použiť USB jednotku alebo jedno či viac prázdnych zapisovateľných diskov DVD, ak je počítač vybavený DVD rekordérom.

1. V časti **Štart** napíšete „Recovery“ a potom kliknite v zozname aplikácií na **Acer Recovery Management**.

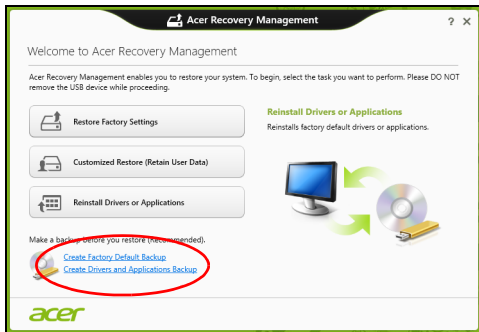

2. Kliknite na **Vytvoriť zálohu ovládačov a aplikácií**.

Zapojte USB jednotku alebo vložte prázdny disk DVD do optickej mechaniky, potom kliknite na **Ďalej**.

- Ak používate USB jednotku, pred pokračovaním sa uistite, či má USB jednotka dostatočnú kapacitu.



- Ak používate disky DVD, zobrazuje sa tu aj počet prázdnych zapisovateľných diskov, ktoré potrebujete na vytvorenie diskov opravy. Uistite sa, či máte požadovaný počet rovnakých prázdnych diskov.



3. Kliknutím na **Spustiť** skopírujte súbory. Na obrazovke bude zobrazený priebeh zálohovania.
 4. Postupujte, kým nebude proces dokončený:
 - Ak používate optické disky, mechanika sa po každom dokončení napálenia vysunie. Vytiahnite disk z jednotky a označte si ho nezmazateľnou fixkou.
Ak sú potrebné viaceré disky, vložte po zobrazení výzvy nový disk, potom kliknite na **OK**. Pokračujte, kým nebude celý proces dokončený.
 - Ak používate USB jednotku, odpojte ju a zreteľne označte.
- Dôležité: Napište jedinečný popisný názov jednotlivých záloh, napríklad „Záloha ovládačov a aplikácií“. Dbajte na to, aby ste disky uložili na bezpečné miesto, ktoré si pamätáte.**

Oprava systému

Oprava systému:

1. Vykonajte menšie opravy.

Ak prestali správne fungovať len jedna či dve softvérové alebo hardvérové súčasti, problém možno vyriešiť preinštalovaním softvéru alebo ovládačov zariadení.

Ak chcete preinštalovať softvér a ovládače, ktoré boli predinštalované výrobcom, pozrite časť

"Preinštalovanie ovládačov a aplikácií" na strane 48.

Pokyny na preinštalovanie softvéru a ovládačov, ktoré neboli nainštalované vopred, pozrite v dokumentácii k produktu alebo na webovej stránke technickej podpory.

2. Vráťte systém do predchádzajúceho stavu.
Ak preinštalovanie softvéru a ovládačov nepomôže, môže byť problém vyriešený návratom systému do predchádzajúceho stavu, kedy všetko fungovalo správne.
Pokyny nájdete v časti **"Návrat do predchádzajúceho obrazu systému" na strane 51.**
3. Obnovte svoj operačný systém.
Ak nič nevyrieši problém, a chcete obnoviť systém, ale chcete uchovať používateľské údaje, pozrite časť na **"Návrat systému do jeho výrobného stavu" na strane 52.**
4. Obnovte systém do výrobného stavu.
Ak nič nevyrieši problém, a chcete obnoviť systém do výrobného stavu, pozrite časť **"Návrat systému do jeho výrobného stavu" na strane 52.**

Preinštalovanie ovládačov a aplikácií

V rámci postupu riešenia problémov možno bude potrebné preinštalovať aplikácie a ovládače zariadení, ktoré boli predinštalované do počítača pri výrobe. preinštalovanie je možné pomocou pevného disku alebo vytvorenej zálohy.

- Ostatné aplikácie – ak potrebujete preinštalovať softvér, ktorý nebol vopred nainštalovaný pri výrobe, musíte postupovať podľa pokynov na inštaláciu tohto softvéru.

- Nové ovládače zariadení – ak potrebujete preinštalovať ovládače zariadení, ktoré neboli do počítača vopred nainštalované pri výrobe, postupujte podľa pokynov dodaných k tomuto zariadeniu.

Ak preinštalujete pomocou systému Windows a údaje k oprave sú uložené v počítači:

- V časti **Štart** napíšete „Recovery“ a potom kliknete v zozname aplikácií na **Acer Recovery Management**.

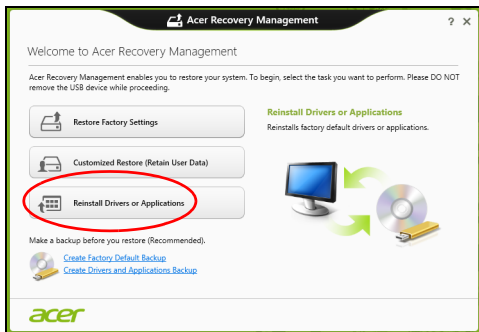

- Kliknite na **Preinštalovať ovládače alebo aplikácie**.

- Mali by ste vidieť časť **Obsah v Acer Resource Center**.



- Kliknite na ikonu **inštalácie** pre položku, ktorú chcete nainštalovať, potom postupujte podľa pokynov na obrazovke a prejdite inštaláciou. Opakujte tento krok pre každú položku, ktorú chcete preinštalovať.

Ak preinštalujete zo Zálohy ovládačov a aplikácií na disku DVD alebo USB jednotke:

1. Vložte disk **Záloha ovládačov a aplikácií** do diskovej mechaniky, prípadne zapojte do voľného portu USB.
 - Ak ste vložili disk DVD, počkajte, kým sa spustí **Acer Resource Center**.
 - Ak sa **Acer Resource Center** nespustí automaticky, stlačte *klávesy Windows + <E>*, potom dvakrát kliknite na ikonu optickej mechaniky.

- Ak používate USB jednotku, stlačte *kláves Windows + <E>*, potom dvakrát kliknite na jednotku, ktorá obsahuje zálohu. Dvakrát kliknite na **ResourceCenter**.

2. Mali by ste vidieť časť **Obsah v Acer Resource Center**.



3. Kliknite na ikonu **inštalácie** pre položku, ktorú chcete nainštalovať, potom postupujte podľa pokynov na obrazovke a prejdite inštaláciu. Opakujte tento krok pre každú položku, ktorú chcete preinštalovať.

Návrat do predchádzajúceho obrazu systému

Funkcia Obnovenie systému od spoločnosti Microsoft pravidelne robí „snímky“ nastavení systému a ukladá ich ako body obnovenia. Pri väčšine ťažko riešiteľných problémov so softvérom sa môžete vrátiť do niektorého z týchto bodov obnovenia, aby systém opäť fungoval.

System Windows automaticky vytvára ďalšie body obnovenia každý deň, ako aj pri každej inštalácii softvéru alebo ovládačov zariadení.

Poznámka: Ak potrebujete ďalšie informácie o používaní funkcie Obnovenie systému od spoločnosti Microsoft, v časti **Štart** napíšete „Pomoc“ a v zozname aplikácií potom kliknete na položku **Pomoc a podpora**. Do políčka Hľadať v Pomocníkovi napíšete „obnovenie systému Windows“, potom stlačíte **Enter**.

Návrat do bodu obnovenia

1. V časti **Štart** napíšete „Ovládací panel“ a potom kliknete v zozname aplikácií na Ovládací panel.
2. Kliknite na **Systém a zabezpečenie** > **Centrum akcií**, potom kliknite v dolnej časti okna na položku **Oprava**.
3. Kliknite na **Otvoriť obnovenie systému**, potom na **Ďalej**.
4. Kliknite na najnovší bod obnovenia (v čase, kedy váš systém fungoval správne), kliknite na **Ďalej**, potom na **Dokončiť**.
5. Objaví sa potvrdzovacie okno, kliknite na tlačidlo **Áno**. Systém je obnovený do určeného bodu obnovenia. Tento proces môže trvať niekoľko minút a môže byť pri ňom počítač reštartovaný.

Návrat systému do jeho výrobného stavu

Ak sa na počítači vyskytnú problémy, ktoré nie je možné vyriešiť ostatnými spôsobmi, možno bude potrebné preinštalovať všetko tak, aby sa systém vrátil do svojho výrobného stavu. Oprava je možná pomocou pevného disku alebo vytvorenej zálohy pre opravu.

- Ak stále nemôžete spustiť systém Windows a neodstránili ste oddiel pre opravu, pozrite časť "**Oprava zo systému Windows**" na strane 53.
- Ak nie je možné spustiť systém Windows a pôvodný pevný disk bol úplne preformátovaný, alebo máte nainštalovaný náhradný pevný disk, pozrite časť "**Oprava zo zálohy pre opravu**" na strane 57.

Oprava zo systému Windows

Spustíte Acer Recovery Management:

- V časti *Štart* napíšete „Recovery“ a potom kliknete v zozname aplikácií na **Acer Recovery Management**.

K dispozícii sú dve možnosti: **Obnoviť pôvodné nastavenia** (Resetovať môj PC) alebo **Prispôsobené obnovenie** (Obnoviť môj PC).

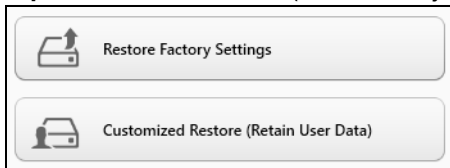

Pri možnosti **Obnoviť pôvodné nastavenia** sa odstráni všetko z pevného disku, potom bude preinštalovaný systém Windows a všetok softvér a ovládače, ktoré boli vopred nainštalované v systéme. Ak potrebujete mať k dispozícii dôležité súbory z pevného disku, teraz ich zálohujte. Pozrite "**Obnovenie predvolených nastavení pomocou aplikácie Acer Recovery Management**" na strane 54.

Pri možnosti **Prispôsobené obnovenie** sa aplikácia pokúsi zachovať vaše súbory (používateľské údaje), ale preinštaluje sa všetok softvér a ovládače. Softvér nainštalovaný po zakúpení počítača bude odstránený (okrem softvéru nainštalovaného zo služby Windows Store). Pozrite časť **"Prispôsobené obnovenie pomocou aplikácie Acer Recovery Management" na strane 56.**

Obnovenie predvolených nastavení pomocou aplikácie Acer Recovery Management

1. Kliknite na **Obnoviť pôvodné nastavenia.**

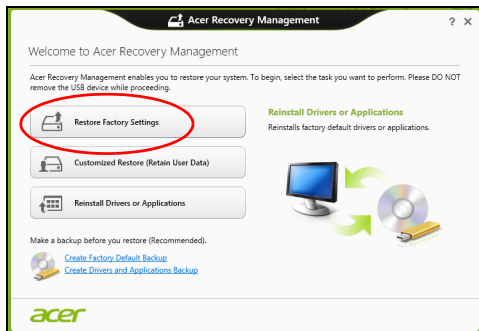

Upozornenie: Pri použití možnosti „Obnoviť pôvodné nastavenia“ budú odstránené všetky súbory z pevného disku.

2. Otvorí sa okno **Reset počítača**.

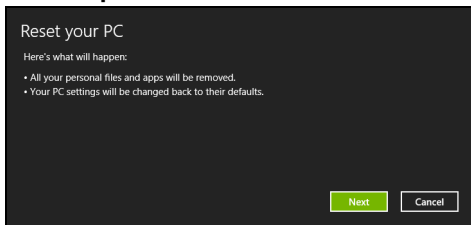

Obrázky sú len ilustračné.

3. Kliknite na tlačidlo **Ďalej**, potom vyberte spôsob vymazania súborov:

- Odstrániť moje súbory** – rýchle vymazanie všetkých súborov pred obnovením počítača, trvá to asi 30 minút.
- Úplné vyčistenie jednotky** – po vymazaní jednotlivých súborov sa úplne vyčistí jednotka, takže po oprave nebude možné zobrazit' žiadne súbory. Vyčistenie jednotky trvá oveľa dlhšie, až 5 hodín, ale je to bezpečnejšie, pretože staré súbory sa úplne odstránia.

4. Kliknite na **Resetovať**'.

- Proces opravy začne reštartovaním počítača, potom pokračuje kopírovaním súborov na pevný disk.
- Pom dokončení opravy môžete začať používať počítač opakovaním procesu prvého spustenia.

Prispôsobené obnovenie pomocou aplikácie Acer Recovery Management

1. Kliknite na **Prispôsobené obnovenie (zachovať používateľské údaje)**.

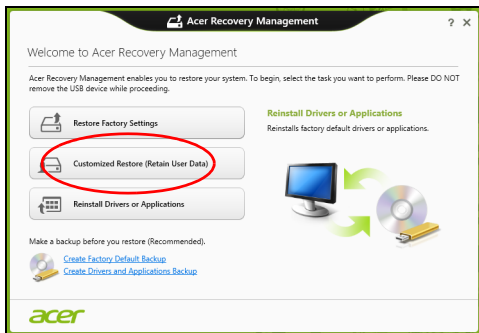

2. Otvorí sa okno **Obnovenie počítača**.

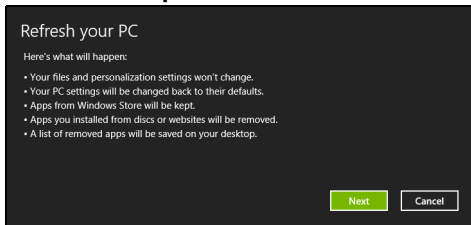

3. Kliknite na **Ďalej**, potom na **Obnoviť**.
4. Proces opravy začne reštartovaním počítača, potom pokračuje kopírovaním súborov na pevný disk. Tento proces trvá asi 30 minút.

Oprava zo zálohy pre opravu

Oprava zo zálohy pre opravu na USB jednotke:

1. Vyhľadajte svoju zálohu pre opravu.
2. Zapojte USB jednotku a zapnite počítač.
3. Ak ešte nie je aktivované, je potrebné povoliť možnosť *F12 Boot Menu* (Ponuka zavedenia klávesom F12):
 - a. Pri spustení počítača stlačte kláves <**F2**>.
 - b. Pomocou klávesov so šípkou doľava a doprava vyberte ponuku **Main** (Hlavná).
 - c. Stláčajte kláves so šípkou nadol, kým nie je vybraná položka **F12 Boot Menu** (Ponuka zavedenia klávesom F12), potom stlačením klávesu <**F5**> zmeňte toto nastavenie na **Enabled** (Povolené).
 - d. Pomocou klávesov so šípkou doľava a doprava vyberte ponuku **Exit** (Skončiť').
 - e. V závislosti od toho, aký typ BIOS-u počítač používa, vyberte možnosť **Save Changes and Exit** (Uložiť zmeny a ukončiť') alebo **Exit Saving Changes** (Ukončiť' a uložiť zmeny) a stlačte kláves **Enter**. Vyberte **OK** a potvrdte stlačením **Áno**.
 - f. Počítač sa reštartuje.
4. Počas spustenia otvorte ponuku zavedenia stlačením klávesu <**F12**>. Ponuka zavedenia vám umožňuje vybrať zariadenie, z ktorého spustiť', napríklad z USB jednotky.

- a. Pomocou klávesov so šípkou vyberte položku **USB zariadenie**, potom stlačte **Enter**.
 - b. Systém Windows sa namiesto bežného procesu spustenia nainštaluje zo zálohy pre opravu.
5. Vyberte typ klávesnice.
6. Vyberte možnosť **Riešenie problémov** a potom vyberte typ opravy, ktorú chcete použiť:
- a. Kliknite na **Spresniť** a potom na **Obnoviť systém**, čím spustíte funkciu Obnovenie systému od spoločnosti Microsoft:
Funkcia Obnovenie systému od spoločnosti Microsoft pravidelne robí „snímky“ nastavení systému a ukladá ich ako body obnovenia. Pri väčšine ťažko riešiteľných problémov so softvérom sa môžete vrátiť do niektorého z týchto bodov obnovenia, aby systém opäť fungoval.
 - b. Kliknutím na **Reset počítača** spustíte proces obnovenia:
Reset počítača – odstráni všetko z pevného disku, potom bude preinštalovaný systém Windows a všetok softvér a ovládače, ktoré boli vopred nainštalované v systéme. Ak potrebujete mať k dispozícii dôležité súbory z pevného disku, teraz ich zálohujte. Pozrite časť **"Obnovenie počítača zo zálohy pre opravu" na strane 59**.
 - c. Kliknutím na **Reset počítača** spustíte proces obnovenia:
Obnovenie počítača – aplikácia sa pokúsi zachovať vaše súbory (používateľské údaje), ale preinštaluje sa všetok softvér a ovládače. Softvér nainštalovaný po zakúpení počítača bude odstránený (okrem softvéru nainštalovaného zo služby Windows Store). Pozrite časť **"Obnovenie počítača zo zálohy pre opravu" na strane 60**.

Obnovenie počítača zo zálohy pre opravu

Upozornenie: Pri obnovení počítača budú vymazané všetky súbory z pevného disku.

1. Otvorí sa okno **Reset počítača**.

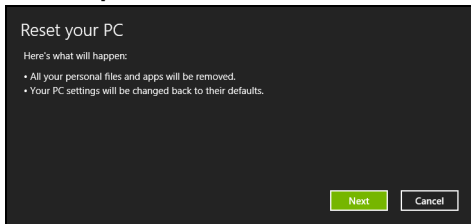

Obrázky sú len ilustračné.

2. Kliknite na **Ďalej**.
3. Vyberte operačný systém, ktorý chcete opraviť (zvyčajne je k dispozícii len jedna možnosť).
4. Vyberte možnosť uchovania všetkých zmien na pevnom disku:
 - a. Ak ste odstránili oddiel pre opravu alebo inak zmenili oddiely na pevnom disku, a chcete uchať tieto zmeny, vyberte možnosť **Nie**.
 - b. Ak chcete úplne obnoviť počítač na predvolené nastavenia, vyberte možnosť **Áno**.
5. Vyberte, ako vymazať vaše súbory:
 - a. **Odstrániť moje súbory** – rýchle vymazanie všetkých súborov pred obnovením počítača, trvá to asi 30 minút.

b. **Úplné vyčistenie jednotky** – po vymazaní jednotlivých súborov sa úplne vyčistí jednotka, takže po oprave nebude možné zobrazit' žiadne súbory. Vyčistenie jednotky trvá oveľa dlhšie, až 5 hodín, ale je to bezpečnejšie, pretože staré súbory sa úplne odstránia.

6. Kliknite na **Resetovať**'.

7. Po dokončení opravy môžete začať používať počítač opakovaním procesu prvého spustenia.

Obnovenie počítača zo zálohy pre opravu

1. Otvorí sa okno **Obnovenie počítača**.

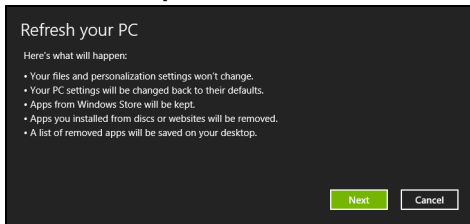

2. Kliknite na **Ďalej**.

3. Vyberte operačný systém, ktorý chcete opraviť (zvyčajne je k dispozícii len jedna možnosť).

4. Kliknite na **Obnoviť**'.

5. Proces opravy začne reštartovaním počítača, potom pokračuje kopírovaním súborov na pevný disk. Tento proces trvá asi 30 minút.

Acer clear.fi

Poznámka: Len pre určité modely.

S aplikáciou Acer clear.fi si môže vychutnať videá, fotografie a hudbu. S nainštalovanou aplikáciou Acer clear.fi môžete prenášať tok údajov médií z počítača do iných zariadení a naopak.

Poznámka: Všetky zariadenia musia byť pripojené k rovnakej sieti.

Ak chcete pozerať videá alebo počúvať hudbu, otvorte **clear.fi Media**. Ak chcete prehľadávať fotografie, otvorte **clear.fi Photo**.

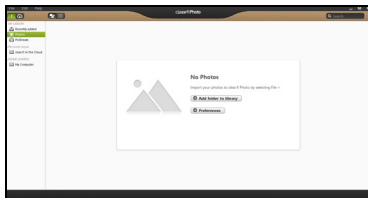
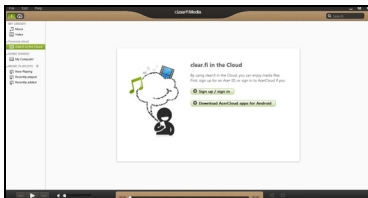

Dôležité: Pri prvom otvorení aplikácie clear.fi zobrazí Windows Firewall výzvu na povolenie prístupu aplikácie clear.fi k sieti. V každom okne vyberte možnosť **Povolit' prístup**.

Prehľadávanie médií a fotografií

Zoznam v paneli naľavo zobrazuje váš počítač („Moja knižnica“) a ďalšie zariadenia, ak sú nejaké pripojené k sieti („Zdieľané doma“).

Ak chcete zobrazit' súbory vo svojom počítači, vyberte jednu z kategórií pod položkou „Moja knižnica“ a potom napravo prehľadávajte súbory a priečinky.

Zdieľané súbory

Zariadenia pripojené k sieti sú zobrazené v časti **Zdieľané doma**. Vyberte zariadenie a potom vyberte kategóriu, ktorú chcete preskúmať.

O chvíľu sa napravo zobrazia zdieľané súbory a priečinky. Vyhľadajte súbor, ktorý chcete prehrať, potom dvojitým kliknutím na neho spustíte prehrávanie.

Na ovládanie prehrávania použijete ovládacie prvky médií na paneli naspodku obrazovky. Ak je napríklad dvybraná hudba, môžete prehrať, pozastaviť alebo zastaviť prehrávanie a upraviť hlasitosť.



Poznámka: Na zariadení, v ktorom sú uložené súbory, je potrebné aktivovať zdieľanie. Na zariadení, v ktorom sú súbory uložené, otvorte aplikáciu clear.fi, vyberte položku **Upraviť** a potom sa uistite, či je aktívna možnosť **Zdieľať moju knižnicu v miestnej sieti**.

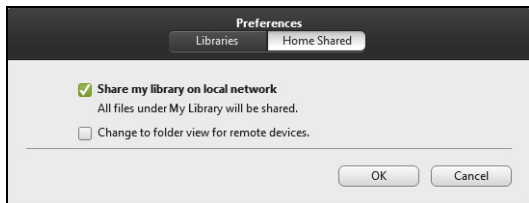

Ktoré zariadenia sú kompatibilné?

So softvérom clear.fi je možné použiť certifikované zariadenia Acer s aplikáciou clear.fi alebo softvérom DLNA. Medzi takéto zariadenia patria: osobné počítače podporujúce DLNA, smartfóny a zariadenia NAS (Network Attached Storage).

Prehrávanie na inom zariadení

Ak chcete prehrať médiá na inom zariadení, je potrebné urobiť nasledovné:

1. V pravom dolnom rohu vyberte položku **Prehrať na**. 

2. Vyberte vzdialené zariadenie, ktoré bude použité na prehrávanie súboru.

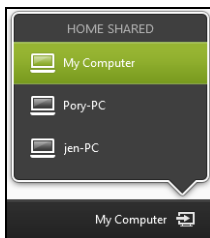

*V tomto zozname sú k dispozícii len zariadenia optimalizované na prehrávanie, určité počítače a pamäťové zariadenia sa neobjavia. Ak chcete do tohto zoznamu pridať počítač so systémom Windows, otvorte program Windows Media Player a vyberte položky **Tok údajov a Povolit' ovládanie prehrávača na diaľku...***

3. V hlavnom okne vyberte súbor a potom použite na ovládanie vzdialeného zariadenia ovládacie prvky prehrávania na paneli naspodku obrazovky.

Ak potrebujete ďalšiu pomoc, prejdite na <http://www.acer.com/clearfi/download/>.

Správa napájania

Tento počítač je vybavený jednotkou riadenia napájania, ktorá sleduje aktivitu systému. Sleduje sa aktivita jedného alebo viacerých nasledujúcich zariadení: klávesnica, myš, pevný disk, periférie pripojené k počítaču a grafická pamäť. Ak nie je počas časového úseku zistená žiadna aktivita, počítač zastaví niektoré alebo všetky tieto zariadenia za účelom úspory energie.

Acer Green Instant On

***Poznámka:** Len pre vybrané modely.*

Aplikácia Acer Green Instant On dokáže prebudiť počítač z režimu spánku za kratší čas než je potrebný na otvorenie veka. Keď zatvoríte veko, prípadne necháte počítač nejakú dobu nečinný, počítač prejde do režimu spánku. Počas režimu spánku bliká na počítači LED kontrolka oranžovým svetlom.

Ak chcete prebudiť počítač z režimu spánku, otvorte veko alebo stlačte ľubovoľný kláves.

Po určitej dobe v režime spánku prejde počítač automaticky do režimu hlbokého spánku, čím sa šetrí výdrž batérie. Keď je počítač v režime hlbokého spánku, LED kontrolka je vypnutá. V tomto stave zostane batéria pripravená na použitie mnoho týždňov.

Stlačením tlačidla napájania prebudíte počítač z režimu hlbokého spánku.

Poznámka: V režime hlbokého spánku PC spotrebuje výrazne menej energie v porovnaní s režimom spánku, ale prebudenie z režimu hlbokého spánku trvá dlhšie.

Obidva režimy – režim spánku aj režim hlbokého spánku zaisťujú, aby počítač ušetril čo najviac energie a pritom umožňujú rýchly a okamžitý prístup.

V rámci ešte väčšej úspory energie prechádza počítač do režimu hlbokého spánku a ostáva v ňom v dobe, kedy sa často nepoužíva, napríklad v strede noci. Z dôvodu rýchlejšieho prístupu prechádza počítač do režimu spánku a ostáva v ňom vtedy, keď sa používa častejšie, napríklad počas pracovných hodín.

Úspora energie

Vypnutie funkcie Rýchle spustenie

Počítač využíva na rýchly štart funkciu Rýchle spustenie, ale spotrebuje aj malé množstvo energie na kontrolu signálov na spustenie. Tieto kontroly mierne vyčerpávajú energiu batérie počítača.

Ak uprednostňujete zníženie energetických nárokov počítača a dopadu na životné prostredie, vypnite funkciu Rýchle spustenie:

Poznámka: Ak je funkcia Rýchle spustenie vypnutá, počítaču trvá spustenie z režimu spánku dlhšie. Ak je počítač vybavený funkciami Acer Instant On alebo Acer Instant Connect, budú tiež vypnuté. Počítač sa ani nespustí, ak dostane cez sieť pokyn na spustenie (Wake on LAN).

1. Otvorte pracovnú plochu.
2. Kliknite na **Možnosti napájania** v oznamovacej oblasti.
3. Vyberte položku **Ďalšie možnosti napájania**.

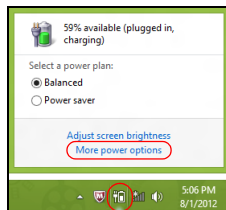

4. Vyberte možnosť **Vybrať akcie pre tlačidlá napájania**.
5. Ak chcete otvoriť Nastavenie vypnutia, vyberte možnosť **Zmeniť momentálne nedostupné nastavenia**.

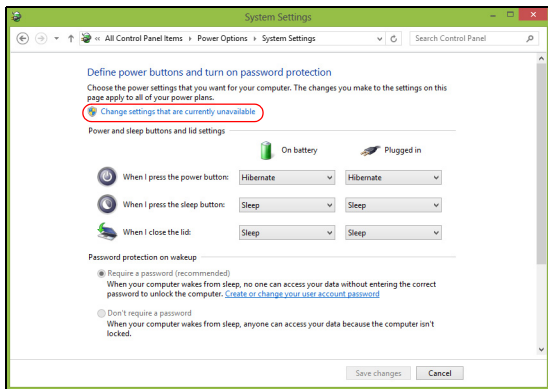

6. Nalistujte nadol a vypnite možnosť **Zapnúť** rýchle spustenie.

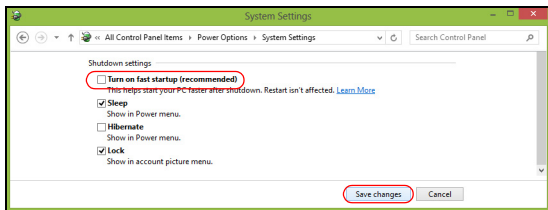

7. Vyberte možnosť **Uložiť** zmeny.

Batéria

Počítač je vybavený zabudovanou batériou, ktorá umožňuje jeho dlhšie používanie medzi nabíjaním.

Vlastnosti batérie

Batéria má nasledujúce vlastnosti:

- Používa najnovšie technologické štandardy.
- Upozorňuje na blížiace sa vyčerpanie.

Batéria sa nabíja vždy, keď pripojíte počítač k AC adaptéru. Počítač podporuje nabíjanie počas používania, čím umožňuje nabíjať batériu počas práce s počítačom. Nabíjanie batérie je však s vypnutým počítačom oveľa rýchlejšie.

Nabíjanie batérie

Ak chcete batériu nabiť, skontrolujte najprv, či je v jednotke správne nainštalovaná. Pripojte k počítaču AC adaptér a zapojte ho do elektrickej zásuvky. Počas nabíjania batérie môžete s počítačom napájaným striedavým napätím ďalej pracovať. Nabíjanie batérie je však s vypnutým počítačom oveľa rýchlejšie.

Poznámka: *Odporúčame nabíjať batériu na konci dňa. Nabíjanie batérie počas noci pred cestou umožní začať na ďalší deň pracovať s počítačom s úplne nabitou batériou.*

Formátovanie novej batérie

Pred prvým použitím batérie vykonajte nasledujúci proces „formátovania“ batérie:

1. Pripojte sieťový adaptér a batériu úplne nabite.
2. Odpojte sieťový adaptér.
3. Zapnite počítač, nechajte ho napájaný z batérie a pracujte s ním.
4. Úplne vybite energiu batérie, až kým sa neobjaví upozornenie na vyčerpanie batérie.
5. Pripojte znova sieťový adaptér a batériu úplne nabite.

Postupujte podľa týchto pokynov, kým nenabijete a nevybijete batériu trikrát.

Tento proces formátovania použite pri každej novej batérii alebo pri batérii, ktorá nebola dlhšiu dobu používaná.

Upozornenie: Nevystavujte batériu teplotám nižším ako 0°C (32°F) ani vyšším ako 45°C (113°F). Extrémne teploty majú na batériu nepriaznivý vplyv.

Dodržaním procesu formátovania dosiahnete stav, že sa batéria nabíja na maximálny výkon. Ak tento postup nie je dodržaný, nedosiahne sa maximálna kapacita batérie a skrúti sa tiež efektívna životnosť batérie.

Okrem toho ovplyvňujú nepriaznivo životnosť batérie nasledujúce faktory:

- Používanie počítača so stálym striedavým napätím.
- Nevybijajte ani nenabíjate batériu extrémne, ako bolo opísané vyššie.

- Časté používanie – čím viac batériu používate, tým rýchlejšie sa skončí jej efektívna životnosť. Štandardná počítačová batéria má životnosť približne 300 nabíjacích cyklov.

Optimalizácia životnosti batérie

Optimalizácia životnosti batérie slúži na získanie maximálne možného výkonu batérie, predlžuje cyklus nabíjania alebo vybíjania, a zlepšuje účinnosť nabíjania. Odporúčame dodržiavať nasledujúce pokyny:

- Používajte napájanie striedavým napätím vždy, keď je to možné. Batériu šetríte na napájanie počas pohybu v teréne.
- Ak nepoužívate kartu PC Card, vyberte ju – odčerpáva energiu (u vybraných modelov).
- Počítač uskladňujte na chladnom a suchom mieste. Odporúčaná teplota je 10°C (50°F) až 30°C (86°F). Vyššie teploty spôsobujú, že sa batéria rýchlejšie sama vybíja.
- Nadmerné nabíjanie znižuje životnosť batérie.
- Starajte sa o svoj sieťový adaptér a batériu.

Kontrola kapacity batérie

Indikátor napájania v systéme Windows signalizuje aktuálnu úroveň kapacity batérie. Ak chcete vidieť aktuálnu úroveň kapacity batérie, podržte kurzor myši nad ikonou batérie alebo napájania.

Upozornenie na vyčerpanie batérie

Keď používate napájanie z batérie, venujte pozornosť indikátoru napájania v systéme Windows.

Upozornenie: Keď sa objaví upozornenie na vyčerpanie batérie, čo najskôr pripojte sieťový adaptér. Ak sa batéria vybije úplne a počítač sa vypne, neuložené údaje sa stratia.

Keď sa objaví upozornenie na vyčerpanie batérie, spôsob ďalšieho jednania závisí od situácie:

Situácia	Odporúčaná úkon
Sieťový adaptér elektrická zásuvka sú k dispozícii.	<ol style="list-style-type: none">1. Pripojte k počítaču sieťový adaptér a zapojte ho do elektrickej zásuvky.2. Uložte všetky potrebné súbory.3. Pokračujte v práci. <p>Ak chcete batériu nabiť rýchlejšie, vypnite počítač.</p>
Sieťový adaptér alebo elektrická zásuvka nie sú k dispozícii.	<ol style="list-style-type: none">1. Uložte všetky potrebné súbory.2. Zatvorte všetky aplikácie.3. Vypnite počítač.

Cestovanie s počítačom

Táto časť obsahuje tipy a rady týkajúce sa prenášania počítača alebo cestovania s ním.

Odpojenie od stolného počítača

Ak chcete odpojiť počítač od externého príslušenstva, postupujte podľa týchto krokov:

1. Uložte všetky otvorené súbory.
2. Vytiahnite disky z optických mechaník.
3. Vypnite počítač.
4. Zatvorte veko počítača.
5. Odpojte kábel od AC adaptéra.
6. Odpojte klávesnicu, polohovacie zariadenie, tlačiareň, externý monitor a ostatné externé zariadenia.
7. Ak používate na zabezpečenie počítača zámok Kensington, odpojte ho.

Prenášanie

Prenášanie na krátke vzdialenosti, napríklad zo stola v kancelárii do konferenčnej miestnosti.

Príprava počítača

Pred prenášaním počítača zatvorte a zaistite veko počítača, aby sa počítač prepol do režimu spánku. Teraz môžete bezpečne prenášať počítač kdekoľvek vo vnútri budovy. Ak chcete počítač prebudiť z režimu spánku, otvorte obrazovku, potom stlačte a pustite tlačidlo napájania.

Ak chcete preniesť počítač do kancelárie klienta alebo do inej budovy, môžete počítač vypnúť:

Stlačte *kláves Windows* + **<C>**, kliknite na **Nastavenie** > **Napájanie**, potom kliknite na **Vypnúť**.

Alebo:

Privedte počítač do režimu spánku stlačením **<Fn>** + **<F4>**. Potom zatvorte obrazovku.

Ak ste pripravení znova počítač používať, otvorte obrazovku, potom stlačte a uvoľnite tlačidlo napájania.

***Poznámka:** Počítač môže prejsť do režimu Dlhodobého spánku alebo Hlbokého spánku až po tom, ako je po určitý čas v režime Spánok.*

Čo so sebou na schôdzky

Ak je vaša schôdzka relatívne krátka, pravdepodobne nebudete potrebovať nič iné než počítač. Ak bude vaša schôdzka trvať dlhšie alebo ak vaša batéria nie je úplne nabitá, mali by ste si vziať so sebou AC adaptér, aby ste ho mohli pripojiť v konferenčnej miestnosti k počítaču.

Ak v miestnosti nie je elektrická zásuvka, znížte spotrebu energie batérie prepnutím počítača do režimu spánku. Stlačte **<Fn>** + **<F4>** alebo zatvorte veko obrazovky vždy, keď počítač aktívne nepoužívate.

Prenášanie počítača domov

Ak prenášate počítač z vášho pracoviska domov alebo naopak.

Príprava počítača

Po odpojení počítača od stolného počítača postupujte podľa nasledovných krokov v príprave počítača:

- Skontrolujte, či ste vybrali z mechaník všetky médiá a kompaktné disky. Ak médiá nebudú vyňaté, môže sa poškodiť hlava mechaniky.
- Vložte počítač do ochranného obalu, v ktorom je počítač chránený pred posúvaním sa a ktorý tlmí náraz pri páde.

Upozornenie: Vyvarujte sa ukladania iných vecí na veko počítača. Tlak na vrchné veko môže poškodiť obrazovku.

Čo vziať so sebou

Ak niektoré položky máte doma, zoberte so sebou:

- AC adaptér a kábel napájania.
- Tlačený leták nastavenia

Zvláštne opatrenia

Pri ceste do práce a z nej dodržiavajte nasledovné pokyny na ochranu vášho počítača:

- Majte vždy počítač pri sebe, čím minimalizujete vplyv teplotných výkyvov.

- Ak sa potrebujete zdržať dlhší čas a nemôžete mať počítač so sebou, odložte počítač do kufra auta, aby nebol vystavený prílišnému teplu.
- Zmeny teploty a vlhkosti môžu spôsobiť kondenzáciu. Pred zapnutím prispôbte počítač izbovej teplote a skontrolujte, či na obrazovke počítača nie je kondenzovaná voda. Ak je teplotná zmena väčšia než 10°C (18°F), nechajte počítač prispôbiť izbovej teplote dlhšie. Ak je to možné, nechajte počítač po dobu 30 minút na rozhraní vonkajšej a vnútornej teploty.

Používanie v domácej kancelárii

Ak používate počítač často doma, môžete si zakúpiť druhý AC adaptér. Druhý AC adaptér vám pomôže vyhnúť sa zbytočnému zaťaženiu pri ceste domov a z domu.

Ak doma často pracujete s počítačom, môžete taktiež použiť externú klávesnicu, monitor alebo myš.

Cestovanie s počítačom

Prenášanie na väčšiu vzdialenosť, napríklad z vášho pracoviska do budovy s kanceláriou klienta alebo cestovanie v mieste.

Príprava počítača

Prípravte počítač tak, ako keby ste ho brali domov. Skontrolujte, či je batéria v počítači nabitá. Pri kontrole na letisku vás môžu vyzvať počítač zapnúť.

Čo vziať so sebou

So sebou by ste si mali vziať:

- AC adaptér.
- Súborov ovládačov tlačiarne, ak plánujete použiť inú tlačiareň.

Zvláštne opatrenia

Ochrana počítača pri cestovaní vyžaduje, aby ste okrem pokynov na prenášanie domov zachovávali aj nasledovné inštrukcie:

- Počítač noste so sebou vždy ako príručnú batožinu.
- Ak je to možné, majte vždy počítač pri ruke. Röntgenové prístroje na letisku sú bezpečné, ale vyvarujte sa detektorom kovov.

Medzinárodné cesty s počítačom

Pohyb z krajiny do krajiny.

Príprava počítača

Pripravte počítač tak, ako pri bežnom cestovaní.

Čo vziať so sebou

So sebou by ste si mali vziať:

- AC adaptér.
- Káble napájania použiteľné v krajine, do ktorej cestujete.
- Súborov ovládačov tlačiarne, ak plánujete použiť inú tlačiareň.

- Doklad o zakúpení, ak by ste ho bolo potrebné predložiť colníkom.
- Pas Medzinárodnej záruky cestovateľa (ITW).

Zvláštne opatrenia

Riadte sa rovnakými zvláštnymi pokynmi ako pri cestovaní s počítačom.

Okrem toho je vhodné pri cestovaní medzi krajinami riadiť sa týmito radami:

- Ak cestujete do inej krajiny, skontrolujte si, či striedavé napätie v mieste je zhodné so špecifikáciou AC adaptéra. Ak táto zhoda nie je, zakúpte si napájací kábel kompatibilný s miestnym striedavým napätím. Na napájanie počítača nepoužívajte transformátory zariadení.
- Ak používate modem, skontrolujte, či je modem a konektor kompatibilný s telekomunikačným systémom krajiny, do ktorej cestujete.

Zabezpečenie počítača

Váš počítač je cenná investícia, ktorú je potrebné ochraňovať. Naučte sa, ako sa o svoj počítač starať.

Používanie hesiel

Heslá chránia počítač pred neautorizovaným prístupom. Nastavením týchto hesiel možno vytvoriť viaceré rozličné úrovne ochrany vášho počítača a dáť:

- Heslo správcu zabraňuje neautorizovanému vstupu do utility BIOS. Po prvom nastavení musíte toto heslo zadať pri každom prístupe do utility BIOS. Pozrite **"Utilita BIOS" na strane 98**.
- Užívateľské heslo chráni váš počítač pred neautorizovaným používaním. Kombináciou použitia tohto hesla s kontrolou hesla pri zavádzaní a prebudení z režimu hibernácie (ak je k dispozícii) dosiahnete maximálne zabezpečenie.
- Heslo pri zavádzaní chráni váš počítač pred neautorizovaným používaním. Kombináciou použitia tohto hesla s kontrolou hesla pri zavádzaní a prebudení z režimu hibernácie (ak je k dispozícii) dosiahnete maximálne zabezpečenie.

Dôležité: Nezabudnite svoje Heslo správcu! Ak zabudnete svoje heslo, obráťte sa na svojho predajcu alebo autorizované servisné stredisko.

Zadávanie hesiel

Ak je heslo nastavené, v strede obrazovky sa objaví výzva na jeho zadanie.

- Ak je Heslo správcu nastavené, výzva na jeho zadanie sa objaví, keď stlačíte <F2> pre vstup do utility BIOS pri zavádzaní.
- Zadajte Heslo správcu a stlačte <Enter> pre prístup do utility BIOS. Ak heslo zadáte nesprávne, objaví sa varovná správa. Skúste znova a stlačte <Enter>.
- Ak je Používateľské heslo nastavené a parameter hesla pri zavádzaní zapnutý, objaví sa výzva pri zavádzaní.
- Ak chcete používať počítač, zadajte Používateľské heslo a stlačte <Enter>. Ak heslo zadáte nesprávne, objaví sa varovná správa. Skúste znova a stlačte <Enter>.

Dôležité: Máte k dispozícii tri pokusy na zadanie hesla. Ak je heslo zadané trikrát nesprávne, systém sa zastaví. Ak chcete počítač vypnúť, stlačte a podržte tlačidlo napájania po dobu štyroch sekúnd. Potom zapnite počítač znova a skúste opakovane.

Acer Theft Shield

Poznámka: Táto funkcia je k dispozícii len v niektorých modeloch.

Acer Theft Shield je nástroj pre váš počítač, ktorý pomáha zabrániť krádeži tým, že vás upozorní, keď je počítač premiestnený mimo dosah vášho mobilného telefónu so systémom Android alebo vybranej bezdrôtovej siete.

Ak chcete spustiť funkciu Acer Theft Shield, dvakrát kliknite na ikonu *Acer Theft Shield* na *Pracovnej ploche*, prípadne v časti *Štart* začnite písať „Acer Theft Shield“, čím otvoríte panel *Hľadať* a zobrazí sa zoznam výsledkov.

Poznámka: Funkcia *Acer Theft Shield* vyžaduje heslo na prihlásenie do systému *Windows*. Ak ste heslo nenastavili, zobrazí sa pripomenutie, aby ste tak urobili.

Keď sa spustí funkcia *Acer Theft Shield*, objaví sa výzva na výber typu zisťovania, ktoré chcete použiť. Môžete vybrať:

- Použiť telefón Android.
- Použiť sieť Wi-Fi.



Ak vyberiete možnosť **Použiť telefón Android**, zobrazí sa kód QR (Quick Reference), ktorý môžete pomocou telefónu naskenovať. Kód QR obsahuje prepojenie, ktoré umožňuje prevziať do telefónu aplikáciu pre Android.

Tip: Ak v tomto bode nevyberiete možnosť použitia telefónu so systémom Android, môžete používanie telefónu Android vybrať kedykoľvek cez **"Nastavenie" na strane 84.**

Poznámka: Ak na telefóne nie je nainštalovaná čítačka čiarových kódov, je potrebné pred naskenovaním kódu QR nejakú prevziať.



Keď sa do telefónu prevezme aplikácia pre Android, kliknutím na **Ďalej** spustíte nastavenie funkcie Acer Theft Shield. Kliknutím na **Štart** zapnete na prenosnom počítači funkciu hotspotu, vďaka čomu môže telefón zistiť prenosný počítač.

Používanie funkcie Acer Theft Shield

Všeobecné

Keď už ste vybrali spôsob používania, zobrazí sa stránka *Všeobecné*, ktorá vám umožňuje aktivovať funkciu Acer Theft Shield a vybrať klávesovú skratku pre aktivovanie funkcie Acer Theft Shield.

Počítač môžete kedykoľvek začať chrániť stlačením tejto klávesovej skratky.

Nastavenie

Stránka *Nastavenie* umožňuje meniť nastavenie alarmu a aj nastavenie upozornení na telefóne so systémom Android.

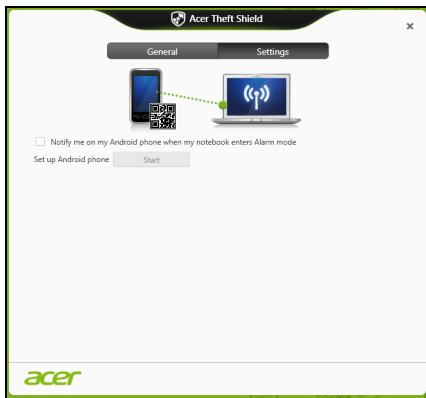

Klepnite na **Upraviť** v časti *Nakonfigurujte hotspot siete Wi-Fi na prenosnom počítači* a zmeňte SSID, ktoré prenosný počítač vysiela počas spájania s telefónom so systémom Android.

V rozbaľovacej ponuke v časti *Nastavenie režimu alarmu* môžete zmeniť aj trvanie alarmového upozornenia.

Tip: Ak potrebujete zobrazit' kód QR na opätovné prevzatie aplikácie pre Android, kliknite na ikonu .

Pripojenie k sieti

Zabudovaná funkcia siete

Zabudovaná funkcia siete umožňuje pripojiť počítač k sieti Ethernet. Ak chcete použiť funkciu siete, pripojte kábel siete Ethernet k portu (RJ-45) na počítači a ku konektoru siete alebo rozbočovaču v sieti.

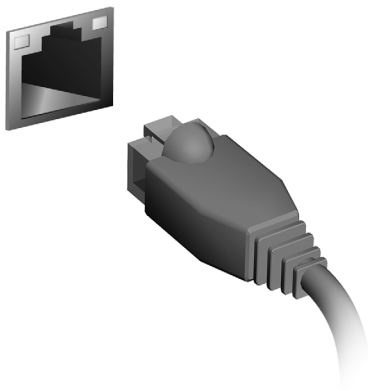

Bezdrôtové siete

Pripojenie na Internet

V predvolenom nastavení je bezdrôtové pripojenie počítača zapnuté.

System Windows počas nastavenia zistí a zobrazí zoznam dostupných sietí. Vyberte sieť a zadajte heslo, ak sa vyžaduje.

V opačnom prípade otvorte program Internet Explorer a postupujte podľa pokynov.

Informácie žiadajte od poskytovateľa pripojenia na Internet alebo pozrite dokumentáciu k smerovaču.

Acer Instant Connect

Aplikácia Instant Connect zaisťuje rýchlejšie pripojenie ku všetkým sieťam, ku ktorým sa počítač pripája najčastejšie.

Acer Instant Update

Aplikácia Instant Update sa používa na automatickú aktualizáciu nasledovného obsahu, keď sa systém obnoví a je k dispozícii pripojenie na Internet:

- Prehľadávač: Internet Explorer 9 a novší (okrem webových stránok s videom).
- E-mail: Outlook 2010 a novší.

Bezdrôtové siete

Bezdrôtová sieť LAN alebo WLAN je bezdrôtová lokálna sieť, ktorá môže spájať dva alebo viac počítačov bez použitia káblov. Nastavenie bezdrôtovej siete je ľahké a umožňuje zdieľať súbory, periférne zariadenia a pripojenie na Internet.

Aké sú výhody bezdrôtovej siete?

Mobilita

Bezdrôtové systémy siete LAN umožňujú vám a ostatným používateľom domácej siete zdieľať súbory a zariadenia pripojené k sieti, napríklad tlačiareň alebo skener.

Môžete tiež zdieľať pripojenie na Internet s ostatnými počítačmi vo svojom domove.

Rýchlosť inštalácie a jednoduchosť

Inštalácia systému bezdrôtovej siete LAN môže byť rýchla a ľahká a ľahká a odbúrava nutnosť vedenia káblov cez steny a stropy.

Súčasti bezdrôtovej siete LAN

Ak chcete doma nastaviť svoju bezdrôtovú sieť, je potrebné nasledovné:

Prístupový bod (smerovač)

Prístupové body (smerovače) sú dvojcestné zariadenia prenosu, ktoré vysielajú údaje do okolitého prostredia. Prístupové body fungujú ako prostredník medzi káblovou a bezdrôtovou sieťou. Väčšina smerovačov má zabudovaný DSL modem, ktorý umožňuje prístup k vysokorýchlostnému pripojeniu na Internet pomocou DSL. Poskytovateľ internetových služieb (ISP), ktorého ste si vybrali, zvyčajne dodáva modem/smerovač súčasne s predplatením svojich služieb. Pozorne si prečítajte dokumentáciu dodanú spolu s prístupovým bodom/smerovačom, kde nájdete podrobné pokyny na inštaláciu.

Používanie pripojenia cez Bluetooth

Bluetooth je technológia umožňujúca bezdrôtovo prenášať údaje na krátke vzdialenosti medzi mnohými rozličnými typmi zariadení. Medzi zariadenia s funkciou Bluetooth patria počítače, mobilné telefóny, tablety, bezdrôtové slúchadlové súpravy a klávesnice.

Ak chcete používať Bluetooth, je potrebné zaistiť nasledovné:

1. Na oboch zariadeniach musí byť Bluetooth zapnuté.
2. Zariadenia musia byť „spárované“ (alebo pripojené).

Aktivovanie a deaktivovanie Bluetooth

Na oboch zariadeniach musí byť aktívovaný adaptér Bluetooth. Na počítači môžete byť externý prepínač, nastavenie softvéru alebo samostatný adaptér Bluetooth zapojený do USB portu na počítači (ak nie je k dispozícii interný adaptér Bluetooth).

Poznámka: Informácie o spôsobe zapnutia adaptéra Bluetooth na zariadeniach nájdete v návode na obsluhu k danému zariadeniu.

V oznamovacej oblasti potom kliknite na ikonu Bluetooth a vyberte možnosť **Nastavenie otvorenia**.

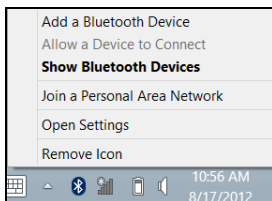

Začiarknite políčko **Povoliť zariadeniam Bluetooth vyhľadať tento počítač**, kliknite na **Použiť** a potom kliknite na **OK**.

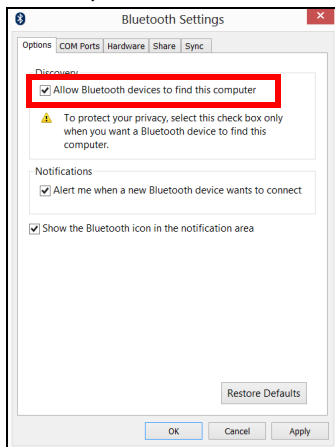

Adaptér Bluetooth v počítači je teraz aktivovaný a pripravený na pridanie zariadení s Bluetooth.

Ak chcete na počítači vypnúť adaptér Bluetooth, urobte toto:

1. Stlačte *kláves Windows* + **<W>** a potom napíšte **Bezdrôtová**.
2. V zozname výsledkov kliknite na **Bezdrôtová**.
3. Kliknutím na prepínač pod položkou **Bluetooth** ho zapnete alebo vypnete.

Pridanie zariadenia s Bluetooth

Každé nové zariadenie musí byť „spárované“ s adaptérom Bluetooth v počítači. To znamená, že z bezpečnostných dôvodov musí byť najprv overené. Párovať je potrebné iba raz. Potom už na pripojenie stačí len zapnúť adaptér Bluetooth na oboch zariadeniach.

V oznamovacej oblasti kliknite na ikonu Bluetooth a vyberte možnosť **Pridať zariadenie**.

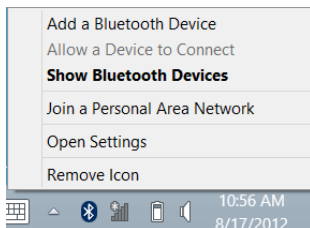

Kliknite na zariadenie, ktoré chcete pridať.

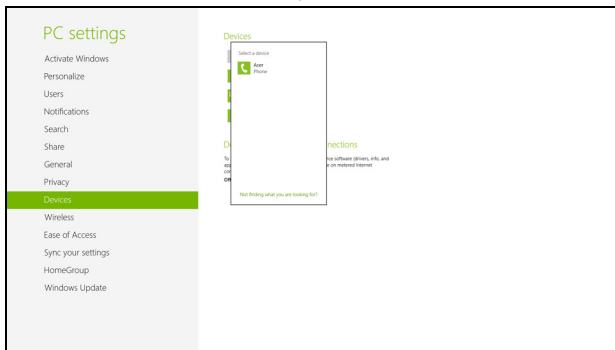

Na počítači sa zobrazí kód, ktorý sa musí zhodovať s kódom zobrazeným na zariadení. Vyberte možnosť **Áno**. Potom prijmite žiadosť o spárovanie na zariadení.

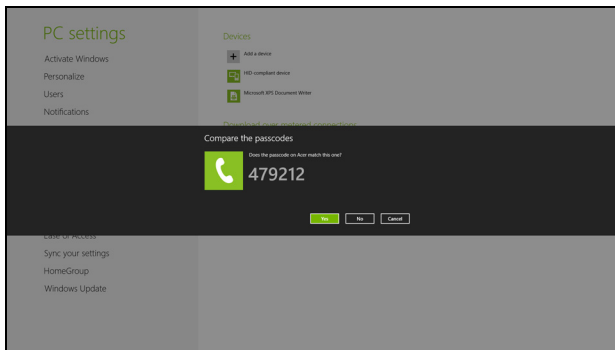

Poznámka: Niektoré zariadenia využívajúce staršie verzie technológie Bluetooth vyžadujú, aby bol na oboch zariadeniach zadaný kód PIN. V prípade, že na jednom zo zariadení nie je možné zadávať znaky (ako na slúchadlách), vstupný kód je zapísaný do zariadenia (zvyčajne „0000“ alebo „1234“). Ďalšie informácie nájdete v návode na obsluhu zariadenia.

Ak je párovanie úspešné, zariadenie sa objaví v zozname zariadení. Otvorte **Ovládací panel** a v časti **Hardvér a zvuk** kliknite na položku **Zobraziť zariadenia a tlačiarne**. Kliknite pravým tlačidlom myši na svoje zariadenie a vyberte položky **Pokročilé operácie > Pripojiť k oknu Operácie**.

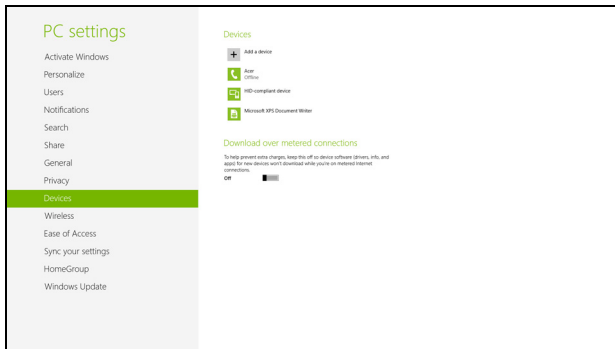

Okno Operácia umožňuje prehrávať hudbu a zvuk zo zariadenia prostredníctvom počítača, odosielať súbory do zariadenia a meniť nastavenie Bluetooth.

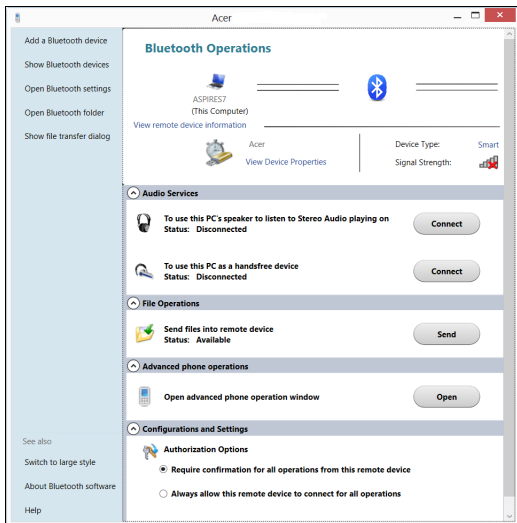

HDMI

HDMI (High-Definition Multimedia Interface) je priemyselne podporované nekomprimované plne digitálne zvukové a obrazové rozhranie. HDMI poskytuje rozhranie medzi ľubovoľným kompatibilným digitálnym zdrojom zvuku alebo obrazu, napríklad set-top boxom, prehrávačom DVD alebo prijímačom A/V a kompatibilným digitálnym zvukovým alebo obrazovým monitorom, napríklad digitálnym televízorom (DTV) prostredníctvom jediného kábla.

Na pripojenie špičkového zvukového alebo obrazového zariadenia použite na počítači port HDMI. Realizácia pripojenia cez jediný kábel umožňuje úhľadné a rýchle pripojenie.

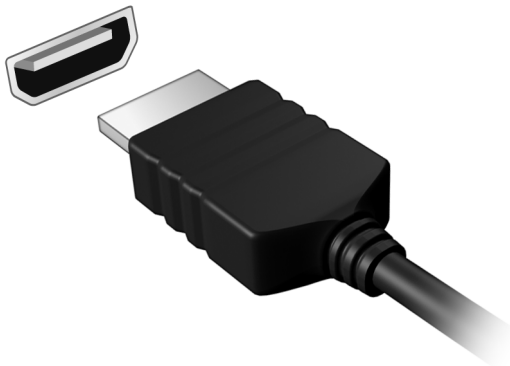

Univerzálna sériová zbernica (USB)

Port USB je vysokorychlostná sériová zbernica, ktorá umožňuje pripojiť USB periférie bez plytvania systémovými zdrojmi.

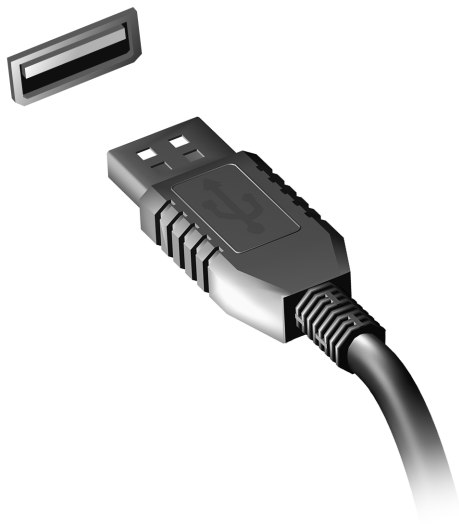

Prehrávanie DVD filmov

Ak je v optickej jednotke nainštalovaná DVD mechanika, môžete na vašom počítači prehrávať DVD filmy.

1. Vložte disk DVD.
2. DVD film sa začne prehrávať automaticky o niekoľko sekúnd.

Dôležité! Ak spúšťate DVD prehrávač prvýkrát, program vás vyzve na zadanie kódu regiónu. Disky DVD sú k dispozícii pre 6 regiónov.

Kód regiónu	Krajina alebo región
1	USA, Kanada
2	Európa, Stredný východ, Južná Afrika, Japonsko
3	Juhovýchodná Ázia, Taiwan, Južná Kórea
4	Latinská Amerika, Austrália, Nový Zéland
5	Bývalé štáty ZSSR, časť Afriky, India
6	Čínska ľudová republika

Poznámka: Ak chcete zmeniť kód regiónu, vložte do DVD mechaniky DVD film iného regiónu.

Keď už je raz v DVD mechanike nastavený kód regiónu, bude prehrávať len DVD disky tohto regiónu. Kód regiónu je možné nastaviť maximálne päťkrát (vrátane prvého zadania), potom ostane posledné nastavenie kódu regiónu trvalé.

Opravou pevného disku nebude počet zadání kódu regiónu vymazaný.

Utilita BIOS

Utilita BIOS je program na hardvérovú konfiguráciu zabudovaný do BIOS-u počítača.

Váš počítač už je správne nakonfigurovaný a optimalizovaný a nie je potrebné spúšťať túto utilitu. Môžete ju však spustiť, ak budete mať nejaké problémy s konfiguráciou.

Ak chcete spustiť utilitu BIOS, stlačte <F2> počas automatického testu POST, keď je na zobrazené logo počítača.

Zavádzacia sekvencia

Ak chcete nastaviť v utilite BIOS zavádzaciu sekvenciu, spust'ite utilitu BIOS a vyberte z kategórií na obrazovke položku **Boot**.

Nastavenie hesiel

Ak chcete nastaviť heslo pri zavádzaní, spust'ite utilitu BIOS a vyberte z kategórií návrhu obrazovky položku **Security (Zabezpečenie)**. Vyžadajte položku **Password on boot:** (Heslo pri zavedení) a použite klávesy <F5> a <F6> na zapnutie tejto funkcie.

Často kladené otázky

Nasleduje zoznam najčastejších situácií, ktoré môžu pri používaní počítača nastať. Každá z nich obsahuje jednoduché odpovede a riešenia.

Zapol som spínač napájania, ale počítač sa nespúšťa ani nezavádza systém

Pozrite sa na kontrolku napájania:

- Ak nesvieti, počítač nie je pripojený k napájaniu. Skontrolujte nasledovné:
 - Ak je počítač napájaný z batérie, môže byť vybitá a nemožno ňou počítač napájať. Pripojte k batérii AC adaptér a nabite ju.
 - Skontrolujte, či je AC adaptér pripojený správne k počítaču a k elektrickej zásuvke.
- Ak svieti, skontrolujte nasledovné:
 - Je disk v optickej mechanike? Vytiahnite ho a stlačením <Ctrl> + <Alt> + reštartujte systém.
 - Je k počítaču pripojené USB pamäťové zariadenie (USB disk alebo smartphone)? Odpojte ich a stlačením <Ctrl> + <Alt> + reštartujte systém.

Na obrazovke sa nič neobjavuje

Systém riadenia napájania počítača automaticky vypol obrazovku, aby šetril energiou. Pre obnovenie zobrazenia stlačte ľubovoľnú klávesu.

Ak stlačenie klávesy neobnoví zobrazenie, môže to mať tri príčiny:

- Nastavenie jasů je príliš nízke. Stlačením <Fn> + <▷> (zvýšiť) nastavte úroveň jasů.
- Ako zobrazovacie zariadenie je nastavený externý monitor. Stlačte klávesovú skratku <Fn> + <F5>, ktorou sa prepína obrazovka späť na počítač.
- Ak svieti kontrolka režimu spánku, počítač je v režime spánku. Pre návrat stlačte a uvoľnite tlačidlo napájania.

Z počítača nevychádza žiadny zvuk

Skontrolujte nasledovné:

- Hlasitosť môže byť stlmená. V systéme Windows skontrolujte ikonu ovládania hlasitosti (reproduktor) na paneli úloh. Ak je prečiarknutá, kliknite na ikonu a zrušte označenie voľby **Stlmiť všetko**.
- Úroveň hlasitosti môže byť príliš nízka. V systéme Windows skontrolujte ikonu ovládania hlasitosti na paneli úloh. Hlasitosť môžete nastaviť aj pomocou tlačidiel ovládania hlasitosti.
- Interné reproduktory sa automaticky vypnú, ak pripojíte k portu výstupu zvuku na počítači slúchadlá alebo externé reproduktory.

Chcem vysunúť optickú mechaniku bez zapínania počítača

Na optickej mechanike sa nachádza otvor na mechanické vysunutie. Jednoducho vložte hrot pera alebo kancelársku sponu do otvoru, zatlačte a mechanika sa vysunie.

Klávesnica nereaguje

Skúste pripojiť externú klávesnicu k portu USB na počítači. Ak funguje, kontaktujte svojho predajcu alebo autorizované servisné stredisko, kábel klávesnice môže byť poškodený.

Tlačiareň nefunguje

Skontrolujte nasledovné:

- Skontrolujte, či je tlačiareň zapojená do elektrickej zásuvky a či je zapnutá.
- Skontrolujte, či je kábel tlačiarne poriadne pripojený do USB portu počítača a príslušného portu na tlačiarňi.

Vyžiadanie služby

Medzinárodná záruka cestovateľa (International Travelers Warranty; ITW)

Váš počítač je krytý Medzinárodnou zárukou cestovateľa (International Travelers Warranty; ITW), ktorá vám poskytuje bezpečnosť a pokoj pri cestovaní. Naša celosvetová sieť servisných stredísk vám podá pomocnú ruku.

S počítačom je dodávaný pas ITW. Tento pas obsahuje všetko, čo potrebujete vedieť o programe ITW. V praktickej príručke je zoznam dostupných autorizovaných servisných stredísk. Starostlivo si pas prečítajte.

Vždy majte váš pas ITW pri sebe, obzvlášť ak cestujete. Získate tak výhody v našich strediskách podpory. Do vrečka na prednom obale pasu ITW vložte doklad o zakúpení počítača.

Ak v krajine, do ktorej cestujete, nie je stránka autorizovaného strediska ITW Acer, môžete kontaktovať naše zastúpenia po celom svete. Navštívte stránku **www.acer.com**

Predtým než nám zavoláte

Keď voláte Acer kvôli online službe, majte pri sebe nasledovné informácie a buďte prosím pri svojom počítači. S vašou pomocou môžeme redukovať čas potrebný na riešenie a volanie vám poskytne efektívnejšie vyriešenie vášho problému. Ak sa objavia na vašom počítači správy o chybách alebo zvukové výstražné signály, zapíšte si ich v takom poradí ako sa objavili na obrazovke (alebo počet a sekvenciu v prípade zvukových signálov).

Budete musieť poskytnúť nasledovné informácie:

Meno:

Adresa:

Telefónne číslo:

Prístroj a typ:

Sériové číslo:

Dátum zakúpenia:

Riešenie problémov

V tejto kapitole sú uvedené pokyny k riešeniu bežných problémov systému. Ak sa vyskytne problém, prečítajte si najprv tieto inštrukcie a až potom volajte servisného technika. Riešenie závažnejších problémov si vyžaduje otvorenie počítača. Nepokúšajte sa otvárať počítač sami; kontaktujte svojho predajcu alebo autorizované servisné stredisko, kde nájdete pomoc.

Tipy na riešenie problémov

Tento počítač je vybavený rozšíreným systémom, ktorý zobrazuje chybové hlásenia, aby vám pomohol riešiť problémy.

Ak sa objaví systémové hlásenie so správou o chybe alebo sa objaví náznak chyby, pozrite nižšie uvedené „Hlásenia o chybách“. Ak problém nemožno vyriešiť, kontaktujte svojho predajcu. Pozrite časť **"Vyžiadanie služby"** na strane 101.

Hlásenia o chybách

Všimnite si, že ak sa objaví správa o chybe, obsahuje aj akcie na jej opravu. V nasledovnej tabuľke nájdete zoznam správ o chybách v abecednom poradí a odporúčané postupy.

Hlásenia o chybách Akcia opravy

CMOS battery bad	Kontaktujte svojho predajcu alebo autorizované servisné stredisko.
------------------	--

Hlásenia o chybách Akcia opravy

CMOS checksum error	Kontaktujte svojho predajcu alebo autorizované servisné stredisko.
Disk boot failure	Vložte systémový (zavádzací) disk, potom reštartujte stlačením klávesu <Enter> .
Equipment configuration error	Stlačte <F2> (počas POST) pre vstup do utility BIOS a potom reštartujte stlačením Exit v utilite BIOS.
Hard disk 0 error	Kontaktujte svojho predajcu alebo autorizované servisné stredisko.
Hard disk 0 extended type error	Kontaktujte svojho predajcu alebo autorizované servisné stredisko.
I/O parity error	Kontaktujte svojho predajcu alebo autorizované servisné stredisko.
Keyboard error or no keyboard connected	Kontaktujte svojho predajcu alebo autorizované servisné stredisko.
Keyboard interface error	Kontaktujte svojho predajcu alebo autorizované servisné stredisko.
Memory size mismatch	Stlačte <F2> (počas POST) pre vstup do utility BIOS a potom reštartujte stlačením Exit v utilite BIOS.

Ak problémy stále pretrvávajú aj po vykonaní opravných opatrení, obráťte sa na svojho predajcu alebo autorizované servisné stredisko.

Tipy a rady k používání systému Windows 8

Vieme, že toto je nový operačný systém, na ktorý si treba zvyknúť. Preto sme pripravili niekoľko rád, ktoré vám pomôžu v začiatkoch.

Tri veci, ktoré by ste mali mať na pamäti

1. Štart

Tlačidlo Štart už nie je k dispozícii. Aplikácie môžete spúšťať z obrazovky Štart.

2. Dlaždice

Dynamické dlaždice sú podobné ako miniatúry aplikácií.

3. Kľúčové tlačidlá

Kľúčové tlačidlá vám umožňujú vykonávať užitočné funkcie, ako je napríklad zdieľanie obsahu, vypnutie počítača alebo zmena nastavení.

Ako otvorím kľúčové tlačidlá?

Ukážte kurzorom do pravého horného alebo dolného rohu obrazovky, otvorí sa panel Kľúčové tlačidlá. Prípadne stlačte *kláves Windows* + <C>.

Ako sa dostanem do časti Štart?

Stlačte na klávesnici *kláves Windows*; stlačte *kláves Windows* + <C> a kliknite na **Štart**, prípadne ukážte kurzorom do ľavého dolného rohu obrazovky a kliknite na **Štart**.

Ako môžem preskakovať medzi aplikáciami?

Ukážete kurzorom na ľavú stranu obrazovky, zobrazia sa miniatúry aplikácií, ktoré sú práve spustené.

Môžete aj stlačiť *kláves Windows* + <**Tab**>, čím otvoríte aktuálne aplikácie a môžete nimi listovať.

Ako vypnem počítač?

Stlačte *kláves Windows* + <**C**>, kliknite na **Nastavenie** > **Napájanie** a vyberte úkon, ktorý chcete urobiť. Prípadne môžete na *pracovnej ploche* kliknúť na **Acertlačidlo napájania** a vybrať úkon, ktorý chcete urobiť.

Prečo je tu nové rozhranie?

Nové rozhranie pre systém Windows 8 je navrhnuté tak, aby dobre fungovalo aj s dotykovým zadávaním. Aplikácie z Windows Store automaticky využívajú celú obrazovku a nevyžadujú zatváranie tradičným spôsobom. Aplikácie z Windows Store budú zobrazené na obrazovke Štart pomocou dynamických dlaždíc.

Čo sú to „dynamické dlaždice“?

Dynamické dlaždice sa podobajú na miniatúry aplikácií, ktoré sa aktualizujú novým obsahom vždy, keď ste pripojení na internet. Takže môžete napríklad vidieť aktualizácie počasia alebo akcií bez toho, aby bolo potrebné otvoriť aplikáciu.

Ako odomknem svoj počítač?

Stlačte ľubovoľný kláves a kliknutím na ikonu konta používateľa odomknite počítač. Ak bolo pre dané konto nastavené heslo, pred pokračovaním bude potrebné heslo zadať.

Ako prispôbím svoj počítač?

Obrazovku **Štart** môžete prispôbiť odlišným obrázkom pozadia alebo usporiadaním dlaždíc tak, aby zodpovedali vašim osobným potrebám.

Ak chcete zmeniť pozadie, stlačte *kláves Windows* + <C> a kliknite na **Nastavenie** > **Zmeniť nastavenie počítača** > **Prispôbiť**. Kliknite na položku **Obrazovka Štart** vo vrchnej časti stránky a vyberte farbu a obrázok.

Ako presuniem dlaždice?

Kliknutím a podržaním vyberte dlaždicu, potom ju potiahnite na miesto v časti **Štart**, kde ju chcete mať. Ostatné dlaždice sa spolu s danou dlaždicou presunú na nové miesto.

Môžem dlaždice zväčšiť alebo zmenšiť?

Kliknite na dlaždicu pravým tlačidlom myši, potom v ponuke, ktorá sa objaví v dolnej časti obrazovky, vyberte možnosť **Menšie** alebo **Väčšie**.

Ako prispôbím uzamknutú obrazovku?

Uzamknutú obrazovku môžete prispôbiť iným obrázkom, prípadne sa na nej môže zobrazovať stručný status a upozornenia tak, aby to vyhovovalo vašim osobným potrebám.

Ak chcete zmeniť pozadie, stlačte *kláves Windows* + <C> a kliknite na **Nastavenie > Zmeniť nastavenie počítača > Prispôbiť**. Kliknite na položku **Uzamknutá obrazovka** vo vrchnej časti stránky a vyberte obrázok a aplikácie, ktoré chcete na uzamknutej obrazovke vidieť.

Ako teda zatvorím aplikáciu?

Ukážete kurzorom do vrchnej časti obrazovky, kliknite a potiahnite okno nadol, čím aplikáciu zatvoríte.

Aplikácie môžete zavrieť cez miniatúry na ľavej strane obrazovky tak, že na ne kliknete pravým tlačidlom myši a vyberiete položku **Zavrieť**.

Môžem zmeniť rozlíšenie obrazovky?

Na obrazovke **Štart** začnite písať „Ovládací panel“, otvorí sa okno *Hľadať* a zobrazia sa výsledky. Kliknite na položky **Ovládací panel > Upraviť rozlíšenie obrazovky**.

Chcem systém Windows používať ako predtým – dajte mi späť moju pracovnú plochu!

Ak chcete vidieť tradičnú pracovnú plochu, v časti **Štart** kliknite na dlaždicu **Pracovná plocha**. Často používané aplikácie môžete pripnúť na panel úloh, aby sa dali ľahko otvárať.

Ak kliknete na aplikáciu, ktorá nie je z Windows Store, systém Windows automaticky otvorí aplikáciu pomocou *Pracovnej plochy*.

Kde sú moje aplikácie?

V časti *Štart* stačí začať písať názov aplikácie, ktorú chcete otvoriť. Automaticky sa otvorí okno *Hľadať* a zobrazí sa zoznam výsledkov.

Ak chcete zobrazit' úplný zoznam aplikácií, stlačte medzerník alebo *kláves Ponuka* a kliknite na položku **Všetky aplikácie**.

Ako dám aplikáciu do časti Štart?

Ak ste v časti *Všetky aplikácie*, a chcete, aby sa aplikácia objavovala v časti *Štart*, môžete vybrať aplikáciu a kliknúť na ňu pravým tlačidlom myši. V ponuke, ktorá sa objaví v spodnej časti obrazovky, vyberte možnosť **Pripnúť do Štart**.

Ako odstránim dlaždicu z obrazovky Štart?

Kliknite na dlaždicu pravým tlačidlom myši a v ponuke, ktorá sa objaví v spodnej časti obrazovky, kliknite na položku **Odpnúť zo Štart**.

Ako dám aplikáciu na panel úloh na pracovnej ploche?

Ak ste v časti *Všetky aplikácie*, a chcete, aby sa aplikácia objavovala na paneli úloh na *Pracovnej ploche*, môžete vybrať aplikáciu a kliknúť na ňu pravým tlačidlom myši. V ponuke, ktorá sa objaví v spodnej časti obrazovky, vyberte možnosť **Pripnúť na panel úloh**.

Ako nainštalujem aplikácie?

Aplikácie Windows Store si môžete prevziať zo služby *Store*. Na nákup a preberanie aplikácií zo služby *Store* budete potrebovať ID spoločnosti Microsoft.

Nemôžem nájsť programy, ako sú Poznámkový blok a Maľovanie!

Kde sú?

V časti **Štart** stačí začať písať názov aplikácie, ktorú hľadáte. Otvorí sa okno **Hľadať** a zobrazí sa zoznam výsledkov. Prípadne otvorte položku **Všetky aplikácie** a nalistujte na položku „Príslušenstvo Windows“, kde uvidíte zoznam odkazov na programy.

Čo je ID spoločnosti Microsoft (konto)?

Konto Microsoft je e-mailová adresa a heslo, ktoré používate na prihlásenie do systému Windows. Môžete použiť ľubovoľnú e-mailovú adresu, ale najlepšie bude, ak zvolíte takú, ktorú už používate na komunikáciu s priateľmi a prihlasovanie na svoje obľúbené webové stránky. Keď sa na počítači prihlásite pomocou konta Microsoft, spojíte tým svoj počítač s ľuďmi, súbormi a zariadeniami, na ktorých vám záleží.

Potrebujem to?

Na používanie systému Windows 8 nepotrebuje konto Microsoft, ale uľahčí vám to život, pretože môžete po prihlásení sa pomocou ID spoločnosti Microsoft synchronizovať údaje medzi rôznymi zariadeniami.

Ako ho získam?

Ak ste už nainštalovali systém Windows 8 a neprihlásili ste sa pomocou konta Microsoft, prípadne nemáte konto Microsoft a chcete ho získať, stlačte **kláves Windows + <C>** a kliknite na **Nastavenie > Zmeniť nastavenie počítača > Používatelia > Prepnúť na konto Microsoft** a postupujte podľa pokynov na obrazovke.

Ako pridám obľúbenú položku do programu Internet Explorer?

Program Internet Explorer 10 nemá tradičné obľúbené položky. Namiesto toho môžete odkazy pripnúť do časti *Štart*. Keď máte stránku otvorenú, kliknite kdekoľvek na stránke pravým tlačidlom myši. V spodnej časti obrazovky sa otvorí ponuka. Kliknite na **Pripnúť do Štart**.

Ako skontrolujem aktualizácie systému Windows?

Stlačte *kláves Windows* + <C> a kliknite na **Nastavenie** > **Zmeniť nastavenie počítača** > **Aktualizácie systému Windows**. Kliknite na položku **Skontrolovať aktualizácie**.

Kde môžem získať ďalšie informácie?

Ďalšie informácie nájdete tu:

- Kurzy k systému Windows 8: www.acer.com/windows8-tutorial
- Často kladené otázky podpore: www.acer.com/support.

Predpisy a poznámky o bezpečnosti

Vyhlasenie k predpisom FCC

Toto zariadenie bolo testované a spĺňa limity pre digitálne zariadenia triedy B v súlade so smernicami FCC, časť 15. Tieto limity stanovujú podmienky ochrany pred škodlivým rušením v obývaných oblastiach. Toto zariadenie generuje, používa a môže vyžarovať energiu na rádiových frekvenciách a ak nie je nainštalované a používané v súlade s pokynmi, môže spôsobiť škodlivé rušenie rádiokomunikácií.

Nedá sa však zaručiť, že pri konkrétnej inštalácii nedôjde k rušeniu. Ak toto zariadenie spôsobí neželané rušenie rozhlasového alebo televízneho príjmu, čo možno zistiť zapnutím a vypnutím zariadenia, mal by sa používateľ pokúsiť odstrániť rušenie jedným alebo viacerými nasledovnými opatreniami:

- Zmeňte orientáciu alebo polohu prijímacej antény.
- Zväčšite vzdialenosť medzi zariadením a prijímačom.
- Pripojte zariadenie do inej elektrickej zásuvky než je tá, do ktorej je zapojený prijímač.
- Konzultujte problém s predajcom alebo skúseným technikom pre oblasť rozhlasu/televízie.

Poznámka: Tienené káble

Všetky prepojenia s inými počítačovými zariadeniami musia byť vykonané pomocou tienených káblov v súlade so smernicami FCC.

Poznámka: Periférne zariadenia

K tomuto zariadeniu môžu byť pripojené len certifikované periférie (vstupné/výstupné zariadenia, terminály, tlačiarne atď.), ktoré spĺňajú limity triedy B. Pri používaní periférií bez certifikátu je pravdepodobný výskyt škodlivého rušenia rozhlasového a televízneho príjmu.

Upozornenie: Zmeny alebo úpravy výslovne neschválené výrobcom môžu obmedziť oprávnenia užívateľov zaručené Federálnou komisiou pre komunikácie (FCC) používať tento počítač.

Oznámenie platné pre Kanadu

Tento digitálny prístroj triedy B spĺňa kanadské smernice ICES-003.

Remarque à l'intention des utilisateurs canadiens

Cet appareil numérique de la classe B est conforme a la norme NMB-003 du Canada.

Vyhovuje ruskej zákonnej certifikácii



ME61

Vyhlasenie k obrazovym bodom LCD

LCD jednotka je vyrobená veľmi presnou technológiou. Napriek tomu môžu občas niektoré body zlyhať a zobraziť sa ako čierne alebo červené bodky. Nemá to vplyv na zaznamenávaný obraz a neznamená to poruchu.

Vyhlasenia k predpisom o rádiovom zariadení

Poznámka: Nižšie uvedená regulačná informácia sa týka len modelov vybavených technológiou bezdrôtovej LAN a/alebo Bluetooth.

V rámci prevencie pred rádiovým rušením licencovanej služby je toto zariadenie určené len na vnútorné použitie.

Tento výrobok spĺňa štandardy rádiových frekvencií a ich bezpečnosť pre krajiny alebo regióny, v ktorých bol schválený na bezdrôtové používanie. V závislosti na konfigurácii môže alebo nemusí obsahovať zariadenia s bezdrôtovou rádiovou technológiou (ako sú moduly bezdrôtovej LAN siete a/alebo Bluetooth). Nižšie uvedené informácie sú určené výrobkom s takýmito zariadeniami.

Vyhlasenie o zhode pre európske krajiny

Spoločnosť Acer týmto vyhlasuje, že tento počítač spĺňa základné požiadavky a ostatné príslušné ustanovenia Smernice 1999/5/ES.

Kanály bezdrôtovej komunikácie pre rozličné domény

Severná Amerika	2,412 až 2,462 GHz	Kanál 1 až 11
Japonsko	2,412 až 2,484 GHz	Kanál 1 až 14
Európa ETSI	2,412 až 2,472 GHz	Kanál 1 až 13

Francúzsko: Obmedzené bezdrôtové frekvenčné pásma

Niektoré oblasti Francúzska majú obmedzené frekvenčné pásmo. V najhoršom prípade je maximálny povolený výkon v interiéri nasledovný:

- 10 mW pre celé pásmo 2,4 GHz (2400 MHz až 2483,5 MHz)
- 100 mW pre frekvencie od 2446,5 MHz do 2483,5 MHz

Poznámka: Kanály 10 až 13 pracujú v pásme 2446,6 MHz až 2483,5 MHz.

Niekoľko možností používania v exteriéri: Na súkromnom pozemku alebo na súkromnom pozemku verejných osôb podlieha používanie predbežnému postupu overenia Ministerstvom obrany a maximálny povolený výkon je 100 mW v pásme 2446,5 až 2483,5 MHz. Používanie v exteriéri na verejnom priestranstve nie je povolené.

V dole uvedených oblastiach pre celé pásmo 2,4 GHz:

- Maximálny povolený výkon v interiéri je 100 mW
- Maximálny povolený výkon v exteriéri je 10 mW

Oblasti, v ktorých je používanie pásma 2400 až 2483,5 MHz povolené s EIRP menej ako 100 mW v interiéri a menej ako 10 mW v exteriéri:

01 Ain Orientales	25 Doubs	59 Nord	71 Saone et Loire
02 Aisne	26 Drome	60 Oise	75 Paris
03 Allier	32 Gers	61 Orne	82 Tarn et Garonne
05 Hautes Alpes	36 Indre	63 Puy Du Dome	84 Vaucluse
08 Ardennes	37 Indre et Loire	64 Pyrenees Atlantique	88 Vosges
09 Ariège	41 Loir et Cher	66 Pyrenees	89 Yonne
11 Aude	45 Loret	67 Bas Rhin	90 Territoire de Belfort
12 Aveyron	50 Manche	68 Haut Rhin	94 Val de Marne
16 Charente	55 Meuse	70 Haute Saone	
24 Dordogne	58 Nièvre		

Tieto požiadavky sa môžu časom zmeniť a umožniť tak používanie vašej karty pre bezdrôtovú sieť LAN v ďalších oblastiach Francúzska.

Pozrite najnovšie informácie u ART (www.art-telecom.fr).

Poznámka: Vaša karta WLAN prenáša menej než 100 mW, ale viac ako 10 mW.

Zoznam národných kódov

Toto zariadenie je možné používať v nasledovných krajinách:

Krajina	ISO 3166 2-písmenný kód	Krajina	ISO 3166 2-písmenný kód
Rakúsko	AT	Malta	MT
Belgicko	BE	Holandsko	NT
Cyprus	CY	Poľsko	PL
Česká republika	CZ	Portugalsko	PT
Dánsko	DK	Slovensko	SK
Estónsko	EE	Slovinsko	SL
Fínsko	FI	Španielsko	ES
Francúzsko	FR	Švédsko	SE
Nemecko	DE	Spojené Kráľovstvo	GB
Grécko	GR	Island	IS
Maďarsko	HU	Lichtenštajnsko	LI
Írsko	IE	Nórsko	NO
Taliansko	IT	Švajčiarsko	CH
Lotyšsko	LV	Bulharsko	BG
Litva	LT	Rumunsko	RO
Luxembursko	LU	Turecko	TR

Kanada - Licencia vybraných zariadení s nízkym napätím (RSS-210)

Ožiarenie ľudí poľom rádiových frekvencií (RSS-102)

Počítače sú vybavené integrovanými anténami, ktoré vyžarujú polia rádiových frekvencií neprekračujúce Kanadské zdravotné limity pre všeobecnú populáciu; pozrite Safety Code 6, na webovej stránke Zdravie Kanady na www.hc-sc.gc.ca/rpb

Toto zariadenie spĺňa priemyslovú normu RSS210 platnú v Kanade.

Toto digitálne zariadenie triedy B spĺňa normy ICES-003 vydanie 4 a RSS-210 č. 4 (december 2000) a č. 5 (november 2001) platné pre Kanadu.

"V rámci prevencie pred rádiovým rušením licencovaných zariadení je toto zariadenie určené na prevádzku v interiéri a ďalej od okien, aby bolo zaistené maximálne tienenie. Zariadenie (alebo jeho prenosová anténa), ktoré je umiestnené v exteriéri, podlieha licencovaniu."

Cet appareil numérique de la classe B est conforme à la norme NMB-003, No. 4, et CNR-210, No 4 (Dec 2000) et No 5 (Nov 2001).

« Pour empêcher que cet appareil cause du brouillage au service faisant l'objet d'une licence, il doit être utilisé à l'intérieur et devrait être placé loin des fenêtres afin de fournir un écran de blindage maximal. Si le matériel (ou son antenne d'émission) est installé à l'extérieur, il doit faire l'objet d'une licence.

Upozornenie: pri používaní bezdrôtovej LAN siete IEEE 802.11a je používanie tohto výrobku obmedzené na interiér z dôvodu jeho prevádzky vo frekvenčnom pásme 5,15 až 5,25 GHz. Priemyselná norma platná v Kanade vyžaduje, aby bol tento výrobok s frekvenčným rozsahom 5,15 až 5,25 GHz používaný v interiéri, aby sa znížilo potenciálne škodlivé rušenie viackanálových mobilných satelitných systémov. Radarové zariadenie s vysokým výkonom je vyhradené ako primárny používateľ pásiem 5,25 až 5,35 GHz a 5,65 až 5,85 GHz. Tieto radarové stanice môžu spôsobiť rušenie zariadenia, prípadne môžu zariadenie poškodiť.

Maximálny povolený prijímací výkon antény pri používaní s týmto zariadením je 6 dBi, aby bol splnený limit E.I.R.P pre frekvenčné rozsahy 5,25 až 5,35 a 5,725 až 5,85 GHz pri prevádzke z bodu do bodu.

Bezpečnostné požiadavky FCC RF

Vyžarovaný výstupný výkon karty pre bezdrôtovú LAN sieť Mini-PCI Card a karty Bluetooth je výrazne nižší než sú limity účinkov rádiových frekvencií podľa smerníc FCC. Napriek tomu by mal byť počítač používaný tak, aby sa minimalizoval prípadný kontakt s ľudským telom počas bežnej prevádzky:

1. Užívateľia sú povinní dodržiavať bezpečnostné pokyny týkajúce sa rádiových frekvencií na zariadeniach s bezdrôtovou technológiou, ktoré obsahuje užívateľská príručka každého zariadenia vybaveného rádiovými frekvenciami.

Upozornenie: *V súlade požiadavkami na vystavenie rádiovým frekvenciám podľa FCC musí byť udržiavaná vzdialenosť osôb a antény integrovanej karty pre bezdrôtovú LAN sieť Mini-PC Card zabudovanej v oblasti obrázok najmenej 20 cm (8 palcov).*

Poznámka: Adaptér Acer Wireless Mini PCI je vybavený funkciou výberového príjmu. Funkcia slúži na zamedzenie vyžarovania rádiových frekvencií z oboch antén súčasne. Jedna z antén je zvolená automaticky alebo manuálne (užívateľom) kvôli zaisteniu dobrej kvality rádiovkej komunikácie.

1. Toto zariadenie je určené na používanie vo vnútri, pretože je prevádzkované vo frekvenčnom rozsahu 5,15 až 5,25 GHz. FCC vyžaduje, aby bol tento výrobok používaný vo vnútornom prostredí pre frekvenčný rozsah 5,15 až 5,25 GHz za účelom redukcie možného neželaného rušenia so systémami Mobile Satellite.
2. Ako primárni používatelia pásiem 5,25 až 5,35 GHz a 5,65 až 5,85 GHz sú stanovené radary vysokého výkonu. Tieto radarové stanice môžu spôsobiť rušenie a/alebo poškodenie tohto zariadenia.

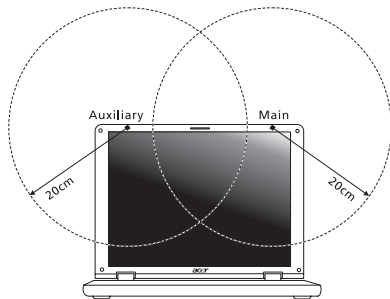

3. Nesprávna inštalácia alebo neodsúhlasené používanie môže spôsobiť neželané rušenie rádiodokomunikácií. Nedovolená manipulácia s internou anténou spôsobí stratu certifikátu FCC a vašej záruky.

Kanada - Licencia vybraných zariadení s nízkym napätím (RSS-210)

Ožiarenie ľudí poľom rádiových frekvencií (RSS-102)

Počítače sú vybavené integrovanými anténami, ktoré vyžarujú polia rádiových frekvencií neprekračujúce Kanadské zdravotné limity pre všeobecnú populáciu; pozrite Safety Code 6, na webovej stránke Zdravie Kanady na www.hc-sc.gc.ca/rpb

Toto zariadenie spĺňa priemyslovú normu RSS210 platnú v Kanade.

Toto digitálne zariadenie triedy B spĺňa normy ICES-003 vydanie 4 a RSS-210 č. 4 (december 2000) a č. 5 (november 2001) platné pre Kanadu.

"V rámci prevencie pred rádiovým rušením licencovaných zariadení je toto zariadenie určené na prevádzku v interiéri a ďalej od okien, aby bolo zaistené maximálne tienenie. Zariadenie (alebo jeho prenosová anténa), ktoré je umiestnené v exteriéri, podlieha licencovaniu."

Cet appareil numérique de la classe B est conforme à la norme NMB-003, No. 4, et CNR-210, No 4 (Dec 2000) et No 5 (Nov 2001).

« Pour empêcher que cet appareil cause du brouillage au service faisant l'objet d'une licence, il doit être utilisé à l'intérieur et devrait être placé loin des fenêtres afin de fournir un écran de blindage maximal. Si le matériel (ou son antenne d'émission) est installé à l'extérieur, il doit faire l'objet d'une licence.

Upozornenie: pri používaní bezdrôtovej LAN siete IEEE 802.11a je používanie tohto výrobku obmedzené na interiér z dôvodu jeho prevádzky vo frekvenčnom pásme 5,15 až 5,25 GHz. Priemyselná norma platná v Kanade vyžaduje, aby bol tento výrobok s frekvenčným rozsahom 5,15 až 5,25 GHz používaný v interiéri, aby sa znížilo potenciálne škodlivé rušenie viackanálových mobilných satelitných systémov. Radarové zariadenie s vysokým výkonom je vyhradené ako primárny používateľ pásiem 5,25 až 5,35 GHz a 5,65 až 5,85 GHz. Tieto radarové stanice môžu spôsobiť rušenie zariadenia, prípadne môžu zariadenie poškodiť.

Maximálny povolený prijímací výkon antény pri používaní s týmto zariadením je 6 dBi, aby bol splnený limit E.I.R.P pre frekvenčné rozsahy 5,25 až 5,35 a 5,725 až 5,85 GHz pri prevádzke z bodu do bodu.

Acer Aspire M5-481

Uporabniški priročnik



© 2012 Vse pravice pridržane.

Acer Aspire M5-481 Uporabniški priročnik

Prva izdaja: 01/2013

Številka modela: _____

Serijska številka: _____

Datum nakupa: _____

Mesto nakupa: _____

Vsebina

Varnost in udobje	5	Obnavljanje sistema	44
Začnimo pri začetku	18	Ponovna namestitvev gonilnikov ali aplikacij	45
Vaša navodila	18	Povrnitev na predhodno stanje iz posnetka sistema	48
Osnovno vzdrževanje in napotki za uporabo računalnik	18	Vrnitev sistema na tovarniško privzeto stanje	49
Vklon in izklon računalnika	18	Obnovitev iz operacijskega sistema Windows	50
Skrb za vaš računalnik	19	Obnovitev iz varnostne kopije za obnovitev	54
Skrb za AC adapter	20		
Čiščenje in servis	20		
Predstavitev vašega prenosnika			
Acer	21	Acer clear.fi	58
Pogled na zaslon	22	Krmarjenje po medijskih datotekah in fotografijah	58
Pogled na tipkovnico	24	Datoteke v souporabi	59
Pogled od zadaj	25	Katero napravo so združljive s to programsko opremo?	60
Informacije o vhodu USB 3.0	26	Predvajanje na drugi napravi	60
Pogled z leve	27		
Pogled z desne	28	Upravljanje z napajanjem	61
Pogled od spodaj	29	Acer Green Instant On	61
Uporaba tipkovnice	30	Varčevanje z energijo	62
Tipke za zaklep in vgrajena numerična tipkovnica	30	Baterija	65
Bližnjice	32	Značilnosti baterije	65
Tipke Windows	34	Polnjenje baterije	65
Sledilna tablica	35	Optimiziranje življenjske dobe baterije	67
Osnove uporabe sledilne tablice	35	Preverjanje nivoja baterije	67
Poteze s sledilno tablico	36	Opozorilo o nizki polnosti baterije	68
Obnovitev	37	Potovanje z računalnikom	69
Priprava varnostne kopije	37	Izklop iz namizja	69
Izdelava varnostne kopije gonilnikov in aplikacij	41	Premikanje	70
		Priprava računalnika	70

Kaj prinesiti na sestanke	70	HDMI	91
Odnášanje računalnika domov	71	Univerzalno serijsko vodilo (USB)	92
Priprava računalnika	71	Predvajanje DVD filmov	93
Kaj vzeti s sabo	71	Pripomoček BIOS	94
Posebna pazljivost	71	Zagonska sekvenca	94
Postavitev domače pisarne	72	Nastavljanje gesel	94
Potovanje z računalnikom	72	Najpogosteje postavljena vprašanja	95
Priprava računalnika	72	Zahteva po servisu	97
Kaj vzeti s sabo	73	Odravljanje težav	99
Posebna pazljivost	73	Napotki za odpravljanje težav	99
Mednarodno potovanje z računalnikom	73	Sporočila o napakah	99
Priprava računalnika	73	Napotki in namigi za uporabo Windows 8	101
Kaj vzeti s sabo	73	Dobro si je zapomniti naslednje tri	
Posebna pazljivost	74	zasnove	101
Zavarovanje računalnika	75	Kako lahko dostopam do čarobnih	
Uporaba gesel	75	gumbov?	101
Vnašanje gesel	76	Kako pridem do zaslona Start?	101
Acer Theft Shield	77	Kako preklapljam med aplikacijami?	102
Uporaba Acer Theft Shield	79	Kako izklopim računalnik?	102
Splošno	79	Zakaj novi vmesnik?	102
Nastavitve	80	Kako odklenem računalnik?	103
Povezovanje z omrežjem	81	Kako prilagodim računalnik?	103
Vgrajene omrežne funkcije	81	Windows želim uporabljati uporabljati na	
Brezžična omrežja	82	način, ki sem ga navajen. Vrnite mi	
Povezovanje z internetom	82	moje namizje!	104
Acer Instant Connect	82	Kje so moje aplikacije?	105
Acer Instant Update	82	Kaj je to račun Microsoft ID?	106
Brezžična omrežja	83	Kako dodam priljubljeni zaznamek v	
Kaj so prednosti brezžičnega omrežja?	83	Internet Explorer?	107
Komponente brezžičnega LAN	83	Kako preverim za posodobitvami	
Uporaba povezave Bluetooth	85	Windows?	107
Omogočanje in onemogočanje Bluetooth	85	Kje lahko dobim več informacij?	107
Dodajanje naprave Bluetooth	87	Predpisi in varnostna opozorila	108

Varnost in udobje

Varnostna navodila

Pazljivo preberite ta navodila. Dokument si shranite. Upoštevajte vsa opozorila in navodila, označena na izdelku.

Izklapljanje izdelka pred čiščenjem

Pred čiščenjem izključite ta izdelek iz zidne vtičnice. Ne uporabljajte tekočin ali razpršilnih čistilcev. Za čiščenje uporabite vlažno krpo.

Opozorila

Dostop do napajalnega kabla

Prepričajte se, da je vtičnica v katero ste vključili napajalni kabel enostavno dostopna in da se nahaja čim bližje uporabniku opreme. Ko morate napajanje opreme izključiti, izvlecite napajalni kabel iz električne vtičnice.

Izključitev vira napajanja

Pri priključevanju in izključevanju napetosti na enoto za dovod napajanja upoštevajte naslednje smernice:

Preden priključite napajalni kabel na električno vtičnico, namestite napajalnik.

Napetostni kabel izključite še preden odstranite enoto za dovod napajanja iz računalnika.

Če ima sistem več virov napajanja, izključite napetost iz sistema tako, da izvlečete vse napetostne kable iz virov napetosti.

Uporaba električne napetosti

- Izdelek uporabljajte na tipu napetosti, ki je označena na nalepki. Če niste prepričani od tipu napetosti, ki je na voljo, se posvetujte z vašim prodajalcem ali lokalnim električnim dobaviteljem.
- Ničesar ne postavljajte na napetostni kabel. Izdelka ne postavljajte na mesta, kjer bodo ljudje lahko hodili po kablu.

- Če z izdelkom uporabljate podaljševalni kabel, se prepričajte, da skupna vrednost amperov opreme, priključene na podaljševalni kabel ne presega vrednosti amperov podaljševalnega kabla. Prav tako se prepričajte, da skupna nazivna napetost vseh izdelkov, priključenih na zidno vtičnico, ne presega vrednosti varovalke.
- Napetostne vtičnice, razdelilnika ali vtikača ne preobremenjujte tako, da priključite preveč naprav. Skupno breme sistema ne sme preseči 80% vrednosti veje ožičenja. Če uporabljate razdelilnike, breme ne sme presegati 80% moči vhodne napetosti razdelilnika.
- AC adapter izdelka je opremljen s trižičnim ozemljenim vtikačem. Vtikač se prilega le v ozemljeno vtičnico. Pred priključevanjem vtikača AC adapterja se prepričajte, da je napetostna vtičnica primerno ozemljena. Ne vstavljajte vtikača v neozemljeno napetostno vtičnico. Za podrobnosti se obrnite na električarja.
- **Opozorilo! Ozemljitveni zatič je namenjen varnosti. Uporaba neprimerno ozemljene napetostne vtičnice lahko povzroči električni udar in/ali poškodbo.**
- **Opomba:** Ozemljitveni zatič nudi dobro zaščito pred nepričakovanimi šumi bližnjih električnih naprav, ki lahko motijo delovanje tega izdelka.
- Sistem je mogoče napajati na različnih napetostih; 100 do 120 V ali 220 do 240 V. Napajalni kabel, priložen sistemu, ustreza zahtevam za uporabo v državah/regijah, kjer je bil sistem kupljen. Napajalni kabel, ki ga želite uporabljati v drugih državah/regijah, mora ustrezati zahtevam zadevnih držav/regij. Za več informacij o zahtevah o napajalnem kablu se obrnite na pooblaščenega trgovca ali ponudnika storitev.

Zaščitite svoj sluh

- **Opozorilo: Pri dolgem glasnem poslušanju slušalk lahko pride do trajnih poškodb sluha.**



Za zaščito sluha sledite tem navodilom.

- Glasnost zvišujte postopoma, dokler ne slišite jasno in zadostno.
- Glasnosti ne zvišujte, ko so se ušesa prilagodila.
- Ne poslušajte glasbe pri visoki glasnosti za dalj časa.

- Ne zvišajte glasnosti, da preglasite glasne okolice.
- Glasnost znižajte, če ne slišite ljudi, ki govorijo blizu vas.

Priložene nepravne kartice

- **Opomba:** *Informacije iz tega oddelka za vaš računalnik morda ne bodo veljale.*

Vaš računalnik ima v reže kartic nameščene plastične nepravne kartice. Nepravna kartica ščiti neuporabljeno režo pred prahom, kovinskimi predmeti in drugimi delci. Shranite si nepravno kartico in jo uporabite, ko v reži ni kartice.

Splošno

- Izdelka ne uporabljajte v bližini vode.
- Izdelka ne postavljajte na nestabilen voziček, stojalo ali mizo. Če izdelek pade se lahko močno poškoduje.
- Reže in odprtine so namenjene prezračevanju, zagotavljajo zanesljivo delovanje izdelka in ga ščitijo pred pregrevanjem. Teh odprtih ne blokirajte ali prekrivajte. Odprtih nikoli ne prekrivajte tako, da jih postavite na posteljo, kavč, preprogo ali drugo podobno površino. Izdelka nikoli ne postavljajte v bližino ali na radiator ali grelec ali v vgrajeno napeljavno, razen, če je na voljo ustrezno prezračevanje.
- Nikoli ne potiskajte nobenih predmetov v izdelke skozi reže, saj se lahko dotaknejo nevarnih napetostnih točk ali povzročijo kratek stik na delih, kar lahko povzroči požar ali električni udar. Na izdelek nikoli ne polivajte kakršne koli tekočine.
- Da bi se izognili poškodbam notranjih komponent in preprečili iztekanje baterije, izdelka nikoli ne postavljajte na vibrirajočo površino.
- Izdelka nikoli ne uporabljajte na napravah za šport, vaje ali vibracijskih napravah, saj bodo le-te po vsej verjetnosti povzročile nepričakovane kratke stike ali poškodovale naprave z rotorji, HDD, optični pogon in celo škodovali bateriji.
- Spodnja površina, prostor okoli ventilacijskih odprtih in električni adapter se lahko segrejejo. Da bi se izognili poškodbam, se izogibajte stiku omenjenih površin z vašo kožo ali telesom.

- Vaša naprava in njene izboljšave lahko vsebujejo majhne dele. Držite jih v stran od majhnih otrok.

Servisiranje izdelka

Izdelka ne poskušajte servisirati sami, saj ste pri odpiranju in odstranjevanju pokrovov lahko izpostavljeni nevarnim napetostnim točkam ali drugim nevarnostim. Servisiranje prepustite usposobljenim serviserjem.

Izdelek izključite iz vtičnice in pošljite na servis pooblaščenemu serviserju v naslednjih primerih:

- napajalni kabel ali vtičač je poškodovan, porezan ali obrabljen;
- na izdelek je bila polita tekočina;
- izdelek je bil izpostavljen dežju ali vodi;
- izdelek je padel na tla oziroma ima poškodovano ohišje;
- delovanje izdelka je opazno slabše, kar pomeni, da ga je treba servisirati;
- izdelek ne deluje dobro, čeprav dosledno sledite navodilom.
- **Opomba:** *Prilagajajte le kontrolnike, ki so zajeti v navodilih za uporabo, saj bi lahko nepravilna nastavitve ostalih kontrolnikov povzročila poškodbe, kar navadno pomeni, da bodo za povrnitev izdelka v običajno stanje potrebni dolgotrajni posegi usposobljenega tehnika.*

Smernice za varno uporabo baterije

Ta prenosnik uporablja litij-ionsko baterijo. Baterije ne uporabljajte v vlažnem, mokrem ali korozivnem okolju. Izdelka ne postavite, shranjujte ali pustite v ali v bližini virov toplote, v prostoru z visoko temperaturo, na neposredni sončni svetlobi, v mikrovalovni pečici ali v rezervoarju pod pritiskom. Izdelka ne izpostavljajte temperaturam nad 60 °C (140 °F). Neupoštevanje teh smernic lahko povzroči iztekanje kisline iz baterije, njeno segrevanje, eksplozijo ali vžig ter povzroči poškodbe in/ali škodo.

Baterije ne luknjajte, odpirajte ali razstavljajte. Če iz baterije teče kislina in pridete v stik z njo, takoj izperite z vodo in poiščite zdravniško pomoč.

Iz varnostnih razlogov in za podaljšanje življenjske dobe baterije se ta ne bo polnila pri temperaturah pod 0°C (32°F) ali nad 40°C (104°F).

Popoln učinek baterije dosežete po dveh ali treh ciklih polnjenja in praznjenja. Baterijo lahko napolnite in izpraznite na stotine krat, ampak sčasoma se bo baterija obrabila. Ko se čas delovanja opazno skrajša, kupite novo baterijo. Uporabljajte samo odobrene baterije in jih polnite le z odobrenimi polnilci, namenjenimi posebej tej napravi.

Baterijo uporabljajte le za njen namen. Nikoli ne uporabljajte poškodovanega polnilnika ali baterije. Ne naredite kratkega stika z baterijo. Do kratkega stika lahko pride po nesreči, ko kovinski predmet, kot je kovanec, sponka ali pisalo, vzpostavi povezavo med pozitivnim (+) in negativnim (-) terminalom baterije. (Ti so videti kot kovinski trakovi na bateriji.) To se lahko zgodi, če dodatno baterijo nosite na primer v žepu ali torbi. Kratek stik s terminali lahko poškoduje baterijo ali predmet.

Kapaciteta in življenjska doba baterije se bosta zmanjšala, če baterijo pustite na vročih ali hladnih mestih, kot so zaprto vozilo poleti ali pozimi. Baterijo zmeraj hranite pri temperaturi med 15°C in 25°C (59°F in 77°F). Naprava začasno ne bo delovala z vročo ali hladno baterijo, četudi je baterija čisto polna. Učinek baterije postane še posebej omejen pri temperaturah pod lediščem.

Baterije ne zavrzite v ogenj, saj lahko eksplodirajo. Baterije lahko eksplodirajo tudi, če so poškodovane. Baterije zavrzite v skladu z lokalnimi uredbami. Po možnosti jih reciklirajte. Baterije ne zavrzite med gospodinske odpadke.

- ***Opomba:*** Dobavno dokumentacijo za baterijo boste našli na www.acer.com.

Zamenjava baterije

Prenosnik uporablja litijske baterije. Baterijo zamenjajte z istim tipom baterije, ki ste jo dobili z izdelkom. Uporaba druge baterije lahko predstavlja nevarnost požara ali eksplozije.

- **Opozorilo!** Pri nepravilnem rokovanju lahko baterije eksplodirajo. Baterij ne razstavljajte ali zavrzite v ogenj. Držite jih v stran od otrok. Sledite lokalnim uredbam za odstranjevanje rabljenih baterij.

Radiofrekvenčne interference

- ***Opozorilo! Iz varnostnih razlogov izključite vse brezžične ali radijske naprave, ko uporabljate prenosnik pod naslednjimi pogoji: Med te naprave lahko spadajo, ampak niso omejene na: brezžično omrežje (WLAN), Bluetooth in/ali 3G.***

Sledite vsem posebnim uredbam na območjih in napravo zmeraj izključite, ko je njena uporaba prepovedana ali ko lahko povzroči motnje ali nevarnost. Napravo uporabljajte samo v njenih normalnih delovnih položajih. Ta naprava se sklada s smernicami izpostavljenosti RF, ob normalni uporabi in pri položaju antene vsaj 1,5 centimetrov (5/8 palca) stran od vašega telesa. Ne sme vsebovati kovin in napravo morate postaviti v stran od telesa nad določeno razdaljo. Za uspešen prenos podatkovnih datotek ali sporočil, naprava potrebuje dobro povezavo na omrežje. V nekaterih primerih se prenos podatkovnih datotek ali sporočil izvede z zamikom, dokler primerna povezava ni na voljo. Prepričajte se, da upoštevate zgoraj zapisana navodila o razdalji, dokler se prenos ne zaključi. Deli naprave so magnetni. Naprava lahko privlači kovinske dele in osebe s slušnimi pripomočki ne smejo držati napravo pri ušesu s slušnim pripomočkom. V bližino naprave ne postavljajte kreditnih kartic ali drugih medijev z magnetnim shranjevanjem, saj se lahko shranjene informacije izbrišejo.

Medicinske naprave

Uporaba radijske opreme, skupaj z brezžičnimi telefoni, lahko moti delovanje nepravilno zaščitene medicinske opreme. Posvetujte se z zdravnikom ali proizvajalcem medicinske opreme, da določite ali je primerno zaščitena pred zunanjo radijsko energijo ali če imate kakšna vprašanja. Napravo izključite v medicinskih ustanovah, kjer uredbe to določajo. Bolnišnice ali zdravstvene ustanove lahko uporabljajo opremo, ki je lahko občutljiva na zunanje radijske prenose.

Srčni spodbujevalniki. Proizvajalci srčnih spodbujevalnikov priporočajo, da med brezžično napravo in srčnim spodbujevalnikom vzdržujete minimalno razdaljo 15,3 centimetrov (6 palcev), da se izognete možnim motnjam. Ta priporočila se ujemajo z neodvisno raziskavo in priporočili Wireless Technology Research. Osebe s srčnimi spodbujevalniki naj naredijo naslednje:

- Napravo zmeraj držite več kot 15,3 centimetrov (6 palcev) od srčnega spodbujevalnika.
- Ne nosite naprave poleg vašega srčnega spodbujevalnika, ko je ta vključen.
Če sumite, da prihaja do motenj, izklopite napravo in jo prestavite.

Slušni pripomočki. Nekaterne digitalne brezžične naprave lahko motijo delovanje nekaterih slušnih pripomočkov. Če pride do motenj se posvetujte s serviserjem.

Vozila

Radijski signali lahko vplivajo na nepravilno nameščene ali neprimerno zaščitene elektronske sisteme v motorjih vozil, kot so sistemi elektronskega vbrizga goriva, elektronskega protizdrsnege (protizaklepnege) zavornega sistema, sistemov za elektronski nadzor hitrosti in sistemov zračnih blazin. Za več informacij preverite pri proizvajalcu ali predstavniku vašega vozila ali opreme, ki je bila dodana. Napravo naj servisira ali namešča v vozilo samo usposobljeno osebje. Napačna montaža ali servis sta lahko nevarna in prekineta garancije, ki veljajo za napravo. Redno preverjajte, da je brezžična oprema v vašem vozilu deluje pravilno in je pravilno montirana. Ne shranjujte ali nosite vnetljivih tekočin, plinov ali eksplozivnega materiala v enakem predelku kot napravo, njene dele ali izboljšave. Upoštevajte, da se pri vozilih opremljenih z zračnimi blazinami le-te napihnejo z veliko silo. Na področje zračne blazine ali v področje namestitve zračne blazine ne postavljajte predmetov, tudi nameščene ali prenosne brezžične opreme. Če je vgrajena brezžična oprema neprimerno nameščena in se zračna blazina napihne, lahko pride do resnih poškodb. Uporaba naprave med letenjem v letalu je prepovedana. Preden se vkrcate v letalo, napravo izključite. Uporaba brezžičnih telenaprav na letalu je lahko nevarna za delovanje letala, prekine brezžično telefonsko omrežje in je lahko nezakonita.

Potencialno eksplozivna okolja

V območju s potencialno eksplozivno atmosfero, napravo izključite in upoštevajte vse znake in navodila. Med potencialno eksplozivne atmosfere spadajo območja, kjer je priporočljivo, da izključite motor vašega vozila. Iskre na takšnih območjih lahko povzročijo eksplozijo ali požar in rezultat tega so telesne poškodbe ali celo smrt. Napravo izključite

v bližini napajalnih točko kot so črpalke za gorivo na bencinskih črpalkah. Upoštevajte omejitve o uporabi radijske opreme v skladiščih, depojih in distribucijskih območjih za gorivo; kemijskih tovarnah; ali na območjih, kjer poteka razstreljevanje. Območja s potencialno eksplozivno atmosfero so večinoma, ampak ne zmeraj, označena. Med območja spadajo podpalubja na ladjah, prostori za kemične prenose in hrambo, vozila, ki uporabljajo utekočinjen petrolejski plin (kot sta propan ali butan) in območja v katerih zrak vsebuje kemikalije ali delčke kot so zrna, prah ali kovinski prahovi. Računalnika ne vključujte na območju, kjer je prepovedana uporaba brezžičnega telefona ali kjer bi lahko povzročil motnje ali nevarnost.

Klici v sili

- ***Opozorilo: Preko te naprave ne morete izvajati klicev v sili. Za klic v sili morate poklicati preko mobilnega telefona ali drugega telefonskega sistema.***

Navodila za odstranitev

Elektronske naprave ne zavržite v smeti. Za zmanjšanje onesnaževanja in zaščito globalnega okolja vas prosimo, da napravo reciklirate. Za več informacij o Predpisih o odpadni električni in elektronski opremi (WEEE) obiščite www.acer-group.com/public/Sustainability/sustainability01.htm



Nasveti za živo srebro

Za projektorje z žarnico ali elektronske izdelke, ki vsebujejo monitor ali zaslon brez osvetlitve LCD/CRT: Žarnica(-e) v izdelku vsebujejo živo srebro in jih je treba reciklirati ali zavreči v skladu z lokalnimi, državnimi ali zveznimi zakoni. Za več informacij se obrnite na Electronic Industries Alliance na www.eiae.org. Za informacije o odlaganju žarnice pogledjte www.lamprecycle.org.



ENERGY STAR



ENERGY STAR

Acer izdelki ENERGY STAR vam prihranijo denar z zmanjševanjem stroškov energije in ščitijo okolje, brez da bi žrtvovali funkcionalnost in učinkovitost. Acer svojim strankam ponosno nudi izdelke z oznako ENERGY STAR.

Kaj je ENERGY STAR?

Izdelki z oznako ENERGY STAR porabijo manj energije in preprečujejo emisije toplogrednih plinov z upoštevanjem strogih smernic energijske učinkovitosti, ki sta jih postavila Ameriška agencija za zaščito okolja in ameriško Ministrstvo za energijo. Acer si prizadeva po vsem svetu ponujati izdelke, ki bodo potrošnikom pomagali pri varčevanju denarja, energije in pomagali izboljševati kakovost okolja. Več energije prihranimo z večjo energetsko učinkovitostjo, več toplogrednih plinov in tveganj podnebnih sprememb preprečimo. Za več informacij glejte **www.energystar.gov** in **www.energystar.gov/powermanagement**.

- **Opomba:** *Informacije iz tega oddelka za vaš računalnik morda ne bodo veljale.*

Acer izdelki ENERGY STAR:

- oddajajo manj toplote in zmanjšujejo hladilne obremenitve v toplejših podnebnih razmerah;
- samodejna vključitev "Pripravljenosti zaslona" ali "stanja Pripravljenosti računalnika" po 10 oziroma 30 minutah nedelovanja;
- naprava se zbudi iz stanja "Pripravljenosti" ob pritisku na tipko tipkovnice ali premiku miške;
- v stanju Pripravljenosti prihrani več kot 80% energije.

Ime ENERGY STAR in oznaka ENERGY STAR sta registrirani ameriški blagovni znamki.

Napotki in informacije za udobno uporabo

Uporabnike računalnika lahko zaradi dolgotrajne uporabe boljijo oči ali glava. Uporabniki tvegajo tudi telesne poškodbe po delu pred računalnikom za več ur. Daljša delovna obdobja, nepravilna drža, slabe delovne navade, stres, neprimerni delovni pogoji, zdravje in drugi faktorji zelo povečajo nevarnost telesnih poškodb.

Nepravilna uporaba računalnika lahko vodi k sindromu zapestnega kanala, tendonitisa, tenoznovitisa in drugih mišičnih in kostnih težav. V dlaneh, zapestjih, rokah, ramenih, vratu ali hrbtu se lahko pojavijo naslednji simptomi:

- otrplost ali občutek žarenja ali mravljincev;

- bolečine, razdražljivost ali občutljivost;
- bolečina, otekanje ali drhtenje;
- togost ali utesnjenost;
- hlad ali šibkost.

Če imate te simptome ali katerekoli drugi ponavljajoče se ali nenehne bolečine in/ali bolečine povezane z uporabo računalnika, se takoj posvetujte z zdravnikom in obvestite oddelke za zdravje in varnost v vašem podjetju.

Naslednji razdelek nudi namige za udobnejšo uporabo računalnika.

Poiščite svoje območje udobja

Svoje območje udobja najdete tako, da nastavite vidni kot monitorja, uporabite počivalo za noge ali dvignete sedež, da vam bo kar najbolj udobno. Upoštevajte naslednje napotke:

- ne ostajajte dalj časa v enem fiksnem položaju;
- ne pripogibajte se naprej in/ali nazaj;
- redno se vstanite in sprehodite, da odstranite napetost v nožnih mišicah;
- vzemite si kratke odmore, da sprostite vrat in ramena;
- izogibajte se napanjanju mišic ali skomiganju z rameni;
- pravilno in v udobnem dosegu namestite zunanji zaslon, tipkovnico in miško;
- če več gledate v monitor kot svoje dokumente, postavite zaslon na sredino mize, da bi olajšali obremenitev vratu.

Poskrbite za svoj vid

Dolge ure gledanja, uporaba nepravilnih očal ali leč, bleščanje, prekomerna osvetlitev sobe, slabo izostreni zaslani, majhna pisave in zaslani z nizkim kontrastom lahko utrudijo vaše oči. Naslednji razdelki nudijo napotke kako zmanjšati napor za oči.

Oči

- Redno spočijte vaše oči.

- Redno sproščajte oči tako, da pogledate vstran od monitorja in pogledate na oddaljeno točko.
- Redno mežikajte, da preprečite sušenje oči.

Zaslon

- Zaslon naj bo čist.
- Glavo imejte višje kot zgornji rob zaslona tako, da so oči usmerjene navzdol, ko gledate na sredino zaslona.
- Prilagodite svetlost in/ali kontrast zaslona na udoben nivo za izboljšano berljivost in jasnost grafik.
- Odstranite bleščanje in odboje:
zaslon postavite tako, da strani gledajo proti oknu ali viru svetlobe;
zmanjšajte osvetljenost sobe z zastori, senčili ali roletami;
uporabite namensko luč;
spremenite vidni kot zaslona;
uporabite filter za zmanjševanje bleščanja;
uporabite vizir za zaslon, na primer kos kartona, ki je nameščena na sprednji rob zaslona.
- Zaslona ne nameščajte v neudoben vidni kot.
- Izogibajte se daljšemu zrenju v vire močne svetlobe.

Razvijte dobre delovne navade

Naslednje delovne navade bodo pripomogle k bolj sproščeni in učinkovitejši uporabi računalnika:

- Redno in pogosto si jemljite odmore.
- Izvajajte vaje za pretegovanje.
- Čim pogosteje vdihujte svež zrak.
- Redno telovadite in vzdržujte zdravo telo.

- ***Opozorilo! Ne priporočamo vam uporabe računalnika na kavču ali postelji. Če se temu ne morete izogniti, delajte le kratek čas, pogosto napravite premor in delajte pretegovalne vaje.***
- ***Opomba: Za več informacij glejte „Predpisi in varnostna opozorila“ na strani 108.***

OPOZORILO O OPTIČNEM POGONU

- **Opomba:** Informacije iz tega oddelka za vaš računalnik morda ne bodo veljale.

POZOR: Ta naprava vsebuje laserski sistem in se uvršča med „LASERSKE IZDELKE RAZREDA 1“. V primeru kakršnih koli težav s to napravo, se prosimo obrnite na najbližji POOBLAŠČENI servisni center. Da ne bi prišlo do neposredne izpostavljenosti laserskemu žarku, ohišja naprave ne poskušajte odpirati.

CLASS 1 LASER PRODUCT

CAUTION: INVISIBLE LASER RADIATION WHEN OPEN. AVOID EXPOSURE TO BEAM.

APPAREIL A LASER DE CLASSE 1 PRODUIT

LASERATTENTION: RADIATION DU FAISCEAU LASER INVISIBLE EN CAS D'OUVERTURE. EVITER TOUTE EXPOSITION AUX RAYONS.

LUOKAN 1 LASERLAITE LASER KLASSE 1

VORSICHT: UNSICHTBARE LASERSTRAHLUNG, WENN ABDECKUNG GEÖFFNET NICHT DEM STRAHLL AUSSETZEN

PRODUCTO LÁSER DE LA CLASE I

ADVERTENCIA: RADIACIÓN LÁSER INVISIBLE AL SER ABIERTO. EVITE EXPONERSE A LOS RAYOS.

ADVARSEL: LASERSTRÅLING VED ÅBNING SE IKKE IND I STRÅLEN.

VARO! LAVATTAESSA OLET ALTTINA LASERSÄTEILYLLE.

VARNING: LASERSTRÅLNING NÄR DENNA DEL ÄR ÖPPNAD ÄLÅ TUIJOTA SÄTEESEENSTIRRA EJ IN I STRÅLEN

VARNING: LASERSTRÅLNING NÄR DENNA DEL ÄR ÖPPNADSTIRRA EJ IN I STRÅLEN

ADVARSEL: LASERSTRÅLING NÄR DEKSEL ÅPNESSTIRR IKKE INN I STRÅLEN

- **Opozorilo! Iz varnostnih razlogov pri dodajanju ali zamenjavi komponent ne uporabljajte nezdržljivih delov. Glede možnosti nakupa nadomestnih delov se obrnite na svojega prodajalca.**

Začnimo pri začetku

Želimo se vam zahvaliti, ker ste za zadovoljevanje prenosnih računalniških potreb izbrali prenosnik Acer.

Vaša navodila

Za pomoč pri uporabi vašega prenosnika Acer, smo izdelali paket navodil:

Namestitveni plakat vam bo pomagal pri nastavitvi vašega računalnika.

Hitri vodnik vsebuje osnovne funkcije vašega novega računalnika. Za več informacij o tem, kako vam lahko računalnik pomaga postati bolj produktivni, si oglejte **Uporabniški priročnik**. Ta navodila vsebujejo podrobne informacije o sistemskih pripomočkih, obnovi podatkov, možnostih razširitve in odpravljanju težav. Poleg tega vsebuje tudi splošne predpise in varnostna obvestila, ki veljajo za vaš prenosnik. Priročnik je dostopen z namizja računalnika. Dvokliknite ikono Pomoč, če je ta na voljo na namizju, in kliknite **Uporabniški priročnik** v meniju, ki so bo odprl.

Osnovno vzdrževanje in napotki za uporabo računalnik

Vklop in izklop računalnika.

Za izklop izvedite naslednje:

- Uporabite ukaz za zaustavitev Windows: Pritisnite *tipko Windows* + <C>, kliknite **Nastavitve** > **Napajanje** in nato **Zaustavitev**.

Računalnik lahko preklopite v stanje mirovanja s pritiskom na gumb za vklop/izklop, če ga želite za kratek čas izključiti, ne pa povsem izklopiti.

Postavite računalnik v način mirovanja tako, da pritisnete <Fn> + <F4>.

Opomba: Če računalnika ne morete normalno ugasniti, pritisnite in držite tipko za vklop za več kot štiri sekunde, da izključite računalnik. Če računalnik izključite in ga želite znova vključiti, počakajte najmanj dve sekundi pred vklopom.

Skrb za vaš računalnik

Računalnik vam bo dobro služil, če boste skrbeli zanj.

- Računalnika ne izpostavljajte na neposredno sončno svetlobo. Ne postavljajte ga v bližino virov toplote, kot je radiator.
- Računalnika ne izpostavljajte temperaturam pod 0°C (32°F) ali nad 50°C (122°F).
- Računalnika ne izpostavljajte na magnetna polja.
- Računalnika ne izpostavljajte na dež ali vlago.
- Na računalnik ne polivajte vode ali drugih tekočin.
- Računalnika ne izpostavljajte močnim udarcem ali vibracijam.
- Računalnika ne izpostavljajte na prah ali umazanijo.
- Nikoli ne postavljajte predmetov na vrh računalnika.
- Ne zaloputnite računalniški zaslon, ko ga zapirate.
- Računalnika nikoli ne postavljajte na neravne površine.

Skrb za AC adapter

Tukaj je nekaj načinov kako skrbeti za AC:

- Napajalnika ne priključujte na drugo napravo.
- Po napetostnem kablu ne stopajte in nanj ne postavljajte težkih predmetov. Pazljivo umaknite napetostni kabel in ostale kable vstran od prehodnih poti.
- Napetostnega kabla ne izključite tako, da ga povlečete za kabel, ampak ga povlecite za vtikač.
- Skupna amperska vrednost priključene opreme ne sme presežati amperske vrednosti kabla, če uporabljate podaljševalni kabel. Prav tako ne sme skupna vrednost toka vse opreme, priključene v eno vtičnico presežati vrednosti varovalke.

Čiščenje in servis

Pri čiščenju računalnika sledite naslednjim navodilom:

1. Vključite računalnik.
2. Izključite AC adapter.
3. Uporabite mehko, vlažno krpo. Ne uporabljajte tekočin ali razpršilnih čistilcev.

Če se zgodi eno od naslednjega:

- Računalnik je padel na tla oziroma telo se je poškodovalo;
- Računalnik ne deluje normalno.

Prosimo glejte **"Najpogosteje postavljena vprašanja"** na strani 95.

Predstavitev vašega prenosnika Acer

Ko ste nastavili računalnik, kot je prikazano na plakatu z navodili za nastavitve, dovolite, da vam predstavimo vaš novi računalnik Acer.





Aspire M5-481

Pogled na zaslon



#	Ikona	Postavka	Opis
1		Spletna kamera	Spletna kamera za videokomunikacijo. <i>Lučka ob spletni kameri kaže, da je ta dejavna.</i>
2		Zaslon	Prikaz izhodnih signalov računalnika.
3		Mikrofon	Notranji mikrofon za snemanje zvoka.
4		Gumb za vklop/ izklop	Vklop in izklop računalnika.

#	Ikona	Postavka	Opis
5		Indikator stanja napajanja	Označuje stanje povezanosti računalnika z električnim omrežjem.
		Pokazatelj stanja baterije	<p>Kaže stanje baterije.</p> <p>Polnjenje: <i>Lučka sveti rumenkasto rjavo, ko se baterija polni.</i></p> <p>Baterija je polna: <i>Lučka sveti modro.</i></p>





Pogled na tipkovnico

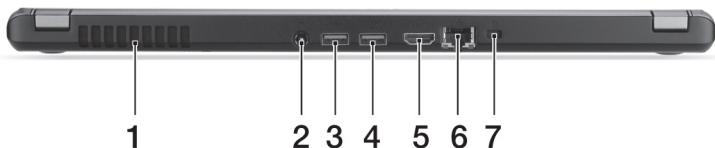

#	Ikona	Postavka	Opis
1		Tipkovnica	Za vnos podatkov v računalnik. <i>Glejte "Uporaba tipkovnice" na strani 30.</i> Pozor: <i>Ne uporabljajte zaščite za tipkovnico ali podobnega pokrivala, saj tipkovnica vključuje prežarčevalne reže za hlajenje prenosnika.</i>
2		Sledilna tablica	Kazalna naprava, občutljiva na dotik <i>Sledilna tablica in izbirni gumbi so del iste površine.</i> <i>Za levi klik trdno pritisnite na površino sledilne tablice.</i> <i>Za desni klik trdno pritisnite na spodnji desni rob.</i>

Pogled od zadaj



#	Ikona	Postavka	Opis
1		Prezračevanje in hladilni ventilator	Omogoča ohlajanje računalnika. <i>Prezračevalnih rež ne prekrivajte ali zapirajte.</i>
2		Vhod za napajalnik	Priključek na napajalnik.
3		Vrata USB	Priključek za naprave USB. <i>Črni vhod pomeni združljivost z USB 2.0, modri vhod pa združljivost tudi z USB 3.0 (glejte spodaj).</i>
4		Vrata USB za polnjenje brez priključenega napajanja	
5		Vhod HDMI	Podpira priključke za visokoločljivostni digitalni video.
6		Priključek Ethernet (RJ-45)	Priključek na omrežja Ethernet 10/100/1000.

#	Ikona	Postavka	Opis
7		Reža za zaklep Kensington	Priključek za računalniško ključavnico, združljivo s standardom Kensington. <i>Kabel varnostne ključavnice ovijte okoli nepremičnega predmeta, kot je miza ali ročaj zaklenjenega predala.</i> <i>Ključavnico vstavite v vdolbino in obrnite ključ, da bi jo zaklenili.</i> <i>Na voljo so tudi modeli brez ključev.</i>

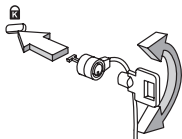

Informacije o vhodu USB 3.0

- Združljivo z napravami USB 3.0 in starejšimi različicami USB.
- Za optimalno delovanje uporabite naprave USB 3.0.
- Opredeljeno s tehničnimi lastnostmi standarda USB 3.0 specification (SuperSpeed USB).

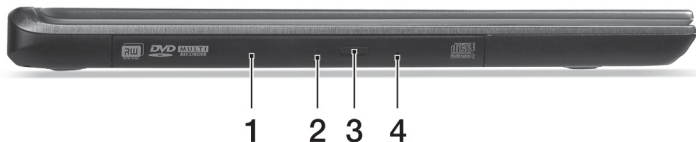

Pogled z leve



#	Ikona	Postavka	Opis
1		Optični pogon	Vgrajeni optični pogon za branje CD-jev in DVD-jev.
2		Pokazatelj dostopa do optičnega diska	Zasveti, ko je optični pogon aktiven.
3		Tipka optičnega pogona za izmet	Izvrže optični disk iz pogona.
4		Luknja za izmet v nujnih primerih	Izvrže pladenj optičnega pogona, ko je računalnik izključen. <i>Za izmet pladnja z optičnim pogonom previdno vstavite zravnano papirno sponko.</i>

Pogled z desne



#	Ikona	Postavka	Opis
1		Bralnik kartic 2-v-1	V bralnik je mogoče vstaviti eno kartico Secure Digital (SD in SDHC) ali MultiMediaCard (MMC). Opomba: Za odstranitev kartice jo preprosto izvlecite iz reže.
2		Vhod za slušalke/ zvočnike	Omogoča priključitev zvočnih naprav (npr. zvočnikov ali slušalk) oziroma slušalk z mikrofonom.

Pogled od spodaj

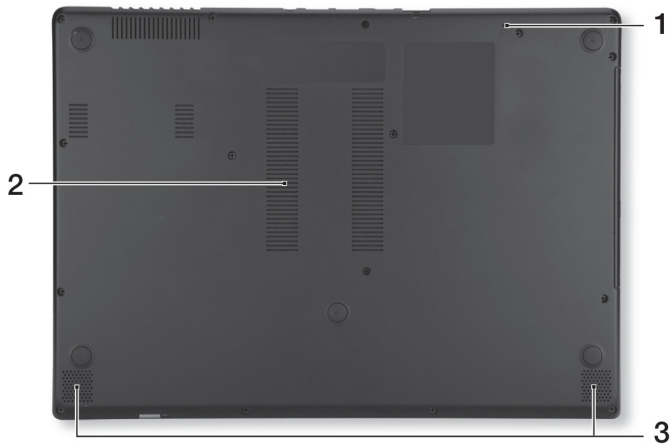

#	Ikona	Postavka	Opis
1		Luknja za ponastavitev baterije	Za ponastavitev računalnika v luknjo vstavite papirno sponko in pritiskajte štiri sekunde (ta možnost simulira odstranitev in ponovno namestitvev baterije).
2		Prezračevanje in hladilni ventilator	Omogoča ohlajanje računalnika. <i>Prezračevalnih rež ne prekrivajte ali zapirajte.</i>
3		Zvočniki	Na voljo je zvočni izhod stereo.

Uporaba tipkovnice

Ta tipkovnica ima tipke polne velikosti in vgrajeno numerično tipkovnico, ločene kazalce, tipko za zaklep, tipko Windows ter funkcijske in posebne tipke.

Tipke za zaklep in vgrajena numerična tipkovnica

***Opomba:** Informacije iz tega oddelka za vaš računalnik morda ne bodo veljale.*

Tipkovnica ima tri tipke za zaklep, ki jih lahko vključite ali izključite.

Tipka za zaklep	Opis
Caps Lock	Ko je tipka Caps Lock vključena so vsi znaki napisani z veliko začetnico.
Num Lock <Fn> + <F11>	Ko je tipka Num Lock vključena je vgrajena številčnica v numeričnem načinu. Tipke funkcionirajo kot kalkulator (skupaj z aritmetičnimi operatorji +, -, * in /). Ta način uporabite, ko morate vnašate dosti numeričnih podatkov. Boljša rešitev bi bila priključitev zunanje tipkovnice.
Scroll Lock <Fn> + <F12>	Ko je tipka Scroll Lock vključena se zaslon pomika gor in dol za eno vrstico, ko pritisnete smerne tipke za pomikanje gor in dol. Tipka Scroll Lock ne deluje v nekaterih programih.





Vgrajena numerična tipkovnica deluje kot namizna numerična tipkovnica. Številke so označene z malimi znaki, ki se nahajajo v zgornjem desnem kotu tipke. Za poenostavitev legende tipkovnice, simboli kazalcev niso natisnjeni na tipke.









Želen dostop	Num Lock vključena	Num Lock izključena
Številčne tipke na vgrajeni tipkovnici	Pisanje številčk na običajen način.	
Tipke za premikanje kazalca na vgrajeni tipkovnici	Držite tipko <Shift>, medtem ko uporabljate tipke za premikanje kazalca.	Držite tipko <Fn>, medtem ko uporabljate tipke za premikanje kazalca.
Tipke glavne tipkovnice	Držite tipko <Fn>, medtem ko tipkate črke na vgrajeni tipkovnici.	Pisanje črk na običajen način.

Bližnjice

Za hiter dostop računalniških nastavitev kot sta svetlost zaslona in glasnost so na računalniku na voljo bližnjice in kombinacije tipk.

Za aktivacijo bližnjic pritisnite in držite tipko <Fn> in nato pritisnite drugo tipko v kombinaciji bližnjice.



Bližnjica	Ikona	Funkcija	Opis
<Fn> + <F3>		Letalski način	Vklop/izklop omrežnih naprav računalnika. <i>(Omrežne naprave se razlikujejo po konfiguraciji.)</i>
<Fn> + <F4>		Mirovanje	Preklopi računalnik v način mirovanja.
<Fn> + <F5>		Preklop zaslona	Preklopi izhod zaslona med zaslonom, zunanjim monitorjem (če je priključen) in obema.
<Fn> + <F6>		Izklop zaslona	Izključi osvetlitev ozadja zaslona za namene varčevanja z energijo. Za ponovno vključitev pritisnite katero koli tipko.
<Fn> + <F7>		Preklapljanje sledilne tablice	Vključi in izključi vgrajeno sledilno tablico.

Bližnjica	Ikona	Funkcija	Opis
<Fn> + <F8>		Preklop zvočnikov	Vklop in izklop zvočnikov.
<Fn> + <F9>		Osvetlitev tipkovnice	Vključi ali izključi osvetlitev tipkovnice.
<Fn> + <F11>		NumLk	Vključite ali izključite vdelano številčnico.
<Fn> + <▷>		Povečanje svetlosti	Poveča svetlost zaslona.
<Fn> + <◁>		Zmanjšanje svetlosti	Zmanjša svetlost zaslona.
<Fn> + <△>		Povečanje glasnosti	Poveča glasnost zvoka.
<Fn> + <▽>		Zmanjšanje glasnosti	Zmanjša glasnost zvoka.
<Fn> + <Home>		Predvajaj/napravi premor	Predvaja ali zaustavi izbrano medijski datoteko.
<Fn> + <Pg Up>		Zaustavi	Zaustavi predvajanje izbrane medijske datoteke.
<Fn> + <Pg Dn>		Predhodna	Vrnitev na predhodno medijsko datoteko.

Bližnjica	Ikona	Funkcija	Opis
<Fn> + <End>		Naslednja	Skok na naslednjo medijsko datoteko.

Tipke Windows

Tipkovnica ima dve tipki, ki izvajata funkcije, specifične za Windows.

Tipka	Opis
 Tipka Windows	Ob enkratnem pritisku vas bo vrnilo v zaslon Start. Tipko je mogoče uporabiti tudi v kombinacijami z drugimi tipkami za posebne funkcije; glejte pomoč sistema Windows.
 Tipka za program	Ta tipka ima enak učinek kot desni klik na miški; odpre priročni meni programa.

Sledilna tablica



Osnove uporabe sledilne tablice

S sledilno tablico nadziramo puščico (oziroma „kazalko“) na zaslonu. Kazalka sledi drsenju vašega prsta po sledilni tablici. 

Opomba: *Sledilna tablica je občutljiva na premikanje prstov; odziv bo boljši pri nežnejšem dotiku.*

Sledilno tablico in svoje prste vzdržujte suhe in čiste.

Kazalec nadzorujemo z enakimi osnovnimi potezi:

- **Poteg z enim prstom:** Kazalec premikajte z drsenjem prsta po sledilni tablici. 
- **Pritisk z enim prstom** ali **tap:** Pritisnite sledilno tablico ali nežno tapnite nanjo s prstom za izvedbo „klika“ in izbiro oziroma zagon elementa. Tap hitro ponovite, da bi izvedli dvotap oziroma „dvojni klik“.
- **Pritisk z enim prstom** ali **tapnite** v spodnjem desnem kotu: Pritisnite na spodnji desni rob sledilne tablice , da bi izvedli „desni klik“. V večini aplikacij na zaslonu Start boste s tem odprli priročni meni, povezan s tistim elementom. 
- **Povleci:** pritisnite in pridržite spodnji levi rob sledilne tablice ali pa dvakrat tapnite kjerkoli na njej, nato pa z drugim prstom povlecite po sledilni tablici, da bi izbrali vse elemente na območju.

Poteze s sledilno tablico

Windows 8 in veliko aplikacij podpira poteze s sledilno tablico z enima ali več prsti.

Opomba: Podpora za poteze s sledilno tablico je odvisna od same dejavne aplikacije.

To vam omogoča nadzor aplikacij z nekaj preprostimi potezami, kot so:

- **Povlecite z roba tablice proti njeni sredi:**

dostop do orodij Windows s potegom v sredo sledilne tablice z desne, zgoraj ali leve.



- **Povlecite z desnega roba:** preklapljanje med čarobnimi gumbi.
- **Povlecite z zgornjega roba:** preklapljanje med ukazi aplikacije.
- **Povlecite z levega roba:** preklop na predhodno aplikacijo.
- **Poteg z dvema prstoma:** s tem lahko hitro drsite po spletnih straneh, dokumentih in seznamih predvajanja, tako da na sledilno tablico položite dva prsta in jo premaknete v katero koli smer.
- **Uščip z dvema prstoma:** povečava in pomanjšava fotografij, zemljevidov in dokumentov s preprosto potezo palca in kazalca.



Obnovitev

Računalnik lahko „obnovite“, torej povrnete v preteklo stanje, če imate z njim težave in si ne morete pomagati s pogostimi vprašanji (glejte strani 95).

Ta oddelek opisuje orodja, ki so na voljo na računalniku. Acer nudi program *Acer Recovery Management*, ki vam omogoča ustvariti *varnostno kopijo za obnovitev, varnostno kopijo gonilnikov in aplikacij* ter uporabo možnosti obnovitve tako z orodji Windows kot tudi z varnostno kopijo za obnovitev.

Opomba: *Acer Recovery Management je na voljo le v prednameščenem operacijskem sistemu Windows.*

Pomembno: *Priporočamo, da čim prej ustvarite **obnovitveno varnostno kopijo in varnostno kopijo gonilnikov in aplikacij.***

V nekaterih okoliščinah boste za polno obnovitev morali izdelati varnostno kopijo za obnovitev USB.

Priprava varnostne kopije

Za ponovno namestitev s pogona shrambe USB morate najprej ustvariti varnostno kopijo za obnovitev. Varnostna kopija za obnovitev zajema vso prvotno vsebino trdega diska računalnika, vključno s sistemom Windows in vso tovarniško privzeto programsko opremo in gonilniki. S to varnostno kopijo boste računalnik vrnili v stanje kot ob nakupu, pri tem pa boste imeli možnost obnoviti vse svoje nastavitve in osebne podatke.

Opomba: Najprej si priskrbite pogon USB zmogljivosti vsaj 16 GB.

1. V zaslону **Start** vnesite „Recovery“ in v seznamu aplikacij kliknite **Acer Recovery Management**.

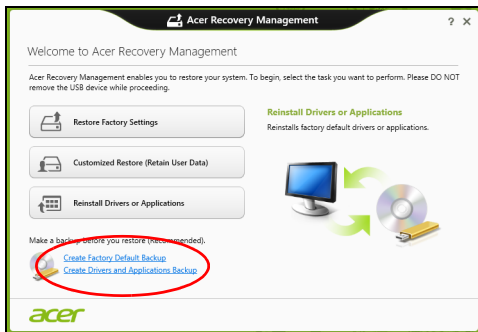

2. Kliknite **Ustvari varnostno kopijo s tovarniško privzeto vsebino**.
Odrplo se bo okno *Pogon za obnovitev*.

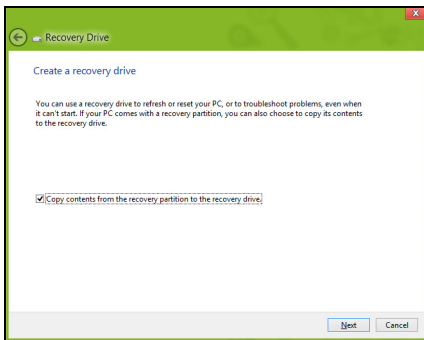

- Preverite, ali ste izbrali možnost **Kopiraj vsebino s particije za obnovitev na pogon za obnovitev**. Ta možnost pomeni najpopolnejšo in najvarnejšo varnostno kopijo.
3. Vstavite pogon USB in kliknite **Naprej**.

- Pred nadaljevanjem preverite, ali imate na pogonu USB dovolj prostora. Za varnostno kopijo za obnovitev potrebujete vsaj 16 GB prostora

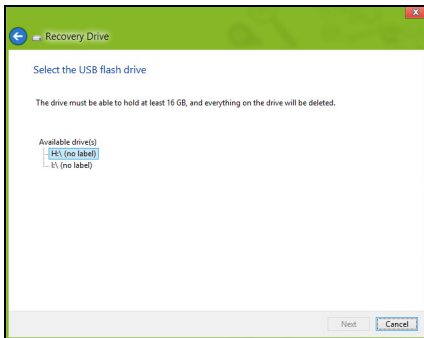

4. Na zaslonu bo prikazan napredek izdelave varnostne kopije.
5. Sledite navodilom za izvedbo postopka, dokler tega ne dokončate.
6. Podatke za obnovitev lahko izbrišete, ko ustvarite varnostno kopijo za obnovitev. Če te podatke izbrišete, boste lahko računalnik obnovili le z varnostno kopijo za obnovitev na pogonu USB. Če izgubite ali pobrišete še pogon USB, računalnika ne boste mogli obnoviti.

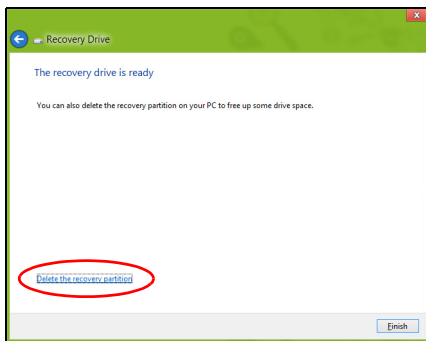

7. Odklopite pogon USB in ga razločno označite.

Pomembno: Označite ga z edinstveno opisno oznako, na primer „Varnostna kopija za obnovitev Windows“. Varnostne kopije hranite na varnem mestu, ki si ga boste zapomnili.

Izdelava varnostne kopije gonilnikov in aplikacij

Za izdelavo varnostne kopije gonilnikov in aplikacij s tovarniško prednaloženo programsko opremo in gonilniki, ki jih potrebuje računalnik, lahko uporabite pogon shrambe USB ali, če imate računalniški snemalnik DVD, enega ali več zapisljivih diskov DVD.

1. V zaslону *Start* vnesite „Recovery“ in v seznamu aplikacij kliknite **Acer Recovery Management**.

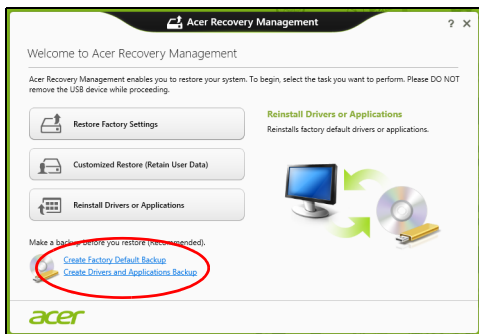

2. Kliknite **Ustvari varnostno kopijo gonilnikov in aplikacij**.
Priključite pogon USB oziroma vstavite prazni disk DVD v optični pogon in kliknite **Naprej**.

- Če želite uporabiti pogon USB, najprej preverite, ali je na njem dovolj prostora.



- Pri zapisovanju na diske DVD vam pogovorno okno sporoči tudi, koliko praznih zapisljivih diskov potrebujete za izvedbo postopka priprave diskov za obnovitev. Pred nadaljevanjem preverite, ali imate potrebno število enakih praznih diskov.



3. Kliknite **Začni** za začetek kopiranja datotek. Na zaslonu bo prikazan napredek izdelave varnostne kopije.
4. Sledite navodilom za izvedbo postopka, dokler tega ne dokončate:
 - V primeru uporabe optičnih diskov bo pogon po zapisovanju posameznega diska tega izvrigel. Vzemite zapisani disk iz pogona in ga označite s pisalom s trajnim črnilom.
Če je potrebnih več diskov, ob zaslonskem pozivu vstavite nov disk in kliknite **V redu**. Nadaljujte, dokler postopka ne dokončate.
 - Če uporabljate pogon USB, tega odklopite in ga razločno označite.
Pomembno: Označite ga z edinstveno opisno oznako, na primer „Varnostna kopija gonilnikov in aplikacij“. Varnostne kopije hranite na varnem mestu, ki si ga boste zapomnili.

Obnavljanje sistema

Za obnovitev sistema:

1. Izvedi manjša popravila.

Če nepravilno delujeta le en ali dva kosa programske ali strojne opreme, bo težavo morda mogoče odpraviti s ponovno namestitvijo programske opreme ali gonilnikov naprave.

Glejte **"Ponovna namestitev gonilnikov ali aplikacij" na strani 45**, da bi znova namestili tovarniško prednameščeno programsko opremo in gonilnike.

Za navodila o ponovni namestitvi prednaložene programske opreme in gonilnikov glejte dokumentacijo izdelka oziroma spletno mesto podpore.

2. Povrnitev sistema na predhodno stanje.
Če ponovna namestitev programske opreme ali gonilnikov ni odpravila težave, jo boste morda lahko odpravili s povrnitvijo sistema na predhodno stanje, ko je vse še delovalo pravilno.
Glejte navodila v **"Povrnitev na predhodno stanje iz posnetka sistema" na strani 48.**
3. Ponastavitev operacijskega sistema
Če težave ni bilo mogoče nikakor odpraviti in želite sistem ponastaviti, vendar obdržati podatke, glejte poglavje **"Vrnitev sistema na tovarniško privzeto stanje" na strani 49.**
4. Ponastavitev sistema na tovarniško privzeto stanje.
Če težave ni bilo mogoče nikakor odpraviti in želite sistem povrniti na tovarniško privzeto stanje, glejte poglavje **"Vrnitev sistema na tovarniško privzeto stanje" na strani 49.**

Ponovna namestitev gonilnikov ali aplikacij

Med odpravljanjem težav boste morda morali znova namestiti aplikacije in gonilnike naprave, ki so bili na računalniku tovarniško prednameščeni. Namestitev lahko izvedete s trdega diska ali z ustvarjene varnostne kopije.

- Druge aplikacije – če želite znova namestiti programsko opremo, ki na tem računalniku ni bila tovarniško prednaložena, sledite navodilom za namestitev, ki so ji priložena.
- Novi gonilniki naprave – če želite znova namestiti gonilnike naprave, ki na računalniku niso bili tovarniško prednameščeni, sledite navodilom za zadevno napravo.

Če namestitev izvajate iz sistema Windows in varnostne kopije podatkov, shranjene na računalniku:

- V zaslону *Start* vnesite „Recovery“ in v seznamu aplikacij kliknite **Acer Recovery Management**.



- Kliknite **Ponovna namestitev gonilnikov ali aplikacij**.

- Glejte oddelek **Vsebina** v središču za vire **Acer**.



- Kliknite na **namestitveno** ikono elementa, ki ga želite namestiti, in sledite navodilom na zaslonu, da bi namestitev dokončali. Ta korak ponovite za vsak predmet, ki ga želite znova namestiti.

Če ponovno namestitev izvajate z varnostne kopije gonilnikov in aplikacij na DVD ali pogonu USB:

1. V diskovni pogon vstavite disk z **varnostno kopijo gonilnikov in aplikacij** ali pa pogon priključite na prosta vrata USB.

- Počakajte, da se zažene **Acer Resource Center**, če ste vstavili DVD.
 - Če se **Acer Resource Center** ne zažene samodejno, pritisnite *tipko Windows + <E>* in dvokliknite na ikono optičnega pogona.
- Če uporabljate pogon USB, pritisnite *tipko Windows + <E>*, nato pa dvokliknite na pogon z varnostno kopijo. Dvokliknite na **ResourceCenter**.

2. Glejte oddelek **Vsebina** v središču za vire **Acer**.



3. Kliknite na **namestitveno** ikono predmeta, ki ga želite namestiti, in sledite zaslonskim pozivom, da bi namestitev dokončali. Ta korak ponovite za vsak predmet, ki ga želite znova namestiti.



Povrnitev na predhodno stanje iz posnetka sistema

Aplikacija Microsoft System Restore občasno zajame „posnetek“ nastavitve vašega sistema in jih shrani kot točke za obnovitev. V večini težko rešljivih težav s programsko opremo lahko sistem znova usposobite z vrnitvijo na eno od teh obnovitvenih točk.

Operacijski sistem Windows bo vsak dan in ob vsaki namestitvi programske opreme ali gonilnikov naprave samodejno ustvaril dodatno obnovitveno točko.

Opomba: Za več informacij o uporabi aplikacije Microsoft System Restore v zaslonu *Start* vnesite „Pomoč“ in v seznamu aplikacij kliknite na **Pomoč in podpira**. V iskalno polje pomoči vnesite „obnovitev sistema Windows“ in pritisnite **Enter**.

Vrnitev na obnovitveno točko:

1. v zaslonu *Start* vnesite „Nadzorna plošča“ in v seznamu aplikacij kliknite **Nadzorna plošča**.
2. Kliknite **Sistem in varnost > Središče za opravila** ter kliknite **Obnovi** na dnu okna.
3. Kliknite **Odpri aplikacijo Obnovitev sistema** in nato **Naprej**.
4. Kliknite najbližjo obnovitveno točko (najbližjo času, ko je sistem deloval pravilno), kliknite **Naprej** in **Dokončaj**.
5. Pojavilo se bo potrditveno okno. Kliknite **Da**. Sistem je bil obnovljen na izbrano obnovitveno točko. Postopek lahko traja nekaj minut in bo računalnik morda znova zagnal.

Vrnitev sistema na tovarniško privzeto stanje

Če imate z računalnikom težave, ki jih ni mogoče odpraviti z drugimi metodami, boste morda morali za vrnitev na privzeto stanje znova namestiti celoten sistem. Obnovitev lahko izvedete s trdega diska ali z obnovitvenih diskov, ki ste jih izdelali.

- Če lahko Windows še zmeraj zaženete in niste izbrisali particije za obnovitev, glejte poglavje **"Obnovitev iz operacijskega sistema Windows" na strani 50**.

- Če sistema Windows ne morete več zagnati, trdi disk pa je bil povsem formatiran ali ste namestili drug trdi disk, glejte poglavje "**Obnovitev iz varnostne kopije za obnovitev**" na strani 54.

Obnovitev iz operacijskega sistema Windows

Zaženite Acer Recovery Management:

- V zaslону *Start* vnesite „Recovery“ in v seznamu aplikacij kliknite **Acer Recovery Management**.

Na voljo sta dve možnosti, **Obnovitev tovarniško privzetih nastavitev** (**Ponastavi moj računalnik**) in **Obnovitev po meri** (Osveži moj računalnik).

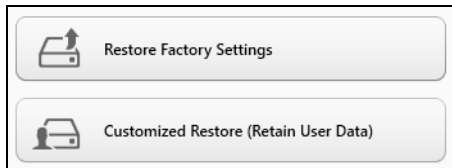

Obnovitev tovarniško privzetih nastavitev izbriše vse podatke na trdem disku in znova namesti operacijski sistem Windows, vso tovarniško prednameščeno programsko opremo in gonilnike. Če lahko do pomembnih datotek na trdem disku še zmeraj dostopate, jih varnostno kopirajte zdaj. Glejte "**Obnovitev tovarniško privzetih nastavitev z Acer Recovery Management**" na strani 51.

Obnovitev po meri bo poskusila ohraniti vaše datoteke (uporabniške podatke), znova pa bo namestila vso programsko opremo in gonilnike. Programska oprema, ki ste jo namestili od nakupa računalnika (razen

programske opreme, nameščene preko Windows Store), bo odstranjena. Glejte **"Prilagojena obnovev z Acer Recovery Management"** na strani 53.

Obnovev tovarniško privzetih nastavitvev z Acer Recovery Management

1. Kliknite **Obnovi tovarniško privzete nastavitve**.



Pozor: „Obnovev tovarniško privzetih nastavitvev“ bo izbrisala vse datoteke na trdem disku.

2. Odrpelo se bo okno **Ponastavitev računalnika**.

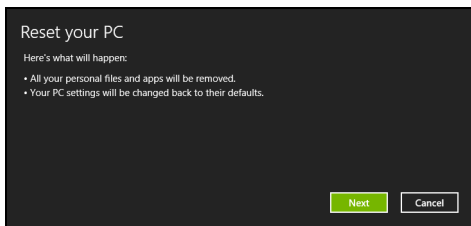

Slike so le informativne.

3. Kliknite **Naprej** in izberite, kako želite izbrisati datoteke:

- a. **Samo odstrani datoteke** hitro izbriše vse datoteke pred obnovitvijo računalnika, kar traja le 30 minut.
- b. **Povsem počisti pogon** povsem počisti pogon po tem, ko so bile vse datoteke izbrisane, tako da po obnovitvi ni mogoče odkriti nobene datoteke. Čiščenje pogona traja veliko dlje, do 5 ur, vendar je tudi veliko varnejše, saj so stare datoteke povsem izbrisane.

4. Kliknite **Ponastavi**.

5. Postopek obnovitve se bo pričel s ponovnim zagonom računalnika in nadaljeval s kopiranjem datotek na trdi disk.
6. Po koncu obnovitve lahko začnete uporabljati računalnik, tako da ponovite postopek za prvi zagon.

Prilagojena obnovitev z Acer Recovery Management

1. Kliknite **Prilagojena obnovitev (ohranitev uporabniških podatkov)**.



2. Odrplo se bo okno **Osvežitev računalnika**.

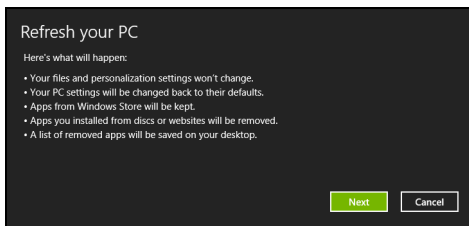

3. Kliknite **Naprej** in nato **Osveži**.

4. Postopek obnove se bo pričel s ponovnim zagonom računalnika in nadaljeval s kopiranjem datotek na trdi disk. Ta postopek traja približno 30 minut.

Obnovev iz varnostne kopije za obnovev

Postopek za obnovev iz varnostne kopije za obnovev na pogonu USB:

1. Poiščite svojo varnostno kopijo za obnovev.
2. Na računalnik priključite pogon USB in ga vključite.
3. Če *zagonski meni F12* ni omogočen, ga morate omogočiti zdaj.
 - a. Ob zagonu računalnika pritisnite tipko **<F2>**.
 - b. S pomočjo leve in desne puščične tipke izberite **glavni** meni.
 - c. Pritiskajte puščično tipko, dokler ne dosežete možnosti **Zagonski meni F12**. Možnost nato nastavite na **Enabled** s pritiskom na tipko **<F5>**.
 - d. S pomočjo leve in desne puščične tipke izberite možnost **Exit**.
 - e. Izberite možnost **Save Changes and Exit** ali **Exit Saving Changes**, kar je odvisno od različice BIOS računalnika, in pritisnite **Enter**. Za potrditev izberite **OK** ali **Yes**.
 - f. Računalnik se bo ponovno zagnal.
4. Med zagonom odprite zagonski meni s pritiskom na tipko **<F12>**. Zagonski meni vam omogoča izbiro naprave za zagon računalnika. Izberite pogon USB.
 - a. S puščičnimi tipkami izberite **naprava USB** in pritisnite **Enter**.
 - b. Namesto običajnega zagona bo operacijski sistem Windows zagnan z varnostne kopije za obnovev.
5. Izberite vrsto tipkovnice.
6. Izberite možnost **Odpravljanje težav** in izberite vrsto obnovev:

- a. Kliknite **Napredno** in nato **Obnovitev sistema**, da bi zagnali Microsoft System Restore:
Microsoft System Restore občasno zajame „posnetek“ nastavitve vašega sistema in jih shrani kot točke za obnovitev. V večini težko rešljivih težav s programsko opremo lahko sistem znova usposobite z vrnitvijo na eno od teh obnovitvenih točk.
- b. Kliknite na **Ponastavitev računalnika**, da bi sprožili postopek ponastavitve:
Ponastavitev računalnika izbriše vse podatke na trdem disku in znova namesti operacijski sistem Windows, vso tovarniško prednameščeno programsko opremo in gonilnike. Če lahko do pomembnih datotek na trdem disku še zmeraj dostopate, jih varnostno kopirajte zdaj. Glejte "**Ponastavitev računalnika z varnostno kopijo za obnovitev**" na strani 55.
- c. Kliknite na **Osvežitev računalnika**, da bi sprožili postopek osvežitve:
Osvežitev računalnika bo poskusila ohraniti vaše datoteke (uporabniške podatke), znova pa bo namestila vso programsko opremo in gonilnike. Programska oprema, ki ste jo namestili od nakupa računalnika (razen programske opreme, nameščene preko Windows Store) bo odstranjena. Glejte "**Osvežitev računalnika z varnostno kopijo za obnovitev**" na strani 57.

Ponastavitev računalnika z varnostno kopijo za obnovitev

Pozor: Ponastavitev računalnika bo izbrisala vse datoteke na trdem disku.

1. Odprlo se bo okno **Ponastavitev računalnika**.

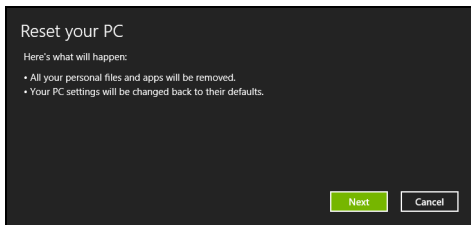

Slike so le informativne.

2. Kliknite **Naprej**.

3. Izberite operacijski sistem, ki ga želite obnoviti (običajno je na voljo le ena možnost).

4. Izberite, ali želite ohraniti spremembe particij na trdem disku:

- Izberite **Ne**, če ste particijo za obnovitev izbrisali ali kako drugače spreminjali particije na trdem disku in želite te spremembe ohraniti.
- Izberite **Da**, če želite računalnik povsem povrniti na tovarniško privzete nastavitve.

5. Izberite, kako želite izbrisati datoteke:

- Samo odstrani datoteke** hitro izbriše vse datoteke pred obnovitvijo računalnika, kar traja le 30 minut.
- Povsem počisti pogon** povsem počisti pogon po tem, ko so bile vse datoteke izbrisane, tako da po obnovitvi ni mogoče odkriti nobene datoteke. Čiščenje pogona traja veliko dlje, do 5 ur, vendar je tudi veliko varnejše, saj so stare datoteke povsem izbrisane.

6. Kliknite **Ponastavi**.

7. Po koncu obnovitve lahko začnete uporabljati računalnik, tako da ponovite postopek za prvi zagon.

Osvežitev računalnika z varnostno kopijo za obnovo

1. Odprlo se bo okno **Osvežitev računalnika**.

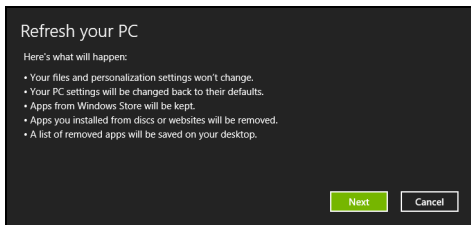

2. Kliknite **Naprej**.

3. Izberite operacijski sistem, ki ga želite obnoviti (običajno je na voljo le ena možnost).

4. Kliknite **Osveži**.

5. Postopek obnovitve se bo pričel s ponovnim zagonom računalnika in nadaljeval s kopiranjem datotek na trdi disk. Ta postopek traja približno 30 minut.

Acer clear.fi

Opomba: Le na določenih modelih.

S Acer clear.fi lahko uživate v videoposnetkih, fotografijah in glasbi. Pretakajte medijske datoteke z ali na druge naprave, ki imajo prav tako nameščen Acer clear.fi.

Opomba: Vse naprave morajo biti priključene na isto omrežje.

Za gledanje videoposnetkov oziroma poslušanje glasbe odprite **clear.fi Media**, za brskanje po fotografijah pa odprite **clear.fi Photo**.

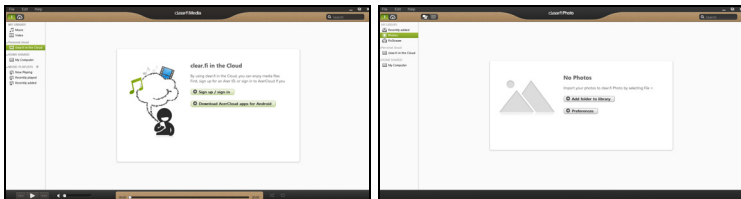

Pomembno: Ob prvem odpiranju aplikacije clear.fi bo požarni zid Windows Firewall zahteval dovoljenje za dostop clear.fi do omrežja. V vseh oknih izberite možnost **Dovoli dostop**.

Krmarjenje po medijskih datotekah in fotografijah

Seznam v levem okviru prikazuje vaš računalnik („Moja knjižnica“) in druge naprave, če je katera povezana v vaše omrežje („V souporabi doma“).

Za ogledovanje datotek na računalniku izberite ene od kategorij pod „Moja knjižnica“ in brskajte med datotekami in mapami na desni.

Datoteke v souporabi

Naprave, povezane v vaše omrežje, so prikazane v oddelku **V souporabi doma**. Izberite napravo in kategorijo, ki jo želite raziskati.

Po kratkem zamiku bodo datoteke in mape v souporabi prikazane na desni. Poiščite datoteko, ki jo želite predvajati, in dvokliknite za začetek predvajanja.

Za nadzor nad prevajanjem uporabite medijske kontrolnike v vrstici v spodnjem delu zaslona. Na primer, ko je izbrana glasba, lahko pritisnete na kontrolnik predvajanje, premor ali zaustavitev predvajanje in prilagajate glasnost.



Opomba: Na napravi, na kateri so datoteke, morate omogočiti možnost souporabe. Odprite aplikacijo *clear.fi* na napravi, na kateri so datoteke, izberite **Uredi** in preverite, ali je omogočena možnost **Omogoči souporabo moje knjižnice na lokalnem omrežju**.

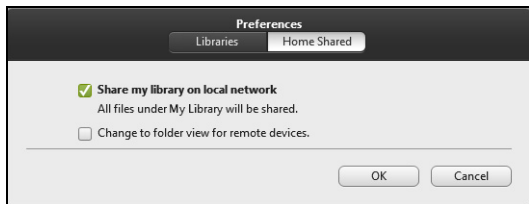

Katere naprave so združljive s to programsko opremo?

Programsko opremo clear.fi lahko uporabljate na overjenih napravah Acer s programsko opremo clear.fi ali DLNA. To zajema osebne računalnike, združljive z DLNA, pametne telefone in naprave NAS (naprave za shranjevanje, priključene v omrežje).

Predvajanje na drugi napravi

Za predvajanje medijskih datotek na drugi napravi storite naslednje:

1. v spodnjem desnem kotu izberite možnost **Predvajaj na**. 
2. Izberite oddaljeno napravo, na kateri želite predvajati datoteko.

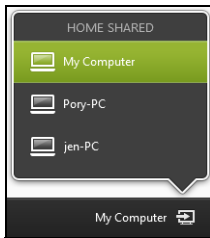

*V tem seznamu so na voljo le naprave, prilagojene posebej za predvajanje; nekateri osebni računalniki in naprave za shranjevanje se ne bodo pojavili. Za dodajanje osebnega računalnika z operacijskim sistemom Windows na seznam odprite Windows Media Player, izberite možnost **Pretok** in **Dovoli oddaljeni nadzor mojega predvajalnika...***

3. Izberite datoteko v glavnem oknu in za nadzor oddaljene naprave uporabite medijske kontrolnike v vrstici v spodnjem delu zaslona.

Za dodatno pomoč obiščite spletno mesto **<http://www.acer.com/clearfi/download/>**.

Upravljanje z napajanjem

Računalnik ima vgrajeno enoto za uporabljanje z napajanjem, ki nadzoruje aktivnost sistema. Dejavnost sistema pomeni kakršno koli dejavnost, ki vključuje eno ali več naslednjih naprav: tipkovnico, miško, trdi disk, zunanje naprave, priključene na računalnik, in pomnilnik grafične kartice. Če v določen obdobju ni zaznana nobena aktivnost bo računalnik zaradi varčevanja z energijo zaustavil nekatere ali vse naprave.

Acer Green Instant On

Opomba: *Le na določenih modelih.*

Funkcija Acer Green Instant On lahko računalnik zbudi iz stanja pripravljenosti hitreje, kot je mogoče odpreti pokrov prenosnika. Računalnik bo preklopil v stanje pripravljenosti, ko zaprete pokrov ali pustite računalnik nekaj časa nedejaven. Pokazatelj LED stanja napajanja bo v stanju pripravljenosti utripal oranžno.

Za bujenje računalnika iz stanja pripravljenosti odprite pokrov ali pritisnite katero koli tipko.

Po določenem času v stanju pripravljenosti bo računalnik samodejno preklopil v način hibernacije, da bi prihranil energijo baterije. Pokazatelj LED napajanja bo izključen, ko bo računalnik v načinu hibernacije. V tem stanju bo baterija ostala pripravljena na uporabo več tednov.

Za bujenje iz stanja mirovanja pritisnite na gumb za vklop/izklop.

Opomba: Računalnik bo v načinu hibernacije porabil znatno manj energije v primerjavi s stanjem pripravljenosti, vendar se bo iz tega načina zbujal nekoliko dlje.

Način hibernacije in stanje pripravljenosti skupaj zagotavljata kar največji prihranek energije ter omogočata hiter, skoraj takojšen dostop.

Za prihranek energije bo računalnik preklopil in ostal v načinu hibernacije v času, ko ga ne boste pogosto uporabljali, na primer sredi noči. Za hitrejši dostop bo računalnik preklopil in ostal v stanju pripravljenosti v času, ko ga boste pogosteje uporabljali, na primer v delovnem času.

Varčevanje z energijo

Onemogoči hiter zagon

Funkcija hitrega zagona je namenjena hitremu zagonu računalnika, vendar porablja tudi majhno količino energije za preverjanje signalov za zagon. Ta preverjanja bodo počasi praznila baterijo računalnika.

Funkcijo hitrega zagona lahko onemogočite, če želite zmanjšati potrebe računalnika po energiji in njegov vpliv na okolje:

Opomba: Računalnik se bo iz stanje pripravljenosti zagnal počasneje, če funkcijo hitrega zagona računalnika onemogočite. S tem bosta onemogočeni tudi funkciji Acer Instant On in Acer Instant Connect, če jih računalnik ima.

Računalnik se tudi ne bo zagnal na ukaz za zagon preko omrežja (Wake on LAN).

1. Odprite namizje.
2. Kliknite **Možnosti napajanja** v območju za obvestila.
3. Izberite **Več možnosti napajanja**.
4. Izberite možnost **Spreminjanje načina delovanja** gumbov za vklop.

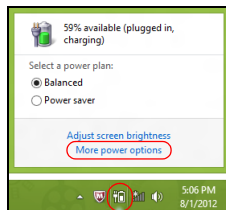

5. Za dostop do nastavitev izklopa izberite možnost **Spreminjanje nastavitev, ki trenutno niso na voljo**.

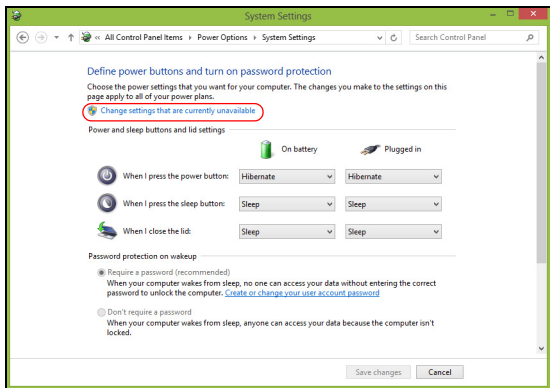

6. Drsite navzdol in onemogočite možnost **Omogoči hiter zagon**.

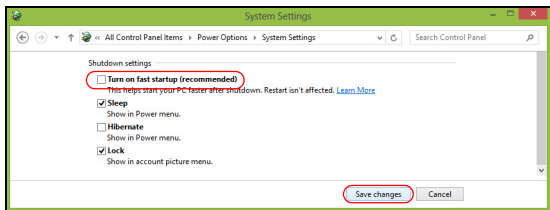

7. Izberite možnost **Shrani spremembe**.

Baterija

Računalnik ima vgrajen akumulator, ki omogoča dolgotrajno uporabo med polnjenji.

Značilnosti baterije

Baterija ima naslednje značilnosti:

- Vsebuje trenutne standarde tehnologije baterij.
- Opozarja pri slabi moči baterije.

Baterija se polni vsakokrat, ko računalnik priključite na AC adapter. Vaš računalnik podpira polnjenje med uporabo in omogoča, da se baterija polni medtem ko uporabljate računalnik. Vendarle, polnjenje pri ugasnjenem računalniku pomeni hitrejši čas polnjenja.

Polnjenje baterije

Da bi napolnili baterijo se najprej prepričajte, da je le-ta pravilno nameščena. Vključite AC adapter v računalnik in ga priključite na vtičnico. Z delom na računalniku lahko nadaljujete na napetosti AC, medtem ko se vaša baterija polni. Vendarle, polnjenje pri ugasnjenem računalniku pomeni hitrejši čas polnjenja.

Opomba: Priporočamo vam, da pred koncem dneva napolnite baterijo. Polnjenje baterije preko noči pred potovanjem vam omogoča začeti naslednji dan s polno napolnjeno baterijo.

Klimatiziranje nove baterije

Pred prvo uporabo baterije morate slediti tako imenovanemu postopku prilagajanje temperature (conditioning):

1. Priključite AC adapter in v celoti napolnite baterijo.
2. Izključite AC adapter.
3. Vključite računalnik in delajte z napetostjo iz baterije.
4. Baterijo v celoti izpraznite, dokler se ne prikaže opozorilo o prazni bateriji.
5. Ponovno priključite AC adapter in v celoti napolnite baterijo.

Te korake ponavljajte, dokler baterije niste trikrat napolnili in izpraznili.

Postopek klimatizacije uporabite za vse nove baterije ali za baterije, ki jih dalj časa niste uporabljali.

Opozorilo: Baterije ne izpostavljajte temperaturam pod 0°C (32°F) ali nad 45°C (113°F). Ekstremne temperature lahko škodljivo vplivajo na baterijo.

S postopkom klimatiziranja baterijo pripravite do tega, da sprejme maksimalen možen naboj. Če postopku ne boste sledili, ne boste dobili maksimalnega naboja baterije, kar bo tudi skrajšalo učinkovito življenjsko dobo baterije.

Poleg tega na uporabno življenjsko dobo baterije slabo vpliva še naslednje:

- Uporaba računalnika z neprekinjeno povezavo z električnim omrežjem.
- Ne praznjenje in polnjenje baterije do ekstremov, kot je opisano zgoraj.

- Redna uporaba; več kot uporabljate baterijo, hitreje bo dosegla konec svoje učinkovitosti. Standardna računalniška baterija ima življenjsko dobo približno 300 polnjenj.

Optimiziranje življenjske dobe baterije

Z optimiziranjem življenjske dobe lahko največ iztisnete iz delovanja baterije, podaljšate cikel polnjenja/ponovnega polnjenja in izboljšate učinkovitost polnjenja. Svetujemo vam, da sledite spodnjim predlogom:

- Uporabljajte napetost AC kadarkoli je mogoče in varčujte baterijo za uporabo na poti.
- Izvrzite PC kartico, če je ne uporabljate, saj bo ta porabljala napetost (pri izbranih modelih).
- Računalnik hranite na hladnem in suhem mestu. Priporočena temperatura je od 10°C (50°F) do 30°C (86°F). Višje temperature lahko povzročijo, da se baterija hitreje prazni.
- Prekomerno polnjenje skrajša življenjsko dobo baterije.
- Pazite na AC adapter in baterijo.

Preverjanje nivoja baterije

Windows prikazovalnik porabe prikazuje trenutni nivo baterije. Postavite kurzor na ikono baterije/napetosti na orodni vrstici, da pogledate trenutno stanje baterije.

Opozorilo o nizki polnosti baterije

Ko uporabljate baterijo, upoštevajte Windows prikazovalnik porabe.

Opozorilo: Takoj, ko se prikaže opozorilo, priključite AC adapter. Če se baterija v celoti izprazni boste izgubili podatke in računalnik se bo ugasnil.

Ko se prikaže opozorilo o nizki polnosti baterije je priporočen ukrep odvisen od vaše situacije:

Situacija	Priporočen ukrep
Na voljo sta AC adapter in vtičnica.	<ol style="list-style-type: none">1. Vključite AC adapter v računalnik in ga priključite na vtičnico.2. Shranite vse potrebne datoteke.3. Nadaljujte z delom. <p>Ugasnite računalnik, če želite baterijo hitreje napolniti.</p>
AC adapter in vtičnica nista na voljo.	<ol style="list-style-type: none">1. Shranite vse potrebne datoteke.2. Zaprite vse programe.3. Vključite računalnik.

Potovanje z računalnikom

Ta razdelek vam podaja nasvete in napotke, ko premikate ali potujete z računalnikom.

Izklop iz namizja

Sledite tem korakom, da izključite računalnik iz zunanjih pripomočkov:

1. Shranite vse odprte datoteke.
2. Odstranite disk(e) iz optičnega pogona(-ov).
3. Ugasnite računalnik.
4. Zaprite pokrov zaslona.
5. Izključite kabel iz AC adapterja.
6. Izključite tipkovnico, kazalno napravo, tiskalnik, zunanji monitor in druge zunanje naprave.
7. Izključite ključavnico Kensington, če je uporabljate za varovanje računalnika.

Premikanje

Ko se premikate po krajših razdaljah, na primer od pisarne do sobe za sestanke.

Priprava računalnika

Preden premaknete računalnik, zaprite in zavarujte zaslon, da računalnik postavite v način mirovanja. Sedaj lahko varno vzamete računalnik kamorkoli v zgradbi. Da zaženete računalnik iz načina mirovanja, odprite zaslon in nato pritisnite in spustite tipko za vklop.

Če računalnik želite prenesti do strankine pisarne ali v drugo zgradbo, boste računalnik ugasnili:

Pritisnite *tipko Windows* + **<C>**, kliknite **Nastavitve** > **Napajanje** in nato **Zaustavitev**.

Ali:

Računalnik preklopite stanje pripravljenosti tako, da pritisnete **<Fn>** + **<F4>**. Nato zaprite zaslon.

Ko želite računalnik ponovno uporabljati, odprite zaslon in pritisnite in spustite gumb za vklop/izklop.

***Opomba:** Računalnik lahko po daljšem času v stanju pripravljenosti preklopi v način hibernacije oziroma mirovanja.*

Kaj prinesiti na sestanke

Če je sestanek kratek ne boste potrebovali ničesar razen računalnika. Če bo sestanek daljši ali če nimate napolnjenih baterij boste s sabo vzeli AC adapter, da računalnik priključite v sobi za sestanke.

Če soba za sestanke nima električne vtičnice, zmanjšajte porabo baterije tako, da računalnik postavite v način mirovanja. Pritisnite **<Fn>** + **<F4>** ali zaprite zaslon, ko računalnika ne uporabljate.

Odnašanje računalnika domov

Ko se premikate med pisarno in domov ali obratno.

Priprava računalnika

Ko ste izključili računalnik iz namizja, sledite tem korakom, da ga pripravite za pot domov:

- Preverite ali ste odstranili vse medije in kompaktno diske iz pogonov. Če tega ne naredite lahko medij poškoduje glavo pogona.
- Pospravite računalnik v zaščitno prevleko, ki prepreči premike in blazino v primeru, da vam računalnik pade na tla.

Pozor: Poleg pokrova računalnika ne postavljajte nobenih predmetov. Pritisk na zgornji pokrov lahko poškoduje zaslon.

Kaj vzeti s sabo

Če nimate doma nobenih stvari, vzemite s sabo naslednje:

- AC adapter in napetostni kabel
- Natisnjeni namestitveni plakat.

Posebna pazljivost

Sledite tem smernicam, da zaščitite računalnik med potovanjem na in iz službe:

- Zmanjšajte vpliv temperaturnih sprememb tako, da imate računalnik zmeraj s sabo.

- Če se morate ustaviti za dalj časa in ne morete vzeti računalnika s sabo ga pustite v avtomobilskem prtljažniku, da računalnika ne izpostavite na prekomerno vročino.
- Spremembe temperature in vlažnosti lahko povzročijo kondenz. Počakajte, da se računalnik ohladi na sobno temperaturo in preden ga vključite preverite za kondenzacijo na zaslonu. Če je temperaturna sprememba večja od 10°C (18°F), pustite, da se računalnik počasi ohladi na sobno temperaturo. Po možnosti pustite računalnik 30 minut v okolju s temperaturo, ki je med zunanjo in sobno temperaturo.

Postavitev domače pisarne

Če redno delate na računalniku od doma, vam priporočamo nakup dodatnega AC adapterja za domačo uporabo. Z drugim AC adaptorjem se izognete nošenju dodatne teže domov in od doma.

Če doma uporabljate računalnik za dalj časa, lahko razmislite od zunanji tipkovnici, monitorju in miški.

Potovanje z računalnikom

Ko se premikate na daljše razdalje, na primer od vaše pisarne do strankine pisarne ali lokalno potovanje.

Priprava računalnika

Računalnik pripravite tako kot, da bi ga nesli domov. Prepričajte se, da je baterija v računalniku napolnjena. Varnost na letališču lahko do vas zahteva, da računalnik vključite.

Kaj vzeti s sabo

S sabo vzemite naslednje:

- AC adapter.
- Dodatne gonilnike za tiskalnik, če nameravate uporabiti drugi tiskalnik.

Posebna pazljivost

Poleg smernic pri odnašanju računalnika domov, sledite tem smernicam, da zaščitite računalnik med potovanjem:

- Računalnik zmeraj vzemite s sabo na letalo.
- Po možnosti naj računalnik ročno pregledajo. Rentgenske naprave letališče varnosti so varne, ampak računalnika ne spustite skozi zaznavalca kovin.

Mednarodno potovanje z računalnikom

Ko se premikate iz države v državo.

Priprava računalnika

Pripravite računalnika tako kot, da bi ga pripravili za potovanje.

Kaj vzeti s sabo

S sabo vzemite naslednje:

- AC adapter.
- Napetostne kable, ki so primerni za državo v katero potujete.

- Dodatne gonilnike za tiskalnik, če nameravate uporabiti drugi tiskalnik.
- Dokaz o nakupu v primeru, da ga morate pokazati na carini.
- Potni list International Travelers Warranty (ITW) (Mednarodna potovalna garancija).

Posebna pazljivost

Upoštevajte enake ukrepe kot pri potovanju z računalnikom.

Poleg tega so pri mednarodnem potovanju uporabni naslednji napotki:

- Ko potujete v drugo državo se prepričajte, da sta lokalna AC napetost in napetostni kabel AC adapterja združljiva. Če temu ni tako, kupite napetostni kabel, ki je združljiv z lokalno AC napetostjo. Za napajanje računalnika ne uporabljajte pretvornikov, ki se prodajajo za naprave.
- Če uporabljate modem, preverite ali sta modem in priključek združljiva s telekomunikacijskim sistemom države v katero potujete.

Zavarovanje računalnika

Vaš računalnik je vredna naložba, ki jo je treba varovati. Naučite se varovati in skrbeti za vaš računalnik.

Uporaba gesel

Gesla ščitijo vaš računalnik od nepooblaščenega dostopa. Nastavljanje gesel izdelava številne različne nivoje zaščite za vaš računalnik:

- Nadzorniško geslo prepreči nepooblaščen dostop do pripomočka BIOS. Ko je nastavljeno morate za dostop do pripomočka BIOS vpisati geslo. Glejte **"Pripomoček BIOS" na strani 94**.
- Uporabniško geslo zaščiti računalnik pred nepooblaščenno uporabo. To geslo uporabljajte skupaj s točkami za preverjanje gesla ob zagonu in preklopu iz načina mirovanja (če je ta omogočen), da bi zagotovili kar najvišjo stopnjo varnosti.
- Geslo ob zagonu zaščiti računalnik pred nepooblaščenno uporabo. To geslo uporabljajte skupaj s točkami za preverjanje gesla ob zagonu in preklopu iz načina mirovanja (če je ta omogočen), da bi zagotovili kar najvišjo stopnjo varnosti.

Pomembno: Ne pozabite nadzorniškega gesla! Če geslo pozabite, prosimo, da se obrnete na svojega prodajalca ali pooblaščen servisni center.

Vnašanje gesel

Ko je geslo nastavljeno se pozivnik za geslo pojavi na sredini zaslona.

- Ko je nastavljeno nadzorniško geslo se pozivnik pojavi, ko pri zagonu pritisnete <F2> za vstop v pripomoček BIOS.
- Vpišite nadzorniško geslo in pritisnite <Enter> za dostop do pripomočka BIOS. Če je vpisano geslo napačno se prikaže opozorilo. Poizkusite ponovno in pritisnite <Enter>.
- Ko je nastavljeno uporabniško geslo in je omogočen parameter gesla pri zagonu, se pri zagonu prikaže pozivnik.
- Vpišite uporabniško geslo in pritisnite <Enter> za uporabo računalnika. Če je vpisano geslo napačno se prikaže opozorilo. Poizkusite ponovno in pritisnite <Enter>.

Pomembno: Za vnos gesla imate tri možnosti. Če geslo trikrat neuspešno vnesete, se bo sistem ustavil. Pritisnite in držite tipko za vklop približno štiri sekunde, da ugasnete računalnik. Ponovno vključite računalnik in poizkusite znova.

Acer Theft Shield

Opomba: Ta funkcija je na voljo le na nekaterih modelih.

Acer Theft Shield je orodje za računalnik, ki preprečuje krajo, tako da vas obvesti, če bi se vaš računalnik premaknil izven območja vašega mobilnega telefona Android ali izbranega brezžičnega omrežja.

Za zagon Acer Theft Shield dvokliknite na ikono *Acer Theft Shield* na *Namizju* ali pa na zaslonu *Start* preprosto začnite vnašati „Acer Theft Shield“, da bi sprožili Iskanje in prikazali seznam izidov iskanja.

Opomba: *Acer Theft Shield* potrebuje geslo za vpis v sistem Windows. Program vas bo opomnil, če tega gesla nimate nastavljenega.

Po zagonu Acer Theft Shield boste morali izbrati vrsto zaznavanja, ki jo želite uporabiti. Izbirate lahko med možnostma:

- **Uporabi telefon Android.**
- **Uporabi brezžično omrežje.**



Če izberete **Uporabi telefon Android**, boste prejeli kodo QR (Quick Reference), ki jo lahko preberete s telefonom. QR vsebuje povezavo, ki vam bo omogočila prenos aplikacije Android za telefon.

Namig: Če možnosti uporabe telefona Android ne izberete takoj, jo lahko izberete kadarkoli kasneje v "**Nastavitve**" na strani 80.

Opomba: Na telefon boste morali prenesti bralca kod QR, če takšne aplikacije še nimate nameščene.



Po prenosu aplikacije Android na telefon kliknite **Naprej**, da bi začeli nastavljati Acer Theft Shield. Za vklop funkcije brezžične dostopne točke na prenosniku kliknite **Start**, kar bo vašemu telefonu omogočilo zaznavanje prenosnika.

Uporaba Acer Theft Shield

Splošno

Po izbiri zelenega načina uporabe se po pojavila stran *Splošno*, ki vam bo omogočala aktiviranje Acer Theft Shield in izbiro kombinacije bližnjičnih tipk za aktivacijo Acer Theft Shield.

Kombinacijo bližnjičnih tipk lahko pritisnete kadarkoli, da bi zaščitili računalnik.

Nastavitve

Stran *Nastavitve* vam omogoča spremembo nastavitve alarma in pripravo obvestil za telefon Android.

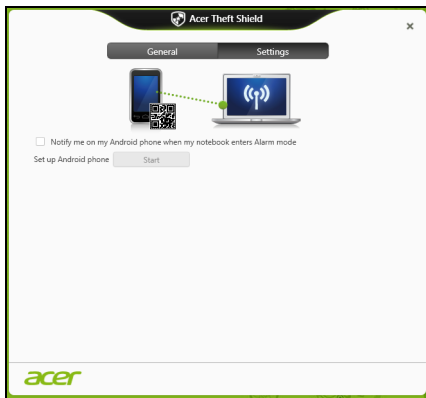

Tapnite **Uredi** pod možnostjo *Konfiguriraj omrežje brezžične dostopne točke*, da bi spremenili SSID, ki ga bo vaš prenosnik oddajal za povezavo s telefonom Android.

Spremenite lahko tudi trajanje alarmnega obvestila v postavki spustnega menija *Nastavitve načina alarma*.

Namig: Za ogled kode QR za ponovni prenos aplikacije Android kliknite ikono .

Povezovanje z omrežjem

Vgrajene omrežne funkcije

Vgrajena omrežna funkcija omogoča priključevanje vašega računalnika na omrežja, ki temeljijo na Ethernetu.

Za uporabo omrežne funkcije priključite kabel Ethernet na vrata Ethernet (RJ-45) na ohišju računalnika in na omrežni vhod oziroma zvezdišče omrežja.

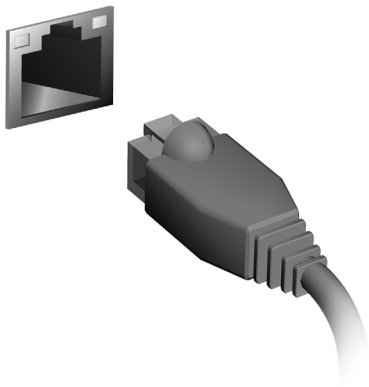

Brezžična omrežja

Povezovanje z internetom

Brezžična povezava vašega računalnika je privzeto vključena.

Operacijski sistem Windows bo med namestitvijo zaznal in prikazal seznam omrežij, ki so na voljo. Izberite svoje omrežje in vnesite geslo, če je to zahtevano.

Druga možnost je, da zaženete program Internet Explorer in sledite navodilom.

Prosimo obrnite se na svojega internetnega ponudnika ali glejte dokumentacijo usmerjevalnika.

Acer Instant Connect

Instant Connect omogoča hitrejšo povezavo z omrežjem, s katerim je vaš računalnik najpogosteje povezan.

Acer Instant Update

Funkcija Instant Update je namenjena samodejni posodobitvi vsebine naslednjih aplikacij, ko sistem preklopi iz načina spanja/hibernacije in če je pri tem na voljo internetna povezava:

- Brskalnik: Internet Explorer 9 in novejšje različice (razen spletnih strani z videoposnetki).
- E-pošta: Outlook 2010 in novejšje različice.

Brezžična omrežja

Brezžični LAN oziroma WLAN je brezžično lokalno omrežje, ki lahko povezuje dva ali več računalnikov brez kablov. Vzpostavitev brezžičnega omrežja je preprosto in omogoča souporabo datotek, zunanjih naprav in internetne povezave.

Kaj so prednosti brezžičnega omrežja?

Mobilnost

Sistemi brezžičnega LAN omogočajo vam in drugim uporabnikom vašega domačega omrežja souporabo dostopa do datotek in naprav, povezanih z omrežjem, na primer tiskalnika ali optičnega bralnika.

Drugi računalniki v vašem domačem omrežju lahko souporabljajo tudi internetno povezavo.

Hitra in preprosta namestitvev

Namestitvev sistema brezžičnega LAN je lahko hitra in preprosta ter odstrani potrebo po vlečenju kablov skozi steno in strop.

Komponente brezžičnega LAN

Za vzpostavitev svojega brezžičnega omrežja doma potrebujete naslednje:

dostopno točko (usmerjevalnik).

Dostopne točke (usmerjevalniki) so dvosmerni oddajniki-sprejemniki, ki podatke oddajajo v svoje okolje. Dostopne točke delujejo kot posrednik

med žičnim in brezžičnim omrežjem. Večina usmerjevalnikov ima vgrajen modem DSL, ki omogoča dostop do hitre internetne povezave DSL. Ponudnik internetnih storitev, ki ste ga izbrali, modem/usmerjevalnik običajno priloži naročnini na njegove storitve. Pozorno preberite dokumentacijo, ki je priložena dostopni točki/usmerjevalniku, da bi se seznanili s podrobnimi navodili o namestitvi.

Uporaba povezave Bluetooth

Bluetooth je tehnologija, ki vam omogoča brezžičen prenos podatkov na kratke razdalje med različnimi vrstami naprav. Naprave, ki podpirajo Bluetooth, so lahko med drugim računalniki, mobilni telefoni, tablice, brezžične slušalke z mikrofonom in tipkovnice.

Za uporabo Bluetooth morate najprej storiti naslednje:

1. omogočiti Bluetooth na obeh napravah,
2. vzpostaviti povezavo Bluetooth med napravama.

Omogočanje in onemogočanje Bluetooth

Vmesnik Bluetooth mora biti omogočen na obeh napravah. Na računalniku je to mogoče storiti z zunanjim ključem Bluetooth, priključenim na vrata USB računalnika (če notranji vmesnik Bluetooth ni na voljo).

Opomba: *glejte uporabniški priročnik zadevnih naprav, da bi preverili, kako omogočiti vmesnik Bluetooth.*

Nato v območju za obvestila kliknite na ikono Bluetooth in izberite **Odpri nastavitve**.

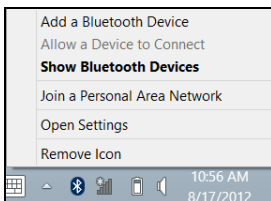

Izberite potrditveno polje **Dovoli, da naprave Bluetooth najdejo ta računalnik**, kliknite **Uporabi** in nato **V redu**.

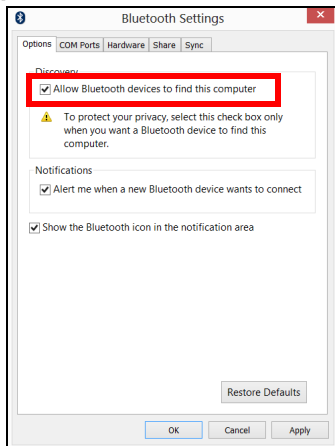

Vmesnik Bluetooth računalnika je zdaj omogočen in pripravljen, da dodate naprave Bluetooth.

Storite naslednje, da bi onemogočili vmesnik Bluetooth računalnika:

1. Pritisnite *tipko Windows* + **<W>** in vnesite **Wireless**.
2. V izidih kliknite na **Wireless**.
3. Kliknite na preklopni gumb v meniju **Bluetooth**, da bi omogočili/onemogočili brezžično povezavo.

Dodajanje naprave Bluetooth

Vsako novo napravo morate z računalnikom najprej povezati s povezavo Bluetooth. To pomeni, da morate iz varnostnih razlogov najprej potrditi njeno pristnost. Takšno povezavo boste morali potrditi le enkrat. Za tem boste lahko za povezavo obeh naprav preprosto vključili vmesnik Bluetooth.

V območju za obvestila kliknite ikono Bluetooth in izberite **Dodaj napravo Bluetooth**.

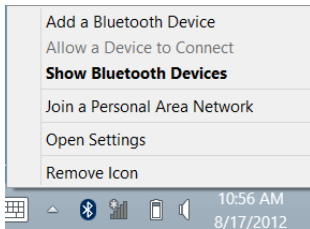

Kliknite na napravo, ki jo želite dodati.



Na računalniku bo prikazana koda, ki se mora ujemati s kodo, prikazano na napravi. Izberite **Da**. Nato na napravi sprejmite vzpostavitev povezave.

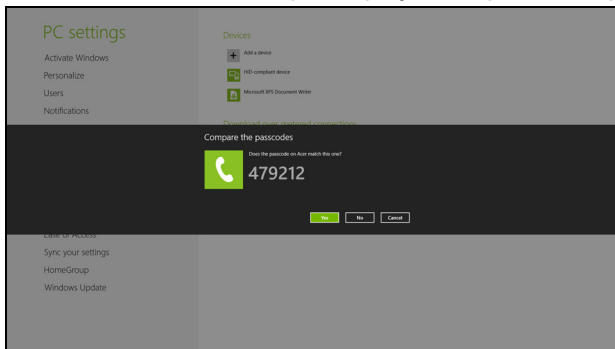

Opomba: Nekatere naprave, ki uporabljajo starejše različice tehnologije Bluetooth, zahtevajo vnos številke PIN na obeh napravah. Če ena od naprav nima možnosti vnosa, na primer slušalke z mikrofonom, je geslo kodirano v napravo (običajno je to »0000« ali »1234«). Za več informacij glejte uporabniški priročnik naprave.

Naprava se bo pojavila na seznamu naprav, če bo uspešno združena z računalnikom. Odprite **nadzorno ploščo** in v **Strojna oprema in zvok** kliknite na **Ogled naprav in tiskalnikov**. Z desnim miškinim gumbom kliknite na to napravo in izberite **Napredne operacije > Povezava z oknom operacije**.

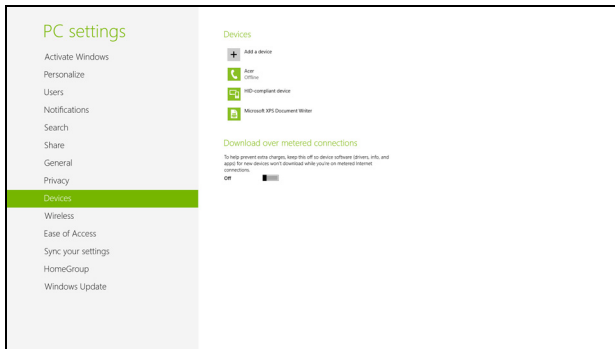

Okno za operacije vam omogoča predvajanje glasbe in zvoka z naprave preko računalnika, pošiljanje datotek na nanjo in spreminjanje nastavitev Bluetooth.

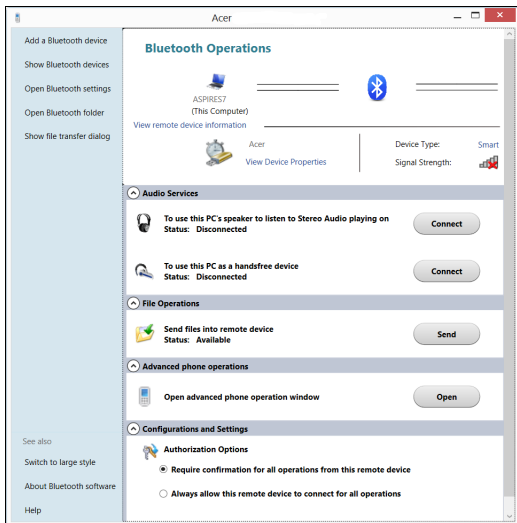

HDMI

HDMI (Visokoločljivostni večpredstavnostni vmesnik) je industrijski, nestisnjen in povsem digitalen vmesnik avdio/video. HDMI zagotavlja vmesnik med vsemi združljivimi digitalnimi avdio/video viri, kot so televizijski sprejemniki, predvajalniki DVD in sprejemniki A/V ter združljivi monitorji z digitalnim avdiom in/ali videom, kot je digitalna televizija (DTV) preko enega samega kabla.

Vhod HDMI na vašem računalniku uporabite za priključitev visokokakovostne avdio- in videoopreme. Izvedba z enim samim kablom omogoča lepo namestitvev in hiter priklop.

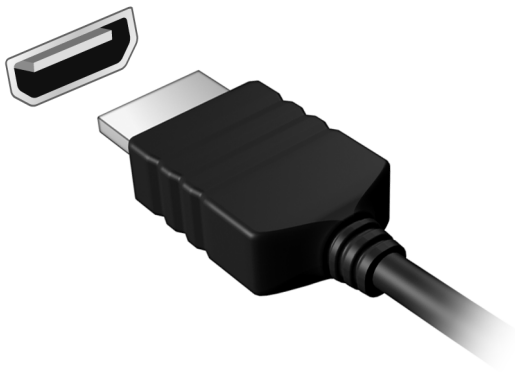

Univerzalno serijsko vodilo (USB)

Vrata USB so hitro serijsko vodilo, ki omogoča priključevanje USB naprav brez zavzemanja sistemskih virov.

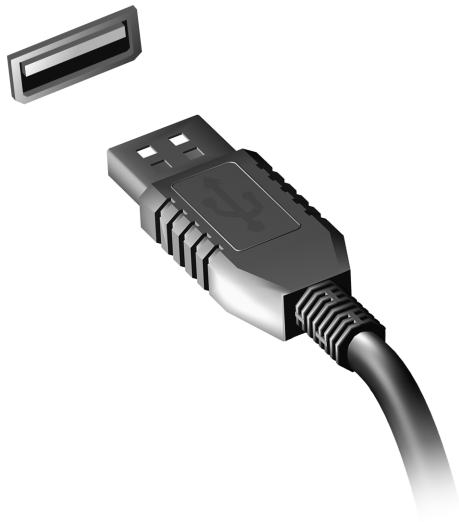

Predvajanje DVD filmov

Če je v optičnem pogonu nameščen DVD modul lahko na računalniku predvajate DVD filme.

1. Vstavite DVD.
2. Po nekaj sekundah se bo DVD film začel samodejno predvajati.

Pomembno! Ob prvem zagonu DVD predvajalnika bo program od vas zahteval vpis regijske kode. DVD-ji so na voljo za 6 regij.

Koda območja	Država ali regija
1	ZDA, Kanada
2	Evropa, Srednji Vzhod, Južna Afrika, Japonska
3	Jugovzhodna Azija, Tajvan, Južna Koreja
4	Latinska amerika, Avstralija, Nova Zelandija
5	Nekdanja USSR, deli Afrike, Indija
6	Ljudska republika Kitajska

Opomba: Za spremembo regijske kode v DVD pogon vstavite DVD film z drugo regijo.

Ko pogon DVD nastavite na določeno regijsko oznako, bo predvajal le DVD-je iz iste regije. Regijsko kodo lahko spremenite največ petkrat (skupaj s prvo nastavitvijo), po peti nastavitvi bo za zmeraj obveljala zadnje nastavljena regijska koda.

Obnova trdega diska ne bo ponastavila števila nastavljanj regijske kode.

Pripomoček BIOS

Aplikacija BIOS je program za nastavljanje strojne opreme, vgrajen v BIOS vašega računalnika.

Vaš računalnik je že primerno konfiguriran in optimiziran, zato vam tega pripomočka ni potrebno zaganjati. Vendarle, če pride do težav pri konfiguraciji, ga boste morali zagnat.

Za aktiviranje pripomočka BIOS pritisnite <F2> med POST, medtem ko je prikazan logotip računalnika.

Zagonska sekvenca

Za nastavljanje zagonske sekvence v pripomočku BIOS ga aktivirajte in seznama kategorij na vrhu zaslona izberite **Boot (Zagon)**.

Nastavljanje gesel

Za nastavljanje gesla pri zagonu, aktivirajte BIOS in seznama kategorij na vrhu zaslona izberite **Security (Varnost)**. Poiščite **Password on boot (Geslo ob zagonu)**: in s tipkama <F5> in <F6> omogočite to funkcijo.

Najpogosteje postavljena vprašanja

Sledi seznam možnih situacij, ki lahko nastanejo med uporabo vašega računalnika. Za vsako je podana enostavna rešitev.

Pritisnil sem tipko za vklop ampak računalnik se ne prižge ali zažene

Poglejte indikator vklopa:

- Če ne sveti pomeni, da se računalnik ne napaja. Nastavite naslednje:
 - Če uporabljate baterijo je lahko le-ta skoraj prazna in ne more vključiti računalnika. Priključite AC adapter, da napolnite baterijo.
 - Prepričajte se, da je AC adapter pravilno vključen v računalnik in v vtičnico.
- Če sveti, preverite naslednje:
 - Ali je v optičnem pogonu disk? Odstranite ga in pritisnite <Ctrl> + <Alt> + , da bi ponovno zagnali sistem.
 - Ali je na računalnik priključena naprava za shranjevanje USB (disk USB ali pametni telefon)? Odstranite ga in pritisnite <Ctrl> + <Alt> + , da bi ponovno zagnali sistem.

Zaslon je prazen

Sistem za upravljanje z napajanjem računalnika samodejno ugasne zaslon in tako varčuje z energijo. Pritisnite poljubno tipko, da ponovno vključite zaslon.

Če pritisk na tipko ne vključi zaslona so vzroki za to lahko trojni:

- Nivo svetlosti je prenizek. Pritisnite <Fn> + <▷> (povečaj), da bi prilagodili svetlost.
- Prikazovalna naprava je morda nastavljena na zunanji zaslon. Pritisnite vročo tipko za preklon zaslona <Fn> + <F5>, da bi preklopili prikaz nazaj na računalnik.
- Če je prižgan indikator mirovanja je računalnik v stanju mirovanja. Pritisnite in spustite tipko za vklop za nadaljevanje.

Ne slišim nobenega zvoka

Nastavite naslednje:

- Mogoče je glasnost izključena. V Windowsih pogledajte ikono nadzora zvoka (zvočnik) na opravilni vrstici. Če je prečrtana, kliknite nanjo in izbrišite možnost **Utišaj vse**.
- Nivo glasnosti je prenizek. V Windowsih pogledajte ikono nadzora zvoka na opravilni vrstici. Za nastavev glasnosti lahko uporabite tudi tipke za nadzor glasnosti.
- Če so na računalnik vključene naglavne slušalke, ušesne slušalke ali zunanji zvočniki se bodo notranji zvočniki samodejno izključili.

Želim izvržeti pladenj optičnega pogona ne da bi vključil računalnik

Na optičnem pogonu je na voljo mehanska luknja za izvržbo. Vstavite vrh pisala ali sponko za papir v luknjo in pritisnite, da izvržete pladenj.

Tipkovnica se ne odziva

Poizkusite priključiti zunanjo tipkovnico na priključek USB na računalniku. Če deluje, kontaktirajte vašega prodajalca ali pooblaščen servisni center, saj je možno, da se je razrahljal kabel notranje tipkovnice.

Tiskalnik ne dela

Nastavite naslednje:

- Prepričajte se, da je tiskalnik priključen v vtičnico in da je vključen.
- Preverite, ali je kabel tiskalnika pravilno priključen na vhod USB na računalniku in na ustrezna vrata na tiskalniku.

Zahteva po servisu

International Travelers Warranty (ITW) (Mednarodna potovalna garancija)

Vaš računalnik ima International Travelers Warranty (ITW) (mednarodna potovalna garancija) s katero ste varni in nimate skrbi med potovanjem. Naša svetovna mreža servisnih centrov vam je na voljo, če potrebujete pomoč.

Zraven računalnika ste dobili potovalni list ITW. Potovalni list vsebuje vse kar morate vedeti o programu ITW. Seznam pooblaščenih servisnih centrov je v tej priročnik knjižici. Potni list preberite v celoti.

Ko potujete imejte potni list ITW zmeraj pri roki zaradi vseh ugodnosti naših podpornih centrov. Vstavite dokaz o nakupu v zavihek, ki se nahaja v notranjem ovitku potnega lista ITW.

Če država v katero potujete nima pooblaščenega servisa Acer ITW, lahko vseeno stopite v stik z našimi pisarnami širom sveta. Prosimo obiščite **www.acer.com**

Preden pokličete

Prosimo, da pripravite naslednje informacije, ko kličete na Acer za servis in v času klica bodite ob računalniku. Z vašo podporo lahko skrajšamo čas trajanja klica in uspemo rešiti vaše težave učinkoviteje. Če se na računalniku prikazujejo sporočila o napakah ali slišite piske, si zapišite kako se pojavijo na zaslonu (ali številko in sekvenco v primeru piskov).

Sporočiti nam boste morali naslednje podatke:

Ime:

Naslov:

Telefonska številka:

Tip naprave in model:

Serijska številka:

Datum nakupa:

Odpravljanje težav

To poglavje prikazuje kako ukrepati pri določenih sistemskih težavah. V primeru težave preden pokličete serviserja, preberite to poglavje. Rešitve resnejših težav zahtevajo odpiranje računalnika. Ne poskušajte odpirati računalnika sami, ampak se obrnite na svojega prodajalca ali pooblaščen servisni center za pomoč.

Napotki za odpravljanje težav

Ta računalnik vključuje napredni sistem prikazovanja zaslonskih sporočil o napakah, ki vam bo pomagal pri reševanju težav.

Če sistem javi sporočilo o napaki ali pride do napake, glejte poglavje "sporočila o napakah" spodaj. Če težave ne morete odpraviti, se obrnite na svojega prodajalca. Glejte **"Zahteva po servisu" na strani 97**.

Sporočila o napakah

Če se vam prikaže sporočilo o napaki si ga zapišite in izvedite popravni ukrep. V naslednji tabeli so po abecednem vrstnem redu sporočila o napakah, skupaj s priporočenimi ukrepi.

Sporočila o napakah	Ukrep
CMOS battery bad	Obrnite se na svojega prodajalca ali pooblaščen servisni center.
CMOS checksum error	Obrnite se na svojega prodajalca ali pooblaščen servisni center.

Sporočila o napakah	Ukrep
Disk boot failure	Vstavite sistemski (zagoni) disk in pritisnite <Enter> za ponovni zagon.
Equipment configuration error	Pritisnite <F2> (med samopreizkusom ob zagonu) za vstop v pripomoček BIOS, nato pritisnite Exit (Izhod) v pripomočku BIOS za ponovni zagon.
Hard disk 0 error	Obrnite se na svojega prodajalca ali pooblaščen servisni center.
Hard disk 0 extended type error	Obrnite se na svojega prodajalca ali pooblaščen servisni center.
I/O parity error	Obrnite se na svojega prodajalca ali pooblaščen servisni center.
Keyboard error or no keyboard connected	Obrnite se na svojega prodajalca ali pooblaščen servisni center.
Keyboard interface error	Obrnite se na svojega prodajalca ali pooblaščen servisni center.
Memory size mismatch	Pritisnite <F2> (med samopreizkusom ob zagonu) za vstop v pripomoček BIOS, nato pritisnite Exit (Izhod) v pripomočku BIOS za ponovni zagon.

Če se težava ponavlja kljub izvedenemu popravnemu ukrepu vas prosimo, da za pomoč kontaktirate vašega prodajalca ali pooblaščen servisni center.

Napotki in namigi za uporabo Windows 8

Vemo, da je to nov operacijski sistem in da bo potrebnega nekaj privajanja. Zato smo pripravili nekaj navodil, da ga boste lažje začeli uporabljati.

Dobro si je zapomniti naslednje tri zasnove

1. Zaslona Start

Gumb Start ne obstaja več. Aplikacije lahko zaganjate z začetnega zaslona.

2. Ploščice

Dinamične ploščice so podobne sličicam aplikacij.

3. Čarobni gumbi

Čarobni gumbi vam omogočajo izvajanje uporabnih funkcij, kot so souporaba vsebine, izklop računalnika in spreminjanje nastavitev.

Kako lahko dostopam do čarobnih gumbov?

Premaknite kazalec v zgornji ali spodnji desni rob zaslona, da bi odprli vrstico s čarobnimi gumbi, ali pa pritisnite bližnjico s *tipko Windows* + <C>.

Kako pridem do zaslona Start?

Pritisnite *tipko Windows* na tipkovnici, pritisnite bližnjico s *tipko Windows* + <C> in kliknite **Start**, ali pa kazalec premaknite v spodnji levi rob zaslona in kliknite **Start**.

Kako preklapljam med aplikacijami?

Premaknite kazalec v zgornji levi rob zaslona, da bi si ogledali sličice trenutno zagnanih aplikacij.

Pritisnete lahko tudi bližnjico s *tipko Windows* + <**Tab**>, da bi odprli in drseli skozi nameščene aplikacijami.

Kako izklopim računalnik?

Pritisnite *tipko Windows* + <**C**>, kliknite **Nastavitve** > **Napajanje** in izberite dejanje, ki ga želite izvesti. Namesto tega lahko na *namizju* kliknete **Acer gumb za vklop/izklop** in izberete dejanje, ki ga želite izvesti.

Zakaj novi vmesnik?

Novi vmesnik Windows 8 je zasnovan za dobro delovanje z vnosom na dotik. Aplikacije Trgovine samodejno zavzamejo celoten zaslon in jih ni treba zapreti na običajen način. Aplikacije Trgovine bodo prikazane na zaslonu Start v obliki dinamičnih ploščic.

Kaj so „dinamične ploščice“?

„Dinamične ploščice“ so podobne sličicam aplikacij, ki bodo posodabljanje z novimi vsebinami zmeraj, ko boste povezani z internetom. Tako boste lahko spremljali vreme ali gibanje tečaja delnic, ne da bi vam bilo treba odpreti aplikacijo.

Kako odklenem računalnik?

Pritisnite katero koli tipko in kliknite na ikono uporabniškega računa, da bi odklenili računalnik. Če imate za račun nastavljeno geslo, ga boste morali vnesti pred nadaljevanjem.

Kako prilagodim računalnik?

Zaslon *Start* lahko prilagodite z različnimi slikami ozadij oziroma razporejanjem ploščic po lastnih potrebah.

Za spremembo ozadja pritisnite *tipko Windows* + <C> in kliknite **Nastavitve** > **Spremeni nastavitve računalnika** > **Prilagodi**. Kliknite **zaslon Start** na vrhu strani in izberite barvo in sliko.

Kako premaknem ploščice?

Kliknite in držite ploščico, da bi jo izbrali, in jo povlecite na mesto na zaslonu *Start*, kjer jo želite imeti. Druge ploščice se bodo premaknile same, da bi dale prostor ploščici, ki ste jo vi premaknili.

Lahko povečam ali pomanjšam ploščice?

Z desnim miškinim gumbom kliknite na ploščico in v meniju, ki se pojavi na dnu zaslona, nato pa izberite **Pomanjšaj** ali **Povečaj**.

Kako prilagodim zaklenjeni zaslon?

Zaklenjenemu zaslonu lahko spremenite sliko ali pa mu dodate hitri prikaz stanja in obvestil po lastnih potrebah.

Za spremembo ozadja pritisnite *tipko Windows* + <C> in kliknite **Nastavitve** > **Spremeni nastavitve računalnika** > **Prilagodi**. Kliknite **Zaklenjeni zaslon** na vrhu strani in izberite sliko ter aplikacije, ki jih želite videti na zaklenjenem zaslonu.

Kako torej zaprem aplikacijo?

Premaknite kazalec na vrh zaslona in kliknite ter povlecite okno navzdol, da bi aplikacijo zaprli.

Aplikacije iz sličic na levem robu zaslona lahko zaprete, tako da z desnim miškinim gumbom kliknete na sličico in izberete **Zapri**.

Ali lahko spremenim ločljivost zaslona?

V zaslonu *Start* začnite vnašati „nadzorna plošča“, da bi odprli *Iskanje* in prikažite izide; kliknite **Nadzorna plošča** > **Prilagoditev ločljivosti zaslona**.

Windows želim uporabljati uporabljati na način, ki sem ga navajen. Vrnite mi moje namizje!

V zaslonu *Start* kliknite ploščico **Namizje** za ogled običajnega namizja. Aplikacije, ki jih pogosto uporabljate, lahko pripnete v opravilno vrstico, da bi lahko do njih dostopali hitro in preprosto.

Windows bo aplikacije, ki ne izhajajo iz Trgovine Windows samodejno odprl z *Namizjem*.

Kje so moje aplikacije?

V zaslону *Start* preprosto začnite vnašati ime aplikacije, ki jo želite odpreti, *Iskalnik* pa bo samodejno odprl seznam izidov.

Za ogled celotnega seznama aplikacij pritisnite preslednico ali *menijsko tipko* in kliknite **Vse aplikacije**.

Kako dodam aplikacijo na zaslon Start?

V prikazu *vseh aplikacij* lahko aplikacijo dodate na zaslon *Start*, tako da ga izberete in kliknete nanj z desnim miškinim gumbom. Izberite možnost **Pripni na zaslon Start** v meniju, ki se pojavi na dnu zaslona.

Kako odstranim ploščico z zaslona Start?

Z desnim miškinim gumbom kliknite na ploščico in kliknite **Odpni z zaslona Start** v meniju na dnu zaslona.

Kako dodam aplikacijo v opravilno vrstico na namizju?

V prikazu *vseh aplikacij* lahko aplikacijo dodate v opravilno vrstico na *namizju*, tako da jo izberete in kliknete nanjo z desnim miškinim gumbom. Izberite možnost **Pripni v opravilno vrstico** v meniju, ki se pojavi na dnu zaslona.

Kako lahko nameščam aplikacije?

Aplikacije iz Trgovine Windows lahko prenesete iz *Store*. Za nakup in prenos aplikacij iz *Store* potrebujete račun Microsoft ID.

Ne najdem aplikacij kot sta Beležnica in Slikar. Kje so?

V zaslону *Start* lahko preprosto začnete vnašati ime programa, ki ga želite odpreti, da bi odprli *Iskalnik* in seznam izidov. Namesto tega lahko odprete *Vse aplikacije* in drsite do „Pripomočki Windows“ za prikaz seznama starejših programov.

Kaj je to račun Microsoft ID?

Račun Microsoft sta e-poštni naslov in geslo, ki jo uporabljate pri vpisu v Windows. Uporabite lahko kateri koli e-poštni naslov, vendar je najbolje, da uporabite tistega, ki ga uporabljate pri dopisovanju s prijatelji in vpisovanje v svoja najljubša spletna mesta. Ob vpisu v računalnik z računom Microsoft boste svoj računalnik povezali s svojimi najljubšimi ljudmi, datotekami in napravami.

Ali potrebujem takšen račun?

Računa Microsoft ID za uporabo Windows 8 ne potrebujete, vendar bo z njim vse preprosteje, saj boste lahko sinhronizirali podatke na različnih napravah, v katere se vpisujete z njim.

Kako pridobim takšen račun?

Če ste že namestili Windows 8 in se niste vpisali z računom Microsoft ali tega nimate in bi ga radi pridobili, pritisnite *tipko Windows* + <C> in kliknite **Nastavitve > Spremeni nastavitve računalnika > Uporabniki > Preklopi v račun Microsoft** ter sledite navodilom na zaslону.

Kako dodam priljubljeni zaznamek v Internet Explorer?

Internet Explorer 10 nima običajnih priljubljenih zaznamkov. Namesto tega lahko bližnjice pripnete na zaslon *Start*. Na strani, ko je ta odprta, z desnim miškinim gumbom kliknite kjerkoli, da bi odprli meni na dnu zaslona. Kliknite **Pripni v zaslon Start**.

Kako preverim za posodobitvami Windows?

Pritisnite *tipko Windows* + <C> in kliknite **Nastavitve** > **Spremeni nastavitve računalnika** > **Windows Update**. Kliknite **Preveri za posodobitvami zdaj**.

Kje lahko dobim več informacij?

Če želite izvedeti več, obiščite:

- vadnice za Windows 8: www.acer.com/windows8-tutorial
- Podpora z vprašanji in odgovori: www.acer.com/support

Predpisi in varnostna opozorila

Izjava FCC

Ta naprava je bila preizkušena in je v skladu z omejitvami digitalne naprave razreda B v skladu z delom 15 pravil FCC. Te omejitve so narejene, da nudijo razumno zaščito proti škodljivim interferencam pri stanovanjski namestitvi. Ta naprava izdeluje, uporablja in lahko oddaja radiofrekvenčno energijo in, če ni nameščena in uporabljana v skladu z navodili, povzroča škodljive interference radijskim komunikacijam.

Vseeno ni zagotovljeno, da se interference ne bodo pojavile pri posameznih nastavitvah. Če naprava povzroča škodljivo interferenco na radijski ali televizijski sprejem, kar lahko določite tako, da izključite in vključite napravo, je uporabnik tisti, ki naj poizkuša popraviti interferenco z enim ali več naslednjimi ukrepi:

- Preusmerite ali prestavite sprejemno anteno.
- Povečajte razdaljo med napravo in sprejemnikom.
- Napravo priključite na vtičnico na omrežju, ki je drugačno od tistega na katero je priključen sprejemnik.
- Za pomoč se posvetujte s prodajalcem ali izkušenim radio/televizijskim tehnikom.

Opomba: Zaščiteni kabli

Vse povezave na druge naprave je treba izvesti z zaščitenimi kabli, da bi se vzdrževalo skladanje z uredbami FCC.

Opomba: Periferne naprave

Na napravo lahko priključite le tiste naprave (vhodno/izhodne naprave, terminalni, tiskalniki, itd.), ki so certificirani, da so v skladu z omejitvami razreda B. Uporaba necertificiranih perifernih naprav lahko povzroči interferenco na radijski in TV sprejem.

Pozor: Spremembe ali modifikacije, ki jih izdelovalec ni izrecno odobril, lahko izničijo uporabnikovo garancijo, ki je za uporabo računalnika podeljena s strani Federal Communications Commission.

Obvestilo za Kanado

Ta digitalni aparat razreda B ustreza kanadskemu standardu ICES-003.

Remarque à l'intention des utilisateurs canadiens

Cet appareil numérique de la classe B est conforme a la norme NMB-003 du Canada.

Skladno z ruskim regulatornim certifikatom



ME61

Izjava o slikovnih pikah LCD-ja

Enota LCD je izdelana z zelo natančnimi proizvodnimi tehnikami. Ne glede na to se lahko določene slikovne pike odklonijo ali so videti kot črne ali rdeče pike. To ne vpliva na zajeti posnetek in ne predstavlja napake.

Reglativno obvestilo za radijsko napravo

Opomba: Spodnje uredbene informacije so samo za modele z brezžičnim LAN-om in/ali Bluetoothom.

Ta naprava je namenjena zunanji uporabi, da ne bi prihajalo do radijskih interferenc z ostalo pooblaščenno opremo.

Ta izdelek je v skladu s standardi radio frekvenca in varnosti vseh držav ali regij v katerih je bila odobrena brezžična uporaba. Odvisno od konfiguracije, ta izdelek lahko ali pa tudi ne vsebuje brezžično radijsko napravo (kot sta modula za brezžični LAN in/ali Bluetooth). Spodnje informacije so za izdelke s takimi napravami.

Izjava o skladnosti za države EU

S tem dokumentom Acer izjavlja, da je ta računalnik skladen z osnovnimi zahtevami in drugimi pomembnimi določili Direktive 1999/5/ES.

Kanali brezžične povezave za različne domene

Severna Amerika	2,412-2,462 GHz	Od Ch01 do Ch11
Japonska	2,412–2,484 GHz	Od Ch01 do Ch14
Evropa ETSI	2,412-2,472 GHz	Od Ch01 do Ch13

Francija: Omejeni pasovi frekvenc za brezžična omrežja

Frekvenčni pasovi v nekaterih območjih v Franciji so omejeni. Najvišja dopustna moč v najslabšem primeru znaša:

- 10 mW za celoten pas 2,4 GHz (od 2400 MHz do 2483,5 MHz);
- 100 mW za frekvence med 2446,5 MHz in 2483,5 MHz.

Opomba: Kanali od 10 do vključno 13 delujejo v frekvenčnem pasu od 2446,6 MHz do 2483,5 MHz.

Zunanja uporaba je dopustna pod naslednjimi pogoji: na zasebnem zemljišču in na zasebnem zemljišču javnih oseb je treba pred uporabo naprav z največjo dopustno močjo 100 mW v frekvenčnem pasu od 2446,5 do 2483,5 MHz predhodno pridobiti dovoljenje Ministrstva za obrambo; zunanja uporaba na javnih zemljiščih ni dovoljena.

Za celoten frekvenčni pas 2,4 GHz v naslednjih območjih velja:

- Največja dopustna moč v zaprtih prostorih je 100 mW
- Največja dopustna moč zunaj zaprtih prostorov je 10 mW

Območja, v katerih je dovoljena uporaba frekvenčnega pasu od 2400 do 2483,5 MHz v skladu z EIRP pri manj kot 100 mW v zaprtih prostorih in manj kot 10 mW zunaj zaprtih prostorov:

01 Ain Orientales	25 Doubs	59 Nord	71 Saone et Loire
02 Aisne	26 Drome	60 Oise	75 Paris
03 Allier	32 Gers	61 Orne	82 Tarn et Garonne
05 Hautes Alpes	36 Indre	63 Puy Du Dome	84 Vaucluse
08 Ardennes	37 Indre et Loire	64 Pyrenees	88 Vosges
09 Ariège	41 Loir et Cher	Atlantique	89 Yonne
11 Aude	45 Loret	66 Pyrenees	90 Territoire de Belfort
12 Aveyron	50 Manche	67 Bas Rhin	94 Val de Marne
16 Charente	55 Meuse	68 Haut Rhin	
24 Dordogne	58 Nievre	70 Haute Saone	

Ta zahteva se bo sčasoma najverjetneje spremenila, tako da boste svojo brezžično omrežno kartico v Franciji lahko uporabljali na več območjih.

Najnovejše podatke o tem boste našli na spletni strani ART (www.art-telecom.fr).

Opomba: Vaša kartica WLAN oddaja manj kot 100 mW, vendar več kot 10 mW.

Seznam državnih oznak

To opremo je dovoljeno uporabljati v naslednjih državah:

Država	ISO 3166 2-mestna oznaka	Država	ISO 3166 2-mestna oznaka
Avstrija	AT	Malta	MT
Belgija	BE	Nizozemska	NT
Ciper	CY	Poljska	PL
Češka republika	CZ	Portugalska	PT
Danska	DK	Slovaška	SK
Estonija	EE	Slovenija	SL
Finska	FI	Španija	ES
Francija	FR	Švedska	SE
Nemčija	DE	Združeno kraljestvo	GB
Grčija	GR	Islandija	IS
Madžarska	HU	Liechtenstein	LI
Irska	IE	Norveška	NE
Italija	IT	Švica	CH
Latvija	LV	Bolgarija	BG
Litva	LT	Romunija	RO
Luksemburg	LU	Turčija	TR

Kanada – nizkonapetostne, brezlicenčne radiokomunikacijske naprave (RSS-210)

Izpostavljenost ljudi radiofrekvenčnim poljem (RSS-102)

Računalnik uporablja šibke integrirane antene, ki ne sevajo radiofrekvenčnega polja, ki bi presevalo zdravstvene omejitve Health Canada za širše prebivalstvo; oglejte si varnostni kodeks 6, ki je na voljo na spletni strani Health Canada na www.hc-sc.gc.ca/rpb

Naprava je skladna s standardom RSS210 Industry Canada.

Ta digitalna naprava razreda B je skladna s 4. izdajo kanadskega standarda ICES-003 in RSS-210 št. 4 (december 2000) ter št. 5 (november 2001).

"Da bi preprečili radio interference z licenčnimi storitvami je naprava namenjena le notranji uporabi in proč od oken, da bi bila kar najbolj zaščiten. Za zunaj nameščeno napravo (oziroma njena oddajna antena) je treba pridobiti licenco."

Cet appareil numérique de la classe B est conforme à la norme NMB-003, No. 4, et CNR-210, No 4 (Dec 2000) et No 5 (Nov 2001).

« Pour empêcher que cet appareil cause du brouillage au service faisant l'objet d'une licence, il doit être utilisé à l'intérieur et devrait être placé loin des fenêtres afin de fournir un écran de blindage maximal. Si le matériel (ou son antenne d'émission) est installé à l'extérieur, il doit faire l'objet d'une licence.

Pozor: Pri uporabi brezžičnega LAN IEEE 802.11a je naprava zaradi uporabe frekvenčnega območja od 5,15 do 5,25 GHz omejena na notranjo uporabo. Industry Canada zahteva, da se ta izdelek uporablja znotraj v frekvenčnem območju od 5,15 do 5,25 GHz uporablja le znotraj, da bi se zmanjšale možne škodljive interference s sokanalnimi mobilnimi satelitskimi sistemi. Visokonapetostni radarji so določeni kot primarni uporabniki pasov od 5,25 do 5,35 GHz in od 5,65 do 5,85 GHz. Takšne radarske postaje lahko povzročijo interference in/ali poškodujejo to napravo.

Največji dovoljeni dobitok antene za to vrsto naprave je 6 dBi v skladu z omejitvijo E.I.R.P za razpon frekvenc od 5,25 do 5,35 in od 5,725 do 5,85 GHz v povezavah od točke do točke (PTP).

Varnostna zahteva FCC RF

Oddajana izhodna moč brezžične LAN Mini PCI in Bluetooth kartice je zelo pod FCC mejami izpostavljenosti na radijske frekvence. Ne glede na to je treba računalnik uporabljati tako, da se potencialen stik z ljudmi med normalno uporabo minimizira na naslednji način:

1. Od uporabnikov se prosi, da sledijo varnostnim navodilom RF za brezžične naprave, ki so vključene v priročniku posamezne naprave.

Pozor: Da bi zadostili zahtevam FCC RF izpostavljenost je treba med anteno, v zaslon vgrajene, brezžične LAN Mini PCI kartice in vsemi ljudmi vzdrževati razdaljo najmanj 20 cm (8 inčev).

Opomba: Brezžična omrežna kartica Mini PCI vključuje funkcijo nelinearnih prenosov. Ta funkcija ne oddaja naenkrat radijskih frekvenc iz obeh anten. Ena od anten se izbere samodejno ali ročno (uporabnik), da se zagotovi dobra, kakovostna radijska komunikacija.

1. Naprava je omejena za notranjo uporabo zaradi delovanja v frekvenčnem območju od 5,15 do 5,25 GHz. FCC zahteva, da se ta izdelek uporablja znotraj za frekvenčno območje 5,15 do 5,25 GHz, da bi se zmanjšale možne škodljive interferences na kanalne mobilne satelitske sisteme.
2. Visokonapetostni radarji so določeni kot primarni uporabniki pasov od 5,25 do 5,35 GHz in od 5,65 do 5,85 GHz. Takšne radarske postaje lahko povzročijo interferences in/ali poškodujejo to napravo.
3. Nepravilna montaža ali nepooblaščen uporaba lahko povzroči interferences na radijske komunikacije. Kakršnokoli spreminjanje notranje antene bo izničilo certifikat FCC in vašo garancijo.

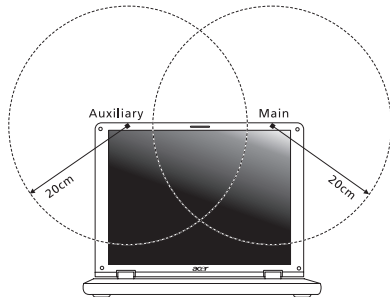

Kanada – nizkonapetostne, brezlicenčne radiokomunikacijske naprave (RSS-210)

Izpostavljenost ljudi radiofrekvenčnim poljem (RSS-102)

Računalnik uporablja šibke integrirane antene, ki ne sevajo radiofrekvenčnega polja, ki bi presegalo zdravstvene omejitve Health Canada za širše prebivalstvo; oglejte si varnostni kodeks 6, ki je na voljo na spletni strani Health Canada na www.hc-sc.gc.ca/rpb

Naprava je skladna s standardom RSS210 Industry Canada.

Ta digitalna naprava razreda B je skladna s 4. izdajo kanadskega standarda ICES-003 in RSS-210 št. 4 (december 2000) ter št. 5 (november 2001).

"Da bi preprečili radio interference z licenčnimi storitvami je naprava namenjena le notranji uporabi in proč od oken, da bi bila kar najbolj zaščiten. Za zunaj nameščeno napravo (oziroma njena oddajna antena) je treba pridobiti licenco."

Cet appareil numérique de la classe B est conforme à la norme NMB-003, No. 4, et CNR-210, No 4 (Dec 2000) et No 5 (Nov 2001).

« Pour empêcher que cet appareil cause du brouillage au service faisant l'objet d'une licence, il doit être utilisé à l'intérieur et devrait être placé loin des fenêtres afin de fournir un écran de blindage maximal. Si le matériel (ou son antenne d'émission) est installé à l'extérieur, il doit faire l'objet d'une licence.

Pozor: Pri uporabi brezžičnega LAN IEEE 802.11a je naprava zaradi uporabe frekvenčnega območja od 5,15 do 5,25 GHz omejena na notranjo uporabo. Industry Canada zahteva, da se ta izdelek uporablja znotraj v frekvenčnem območju od 5,15 do 5,25 GHz uporablja le znotraj, da bi se zmanjšale možne škodljive interference s sokanalnimi mobilnimi satelitskimi sistemi. Visokonapetostni radarji so določeni kot primarni uporabniki pasov od 5,25 do 5,35 GHz in od 5,65 do 5,85 GHz. Takšne radarske postaje lahko povzročijo interference in/ali poškodujejo to napravo.

Največji dovoljeni dobitek antene za to vrsto naprave je 6 dBi v skladu z omejitvijo E.I.R.P za razpon frekvenc od 5,25 do 5,35 in od 5,725 do 5,85 GHz v povezavah od točke do točke (PTP).

Acer Aspire M5-481

Korisnički priručnik



© 2012 Sva prava pridržana.

Acer Aspire M5-481 Korisnički priručnik

Izvorno izdanje: 01/2013

Broj telefona: _____

Serijski broj: _____

Datum kupovine: _____

Mjesto kupovine: _____

Sadržaji

Sigurnost i udobnost	5	Oporavak sustava.....	45
Krenimo od početka	18	Ponovna instalacija upravljačkih programa i aplikacija	46
Vaši priručnici.....	18	Povratak na prijašnju snimku sustava	49
Osnovni načini brige o računalu i vještine pri uporabi vašeg računala	19	Povrat sustava u stanje sa tvorničkim postavkama	50
Uključivanje i isključivanje računala	19	Oporavak pomoću sustava Windows	51
Kako voditi brigu o računalu.....	19	Oporavak sa sigurnosne kopije za oporavak	55
Vođenje brige o adapteru izmjenične struje	20	Acer clear.fi	59
Čišćenje i servisiranje	21	Navigacija medijima i fotografijama	60
Upoznajte Vaš Acer prijenosnik	22	Dijeljene datoteke.....	60
Pogled na zaslon.....	23	Koji su uređaji kompatibilni?.....	61
Pogled na tipkovnicu	25	Reprodukcija na drugom uređaju	62
Pogled straga	26	Upravljanje energijom	63
Informacije o USB 3.0	27	Acer Green Instant On.....	63
Pogled s lijeve strane	28	Ušteda energije	64
Pogled s desne strane	29	Baterijski komplet	67
Pogled odozdo	30	Karakteristike baterijskog kompleta.....	67
Uporaba tipkovnice	31	Punjenje baterije	67
Tipke za zaključavanje i ugrađena numerička tipkovnica.....	31	Optimizacija vijeka trajanja baterije.....	69
Tipkovnički prečaci.....	33	Provjera razine napunjenosti baterije	70
Windows tipke	35	Upozorenje o niskoj razini napunjenosti baterije	70
Dodirna ploča	36	Putovanje s računalom	71
Osnovno o dodirnoj ploči.....	36	Odvajanje od radne površine.....	71
Pokreti prilikom uporabe dodirne ploče.....	37	Premještanje.....	71
Oporavak	38	Priprema računala	72
Stvaranje sigurnosne kopije za oporavak	38	Što ponijeti na sastanke	72
Stvaranje sigurnosne kopije pogonskih programa i aplikacija	43	Prijenos računala kući	73
		Priprema računala.....	73

Što ponijeti sa sobom.....	73	Univerzalna serijska sabirnica (USB)	95
Posebna razmatranja.....	74		
Stvaranje kućnog ureda.....	74		
Putovanje s računalom.....	75	Reproduciranje DVD filmova	96
Priprema računala.....	75		
Što ponijeti sa sobom.....	75	BIOS uslužni program	97
Posebna razmatranja.....	75	Redoslijed podizanja sustava.....	97
Međunarodna putovanja s računalom.....	76	Postavljanje lozinki.....	97
Priprema računala.....	76		
Što ponijeti sa sobom.....	76	Česta pitanja	98
Posebna razmatranja.....	77	Zahtjev za servis.....	100
Osiguravanje vašeg računala	78	Rješavanje problema.....	102
Uporaba lozinki.....	78	Savjeti za rješavanje problema.....	102
Unošenje lozinki.....	79	Poruke o pogreškama.....	102
Acer Theft Shield	80	Savjeti i upute za korištenje Windows 8.....	104
Korištenje Acer Theft Shield.....	82	Tri su koncepta koja bi bilo dobro	
Općenito.....	82	upamtiti.....	104
Postavke.....	83	Kako pristupiti gumbićima?.....	104
Povezivanje na mrežu	84	Kako doći do izbornika Početak?.....	104
Ugrađena mrežna mogućnost.....	84	Kako izmjenjivati aplikacije?.....	105
Bežične mreže	85	Kako isključiti računalo?.....	105
Spajanje na Internet.....	85	Zašto novo sučelje?.....	105
Acer Instant Connect.....	85	Kako otključati računalo?.....	106
Acer Instant Update.....	85	Kako prilagoditi računalo svojim	
Bežične mreže.....	86	potrebama?.....	106
Koje su prednosti bežične mreže?.....	86	Želim koristiti program Windows kao i	
Dijelovi bežične LAN mreže.....	86	prije - vratite mi moju radnu površinu!.....	107
Korištenje Bluetooth veze	88	Gdje su moje aplikacije?.....	108
Omogućavanje i onemogućavanje		Što je Microsoft ID (račun)?.....	109
Bluetootha.....	88	Kako dodati favorite u Internet	
Dodavanje Bluetooth uređaja.....	90	Explorer?.....	110
HDMI	94	Kako provjeriti postoje li Windows	
		ažuriranja?.....	110
		Kako do više informacija?.....	110
		Propisi i obavijesti o sigurnosti	111

Sigurnost i udobnost

Sigurnosne upute

Pažljivo pročitajte ove upute. Zadržite ovaj dokument za buduće potrebe. Slijedite sva upozorenja i upute naznačene na proizvodu.

Isključivanje proizvoda prije čišćenja

Iskopčajte ovaj proizvod iz zidne električne utičnice prije čišćenja. Nemojte koristiti tekuća sredstva za čišćenje ili sredstva za čišćenje u spreju. Za čišćenje uporabite vlažnu krpnu.

Upozorenja

Pristup kabelu za napajanje

Pripazite da je utičnica u koju priključujete kabel pristupačna i smještena što je bliže moguće korisniku uređaja. Kada je potrebno isključiti napajanje opreme, provjerite da li je kabel za napajanje uklonjen iz električne utičnice.

Odspajanje izvora napajanja

Pratite sljedeće smjernice kada priključujete i iskapčate napajanje na uređaju za napajanje:

Ugradite uređaj za napajanje prije priključivanja kabela za napajanje u električnu utičnicu.

Iskopčajte kabel za napajanje prije uklanjanja uređaja za napajanje s računala.

Ako sustav ima više izvora napajanja, odvojite napajanje iz sustava isključivanjem svih kabela iz odgovarajućih izvora napajanja.

Uporaba električne energije

- Ovaj proizvod treba biti stavljen u pogon vrstom energije naznačenoj na nazivnoj pločici. Ako niste sigurni koja je vrsta energije dostupna, konzultirajte prodavača ili lokalnu tvrtku za elektrodistribuciju.
- Nedopustivo je da na kabelu za napajanje bilo što stoji. Ne smještajte proizvod na mjesto gdje će ljudi hodati po kabelu.

- Ako s uređajem koristite i produžni kabel napajanje, provjerite je li ukupna jačina struje opreme uključene na produžni kabel manja od nazivne vrijednosti produžnog kabela. Također, osigurajte da ukupna snaga struje za sve proizvode priključene na jednu zidnu utičnicu ne prelazi snagu osigurača.
- Nemojte preopteretiti električnu utičnicu, utičnicu na produžnom kabelu ili dvodijelnu utičnicu prikapčanjem prevelikog broja uređaja. Ukupno opterećenje sustava ne smije premašiti 80% snage grane strujnog kruga. Ako se koriste produžni kabeli s više utičnica, opterećenje ne smije premašivati 80% ulazne snage produžnog kabela.
- Adapter izmjenične struje ovog proizvoda je opremljen trožilnim uzemljenim utikačem. Utikač odgovara samo uzemljenim električnim utičnicama. Provjerite je li električna utičnica pravilno uzemljena prije umetanja utikača adaptera izmjenične struje. Utikač ne uključujte u neuzemljene električne utičnice. Kontaktirajte vašeg električara za detalje.
- **Upozorenje! Nožica za uzemljenje je sigurnosna mogućnost. Uporaba električne utičnice koja nije pravilno uzemljena može rezultirati strujnim udarom i/ili ozljedom.**
- **Napomena:** Nožica za uzemljenje pruža i dobru zaštitu od neočekivanog šuma koji proizvode obližnji električni uređaji koji mogu utjecati na rad ovoga proizvoda.
- Sustav se može napajati s više različitih raspona napona: 100 do 120 ili 220 do 240 V AC. Kabel za napajanje dostavljen sa sustavom udovoljava zahtjevima za uporabu u državi/području kupovine sustava. Kabeli za napajanje koji će se koristiti u drugim državama/područjima moraju udovoljavati zahtjevima tih država/područja. Više informacija o zahtjevima za kabele za napajanje možete zatražiti od ovlaštenog prodavača ili servisera.

Zaštita sluha

- **Upozorenje: Dulja uporaba slušalica ugođenih na veliku glasnoću može uzrokovati trajna oštećenja sluha.**



Slijedite ove upute, koje su preporučili stručnjaci kako bi sačuvali vaš sluh.

- Povećavajte glasnoću postepeno dok ne čujete jasno i udobno.
- Ne povećavajte razinu glasnoće nakon što su se vaše uši privikle na glasnoću.
- Nemojte slušati glazbu jako glasno tijekom dužih razdoblja.
- Nemojte povećavati glasnoću kako biste nadglasali bučno okruženje.
- Smanjite glasnoću ukoliko ne možete čuti ljude koji govore u vašoj blizini.

Zamjenske zaštitne kartice

- **Napomena:** Informacije u ovom poglavlju možda se ne odnose na vaše računalo.

Računalo se isporučuje s lažnom plastičnom karticom stavljenom u utore za kartice. Zamjenske (lažne) kartice štite nekorištene utore od prašine, metalnih predmeta i drugih čestica. Pohranite zamjenske kartice i koristite ih kad nema kartica u utorima.

Općenito

- Ne upotrebljavajte ovaj proizvod u blizini vode.
- Ne postavljajte proizvod na nestabilna kolica, stalak ili stol. Ako proizvod padne, može se ozbiljno oštetiti.
- Utori i otvori su predviđeni za ventilaciju koja omogućava pouzdan rad uređaja i zaštitu od pregrijavanja. Otvore ne treba zakrivati ili pokrivati. Otvore nikad ne smijete zakloniti postavljanjem uređaja na krevet, kauč, deku ili sličnu površinu. Ovaj uređaj nikad ne smijete postaviti blizu ili iznad radijatora, grijalice ili u ugrađene instalacije osim ukoliko nije omogućena odgovarajuća ventilacija.
- Nikad nemojte u proizvod gurati bilo kakve vrste predmeta kroz otvore na kućištu jer oni mogu dodirnuti mjesta opasnoga napona ili izazvati kratke spojeve koji mogu dovesti do požara ili električnog udara. Nikad nemojte izljevati tekućinu bilo koje vrste u uređaj ili na njega.
- Kako biste izbjegli oštećenje unutarnjih dijelova i spriječili curenje baterije, proizvod nemojte postavljati na vibrirajuću podlogu.

- Nikada ga ne koristite u sportskom okruženju, okruženju za tjelovježbu ili drugom vibrirajućem okruženju koje će vjerojatno uzrokovati neočekivani kratki spoj ili oštetiti rotirajuće uređaje, HDD, optički pogon i čak izložiti riziku od litijumskog baterijskog kompleta.
- Donja površina i površine oko otvora za prozračivanje i AC adaptera mogu biti vruće. Kako bi izbjegli ozljede pazite da nisu u dodiru s kožom ili tijelom.
- Vaš uređaj i njegova dodatna oprema mogu sadržavati male dijelove. Držite podalje od dohvata male djece.

Servisiranje proizvoda

Nemojte sami pokušavati popravljati proizvod jer se otvaranjem ili skidanjem poklopaca možete izložiti djelovanju opasnog napona i ostalim opasnostima. Sve servisne popravke povjerite kvalificiranom osoblju servisa.

Iskopčajte ovaj proizvod iz zidne utičnice i zatražite servis kod kvalificiranog servisnog osoblja u slučajevima:

- kada su kabel ili utičnica napajanja oštećeni, zasječeni ili pohabani
- kada je na proizvod prosuta tekućina
- kada je proizvod izložen kiši ili vodi
- kada je proizvod ispao ili mu je kućište oštećeno
- kada proizvod pokazuje znatnu promjenu u radnom učinku, što ukazuje na potrebu servisiranja
- kada proizvod ne radi normalno usprkos tomu što se pridržavate uputa za rad
- **Napomena:** *Ugodite samo one postavke koje su obuhvaćene uputama za rad, budući da nepravilno podešavanje drugih postavki može rezultirati oštećenjem i često zahtijeva opsežni rad kvalificiranog tehničara kako bi vratio proizvod u normalno stanje.*

Smjernice za sigurnu uporabu baterije

Ovaj prijenosnik koristi litijum-ionsku bateriju. Ne koristite je u vlažnom, mokrom ili korozivnom okruženju. Ne stavljajte, ne skladištite niti ne ostavljajte proizvod na ili u blizini izvora topline, na mjestu visoke temperature, na mjestu izloženom izravnom sunčevom zračenju, u mikrovalnu pećnicu ili u spremnik pod pritiskom i ne izlažite ga temperaturama iznad 60°C (140°F). Ukoliko se ne pridržavate ovih smjernica moguće je istjecanje kiseline iz baterije, baterija može postati vruća, može eksplodirati ili se zapaliti te tako uzrokovati ozljede i/ili oštećenja.

Ne probadajte, ne otvarajte niti ne rastavljajte bateriju. Ako tekućina istječe iz baterije i ako dođete u kontakt s tom tekućinom, temeljito se isperite vodom i odmah potražite medicinsku pomoć.

Zbog sigurnosnih razloga i da bi se produžio vijek trajanja baterije, punjenje ne treba vršiti na temperaturama ispod 0°C (32°F) ili iznad 40°C (104°F).

Pun radni učinak nove baterije postiže se tek nakon dva ili tri potpuna ciklusa punjenja i pražnjenja. Baterija može biti punjena i pražnjena stotinama puta, ali će se naposljetku ipak istrošiti. Kada vrijeme rada postane zamjetno kraće od normalnog, kupite novu bateriju. Koristite samo odobrene baterije i ponovno ih punite samo odobrenim punjačima, a koji su namijenjeni ovom uređaju.

Bateriju koristite samo za svrhu za koju je namijenjena. Nikada ne koristite punjač ili bateriju koji su oštećeni. Ne radite kratki spoj s baterijom. Slučajni kratki spojevi mogu se pojaviti ukoliko metalni predmeti poput novčića, spajalice ili olovke uzrokuju izravni spoj pozitivnog (+) i negativnog (-) kontakata baterije. (Oni izgledaju kao metalne trake na bateriji.) Ovo se, primjerice, može dogoditi kada nosite rezervnu bateriju u džepu ili torbi. Kratko spajanje kontakata može oštetiti bateriju ili predmet koji je spojen.

Kapacitet i vijek trajanja baterije smanjit će se ukoliko bateriju ostavljate na toplim ili hladnim mjestima, poput zatvorenog automobila ljeti ili zimi. Nastojte uvijek držati bateriju na temperaturama između 15°C i 25°C (59°F i 77°F). Uređaj s toplom ili hladnom baterijom privremeno možda neće raditi, čak i kada je baterija potpuno napunjena. Radni učinak baterije posebno je ograničen pri temperaturama daleko ispod točke zamrzavanja.

Ne bacajte baterije u vatru, jer mogu eksplodirati. Baterije mogu eksplodirati i ukoliko su oštećene. Odlazite baterije u skladu s lokalnim propisima. Molimo, reciklirajte kada je moguće. Ne odlazite kao smeće iz domaćinstva.

- **Napomena:** *Dokumente za isporuku bateriju potražite na www.acer.com.*

Zamjena baterijskog kompleta

Prijenosnik koristi litijske baterije. Zamijenite bateriju istom vrstom poput one koja je isporučena s vašim proizvodom. Uporaba druge baterije može predstavljati rizik od požara ili eksplozije.

- **Upozorenje!** *Baterije mogu eksplodirati ako se njima pravilno ne rukuje. Nemojte ih rastavljati ili bacati ih u vatru. Držite ih dalje od djece. Slijedite lokalne propise kada odlazete iskorištene baterije.*

Radiofrekvencijska interferencija

- **Upozorenje!** *Zbog sigurnosnih razloga, isključite sve bežične uređaje ili uređaje koji odašilju radijski signal kada koristite prijenosnik pod sljedećim uvjetima. Ovi uređaji mogu uključivati, ali nisu ograničeni na: bežični LAN (WLAN), Bluetooth i/ili 3G.*

Svakako i uvijek slijedite sve posebne propise na snazi u bilo kojem području se nalazili i uvijek isključite uređaj u slučajevima kada je njegova uporaba zabranjena ili kada može uzrokovati međudjelovanje ili opasnost. Koristite uređaj samo u njegovim normalnim radnim položajima. Ovaj uređaj zadovoljava smjernice izlaganju radiofrekvencijama kada se normalno koristi, te kada se i uređaj i antena nalaze najmanje 1,5 centimetara (5/8 inča) udaljeni od vašeg tijela. Ono ne bi trebalo imati na sebi metala, a uređaj trebate smjestiti na gore navedenu udaljenost od vašeg tijela. Za uspješan prijenos podatkovnih datoteka ili poruka, uređaj zahtijeva mrežnu vezu dobre kvalitete. U nekim slučajevima, prijenos podatkovnih datoteka ili poruka može biti odgođen dok takva veza ne postane dostupna. Provjerite da li se pridržavate gore spomenutih uputa o udaljenosti do završetka prijenosa. Dijelovi uređaja su magnetični. Uređaj može privući metalne predmete, a osobe s pomagalima za sluh ne bi trebale držati ovaj uređaj blizu uha s

pomagalom za sluh. Ne stavljajte kreditne kartice ili druge medije za magnetnu pohranu blizu uređaja, budući da se mogu izbrisati podaci sadržani na njima.

Medicinski uređaji

Rad radio predajnih uređaja, uključujući bežične telefone, mogu stvarati smetnje funkcijama neprikladno zaštićenih medicinskih uređaja. Savjetujte se s liječnikom ili proizvođačem medicinske opreme kako biste ustanovili da li je on na odgovarajući način zaštićen od vanjske radiofrekvencijske energije ili ukoliko imate bilo kakvih pitanja. Isključite vaš uređaj u prostorijama za zdravstvenu skrb ukoliko propisi ili istaknute upute to nalažu. Bolnice ili ustanove za pružanje medicinske pomoći mogu koristiti uređaje koji su osjetljiviji na vanjske RF prijenose.

Srčani elektrostimulatori (pacemaker). Proizvođači srčanih elektrostimulatora preporučuju najmanju udaljenost od 15,3 cm (6 inča) između bežičnog uređaja i srčanog elektrostimulatora kako bi izbjegli moguće međudjelovanje ta dva uređaja. Ove preporuke su u skladu s neovisnim istraživanjima i preporukama Wireless Technology Researcha. Osobe s elektrostimulatorom srca (pacemakerom) trebale bi se pridržavati sljedećega:

- Uvijek držite uređaj dalje od 15,3 cm (6 inča) od srčanog elektrostimulatora.
 - Ne nositi uređaj u blizini pacemakera dok je uređaj uključen.
- Ako sumnjate da postoje smetnje, isključite uređaj i premjestite ga.

Pomagala za sluh Neki digitalni bežični uređaji mogu imati utjecaja na neka pomagala za sluh. Ukoliko se pojavi međudjelovanje, obratite se vašem pružatelju usluga.

Vozila

Signali radiofrekvencija (RF) mogu utjecati na nepravilno ugrađene ili neodgovarajuće zaštićene elektroničke sustave u motornim vozilima poput sustava za elektroničko ubrizgavanje goriva, elektroničkih sustava protiv proklizavanja prilikom kočenja (protiv blokiranja kotača), elektroničkih sustava kontrole brzine i sustava zračnih jastuka. Za više informacija, provjerite kod proizvođača ili predstavnika proizvođača vašeg vozila ili bilo koje dodatne opreme. Uređaj treba servisirati ili ugrađivati u vozilo isključivo kvalificirano osoblje. Nepravilna ugradnja ili servisiranje mogu biti opasni i mogu poništiti jamstva koja se odnose na uređaj. Redovito provjeravajte da li je sva bežična oprema u vašem vozilu

pravilno postavljena i radi li pravilno. Ne pohranjujte niti ne nosite zapaljive tekućine, plinove ili eksplozivne materijale u istom odjeljku s uređajem, njegovim dijelovima ili dodatcima. Kod vozila opremljena zračnim jastucima imajte na umu kako se zračni jastuci napuhavaju velikom snagom. Ne stavljajte predmete, uključujući ugrađenu ili prijenosnu bežičnu opremu, u prostor iznad ili u područje napuhavanja zračnog jastuka. Ako je bežična oprema u vozilu nepravilno ugrađena, a zračni jastuk se aktivira, moguće su ozbiljne ozljede. Uporaba uređaja u zrakoplovu je zabranjena. Isključite uređaj prije ulaska u zrakoplov. Uporaba bežičnih telekomunikacijskih uređaja u zrakoplovu može biti opasna za sigurni rad zrakoplova, može prekinuti bežičnu telefonsku mrežu i može biti protuzakonita.

Potencijalno eksplozivna okruženja

Isključite uređaj kada ste u području s potencijalno eksplozivnom atmosferom i pridržavajte se svih znakova i uputa. Potencijalno eksplozivne atmosfere uključuju područja gdje se preporučuje da isključite motor vašeg vozila. Iskrene u takvim područjima mogu uzrokovati eksploziju ili vatru što može dovesti do tjelesne ozljede ili čak smrti. Isključite uređaj na mjestima za dopunu goriva, na primjer u blizini crpki za gorivo na servisnim postajama. Pratite ograničenja uporabe radijske opreme na odlagalištima goriva, područjima pohrane i distribucije; kemijskim postrojenjima; ili gdje se dešavaju eksplozivne operacije. Područja s potencijalno eksplozivnom atmosferom su često, ali ne uvijek, jasno označena. To uključuje potpalublja brodova, pogone za prijenos ili pohranu kemikalija, vozila koja koriste utekućeni plin (kao što je propan ili butan) i područja gdje zrak sadržava kemikalije ili čestice kao su prah od pšenice, prašine ili metala. Ne uključujte računalo kada je zabranjena uporaba bežičnog telefona ili kada to može uzrokovati međudjelovanje ili opasnost.

Pozivi u hitnim slučajevima

- ***Upozorenje: Ovim uređajem ne možete upućivati hitne pozive. Za upućivanje hitnog poziva potrebno je broj birati na svom mobilnom telefonu ili drugim načinom telefoniranja.***

Upute o odlaganju

Ne bacajte ovaj elektronički uređaj u smeće kada ga odbacujete. Kako biste smanjili zagađenje i osigurali najveću zaštitu globalnog okoliša, molimo reciklirajte. Za više informacija o propisima o električnom i elektroničkom otpadu (WEEE), posjetite www.acer-group.com/public/Sustainability/sustainability01.htm.



Savjet o živi (Hg)

Za projektore sa žaruljom ili elektroničke proizvode koji imaju ne-LED-BAKELIT-LCD/CRT zaslon ili monitor: Žarulja(e) unutar ovog proizvoda sadrži živu i mora se reciklirati ili odložiti u skladu s lokalnim, državnim ili federalnim zakonima.



Za više informacija, obratite se ustanovi Electronic Industries Alliance na www.eiae.org. Za informacije o odlaganju pojedine svjetiljke, provjerite www.lamprecycle.org.

ENERGY STAR



ENERGY STAR

Acer-ovi ENERGY STAR proizvodi štede novac smanjenjem potrošnje energije štiteći pritom okoliš, a da pritom nemaju manji broj funkcija ili smanjenu učinkovitost. Acer se ponosi time što svojim kupcima može ponuditi proizvode s oznakom ENERGY STAR.

Što je ENERGY STAR?

Proizvodi koji zadovoljavaju ENERGY STAR uvjete koriste manje energije i sprečavaju emisije stakleničkih plinova držeći se strogih smjernica o energetske učinkovitosti američke Agencije za zaštitu okoliša. Acer se opredijelio nuditi proizvode i usluge širom svijeta koje korisnicima pomažu štedjeti novac i energiju te poboljšati kvalitetu okoliša. Što više energije uštedimo boljom energetske učinkovitošću, to bolje smanjujemo količinu stakleničkih plinova i smanjujemo rizike od klimatskih promjena. Za više informacija pogledajte www.energystar.gov ili www.energystar.gov/powermanagement.

- **Napomena:** Informacije u ovom poglavlju možda se ne odnose na vaše računalo.

Acer proizvodi označeni s ENERGY STAR:

- stvaraju manje topline i smanjuju rashladno opterećenje

- automatski uključuju stanja mirovanja zaslona i računala ako se ne koriste 10 odnosno 30 minuta.
- ponovno pokretanje normalnog rada nakon Mirovanja računala pritiskom na tipkovnicu ili pomakom miša.
- štede više od 80% energije tijekom Mirovanja.

ENERGY STAR i ENERGY STAR oznaka registrirani su zaštitni znakovi Sjedinjenih Američkih Država.

Savjeti i informacije za ugodnu uporabu

Korisnici računala mogu se žaliti na naprezanje očiju i na glavobolje nakon dugotrajne uporabe. Korisnici su također izloženi riziku od fizičke ozljede nakon dugih sati rada na računalu. Duga razdoblja rada, loš položaj tijela, slabe radne navike, stres, neodgovarajući uvjeti rada, osobno zdravlje i drugi čimbenici u velikoj mjeri povećavaju rizik od fizičke ozljede.

Nepravilna uporaba računala može dovesti do sindroma karpalnog tunela, upale tetiva i ovojnica tetiva ili drugih mišićno - koštanih poremećaja. Sljedeći simptomi mogu se pojaviti u šakama, zglobovima šake, rukama, ramenima, vratu ili leđima:

- obamrlost, osjećaj gorenja ili štipanja
- bolovi, neugoda ili osjetljivost na dodir
- bol, oticanje ili pulsiranje
- ukočenost ili zategnutost
- hladnoća ili slabost

Ako imate ove simptome, ili bilo koju drugu ponavljajuću ili trajnu neugodu i/ili bol vezan za uporabu računala, odmah se obratite vašem liječniku i obavijestite odjel za zdravlje i sigurnost vaše tvrtke.

Sljedeći odlomak pruža savjete za udobniju uporabu računala.

Pronalaženje vaše zone udobnosti

Pronađite vašu zonu udobnosti ugađanjem kuta gledanja monitora, uporabom oslonca za stopala ili podizanjem visine vašeg stolca kako biste postigli što veću udobnost. Proučite sljedeće savjete:

- ne boravite predugo u istom položaju
- nemojte biti pogrbljeni i/ili nagnuti unazad
- redovito ustanite i prošetajte kako biste uklonili naprezanje vaših nožnih mišića
- činite kratke stanke kako biste opustili vrat i ramena
- izbjegavajte naprezanje mišića ili slijeganje ramenima
- postavite pravilno vanjski ekran, tipkovnicu i miš kako biste ih mogli udobno dohvatiti
- ako u monitor gledate više nego u dokumente, postavite ekran na sredinu stola kako biste smanjili naprezanje vrata

Briga o vidu

Dugi sati gledanja, nošenje nepravilnih naočala ili kontaktnih leća, blještanje, prekomjerna osvjetljenost sobe, loše fokusirani zasloni, vrlo mala slova i ekrani niskoga kontrasta mogu naprezati oči. Sljedeći odlomci pružaju savjete kako smanjiti naprezanje očiju.

Oči

- Često odmarajte oči.
- Redovito činite stanke gledajući dalje od monitora i usredotočujući se na jednu udaljenu točku.
- Često trepćite kako bi spriječili isušivanje očiju.

Zaslon

- Održavajte vaš ekran čistim.
- Držite glavu na višoj razini od gornjeg ruba ekrana tako da su vam oči usmjerene prema dolje kada gledate u sredinu ekrana.
- Ugodite osvjetljenost ekrana i/ili kontrast na ugodnu razinu radi poboljšane čitljivosti teksta i jasnoće grafike.

- Uklonite blještanje i odsjaje tako što ćete:
postaviti ekran tako da je bočna stranica okrenuta prema prozoru ili bilo kojem drugom izvoru svjetla,
smanjiti svjetlo u sobi uporabom zavjesa, zastora ili roleta,
koristiti namjensko svjetlo,
promijeniti kut gledanja ekrana,
koristiti filter koji smanjuje blještanje,
koristiti sjenilo za ekran, poput komada kartona postavljenog vodoravno na prednjem gornjem rubu ekrana.
- Treba izbjegavati postavljanje ekrana na nepodesni kut gledanja.
- Ne gledajte u jake izvore svjetla tijekom dužeg vremena.

Razvijanje dobrih radnih navika

Razvijte sljedeće radne navike da biste vašu uporabu računala širom svijeta opuštenijom i učinkovitijom:

- Često i redovito činite kratke stanke.
- Izvodite neke vježbe istezanja.
- Dišite čist zrak što je češće moguće.
- Redovito vježbajte i održavajte svoje tijelo zdravim.
- ***Upozorenje! Ne preporučujemo uporabu računala na kauču ili krevetu. Ako je to neizbježno, radite samo kratko vrijeme, redovito pravite stanke i radite neke vježbe istezanja.***
- ***Napomena: Za više informacija pogledajte "Propisi i obavijesti o sigurnosti" na stranici 111.***

Upozorenje za uređaj optičkog pogona

- **Napomena:** Informacije u ovom poglavlju možda se ne odnose na vaše računalo.

OPREZ: Uređaj uključuje laserski sustav i naveden je kao "LASERSKI PROIZVOD KLASSE 1". U slučaju bilo kakvih poteškoća s uređajem, obratite se najbližem OVLAŠTENOM servisu. Ne otvarajte kućište kako bi spriječili izravno izlaganje izravnim laserskim zrakama.

CLASS 1 LASER PRODUCT

CAUTION: INVISIBLE LASER RADIATION WHEN OPEN. AVOID EXPOSURE TO BEAM.

APPAREIL A LASER DE CLASSE 1 PRODUIT

LASERATTENTION: RADIATION DU FAISCEAU LASER INVISIBLE EN CAS D'OUVERTURE. EVITER TOUTE EXPOSITION AUX RAYONS.

LUOKAN 1 LASERLAITE LASER KLASSE 1

VORSICHT: UNSICHTBARE LASERSTRAHLUNG, WENN ABDECKUNG GEÖFFNET NICHT DEM STRAHLL AUSSETZEN

PRODUCTO LÁSER DE LA CLASE I

ADVERTENCIA: RADIACIÓN LÁSER INVISIBLE AL SER ABIERTO. EVITE EXPONERSE A LOS RAYOS.

ADVARSEL: LASERSTRÅLING VEDÅBNING SE IKKE IND I STRÅLEN.

VARO! LAVATTAESSA OLET ALTTINA LASERSÄTEILYLLE.

VARNING: LASERSTRÅLNING NÄR DENNA DEL ÄR ÖPPNAD ÄLÅ TUIJOTA SÄTEESEENSTIRRA EJ IN I STRÅLEN

VARNING: LASERSTRÅLNING NÄR DENNA DEL ÄR ÖPPNADSTIRRA EJ IN I STRÅLEN

ADVARSEL: LASERSTRÅLING NÄR DEKSEL ÅPNESSTIRR IKKE INN I STRÅLEN

- **Upozorenje! Zbog sigurnosnih razloga, nemojte koristiti nekompatibilne dijelove kada dodajete ili mijenjate komponente. Obratite se vašem prodavaču za mogućnosti kupovine.**

Krenimo od početka

Željeli bismo vam zahvaliti što ste izabrali Acer prijenosno računalo kako biste sve što radite na računalu mogli ponijeti kamo god krenuli.

Vaši priručnici

Kako bismo vam pomogli pri uporabi vašeg Acer prijenosnog računala, pripremili smo nekoliko vrsta uputa:

Prvenstveno **poster za podešavanje** pomaže u postavljanju početnih postavki vašeg računala.

Kratki vodič upoznaje vas s osnovnim obilježjima i funkcijama vašeg novog računala. Više informacija o tome kako vam računalo može povećati produktivnost, naći ćete u **Korisnički priručnik**. Priručnik sadrži detaljne informacije o temama kao što su uslužni programi sustava, vraćanje podataka, opcije za proširivanje i rješavanje problema. Dodatno, sadrži opće propise i sigurnosne napomene za vaše prijenosno računalo. Dostupan je s radne površine i to dvostrukim klikom na ikonu Pomoć, te na **Korisnički priručnik** u izborniku koji će se otvoriti.

Osnovni načini brige o računalu i vještine pri uporabi vašeg računala

Uključivanje i isključivanje računala

Za isključivanje računala, učinite jedno od sljedećeg:

- Koristite naredbu za isključivanje programa Windows: Pritisnite *tipku Windows* + <C>, kliknite na **Postavke** > **Napajanje**, a zatim na **Isključi računalo**.

Ako nakratko trebate isključiti računalo, no ne želite ga u potpunosti isključiti, stavite ga u stanje *hibernacije* pritiskom tipke za uključivanje.

Računalo može prijeći u stanje Mirovanja (Sleep) pritiskom na <Fn> + <F4>.

***Napomena:** Ako ne možete normalno isključiti računalo, pritisnite i držite tipku za uključivanje dulje od četiri sekunde i računalo će se isključiti. Ako isključite računalo i želite ga ponovno uključiti, pričekajte najmanje dvije sekunde prije uključivanja.*

Kako voditi brigu o računalu

Vaše će vam računalo dobro služiti ako ćete se primjereno o njemu brinuti.

- Ne izlažite računalo izravnoj sunčevoj svjetlosti. Ne stavljajte ga blizu izvora topline, primjerice radijatora.
- Ne izlažite računalo temperaturama nižim od 0°C (32°F) ili višim od 50°C (122°F).
- Ne podvrgavajte računalo magnetskim poljima.

- Ne izlažite računalo kiši ili vlazi.
- Ne prosipajte vodu ili bilo koju drugu tekućinu na računalo.
- Ne podvrgavajte računalo snažnim udarima ili vibracijama.
- Ne izlažite računalo prašini ili prljavštini.
- Nikad ne stavljajte predmete povrh računala.
- Ne zatvarajte naglim i grubim pokretom ekran računala.
- Nikad ne postavljajte računalo na neravne podloge.

Vođenje brige o adapteru izmjenične struje

Navedene su smjernice za brigu o adapteru izmjenične struje:

- Ne priključujte adapter na bilo koji drugi uređaj.
- Ne gazite po kabele za napajanje niti ne stavljajte na njega teške predmete. Pažljivo usmjerite kabele za napajanje i sve druge kabele dalje od prostora kojim se prolazi.
- Kada isključujete kabele za napajanje, nemojte vući sam kabele, već povucite za utikač.
- Ukupna jakost struje priključene opreme ne smije prelaziti nazivnu vrijednost kabela ukoliko koristite produžni kabele. Također, ukupna snaga struje za svu opremu priključenu na jednu zidnu utičnicu ne smije prelaziti snagu osigurača.

Čišćenje i servisiranje

Kada čistite računalo, slijedite ove korake:

1. Isključite računalo.
2. Odvojite adapter izmjenične struje.
3. Uporabite meku, navlaženu krpu. Ne koristite tekuća sredstva za čišćenje ili sredstva za čišćenje u spreju.

Ako se dogodi bilo što od dolje navedenog:

- Računalo je palo ili mu je kućište oštećeno;
- Računalo ne radi normalno.

Pogledajte "**Česta pitanja**" na stranici **98**.

Upoznajte Vaš Acer prijenosnik

Nakon postavljanja vašeg računala kao što je prikazano posterom, upoznajte vaše novo Acer računalo.





Aspire M5-481

Pogled na zaslon



#	Ikona	Stavka	Opis
1		Webcam	Web kamera za video komunikaciju. <i>Svjetlo pokraj web kamere pokazuje da je web kamera aktivna.</i>
2		Zaslon	Prikazuje izlazne informacije računala.
3		Mikrofon	Unutarnji mikrofon za snimanje zvuka.
4		Gumb za uključivanje	Uključuje i isključuje računalo.

#	Ikona	Stavka	Opis
5		Indikator napajanja	Pokazuje je li računalo uključeno.
		Indikator baterije	Pokazuje stanje baterije. Punjenje: Svijetli žuto kada se baterija puni. Sasvim napunjeno: Svijetli plavo.





Pogled na tipkovnicu

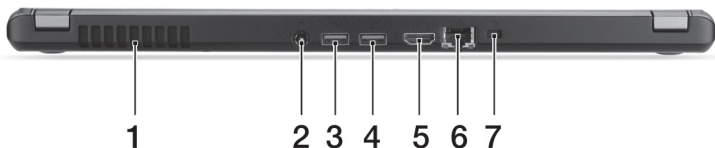

#	Ikona	Stavka	Opis
1		Tipkovnica	Za unos podataka u vaše računalo. <i>Pogledajte "Uporaba tipkovnice" na stranici 31.</i> Oprez: Ne koristite zaštitu za tipkovnicu ili slični pokrov jer izvedba tipkovnice uključuje i usis zraka za hlađenje.
2		Dodirna ploča	Dodirna ploča kao uređaj pokazivača. <i>Dodirna ploča i tipke za odabir čine jednu jedinstvenu površinu.</i> <i>Pritisnite čvrsto površinu dodirne ploče da biste izvršili lijevi klik.</i> <i>Pritisnite čvrsto na donjem desnom kutu dodirne ploče da biste izvršili desni klik.</i>

Pogled straga



#	Ikona	Stavka	Opis
1		Ventilacija i ventilator za hlađenje	Omogućuje računalu da ostane hladno. <i>Ne blokirajte niti ne prekrivajte otvore.</i>
2		DC-in utičnica	Povezuje se s AC adapterom.
3		USB priključak	Povezuje USB uređaje. <i>Ako je vaš priključak crne boje on je kompatibilan sa USB 2.0, ako je plave boje kompatibilan je i sa USB 3.0 (vidi dolje).</i>
4		USB priključak za punjenje u isključenom stanju	
5		HDMI priključak	Podržava veze digitalnog videa visoke definicije.
6		Ethernet (RJ-45) priključak	Povezuje se na Ethernet 10/100/1000-baziranu mrežu.

#	Ikona	Stavka	Opis
7		Utor za Kensington bravu	<p>Povezuje se s Kensington-kompatibilnom računalnom sigurnosnom bravom.</p> <p><i>Omotajte kabel sigurnosne brave računala oko nepokretnog objekta kao što je stol ili ručka zaključane ladice.</i></p> <p><i>Umetnite bravu u utor i okrenite ključ kako bi osigurali bravu.</i></p> <p><i>Dostupni su i modeli bez ključa.</i></p>

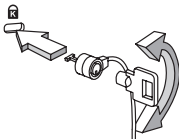

Informacije o USB 3.0

- Kompatibilno s USB 3.0 i starijim USB uređajima.
- Za najbolja radna svojstva, koristite uređaje s USB 3.0 potvrdom.
- Definirano USB 3.0 (SuperSpeed USB) specifikacijom.

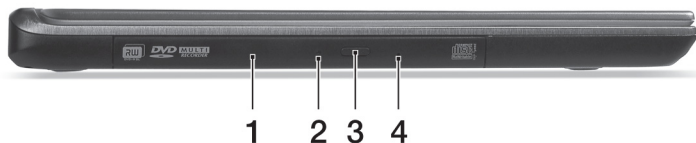

Pogled s lijeve strane



#	Ikona	Stavka	Opis
1		Optički pogon	Unutarnji optički pogon; prihvaća CD-e ili DVD-e.
2		Indikator pristupa optičkom disku	Svijetli kada je optički pogon aktivan.
3		Tipka za izbacivanje optičkog pogona	Izbacuje optički disk iz pogona.
4		Otvor za izbacivanje u slučaju nužde	Izbacuje ladicu optičkog pogona kada je računalo isključeno. <i>Oprezno umetnite ispravljenu spajalicu kako biste izbacili ladicu optičkog pogona.</i>

Pogled s desne strane



#	Ikona	Stavka	Opis
1		2-u-1 čitač kartica	Prihvata Secure Digital (SD ili SDHC) karticu ili jednu MultiMediaCard (MMC) karticu. Napomena: Za uklanjanje kartice, jednostavno je izvucite iz utora.
2		Utičnica za slušalice/zvučnik	Povezuje audio uređaje (primjerice zvučnike, slušalice) ili naglavni uređaj slušalica s mikrofonom.

Pogled odozdo

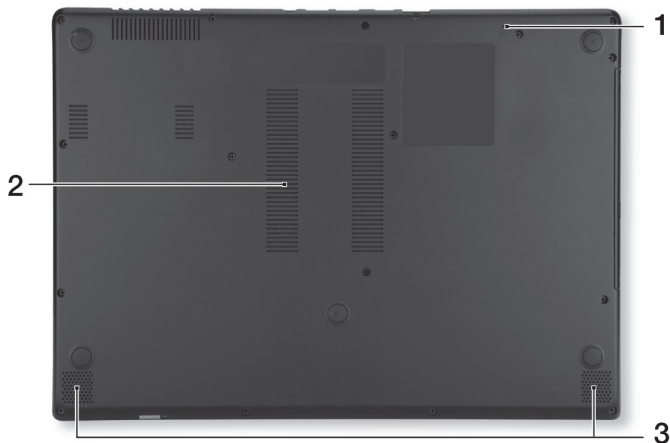

#	Ikona	Stavka	Opis
1		Iglični otvor za poništavanje akumulatora	Gurnite vršak otvorene spajalice za papir u otvor za poništavanje računala (simulira uklanjanje i ponovno postavljanje baterije).
2		Ventilacija i ventilator za hlađenje	Omogućuje računalu da ostane hladno. <i>Ne blokirajte niti ne prekrivajte otvore.</i>
3		Zvučnici	Omogućuju stereo audio izlaz.

Uporaba tipkovnice

Tipkovnica ima tipke pune veličine i ugrađenu numeričku tipkovnicu, odvojene tipke pokazivača, tipke za zaključavanje, Windows, funkcijske i posebne tipke.

Tipke za zaključavanje i ugrađena numerička tipkovnica

***Napomena:** Informacije u ovom poglavlju možda se ne odnose na vaše računalo.*

Tipkovnica ima tri tipke za zaključavanje koje možete prebaciti na uključeno ili isključeno.

Tipka za zaključavanje	Opis
Caps Lock	Kada je Caps Lock uključen, sva slova koja tipkate ispisuju se velikim tiskanim slovima.
Num Lock <Fn> + <F11>	Kada je Num Lock uključen, ugrađena tipkovnica je numerička. Tipke funkcioniraju kao kalkulator (u potpunosti s aritmetičkim operatorima +, -, * i /). Ovaj način rada vrlo je koristan pri unosu velike količine numeričkih podataka. Bolje bi rješenje bilo povezati vanjsku numeričku tipkovnicu.

Tipka za zaključavanje	Opis
------------------------	------

Scroll Lock <Fn> + <F12>	Kada je Scroll Lock uključen, zaslon se pomiče jednu liniju gore ili dolje prilikom pritiska na tipku sa strelicom prema gore ili dolje. Scroll Lock ne radi s nekim aplikacijama.
-----------------------------	--

Ugrađena numerička tipkovnica funkcionira kao numerička tipkovnica na stolnom računalu. To je označeno malim znakovima koji se nalaze u gornjem desnom kutu površine tipki. Radi jednostavnijeg izgleda tipkovnice na tipkama nisu označeni simboli za upravljanje pokazivačem.

Željeni pristup	Num Lock uključen	Num Lock isključen
-----------------	-------------------	--------------------

Tipke brojeva na ugrađenoj tipkovnici	Unosite brojeve na uobičajeni način.	
---------------------------------------	--------------------------------------	--





Tipke za upravljanje pokazivačem na ugrađenoj tipkovnici	Držite <Shift> pri uporabi tipki za upravljanje pokazivačem.	Držite <Fn> pri uporabi tipki za upravljanje pokazivačem.
--	--	---









Tipke osnovne tipkovnice	Držite <Fn> pri unosu slova na ugrađenoj tipkovnici.	Unosite slova na uobičajeni način.
--------------------------	--	------------------------------------

Tipkovnički prečaci

Računalo koristi tipkovničke prečace ili kombinacije tipki za pristup većini upravljačkih tipki računala, kao što je osvijetljenost zaslona i izlazna glasnoća.

Za aktiviranje tipkovničkih prečaca, pritisnite i držite <Fn> tipku prije pritiska druge tipke u kombinaciji tipkovničkog prečaca.



Tipkovnički prečac	Ikona	Funkcija	Opis
<Fn> + <F3>		Način rada za zrakoplov	Uključuje / isključuje mrežne uređaje računala. <i>(Mrežni uređaji razlikuju se prema konfiguraciji.)</i>
<Fn> + <F4>		Stanje mirovanja	Stavlja računalo u stanja mirovanja.
<Fn> + <F5>		Prekidač prikaza	Prebacuje izlaz prikaza između zaslona, vanjskog monitora (ako je priključen) i oba.
<Fn> + <F6>		Isključivanje zaslona	Isključuje pozadinsko osvijetljenje zaslona prikaza radi uštede energije. Pritisnite bilo koju tipku za povrat.
<Fn> + <F7>		Prekidač dodirne ploče	Uključuje i isključuje ugrađenu dodirnu ploču.

Tipkovnički prečac	Ikona	Funkcija	Opis
<Fn> + <F8>		Prekidač zvučnika	Uključuje i isključuje zvučnike.
<Fn> + <F9>		Pozadinsko osvetljenje tipkovnice	Uključuje i isključuje pozadinsko osvetljenje tipkovnice.
<Fn> + <F11>		NumLk	Uključuje ili isključuje ugrađenu numeričku tipkovnicu.
<Fn> + <▷>		Povećanje svjetline	Povećava svjetlinu zaslona.
<Fn> + <◁>		Smanjivanje svjetline	Smanjuje svjetlinu zaslona.
<Fn> + <△>		Pojačavanje glasnoće	Pojačava glasnoću zvuka.
<Fn> + <▽>		Smanjivanje glasnoće	Smanjuje glasnoću zvuka.
<Fn> + <Home>		Reprodukcija/ stanka	Izvodi ili zaustavlja izvođenje odabrane medijske datoteke.
<Fn> + <Pg Up>		Zaustavi	Zaustavlja izvođenje odabrane medijske datoteke.
<Fn> + <Pg Dn>		Prethodna	Povrat na prethodnu medijsku datoteku.

Tipkovnički prečac	Ikona	Funkcija	Opis
<Fn> + <End>		Dalje	Skok na sljedeću medijsku datoteku.

Windows tipke

Tipkovnica ima dvije tipke koje vrše funkcije specifične za Windows.

Tipka	Opis
 Windows tipka	Ako je pritisnete zasebno, pokreće izbornik Početak. Može se koristiti i s drugim tipkama za posebne funkcije, provjerite Windows pomoć.
 Tipka aplikacije	Tipka ima isti učinak kao klik desnom tipkom miša što otvara sadržajni izbornik aplikacije.

Dodirna ploča

Osnovno o dodirnoj ploči

Dodirna ploča upravlja strelicom (ili pokazivačem) na zaslonu. Dok prstom kližete po dodirnoj ploči, pokazivač slijedi taj pokret.

Napomena: *Dodirna ploča je osjetljiva na pokret prsta, pa stoga što je dodir laganiji, to je bolja reakcija.*

Pri uporabi dodirne ploče, održavajte dodirnu ploču kao i vaše prste suhima i čistima.

Pokazivačem se upravlja pomoću nekoliko osnovnih pokreta:

- **Klizanje jednim prstom:** Kližite prstom duž dodirne ploče da biste pomicali pokazivač.
- **Pritisak ili dodir jednim prstom:** Prstom pritisnite ili lagano dodirnite dodirnu ploču da biste izvršili radnju istovjetnu "kliku" mišem koja će odabrati ili pokrenuti stavku. Brzo ponovite dodir da biste izvršili dvostruki dodir ili radnju istovjetnu "dvokliku".
- **Pritisak ili dodir jednim prstom** u donjem desnom kutu: Prstom pritisnite donji desni kut dodirne ploče  da biste izvršili radnju istovjetnu desnom kliku. Na početnom zaslonu to će izmjenjivati naredbe aplikacije, a u većini aplikacija otvorit će se sadržajnom izbornik u svezi odabrane stavke.





- **Vuci:** Prstom pritisnite i držite donji lijevi kut dodirne ploče ili dvaput brzo dodirnite bilo koje mjesto na dodirnoj ploči, a drugim prstom kličite preko dodirne ploče da biste odabrali sve stavke u tom području.

Pokreti prilikom uporabe dodirne ploče

Windows 8 i mnoge aplikacije podržavaju pokrete prilikom uporabe dodirne ploče i to s jednim ili više prstiju.

***Napomena:** Podrška za pokrete prilikom uporabe dodirne ploče ovisi o aktivnoj aplikaciji.*

Time je omogućeno upravljanje aplikacijama sa samo nekoliko jednostavnih pokreta, poput:

- **Povlačenje od ruba:** Pristupite Windows alatima povlačenjem u sredinu dodirne ploče s desnog ili lijevog ruba ili s vrha.
- **Povlačenje od desnog ruba:** Uključuje ili isključuje prikaz ikona gumba.
- **Povlačenje s vrha:** Uključuje ili isključuje naredbe aplikacije.
- **Povlačenje od lijevog ruba:** Povrat na prethodnu aplikaciju.
- **Klizanje sa dva prsta:** Brzo pregledavajte i listajte web stranice, dokumente i popise za reprodukciju tako što ćete postaviti dva prsta na dodirnu ploču i pomicati ih oba u bilo kojem smjeru.
- **Približavanje ili udaljavanje dva prsta:** Uvećajte i smanjite fotografije, karte i dokumente jednostavnim pokretom palca i još jednog prsta.

Oporavak

Ako imate problema s vašim računalom, a odgovori na često postavljana pitanja vam ne pomažu (pogledajte na stranici 98), možete izvršiti "oporavak" vašeg računala, odnosno vratiti ga na prethodno stanje.

Ovo poglavlje opisuje alate za oporavak dostupne na vašem računalu. Acer pruža *Acer Recovery Management*, upravljanje postupkom oporavka koje vam omogućuje stvaranje *sigurnosne kopije za oporavak*, *sigurnosne kopije upravljačkih programa i aplikacija*, kao i opcija početka postupka oporavka uporabom ili Windows alata ili sigurnosne kopije za oporavak.

Napomena: *Acer Recovery Management* dostupan je samo o prethodno instaliranim Windows operativnim sustavom.

Važno: Preporučujemo vam stvaranje *sigurnosne kopije za oporavak* i *sigurnosne kopije upravljačkih programa i aplikacija* što je prije moguće.

U nekim slučajevima, za potpuni oporavak bit će potrebna USB sigurnosna kopija za oporavak.

Stvaranje sigurnosne kopije za oporavak

Za ponovnu instalaciju s USB memorijskog pogona, potrebno je prethodno načiniti sigurnosnu kopiju za oporavak. Sigurnosna kopija za oporavak uključuje cjelokupni sadržaj tvrdog diska vašeg računala, uključujući Windows i sav tvornički učitani softver i upravljačke programe. Uporabom takve sigurnosne kopije vratit će vaše računalo u stanje u kakvom ste ga

kupili, dajući vam pritom mogućnost zadržavanja svih postavki i osobnih podataka.

Napomena: Osigurajte USB pogon kapaciteta od najmanje 16 GB.

1. U izborniku *Početak*, unesite "Recovery" i kliknite na **Acer Recovery Management** u popisu aplikacija.

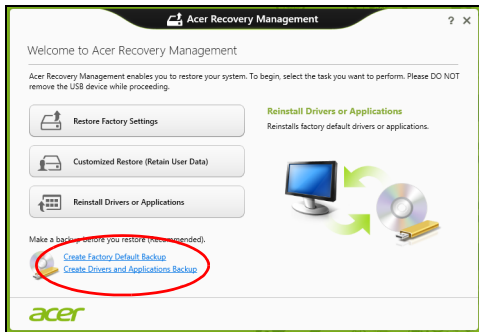

2. Kliknite na **Stvori sigurnosnu kopiju tvorničkih postavki**. Otvorit će se prozor *Pogon za oporavak*.

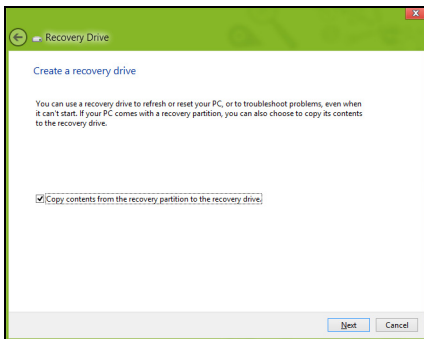

Provjerite je li označeno **Kopiraj sadržaj particije za oporavak na pogon za oporavak**. To osigurava najcjelovitiju sigurnosnu kopiju za oporavak.

3. Priključite USB pogon, a zatim kliknite na **Dalje**.

- Osigurajte dovoljan kapacitet USB pogona prije nastavka postupka. Sigurnosna kopija za oporavak treba najmanje 16 GB memorije

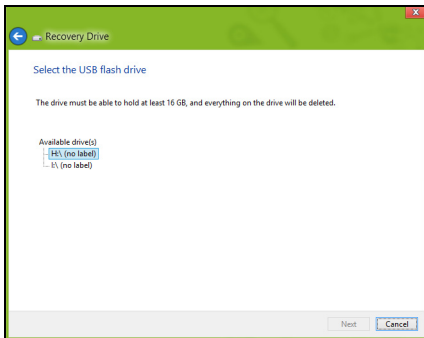

4. Na zaslonu će biti pokazan napredak postupka stvaranja sigurnosne kopije.

5. Slijedite postupak do završetka.

6. Nakon stvaranja sigurnosne kopije za oporavak, ako želite možete izbrisati informacije za oporavak na vašem računalu. Ako izbrišete te informacije, za oporavak računala možete koristiti samo USB sigurnosnu kopiju za oporavak, a ako izgubite ili nehotečno izbrišete USB pogon, nećete moći oporaviti računalo.

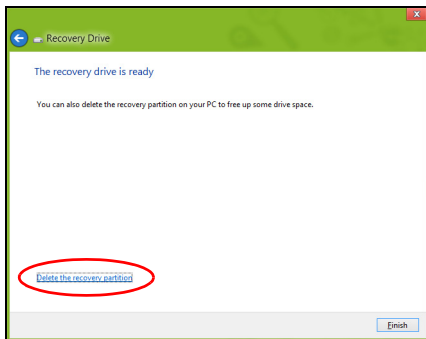

7. Izvadite USB pogon i nedvosmisleno ga označite.

Važno: Označite jedinstvenom, opisnom oznakom poput „Sigurnosna kopija za oporavak Windowsa“. Sigurnosnu kopiju držite na sigurnom mjestu koje ćete lako upamtiti.

Stvaranje sigurnosne kopije pogonskih programa i aplikacija

Za stvaranje sigurnosne kopije upravljačkih programa i aplikacija koja sadrži tvornički učitani softver i upravljačke programe koji su potrebni vašem računalu, možete koristiti ili USB memorijski uređaj ili DVD snimač, ako postoji na računalu s jednim ili više praznih DVD diskova na koje je moguće snimati.

1. U izborniku *Početak*, unesite "Recovery" i kliknite na **Acer Recovery Management** u popisu aplikacija.

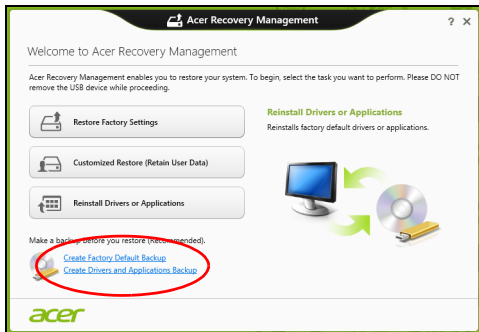

2. Kliknite na **Stvori sigurnosnu kopiju upravljačkih programa i aplikacija**.

Umetnite USB pogon ili prazni DVD disk u optički pogon i zatim kliknite na **Dalje**.

- Ako koristite USB pogon, prije nastavka provjerite ima li na njemu dovoljno slobodnog memorijskog prostora.



- Ako koristite DVD diskove, prikazat će se potreban broj praznih diskova koji će vam biti potrebni da biste snimili sve potrebno za oporavak. Prije nastavka postupka provjerite imate li dovoljan broj istovrsnih praznih diskova.



3. Kliknite na **Početak** da biste kopirali datoteke. Na zaslonu će biti pokazan napredak postupka stvaranja sigurnosne kopije.
4. Slijedite postupak do završetka:
 - Ako koristite optičke diskove, pogon izbacuje svaki disk nakon završetka snimanja na isti. Uklonite disk iz pogona i označite ga vodootpornim flomasterom za diskove.
Ako je potrebno više diskova, nakon upita za novi disk umetnite ga i kliknite na **U redu**. Nastavite snimati diskove do dovršetka postupka.
 - Ako koristite USB pogon, izvadite ga i nedvosmisleno ga označite.
Važno: Označite jedinstvenom, opisnom oznakom poput „Sigurnosna kopija upravljačkih programa i aplikacija“. Sigurnosnu kopiju držite na sigurnom mjestu koje ćete lako upamtiti.

Oporavak sustava

Za oporavak sustava:

1. Izvršite manje popravke.

Ako samo jedan ili dva programa ili hardverska dijela ne rade ispravno, problem se može riješiti ponovnom instalacijom softvera ili upravljačkih programa uređaja.

Za oporavak prethodno tvornički instaliranog softvera i upravljačkih programa, pogledajte **"Ponovna instalacija upravljačkih programa i aplikacija" na stranici 46**.

Upute za ponovnu instalaciju softvera i upravljačkih programa koji nisu

prethodno instalirani na računalo, pogledajte dokumentaciju tog proizvoda ili tehničku podršku na odgovarajućoj web stranici.

2. Povrat na prethodno stanje sustava.

Ako ponovna instalacija softvera ili upravljačkih programa nije pomogla, možda se problem može riješiti povratom vašeg sustava na prethodno stanje kad je sve ispravno radilo.

Upute pogledajte u **"Povratak na prijašnju snimku sustava" na stranici 49.**

3. Povrat izvornog operativnog sustava.

Ako ništa drugo nije riješilo problem i željeli biste vratiti izvorni sustav, uz zadržavanje korisničkih podataka pogledajte **"Povrat sustava u stanje sa tvorničkim postavkama" na stranici 50.**

4. Vratite sustav u stanje sa tvorničkim postavkama.

Ako ništa drugo nije riješilo problem i željeli biste vratiti izvorni sustav, pogledajte **"Povrat sustava u stanje sa tvorničkim postavkama" na stranici 50.**

Ponovna instalacija upravljačkih programa i aplikacija

Kao jedan od koraka pronalaženja rješenja za probleme vašeg sustava, možda ćete trebati ponovno instalirati aplikacije i upravljačke programe koji su bili tvornički instalirani na vaše računalo. Ponovna instalacija moguća je ili s vašeg tvrdog diska ili diskova sa sigurnosnom kopijom koje ste načinili.

- Ostale aplikacije – Ako trebate ponovno instalirati softver koji nije bio prethodno tvornički instaliran na vaše računalo, trebate slijediti upute za instalaciju toga softvera.
- Upravljački programi novog uređaja – Ako trebate ponovno instalirati upravljačke programe uređaja koji nisu bili prethodno tvornički instalirani na vaše računalo, trebate slijediti upute za taj uređaj.

Ako ponovno instalirate koristeći Windows i informacije za oporavak koje su pohranjene na vašem računalu:

- U izborniku *Početak*, unesite "Recovery" i kliknite na **Acer Recovery Management** u popisu aplikacija.

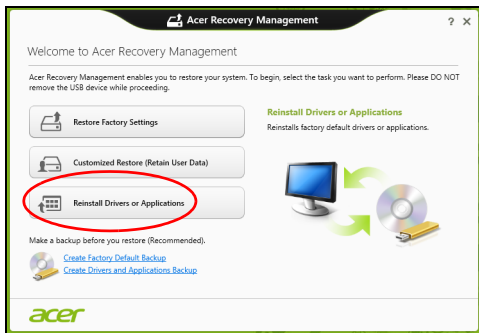

- Kliknite na **Ponovno instaliraj upravljačke programe ili aplikacije.**

- Trebali biste vidjeti poglavlje **Sadržaj** u **Acer centar resursa**.



- Kliknite na ikonu **instaliraj** za stavku koju želite instalirati i zatim slijedite upute na zaslonu za završetak instalacije. Ponovite ovaj korak za svaku stavku koju želite ponovno instalirati.

Ako ponovno instalirate sa sigurnosnih kopija upravljačkih programa i aplikacija na DVD ili USB pogonu:

1. Umetnite **sigurnosnu kopiju upravljačkih programa i aplikacija** u pogon diska ili ga priključite na slobodan USB priključak.
 - Ako ste umetnuli DVD, pričekajte pokretanje **Acer centra resursa**.
 - Ako se **Acer centar resursa** ne pokrene automatski, pritisnite *tipku Windows + <E>*, i zatim dva puta kliknite na ikonu optičkog pogona.

- Ako koristite USB pogon, pritisnite *tipku Windows + <E>*, i zatim dva puta kliknite na pogon sa sigurnosnom kopijom. Dva puta kliknite na **ResourceCenter**.

2. Trebali biste vidjeti poglavlje **Sadržaj** u **Acer centar resursa**.



3. Kliknite na ikonu **instaliraj** za stavku koju želite instalirati i zatim slijedite upute na zaslonu za završetak instalacije. Ponovite ovaj korak za svaku stavku koju želite ponovno instalirati.



Povratak na prijašnju snimku sustava

Vraćanje sustava Microsoft periodično stvara „snimke“ postavki vašeg sustava i sprema ih kao točke povrata. U većini slučajeva teško rješivih softverskih problema, uvijek se možete vratiti na jednu od točaka povrata da biste opet omogućili rad vašeg sustava.

Windows svakog dana automatski stvara novu točku povrata, kao i svaki puta kada instalirate softver ili upravljačke programe uređaja.

Napomena: Za više informacija o uporabi vraćanja sustava Microsoft, u izborniku *Početak*, unesite "Pomoć", a zatim na popisu aplikacija kliknite na **Pomoć i podrška**. U okvir Traži pomoć unesite "Vraćanje sustava Windows", zatim pritisnite **Enter**.

Za povrat na točku povrata

1. Iz izbornika *Početak*, unesite "Upravljačka ploča" i u popisu aplikacija odaberite **Upravljačka ploča**.
2. Kliknite na **Sustav i sigurnost > Akcijski centar**, zatim na **Oporavak** na dnu prozora.
3. Kliknite na **Povrat otvorenog sustava**, a zatim **Dalje**.
4. Kliknite na zadnju točku povrata (iz vremena kad je sustav još ispravno radio) i kliknite **Dalje**, a zatim **Završi**.
5. Pojavit će se okvir s porukom potvrde, kliknite na **Da**. Vaš sustav vraćen je pomoću točke povrata koju ste naveli. Postupak može potrajati nekoliko minuta i može ponovno pokrenuti računalo.

Povrat sustava u stanje sa tvorničkim postavkama

Ako vaše računalo ima probleme u radu koji se ne mogu riješiti drugim metodama, možda ćete trebati sve ponovno instalirati da biste sustav vratili na početne tvorničke postavke. Oporavak je moguć ili s vašeg tvrdog diska ili sigurnosne kopije za oporavak koju ste načinili.

- Ako još uvijek možete koristiti Windows, a niste izbrisali particiju za oporavak, pogledajte "**Oporavak pomoću sustava Windows**" na **stranici 51**.
- Ako ne možete koristiti program Windows i vaš tvrdi disk je potpuno reformatiran ili ste ugradili zamjenski tvrdi disk, pogledajte "**Oporavak sa sigurnosne kopije za oporavak**" na **stranici 55**.

Oporavak pomoću sustava Windows

Pokrenite Acer Recovery Management:

- U izborniku *Početak*, unesite "Recovery" i kliknite na **Acer Recovery Management** u popisu aplikacija.

Dostupne su dvije mogućnosti, **Vrati tvorničke postavke** (PC vrati na izvorno) ili **Prilagođeno vraćanje** (Osvježi moj PC).

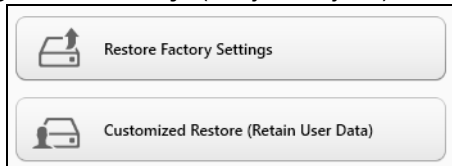

Vraćanje tvorničkih postavki briše sve na tvrdom disku, zatim ponovno instalira Windows i sav tvornički instaliran softver i upravljačke programe vašeg sustava. Ako možete pristupiti važnim datotekama na tvrdom disku, odmah načinite njihovu sigurnosnu kopiju. Pogledajte "**Vraćanje tvorničkih postavki pomoću Acer Recovery Management**" na **stranici 52**.

Prilagođeno vraćanje pokušat će zadržati vaše datoteke (korisničke podatke) no ponovno će instalirati sav softver i upravljačke programe. Bit će uklonjen softver instaliran nakon kupovine osobnog računala (osim softvera koji je instaliran iz Windows trgovine). Pogledajte **"Prilagođeno vraćanje pomoću Acer Recovery Management"** na stranici 54.

Vraćanje tvorničkih postavki pomoću Acer Recovery Management

1. Kliknite na **Vraćanje tvorničkih postavki**.

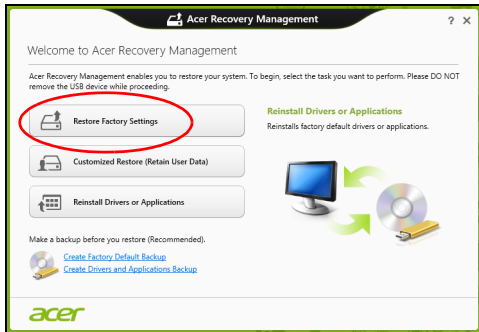

Oprez: "Vraćanje tvorničkih postavki" izbrisat će sve datoteke na tvrdom disku.

2. Otvorit će se prozor **Resetiraj moj PC**.

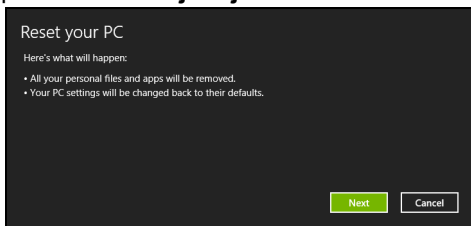

Slikovni prikazi služe samo za ilustraciju.

3. Kliknite na **Dalje**, zatim odaberite kako će se vršiti brisanje vaših datoteka:

- a. **Samo ukloni moje datoteke** brzo briše sve datoteke prije povrata vašeg računala i traje oko 30 minuta.
- b. **Potpuno očisti pogon** u potpunosti čisti pogon nakon brisanja svake od datoteka, tako da nakon oporavka nije moguće pregledati niti jednu datoteku. Čišćenje pogona traje znatno duže, i do 5 sati, no mnogo je sigurnije i stare će se datoteke u potpunosti ukloniti.

4. Kliknite na **Vrati izvorno**.

5. Postupak oporavka počinje ponovnim pokretanjem računala, a nastavlja se kopiranjem datoteka na tvrdi disk.

6. Nakon završetka oporavka, možete početi koristiti vaše računalo ponavljanjem postupka prvog pokretanja.

Prilagođeno vraćanje pomoću Acer Recovery Management

1. Kliknite na **Prilagođeno vraćanje (zadrži korisničke podatke)**.

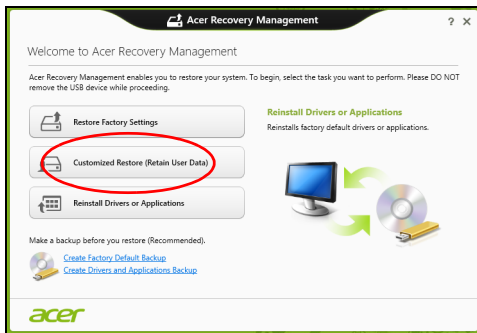

2. Otvorit će se prozor **Osvježi moj PC**.

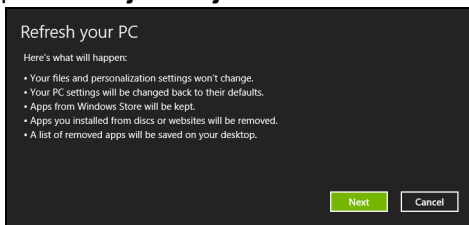

3. Kliknite na **Dalje**, a zatim na **Osvježi**.
4. Postupak oporavka počinje ponovnim pokretanjem računala, a nastavlja se kopiranjem datoteka na tvrdi disk. Postupak traje oko 30 minuta.

Oporavak sa sigurnosne kopije za oporavak

Za oporavak sa sigurnosne kopije za oporavak na USB pogonu:

1. Nađite sigurnosnu kopiju za oporavak.
2. Uključite u USB pogon i uključite računalo.
3. Ako već do sada niste, sada omogućite *F12 izbornik za podizanje sustava*:
 - a. Pritisnite **<F2>** tijekom pokretanja računala.
 - b. Koristite tipke lijeve ili desne strelice za odabir **Main** izbornika.
 - c. Pritisnite tipku sve dok nije odabran **F12 Boot Menu** pritisnite **<F5>**, za promjenu te postavke u **Enabled**.
 - d. Koristite tipke lijeve ili desne strelice za odabir izbornika **Exit**.
 - e. Ovisno o vrsti BIOS-a koju koristi vaše računalo, odaberite **Save Changes and Exit** ili **Exit Saving Changes** i pritisnite **Enter**. Za potvrdu odaberite **OK** ili **Yes**.
 - f. Računalo će se ponovno pokrenuti.
4. Tijekom pokretanja, pritisnite **<F12>** za otvaranje izbornika podizanja sustava. Izbornik podizanja sustava omogućava odabir uređaja za podizanje sustava, primjerice USB pogona.
 - a. Tipkama strelicama odaberite redak **USB Device**, a zatim pritisnite **Enter**.
 - b. Windows se pokreće sa sigurnosne kopije za oporavak umjesto normalnog postupka pokretanja.
5. Odaberite vrstu tipkovnice.

6. Odaberite **Troubleshoot** i zatim odaberite vrstu oporavka koju ćete koristiti:
- a. Kliknite na **Advanced**, a zatim na **System Restore** za pokretanje vraćanja sustava Microsoft:
Vraćanje sustava Microsoft periodično stvara "snimke" postavki vašeg sustava i sprema ih kao točke povrata. U većini slučajeva teško rješivih softverskih problema, uvijek se možete vratiti na jednu od točaka povrata da biste opet omogućili rad vašeg sustava.
 - b. Kliknite na **Reset your PC** za početak postupka:
Reset your PC briše sve na vašem tvrdom disku, zatim ponovno instalira Windows i sav tvornički instaliran softver i upravljačke programe vašeg sustava. Ako možete pristupiti važnim datotekama na tvrdom disku, odmah načinite njihovu sigurnosnu kopiju. Pogledajte "**Resetiranje PC-ja sa sigurnosne kopije za oporavak**" na stranici 57.
 - c. Kliknite na **Refresh your PC** za početak postupka osvježavanja:
Refresh your PC pokušat će zadržati vaše datoteke (korisničke podatke) no ponovno će instalirati sav softver i upravljačke programe. Softver instaliran od nakon kupovine osobnog računala bit će uklonjen (osim softvera koji je instaliran iz Windows Store). Pogledajte "**Osvježavanje PC-ja sa sigurnosne kopije za oporavak**" na stranici 58.

Resetiranje PC-ja sa sigurnosne kopije za oporavak

Oprez: Resetiranje PC-ja izbrisat će sve datoteke na tvrdom disku.

1. Otvorit će se prozor **Resetiraj moj PC**.

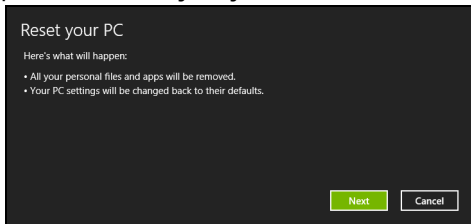

Slikovni prikazi služe samo za ilustraciju.

2. Kliknite na **Dalje**.

3. Odaberite operativni sustav za oporavak (obično je dostupna samo jedna mogućnost).

4. Odaberite želite li zadržati bilo kakve promjene na pogonu tvrdog diska:

- Ako ste izbrisali particiju za oporavak ili na drugi način mijenjali particije na tvrdom disku i želite zadržati te promjene, odaberite **Ne**.
- Za potpuni oporavak vašeg računala na tvorničke postavke, odaberite **Da**.

5. Odaberite kako će se brisati datoteke:

- Samo ukloni moje datoteke** brzo briše sve datoteke prije povrata vašeg računala i traje oko 30 minuta.

b. **Potpuno očisti pogon** u potpunosti čisti pogon nakon brisanja svake od datoteka, tako da nakon oporavka nije moguće pregledati niti jednu datoteku. Čišćenje pogona traje znatno duže, i do 5 sati, no mnogo je sigurnije i stare će se datoteke u potpunosti ukloniti.

6. Kliknite na **Vrati izvorno**.

7. Nakon završetka oporavka, možete početi koristiti vaše računalo ponavljanjem postupka prvog pokretanja.

Osvježavanje PC-ja sa sigurnosne kopije za oporavak

1. Otvorit će se prozor **Osvježi moj PC**.

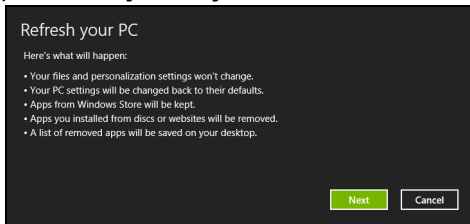

2. Kliknite na **Dalje**.

3. Odaberite operativni sustav za oporavak (obično je dostupna samo jedna mogućnost).

4. Kliknite na **Osvježi**.

5. Postupak oporavka počinje ponovnim pokretanjem računala, a nastavlja se kopiranjem datoteka na tvrdi disk. Postupak traje oko 30 minuta.

Acer clear.fi

Napomena: Samo za određene modele.

Uz Acer clear.fi uživajte u videozapisima, fotografijama i glazbi. Omogućuje strujanje medija sa ili na druge uređaje koji imaju instalirani Acer clear.fi.

Napomena: Svi uređaji moraju biti povezani na istu mrežu.

Za gledanje videozapisa ili slušanje glazbe, otvorite **clear.fi Media**, a za pregledavanje fotografija otvorite **clear.fi Photo**.

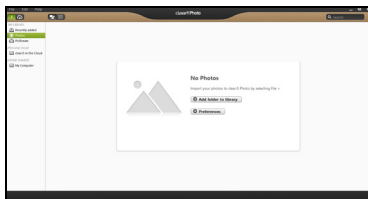
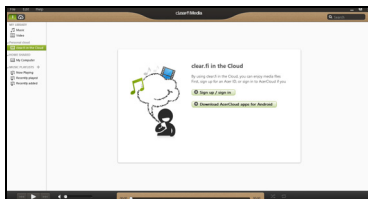

Važno: Kad otvorite clear.fi aplikaciju po prvi puta, vatrozid programa Windows tražit će dozvolu za pristupanje clear.fi aplikacije mreži. Odaberite ***Dozvoli pristup*** u svakom od prozora.

Navigacija medijima i fotografijama

Popis u lijevom oknu prikazuje vaše računalo ('Moja biblioteka'), a zatim i ostale uređaje ako su povezani na vašu mrežu ('Dijeljeno u kućnoj mreži').

Za pregled datoteka na vašem računalu, odaberite jednu od kategorija u popisu 'Moja biblioteka', a zatim na desnoj strani pregledavajte datoteke i mape.

Dijeljene datoteke

Uređaji povezani na vašu mrežu prikazani su u dijelu **Dijeljeno u kućnoj mreži**. Odaberite uređaj, a zatim odaberite kategoriju koju ćete pregledavati.

Nakon kratke stanke na desnoj će se strani prikazati dijeljene datoteke i mape. Odaberite datoteku koju želite reproducirati i dvostrukim klikom na nju započnite reprodukciju.

Upravljanje reprodukcijom vrši se upravljačkim tipkama na traci na dnu zaslona. Ako je primjerice odabrana glazba, moguće ju je izvoditi, pauzirati ili zaustaviti reprodukciju te ugoditi glasnoću.



Napomena: Potrebno je aktivirati dijeljenje na uređaju na kojem su datoteke spremljene. Otvorite clear.fi na uređaju na kojem su datoteke spremljene, odaberite **Uredi** i provjerite je li aktivna opcija **Dijeli moju biblioteku na lokalnoj mreži**.



Koji su uređaji kompatibilni?

Sa clear.fi softverom mogu se koristiti potvrđeni Acer uređaji s clear.fi ili DLNA softverom. To uključuje osobna računala, pametne telefone i NAS uređaje (uređaji za pohranu priključeni na mrežu) usklađene s DLNA.

Reprodukcija na drugom uređaju

Ako medije želite reproducirati na drugom uređaju, treba učiniti sljedeće:

1. U donjem desnom kutu, odaberite **Reproduciraj na**. 
2. Odaberite udaljeni uređaj koji će se koristiti za reprodukciju datoteke.

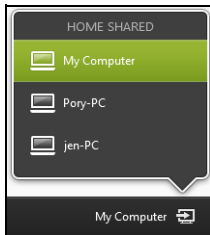

*Na tom popisu dostupni su samo uređaji optimizirani za reprodukciju, a određena osobna računala i memorijski uređaji neće se pojaviti. Da biste na taj popis dodali osobno računalo s programom Windows, otvorite Windows Media Player, odaberite **Strujanje** i **Dopusti daljinsko upravljanje mojim uređajem za reproduciranje...***

3. Za upravljanje udaljenim uređajem odaberite datoteku u glavnom prozoru, a zatim koristite upravljačke tipke na traci na dnu zaslona.

Za pomoć učitajte <http://www.acer.com/clearfi/download/>.

Upravljanje energijom

Ovo računalo ima ugrađenu jedinicu za upravljanje energijom koja nadzire aktivnost sustava. Aktivnost sustava se odnosi na bilo koju aktivnost koja uključuje jedan ili više sljedećih uređaja: tipkovnica, miš, tvrdi disk, periferni uređaji povezani s računalom i video memorija. Ako se ne otkrije nikakva aktivnost tijekom određenog vremena, računalo zaustavlja neke ili sve ove uređaje radi očuvanja energije.

Acer Green Instant On

***Napomena:** Samo za odabrane modele.*

Acer Instant On probudit će vaše računalo iz stanja mirovanja prije nego što ćete uspjeti otvoriti poklopac. Kad zatvorite poklopac ili neko vrijeme ne koristite računalo, ono će ući u stanje mirovanja. Dok je računalo u stanju mirovanja, LED indikator napajanja treptat će u narančastoj boji.

Otvorite poklopac ili pritisnite bilo koju tipku za izlazak računala iz stanja mirovanja.

Nakon određenog vremena provedenog u stanju mirovanja, računalo će automatski pokrenuti stanje nulte potrošnje da bi produžio radni vijek baterije. Dok je računalo u stanju nulte potrošnje, LED indikator napajanja bit će isključen. Tijekom ovog načina rada baterija više tjedana ostaje spremna za uporabu.

Pritisnite tipku za uključivanje za povrat iz stanja nulte potrošnje.

Napomena: Kad je u stanju nulte potrošnje, vaše osobno računalo trošit će znatno manje energije u usporedbi s načinom rada u mirovanju, no trebat će mu nešto više vremena za ponovni početak rada i izlazak iz stanja nulte potrošnje.

Način rada nulte potrošnje i mirovanja izmjenjuju se kako bi osigurali potpunu štednju energije računala, a pritom omogućili brz i trenutačan ponovni rad računala.

Za dodatne uštede energije, računalo će obično pokrenuti i ostati u stanju nulte potrošnje tijekom vremena kad se ne koristi, primjerice tijekom noći. Da bi osigurali brži pristup, računalo će pokrenuti i ostati u stanju mirovanja tijekom vremena kad se koristi, primjerice tijekom radnih sati danju.

Ušteda energije

Onemogućavanje brzog pokretanja

Vaše računalo koristi brzo pokretanje da bi što brže započelo rad, no isto tako koristi nešto energije da bi provjerilo signale za pokretanje rada. Ove provjere polagano će trošiti bateriju računala.

Ako želite smanjiti potrebe računala za energijom i njegovim utjecajem na okoliš, isključite brzo pokretanje:

Napomena: Ako je brzo pokretanje isključeno, računalu će trebati više vremena za početak rada nakon stanja mirovanja. Ako vaše računalo ima obilježja Acer Instant On ili Acer Instant Connect, te će funkcije također biti isključene.

Vaše računalo neće se pokrenuti ako primi naredbu za pokretanje putem mreže (Wake on LAN).

1. Otvorite radnu površinu.
2. Kliknite na **Mogućnosti napajanja** u području obavijesti.
3. Odaberite **Više mogućnosti napajanja**.
4. Odaberite **Odaberite što rade gumbi za uključivanje**.
5. Za pristup postavkama isključivanja, odaberite **Promijeni postavke koje su trenutno nedostupne**.

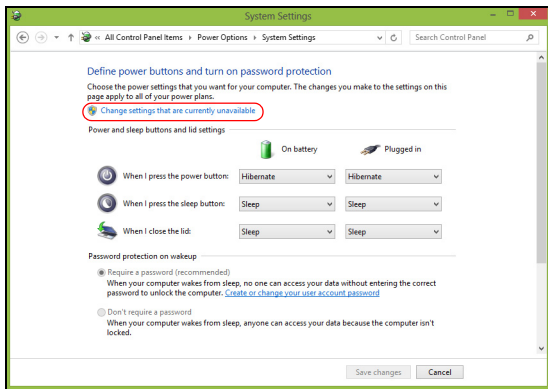
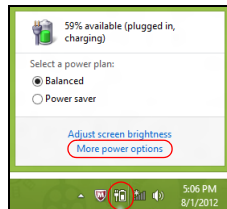

6. Pomaknite se prema dolje i onemogućite **Uključi brzo pokretanje**.

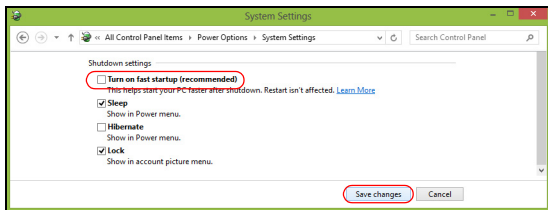

7. Odaberite **Spremi promjene**.

Baterijski komplet

Računalo koristi ugrađeni akumulatorski komplet koji vam pruža dugo vrijeme uporabe bez punjenja.

Karakteristike baterijskog kompleta

Baterijski komplet ima sljedeće karakteristike:

- Koristi aktualne standarde baterijske tehnologije.
- Pruža upozorenje o ispražnjenosti baterije.

Baterija se ponovno puni kad god spojite svoje računalo na adapter izmjenične struje. Vaše računalo podržava punjenje-pri-korištenju, omogućavajući vam da punitite bateriju nastavljajući raditi na računalu. Međutim, ponovno punjenje s isključenim računalom rezultira znatno kraćim vremenom punjenja.

Punjenje baterije

Da biste napunili bateriju, najprije provjerite je li ona pravilno postavljena u prostor za bateriju. Uključite adapter izmjenične struje u računalo i priključite ga na utičnicu električne mreže. Možete nastaviti raditi na vašem računalu na izmjeničnom napajanju dok se baterija puni. Međutim, punjenje baterije dok je računalo isključeno rezultira značajno kraćim vremenom punjenja.

Napomena: Preporučujemo punjenje baterije prije kraja dnevnog rada. Punjenje baterije preko noći prije putovanja omogućava vam da započnete idući dan s potpuno napunjenom baterijom.

Kondicioniranje novog baterijskog kompleta

Prije prve uporabe baterijskog kompleta, treba slijediti postupak kondicioniranja:

1. Priključite adapter izmjenične struje i potpuno napunite bateriju.
2. Odvojite adapter izmjenične struje.
3. Uključite računalo i radite koristeći baterijsko napajanje.
4. Potpuno iscrpите bateriju dok se ne pojavi upozorenje o ispražnjenosti baterije.
5. Ponovno priključite adapter izmjenične struje i opet potpuno napunite bateriju.

Slijedite ove korake dok se baterija ne napuni i isprazni tri puta.

Koristite ovaj postupak kondicioniranja za sve nove baterije, ili ukoliko baterija nije bila korištena dugo vremena.

Upozorenje: Ne izlažite baterijski komplet temperaturama ispod 0°C (32°F) ili iznad 45°C (113°F). Ekstremne temperature mogu nepovoljno uticati na baterijski komplet.

Pridržavajući se uputa za kondicioniranje baterije omogućavati maksimalno punjenje baterije računala tijekom postupka punjenja. Ukoliko ne izvršite ovaj postupak, baterija se neće u najvećoj mogućoj mjeri puniti, a skratit će se i radni vijek baterije.

Nadalje, na radni vijek baterije negativno utječu i sljedeći načini uporabe:

- Uporaba računala uz stalno izmjenično napajanje.
- Nepražnjenje odnosno nepotpuno punjenje baterije, kao što je opisano gore.
- Često korištenje; što više koristite bateriju, to će ona brže doći do kraja svojega radnog vijeka. Standardna računalna baterija ima vijek uporabe od oko 300 punjenja.

Optimizacija vijeka trajanja baterije

Optimiziranje vijeka trajanja baterije omogućuje najučinkovitiju uporabu baterije, što produljuje ciklus punjenja/praznjenja i poboljšavajući učinkovitost praznjenja. Preporučujemo vam se da slijedite dolje navedene sugestije:

- Koristite izmjenično napajanje kad god je to moguće, a bateriju čuvajte za uporabu na putu.
- Izbacite PC karticu ako je ne koristite, jer ona troši energiju (za odabrane modele).
- Pohranite vaše osobno računalo na hladno i suho mjesto. Preporučena temperatura je 10°C (50°F) do 30°C (86°F). Više temperature uzrokuju brže samopražnjenje baterije.
- Prekomjerno ponovno punjenje smanjuje vijek trajanja baterije.
- Čuvajte adapter izmjenične struje i bateriju.

Provjera razine napunjenosti baterije

Windowsov mjerač energije pokazuje trenutnu razinu napunjenosti baterije. Zaustavite kursor iznad ikone baterije/napajanja na programskoj traci da biste vidjeli postojeću razinu napunjenosti.

Upozorenje o niskoj razini napunjenosti baterije

Kada koristite baterijsko napajanje, obratite pozornost na mjerač energije programa Windows.

Upozorenje: Nakon pojave upozorenja o ispražnjenosti baterije što prije priključite adapter izmjenične struje. Ako se baterija potpuno isprazni i računalo se isključi, podaci će biti izgubljeni.

Kada se pojavi upozorenje o ispražnjenosti baterije, preporučena aktivnost ovisi o vašoj situaciji:

Situacija	Preporučena radnja
Adapter izmjenične struje i električna utičnica su dostupni.	<ol style="list-style-type: none">1. Uključite adapter izmjenične struje u računalo i zatim ga priključite na električnu mrežu.2. Spremite sve potrebne datoteke.3. Nastavite s radom. <p>Isključite računalo ako želite brzo napuniti bateriju.</p>
Adapter izmjenične struje ili električna utičnica nisu dostupni.	<ol style="list-style-type: none">1. Spremite sve potrebne datoteke.2. Zatvorite sve aplikacije.3. Isključite računalo.

Putovanje s računalom

Ovo poglavlje nudi savjete i vještine koje trebate razmotriti prilikom premještanja ili putovanja s vašim računalom.

Odvajanje od radne površine

Slijedite ove korake kako biste odvojili vaše računalo od vanjske dodatne opreme:

1. Spremite sve otvorene datoteke.
2. Izvadite diskove iz optičkog pogona (ili više njih).
3. Programski isključite računalo (shut down).
4. Zatvorite poklopac ekrana.
5. Odvojite kabel za napajanje iz adaptera izmjenične struje.
6. Odvojite tipkovnicu, pokazivački uređaj, pisač, vanjski monitor i druge vanjske uređaje.
7. Odvojite Kensington bravu ako ste je koristili za zaključavanje računala.

Premještanje

Ako premještate računalo na malu udaljenost, primjerice, sa stola u vašem uredu u sobu za sastanke.

Priprema računala

Prije premještanja računala, zatvorite i završite poklopac ekrana da biste pokrenuli stanje mirovanja računala (Sleep). Sada je sigurno računalo prenijeti na kratke udaljenosti unutar zgrade. Za vraćanje računala iz stanja mirovanja (Sleep), otvorite ekran; zatim pritisnite i pustite tipku za uključivanje.

Ako računalo nosite u ured klijenta ili u drugu zgradu, programski isključite računalo (shut down):

Pritisnite *tipku Windows* + <C>, kliknite na **Postavke** > **Napajanje**, a zatim na **Isključi računalo**.

Ili:

Stanje mirovanja računala (Sleep) možete pokrenuti pritiskom na tipke <Fn> + <F4>. Zatim zatvorite zaslon.

Kad ste spremni ponovno koristiti računalo, otvorite ekran, a zatim pritisnite i pustite tipku za uključivanje.

Napomena: Računalo može prijeći u stanje potpunog mirovanja ili hibernacije nakon određenog vremena mirovanja.

Što ponijeti na sastanke

Ako je vaš sastanak relativno kratak, vjerojatno ne trebate sa sobom ponijeti ništa osim vašeg računala. Ako će sastanak biti duži, ili ako vaša baterija nije potpuno napunjena, možda ćete trebati sa sobom ponijeti i adapter izmjenične struje i priključili ga na vaše računalo u sobi za sastanke.

Ako soba za sastanke nema električnu utičnicu, smanjite pražnjenje baterije stavljanjem računala u stanje Sleep (mirovanje). Pritisnite <Fn> + <F4> ili zatvorite poklopac ekrana kad god aktivno ne koristite računalo.

Prijenos računala kući

Prilikom odlaska kući iz ureda ili obrnuto.

Priprema računala

Nakon odvajanja računala s vaše radne površine, slijedite dolje navedene korake za pripremu računala za prijenos:

- Provjerite jeste li uklonili sve medije i kompaktne diskove iz pogona. Ako ne uklonite sve medije moguće je oštećivanje glave pogona.
- Spakirajte računalo u zaštitnu torbu koja će spriječiti klizanje računala i ublažiti udarac u slučaju pada.

Oprez: Izbjegavajte pakiranje stvari na gornji poklopac računala. Pritisak na gornji poklopac može oštetiti zaslon.

Što ponijeti sa sobom

Osim ako imate neke stvari kod kuće, ponesite sljedeće stvari sa sobom:

- Adapter izmjenične struje i kabel za napajanje.
- Tiskani poster postavljanja.

Posebna razmatranja

Slijedite ove smjernice da biste zaštitili vaše računalo prilikom puta na posao i s posla:

- Na najmanju mjeru smanjite učinke promjena temperature prilikom prijenosa računala.
- Ako morate stati na dulje vrijeme i ne možete nositi računalo sa sobom, ostavite računalo u prtljažniku automobila kako računalo ne bi bilo izloženo prekomjernoj toplini.
- Promjene u temperaturi i vlažnosti mogu uzrokovati kondenzaciju. Omogućite povrat računala na sobnu temperaturu, a prije uključivanja računala ispitajte ima li kondenzacije na zaslonu. Ako je promjena temperature veća od 10°C (18°F), omogućite računalu postupno i polagano postizanje sobne temperature. Ako je moguće, ostavite računalo 30 minuta u okruženju koje ima temperaturu koja je između vanjske i sobne temperature.

Stvaranje kućnog ureda

Ako često radite na vašem računalu kod kuće, možda je dobro nabaviti drugi adapter izmjenične struje za uporabu kod kuće. Uz dodatni adapter izmjenične struje izbjeći ćete prenošenje dodatne težine.

Ako koristite računalo kod kuće tijekom dosta dugih razdoblja, možda ćete poželjeti dodati i vanjsku tipkovnicu, monitor ili miš.

Putovanje s računalom.

Kada se krećete na dužim relacijama, na primjer, od vaše uredske zgrade do uredske zgrade klijenta ili lokalno putujete.

Priprema računala

Pripremite računalo kao da ga nosite kući. Provjerite je li baterija računala napunjena. Zaštitarska služba u zračnoj luci može od vas zahtijevati uključivanje vašeg računala ako ga unosite u zonu nadzora.

Što ponijeti sa sobom

Ponesite sa sobom sljedeće stvari:

- Adapter za izmjeničnu struju.
- Dodatne datoteke upravljačkih programa za pisane ukoliko planirate koristiti drugi pisac.

Posebna razmatranja

Uz smjernice za prijenos računala kući, slijedite ove smjernice za zaštitu računala dok putujete:

- Uvijek nosite računalo kao priručnu prtljagu.
- Ako je moguće, neka vam ručno provjere računalo. Rentgenski strojevi zaštitarskih službi u zračnim lukama su sigurni, ali nemojte prenositi računalo kroz detektor metala.

Međunarodna putovanja s računalom

Prilikom putovanja između različitih država.

Priprema računala

Pripremite računalo kao što bi ga pripremili za uobičajeno putovanje.

Što ponijeti sa sobom

Ponesite sa sobom sljedeće stvari:

- Adapter za izmjeničnu struju.
- Kabele za napajanje koji su odgovarajući za državu u koju putujete.
- Dodatne datoteke upravljačkih programa za pisane ukoliko planirate koristiti drugi pisac.
- Dokaz o kupovini, u slučaju da ga trebate pokazati carinskim službenicima.
- Putovnicu International Travelers jamstva.

Posebna razmatranja

Slijedite ista posebna razmatranja kao kad putujete s računalom.

Nadalje, slijede korisni savjeti kada ste na međunarodnom putovanju:

- Kada putujete u drugu državu, provjerite lokalni napon izmjenične struje kompatibilan sa specifikacijom kabela za napajanje adaptera izmjenične struje. Ako nije, nabavite kabel za napajanje koji je kompatibilan s lokalnim izmjeničnim naponom. Za napajanje računala nemojte koristiti pretvaračke sklopove koji se prodaju za uređaje.
- Ako koristite modem, provjerite jesu li modem i priključak kompatibilni s telekomunikacijskim sustavom zemlje u koju putujete.

Osiguravanje vašeg računala

Vaše računalo je vrijedna investicija o kojoj trebate voditi brigu. Naučite kako zaštititi i voditi brigu o vašem računalu.

Uporaba lozinki

Lozinke štite vaše računalo od neovlaštenog pristupa. Postavljanje ovih lozinki stvara nekoliko različitih razina zaštite vašeg računala i podataka:

- Lozinka nadzornika sprječava neovlašteni unos u BIOS uslužni program. Kada je ta lozinka postavljena, morate je unijeti kako biste dobili pristup BIOS uslužnom programu. Pogledajte **"BIOS uslužni program" na stranici 97**.
- Lozinka korisnika osigurava vaše računalo od neovlaštene uporabe. Za maksimalnu sigurnost kombinirajte uporabu ovih lozinki s lozinkama kontrolnih točaka pri podizanju sustava i vraćanju iz hibernacije (ako je dostupna).
- Lozinka pri podizanju sustava osigurava računalo od neovlaštene uporabe. Za maksimalnu sigurnost kombinirajte uporabu ovih lozinki s lozinkama kontrolnih točaka pri podizanju sustava i vraćanju iz hibernacije (ako je dostupna).

Važno: Nemojte zaboraviti vašu lozinku nadzornika! Ako zaboravite vašu lozinku, obratite se vašem prodavaču ili ovlaštenom servisnom centru.

Unošenje lozinki

Kada je lozinka postavljena, zahtjev za unos se pojavljuje u sredini zaslona prikaza.

- Kada je lozinka nadzornika postavljena, zahtjev za unos pojavljuje se kada pritisnete <F2> za ulazak u BIOS uslužni program pri podizanju sustava.
- Utipkajte lozinku nadzornika i pritisnite <Enter> za pristup BIOS uslužnom programu. Ako netočno unesete lozinku, pojavljuje se poruka s upozorenjem. Pokušajte ponovno i pritisnite <Enter>.
- Kada je lozinka korisnika postavljena i kada je parametar "lozinka pri podizanju sustava" aktiviran, zahtjev za unos se pojavljuje pri podizanju sustava.
- Utipkajte lozinku korisnika i pritisnite <Enter> kako biste koristili računalo. Ako netočno unesete lozinku, pojavljuje se poruka s upozorenjem. Pokušajte ponovno i pritisnite <Enter>.

Važno: Pri unosu lozinke imate tri pokušaja. Ako ne uspijete točno unijeti lozinku nakon tri pokušaja, sustav se zaustavlja. Pritisnite i držite tipku za uključivanje 4 sekunde da biste isključili računalo. Tada ponovno uključite računalo i ponovno pokušajte.

Acer Theft Shield

Napomena: *Mogućnost je dostupna samo na određenim modelima.*

Acer Theft Shield je alat za vaše računalo koje pomaže u sprječavanju krađe upozorenjem da je računalo pomaknuto izvan dosega vašeg Android mobilnog telefona ili odabrane bežične mreže.

Da biste pokrenuli Acer Theft Shield, dva puta kliknite na ikonu *Acer Theft Shield* na *radnoj površini* ili iz izbornika *Početak* započnite pisati "Acer Theft Shield" da biste otvorili *pretraživanje* i pregledali popis rezultata.

Napomena: *Acer Theft Shield treba lozinku za prijavu u program Windows. Ako još niste postavili lozinku, dobit ćete podsjetnik da to učinite.*

Nakon što se Acer Theft Shield pokrene, dobit ćete upit za odabir vrste otkrivanja pomaka računala koje želite koristiti. Moguće je odabrati:

- **Koristi Android telefon.**
- **Koristi Wi-Fi mrežu.**



Ako odaberete **Koristi Android telefon**, prikazat će se QR kod (brza referenca) koju trebate skenirati telefonom. QR kod sadrži poveznicu koja će omogućiti preuzimanje Android aplikacije na telefon.

Savjet: Ako u ovom koraku ne odaberete korištenje Android telefona, to ipak kasnije možete učiniti u dijelu **"Postavke"** na stranici **83**.

Napomena: Ako na telefon nije instaliran čitač stupčastog koda, trebat ćete ga preuzeti da biste mogli skenirati QR kod.



Kad ste preuzeli Android aplikaciju na vaš telefon, kliknite na **Dalje** da biste započeli podešavanje Acer Theft Shield. Kliknite na **Početak** za uključivanje funkcije Wi-Fi hotspota vašeg prijenosnog računala, što će telefonu omogućiti da ga otkrije.

Korištenje Acer Theft Shield

Općenito

Nakon odabira metode rada, učitat će se stranica *Općenito* koja omogućava aktivaciju Acer Theft Shield i odabir kombinacije tipki koji će biti prečac za aktivaciju Acer Theft Shield.

Nakon toga, u svakom trenutku možete upotrijebiti tu kombinaciju tipki za zaštitu vašeg računala.

Postavke

Stranica *Postavke* omogućava promjenu postavki alarma i podešavanje obavijesti koje se šalju na vaš Android telefon.

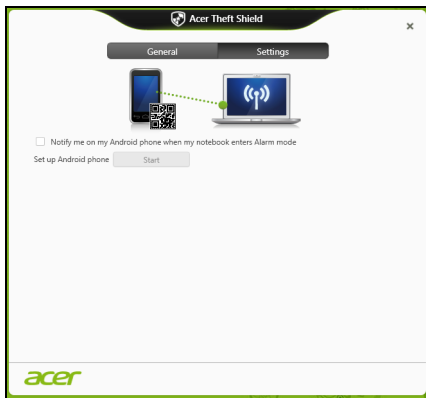

Dodirnite **Uredi** u izborniku *Konfiguriraj mrežu Wi-Fi hotspota prijenosnog računala* promjenu SSID-a koje računalo emitira tijekom povezivanja s vašim Android mobilnim telefonom.

Iz padajućeg izbornika u *Postavke rada alarma* moguća je i promjena trajanja obavijesti o alarmu.

Savjet: Za pregled QR koda za ponovno preuzimanje Android aplikacije, kliknite na ikonu .

Povezivanje na mrežu

Ugrađena mrežna mogućnost

Ugrađena mrežna mogućnost omogućava vam povezivanje računala na mrežu zasnovanu na Ethernetu.

Za korištenje mrežne funkcije, povežite Ethernet kabel od Ethernet (RJ-45) priključka na okviru računala do mrežne utičnice ili razvodnika na vašoj mreži.

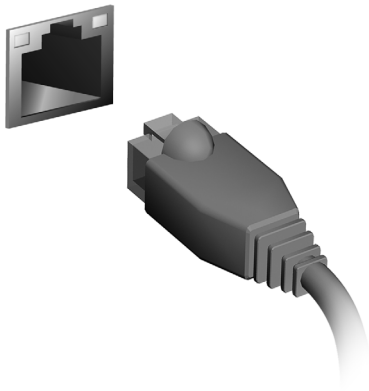

Bežične mreže

Spajanje na Internet

Bežična veza vašeg računala prema zadanim postavkama je uključena. Tijekom postavljanja program Windows otkrit će i prikazati popis dostupnih mreža. Odaberite vašu mrežu i prema potrebi unesite lozinku. Ako to nije potrebno, otvorite Internet Explorer i pratite upute na zaslonu. Pogledajte dokumentaciju usmjernika ili vašeg davatelja usluga pristupa Internetu.

Acer Instant Connect

Acer trenutno povezivanje (Instant Connect) osigurava brže povezivanje na mrežu s kojom se vaše računalo najčešće povezuje.

Acer Instant Update

Instant update se koristi za automatsko ažuriranje sadržaja sljedećih aplikacija kad sustav nastavlja rad i dostupna je internetska veza:

- Preglednik: Internet Explorer 9 i noviji (isključuje video web stranice).
- E-pošta: Outlook 2010 i noviji.

Bežične mreže

Bežični LAN ili WLAN je bežična lokalna mreža koja može povezivati dva ili više računala bez žica. Podešavanje bežične mreže je jednostavno i omogućava dijeljenje datoteka, perifernih uređaja i internetske veze.

Koje su prednosti bežične mreže?

Mobilnost

Bežični LAN sustavi omogućavaju i vama i drugim korisnicima vaše kućne mreže dijeljenje pristupa datotekama i uređajima povezanim u mrežu, primjerice pisaču ili skeneru.

Isto tako, moguće je dijeljenje internetske veze s ostalim računalima u vašem domu.

Brzina instalacije i jednostavnost

Instalacija sustava bežičnog LAN-a može biti brza i jednostavna i uklanja potrebu povlačenja kabela kroz zidove i stropove.

Dijelovi bežične LAN mreže

Za postavljanje vaše bežične mreže kod kuće, trebat ćete:

Pristupnu točku (usmjernik)

Pristupne točke (usmjernici) su dvosmjerni primopredajnici koji prenose podatke u okruženje. Pristupne točke djeluju kao posrednik između žičane i bežične mreže. Većina usmjernika ima ugrađeni DSL modem koji će vam omogućiti pristup vrlo brzom DSL internetskoj vezi. ISP (Internet Service Provider) pružatelj internetske usluge kojeg ste odabrali obično dostavlja modem/usmjernik s pretplatom na njegove usluge. Pažljivo pročitajte dokumentaciju dostavljenu s vašom pristupnom točkom/usmjernikom za detaljne informacije o podešavanju.

Korištenje Bluetooth veze

Bluetooth je tehnologija koja vam omogućuje bežični prijenos podataka između raznih vrsta uređaja na malim udaljenostima. Uređaji s omogućenim Bluetoothom mogu biti računala, mobiteli, tablet računala, bežične slušalice i tipkovnice.

Da biste koristili Bluetooth, potrebno je ispuniti sljedeće uvjete:

1. Bluetooth je omogućen na oba uređaja.
2. vaši uređaji su "upareni" (ili povezani).

Omogućavanje i onemogućavanje Bluetootha

Bluetooth adapter mora biti omogućen na oba uređaja. Za vaše računalo, to može biti vanjska sklopka, postavka programa ili poseban Bluetooth hardverski ključić uključen u USB priključak računala (ako nije dostupan unutarnji Bluetooth adapter).

Napomena: *Provjerite korisničke priručnike vaših uređaja i provjerite kako uključiti njihov Bluetooth adapter.*

Zatim iz područja za obavijesti kliknite na ikonu Bluetooth i odaberite **Otvori postavke**.

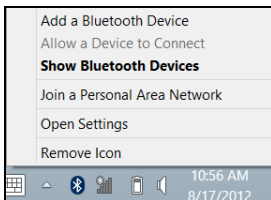

Odaberite potvrdni okvir **Dozvoli Bluetooth uređajima pronalazak ovog računala**, kliknite na **Primijeni**, a zatim na **U redu**.

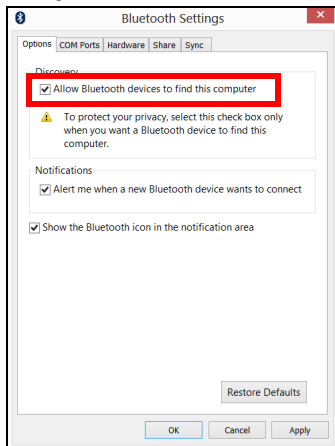

Bluetooth adapter vašeg računala sad je omogućen i spreman za dodavanje Bluetooth uređaja.

Da biste onemogućili Bluetooth adapter računala, učinite sljedeće:

1. Pritisnite *gumb Windows + <W>* i zatim utipkajte **Bežično**.
2. U rezultatima, kliknite na **Bežično**.
3. Kliknite na preklopni gumb pod **Bluetooth** da biste ga omogućili/onemogućili.

Dodavanje Bluetooth uređaja

Svaki novi uređaj mora najprije biti prepoznat tj. "uparen" s Bluetooth adapterom vašeg računala. To znači da je potrebna provjera autentičnosti zbog sigurnosnih razloga. To trebate učiniti samo jednom. Nakon toga, jednostavno uključite Bluetooth adapter na oba uređaja što će ih povezati.

Iz područja za obavijesti kliknite na ikonu Bluetooth i odaberite **Dodavanje Bluetooth uređaja**.

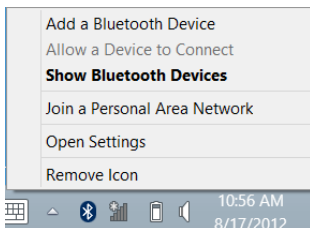

Kliknite na uređaj koji želite dodati.



Na vašem računalu prikazat će se šifra koja treba odgovarati šifri prikazanoj na uređaju. Odaberite **Da**. Zatim prihvatite uparivanje s uređaja.

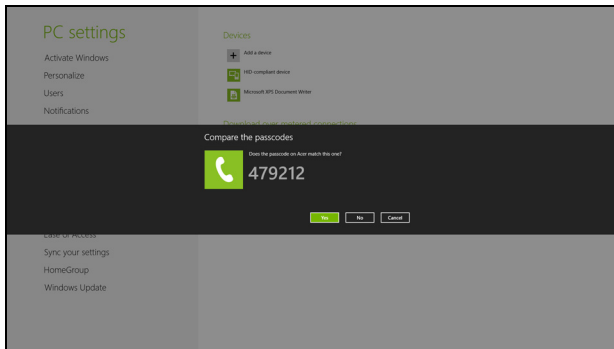

Napomena: Neki uređaji koji koriste starije inačice Bluetooth tehnologije zahtijevaju unos PIN-a na oba uređaja. U slučaju da jedan od uređaja nema nikakvih mogućnosti za unos (primjerice slušalice), lozinka je upisana na kućište uređaja (obično "0000" ili "1234"). Pogledajte korisnički priručnik uređaja.

Ako je uparivanje bilo uspješno, uređaj će se pojaviti na popisu uređaja. Otvorite **Upravljačka ploča** i pod **Hardver i zvuk** kliknite na **Prikaz uređaja i pisača**. Desni klik na uređaj i odaberite **Napredni postupci** > **Poveži na prozor postupka**.

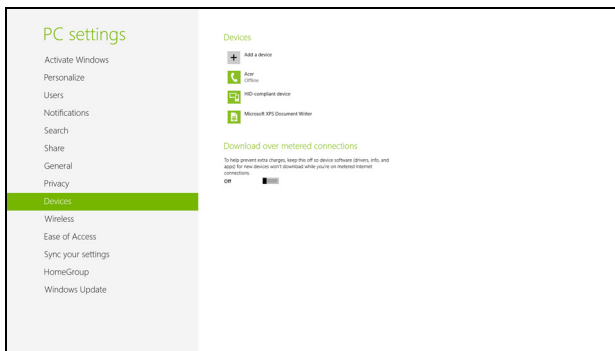

Prozor postupka omogućava reprodukciju glazbe i zvuka s vašeg uređaja na vašem računalu, slanje datoteka na uređaj i promjenu Bluetooth postavki.

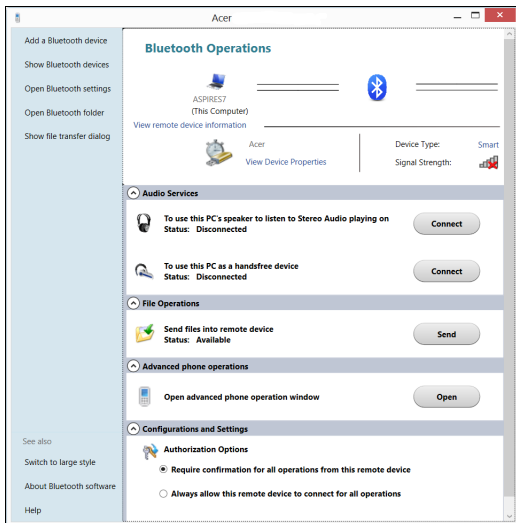

HDMI

HDMI (High-Definition Multimedia Interface) multimedijско sučelje visoke definicije je industrijski podržano, nekomprimirano, potpuno digitalno audio/video sučelje. HDMI osigurava sučelje između svih kompatibilnih digitalnih audio/video izvora, poput prijemnika za digitalnu televiziju (set-top box), DVD player i A/V prijemnik i kompatibilni digitalni audio i/ili video ekran, poput digitalne televizije (DTV) po jednom kabelu.

Koristite HDMI priključak na vašem računalu za spajanje s audio i video opremom visoke definicije. Primjena jednog kabela omogućava detaljno podešavanje i brzo spajanje.

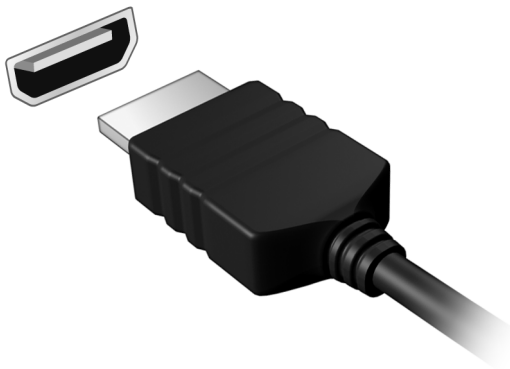

Univerzalna serijska sabirnica (USB)

USB priključak je serijska sabirnica velike brzine koja omogućuje povezivanja USB perifernih uređaja bez zauzimanja dragocjenih resursa sustava.

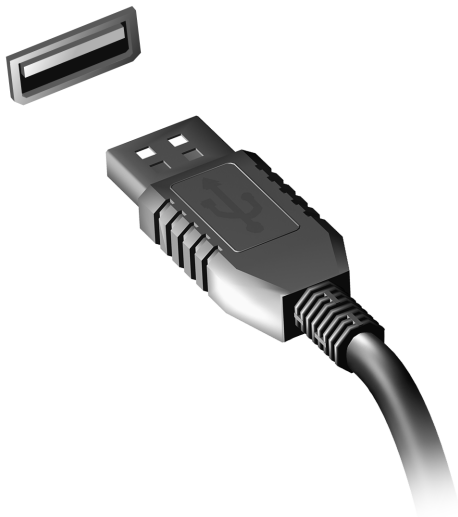

Reproduciranje DVD filmova

Kada je modul DVD pogona instaliran u prostor za optički pogon, možete reproducirati DVD filmove na vašem računalu.

1. Umetnite DVD.
2. DVD film automatski će se reproducirati nakon nekoliko sekunda.

Važno! Prilikom prvog pokretanja DVD playera, program će od vas zatražiti unos regionalnog kôda. DVD-ovi su dostupni za 6 regija.

Regionalni kôd	Država ili regija
1	SAD, Kanada
2	Europa, Bliski istok, Južna Afrika, Japan
3	Jugoistočna Azija, Tajvan, Južna Koreja
4	Latinska Amerika, Australija, Novi Zeland
5	Bivši SSSR, dijelovi Afrike, Indija
6	Narodna Republika Kina

Napomena: Za promijenu regionalnog kôda, umetnite DVD film drugog područja u DVD pogon.

Nakon što DVD pogonu podesite regionalni kôd, on će reproducirati samo DVD diskove tog područja. Regionalni kôd možete postaviti najviše pet puta (uključujući prvi put), nakon čega će zadnji postavljeni regionalni kôd ostati trajan.

Oporavak vašeg tvrdog diska ne resetira broj postavljanja regionalnog kôda.

BIOS uslužni program

BIOS je uslužni program za konfiguraciju hardvera ugrađen u BIOS vašeg računala.

Vaše računalo je već pravilno konfigurirano i optimizirano i nema potrebe pokretati ovaj uslužni program. Ako se ipak pojave problemi s konfiguracijom, možda će biti potrebno pokretanje toga programa.

Za pokretanje BIOS uslužnog programa, pritisnite <F2> tijekom POST-a, dok se prikazuje logotip računala.

Redoslijed podizanja sustava

Za postavljanje redoslijeda podizanja sustava u BIOS uslužnom programu, aktivirajte BIOS uslužni program, zatim odaberite **Boot** (Podizanje sustava) iz kategorija navedenih na vrhu zaslona.

Postavljanje lozinki

Za postavljanje lozinke pri podizanju sustava, aktivirajte BIOS uslužni program, zatim odaberite **Security** (Sigurnost) iz kategorija navedenih na vrhu zaslona. Nađite **Password on boot:** (Zaporka pri podizanju sustava:) i uporabite tipke <F5> i <F6> kako bi uključili ovu mogućnost.

Česta pitanja

Slijedi lista mogućih situacija koje mogu nastati tijekom uporabe vašeg računala. Za svaku od njih su pružena jednostavna rješenja.

Napajanje je uključeno, ali se računalo ne pokreće ili se sustav ne podiže

Pogledajte indikator napajanja:

- Ako indikator ne svijetli, računalo nema napajanja. Provjerite sljedeće:
 - Ako koristite računalo napajano baterijom, ona može biti prazna ili nedovoljna za rad računala. Priključite adapter izmjenične struje za ponovno punjenje baterijskog kompleta.
 - Provjerite je li adapter izmjenične struje pravilno uključen u računalo i u električnu utičnicu.
- Ako indikator svijetli, provjerite sljedeće:
 - Nalazi li se disk u pogonu? Uklonite disk i pritisnite <Ctrl> + <Alt> + za ponovno podizanje sustava.
 - Je li na računalo priključen USB memorijski uređaj (USB disk ili pametni telefon)? Uklonite ga i pritisnite <Ctrl> + <Alt> + za ponovno podizanje sustava.

Ništa se ne pojavljuje na zaslonu

Sustav za upravljanje napajanjem računala automatski zatamnjuje zaslon radi uštede energije. Pritisnite bilo koju tipku za ponovno uključivanje ekrana.

Ako pritisak na tipku ne uključi ponovno ekran, tri postavke mogu tomu biti uzrokom:

- Razina osvijetljenosti može biti preniska. Pritisnite **<Fn> + <▷>** (povećaj) za podešavanje razine osvijetljenosti.
- Uređaj za prikaz može biti postavljen na vanjski monitor. Pritisnite tipkovnički prečac ekrana **<Fn> + <F5>** da biste prikaz ponovno prebacili na računalo.
- Ako indikator stanja mirovanja (Sleep) svijetli, računalo je u stanju mirovanja. Pritisnite i pustite tipku za uključivanje za nastavak.

Iz računala se ne čuje zvuk

Provjerite sljedeće:

- Glasnoća može biti utišana. U Windows programu, pogledajte sličicu upravljanja glasnoćom (zvučnik) na programskoj traci. Ako je prekrížena, kliknite na tu sličicu i poništite odabir opcije **Utišaj sve**.
- Razina glasnoće možda je preniska. U Windows programu, pogledajte sličicu upravljanja glasnoćom na programskoj traci. Također možete koristiti tipke za upravljanje glasnoćom kako bi ugodili glasnoću.
- Ako su slušalice ili vanjski zvučnici priključeni na line-out priključak računala, unutarnji zvučnici su automatski isključeni.

Želim izbaciti ladicu optičkog pogona bez uključivanja računala

Postoji mehanički otvor za izbacivanje na optičkom pogonu. Jednostavno umetnite vrh olovke ili spajalicu za papir u otvor i gurnite da izbacite ladicu.

Tipkovnica ne reagira

Pokušajte priključiti vanjsku tipkovnicu na USB priključak na računalu. Ako ona radi, kontaktirajte vašeg prodavača ili ovlaštenu servisnu centar budući da je moguće da se odvojio unutarnji kabel tipkovnice.

Pisač ne radi

Provjerite sljedeće:

- Provjerite je li pisač priključen na električnu utičnicu i je li uključen.
- Provjerite je li kabel pisača sigurno priključen na USB priključak računala i na odgovarajući priključak na pisaču.

Zahtjev za servis

International Travelers jamstvo (ITW)

Vaše računalo je pod International Travelers jamstvom (ITW) koje vam pruža sigurnost i zaštitu tijekom putovanja. Naša mreža servisnih centara diljem svijeta pružit će vam pomoć u svakom trenutku.

S vašim računalom dolazi i ITW putovnica. Putovnica sadrži sve što trebate znati o ITW programu. Popis dostupnih, ovlaštenih servisnih centara nalazi se u ovoj praktičnoj knjižici. Pažljivo oročitajte putovnicu.

Uvijek imajte vašu ITW putovnicu pri ruci, posebno tijekom putovanja, da biste mogli koristiti neki od naših centara za podršku. Stavite vaš dokaz o kupovini u džepić koji se nalazi unutar prednjih korica vaše ITW putovnice.

Ako zemlja u koju putujete nema ITW servisno mjesto koje je ovlastila tvrtka Acer još uvijek možete stupiti u kontakt s jednim od naših ureda diljem svijeta. Posjetite stranicu **www.acer.com**

Prije no što nazovete

Prije no što nazovete Acer i tražite online uslugu, pripremite dolje navedene informacije i uključite i držite u blizini vaše računalo. Uz vašu podršku, možemo smanjiti vrijeme trajanja poziva i pomoći vam učinkovito riješiti vaše probleme. Ako vaše računalo prijavljuje poruke o pogreškama ili se oglašava kratkim zvučnim signalima, zapišite ih onako kako se pojavljuju na zaslonu (ili broj i redoslijed u slučaju kratkih zvučnih signala).

Važno je pripremiti sljedeće informacije:

Ime:

Adresa:

Broj telefona:

Uređaj i vrsta modela:

Serijski broj:

Datum kupovine:

Rješavanje problema

Poglavlje donosi savjete kako postupati s uobičajenim problemima u sustavu.

Pročitajte ga prije no što pozovete tehničara ako se problem pojavi. Rješenja ozbiljnijih problema zahtijevaju otvaranje računala. Ne otvarajte sami računalo već se za pomoć obratite prodavaču ili ovlaštenom servisnom centru.

Savjeti za rješavanje problema

Ovo računalo napredne je izvedbe koja korisniku na zaslonu pruža izvješća o pogreškama koja olakšavaju rješavanje problema.

Ako sustav prijavi poruku o pogreški ili se pojavi simptom greške, pogledajte odlomak "Poruke o pogreškama" u nastavku. Ako problem ne možete riješiti, obratite se prodavaču. Pogledajte "**Zahtjev za servis**" na **stranici 100**.

Poruke o pogreškama

Ako primite poruku o pogreški, zabilježite poruku i poduzmite sve što je potrebno za ispravljanje. Sljedeća tablica navodi poruke o pogreškama abecednim redom kao i preporuke što je potrebno poduzeti.

Poruke o pogreškama Što treba poduzeti

CMOS battery bad	Obratite se prodavaču ili ovlaštenom servisnom centru.
------------------	--

CMOS checksum error	Obratite se prodavaču ili ovlaštenom servisnom centru.
---------------------	--

Poruke o pogreškama Što treba poduzeti

Disk boot failure	Umetnite disk za podizanje sustava, zatim pritisnite <Enter> za ponovno podizanje sustava.
Equipment configuration error	Pritisnite <F2> (tijekom POST-a) za ulazak u BIOS uslužni program, zatim pritisnite Exit u BIOS uslužnom programu za ponovno podizanje sustava.
Hard disk 0 error	Obratite se prodavaču ili ovlaštenom servisnom centru.
Hard disk 0 extended type error	Obratite se prodavaču ili ovlaštenom servisnom centru.
I/O parity error	Obratite se prodavaču ili ovlaštenom servisnom centru.
Keyboard error or no keyboard connected	Obratite se prodavaču ili ovlaštenom servisnom centru.
Keyboard interface error	Obratite se prodavaču ili ovlaštenom servisnom centru.
Memory size mismatch	Pritisnite <F2> (tijekom POST-a) za ulazak u BIOS uslužni program, zatim pritisnite Exit u BIOS uslužnom programu za ponovno podizanje sustava.

Ako se, nakon što ste poduzeli sve što je potrebno, još uvijek susrećete sa problemom za pomoć se obratite vašem prodavaču ili ovlaštenom servisnom centru.

Savjeti i upute za korištenje Windows 8

Budući da se radi o novom operativnom sustavu, svjesni smo da će korisnicima biti potrebno neko vrijeme da se na njega naviknu, pa smo za početak korištenja za vas načinili nekoliko smjernica.

Tri su koncepta koja bi bilo dobro upamtiti

1. **Početak**

Gumb Početak više nije dostupan, aplikacije možete pokrenuti s početnog zaslona.

2. **Pločice**

Aktivne pločice slične su minijaturama aplikacija.

3. **Gumbići**

Gumbić omogućavaju vršenje korisnih funkcija poput dijeljenja sadržaja, isključivanja računala ili promjenu postavki.

Kako pristupiti gumbićima?

Za pristup gumbićima pomaknite pokazivač u gornji ili donji desni kut zaslona ili pritisnite *tipku Windows* + <C>.

Kako doći do izbornika **Početak**?

Pritisnite *tipku Windows* na tipkovnici, pritisnite *tipku Windows* + <C> i kliknite **Početak** ili pomaknite pokazivač u donji lijevi kut zaslona i kliknite na **Početak**.

Kako izmjenjivati aplikacije?

Pomaknite pokazivač na lijevi rub zaslona da biste vidjeli minijature aplikacija koje trenutno rade.

Možete i pritisnuti *tipku Windows* + <**Tab**> da biste otvorili i pomicali popis trenutnih aplikacija.

Kako isključiti računalo?

Pritisnite *tipku Windows* + <**C**>, kliknite na **Postavke** > **Napajanje** i odaberite radnju koju želite izvršiti. Ili s *radne površine* kliknite na **Acer gumb za uključivanje** i odaberite radnju koju želite izvršiti.

Zašto novo sučelje?

Novo sučelje za Windows 8 osmišljeno za neometani rad unosa dodirrom. Aplikacije iz Windows trgovine automatski će koristiti cijeli zaslon i ne zahtijevaju zatvaranje na uobičajeni način. Aplikacije iz Windows trgovine bit će prikazane aktivnim pločicama na početnom zaslonu.

Što su to "aktivne pločice"?

Aktivne pločice slične su minijaturama aplikacija koje će se ažurirati novim sadržajem prilikom svakog povezivanja s Internetom. Tako, primjerice, možete vidjeti vremensku prognozu ili ažuriranja stanja na burzi bez otvaranja aplikacije.

Kako otključati računalo?

Pritisnite bilo koju tipku i kliknite na ikonu korisničkog računa. Ako vaš račun ima postavljenu lozinku, za nastavak rada potrebno ju je unijeti.

Kako prilagoditi računalo svojim potrebama?

Početni zaslon možete prilagoditi raznim slikama pozadine ili razmještajem pločica koje najbolje odgovara vašim potrebama.

Za promjenu pozadine pritisnite *tipku Windows + <C>* i kliknite na **Postavke > Promijeni postavke osobnog računala > Osobna prilagodba**. Kliknite na **početni zaslon** na vrhu stranice i odaberite boju i sliku.

Kako premještatii pločice?

Kliknite i držite pločicu da biste je odabrali, a zatim je odvučite na željeno mjesto na *početnom zaslonu*. Ostale pločice će se pomaknuti da bi se odabrana pločica smjestila na novoodabrano mjesto.

Može li se mijenjati veličina pločica?

Veličina se mijenja desnim klikom na pločicu, te odabirom **Manja** ili **Veća** iz izbornika koji se pojavi na dnu zaslona.

Kako osobno prilagoditi zaključani zaslon?

Zaključani zaslon možete prilagoditi raznim slikama ili postavljanjem brzog prikaza stanja i obavijesti koje najbolje odgovaraju vašim potrebama.

Za promjenu pozadine pritisnite *tipku Windows + <C>* i kliknite na **Postavke > Promijeni postavke osobnog računala > Osobna prilagodba**. Kliknite na **zaključani zaslon** na vrhu stranice i odaberite sliku i aplikacije koje želite na zaključanom zaslonu.

Kako zatvoriti aplikaciju?

Pomaknite pokazivač na vrh zaslona, kliknite i odvučite prozor prema dolje i time ćete zatvoriti aplikaciju.

Aplikacije je moguće zatvoriti i pomoću minijatura na lijevom rubu zaslona i to desnim klikom na minijaturu i odabirom naredbe **Zatvori**.

Kako promijeniti razlučivost zaslona?

Na zaslonu *Početak* počnite tipkati "Upravljačka ploča" da biste otvorili *Pretraživanje* i prikazali rezultate, kliknite na **Upravljačka ploča > Prilagodi razlučivost zaslona**.

Želim koristiti program Windows kao i prije - vratite mi moju radnu površinu!

Na zaslonu *Početak* kliknite na pločicu **Radna površina** da biste vidjeli uobičajenu radnu površinu. Aplikacije koje često koristite možete prikvačiti na programsku traku i tako ih jednostavnije otvarati.

Ako kliknete na aplikaciju koja nije iz Windows trgovine, Windows će ga automatski otvoriti na *radnoj površini*.

Gdje su moje aplikacije?

Na zaslonu *Početak* jednostavno počnite tipkati naziv aplikacije koju želite otvoriti, automatski će se otvoriti *Pretraživanje* s rezultatima.

Za pregled cijelog popisa aplikacija, pritisnite razmaknicu ili *tipku Izbornik* i kliknite na **Sve aplikacije**.

Kako aplikaciju staviti na početni zaslon?

Ako ste na zaslonu *Sve aplikacije* i želite aplikaciju staviti na zaslon *Početak*, odaberite je i na nju kliknite desnom tipkom miša. Odaberite **Prikvači na zaslon Početak** iz izbornika koji se pojavi na dnu zaslona.

Kako ukloniti pločicu s početnog zaslona?

Desni klik na pločicu, kliknite na **Otkvači sa zaslona Početak** iz izbornika koji se pojavi na dnu zaslona.

Kako aplikaciju staviti programsku traku na radnoj površini?

Ako ste na zaslonu *Sve aplikacije* i želite aplikaciju staviti na programsku traku na *radnoj površini*, odaberite je i kliknite na nju desnom tipkom miša. Odaberite **Prikvači na programsku traku** iz izbornika koji se pojavi na dnu zaslona.

Kako instalirati aplikacije?

Aplikacije iz Windows trgovine možete preuzeti iz *Trgovine*. Bit će vam potreban Microsoft ID da biste mogli kupovati i preuzimati aplikacije iz *Trgovine*.

Ne mogu pronaći aplikacije poput Bloka za pisanje i Bojanje! Gdje su?

Na zaslonu *Početak* jednostavno počnite tipkati naziv aplikacije koju tražite i otvorit će se *Pretraživanje* s popisom rezultata. Ili otvorite *Sve aplikacije* i pomaknite se na "Windows dodaci" da biste vidjeli popis starijih programa.

Što je Microsoft ID (račun)?

Microsoft račun je adresa e-pošte i lozinka koju koristite za prijavu u program Windows. Možete koristiti bilo koju adresu e-pošte, no najbolje je odabrati onu koju već koristite za komunikaciju s vašim prijateljima i za prijavu na vaše omiljene web stranice. Kad se prijavite na vaše osobno računalo s Microsoft računom, ustvari povezujete vaše osobno računalo s datotekama, uređajima i ljudima do kojih vam je stalo.

Želite li račun?

Ne trebate Microsoft ID da biste koristili Windows 8, no on čini život jednostavnijim jer uporabom Microsoft ID-a možete sinkronizirati podatke koji se nalaze na raznim uređajima.

Kako dobiti račun?

Ako ste već instalirali Windows 8, a niste se prijavili s Microsoft računom ili nemate Microsoft račun, a želite ga, pritisnite *tipku Windows + <C>* i kliknite na **Postavke > Promijeni postavke osobnog računala > Korisnici > Prebaci na Microsoft račun** i slijedite upute na zaslonu.

Kako dodati favorite u Internet Explorer?

Internet Explorer 10 nema uobičajenih omiljenih adresa već ih možete prikvačiti na zaslon *Početak*. Kad se stranica otvori, desni klik bilo gdje na stranici otvara izbornik na dnu zaslona. Kliknite na **Prikvači na zaslon Početak**.

Kako provjeriti postoje li Windows ažuriranja?

Pritisnite *tipku Windows* + <C> i kliknite na **Postavke** > **Promijeni postavke osobnog računala** > **Ažuriranja za Windows**. Kliknite na **Provjeri ima li ažuriranja**.

Kako do više informacija?

Za više informacija, posjetite:

- Windows 8 vodiči: www.acer.com/windows8-tutorial
- Podrška - odgovori na česta pitanja: www.acer.com/support

Propisi i obavijesti o sigurnosti

FCC izjava

Uređaj je podvrgnut ispitivanjima i utvrđeno je kako zadovoljava ograničenja za digitalne uređaje Klase B u skladu s Dijelom 15 Pravila FCC-a. Ograničenja su namijenjena pružanju razumne zaštite od štetnih interferencija u stambenim instalacijama. Ovaj uređaj generira, koristi i može zračiti energiju radio frekvencija i, ako nije instaliran i korišten u skladu s uputama, može uzrokovati štetne interferencije u radio komunikacijama.

Međutim, nema jamstva kako se interferencije neće pojaviti i u određenoj instalaciji. Ako ovaj uređaj uzrokuje štetne interferencije prijemu radio ili televizijskog signala, što može biti utvrđeno isključivanjem i uključivanjem uređaja, korisnici se ohrabruju da pokušaju ispraviti interferenciju primjenom jedne ili više sljedećih mjera:

- Promijenite usmjerenost ili premjestite prijamnu antenu.
- Povećajte razmak između uređaja i prijemnika.
- Spojite uređaj na električnu utičnicu na strujnom krugu različitom od onog na koji je spojen prijemnik.
- Obratite se prodavaču ili iskusnom radio/televizijskom tehničaru za pomoć.

Obavijest: Oklopljeni kabeli

Sve veze sa drugim računalnim uređajima moraju biti napravljene uporabom oklopljenih kabela da bi se održalo zadovoljavanje propisa FCC-a.

Obavijest: Periferni uređaji

Na opremu je moguće priključiti samo periferne uređaje (ulazni/izlazni uređaji, terminali, pisači, itd.) koji udovoljavaju ograničenja Klase B. Rad s perifernim uređajima koji nemaju takvu potvrdu vjerojatno će dovesti do međudjelovanja u prijemu radio i TV signala.

Opres: Promjene ili modifikacije koje nisu proizvođač nije izričito odobrio mogu poništiti korisnikovo ovlaštenje, koje je izdala Federalna komisija za komunikacije za rukovanje ovim računalom.

Obavijest za Kanadu

Ovaj digitalni aparat Klase B je u skladu sa ICES-003 Kanade.

Remarque à l'intention des utilisateurs canadiens

Cet appareil numérique de la classe B est conforme a la norme NMB-003 du Canada.

Ukladeno s ruskom regulatornom certifikacijom



ME61

Izjava o pikselima LCD-a

LCD jedinica je proizvedena vrlo preciznim proizvodnim tehnikama. Ipak, neki pikseli se mogu s vremena na vrijeme pogrešno uključiti ili se pojaviti u obliku crnih ili crvenih točkaka. Ovo nema učinka na snimljenu sliku i ne predstavlja nepravilnost u radu.

Regulatorna obavijest o radio uređaju

Napomena: *Dolje navedene regulatorne informacije odnose se samo na modele s bežičnim LAN-om i/ili Bluetoothom.*

Radi sprječavanja pojave radio interferencije kod licenciranih usluga, ovaj uređaj je namijenjen radu u zatvorenom prostoru.

Ovaj proizvod je u skladu sa standardima radiofrekvencija i sigurnosti svake države ili područja u kojima je odobren za bežično korištenje. Ovisno o konfiguracijama, ovaj proizvod može sadržavati ili ne sadržavati bežične radio uređaje (kao što su bežični LAN i/ili Bluetooth moduli). Dolje navedene informacije odnose se na proizvode s takvim uređajima.

Deklaracija o usklađenosti za države EU

Ovime Acer izjavljuje da je ovo računalo sukladno sa svim bitnim zahtjevima i ostalim odgovarajućim odredbama Direktive 1999/5/EC.

Kanali bežičnog rada za različite domene

Sjeverna Amerika	2,412- 2,462 GHz	Kanal 01 do kanal 11
Japan	2,412-2,484 GHz	Kanal 01 do kanal 14
Europa ETSI	2,412-2,472 GHz	Kanal 01 do kanal 13

Francuska: Ograničeni bežični frekventijski pojasi

Neka francuska područja imaju ograničeni frekventijski pojas. U najlošijem slučaju dozvoljena snaga u zatvorenim prostorima je:

- 10 mW za cijeli frekventijski pojas 2,4 GHz (2400 MHz - 2483,5 MHz)
- 100 mW za frekvencije između 2446,5 MHz i 2483,5 MHz

Napomena: Kanali od 10 do 13 rade isključivo u frekventijskom pojasu od 2446,6 MHz do 2483,5 MHz.

Postoji nekoliko mogućnosti za uporabu na vanjskim površinama: Na privatnom vlasništvu ili na privatnom vlasništvu javnih osoba uporaba je predmetom postupka prethodnog odobrenja Ministarstva obrane uz najvišu dozvoljenu snagu od 100 mW u frekventijskom pojasu od 2446,5 - 2483,5 MHz. Uporaba na javnim vanjskim površinama nije dozvoljena.

U dolje navedenim područjima za cijeli frekventijski pojas 2,4 GHz vrijedi:

- Najveća dozvoljena snaga u unutarnjim prostorima je 100 mW
- Najveća dozvoljena snaga na vanjskim prostorima je 10 mW

Područja u kojima je dozvoljena uporaba frekvencijskog pojasa od 2400 - 2483,5 MHz uz EIRP snagu manju od 100 mW u unutarnjim prostorima i manju od 10 mW na vanjskim prostorima:

01 Ain Orientales	25 Doubs	59 Nord	71 Saone et Loire
02 Aisne	26 Drome	60 Oise	75 Paris
03 Allier	32 Gers	61 Orne	82 Tarn et Garonne
05 Hautes Alpes	36 Indre	63 Puy Du Dome	84 Vaucluse
08 Ardennes	37 Indre et Loire	64 Pyrenees Atlantique	88 Vosges
09 Ariège	41 Loir et Cher	66 Pyrenees	89 Yonne
11 Aude	45 Loret	67 Bas Rhin	90 Territoire de Belfort
12 Aveyron	50 Manche	68 Haut Rhin	94 Val de Marne
16 Charente	55 Meuse	70 Haute Saone	
24 Dordogne	58 Nievre		

Ovaj zahtjev će se vjerojatno mijenjati tijekom vremena, omogućavajući uporabu vaše bežične LAN kartice u sve više područja u Francuskoj.

Najnovije informacije provjerite kod ART-a (www.art-telecom.fr).

Napomena: Vaša WLAN kartica emitira manje od 100 mW, no više od 10 mW.

Popis nacionalnih kodova

Ovu je opremu moguće korsiiti u sljedećim državama:

Država	ISO 3166 2-slovni kod	Država	ISO 3166 2-slovni kod
Austrija	AT	Malta	MT
Belgija	BE	Nizozemska	NT
Cipar	CY	Poljska	PL
Češka Republika	CZ	Portugal	PT
Danska	DK	Slovačka	SK
Estonija	EE	Slovenija	SL
Finska	FI	Španjolska	ES
Francuska	FR	Švedska	SE
Njemačka	DE	Ujedinjeno Kraljevstvo	GB
Grčka	GR	Island	IS
Mađarska	HU	Lihtenštajn	LI
Irska	IE	Norveška	NO
Italija	IT	Švicarska	CH
Latvija	LV	Bugarska	BG
Litva	LT	Rumunjska	RO
Luksemburg	LU	Turska	TR

Kanada — Radio komunikacijski uređaji male snage za koje nije potrebna dozvola (RSS-210)

Izlaganje ljudi RF polju (RSS-102)

Računalo koristi ugrađene antene malog dometa koje ne emitiraju RF polje izvan ograničenja koja za opću populaciju propisuje Health Canada; proučite Safety Code 6, koji možete preuzeti na web stranicama Health Canada na adresi **www.hc-sc.gc.ca/rpb**

Ovaj uređaj je usklađen sa RSS210 Industry Canada.

Ovaj digitalni uređaj Klase B je usklađen s Kanadskim ICES-003, Točka 4 i RSS-210, Br. 4 (Prosinac 2000.) i Br. 5 (Studenj 2001.).

"Da bi se spriječila pojava radio interferencija ovlaštenih usluga, ovaj uređaj je namijenjen za rad u zatvorenom prostoru i dalje od prozora kako bi se osiguralo maksimalna zaštita. Oprema (ili njezina prijenosna antena) koja se postavlja na otvorenom prostoru podliježe licenciranju."

Cet appareil numérique de la classe B est conforme à la norme NMB-003, No. 4, et CNR-210, No 4 (Dec 2000) et No 5 (Nov 2001).

« Pour empêcher que cet appareil cause du brouillage au service faisant l'objet d'une licence, il doit être utilisé à l'intérieur et devrait être placé loin des fenêtres afin de fournir un écran de blindage maximal. Si le matériel (ou son antenne d'émission) est installé à l'extérieur, il doit faire l'objet d'une licence.

Opaz: Pri uporabi IEEE 802.11a bežičnog LAN-a, ovaj je uređaj ograničen na upotrebu u zatvorenom prostoru zbog njegovog rada u frekventijskom rasponu od 5,15 do 5,25 GHz. Industry Canada zahtijeva uporabu ovog proizvoda u zatvorenim prostorima zbog frekventijskog opsega od 5,15 do 5,25 GHz da bi se smanjile potencijalne štetne interferencije za mobilne satelitske sustave koji rade na istom kanalu. Radarima visoke snage dodijeljena je osnovna uporaba frekventijskih pojasa od 5,25 do 5,35 GHz i od 5,65 do 5,85 GHz. Ove radarske stanice mogu izazvati interferenciju i/ili oštetiti ovaj uređaj.

Najveće moguće dozvoljeno pojačanje antene za uporabu s ovim uređajem je 6dBi čime je postignuta usklađenost s E.I.R.P ograničenjima za frekventijske raspone od 5,25 do 5,35 i 5,725 do 5,85 GHz u radu od točke do točke.

FCC-ov sigurnosni zahtjev glede radiofrekvencija

Izlazna energija zračenja bežične LAN Mini PCI kartice i Bluetooth kartice je daleko ispod FCC-ovih ograničenja izlaganju radiofrekvencijama. Ipak, računala treba koristiti tako da se što je više moguće smanji dodir s ljudskim tijelom tijekom uobičajenog rada:

1. Korisnici trebaju pratiti sigurnosne upute u svezi radiofrekvencija bežičnih uređaja koje se nalaze u korisničkom priručniku svakog uređaja koji radi s radiofrekvencijama.

Oprez: U svrhu zadovoljavanja FCC-ovih zahtjeva usklađenosti u svezi izlaganja radiofrekvencijama, između korisnika i antene za integriranu bežičnu LAN Mini PCI karticu koja je ugrađena u područje zaslona potrebno je održavati udaljenost od najmanje 20 cm (8 inča).

Napomena: Bežični Mini PCI adapter koristi funkciju višestrukog odašiljanja. Ova funkcija ne emitira radiofrekvencije s obje antene istodobno. Korisnik ručno ili automatski odabire samo jednu od antena da bi se osigurala dobra kvaliteta radiokomunikacije.

1. Ovaj uređaj je ograničen na upotrebu u zatvorenom prostoru zbog njegovog rada u frekventijskom rasponu od 5,15 do 5,25 GHz. FCC zahtjeva uporabu ovog proizvoda u zatvorenim prostorima zbog frekventijskog opsega od 5,15 do 5,25 GHz da bi se smanjile potencijalne štetne interferencije za mobilne satelitske sustave koji rade na istom kanalu.
2. Radarima visoke snage dodijeljena je osnovna uporaba frekventijskih pojava od 5,25 do 5,35 GHz i od 5,65 do 5,85 GHz. Ove radarske stanice mogu izazvati interferenciju i/ili oštetiti ovaj uređaj.

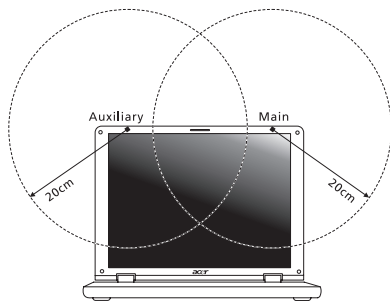

3. Nepravilna instalacija ili neovlašteno korištenje može izazvati štetne interferencije kod radiokomunikacija. Isto tako bilo kakve preinake unutarnje antene poništava FCC potvrdu i jamstvo.

Kanada — Radio komunikacijski uređaji male snage za koje nije potrebna dozvola (RSS-210)

Izlaganje ljudi RF polju (RSS-102)

Računalo koristi ugrađene antene malog dometa koje ne emitiraju RF polje izvan ograničenja koja za opću populaciju propisuje Health Canada; proučite Safety Code 6, koji možete preuzeti na web stranicama Health Canada na adresi www.hc-sc.gc.ca/rpb
Ovaj uređaj je usklađen sa RSS210 Industry Canada.

Ovaj digitalni uređaj Klase B je usklađen s Kanadskim ICES-003, Točka 4 i RSS-210, Br. 4 (Prosinac 2000.) i Br. 5 (Studenj 2001.).

"Da bi se spriječila pojava radio interferencija ovlaštenih usluga, ovaj uređaj je namijenjen za rad u zatvorenom prostoru i dalje od prozora kako bi se osiguralo maksimalna zaštita. Oprema (ili njezina prijenosna antena) koja se postavlja na otvorenom prostoru podliježe licenciranju."

Cet appareil numérique de la classe B est conforme à la norme NMB-003, No. 4, et CNR-210, No 4 (Dec 2000) et No 5 (Nov 2001).

« Pour empêcher que cet appareil cause du brouillage au service faisant l'objet d'une licence, il doit être utilisé à l'intérieur et devrait être placé loin des fenêtres afin de fournir un écran de blindage maximal. Si le matériel (ou son antenne d'émission) est installé à l'extérieur, il doit faire l'objet d'une licence.

Oprez: Pri uporabi IEEE 802.11a bežičnog LAN-a, ovaj je uređaj ograničen na upotrebu u zatvorenom prostoru zbog njegovog rada u frekvencijskom rasponu od 5,15 do 5,25 GHz. Industry Canada zahtijeva uporabu ovog proizvoda u zatvorenim prostorima zbog frekvencijskog opsega od 5,15 do 5,25 GHz da bi se smanjile potencijalne štetne interferencije za mobilne satelitske sustave koji rade na istom kanalu. Radarima visoke snage dodijeljena je osnovna uporaba frekvencijskih pojasa od 5,25 do 5,35 GHz i od 5,65 do 5,85 GHz. Ove radarske stanice mogu izazvati interferenciju i/ili oštetiti ovaj uređaj.

Najveće moguće dozvoljeno pojačanje antene za uporabu s ovim uređajem je 6dBi čime je postignuta usklađenost s E.I.R.P ograničenjima za frekvencijske raspone od 5,25 do 5,35 i 5,725 do 5,85 GHz u radu od točke do točke.

Acer Aspire M5-481

Manual de utilizare



© 2012 Toate drepturile rezervate.

Acer Aspire M5-481 Manual de utilizare

Prima ediție: 01/2013

Numărul modelului: _____

Numărul seriei: _____

Data achiziției: _____

Locul achiziției: _____

Cuprins

Siguranță și confort	5	Crearea unei copii de siguranță pentru drivere și aplicații	44
Înainte de toate	19	Restaurarea sistemului	47
Ghidurile dumneavoastră	19	Reinstalarea driverelor și aplicațiilor	48
Îngrijire de bază și sfaturi pentru folosirea computerului	20	Revenirea la un instantaneu anterior al sistemului	52
Pornirea și oprirea computerului	20	Revenirea sistemului la starea sa din fabrică	53
Îngrijirea computerului	20	Recuperarea din cadrul Windows	53
Îngrijirea adaptorului de c.a.	21	Recuperarea utilizând copia de siguranță pentru recuperare	58
Curățarea și service	22		
Turul computerului dvs. portabil			
Acer	23	Acer clear.fi	62
Vedere ecran	24	Răsfoirea fișierelor media și a fotografiilor	62
Vedere tastatură	26	Fișiere partajate	63
Vedere din spate	27	Ce dispozitive sunt compatibile?	64
Informații despre USB 3.0	28	Redarea pe un alt dispozitiv	65
Vedere din stânga	29	Managementul alimentării	66
Vedere din dreapta	30	Acer Green Instant On	66
Vedere bază	31	Economisirea energiei	67
Folosirea tastaturii	32	Baterie	70
Tastele de blocare și tastatura numerică încorporată	32	Caracteristicile bateriei	70
Taste rapide	33	Încărcarea bateriei	70
Taste Windows	36	Optimizarea duratei de viață a acumulatorului	72
Zona de atingere	37	Verificarea nivelului de încărcare a bateriei	73
Elementele de bază ale zonei de atingere	37	Avertisment de nivel scăzut de încărcare a bateriei	73
Gesturile zonei de atingere	38		
Recuperare	40	Atunci când călătoriți împreună cu computerul dvs.	75
Crearea unei copii de siguranță pentru recuperare	40	Deconectarea de la desktop	75

Deplasarea.....	75	Adăugarea unui dispozitiv Bluetooth.....	94
Pregătirea computerului.....	76	HDMI	98
Ce trebuie să aduceți la ședințe.....	76	Universal Serial Bus (USB)	99
Când luați computerul acasă.....	77	Redarea filmelor DVD	100
Pregătirea computerului.....	77	Utilitar BIOS	101
Ce trebuie să luați cu dumneavoastră.....	77	Ordinea inițializării.....	101
Considerații speciale.....	78	Setarea parolelor.....	101
Configurarea unui birou la domiciliu.....	78	Întrebări frecvente	102
Călătoria cu computerul.....	79	Solicitarea de service.....	105
Pregătirea computerului.....	79	Depanare.....	107
Ce trebuie să luați cu dumneavoastră.....	79	Sfaturi de depanare.....	107
Considerații speciale.....	79	Mesaje de eroare.....	107
Călătoria cu computerul în străinătate.....	80	Sfaturi și sugestii pentru utilizarea	
Pregătirea computerului.....	80	Windows 8.....	109
Ce trebuie să luați cu dumneavoastră.....	80	Există trei noțiuni care v-ar putea	
Considerații speciale.....	81	interesa.....	109
Asigurarea computerului	82	Cum accesez butoanele?.....	109
Folosirea parolelor.....	82	Cum ajung la Start?.....	109
Introducerea parolelor.....	83	Cum comut între aplicații?.....	110
Acer Theft Shield	84	Cum închid computerul?.....	110
Utilizarea Acer Theft Shield.....	86	De ce a apărut o interfață nouă?.....	110
General.....	86	Cum deblochez computerul?.....	111
Setări.....	87	Cum îmi personalizez computerul?.....	111
Conectarea la o rețea	88	Vreau să utilizez Windows în modul în	
Caracteristică de rețea încorporată.....	88	care eram obișnuit – vreau desktop-ul	
Rețele fără fir	89	înapoi!.....	112
Conectarea la Internet.....	89	Unde sunt aplicațiile mele?.....	113
Acer Instant Connect.....	89	Ce este un ID Microsoft (cont)?.....	114
Acer Instant Update.....	89	Cum adaug o favorită la Internet	
Rețele fără fir.....	90	Explorer?.....	115
Care sunt beneficiile unei rețele fără		Cum verific dacă există actualizări	
fir?.....	90	pentru Windows?.....	115
Componentele unei rețele LAN fără fir.....	90	Unde pot obține mai multe informații?... ..	115
Utilizarea conexiunii Bluetooth	92	Reglementări și note de siguranță	116
Activarea și dezactivarea Bluetooth.....	92		

Siguranță și confort

Instrucțiuni de siguranță

Citiți cu atenție aceste instrucțiuni. Păstrați acest document pentru consultare ulterioară. Respectați toate avertismentele și instrucțiunile marcate pe produs.

Oprirea produsului înainte de curățare

Deconectați acest produs de la priza de perete înainte de curățare. Nu utilizați lichide de curățare sau aerosoli. Folosiți o cârpă umedă pentru curățare.

Avertismente

Accesul la cablul de alimentare

Asigurați-vă că priza electrică la care conectați cablul de alimentare este ușor accesibilă și situată cât mai aproape de operatorul echipamentului. Când trebuie să deconectați alimentarea de la echipament, asigurați-vă că deconectați cablul de alimentare de la priza electrică.

Deconectarea de la sursa de alimentare

Respectați următoarele indicații atunci când conectați și deconectați alimentarea la unitatea de alimentare electrică:

Instalați unitatea de alimentare electrică înainte de conectarea cablului de alimentare la priza electrică de c.a.

Deconectați cablul de alimentare înainte de a scoate unitate de alimentare electrică din computer.

Dacă sistemul are mai multe surse de alimentare, deconectați alimentarea de la sistem scoțând toate cablurile din sursele de alimentare.

Utilizarea alimentării electrice

- Acest produs trebuie să fie folosit la tipul de alimentare electrică indicat pe eticheta de marcaj. Dacă nu sunteți siguri de tipul de alimentare disponibil, consultați dealerul sau compania de electricitate locală.
- Nu lăsați nimic așezat peste cablul de alimentare. Nu așezați acest produs într-un loc care ar permite oamenilor să calce pe cablu.
- Dacă se folosește un cablu de prelungire cu acest produs, asigurați-vă că amperajul nominal total al echipamentului conectat în cablul de prelungire nu depășește amperajul nominal al cablului de prelungire. De asemenea, asigurați-vă că valoarea nominală totală a tuturor produselor conectate la priza electrică de perete nu depășește valoarea nominală a siguranței.
- Nu suprasolicitați priza electrică, cablul sau priza prelungitorului conectând prea multe dispozitive. Sarcina totală a sistemului nu trebuie să depășească 80% din valoarea nominală a derivației circuitului. Dacă se folosesc prelungitoare, sarcina nu trebuie să depășească 80% din valoarea nominală a prelungitorului.
- Adaptorul de c.a. al acestui produs este echipat cu un ștecăr împământat cu trei fire. Ștecărul se potrivește numai într-o priză electrică cu împământare. Asigurați-vă că priza electrică este corect împământată înainte de a introduce ștecărul adaptorului de c.a. Nu introduceți ștecărul într-o priză electrică fără împământare. Contactați electricianul pentru detalii.
- ***Avertisment! Pinul de împământare este o caracteristică de siguranță. Folosirea unei prize electrice care nu este împământată corect se poate solda cu electrocutare și/sau rănirea.***
- ***Notă: Pinul de împământare oferă și o bună protecție împotriva zgomotului neprevăzut produs de alte dispozitive electrice din apropiere care pot interfera cu funcționarea acestui produs.***
- Sistemul poate fi alimentat cu curent electric într-un domeniu larg de valori ale tensiunii; 100 - 120 sau 220 - 240 V c.a. Cablul de alimentare furnizat odată cu sistemul îndeplinește specificațiile de utilizare din țara/regiunea unde a fost

achiziționat sistemul. Cablurile de alimentare pentru utilizarea în alte țări/regiuni trebuie să respecte specificațiile pentru acea zonă/regiune. Pentru informații suplimentare privind specificațiile cablului de alimentare, contactați un distribuitor autorizat sau un furnizor de service.

Protecția auzului dvs.

- **Avertisment: Pierderea definitivă a auzului poate apărea dacă se utilizează căști auriculare sau căști normale la volum ridicat, perioade prelungite de timp.**



Pentru a vă proteja auzul, urmați aceste instrucțiuni.

- Măriți volumul treptat până când puteți auzi clar și confortabil.
- Nu măriți nivelul volumului decât după ce urechile dvs. s-au obișnuit.
- Nu ascultați muzică la volum ridicat perioade lungi de timp.
- Nu măriți nivelul volumului pentru a bloca un mediu zgomotos.
- Reduceți volumul dacă nu-i puteți auzi pe cei care vă vorbesc în apropierea dvs.

Cartelele aparente distribuite în pachet

- **Notă:** Informațiile din această secțiune ar putea să nu fie valabile pentru computerul dvs.

Computerul dvs este livrat cu plăci de plastic aparente instalate în sloturile pentru card. Plăcile aparente protejează sloturile nefolosite contra prafului, obiectelor metalice sau altor corpuri străine. Păstrați plăcile aparente pentru a fi folosite când nu există carduri în sloturi.

Generalități

- Nu folosiți acest produs în apropierea apei.
- Nu așezați acest produs pe un podium, suport sau masă instabile. Dacă produsul cade, poate fi grav avariat.
- Sloturile și orificiile sunt prevăzute pentru aerisire, în vederea asigurării unei funcționări corespunzătoare a produsului și a protecției sale la supraîncălzire. Aceste deschideri nu trebuie blocate sau acoperite. Orificiile nu trebuie să fie niciodată blocate prin

așezarea produsului pe un pat, sofa, pătură sau o altă suprafață similară. Acest produs nu trebuie să fie așezat niciodată pe un radiator sau un aparat producător de căldură sau într-o instalație încorporată dacă nu se asigură aerisirea adecvată.

- Nu introduceți obiecte de niciun fel în acest produs prin sloturile carcasi deoarece pot atinge puncte cu tensiune periculoase sau piese cu pericol de scurtcircuit care ar putea produce un incendiu sau o electrocutare. Nu vărsați niciun fel de lichide pe sau în produs.
- Pentru a evita deteriorarea componentelor interne și a preveni scurgerea bateriei, nu puneți produsul pe o suprafață care vibrează.
- Nu-l folosiți niciodată într-un mediu sportiv, de exerciții fizice sau orice mediu cu vibrații care ar putea provoca un scurtcircuit neașteptat sau ar putea deteriora dispozitivele rotative, HDD, unitatea optică și ar putea chiar expune la riscuri legate de bateria cu litiu.
- Suprafața de dedesubt, zonele din jurul orificiilor de ventilare și adaptorul pentru c.a. pot deveni fierbinți. Pentru a evita rănirea, asigurați-vă că acestea nu intră în contact cu pielea sau cu corpul dvs.
- Dispozitivul și anexele sale pot conține piese mici. Nu lăsați la îndemâna copiilor mici.

Service pentru produs

Nu încercați să asigurați dvs. service-ul pentru acest produs deoarece deschiderea și scoaterea capacelor vă poate expune la puncte de tensiune periculoase sau alte riscuri. Contactați personalul calificat pentru orice lucrări de service.

Deconectați acest produs de la priza de perete și contactați personalul de service calificat când:

- cablul de alimentare sau ștecărul este deteriorat, tăiat sau uzat.
- s-a vărsat lichid în produs.
- produsul a fost expus la ploaie sau apă.
- produsul a fost scăpat pe jos sau carcasa a fost deteriorată.

- produsul prezintă o modificare vizibilă a performanței, indicând nevoia de service.
- produsul nu funcționează normal după respectarea instrucțiunilor de funcționare.
- **Notă:** *Reglați numai acele comenzi care sunt cuprinse în instrucțiunile de funcționare, deoarece reglarea incorectă a altor comenzi se poate solda cu deteriorarea și va necesita adesea lucrări extinse din partea unui tehnician calificat pentru a readuce produsul la starea normală.*

Indicații pentru utilizarea bateriei în condiții de siguranță

Acest computer portabil folosește o baterie litiu-ion. Nu o folosiți într-un mediu umed, ud sau coroziv. Nu așezați, depozitați sau lăsați produsul pe sau în apropierea unei surse de căldură, într-un loc cu temperatură ridicată, la lumina directă a soarelui, într-un cuptor cu microunde sau într-un container sub presiune și nu-l expuneți la temperaturi peste 60°C (140°F). Nerespectarea acestor indicații poate determina scurgerea acidului din baterie, încingerea, explozia sau aprinderea și se poate solda cu rănire și/sau deteriorare.

Nu perforați, deschideți sau demontați bateria. Dacă bateria prezintă scurgeri și intrați în contact cu lichidele scurse, clătiți bine cu apă și solicitați imediat îngrijire medicală.

Din motive de siguranță și pentru a prelungi durata de viață a bateriei, încărcarea nu se va desfășura la temperaturi de sub 0°C (32°F) sau peste 40°C (104°F).

Performanța maximă a noii baterii este realizată numai după două sau trei cicluri de încărcare și descărcare complete. Bateria poate fi încărcată și descărcată de sute de ori, dar în cele din urmă se va uza. Când timpul de funcționare devine vizibil la scurt decât cel normal, cumpărați o baterie nouă. Folosiți numai bateriile aprobate și reîncărcați bateria numai cu încărcătoarele aprobate desemnate pentru acest dispozitiv.

Folosiți bateria numai pentru scopul pentru care a fost concepută. Nu folosiți niciodată încărcătorul sau bateria dacă este deteriorată. Nu scurtcircuitați bateria. Scurtcircuitarea accidentală poate interveni când un obiect metalic, precum o monedă, o agrafă sau un pix determină conectarea directă a bornelor pozitivă (+) și negativă (-) ale bateriei. (Acestea arată ca niște benzi metalice pe baterie.) Acest lucru se poate petrece, de exemplu, când purtați o baterie de rezervă în buzunar sau poșetă. Scurtcircuitarea bornelor poate deteriora bateria sau obiectul de conectat.

Capacitatea și durata de viață a bateriei vor fi reduse dacă este lăsat în locuri fierbinți sau reci, precum o mașină închisă vara sau iarna. Încercați întotdeauna să păstrați bateria la o temperatură cuprinsă între 15°C și 25°C. Este posibil ca un dispozitiv cu o baterie fierbinte sau rece să nu funcționeze temporar, chiar dacă bateria este complet încărcată. Performanța bateriei este în mod special limitată la temperaturi mult sub limita de îngheț. Nu aruncați bateriile în foc deoarece pot exploda. Bateriile pot exploda și dacă sunt deteriorate. Depozitați bateriile conform reglementărilor locale. Reciclați-le atunci când este posibil. Nu le aruncați ca deșeuri menajere.

- **Notă:** Consultați www.acer.com pentru documentele de livrare a bateriei.

Înlocuirea bateriei

Computerul portabil folosește baterie cu litium. Înlocuiți acumulatorul cu același tip ca cel livrat cu produsul. Folosirea unui alt acumulator poate prezenta riscul de incendiu sau explozie.

- **Avertisment! Bateriile pot exploda și dacă nu sunt manipulate corect. Nu le demontați și nu le aruncați în foc. Nu le lăsați la îndemâna copiilor. Respectați reglementările locale atunci când aruncați bateriile folosite.**

Interferență de frecvență radio

- **Avertisment! Din motive de siguranță, opriți toate dispozitivele de transmisie radio sau wireless atunci când folosiți computerul portabil în următoarele condiții. Printre aceste dispozitive se pot număra, fără limitare la: LAN wireless (WLAN), Bluetooth și/sau 3G.**

Amintiți-vă să respectați orice reglementări speciale în vigoare în orice zonă și să opriți întotdeauna computerul când folosirea sa este interzisă sau când poate provoca interferență sau pericol. Folosiți dispozitivul numai în pozițiile de funcționare normale. Acest dispozitiv respectă indicațiile de expunere la RF atunci când este folosit în condiții normale și antena sa este poziționată la cel puțin 1,5 centimetri (5/8 inch) de corpul dvs. Nu trebuie să conțină metal și trebuie să poziționați dispozitivul la distanța de corpul dvs. menționată mai sus. Pentru a transmite cu succes fișiere de date sau mesaje, acest dispozitiv necesită o bună calitate a conexiunii la rețea. În unele cazuri, transmisia de

fișiere de date sau mesaje poate fi amânată până când o astfel de conexiune este disponibilă. Asigurați-vă că instrucțiunile de mai sus privind distanța de separare sunt respectate până când transmisia este încheiată. Piesele dispozitivului sunt magnetice. Materialele metalice pot fi atrase la dispozitiv și persoanele cu proteze auditive nu trebuie să țină dispozitivul la urechea cu proteză auditivă. Nu așezați cărțile de credit sau alte medii de stocare magnetice în apropierea dispozitivului deoarece informațiile stocate pe ele pot fi șterse.

Dispozitive medicale

Funcționarea oricărui echipament de transmisie radio, inclusiv telefoane fără fir, pot interfera cu funcționalitatea dispozitivelor medicale protejate necorespunzător. Consultați un medic sau producătorul dispozitivului medical pentru a stabili dacă sunt adecvat protejate la energia RF externă sau dacă aveți orice întrebări. Oprți dispozitivul în centrele de servicii medicale atunci când orice reglementări afișate în aceste zone vă cer să faceți acest lucru. Spitalele sau centrele de îngrijire medicală pot utiliza echipamente care ar putea fi sensibile la transmisiile de RF externe.

Simulatoarele cardiace. Producătorii de simulatoare cardiace recomandă menținerea unei distanțe minime de 15,3 centimetri între dispozitivele wireless și simulatorul cardiac pentru a evita interferența potențială cu simulatorul cardiac. Aceste recomandări sunt conforme cu cercetările independente și recomandările Wireless Technology Research. Persoanele cu simulatoare cardiace trebuie să facă următoarele:

- Să mențină întotdeauna dispozitivul la mai mult de 15,3 centimetri de simulator.
- Să nu poarte dispozitivul lângă simulatorul cardiac atunci când dispozitivul este pornit.

Dacă suspectați apariția unor interferențe, oprți dispozitivul și mutați-l.

Protezele auditive. Unele dispozitive digitale wireless pot interfera cu unele proteze auditive. Dacă interferența se produce, consultați furnizorul de servicii.

Vehiculele

Semnalele de RF pot afecta sistemele electronice instalate incorect sau protejate necorespunzător precum sistemele electronice de injecție a combustibilului, sistemele de frânare anti-patinare (anti-blocare), sistemele electronice de control al vitezei și sistemele airbag. Pentru informații suplimentare, consultați producătorul vehiculului dvs sau reprezentantul acestuia sau al oricărui echipament care a fost adăugat. Numai personalul calificat trebuie să asigure service-ul dispozitivului sau să instaleze dispozitivul într-un vehicul. Instalarea sau service-ul defectuoase pot fi periculoase și pot anula orice garanție care se aplică dispozitivului. Verificați regulat dacă toate echipamentele din vehiculul dvs. sunt montate și funcționează corect. Nu stocați sau transportați lichide inflamabile, gaze sau materiale explozive în același compartiment cu dispozitivul, piesele sau îmbunătățirile sale. Pentru vehicule echipate cu air bag, amintiți-vă că sacii de aer se umflă cu forță mare. Nu puneți obiecte, inclusiv echipamente wireless portabile sau instalate în zona de deasupra air bag-ului sau în zona de desfacere a air bag-ului. Dacă echipamentul wireless din vehicul este instalat incorect și dacă air bag-ul umflă, se pot produce răni grave. Utilizarea dispozitivului în timpul zborului cu avionul este interzisă. Opriți aparatul înainte de îmbarcarea în avion. Folosirea tele-dispozitivelor wireless într-un avion poate fi periculoasă pentru funcționarea avionului, poate întrerupe rețeaua telefonică wireless și poate fi ilegală.

Mediile potențial explozive

Opriți dispozitivul când vă aflați într-o zonă cu o atmosferă potențial explozivă și respectați toate semnele și instrucțiunile. Printre atmosferele potențial exploziv se numără zonele în care vi se recomandă normal să opriți motorul vehiculului. În astfel de medii, scânteile pot provoca explozii sau incendii care duc la vătămări corporale sau chiar decese. Opriți dispozitivul la punctele de alimentare cu combustibil precum în apropierea pompelor de benzină de la stațiile de service. Respectați restricțiile privind utilizarea echipamentelor radio în depozitele de combustibil, zonele de stocare și distribuție; uzinele chimice sau acolo unde sunt în curs de desfășurare operațiuni de detonare. Zonele care au o atmosferă potențial explozivă sunt de cele mai multe ori, însă nu întotdeauna, bine semnalizate. Printre acestea se numără puntea inferioară a ambarcațiunilor, instalațiile de

transfer sau depozitare de produse chimice, vehiculele care folosesc gaz petrolier (precum propanul sau butanul) și zonele în care aerul conține particule precum granulele, praful sau pulberile metalice. Nu porniți computerul când folosirea unui telefon wireless este interzisă sau când poate provoca interferență sau pericol.

Apeluri de urgență

- ***Avertisment: Nu puteți efectua apeluri de urgență prin acest dispozitiv. Pentru a efectua un apel de urgență trebuie să sunați de la telefonul mobil sau de la alt sistem de apelare telefonică.***

Instrucțiuni de depozitare a deșeurilor

Nu aruncați acest dispozitiv electronic la coșul de gunoi atunci când îl casați. Pentru a reduce poluarea și a asigura protecția maximă a mediului înconjurător, reciclați-l. Pentru informații suplimentare privind reglementările pentru deșeurile provenite de la echipamentele electronice și electrocasnice (WEEE), vizitați www.acer-group.com/public/Sustainability/sustainability01.htm.



Consultanță privind mercurul

Pentru proiectoarele cu bec și pentru produsele electronice care conțin un monitor sau un afișaj LCD/CRT care nu au iluminare din spate cu LED-uri: Lămpile din interiorul acestui produs conțin mercur și trebuie reciclate sau depozitate conform legilor locale, statale sau federale.



Pentru informații suplimentare, contactați Alianța Industriilor Electronice la www.eiae.org. Pentru informații specifice privind aruncarea lămpilor, accesați www.lamprecycle.org.

ENERGY STAR



Produsele Acer certificate ENERGY STAR vă economisesc banii prin reducerea costurilor cu energia și protejează mediul fără a sacrifica din funcții sau din performanță. Acer este mândru să ofere clienților săi produse care afișează sigla ENERGY STAR.

Ce este ENERGY STAR?

Produsele care afișează ENERGY STAR utilizează mai puțină energie și previn emisiile de gaze de seră prin respectarea indicațiilor stricte privind eficiența energetică stabilite de Agenția pentru protecția mediului din S.U.A. Acer este hotărât să ofere produse și servicii în întreaga lume care să ajute clienții să economisească bani, să conserve energie și să îmbunătățească calitatea mediului înconjurător. Cu cât economisim mai multă energie printr-o eficiență energetică sporită, cu atât reducem gazele cu efect de seră și pericolele de modificare a climei. Pentru informații suplimentare, consultați **www.energystar.gov** sau **www.energystar.gov/powermanagement**.

- **Notă:** *Informațiile din această secțiune ar putea să nu fie valabile pentru computerul dvs.*

Produsele certificate ENERGY STAR de la Acer:

- generează mai puțină căldură și reduc necesitatea de răcire.
- intră automat în modurile de „repaus ecran” și „repaus computer” după 10, respectiv 30 de minute de inactivitate.
- revin din modul "Repaus" dacă se apasă tastatura sau este mișcat mouse-ul.
- economisesc peste 80% din energie în modul "Repaus".

ENERGY STAR și sigla ENERGY STAR sunt mărci înregistrate în S.U.A.

Sfaturi și informații de utilizare confortabilă

Utilizatorii computerului se pot plânge de probleme de vedere și dureri de cap după utilizarea prelungită. Utilizatorii sunt expuși și riscului de rănire fizică după ore lungi de lucru în fața computerului. Perioadele lungi de lucru, poziția greșită, obiceiurile de lucru incorecte, condițiile de lucru neadecvate, sănătatea personală și alți factori măresc mult riscul de rănire fizică.

Folosirea incorectă a computerului poate duce la sindromul tunelului carpal, tendonită, tenosinovită și alte afecțiuni ale mușchilor și scheletului. Simptomele următoare pot apărea la nivelul mâinilor, încheieturilor, umerilor, gâtului sau spatelui:

- amorțeală sau senzație de arsuri sau furnicăături.

- durere, tensiune sau sensibilitate.
- durere, umflături sau zvâcneli.
- înțepenire sau dificultate de mișcare.
- răceală sau slăbiciune.

Dacă aveți aceste simptome sau orice alte dureri și/sau disconfort persistente și repetate legate de folosirea computerului, consultați imediat un medic și informați departamentul de sănătate și de siguranță al firmei.

Capitolul următor vă oferă sfaturi pentru o utilizare cât mai confortabilă a computerului.

Găsirea zonei de confort

Găsiți zona de confort reglând unghiul de vedere al monitorului, folosind un spațiu de sprijinire a picioarelor sau ridicând înălțimea în șezut pentru a obține confortul maxim. Rețineți următoarele sfaturi:

- nu rămâneți prea mult timp într-o poziție fixă.
- evitați aplecarea în față și/sau lăsarea pe spate.
- ridicați-vă și mergeți în jur în mod regulat pentru a îndepărta rigiditatea din mușchii picioarelor.
- luați pauze scurte de odihnă pentru a vă odihni gâtul și umerii.
- evitați încordarea mușchilor sau ridicarea umerilor.
- instalați în mod corespunzător afișajul extern, tastatura și mouse-ul și la o distanță confortabilă de atins.
- dacă vedeți monitorul mai mult decât documentele dvs., așezați monitorul în centrul biroului pentru a reduce înțepenirea gâtului.

Îngrijirea vederii

Orele lungi de vizualizare, purtarea de ochelari nepotrivitiți sau a lentilelor de contact, privirea prea concentrată, lumina excesivă din încăpere, ecranele prost focalizate, tipurile de fețe foarte mici și afișajele cu contrast redus vă pot obosi ochii. Următoarele capitole oferă sugestii despre modul de a reduce oboseala ochilor.

Ochii

- Odihniți-vă ochii des.
- Relaxați cu regularitate ochii privind în zare, departe de computer și concentrându-vă pe un punct aflat la distanță.
- Clipiți frecvent pentru a proteja ochiul de uscare.

Ecran

- Mențineți ecranul curat.
- Țineți capul la un nivel mai ridicat decât marginea de sus a afișajului pentru ca ochii să poată privi înainte când se uită în mijlocul afișajului.
- Reglați luminozitatea și/sau contrastul la un nivel confortabil pentru lizibilitate mărită a textului și claritate a graficelor.
- Eliminați strălucirea și reflexiile:
așezarea ecranului în așa fel încât fețele laterale să fie îndreptate spre fereastră sau spre orice sursă de lumină,
reducerea luminii din cameră folosind draperii, jaluzele sau storuri,
folosirea unei lumini de activitate,
modificarea unghiului de vedere al ecranului,
folosirea unui filtru de reducere a strălucirii,
folosirea unei protecții de ecran, precum o bucată de carton extinsă de la marginea din față sus a ecranului.
- Evitarea setării ecranului într-un unghi de vizualizare nepotrivit.
- Evitați să priviți perioade prelungite de timp direct în sursele de lumină strălucitoare.

Dezvoltarea deprinderilor bune de lucru

Următoarele obiceiuri de lucru pot face mai relaxantă și mai productivă utilizarea computerului:

- Luați pauze scurte, regulate și dese.
- Efectuați exerciții de întindere.
- Respirați aer curat cât mai des.

- Faceți regulat exerciții și păstrați-vă sănătatea.
- ***Avertisment! Nu vă recomandăm să folosiți computerul pe o canapea sau pe un pat. Dacă aceasta nu se poate evita, lucrați numai perioade scurte de timp, faceți pauze regulate și faceți câteva exerciții de întindere.***
- ***Notă: Pentru mai multe informații, consultați "Reglementări și note de siguranță" la pagina 116.***

ATENȚIONARE PRIVIND DISPOZITIVUL OPTIC

- **Notă:** *Informațiile din această secțiune ar putea să nu fie valabile pentru computerul dvs.*

ATENȚIE: Acest aparat conține un sistem laser și este clasificat ca "PRODUS LASER CLASA 1". În cazul în care apar probleme la acest dispozitiv, contactați cel mai apropiat punct de service AUTORIZAT. Pentru a preveni expunerea directă la raza laser, nu încercați să deschideți incinta.

CLASS 1 LASER PRODUCT

CAUTION: INVISIBLE LASER RADIATION WHEN OPEN. AVOID EXPOSURE TO BEAM.

APPAREIL A LASER DE CLASSE 1 PRODUIT

LASERATTENTION: RADIATION DU FAISCEAU LASER INVISIBLE EN CAS D'OUVERTURE. EVITER TOUTE EXPOSITION AUX RAYONS.

LUOKAN 1 LASERLAITE LASER KLASSE 1

VORSICHT: UNSICHTBARE LASERSTRAHLUNG, WENN ABDECKUNG GEÖFFNET NICHT DEM STRAHLL AUSSETZEN

PRODUCTO LÁSER DE LA CLASE I

ADVERTENCIA: RADIACIÓN LÁSER INVISIBLE AL SER ABIERTO. EVITE EXPONERSE A LOS RAYOS.

ADVARSSEL: LASERSTRÅLING VED ÅBNING SE IKKE IND I STRÅLEN.

VARO! LAVATTAESSA OLET ALTTINA LASERSÄTEILYLLE.

VARNING: LASERSTRÅLNING NÄR DENNA DEL ÄR ÖPPNAD ÄLÅ TUIJOTA SÄTEESEENSTIRRA EJ IN I STRÅLEN

VARNING: LASERSTRÅLNING NÄR DENNA DEL ÄR ÖPPNADSTIRRA EJ IN I STRÅLEN

ADVARSSEL: LASERSTRÅLING NÄR DEKSEL ÅPNESSTIRR IKKE INN I STRÅLEN

- **Avertisment!** *Din motive de siguranță, nu folosiți piese neconforme atunci când adăugați sau schimbați componente. Consultați distribuitorul pentru opțiuni de cumpărare.*

Înainte de toate

Dorim să vă mulțumim că ați ales un computer portabil Acer pentru a răspunde nevoilor dvs. de procesare mobilă.

Ghidurile dumneavoastră

Pentru a vă ajuta să folosiți computerul portabil Acer, am conceput un set de ghiduri:

Primul dintre acestea, **posterul de configurare** vă ajută să începeți configurarea computerului.

Ghidul rapid tipărit vă prezintă caracteristicile și funcțiile de bază ale noului dvs. computer. Pentru mai multe informații privind modul în care computerul vă poate ajuta să fiți mai productiv, consultați **Manual de utilizare**. Acest ghid conține informații detaliate despre astfel de subiecte, precum utilitățile de sistem, recuperarea datelor, opțiunile de extensie și depanarea. În plus, conțin reglementări generale și note de siguranță pentru computerul dvs. portabil. Acesta este disponibil de pe Desktop; dați dublu clic pe pictograma Ajutor și dați clic pe **Manual de utilizare** în meniul care se deschide.

Îngrijire de bază și sfaturi pentru folosirea computerului

Pornirea și oprirea computerului

Pentru a porni alimentarea, faceți oricare dintre următoarele:

- Utilizați comanda Windows de închidere: Apăsăți *tastele Windows* + <C>, dați clic pe **Setări** > **Alimentare** apoi dați clic pe **Închidere**.

Dacă trebuie să închideți computerul pentru scurt timp, dar nu doriți să îl închideți complet, îl puteți trece în Hibernare apăsând butonul de pornire.

Puteți pune computerul și în modul stare de Repaus, apăsând tasta rapidă stare de Repaus <Fn> + <F4>.

***Notă:** Dacă nu puteți opri computerul în mod normal, apăsați și mențineți butonul de pornire timp de mai mult de patru secunde pentru a opri computerul. Dacă opriți computerul și doriți să-l porniți din nou, așteptați cel puțin două secunde înainte de a-l alimenta.*

Îngrijirea computerului

Computerul dvs. vă va servi bine dacă aveți grijă de el.

- Nu expuneți computerul la lumina directă a soarelui. Nu-l așezați în apropierea surselor de căldură precum un radiator.
- Nu expuneți computerul la temperaturi sub 0°C (32°F) sau peste 50°C (122°F).
- Nu expuneți computerul la câmpuri magnetice.
- Nu expuneți computerul la ploaie sau umezeală.

- Nu vărsați apă sau alte lichide pe computer.
- Nu supuneți computerul la șocuri mari sau la vibrații.
- Nu expuneți computerul la praf sau murdărie.
- Nu așezați niciodată obiecte pe computer.
- Nu trântiți afișajul computerului când îl închideți.
- Nu puneți niciodată computerul pe suprafețe neregulate.

Îngrijirea adaptorului de c.a.

Iată câteva moduri de a îngriji adaptorul de c.a.:

- Nu conectați adaptorul la niciun alt dispozitiv.
- Nu călcați pe cablul de alimentare și nu puneți obiecte grele pe acesta. Rوتاți cu grijă cablul de alimentare și orice cabluri, ferit de zonele circulare.
- Când deconectați cablul de alimentare, nu trageți de cablu, ci de ștecăr.
- Amperajele nominale ale echipamentului conectat nu trebuie să depășească amperajul nominal al cablului, dacă folosiți un cablu de prelungire. De asemenea, valoarea nominală totală a tuturor echipamentelor conectate la priza electrică de perete nu trebuie să depășească valoarea nominală a siguranței.

Curățare și service

Când curățați computerul, urmați acești pași:

1. Opriți computerul.
2. Deconectați adaptorul de c.a.
3. Folosiți o cârpă umedă și moale. Nu folosiți agenți de curățare lichizi sau cu aerosoli.

Dacă se produce una dintre următoarele situații:

- Computerul a fost aruncat sau carcasa a fost deteriorată;
- Computerul nu funcționează normal

Consultați **"Întrebări frecvente" la pagina 102.**

Turul computerului dvs. portabil Acer

După configurarea computerului așa cum se arată în posterul de configurare, permiteți-ne să vă prezentăm noul dvs. computer Acer.





Aspire M5-481

Vedere ecran



#	Pictogramă	Element	Descriere
1		Cameră Web	Cameră Web pentru comunicare video. <i>Un indicator luminos lângă camera Web indică faptul că este activă camera Web.</i>
2		Ecran	Afișează activitatea computerului.

#	Pictogramă	Element	Descriere
3		Microfon	Microfon intern pentru înregistrarea sunetului.
4		Buton Alimentare	Pornește și oprește computerul.
5		Indicator de alimentare cu energie	Indică nivelul de alimentare al computerului.
		Indicator baterie	Indică starea bateriei. Încărcare: Lumina este portocalie atunci când bateria se încarcă. Complet încărcat: Lumina este albastră.





Vedere tastatură



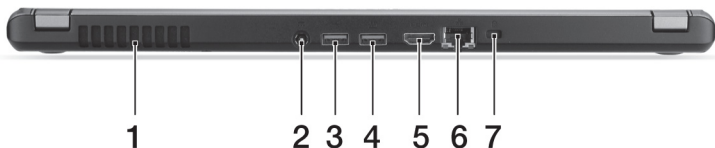

#	Pictogramă	Element	Descriere
1		Tastatură	Pentru introducerea datelor în computer. <i>Consultați "Folosirea tastaturii" la pagina 32.</i> Atenție: Nu utilizați o apărătoare pentru tastatură sau o protecție similară deoarece tastatura este prevăzută cu orificii de ventilație, pentru răcire.
2		Zona de atingere	Dispozitiv de indicare sensibil la atingere. <i>Zona de atingere și butoanele de selecție formează o singură suprafață.</i> <i>Apăsați cu fermitate pe suprafața zonei de atingere pentru a face clic stânga.</i> <i>Apăsați cu fermitate în colțul dreapta jos pentru a face clic dreapta.</i>

Vedere din spate



#	Pictogramă	Element	Descriere
1		Ventilator de răcire și aerisire	Permite răcirea computerului dvs. <i>Nu acoperiți și nu obstrucționați deschiderile.</i>
2		Mufă c.c. intrare	Conectează la un adaptor de c.a.
3		Port USB	Conectează la dispozitivele USB. <i>Dacă portul este negru, acesta este compatibil USB 2.0, dacă portul este albastru este compatibil și USB 3.0 (vezi mai jos).</i>
4		Port USB cu încărcare fără pornire	
5		Port HDMI	Acceptă conexiuni video digitale de înaltă definiție.

#	Pictogramă	Element	Descriere
6		Port Ethernet (RJ-45)	Conectează la o rețea Ethernet 10/100/1000.
7		Slot de blocare Kensington	<p>Se conectează la un dispozitiv de securitate pentru computer compatibil Kensington.</p> <p><i>Înfășurați cablul blocajului de securitate al computerului în jurul unui obiect fix precum o masă sau un mâner al unui sertar încuiat.</i></p> <p><i>Introduceți blocajul în zăvor și răsuciți cheia pentru a fixa blocajul.</i></p> <p><i>Sunt disponibile și unele modele fără chei.</i></p>

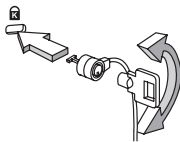

Informații despre USB 3.0

- Compatibil cu dispozitive USB 3.0 și mai vechi.
- Pentru performanțe optime, utilizați dispozitive certificate USB 3.0.
- Definit prin specificația USB 3.0 (SuperSpeed USB).

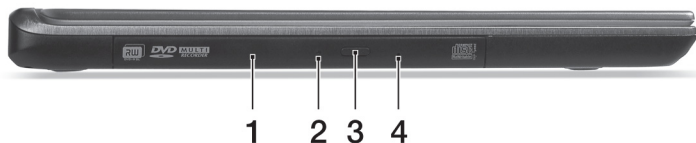

Vedere din stânga



#	Pictogramă	Element	Descriere
1		Unitate optică	Unitate optică internă, acceptă CD-uri sau DVD-uri.
2		Indicator de acces la discul optic	Se aprinde când unitatea optică este activă.
3		Buton de eliminare unitate optică	Elimină discul optic din unitate.
4		Orificiu de eliminare de urgență	Scoate tava unității optice când computerul este oprit. <i>Introduceți cu grijă o agrafă de birou îndreptată pentru a elimina tava unității optice.</i>

Vedere din dreapta



#	Pictogramă	Element	Descriere
1		Cititor de carduri 2 în 1	Acceptă un card Secure Digital (SD sau SDHC), sau un card MultiMediaCard (MMC). Notă: Pentru a scoate cardul, este suficient să-l trageți din fantă.
2		Mufă pentru căști/ difuzoare	Conectează la dispozitivele audio (de ex. difuzoare, căști) sau la un set de căști cu microfon.

Vedere bază

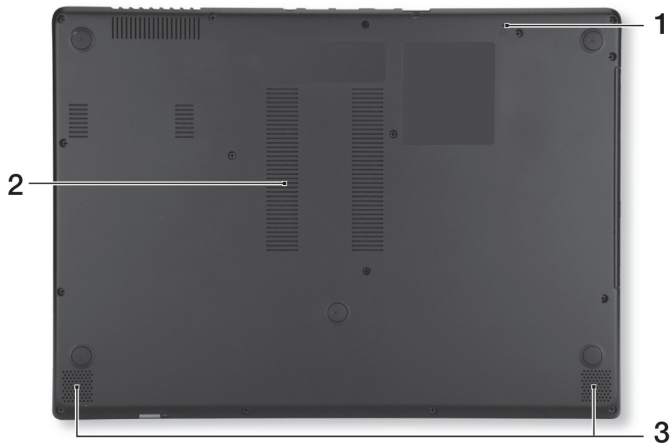

#	Pictogramă	Element	Descriere
1		Orificiu de resetare a bateriei	Introduceți o agrafă în orificiu și apăsați timp de patru secunde pentru a reseta computerul (acest procedeu simulează scoaterea și montarea la loc a bateriei).
2		Ventilator de răcire și aerisire	Permite răcirea computerului dvs. <i>Nu acoperiți și nu obstrucționați deschiderile.</i>
3		Difuzoare	Oferă ieșire audio stereo.

Folosirea tastaturii

Tastatura are taste cu dimensiuni normale și o tastatură numerică încorporată, cursor separat, taste de blocare, Windows, funcționale și speciale.

Tastele de blocare și tastatura numerică încorporată

Notă: Informațiile din această secțiune ar putea să nu fie valabile pentru computerul dvs.

Tastatura are trei taste de blocare pe care le puteți activa și dezactiva.

Tasta de blocaj	Descriere
Caps Lock	Când tasta Caps Lock este activă, toate caracterele alfabetice tastate apar ca majuscule.
Num Lock <Fn> + <F11>	Când tasta Num Lock este activă, tastatura încorporată este în mod numeric. Tasta funcționează ca un calculator (complet cu operatori aritmetici +, -, *, și /). Folosiți acest mod când trebuie să introduceți multe date numerice. O soluție mai bună ar fi conectarea la o tastatură externă.
Scroll Lock <Fn> + <F12>	Când tasta Scroll Lock este activă, ecranul se deplasează cu un rând în sus sau în jos atunci când apăsați tastele săgeată sus sau săgeată jos. Scroll Lock nu funcționează cu anumite aplicații.







Tastatura numerică inclusă funcționează ca o tastatură numerică de birou. Aceasta este indicată de caracterele mici situate în colțul din dreapta sus al tastelor. Pentru a simplifica explicația tastaturii, simbolurile tastelor de control al cursorului nu sunt imprimate pe taste.









Acces dorit	Num Lock activat	Num Lock dezactivat
Tastele numerice de pe tastatura încorporată	Tastați numerele în mod normal.	
Tastele de control al cursorului de pe tastatura încorporată	Țineți apăsat <Shift> când folosiți tastele de control al cursorului.	Țineți apăsat <Fn> în timp ce folosiți tastele de control al cursorului.
Tastele tastaturii principale	Țineți apăsat <Fn> în timp ce tasteți litere pe tastatura încorporată.	Tastați literele în mod normal.

Taste rapide

Computerul folosește tastele rapide sau combinațiile de taste pentru a accesa majoritatea comenzilor precum luminozitatea ecranului și volumul.



Pentru a activa tastele rapide, apăsați și mențineți tasta <Fn> înainte de a apăsa cealaltă tastă din combinația de tastă rapidă.

Tastă rapidă	Pictogramă	Funcție	Descriere
<Fn> + <F3>		Modul avion	Activează / dezactivează dispozitivele de rețea ale computerului. <i>(Dispozitivele de rețea diferă în funcție de configurație.)</i>
<Fn> + <F4>		Repaus	Pune computerul în modul Repaus.
<Fn> + <F5>		Comutare afișaj	Comută afișajul între ecran de afișaj, monitor extern (dacă este conectat) și ambele.
<Fn> + <F6>		Oprire afișaj	Oprește lumina de fundal a ecranului pentru a economisi energie. Apăsați orice tastă pentru reveni.
<Fn> + <F7>		Comutare zonă de atingere	Pornește și oprește suportul tactil încorporat.
<Fn> + <F8>		Comutare difuzor	Pornește și oprește difuzoarele.

Tastă rapidă	Pictogramă	Funcție	Descriere
<Fn> + <F9>		Iluminare tastatură	Pornește și oprește iluminarea tastaturii.
<Fn> + <F11>		NumLk	Activează sau dezactivează tastatura numerică încorporată.
<Fn> + <▷>		Luminozitate mărită	Mărește luminozitatea afișajului.
<Fn> + <◁>		Luminozitate scăzută	Reduce luminozitatea afișajului.
<Fn> + <△>		Volum mărit	Mărește volumul sunetului.
<Fn> + <▽>		Volum scăzut	Reduce volumul sunetului.
<Fn> + <Home>		Redare/Pauză	Redă sau oprește temporar fișierul media selectat.
<Fn> + <Pg Up>		Oprire	Oprește redarea fișierului media selectat.
<Fn> + <Pg Dn>		Anterior	Revine la fișierul media anterior.
<Fn> + <End>		Următorul	Trece la următorul fișier media.

Taste Windows

Tastatura are două taste care efectuează funcții specifice pentru Windows.

Tastă	Descriere
 Tastă Windows	La apăsarea doar a lui, se va reveni în ecranul Start. Se poate utiliza și împreună cu alte taste, pentru funcții speciale, consultați Ajutor Windows.
 Tastă de aplicații	Această tastă are același efect ca atunci când faceți clic pe butonul dreapta al mausului; deschide meniul de context al aplicației.

Zona de atingere

Elementele de bază ale zonei de atingere

Zona de atingere controlează săgeata (sau „cursorul”) de pe ecran. Atunci când glisați degetul pe zona de atingere, cursorul va urma mișcarea.

Notă: Zona de atingere este sensibilă la mișcarea degetelor; cu cât atingerea este mai ușoară, cu atât reacția este mai bună.

Păstrați zona de atingere și degetele uscate și curate.

Cursorul este comandat prin câteva gesturi de bază:

- **Glisare cu un singur deget:** Glisați un deget peste zona de atingere pentru a deplasa cursorul.
- **Apăsare cu un singur deget sau atingere:** Apăsați pe zona de atingere sau atingeți ușor zona de atingere cu degetul pentru a da clic, ceea ce va selecta sau lansa un element. Repetați rapid atingerea pentru a da dublu clic.
- **Apăsare cu un singur deget sau atingere** în colțul din dreapta jos: Așezați colțul din dreapta jos al zonei de atingere  pentru a da clic dreapta. În ecranul Start, acest lucru va comuta comenzile aplicației; în majoritatea aplicațiilor, acest lucru va deschide un meniul contextual asociat elementului selectat.





- **Glisați:** Țineți apăsat colțul din stânga jos al zonei de atingere sau atingeți de două ori oriunde pe zona de atingere, apoi glisați al doilea deget peste zona de atingere pentru a selecta toate elementele dintr-o zonă.

Gesturile zonei de atingere

Windows 8 și multe aplicații acceptă gesturi pe zona de atingere, gesturi cu unul sau mai multe degete.

***Notă:** Suportul pentru gesturile pe zona de atingere depinde de aplicația activă.*

Acest lucru vă permite să controlați aplicațiile folosind doar câteva mișcări simple, cum ar fi:

- **Glisare dinspre margine:** accesați instrumentele Windows glisând spre centrul zonei de atingere din dreapta, de sus sau din stânga.
- **Glisare dinspre marginea dreaptă:** comutați butoanele.
- **Glisare dinspre marginea de sus:** comutați comenzile aplicației.
- **Glisare dinspre marginea stângă:** comutați la aplicația anterioară.
- **Glisare cu două degete:** parcurgeți rapid paginile Web, documentele și listele de redare așezând două degete pe zona de atingere și deplasându-le pe ambele în orice direcție.

- **Strângerea cu două degete:** Măriți și micșorați fotografiile, hărțile și documentele cu un simplu gest al degetului mare și al celui arătător.



Recuperare

Dacă aveți probleme cu computerul, iar întrebările frecvente nu vă ajută (consultați pagina 102), vă puteți 'recupera' computerul – adică să-l readuceți la o stare anterioară.

Această secțiune descrie instrumentele de recuperare disponibile pe computerul dvs. Acer furnizează *Acer Recovery Management*, care vă permite să creați o *copie de siguranță pentru recuperare*, o *copie de siguranță pentru drivere și aplicații* și să lansați opțiunile pentru recuperare, fie utilizând instrumentele Windows fie copia de siguranță pentru recuperare.

Notă: *Acer Recovery Management este disponibil numai pe un sistem de operare Windows preinstalat.*

Important: *Vă recomandăm să creați cât mai curând posibil o Copie de siguranță pentru recuperare și o Copie de siguranță pentru drivere și aplicații.*

În anumite situații, o recuperare completă va necesita crearea unei copii de siguranță pentru recuperare prin USB.

Crearea unei copii de siguranță pentru recuperare

Pentru a reinstala utilizând o unitate de stocare USB trebuie să creați în prealabil o copie de siguranță pentru recuperare. Copia de siguranță pentru recuperare include întregul conținut original de pe unitatea de harddisk a computerului, inclusiv Windows și software-ul și driverele

instalate din fabrică. Utilizând această copie se va restaura computerul la starea în care l-ați achiziționat, oferindu-vă totodată opțiunea de a reține toate setările și datele personale.

Notă: Asigurați-vă că aveți o unitate USB cu o capacitate de minim 16 GB.

1. Din *Start*, tastați 'Recuperare' și faceți clic pe **Acer Recovery Management** în lista de aplicații.

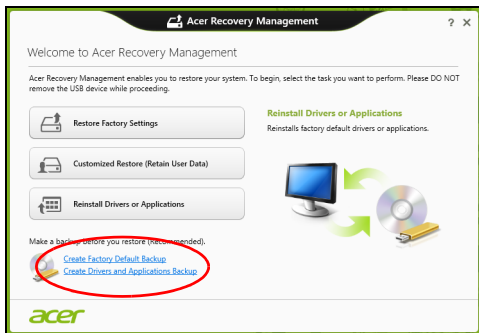

2. Dați clic pe **Creare copie de siguranță a setărilor implicite din fabrică**. Se va deschide fereastra *Unitate de recuperare* .

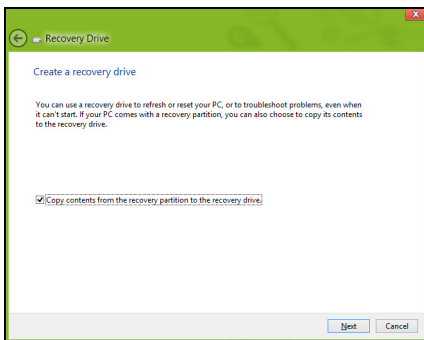

- Asigurați-vă că este selectată opțiunea **Copiere conținut de pe partiția de recuperare pe unitatea de recuperare**. Acest lucru asigură cea mai sigură și mai completă copie de siguranță pentru recuperare.
3. Conectați unitatea USB, apoi dați clic pe **Următorul**.

- Înainte de a continua, verificați dacă unitatea USB are capacitate suficientă. Copia de siguranță pentru recuperare are nevoie de minim 16 GB de spațiu de stocare

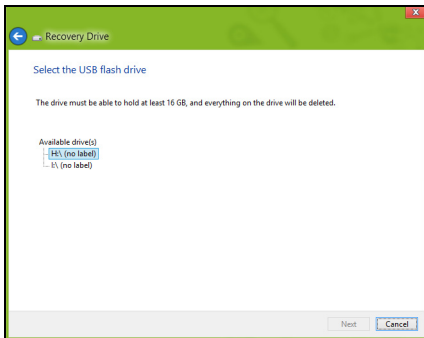

4. Pe ecran vi se va prezenta progresul creării copiei de siguranță.
5. Continuați procesul până la finalizare.
6. După crearea copiei de siguranță pentru recuperare, puteți opta să ștergeți informațiile de recuperare de pe computerul dvs. Dacă ștergeți aceste informații, puteți utiliza numai copia de siguranță pentru recuperare USB pentru a restaura computerul; dacă pierdeți sau ștergeți unitatea USB, nu puteți restaura computerul.

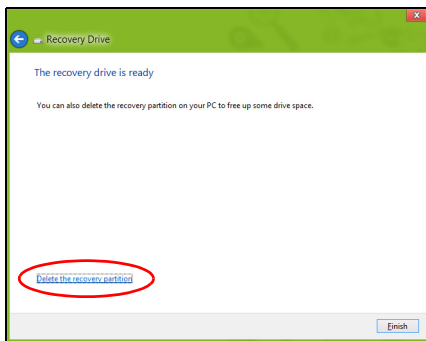

7. Decuplați unitatea USB și etichetați-o în mod clar.

Important: Scrieți o etichetă unică, descriptivă, cum ar fi „Copie de recuperare Windows”. Asigurați-vă că păstrați copia de siguranță într-un loc sigur, pe care să-l țineți minte.

Crearea unei copii de siguranță pentru drivere și aplicații

Pentru a crea o Copie de siguranță pentru drivere și aplicații, care conține software-ul și driverele preinstalate din fabrică, necesare computerului dvs., puteți utiliza fie o unitate de stocare USB, fie, în cazul în care computerul dvs. include o unitate de inscripționare DVD, unul sau mai multe discuri DVD goale, inscripționabile.

1. Din *Start*, tastați 'Recuperare' și faceți clic pe **Acer Recovery Management** în lista de aplicații.

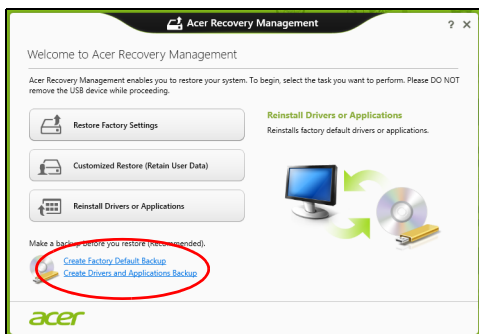

2. Dați clic pe **Creare copie de siguranță pentru drivere și aplicații**.
Conectați unitatea USB sau introduceți un DVD gol în unitatea optică, apoi dați clic pe **Următorul**.

- Dacă utilizați o unitate USB, înainte de a continua asigurați-vă că are o capacitate suficientă.



- Dacă utilizați DVD-uri, vă va anunța și numărul de discuri goale, inscriptibile de care aveți nevoie pentru a finaliza discurile de recuperare. Asigurați-vă că dispuneți de numărul solicitat de discuri goale, identice.



3. Dați clic pe **Start** pentru a copia fișierele. Pe ecran se va afișa progresul copierii de siguranță.
4. Continuați procesul până la finalizare:
 - Dacă utilizați discuri optice, unitatea extrage fiecare disc pe măsură ce se termină inscripționarea. Scoateți discul din unitate și însemnați-l cu un marker permanent.
Dacă sunt necesare mai multe discuri, introduceți un nou disc atunci când vi se solicită, apoi dați clic pe **OK**. Continuați până la încheierea procesului.
 - Dacă utilizați o unitate USB, decuplați unitatea și etichetați-o în mod clar.
Important: Scrieți o etichetă unică, descriptivă, pe fiecare copie de siguranță, cum ar fi „Copie de siguranță pentru drivere și aplicații”. Asigurați-vă că păstrați copia de siguranță într-un loc sigur, pe care să-l țineți minte.

Restaurarea sistemului

Pentru a vă restaura sistemul:

1. Faceți corecții minore.

Dacă doar unul sau două componente software sau hardware nu mai funcționează corespunzător, problema se poate rezolva prin reinstalarea software-ului sau a driverelor de dispozitiv.

Pentru a reinstala software-ul și driverele care au fost preinstalate din fabrică, consultați

"Reinstalarea driverelor și aplicațiilor" la pagina 48.

Pentru instrucțiuni de reinstalare a software-ului și driverelor care nu au fost pre-instalate, vezi documentația produsului sau site-ul Web de asistență.

2. Revenirea sistemului la o stare anterioară.

Dacă reinstalarea software-ului sau driverelor nu ajută, problema s-ar putea rezolva readucând sistemul la o stare anterioară în care totul funcționa corespunzător.

Pentru instrucțiuni, consultați **"Revenirea la un instantaneu anterior al sistemului" la pagina 52.**

3. Resetați sistemul de operare.

Dacă nimic altceva nu a rezolvat problema și doriți să resetați sistemul la starea din fabrică, dar să păstrați informațiile utilizatorului, consultați **"Revenirea sistemului la starea sa din fabrică." la pagina 53.**

4. Resetarea sistemului la starea sa din fabrică.

Dacă nimic altceva nu a rezolvat problema și doriți să resetați sistemul la starea din fabrică, consultați **"Revenirea sistemului la starea sa din fabrică." la pagina 53.**

Reinstalarea driverelor și aplicațiilor

Ca pas de depanare, poate fi necesar să reinstalați aplicațiile și driverele de dispozitive care au venit preinstalate din fabrică. Puteți reinstala utilizând fie harddisk-ul fie copia de siguranță pe care ați creat-o.

- Alte aplicații – dacă aveți nevoie să reinstalați software care nu a venit preinstalat pe computer, trebuie să urmați instrucțiunile de instalare ale software-ului respectiv.

- Drivererele noi de dispozitive – dacă aveți nevoie să reinstalați drivere de dispozitive care nu au venit preinstalate pe computer, urmați instrucțiunile furnizate împreună cu dispozitivul.

Dacă reinstalați utilizând Windows și informațiile de recuperare stocate pe computer:

- Din *Start*, tastați 'Recuperare' și faceți clic pe **Acer Recovery Management** în lista de aplicații.

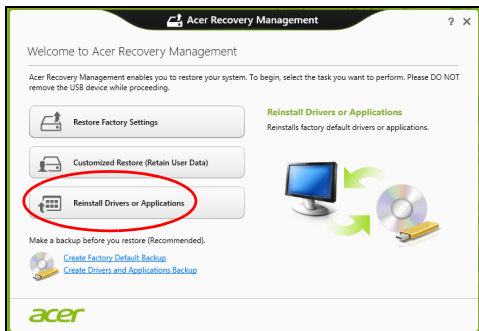

- Dați clic pe **Reinstalare drivere sau aplicații**.

- Trebuie să consultați secțiunea **Conținut** din **Acer Centrul de resurse**.



- Dați clic pe pictograma de **instalare** pentru elementul pe care doriți să-l instalați, apoi urmați instrucțiunile de pe ecran pentru a finaliza instalarea. Repetați acest pas pentru fiecare element pe care doriți să-l reinstalați.

Dacă reinstalați utilizând o Copie de siguranță pentru drivere și aplicații de pe o unitate DVD sau USB:

1. Introduceți **Copie de siguranță pentru drivere și aplicații** în unitatea de disc sau conectați-o la un port USB liber.
 - Dacă ați introdus un DVD, așteptați pornirea aplicației **Acer Centrul de resurse**.

- Dacă **Acer Centru de resurse** nu pornește automat, apăsați *tastele Windows + <E>*, apoi dați dublu clic pe pictograma unității optice.
 - Dacă utilizați o unitate USB, apăsați tastele *Windows + <E>*, apoi dați dublu clic pe unitatea care conține copia de siguranță. Dați dublu clic pe **Centru de resurse**.
2. Trebuie să consultați secțiunea **Conținut** din **Acer Centrul de resurse**.



3. Dați clic pe pictograma de **instalare** pentru elementul pe care doriți să-l instalați, apoi urmați solicitările de pe ecran pentru a finaliza instalarea. Repetați acest pas pentru fiecare element pe care doriți să-l reinstalați.

Revenirea la un instantaneu anterior al sistemului

Aplicația Microsoft Restaurare sistem ia periodic „instantanee” ale setărilor sistemului dvs. și le salvează ca puncte de restaurare. La majoritatea problemelor software greu de rezolvat, puteți reveni la unul dintre aceste puncte de restaurare pentru ca sistemul dvs. să fie din nou funcțional.

Windows creează în mod automat un punct suplimentar de restaurare în fiecare zi și, de asemenea, la fiecare instalare de software sau de drivere de dispozitiv.

Notă: Pentru mai multe informații despre utilizarea Microsoft Restaurare sistem, din *Start*, tastați „Ajutor” și dați clic pe **Ajutor și asistență** în lista de aplicații. Tastați „Windows restaurare sistem” în caseta Ajutor căutare, apoi apăsați **Enter**.

Revenirea la un punct de restaurare

1. Din *Start*, tastați 'Panou de control' și dați clic pe **Panou de control** în lista de aplicații.
2. Dați clic pe **Sistem și securitate > Centru de acțiuni**, apoi dați clic pe **Recuperare** în partea de jos a ferestrei.
3. Dați clic pe **Deschidere Restaurare sistem**, apoi pe **Următorul**.
4. Dați clic pe cel mai recent punct de restaurare (într-un moment în care sistemul dvs. funcționa corespunzător), dați clic pe **Următorul**, apoi **Terminare**.
5. Va apărea o fereastră de confirmare: dați clic pe **Da**. Sistemul dvs. va fi restaurat utilizând punctul de restaurare specificat. Acest proces poate dura câteva minute și ar putea reporni computerul.

Revenirea sistemului la starea sa din fabrică.

În cazul în care computerul prezintă probleme care nu pot fi rezolvate prin alte metode, poate fi necesar să reinstalați totul pentru a readuce sistemul la starea sa din fabrică. Puteți face restaurarea utilizând fie harddisk-ul fie copia de rezervă pe care ați creat-o.

- Dacă încă puteți rula Windows și nu ați șters partiția de recuperare, consultați "**Recuperarea din cadrul Windows**" la pagina 53.
- Dacă nu puteți rula Windows, harddisk-ul original a fost complet reformatat sau ați înlocuit harddisk-ul; consultați "**Recuperarea utilizând copia de siguranță pentru recuperare**" la pagina 58.

Recuperarea din cadrul Windows

Lansați Acer Recovery Management:

- Din *Start*, tastați 'Recuperare' și dați clic pe **Acer Recovery Management** în lista de aplicații.

Sunt disponibile două opțiuni, **Restaurare la valorile implicite din fabrică** (Resetare PC-ul meu) sau **Restaurare particularizată** (Reîmprospătare PC-ul meu).

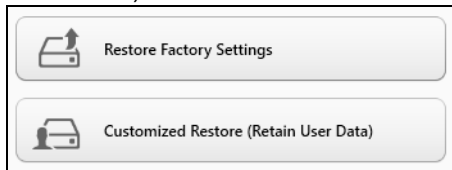

Opțiunea **Restaurare la valorile implicite din fabrică** șterge totul de pe harddisk, apoi reinstalează Windows și toate aplicațiile software și driverele care au fost preinstalate pe sistem. Dacă puteți accesa fișiere importante de pe harddisk, creați acum copii de siguranță ale acestora. Consultați "**Restaurare la valorile implicite din fabrică utilizând Acer Recovery Management**" la pagina 55.

Restaurare particularizată va încerca să vă păstreze fișierele (datele utilizatorilor) dar va reinstala software-ul și driverele. Software-ul instalat după cumpărarea PC-ului va fi eliminat (cu excepția software-ului instalat din Windows Store)). Consultați "**Restaurare particularizată utilizând Acer Recovery Management**" la pagina 57.

Restaurare la valorile implicite din fabrică utilizând Acer Recovery Management

1. Dați clic pe Restaurare la valorile implicite din fabrică.



Atenție: „Restaurare la valorile implicite din fabrică” va șterge toate fișierele de pe harddisk.

2. Se deschide fereastra **Resetare PC**.

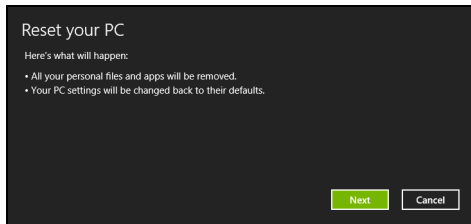

Imaginile sunt doar orientative.

3. Dați clic pe **Următorul**, apoi alegeți modul de ștergere a fișierelor:
 - a. **Doar șterge fișierele** va șterge rapid toate fișierele înainte de a restaura computerul și durează circa 30 de minute.
 - b. **Curățare completă a unității** curăță complet unitatea după ștergerea fiecărui fișier, astfel încât nici un fișier să nu mai poată fi vizualizat după recuperare. Curățarea unității durează mult mai mult, până la 5 ore, dar este mult mai sigură deoarece fișierele vechi sunt eliminate complet.
4. Dați clic pe **Resetare**.
5. Procesul de restaurare începe prin repornirea computerului, apoi se copiază fișierele pe harddisk-ul dvs.
6. După terminarea recuperării, puteți porni computerul repetând procesul primei porniri.

Restaurare particularizată utilizând Acer Recovery Management

1. Dați clic pe **Restaurare particularizată (cu reținerea datelor utilizatorilor)**.



2. Se deschide fereastra **Reîmprospătare PC**.

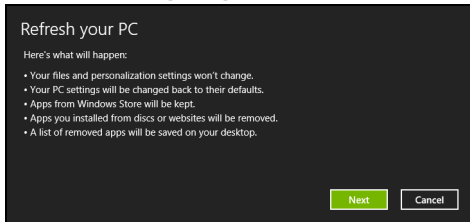

3. Dați clic pe **Următorul**, apoi **Reîmprospătare**.
4. Procesul de restaurare începe prin repornirea computerului, apoi se copiază fișierele pe harddisk-ul dvs. Procesul durează aproximativ 30 de minute.

Recuperarea utilizând copia de siguranță pentru recuperare

Pentru a recupera utilizând o copie de siguranță pentru recuperare de pe o unitate USB:

1. Găsiți copia de recuperare.
2. Conectați unitatea USB și porniți computerul.
3. Dacă nu este deja activat, trebuie să activați *F12 Meniu Inițializare*:
 - a. Apăsați <F2> la pornirea computerului.
 - b. Utilizați tastele săgeată dreapta și stânga pentru a selecta meniul **Principal**.
 - c. Apăsați tasta săgeată jos până la selectarea **F12 Meniu Inițializare**, apăsați <F5> pentru a modifica această setare pe **Activat**.
 - d. Utilizați tastele săgeată dreapta și stânga pentru a selecta meniul **Ieșire**.
 - e. În funcție de tipul de BIOS utilizat de computerul dvs., selectați **Salvare modificări și ieșire** sau **Ieșire cu salvare modificări** și apăsați **Enter**. Selectați **OK** sau **Da** pentru confirmare.
 - f. Computerul va reporni.
4. În timpul pornirii, apăsați <F12> pentru a accesa meniul de inițializare. Meniul de inițializare vă permite să selectați de pe ce dispozitiv se va face pornirea; selectați unitatea USB.
 - a. Utilizați tastele săgeți pentru a selecta linia **Unitate USB**, apoi apăsați **Enter**.

- b. Windows va porni de pe copia de siguranță pentru recuperare în loc de procesul normal de pornire.
5. Selectați tipul de tastatură.
6. Selectați **Depanare** și alegeți tipul de recuperare utilizat:
- a. Dați clic pe **Avansat** apoi **Restaurare sistem** pentru a lansa Microsoft Restaurare sistem:
Aplicația Microsoft Restaurare sistem ia periodic 'instantanee' ale setărilor sistemului dvs. și le salvează ca puncte de restaurare. La majoritatea problemelor software greu de rezolvat, puteți reveni la unul dintre aceste puncte de restaurare pentru ca sistemul dvs. să fie din nou funcțional.
- b. Dați clic pe **Resetare PC** pentru a porni procesul de resetare:
Resetare PC șterge totul de pe harddisk, apoi reinstalează Windows și toate aplicațiile software și driverele care au fost preinstalate pe sistem. Dacă puteți accesa fișiere importante de pe harddisk, creați acum copii de siguranță ale acestora. Consultați "**Resetarea PC-ului utilizând copia de siguranță pentru recuperare**" la pagina 60.
- c. Dați clic pe **Reîmprospătare PC** pentru a porni procesul de reîmprospătare:
Reîmprospătare PC va încerca să vă păstreze fișierele (datele utilizatorilor) dar va reinstala software-ul și driverele. Software-ul instalat după cumpărarea PC-ului va fi eliminat (cu excepția software-ului instalat din Windows Store). Consultați "**Reîmprospătarea PC-ului utilizând copia de siguranță pentru recuperare**" la pagina 61.

Resetarea PC-ului utilizând copia de siguranță pentru recuperare

Atenție: Resetarea PC-ului va șterge toate fișierele de pe harddisk.

1. Se deschide fereastra **Resetare PC**.

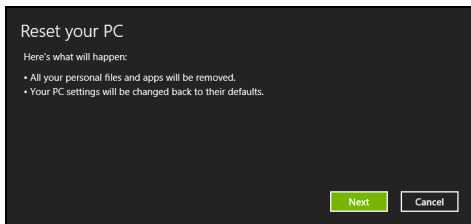

Imaginile sunt doar orientative.

2. Dați clic pe **Următorul**.

3. Selectați sistemul de operare ce va fi recuperat (în mod normal, este disponibilă o singură opțiune).

4. Alegeți să păstrați modificările la harddisk:

- Dacă ați șters partiția de recuperare sau ați modificat în vreun alt mod partițiile de pe harddisk și doriți să păstrați aceste modificări, selectați **Nu**.
- Pentru a restaura computerul la valorile implicite din fabrică, selectați **Da**.

5. Alegeți modul de ștergere a fișierelor:

- Doar șterge fișierele** va șterge rapid toate fișierele înainte de a restaura computerul și durează circa 30 de minute.

b. **Curățare completă a unității** curăță complet unitatea după ștergerea fiecărui fișier, astfel încât nici un fișier să nu mai poată fi vizualizat după recuperare. Curățarea unității durează mult mai mult, până la 5 ore, dar este mult mai sigură deoarece fișierele vechi sunt eliminate complet.

6. Dați clic pe **Resetare**.

7. După terminarea recuperării, puteți porni computerul repetând procesul primei porniri.

Reîmprospătarea PC-ului utilizând copia de siguranță pentru recuperare

1. Se deschide fereastra **Reîmprospătare PC**.

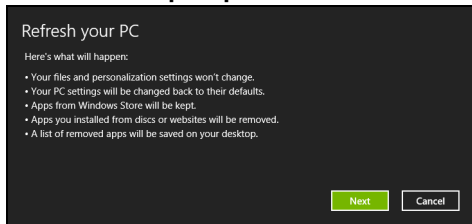

2. Dați clic pe **Următorul**.

3. Selectați sistemul de operare ce va fi recuperat (în mod normal, este disponibilă o singură opțiune).

4. Dați clic pe **Reîmprospătare**.

5. Procesul de restaurare începe prin repornirea computerului, apoi se copiază fișierele pe harddisk-ul dvs. Procesul durează aproximativ 30 de minute.

Acer clear.fi

Notă: Doar pentru anumite modele.

Utilizând Acer vă puteți bucura de videoclipuri, fotografiile și muzică. Având instalat Acer clear.fi puteți reda fluxuri media de la sau către alte dispozitive.

Notă: Toate dispozitivele trebuie conectate la aceeași rețea.

Pentru a urmări videoclipuri și pentru a asculta muzică, deschideți **clear.fi Media**; pentru a răsfoi fotografiile, deschideți **clear.fi Photo**.

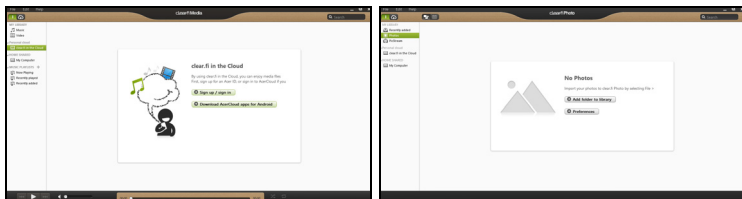

Important: La prima deschidere a aplicației clea.fi, Windows Firewall va cere permisiunea de a permite clear.fi să acceseze rețeaua. Selectați **Se permite accesul în fiecare fereastră**.

Răsfoirea fișierelor media și a fotografiilor

Lista din panoul stânga afișează computerul dvs. ("Biblioteca mea"), apoi alte dispozitive, dacă există dispozitive conectate la rețeaua dvs. ("Partajat acasă").

Pentru a vizualiza fișierele de pe computerul dvs., selectați una dintre categoriile din "Biblioteca mea", apoi răsfoiți fișierele și folderul din partea dreaptă.

Fișiere partajate

Dispozitivele conectate la rețeaua dvs. sunt afișate în secțiunea **Partajat acasă**. Selectați un dispozitiv, apoi selectați categoria de explorat.

După o scurtă întârziere, fișierele și folderurile partajate sunt afișate în partea dreaptă. Accesați fișierul pe care doriți să-l redați, apoi faceți dublu clic pentru a începe redarea.

Utilizați comenzile media din bara din partea de jos a ecranului pentru a comanda redarea. De exemplu, după selectarea muzicii, puteți reda, pune în pauză sau opri redarea și puteți regla volumul.



Notă: Trebuie să activați partajarea pe dispozitivul care stochează fișierele. Deschideți clear.fi pe dispozitivul care stochează fișierele, selectați **Editare** și asigurați-vă că este activată opțiunea **Partajare bibliotecă mea în rețeaua locală**.



Ce dispozitive sunt compatibile?

Dispozitivele Acer certificate, având clear.fi sau software DLNA pot fi utilizate cu software-ul clear.fi. Aici sunt incluse computere personale compatibile DLNA și dispozitive NAS (dispozitive de stocare atașate la rețea).

Redarea pe un alt dispozitiv

Dacă doriți să redați conținutul media pe un dispozitiv, efectuați următoarele operațiuni:

1. În colțul din dreapta jos, selectați **Redare la**. 
2. Selectați dispozitivul la distanță care va fi utilizat pentru a reda fișierul.

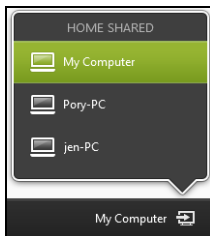

*Sunt disponibile în această listă numai dispozitivele optimizate pentru redare, anumite PC-uri și dispozitivele de stocare nu vor apărea. Pentru a adăuga un PC Windows la această listă, deschideți Windows Media Player, selectați **Flux** și **Se permite controlul de la distanță al Player-ului meu...***

3. Selectați un fișier în fereastra principală, apoi utilizați comenzile media din bara din partea de jos a ecranului pentru a comanda dispozitivul la distanță.

Pentru ajutor suplimentar, accesați <http://www.acer.com/clearfi/download/>.

Managementul alimentării

Acest computer are încorporată o unitate de management al alimentării care monitorizează activitatea sistemului. Activitatea sistemului se referă la orice activitate care implică unul sau mai multe dintre dispozitivele următoare: tastatură, mouse, hard disc, periferice conectate la computer și memorie video. Dacă nu este detectată nicio activitate pentru o perioadă de timp, computerul oprește unele sau toate aceste dispozitive pentru a conserva energia.

Acer Green Instant On

Notă: *Numai anumite modele.*

Caracteristica Acer Green Instant On permite readucerea computerului din modul Repaus într-un interval de timp mai mic decât cel necesar pentru a deschide capacul. Atunci când închideți capacul sau nu mai lucrați o vreme la computer, acesta intră în modul Repaus. Cât timp computerul se află în modul Repaus, indicatorul LED de alimentare clipește în culoarea portocalie.

Deschideți capacul sau apăsați orice tastă pentru a readuce computerul din modul Repaus.

După o anumită perioadă de timp în modul Repaus, computerul va intra automat în Repaus complet pentru a păstra durata de viață a bateriei. Cât timp computerul se află în Repaus complet, indicatorul LED de alimentare va fi stins. În această stare, bateria rămâne pregătită pentru utilizare timp de mai multe săptămâni.

Apăsați butonul de alimentare pentru a readuce computerul din modul Repaus complet.

Notă: *În modul Repaus complet, PC-ul dvs. va consuma semnificativ mai puțină energie față de modul Repaus, dar va dura puțin mai mult să revină din modul Repaus complet.*

Modul Repaus complet și Repaus funcționează împreună pentru a se asigura că computerul dvs. economisește cât mai multă energie posibil, dar permite totuși acces rapid și instantaneu.

Pentru a economisi și mai multă energie, computerul dvs. va intra și va rămâne în modul Repaus complet în perioadele când nu este accesat frecvent, de exemplu pe timpul nopții. Pentru a oferi un acces mai rapid, computerul dvs. va intra și va rămâne în modul Repaus în perioadele când va fi accesat frecvent, de exemplu în timpul orelor de lucru.

Economisirea energiei

Dezactivarea pornirii rapide

Computerul dvs. utilizează Pornirea rapidă pentru a porni rapid, dar utilizează, de asemenea, o cantitate mică de energie pentru a detecta semnalele de pornire. Aceste verificări vor goli lent de energie bateria dvs.

Dacă preferați să reduceți consumul de energie al computerului dvs. precum și impactul asupra mediului înconjurător, dezactivați Pornirea rapidă:

Notă: Dacă Pornirea rapidă este dezactivată, computerul dvs. va avea nevoie de un timp mai îndelungat pentru a reveni din Repaus. În cazul în care computerul dvs. include Acer Instant On sau Acer Instant Connect, acestea vor fi, de asemenea, dezactivate.

De asemenea, computerul dvs. nu va porni în cazul în care primește instrucțiunea de a porni în rețea (Wake on LAN).

1. Deschideți Desktop-ul.
2. Dați clic pe **Opțiuni de alimentare** în zona de Notificare.
3. Selectați **Mai multe opțiuni de alimentare**.
4. Selectați **Alegerea acțiunii butoanelor de alimentare**.

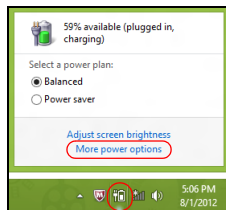

5. Pentru a accesa **Setări închidere**, selectați **Modificare setări care sunt indisponibile în prezent**.

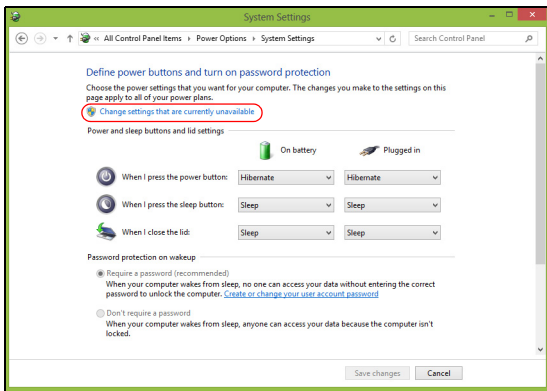

6. Derulați în jos și dezactivați **Activare pornire rapidă**.

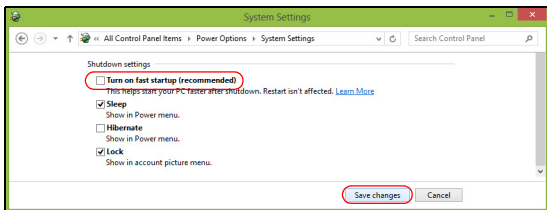

7. Selectați **Salvare modificări**.

Baterie

Computerul folosește o baterie încorporată, care vă oferă o utilizare lungă între încărcări.

Caracteristicile bateriei

Bateria are următoarele caracteristici:

- Folosește standardele actuale de tehnologie pentru baterii.
- Emite un avertisment de nivel scăzut al încărcării.

Bateria se reîncarcă de fiecare dată când conectați computerul la adaptorul de c.a. Computerul dvs. acceptă încărcarea în timpul utilizării, ceea ce vă permite să reîncărcați bateria în timp ce continuați să lucrați cu computerul. Totuși, reîncărcarea cu computerul oprit duce la un timp de încărcare semnificativ mai scurt.

Încărcarea bateriei

Pentru a încărca bateria, mai întâi asigurați-vă că este corect instalat în nișa pentru baterie. Conectați adaptorul de c.a. la computer și la priza electrică de rețea. Puteți continua să folosiți computerul pe curent alternativ în timp ce se încarcă bateria. Totuși, încărcarea bateriei cu computerul oprit duce la un timp de încărcare semnificativ mai scurt.

Notă: *Vi se recomandă să încărcați bateria înainte de a încheia ziua. Încărcarea bateriei peste noapte înainte de a călători vă permite să începeți ziua următoare cu o baterie complet încărcată.*

Pregătirea unei baterii noi

Înainte de a utiliza pentru prima dată bateria, există un proces de prelucrare pe care trebuie să-l urmați:

1. Conectați adaptorul de c.a. și încărcați complet bateria.
2. Deconectați adaptorul de c.a.
3. Porniți computerul și lucrați utilizând energia bateriei.
4. Consumați complet bateria până când apare avertismentul de nivel scăzut de încărcare.
5. Reconectați adaptorul de c.a. și încărcați din nou complet bateria.

Urmați acești pași din nou până când bateria a fost încărcată și descărcată de trei ori.

Folosiți acest proces de condiționare pentru toate bateriile noi sau dacă bateria nu a fost folosită o perioadă lungă de timp.

Avertisment: Nu expuneți bateriile la temperaturi sub 0°C (32°F) sau peste 45°C (113°F). Temperaturile extreme pot afecta negativ bateria.

Urmând procesul de pregătire a bateriei, aceasta va accepta gradul maxim de încărcare. Nerespectarea acestei proceduri vă va împiedica să obțineți sarcina maximă a bateriei și va scurta în felul acesta durata sa de viață efectivă.

În plus, durata de viață efectivă a bateriei este influențată negativ de următoarele moduri de utilizare:

- Utilizarea computerului cu un curent alternativ constant.

- Nedescărcarea și neîncărcarea bateriei la extreme, așa cum se descrie mai sus.
- Utilizarea frecventă: cu cât folosiți mai des bateria, cu atât va ajunge mai repede la sfârșitul duratei de viață efective. Un acumulator de computer standard are o durată de viață de aproximativ 300 de încărcări.

Optimizarea duratei de viață a acumulatorului

Optimizarea duratei de viață a bateriei vă ajută să obțineți rezultate maxime din funcționarea bateriei, prelungind ciclul încărcare/descărcare și îmbunătățind eficiența încărcării. Vi se recomandă să urmați sugestiile stabilite în continuare:

- Folosiți curentul alternativ atunci când este posibil, rezervând bateria pentru folosire în timpul deplasărilor.
- Eliminați cardul PC dacă nu este folosit deoarece va continua să consume energie (numai pentru anumite modele).
- Depozitați PC-ul într-un loc uscat și răcoros. Temperatura recomandată este de 10°C (50°F) până la 30°C (86°F). Temperaturile mai ridicate determină autodescărcarea mai rapidă a acumulatorului.
- Reîncărcarea excesivă scade durata de viață a bateriei.
- Aveți grijă de adaptorul de c.a. și de baterie.

Verificarea nivelului de încărcare a bateriei

Contorul de energie din Windows indică nivelul de curent din baterie. Lăsați cursorul de pe pictograma baterie/alimentare din bara de activități pentru a vedea nivelul de încărcare actual al bateriei.

Avertisment de nivel scăzut de încărcare a bateriei

Când folosiți energia din baterie, fiți atent la contorul de energie din Windows.

Avertisment: Conectați adaptorul de c.a. cât mai curând după ce apare avertismentul de nivel scăzut de încărcare a bateriei. Dacă bateria se descarcă complet și computerul se oprește, se vor pierde date.

Când apare avertismentul de nivel scăzut de încărcare, acțiunea recomandată depinde de situația dvs.:

Situație	Acțiune recomandată
Sunt disponibile adaptorul de c.a. și priză electrică.	<ol style="list-style-type: none">1. Conectați adaptorul de c.a. la computer, apoi conectați-l la priza electrică de rețea.2. Salvați toate fișierele necesare.3. Reluați lucrul. <p>Opriti computerul dacă doriți să reîncărcați rapid bateria.</p>

Situație	Acțiune recomandată
Adaptorul de c.a sau o priză electrică sunt indisponibile.	<ol style="list-style-type: none">1. Salvați toate fișierele necesare.2. Închideți toate aplicațiile.3. Opriți computerul.

Atunci când călătoriți împreună cu computerul dvs.

Acest capitol vă oferă sfaturi și indicații de care să țineți seama atunci când vă deplasați sau călătoriți cu computerul.

Deconectarea de la desktop

Urmați acești pași pentru a deconecta computerul de la accesoriile externe:

1. Salvați toate fișierele deschise.
2. Scoateți discurile din unitățile optice.
3. Opriți computerul.
4. Închideți capacul afișajului.
5. Deconectați cablul de la adaptorul de c.a.
6. Deconectați tastatura, dispozitivul de indicare, imprimanta, monitorul extern și alte dispozitive externe.
7. Deconectați blocajul Kensington, dacă folosiți unul, pentru a asigura computerul.

Deplasarea

Când vă deplasați doar pe distanțe scurte, de exemplu, de la birou într-o cameră de ședințe.

Pregătirea computerului

Înainte de a deplasa computerul, închideți și încuiați capacul ecranului pentru a-l pune în mod Repaus. Acum puteți lua în condiții de siguranță computerul oriunde vă deplasați în interiorul clădirii. Pentru a scoate computerul din modul Repaus, deschideți afișajul; apoi apăsați și eliberați butonul de alimentare.

Dacă mergeți cu computerul la biroul unui client sau într-o altă clădire, puteți decide să opriți computerul.

Apăsați *tastele Windows* + <C>, dați clic pe **Setări** > **Alimentare** apoi dați clic pe **Închidere**.

Sau:

Pune computerul în modul Repaus apăsând <Fn> + <F4>. Apoi închideți afișajul.

Când sunteți gata să folosiți computerul din nou, deschideți afișajul; apoi apăsați și eliberați butonul de alimentare.

***Notă:** Computerul ar putea intra în modul Hibernare sau Repaus complet după ce a rămas o anumită perioadă de timp în Modul repaus.*

Ce trebuie să aduceți la ședințe

Dacă ședința este relativ scurtă, probabil că nu veți avea nevoie să aduceți nimic cu dvs în afară de computer. Dacă ședința va fi mai lungă sau dacă bateria nu este complet încărcată, este posibil să doriți să luați adaptorul de c.a. cu dvs. pentru a conecta computerul în sala de ședințe.

Dacă sala de ședințe nu are o priză electrică, reduceți descărcarea bateriei punând computerul în modul Repaus. Apăsăți <Fn> + <F4> sau închideți capacul afișajului când nu folosiți activ computerul.

Când luați computerul acasă

Când vă deplasați de la birou acasă sau invers.

Pregătirea computerului

După deconectarea computerului de la spațiul de lucru, urmați acești pași pentru a pregăti computerul în vederea drumului către casă:

- Verificați dacă ați scos toate mediile și discurile compacte din unitate (unități). Neîndepărtarea mediilor poate deteriora capul unității.
- Purtați computerul într-o geantă de protecție care să poată împiedica alunecarea computerului și să-l poată proteja în cazul în care cade.

Atenție: Nu lăsați elementele de ambalaj în apropierea capacului superior al computerului. Apăsarea pe capacul superior poate deteriora ecranul.

Ce trebuie să luați cu dumneavoastră

Dacă nu aveți lucruri acasă, luați următoarele articole cu dvs.:

- Adaptor de c.a. și cablu de alimentare.
- Posterul tipărit de configurare.

Considerații speciale

Urmați aceste instrucțiuni pentru a proteja computerul atunci când vă deplasați la și de la serviciu:

- Reduceți la minim efectele modificărilor de temperatură păstrând computerul cu dvs.
- Dacă trebuie să vă opriți o perioadă lungă de timp și nu puteți transporta computerul cu dvs., lăsați computerul în portbagajul mașinii pentru a evita expunerea sa la căldură excesivă.
- Schimbările de temperatură și umiditate pot duce la apariția condensului. Lăsați computerul să revină la temperatura camerei și verificați ecranul pentru a vedea dacă prezintă condens înainte de a porni computerul. Dacă schimbarea de temperatură este mai mare de 10°C (18°F), lăsați computerul să revină lent la temperatura camerei. Dacă este posibil, lăsați computerul timp de 30 de minute într-un mediu cu o temperatură între cea de afară și temperatura camerei.

Configurarea unui birou la domiciliu

Dacă lucrați frecvent pe computer acasă, este posibil să doriți să cumpărați un al doilea adaptor de c.a pentru utilizare la domiciliu. Cu un al doilea adaptor de c.a., puteți evita transportarea unei greutatei suplimentare către și de la domiciliu.

Dacă vă folosiți computerul la domiciliu perioade lungi de timp, este posibil să doriți să adăugați o tastatură externă, un monitor sau un maus.

Călătoria cu computerul

Când vă deplasați pe o distanță mică, de exemplu, de la birou la biroul clientului sau călătoriți local.

Pregătirea computerului

Pregătiți computerul ca și cum l-ați lua acasă. Asigurați-vă că bateria din computer este încărcată. Securitatea aeroportului vă poate cere să opriți computerul când îl transportați în zona porților.

Ce trebuie să luați cu dumneavoastră

Luați cu dumneavoastră următoarele elemente:

- Adaptor c.a.
- Fișiere suplimentare pentru driverul de imprimantă, dacă intenționați să folosiți o altă imprimantă.

Considerații speciale

Pe lângă indicațiile pentru deplasarea computerului la domiciliul, urmați aceste instrucțiuni pentru a proteja computerul în timpul deplasării:

- Luați întotdeauna computerul ca bagaj de mână.
- Dacă este posibil, cereți verificarea manuală a computerului. Aparatele cu raze X ale aeroporturilor sunt sigure, dar nu treceți computerul printr-un detector de metale.

Călătoria cu computerul în străinătate

Când călătoriți dintr-o țară în alta.

Pregătirea computerului

Pregătiți computerul așa cum l-ați pregăti în mod normal pentru călătorie.

Ce trebuie să luați cu dumneavoastră

Luăți cu dumneavoastră următoarele elemente:

- Adaptor c.a.
- Cablurile de alimentare care sunt adecvate pentru țara în care călătoriți.
- Fișiere suplimentare pentru driverul de imprimantă, dacă intenționați să folosiți o altă imprimantă.
- Dovada achiziției, în cazul în care trebuie să o arătați autorităților vamale.
- Pașaport de Garanție internațională pentru călători.

Considerații speciale

Respectați aceleași considerații speciale ca atunci când călătoriți cu computerul.

În plus, aceste sfaturi sunt utile atunci când călătoriți în străinătate:

- Când călătoriți într-o altă țară, verificați dacă specificațiile pentru cablul de alimentare al adaptorului de c.a. și tensiunea c.a. locale sunt compatibile. În caz contrar, cumpărați un cablu de alimentare compatibil cu tensiunea c.a. locală. Nu folosiți convertoare vândute pentru aparate electrocasnice pentru a alimenta computerul.
- Dacă folosiți modemul, verificați dacă modemul și conectorul sunt compatibile cu sistemul de telecomunicații al țării în care călătoriți.

Asigurarea computerului

Computerul dvs este o investiție de valoare de care trebuie să aveți grijă. Învățați cum să protejați și să aveți grijă de computerul dvs.

Folosirea parolelor

Parolele vă protejează computerul împotriva accesului neautorizat. Setarea acestor parole creează mai multe niveluri diferite de protecție pentru computerul și datele dvs.:

- Parola de supervisor împiedică intrarea neautorizată în utilitarul BIOS. După ce este setată, trebuie să introduceți această parolă pentru a avea acces la utilitarul BIOS. Consultați **"Utilitar BIOS" la pagina 101**.
- Parola de utilizator asigură computerul împotriva utilizării neautorizate. Pentru securitate maximă, combinați folosirea acestei parole cu punctele de verificare a parolei la inițializare și reluarea după Hibernare (dacă este disponibilă).
- Parola la inițializare asigură computerul împotriva utilizării neautorizate. Pentru securitate maximă, combinați folosirea acestei parole cu punctele de verificare a parolei la inițializare și reluarea după Hibernare (dacă este disponibilă).

Important: Nu uitați parola de supervisor! Dacă uitați parola, contactați distribuitorul sau un centru de service autorizat.

Introducerea parolelor

Când se setează o parolă, apare un mesaj de parolă în centrul ecranului de afișare.

- Când se setează parola supervisorului, apare un mesaj atunci când apăsați <F2> pentru a introduce utilitarul BIOS la inițializare.
- Introduceți parola de supervisor și apăsați <Enter> pentru a accesa utilitarul BIOS. Dacă introduceți parola incorect, apare un mesaj de avertisment. Încercați din nou și apăsați <Enter>.
- Când se setează parola utilizatorului și este activată parola la parametrul de inițializare, apare un mesaj la inițializare.
- Tastați parola de utilizator și apăsați <Enter> pentru a utiliza computerul. Dacă introduceți parola incorect, apare un mesaj de avertisment. Încercați din nou și apăsați <Enter>.

Important: Aveți trei încercări de a introduce o parolă. Dacă nu reușiți să introduceți parola corect după trei încercări, sistemul se blochează. Apăsați și mențineți apăsat butonul de alimentare timp de patru secunde pentru a opri computerul. Apoi porniți din nou computerul și încercați din nou.

Acer Theft Shield

Notă: Această caracteristică este disponibilă numai la anumite modele.

Acer Theft Shield este un instrument destinat computerului dvs. care ajută la prevenirea furturilor alertându-vă în cazul în care computerul este deplasat în afara razei de acțiune a telefonului dvs. celular Android sau în afara razei de acțiune a rețelei wireless selectate.

Pentru a porni Acer Theft Shield, dați dublu clic pe pictograma *Acer Theft Shield* de pe *desktop*, sau din *Start* este suficient să tastați „Acer Theft Shield” pentru a deschide Căutare și pentru a lista rezultatele.

Notă: *Acer Theft Shield* are nevoie de o parolă de autentificare în Windows. Dacă nu ați stabilit încă o parolă, vi se va reaminti acest lucru.

După ce Acer Theft Shield a început să ruleze, vi se va solicita să selectați tipul de detecție pe care doriți să-l utilizați. Puteți selecta:

- **Utilizare telefon Android.**
- **Utilizare rețea Wi-Fi.**



Dacă selectați **Utilizare telefon Android**, vi se va prezenta un cod QR (Quick Reference) pe care îl puteți scana utilizându-vă telefonul. QR conține un link ce vă va permite să descărcați aplicația Android pe telefonul dvs.

Sfat: Dacă nu selectați în acest moment utilizarea unui telefon Android, puteți face acest lucru în orice moment din **"Setări" la pagina 87.**

Notă: Dacă telefonul dvs. nu are instalat un cititor de coduri de bare, trebuie să descărcați unul pentru a putea scana codul QR.



După ce ați descărcat aplicația Android pe telefon, faceți clic pe **Următorul** pentru a începe configurarea Acer Theft Shield. Faceți clic pe **Start** pentru a activa pe computerul dvs. portabil caracteristica hotspot Wi-Fi, ceea ce va permite telefonului dvs. să detecteze computerul portabil.

Utilizarea Acer Theft Shield

General

După ce ați selectat metoda utilizată, vi se va prezenta pagina *General* unde puteți activa Acer Theft Shield și puteți selecta o combinație de taste rapide pentru a activa Acer Theft Shield.

Puteți apăsa în orice moment combinația de taste rapide pentru a vă proteja computerul.

Setări

Pagina *Setări* vă permite să modificați setările alarmei și să configurați notificări pe telefonul dvs. Android.

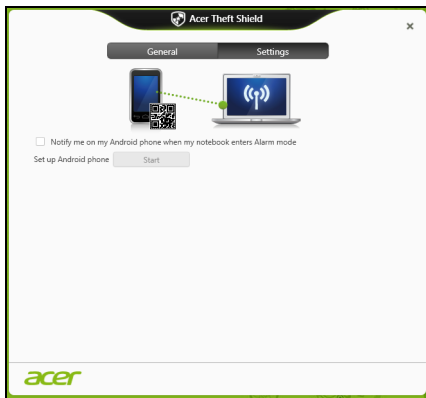

Apăsați **Editare** în *Configurare rețea hotspot Wi-Fi pe computerul portabil* pentru a modifica codul SSID pe care computerul dvs. portabil îl va difuza în timpul conectării la telefonul dvs. Android.

Puteți, de asemenea, să modificați durata notificării din meniul vertical din *Setări mod alarmă*.

Sfat: Pentru a vizualiza codul QR pentru a descărca din nou aplicația Android, faceți clic pe pictograma .

Conectarea la o rețea

Caracteristică de rețea încorporată

Caracteristica de rețea încorporată vă permite să conectați computerul la o rețea Ethernet.

Pentru a utiliza caracteristica de rețea, conectați un cablu Ethernet de la portul Ethernet (RJ-45) de pe carcasa computerului la o priză de rețea sau un distribuitor din rețeaua dvs.

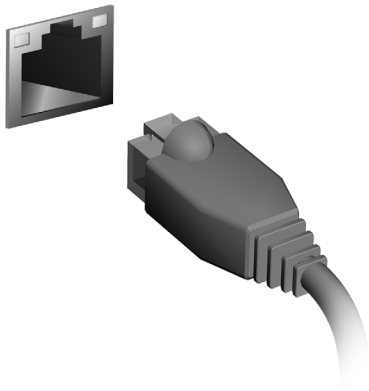

Rețele fără fir

Conectarea la Internet

Conexiunea wireless a computerului dvs. este pornită în mod implicit.

Windows va detecta și va afișa o listă de rețele disponibile în timpul configurării. Selectați rețeaua dorită și introduceți parola (dacă este nevoie).

Sau deschideți Internet Explorer și urmați instrucțiunile.

Consultați furnizorul dvs. de servicii Internet sau documentația router-ului.

Acer Instant Connect

Conectarea instantanee (Instant Connect) asigură o conexiune mai rapidă cu oricare dintre rețelele la care computerul dvs. se conectează cel mai des.

Acer Instant Update

Instant update este utilizat pentru a actualiza automat conținutul următoarelor aplicații atunci când sistemul își reia activitatea și este disponibilă o conexiune la Internet:

- Browser: Internet Explorer 9 sau mai nou (fără site-uri web video).
- E-mail: Outlook 2010 și mai nou.

Rețele fără fir

O rețea LAN fără fir sau WLAN reprezintă legătura dintre două sau mai multe computere realizată fără a utiliza cabluri. Configurarea unei rețele fără fir este simplă și vă permite să partajați fișiere, dispozitive periferice și o conexiune la Internet.

Care sunt beneficiile unei rețele fără fir?

Mobilitate

Rețelele LAN fără fir vă permit dvs. și altor utilizatori ai rețelei dvs. casnice să partajați accesul la fișiere și dispozitive conectate la rețea, cum ar fi o imprimantă sau un scanner.

Puteți, de asemenea, să partajați o conexiune la Internet între mai multe computere din locuința dvs.

Rapiditatea și simplitatea instalării

Instalarea unei rețele LAN fără fir poate fi rapidă și facilă, eliminând nevoia de a trage cabluri prin pereți și tavane.

Componentele unei rețele LAN fără fir

Pentru a configura o rețea fără fir acasă aveți nevoie de următoarele:

Punct de acces (ruter)

Punctele de acces (rutere) sunt transceivere bidirecționale care difuzează datele în mediul înconjurător. Punctele de acces acționează ca mediator între rețeaua fără fir și cea pe cablu. Majoritatea ruterele au încorporat un

modem DSL care vă permite să accesați o conexiune de mare viteză la Internet prin DSL. Furnizorul de servicii Internet (ISP) pe care l-ați ales vă furnizează în mod normal un modem/ruter în momentul abonării la serviciile sale. Citiți cu atenție documentația furnizată împreună cu punctul de acces/ruterul, pentru instrucțiuni detaliate de configurare.

Utilizarea conexiunii Bluetooth

Bluetooth este o tehnologie ce vă permite să transferați datele wireless pe distanțe scurte, între mai multe tipuri de dispozitive. Dispozitivele activate Bluetooth includ computere, telefoane mobile, tablete, căști wireless și tastaturi.

Pentru a utiliza Bluetooth, trebuie să vă asigurați de următoarele:

1. Bluetooth este activat pe ambele dispozitive.
2. Dispozitivele dvs. sunt „asociate” (sau conectate).

Activarea și dezactivarea Bluetooth

Adaptorul Bluetooth trebuie activat pe ambele dispozitive. Pentru computerul dvs., aceasta se poate face de la un comutator extern, o setare software sau un dongle separat Bluetooth conectat la portul USB al computerului (dacă nu este disponibil un adaptor intern Bluetooth).

Notă: Verificați manualul de utilizare a dispozitivelor pentru a stabili modul de activare a adaptorului Bluetooth.

Apoi, din zona de notificare, dați clic pe pictograma Bluetooth și selectați **Deschidere setări**.

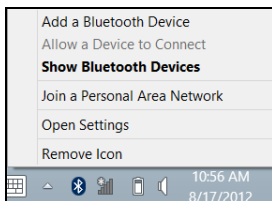

Selectați caseta de selectare **Se permite dispozitivelor Bluetooth găsierea acestui computer**, dați clic pe **Se aplică**, apoi dați clic pe **OK**.

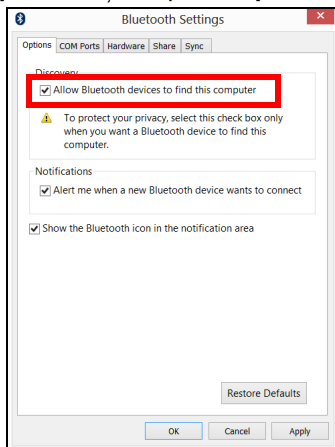

Adaptorul Bluetooth din computerul dvs. este în acest moment activat și pregătit pentru ca dvs. să adăugați dispozitive Bluetooth.

Pentru a dezactiva adaptorul Bluetooth al computerului, efectuați următoarele:

1. Apăsați tasta *Windows* + **<W>** și tastați **Wireless**.
2. În cadrul rezultatelor, dați clic pe **Wireless**.
3. Dați clic pe comutatorul de sub **Bluetooth** pentru a-l activa / dezactiva.

Adăugarea unui dispozitiv Bluetooth

Fiecare dispozitiv nou trebuie mai întâi „asociat” cu adaptorul Bluetooth din computerul dvs. Acest lucru înseamnă că trebuie mai întâi autentificat, din motive de securitate. Trebuie asociat o singură dată. După aceea, simpla pornire a adaptorului Bluetooth pe ambele dispozitive le va conecta.

Din zona de notificare, dați clic pe pictograma Bluetooth și selectați **Adăugare dispozitiv Bluetooth**.

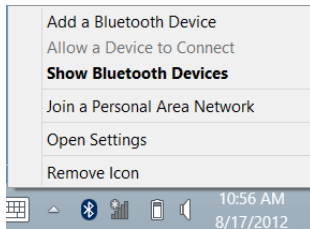

Dați clic pe dispozitivul pe care doriți să-l adăugați.

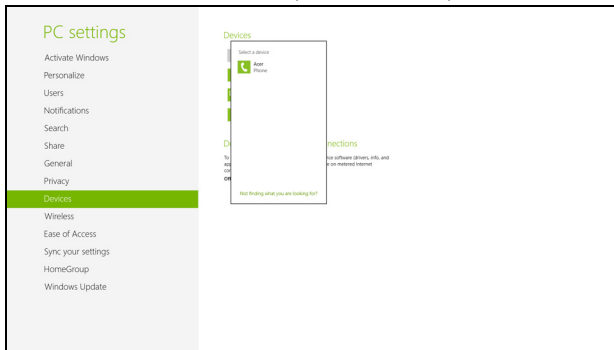

Pe computerul dvs. se va afișa un cod care trebuie să corespundă cu codul afișat pe dispozitiv. Selectați **Da**. Apoi, acceptați de pe dispozitiv asocierea.

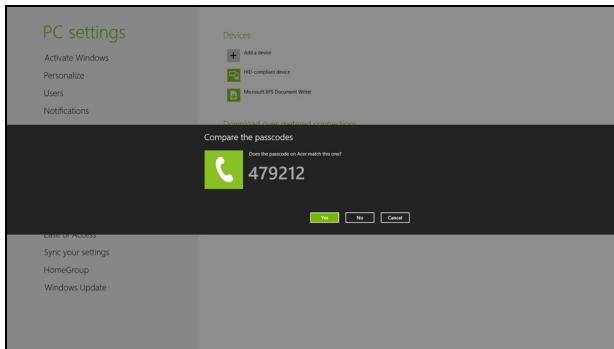

Notă: Unele dispozitive care utilizează versiuni mai vechi ale tehnologiei Bluetooth solicită introducerea unui cod PIN pe ambele dispozitive. În cazul în care unul dintre dispozitive nu posedă date de intrare (cum este cazul unei căști), parola este codificată hardware în dispozitiv (de obicei „0000” sau „1234”). Consultați manualul de utilizare a dispozitivului pentru informații suplimentare.

Dispozitivul dvs. va fi afișat în lista de dispozitive în cazul în care a fost asociat cu succes. Deschideți **Panou de control** și la **Hardware și sunet** dați clic pe **Vizualizare dispozitive și imprimante**. Dați clic dreapta pe dispozitivul dvs. și selectați **Operațiuni complexe** > **Conectare la fereastra de funcționare**.

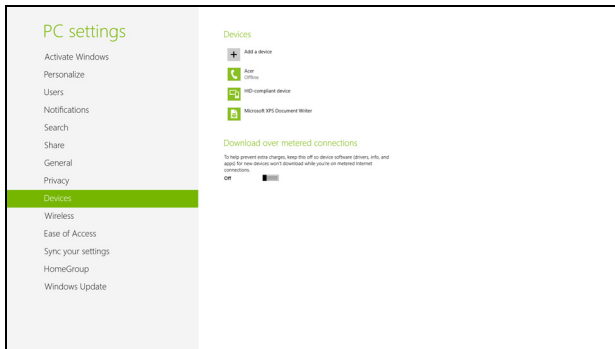

Fereastra de funcționare vă permite să redați muzică și sunet de pe dispozitivul dvs. prin intermediul computerului dvs., să trimiteți fișiere pe dispozitiv și să modificați setările Bluetooth.

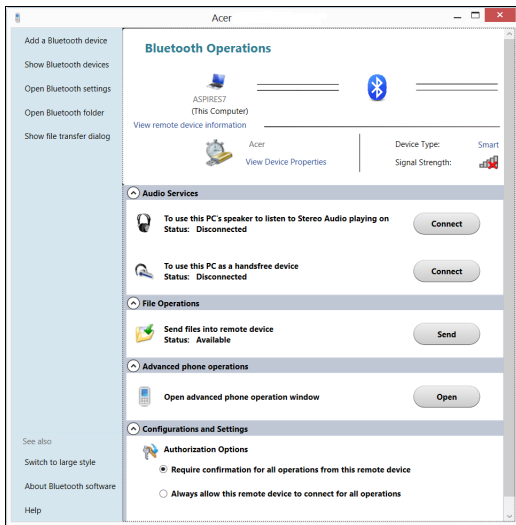

HDMI

Interfața multimedia de înaltă definiție (HDMI) este o interfață susținută de industria de specialitate, fără compresie, complet digitală audio și video. HDMI oferă o interfață între orice sursă compatibilă digitală audio/video, precum un set-top box, un player DVD și receptorul A/V și un monitor digital compatibil audio și/sau video, precum o televiziune digitală (DTV) pe un singur cablu.

Utilizați portul HDMI de la computerul dvs. pentru a conecta la un echipament audio și video avansat. Folosirea unui singur cablu permite configurarea ordonată și conectarea rapidă.

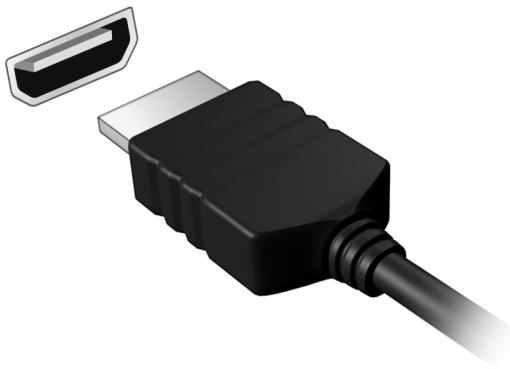

Universal Serial Bus (USB)

Portul USB este o magistrală serială de mare viteză care vă permite să conectați perifericele USB fără să consume resursele sistemului.

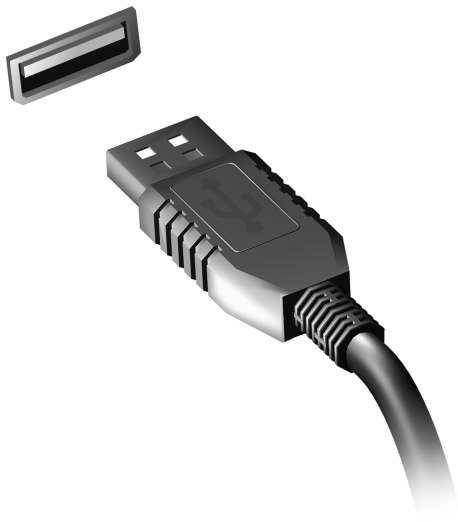

Redarea filmelor DVD

Când unitatea DVD este instalată în modulul unității optice, puteți reda filme DVD pe computer.

1. Introduceți un DVD.
2. Filmul de pe DVD va fi redat automat după câteva secunde.

Important! Când lanșați pentru prima dată player-ul DVD, programul vă va solicita să introduceți codul regiunii. DVD-urile sunt disponibile pentru 6 regiuni.

Cod regiune	Țara sau regiunea
1	SUA, Canada
2	Europa, Orientul Mijlociu, Africa de Sud, Japonia
3	Asia de Sud-Est, Taiwan, Coreea de Sud
4	America Latină, Australia, Noua Zeelandă
5	Fosta URSS, părți din Africa, India
6	Republica Populară Chineză

Notă: Pentru a schimba codul regiunii, introduceți în unitatea DVD un film pe DVD dintr-o regiune diferită.

După ce unitatea DVD este setată la un cod de regiune, aceasta va reda numai discurile DVD din acea regiune. Puteți seta codul regiunii de maxim cinci ori (inclusiv prima dată), după care ultimul cod de regiune va rămâne permanent.

Recuperarea unității de harddisk nu va reseta numărul de modificări ale codului regiunii care a fost setat.

Utilitar BIOS

Utilitarul BIOS este un program de configurare hardware încorporat în BIOS-ul computerului dvs.

Computerul dvs. este deja configurat corect și optimizat și nu trebuie să rulați acest utilitar. Totuși, dacă aveți probleme de configurare, este posibil să trebuiască să-l rulați.

Pentru a activa utilitarul de BIOS, apăsați <F2> în timpul POST în timp ce este afișat logo-ul computerului.

Ordinea inițializării

Pentru a seta ordinea de inițializare în utilitarul de BIOS, activați utilitarul de BIOS, apoi selectați **Boot (Inițializare)** din categoriile listate în partea de sus a ecranului.

Setarea parolelor

Pentru a seta o parolă la inițializare, activați utilitarul de BIOS, apoi selectați **Security (Securitate)** din categoriile listate în partea de sus a ecranului. Găsiți **Password on boot: (Parolele la inițializare:)** și folosiți tastele <F5> și <F6> pentru a activa această caracteristică.

Întrebări frecvente

În continuare este prezentată o listă de situații posibile care pot apărea în timpul utilizării computerului. Sunt furnizate soluții ușoare pentru fiecare.

Am pornit alimentarea, dar computerul nu pornește sau nu se inițializează

Uitați-vă la indicatorul de alimentare:

- Dacă acesta nu este aprins, computerul nu primește curent. Verificați următoarele:
 - Dacă folosiți bateria, este posibil ca nivelul acesteia să fie scăzut și să nu poată alimenta computerul. Conectați adaptorul de c.a. pentru a reîncărca bateria.
 - Asigurați-vă că adaptorul de c.a. este bine conectat în computer și la priza electrică.
- Dacă se aprinde, verificați următoarele:
 - În unitatea optică se află un disc? Scoateți-l și apăsați **<Ctrl> + <Alt> + ** pentru a reporni sistemul.
 - Aveți o unitate USB de stocare (disc USB sau smartphone) conectată la computer? Scoateți unitatea și apăsați **<Ctrl> + <Alt> + ** pentru a reporni sistemul.

Nu apare nimic pe ecran

Sistemul de management al alimentării computerului golește automat ecranul pentru a economisi energie. Apăsăți orice tastă pentru a activa afișajul.

Dacă prin apăsarea unei taste nu se activează din nou afișajul, pot exista trei cauze:

- Este posibil ca nivelul de luminozitate să fie prea scăzut. Apăsăți <Fn> + <▷> (creștere) pentru a regla nivelul de luminozitate.
- Este posibil ca dispozitivul de afișare să fie setat pentru un monitor extern. Apăsăți tasta rapidă de comutare a afișajului <Fn> + <F5> pentru a comuta afișajul înapoi pe computer.
- Dacă indicatorul Repaus este aprins, computerul este în mod Repaus. Apăsăți și eliberați butonul de pornire pentru a relua.

Nu se aude niciun sunet de la computer

Verificați următoarele:

- Este posibil ca volumul să fie setat la fără sunet. În Windows, verificați pictograma pentru comanda de volum (difuzor) din bara de activități. Dacă este barată, faceți clic pe pictogramă și deselectați opțiunea **Toate fără sunet**.
- Este posibil ca nivelul volumului să fie prea scăzut. În Windows, verificați pictograma pentru comanda de volum din bara de activități. Puteți de asemenea să folosiți butoanele de control al volumului pentru a regla volumul.

- În cazul în care la portul de ieșire de pe computer sunt conectate căști, căști auriculare sau difuzoare externe, difuzoarele interne se opresc automat.

Doresc să extrag tava unității optice fără să pornesc alimentarea

Există un orificiu pentru extragerea mecanică pe unitatea optică. Introduceți vârful unui creion sau o bucată de hârtie în orificiu și împingeți pentru a extrage tava.

Tastatura nu răspunde

Încercați să atașați o tastatură externă la un port USB de pe computer. Dacă funcționează, contactați distribuitorul sau un centru de service autorizat deoarece este posibil să se fi slăbit cablul tastaturii.

Imprimanta nu funcționează

Verificați următoarele:

- Asigurați-vă că imprimanta este conectată la o priză electrică și că este pornită.
- Verificați dacă este conectat în siguranță cablul imprimantei la un port USB și la portul corespunzător din imprimantă.

Solicitarea de service

Garanție internațională pentru călători (ITW)

Computerul dvs este însoțit de o Garanție internațională pentru călători (ITW) care vă oferă securitate și liniște pe durata călătoriilor. Rețeaua noastră de centre de service extinsă în întreaga lume este gata să vă ofere oricând ajutor.

Un pașaport ITW este livrat împreună cu computerul. Acest pașaport conține tot ce trebuie să știți despre programul ITW. În această broșură utilă veți găsi o listă de centre de service autorizate disponibile. Citiți cu atenție acest pașaport.

Țineți întotdeauna pașaportul ITW la îndemână, în special când călătoriți, pentru a putea beneficia de serviciile centrelor noastre de asistență. Păstrați dovada achiziției în buzunarul situat în interiorul coperții față a pașaportului ITW.

Dacă țara în care călătoriți nu are un centru de service ITW autorizat Acer, puteți contacta birourile noastre din întreaga lume. Vizitați **www.acer.com**

Înainte de a suna

Când sunați la Acer pentru service online, vă rugăm să aveți pregătite următoarele informații și să fiți lângă computer în momentul efectuării apelului. Cu ajutorul dvs, putem reduce durata unui apel și putem rezolva eficient problemele dvs. Dacă apare un mesaj sau un sunet de eroare pe computerul dvs., notați-le atunci când apar pe ecran (sau numărul și ordinea în cazul sunetelor).

Vi se vor solicita următoarele informații:

Nume:

Adresă:

Număr de telefon:

Tipul computerului și modelul:

Numărul de serie:

Data achiziției:

Depanare

Acest capitol vă arată cum să rezolvați problemele obișnuite ale sistemului.

Citiți-l înainte de a apela la un tehnician, în cazul apariției unei probleme. Soluțiile pentru problemele mai serioase necesită desfacerea computerului. Nu încercați să desfaceți computerul dvs., contactați dealerul sau un centru de service autorizat pentru a primi asistență.

Sfaturi de depanare

Acest computer are un design avansat care oferă pe ecran rapoarte cu mesaje de eroare pentru a vă ajuta să rezolvați problemele.

Dacă sistemul raportează un mesaj de eroare sau apare un simptom de eroare, consultați "Mesajele de eroare" de mai jos. Dacă problema nu poate fi rezolvată, contactați dealerul. Consultați "**Solicitarea de service**" la pagina 105.

Mesaje de eroare

Dacă primiți un mesaj de eroare, notați mesajul și efectuați acțiunea corectivă. Tabelul următor cuprinde mesajele de eroare în ordine alfabetică împreună cu acțiunea recomandată.

Mesaje de eroare	Acțiune corectivă
CMOS battery bad	Contactați dealerul sau un centru de service autorizat.

Mesaje de eroare	Acțiune corectivă
CMOS checksum error	Contactați dealerul sau un centru de service autorizat.
Disk boot failure	Introduceți un disc de sistem (încărcabil), apoi apăsați <Enter> pentru reinițializare.
Equipment configuration error	Apăsați <F2> (în timpul POST) pentru a intra în utilitarul BIOS, apoi apăsați Exit (leșire) în utilitarul BIOS pentru a reinițializare.
Hard disk 0 error	Contactați dealerul sau un centru de service autorizat.
Hard disk 0 extended type error	Contactați dealerul sau un centru de service autorizat.
I/O parity error	Contactați dealerul sau un centru de service autorizat.
Keyboard error or no keyboard connected	Contactați dealerul sau un centru de service autorizat.
Keyboard interface error	Contactați dealerul sau un centru de service autorizat.
Memory size mismatch	Apăsați <F2> (în timpul POST) pentru a intra în utilitarul BIOS, apoi apăsați Exit (leșire) în utilitarul BIOS pentru a reinițializare.

Dacă încă întâmpinați probleme după efectuarea măsurilor corective, contactați dealerul sau un centru de service autorizat pentru asistență.

Sfaturi și sugestii pentru utilizarea Windows 8

Știm că este un sistem de operare nou, care va necesita un timp de acomodare, de aceea am creat câte repere care să vă ajute să-l descoperiți.

Există trei noțiuni care v-ar putea interesa

1. Start

Butonul Start nu mai este disponibil; puteți lansa aplicațiile din ecranul Start.

2. Dale

Dalele dinamice sunt similare cu miniaturile aplicațiilor.

3. Butoane

Butoanele vă permit să efectuați funcții utile cum ar fi partajarea conținutului, închiderea PC-ului sau modificarea setărilor.

Cum accesez butoanele?

Mutați cursorul către colțul din dreapta sus sau jos al ecranului pentru a accesa butoanele sau apăsați *tastele Windows* + <C>.

Cum ajung la Start?

Apăsați tasta *Windows* de pe tastatură; apăsați tastele *Windows* + <C> și dați clic pe **Start**; sau mutați cursorul în colțul din stânga jos al ecranului și dați clic pe **Start**.

Cum comut între aplicații?

Deplasați cursorul către marginea stângă a ecranului pentru a vizualiza miniaturile aplicațiilor care rulează în momentul respectiv.

Puteți, de asemenea, să apăsați tastele *Windows* + <Tab> pentru a deschide și derula aplicațiile curente.

Cum închid computerul?

Apăsați tastele *Windows* + <C>, dați clic pe **Setări** > **Alimentare** și selectați operațiunea dorită. Sau, de pe *Desktop*, dați clic pe **Acer Buton alimentare** și selectați operațiunea dorită.

De ce a apărut o interfață nouă?

Noua interfață pentru Windows 8 este concepută să funcționeze bine împreună cu introducerea tactilă. Aplicațiile Windows Store vor utiliza automat întregul ecran și nu necesită închiderea în modul tradițional. Aplicațiile Windows Store vor fi afișate la Start utilizând dalele dinamice.

Ce sunt „dalele dinamice”?

Dalele dinamice sunt similare miniaturilor aplicațiilor care vor fi actualizate cu conținut nou atunci când sunteți conectat(ă) la Internet. De exemplu, puteți vizualiza actualizări despre vreme sau bursa fără a fi nevoie să deschideți aplicația.

Cum deblochez computerul?

Apăsați orice tastă și dați clic pe pictograma unui cont de utilizator pentru a debloca computerul. În cazul în care contul are setată o parolă, va fi nevoie să introduceți parola pentru a continua.

Cum îmi personalizez computerul?

Puteți personaliza *Start* cu o altă imagine de fundal sau prin aranjarea dalelor astfel încât să corespundă nevoilor dvs.

Pentru a modifica fundalul, apăsați tastele *Windows* + <C> și dați clic pe **Setări** > **Modificare setări PC** > **Personalizare**. Dați clic pe **Ecran Start** în partea de sus a paginii și selectați o culoare și o imagine.

Cum mut dalele?

Dați clic și țineți apăsată o dală pentru a o selecta, apoi glisați-o către locația din *Start* în care doriți să apară. Celelalte dale vor fi mutate pentru a face loc dalei în noua sa locație.

Pot să măresc sau să micșorez dalele?

Dați clic dreapta pe o dală apoi selectați **Mai mică** sau **Mai mare** din meniul care apare în partea de jos a ecranului.

Cum personalizez ecranul Blocare?

Puteți personaliza ecranul de blocare cu o altă imagine sau pentru a afișa rapid starea sau notificările care vă interesează.

Pentru a modifica fundalul, apăsați tastele *Windows* + <C> și dați clic pe **Setări** > **Modificare setări PC** > **Personalizare**. Dați clic pe **Blocare ecran** în partea de sus a paginii și selectați imaginea și aplicațiile dorite pentru afișare pe ecranul de blocare.

Deci, cum închid o aplicație?

Deplasați cursorul către partea de sus ecranului și dați clic și glisați fereastra în jos pentru a închide aplicația.

Puteți închide aplicațiile de la miniaturile din marginea stângă a ecranului dând clic dreapta pe o miniatură și selectând **Închidere**.

Pot modifica rezoluția ecranului?

Din *Start*, tastați „Panou de control” pentru a deschide *Căutare* și pentru a afișa rezultatele; dați clic pe **Panou de control** > **Ajustare rezoluție ecran**.

Vreau să utilizez Windows în modul în care eram obișnuit – vreau desktop-ul înapoi!

Din *Start* dați clic pe dala **Desktop** pentru a vizualiza desktop-ul tradițional. Puteți fixa în bara de activități aplicațiile pe care le utilizați frecvent, pentru a le deschide cu ușurință.

Dacă dați clic pe o aplicație care nu este o aplicație Windows Store, Windows va deschide automat aplicația utilizând *Desktop*.

Unde sunt aplicațiile mele?

Din *Start*, este suficient să începeți să tastați numele aplicației pe care doriți s-o deschideți și *Căutare* se va deschide automat și va lista rezultatele.

Pentru a vizualiza lista completă de aplicații, apăsați bara de spațiu sau *tasta Meniu* și dați clic pe **Toate aplicațiile**.

Cum fac să apară o aplicație în Start?

Dacă sunteți în *Toate aplicațiile* și doriți să faceți o aplicație să apară în *Start*, puteți selecta aplicația și dați clic dreapta pe aceasta. Selectați **Fixare la meniul Start** din meniul care apare în partea de jos a ecranului.

Cum elimin o dală din Start?

Dați clic dreapta pe dală și dați clic pe **Ștergere din meniul Start** din meniul care apare în partea de jos a ecranului.

Cum fac să apară o aplicație în bara mea de activități din Desktop?

Dacă sunteți în *Toate aplicațiile* și doriți să faceți o aplicație să apară în bara de activități din *Desktop*, puteți selecta aplicația și dați clic dreapta pe aceasta. Selectați **Fixare la bara de activități** din meniul care apare în partea de jos a ecranului.

Cum instalez aplicațiile?

Puteți descărca aplicații Windows Store din *Magazin*. Aveți nevoie de un ID Microsoft pentru a achiziționa și descărca aplicații din *Magazin*.

Nu găesc aplicații ca Notepad și Paint! Unde sunt?

Din *Start* este suficient să începeți să tastați numele aplicației pe care o căutați pentru a deschide *Căutare* și pentru a lista rezultatele. Sau, deschideți *Toate aplicațiile* și derulați până la „Accesorii Windows” pentru a vizualiza lista de programe moștenite.

Ce este un ID Microsoft (cont)?

Un cont Microsoft este o adresă de e-mail și o parolă pe care le utilizați pentru a vă conecta la Windows. Puteți utiliza orice adresă de e-mail, dar este cel mai bine dacă utilizați una pe care o utilizați deja pentru a comunica cu prietenii și cu care vă conectați pe site-urile preferate. Atunci când vă conectați la PC-ul dvs. cu un cont Microsoft, veți conecta PC-ul la oamenii, fișierele și dispozitivele la care țineți.

Am nevoie de un ID?

Nu aveți nevoie de un ID Microsoft pentru a utiliza Windows 8, dar vă va face viața mai ușoară deoarece puteți sincroniza datele pe mai multe mașini pe care vă autentificați utilizând ID-ul Microsoft.

Cum obțin un ID?

Dacă ați instalat deja Windows 8 și nu v-ați conectat utilizând un cont Microsoft sau nu aveți un cont Microsoft și doriți să obțineți unul, apăsați tastele *Windows* + <C> și dați clic pe **Setări** > **Modificare setări PC** > **Utilizatori** > **Comutare la un cont Microsoft** și urmați instrucțiunile de pe ecran.

Cum adaug o favorită la Internet Explorer?

Internet Explorer 10 nu are favoritele tradiționale, în loc de acestea puteți fixa comenzile rapide în *Start*. După ce ați deschis pagina, dați clic dreapta oriunde în pagină pentru a deschide meniul din partea de jos a ecranului. Dați clic pe **Fixare la meniul Start**.

Cum verific dacă există actualizări pentru Windows?

Apăsați tastele *Windows* + <C> și dați clic pe **Setări** > **Modificare setări PC** > **Actualizări Windows**. Dați clic pe **Verificare imediată actualizări**.

Unde pot obține mai multe informații?

Pentru informații suplimentare, accesați:

- Tutoriale Windows 8: www.acer.com/windows8-tutorial
- Cele mai frecvente întrebări pentru asistență: www.acer.com/support

Reglementări și note de siguranță

Declarația FCC

Acest dispozitiv a fost testat ca respectând limitele pentru Clasa B de dispozitive digitale conform Părții a 15-a din Regulamentul FCC. Aceste limite sunt trasate pentru a oferi protecție rezonabilă împotriva interferenței periculoase la instalațiile casnice. Acest dispozitiv generează, utilizează și poate radia energie de radiofrecvență și, dacă nu este instalat și folosit în conformitate cu instrucțiunile poate provoca interferență periculoasă comunicațiilor radio.

Totuși, nu există garanția că acea interferență nu va apărea într-o anumită instalație. Dacă acest echipament provoacă interferență periculoasă pentru recepția radio sau de televiziune, care poate fi stabilită prin pornirea și oprirea echipamentului, utilizatorul este încurajat să încerce să corecteze interferența prin una sau mai multe din următoarele măsuri:

- Reorientați sau re poziționați antena de recepție.
- Măriți distanța dintre dispozitiv și receptor.
- Conectați dispozitivul la o priză dintr-un circuit diferit de cel la care este conectat receptorul.
- Consultați dealerul sau un tehnician de radio sau de televiziune pentru ajutor.

Notificare: Cabluri cu înveliș de protecție

Toate conexiunile la alte dispozitive informatice trebuie să se facă folosind cabluri izolate pentru protecție pentru a menține conformitatea cu reglementările FCC.

Notificare: Dispozitive periferice

Numai perifericele (dispozitive de intrare/ieșire, terminale, imprimante etc.) certificate ca fiind conforme cu limitele pentru Clasa B pot fi atașate la acest echipament. Funcționarea cu periferice necertificate se poate solda cu interferență la recepția radio și TV.

Atenție: Schimbările sau modificările care nu sunt explicit aprobate de producător pot anula autoritatea utilizatorului, care este acordată de către Comisia Federală de Comunicații, de a opera acest computer.

Notificare pentru Canada

Acest aparat digital din Clasa B este conform cu standardul canadian ICES-003.

Remarque à l'intention des utilisateurs canadiens

Cet appareil numérique de la classe B est conforme a la norme NMB-003 du Canada.

Conform cu certificarea de reglementare rusă



ME61

Declarație privind pixelii LCD

Această unitate LCD este produsă cu tehnici de fabricație de înaltă precizie. Totuși, unii pixeli pot ocazional să fie defecti, să apară ca puncte negre sau roșii. Acest lucru nu are efect asupra imaginii înregistrate și nu constituie o defecțiune.

Notificări de reglementare pentru dispozitive radio

Notă: Informațiile de reglementare de mai jos sunt pentru exclusiv pentru modele cu capacitate LAN wireless și/sau Bluetooth.

Pentru a evita interferența radio cu serviciul autorizat, acest dispozitiv este conceput pentru funcționarea în spații interioare.

Acest produs este conform cu standardele de radiofrecvență și de siguranță din orice țară sau regiune în care a fost aprobat pentru utilizare wireless. În funcție de configurație, acest produs poate să conțină sau nu dispozitive radio wireless (precum module LAN și/ sau Bluetooth wireless). Informațiile de mai jos sunt pentru produse cu astfel de dispozitive.

Declarație de conformitate pentru țările UE

Acer declară prin prezenta că acest computer este conform cu cerințele esențiale și alte dispoziții semnificative ale Directivei 1999/5/EC.

Canale de funcționare wireless pentru diverse domenii

America de Nord	2,412-2,462 GHz	Ch01 - Ch11
Japonia	2,412-2,484 GHz	Ch01 - Ch14
ETSI Europa	2,412-2,472 GHz	Ch01 - Ch13

Franța: Benzi de frecvență wireless restricționate

Unele zone ale Franței au o bandă de frecvență restricționată. Puterea maximă admisă în cazul cel mai rău în spații interioare este de:

- 10 mW pentru întreaga bandă de 2,4 GHz (2400 MHz – 2483,5 MHz)
- 100 mW pentru intervalul de frecvențe 2446,5 MHz și 2483,5 MHz

Notă: *Canalele 10 - 13 inclusiv funcționează în benzile 2446,6 MHz până la 2483,5 MHz.*

Există puține posibilități pentru utilizarea în spații exterioare: Pe proprietățile private sau pe proprietățile private ale persoanelor publice, utilizarea este supusă procedurii de autorizare preliminară de către Ministerul Apărării, cu o putere maximă autorizată de 100 mW în benzile 2446,5 – 2483,5 MHz. Nu este permisă utilizarea în spații exterioare proprietate publică.

În departamentele enumerate mai jos, pentru întreaga bandă de 2,4 GHz:

- Puterea maximă autorizată la utilizarea în spații interioare este de 100 mW.
- Puterea maximă autorizată la utilizarea în spații exterioare este de 10 mW.

Departamentele în care este permisă utilizarea domeniului de bandă 2400 – 2483,5 MHz cu o valoare EIRP mai mică de 100 mW în spații interioare și mai mică de 10 mW în spații exterioare:

01 Ain Orientales	25 Doubs	59 Nord	71 Saone et Loire
02 Aisne	26 Drome	60 Oise	75 Paris
03 Allier	32 Gers	61 Orne	82 Tarn et Garonne
05 Hautes Alpes	36 Indre	63 Puy Du Dome	84 Vaucluse
08 Ardennes	37 Indre et Loire	64 Pyrenees Atlantique	88 Vosges
09 Ariège	41 Loir et Cher	66 Pyrenees	89 Yonne
11 Aude	45 Loret	67 Bas Rhin	90 Territoire de Belfort
12 Aveyron	50 Manche	68 Haut Rhin	94 Val de Marne
16 Charente	55 Meuse	70 Haute Saone	
24 Dordogne	58 Nievre		

Este probabil ca această cerință să se modifice în timp, permițându-vă să utilizați cardul LAN wireless în mai multe zone ale Franței.

Verificați la ART cele mai recente informații (www.art-telecom.fr).

Notă: Cardul dvs. WLAN emite mai puțin de 100 mW, dar mai mult de 10 mW.

Lista de coduri naționale

Acest echipament poate fi utilizat în următoarele țări:

Țară	ISO 3166 Cod din 2 litere	Țară	ISO 3166 Cod din 2 litere
Austria	AT	Malta	MT
Belgia	BE	Olanda	NT
Cipru	CY	Polonia	PL
Republica Cehă	CZ	Portugalia	PT
Danemarca	DK	Slovacia	SK
Estonia	EE	Slovenia	SL
Finlanda	FI	Spania	ES
Franța	FR	Suedia	SE
Germania	DE	Regatul Unit	GB
Grecia	GR	Islanda	IS
Ungaria	HU	Liechtenstein	LI
Irlanda	IE	Norvegia	NO
Italia	IT	Elveția	CH
Letonia	LV	Bulgaria	BG
Lituania	LT	România	RO
Luxemburg	LU	Turcia	TR

Canada — Licență pentru putere scăzută-cu excepția radio dispozitive de comunicații (RSS-210)

Expunerea persoanelor la câmpurile RF (RSS-102)

Computerul are în dotare antene complete cu câștig scăzut, care nu emit câmpuri RF care să depășească limitele Health Canada pentru întreaga populație; consultați Codul de siguranță 6, de pe site-ul Web al Health Canada, la **www.hc-sc.gc.ca/rpb**

Acest dispozitiv este conform reglementării RSS210 a Industry Canada.

Acest aparat digital din clasa B este conform cu reglementările canadiene ICES-003 ediția 4 și RSS-210 nr. 4 (Dec 2000) și nr. 5 (Nov 2001).

"Pentru a evita interferența radio cu serviciul licențiat, acest dispozitiv este conceput pentru funcționare în spații interioare și la depărtare de ferestre pentru a oferi o ecranare maximă. Echipamentele (sau antenele sale de transmisie) instalate în spații exterioare au nevoie de autorizație."

Cet appareil numérique de la classe B est conforme à la norme NMB-003, No. 4, et CNR-210, No 4 (Dec 2000) et No 5 (Nov 2001).

« Pour empêcher que cet appareil cause du brouillage au service faisant l'objet d'une licence, il doit être utilisé à l'intérieur et devrait être placé loin des fenêtres afin de fournir un écran de blindage maximal. Si le matériel (ou son antenne d'émission) est installé à l'extérieur, il doit faire l'objet d'une licence.

Atenție: La utilizarea unei rețele LAN IEEE 802.11a, acest produs trebuie utilizat numai în spații interioare, deoarece funcționează în intervalul de frecvență 5,15 – 5,25 GHz. Industry Canada solicită ca produsul să fie utilizat în spații interioare în intervalul de frecvențe 5,15 GHz – 5,25 GHz, pentru a reduce pericolul de interferențe dăunătoare cu sistemele de sateliți pentru mobile de pe același canal. Utilizatorii primari alocați pentru benzile de 5,25 – 5,35 GHz și 5,65 – 5,85 GHz sunt radarele de mare putere. Astfel de stații de radar pot provoca interferențe cu acest dispozitiv și/sau îl pot deteriora.

Câștigul de antenă maxim permis pentru utilizarea cu acest dispozitiv este de 6 dBi pentru a corespunde limitei E.I.R.P. pentru domeniile de frecvență 5,25 – 5,35 GHz și 5,725 – 5,85 GHz utilizate în protocoalele punct-la-punct.

Cerința de siguranță RF FCC

Puterea radiată emisă de un card Mini PCI pentru rețea LAN wireless și de un card Bluetooth este mult sub limitele de expunere la radiofrecvență ale FCC. Cu toate acestea, computerul va fi utilizat astfel încât contactul potențial cu persoana umană să fie minimizat pe timpul funcționării normale după cum urmează:

1. Utilizatorilor li se cere să urmeze instrucțiunile de siguranță privind dispozitivele wireless opționale care sunt incluse în manualul utilizatorului pentru fiecare dispozitiv opțional de RF.

Atenție: Pentru a se conforma cu cerințele RCC privind expunerea la frecvențe radio, trebuie să se mențină o distanță de separare de cel puțin 20 cm (8 inchi) între antena pentru cardul integrat wireless LAN Mini PCI în secțiunea ecranului și toate persoanele.

Notă: Adaptorul wireless PCI Mini implementează o funcție de diversitate a transmisiei. Funcția nu emite frecvențe radio simultan de la ambele antene. Una dintre antene este selectată automat sau manual (de utilizatori) pentru a asigura buna calitate a radiocomunicațiilor.

1. Acest produs trebuie utilizat numai în încăperi, deoarece funcționează în intervalul de frecvență 5,15 – 5,25 GHz. Normele FCC cer ca produsul să fie utilizat în încăperi în intervalul de frecvențe 5,15 GHz – 5,25 GHz, pentru a reduce pericolul de interferențe dăunătoare cu sistemele de sateliți pentru mobile de pe același canal.
2. Utilizatorii primari alocați pentru benzile de 5,25 – 5,35 GHz și 5,65 – 5,85 GHz sunt radarele de mare putere. Astfel de stații de radar pot provoca interferențe cu acest dispozitiv și/sau îl pot deteriora.

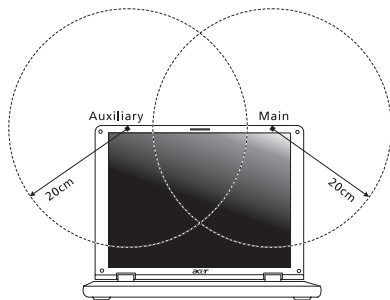

3. O instalare improprie sau o utilizare neautorizată poate provoca interferența periculoasă pentru comunicațiile radio. De asemenea, orice atingere a antenei interne va anula certificarea FCC și garanția dvs.

Canada — Licență pentru putere scăzută-cu excepția radio dispozitive de comunicații (RSS-210)

Expunerea persoanelor la câmpurile RF (RSS-102)

Computerul are în dotare antene complete cu câștig scăzut, care nu emit câmpuri RF care să depășească limitele Health Canada pentru întreaga populație; consultați Codul de siguranță 6, de pe site-ul Web al Health Canada, la www.hc-sc.gc.ca/rpb

Acest dispozitiv este conform reglementării RSS210 a Industry Canada.

Acest aparat digital din clasa B este conform cu reglementările canadiene ICES-003 ediția 4 și RSS-210 nr. 4 (Dec 2000) și nr. 5 (Nov 2001).

"Pentru a evita interferența radio cu serviciul licențiat, acest dispozitiv este conceput pentru funcționare în spații interioare și la depărtare de ferestre pentru a oferi o ecranare maximă. Echipamentele (sau antenele sale de transmisie) instalate în spații exterioare au nevoie de autorizație."

Cet appareil numérique de la classe B est conforme à la norme NMB-003, No. 4, et CNR-210, No 4 (Dec 2000) et No 5 (Nov 2001).

« Pour empêcher que cet appareil cause du brouillage au service faisant l'objet d'une licence, il doit être utilisé à l'intérieur et devrait être placé loin des fenêtres afin de fournir un écran de blindage maximal. Si le matériel (ou son antenne d'émission) est installé à l'extérieur, il doit faire l'objet d'une licence.

Atenție: La utilizarea unei rețele LAN IEEE 802.11a, acest produs trebuie utilizat numai în spații interioare, deoarece funcționează în intervalul de frecvență 5,15 – 5,25 GHz. Industry Canada solicită ca produsul să fie utilizat în spații interioare în intervalul de frecvențe 5,15 GHz – 5,25 GHz, pentru a reduce pericolul de interferențe dăunătoare cu sistemele de sateliți pentru mobile de pe același canal.

Utilizatorii primari alocați pentru benzile de 5,25 – 5,35 GHz și 5,65 – 5,85 GHz sunt radarele de mare putere. Astfel de stații de radar pot provoca interferențe cu acest dispozitiv și/sau îl pot deteriora.

Câștigul de antenă maxim permis pentru utilizarea cu acest dispozitiv este de 6 dBi pentru a corespunde limitei E.I.R.P. pentru domeniile de frecvență 5,25 – 5,35 GHz și 5,725 – 5,85 GHz utilizate în protocoalele punct-la-punct.

Acer Aspire M5-481

Ръководство на потребителя



© 2012 г. Всички права запазени.

Ръководство на потребителя Acer Aspire M5-481

Първо издание: 01/2013

Модел номер: _____

Сериен номер: _____

Дата на закупуване: _____

Място на закупуване: _____

Съдържание

Безопасност и комфорт	5	Връщане към по-ранен статус.....	53
Преди всичко	20	Връщане на фабричните настройки на системата.....	55
Вашите ръководства.....	20	Възстановяване от Windows.....	55
Съвети за основна грижа и използване на компютъра.....	21	Възстановяване от архив за възстановяване.....	60
Включване и изключване.....	21	Acer clear.fi	65
Грижа за компютъра.....	21	Преглед на мултимедия и снимки.....	66
Грижи за вашия AC адаптер.....	22	Споделени файлове.....	66
Почистване и обслужване.....	23	Кои устройства са съвместими?.....	67
Преглед на Вашия ноутбук Acer	24	Възпроизвеждане на друго устройство.....	68
Изглед на екрана.....	25	Управление на захранването	69
Изглед на клавиатурата.....	27	Acer Green Instant On.....	69
Изглед отзад.....	28	Икономия на енергия.....	70
Информация за USB 3.0.....	30	Батериен модул	73
Изглед отляво.....	30	Характеристики на батерияния модул.....	73
Изглед отдясно.....	31	Зареждане на батерията.....	73
Изглед отдолу.....	32	Оптимизиране на живота на батерията.....	75
Как се използва клавиатурата	34	Проверка на нивото на батерията.....	76
Lock клавиши и вграден цифрен пад.....	34	Предупреждение за падаща батерия... ..	76
Бързи клавиши.....	35	Пътуване с компютъра	78
Windows клавиши.....	38	Откачане от работното място.....	78
Тъчпад	39	Местене.....	78
Основни неща за тъчпада.....	39	Подготвяне на компютъра.....	79
Тъчпад жестове.....	40	Какво да носите на делови срещи.....	79
Възстановяване	42	Пренасяне на компютъра към дома.....	80
Създаване на архив за възстановяване.....	43	Подготвяне на компютъра.....	80
Ъздаване на архив с драйвери и приложения.....	47	Какво да носите със себе си.....	81
Възстановяване на системата.....	49	Специални препоръки.....	81
Преинсталиране на драйвери и приложения.....	50	Подреждане на домашен офис.....	82

Пътуване с компютъра.....	82	BIOS софтуер	105
Подготвяне на компютъра.....	82	Последователност за зареждане.....	105
Какво да носите със себе си.....	82	Задаване на пароли.....	105
Специални препоръки.....	83	Често задавани въпроси	106
Международно пътуване с компютъра.....	83	Сервизно обслужване.....	109
Подготвяне на компютъра.....	83	Отстраняване на проблеми.....	111
Какво да носите със себе си.....	83	Съвети за отстраняване на	
Специални препоръки.....	84	проблеми.....	111
Предпазване на компютъра	85	Съобщения за грешка.....	112
Исползване на пароли.....	85	Съвети и подсказване за използване на	
Въвеждане на пароли.....	86	Windows 8.....	114
Acer Theft Shield	87	Три неща, които е добре да	
Исползване на Acer Theft Shield.....	89	запомните.....	114
Обща информация.....	89	Как да отидете препратките?.....	114
Настройки.....	90	Как да отида в Старт?.....	115
Свързване към мрежа	91	Как да прескачам между различните	
Вградена мрежова функционалност.....	91	приложения?.....	115
Безжични мрежи	92	Как да изключа компютъра си?.....	115
Свързване с интернет.....	92	Защо има нов интерфейс?.....	115
Acer Instant Connect.....	92	Как да отключа компютъра си?.....	116
Acer Instant Update.....	92	Как да персонализирам компютъра	
Безжични мрежи.....	93	си?.....	116
Какви са предимствата на		Искам да използвам Windows както	
безжичната мрежа?.....	93	преди - върнете ми стария работен	
Компоненти на безжичната LAN		плот!.....	118
мрежа.....	93	Къде са приложенията ми?.....	118
Исползване на Bluetooth връзка	95	Какво е Microsoft ID (акаунт)?.....	119
Разрешаване и забраняване на Bluetooth.....	95	Как да добавям предпочитани към	
Добавяне на Bluetooth устройство.....	97	Internet Explorer?.....	120
HDMI	101	Как да проверявам за актуализации	
Универсална серийна шина	102	на Windows?.....	120
(USB)	102	Къде мога да получа повече	
Възпроизвеждане на филми на	103	информация?.....	121
DVD	103	Уведомления за регулации и	122
		безопасност	

Безопасност и комфорт

Указания за безопасност

Прочетете тези указания внимателно. Запазете този документ за бъдещи справки. Спазвайте всички предупреждения и указания, маркирани на продукта.

Изключване на продукта преди почистване

Откачете продукта от стенния контакт, преди да го почиствате. Не използвайте течни или аерозолни почистващи препарати. За почистване използвайте влажен парцал.

Предупреждения

Достъп до захранващия кабел

Уверете се, че електрическият контакт, в който включвате захранващия кабел, е лесно достъпен и се намира възможно най-близо до човека, работещ с оборудването. Когато се налага да спрете захранването към оборудването, не забравяйте да извадите захранващия кабел от електрическия контакт.

Изключване на източника на захранване

Следвайте тези указания, когато свързвате и откачате захранването към захранващия блок:

Монтирайте захранващия блок, преди да свържете захранващия кабел със стенния АС контакт.

Откачайте захранващия кабел, преди да демонтирате захранващия блок от компютъра.

Ако системата има няколко захранващи източника, спрете захранването изцяло, като откачите всички захранващи кабели от захранващите източници.

Използване на електричество

- Този продукт трябва да се използва с типа захранване, посочено на маркировката. Ако не сте сигурни какво е захранването при вас, консултирайте се с дистрибутора или с местната електрическа компания.
- Не оставяйте нищо върху захранващия кабел. Не поставяйте продукта така, че по кабела да стъпват хора.
- Ако използвате удължител с продукта, уверете се, че общата номинална мощност на оборудването, включено в удължителя, не надхвърля номиналната мощност на удължителя. Също така се уверете, че общата номинална мощност на всички продукти, включени в стенния контакт, не надхвърля мощността на бушона.
- Не включвайте много устройства наведнъж, за да не претоварите електрическия контакт, кабел или букса. Общото системно натоварване не бива да надхвърля 80% от номиналната мощност на разклонението. Ако използвате разклонител, натоварването не бива да надхвърля 80% от номиналната входна мощност на разклонителя.
- АС адаптерът на продукта е оборудван с трижилен заземен щепсел. Щепселът пасва само на заземен електрически контакт. Уверете се, че електрическият контакт е заземен правилно, преди да включите щепсела на АС адаптера. Не включвайте щепсела в незаземен електрически контакт. За повече подробности се свържете със своя електротехник.
- **Внимание! Заземяващият щифт е мярка за безопасност. Ако използвате електрически контакт, който не е заземен правилно, може да получите токов удар и/или да се нараните.**
- **Забележка:** Заземяващият щифт също така ви предпазва от неочакван шум, произвеждан от други електрически устройства наблизо, който може да попречи на работата на продукта.

- Системата може да бъде захранена с напрежение от голям диапазон: променлив ток от 100 до 120 или от 220 до 240 V. Захранващият кабел, доставен заедно със системата, отговаря на изискванията за използване в страната/региона, където системата е закупена. Захранващите кабели за използване в други страни/региони трябва да отговарят на изискванията за тези страни/ региони. За повече информация относно изискванията за захранващия кабел се свържете с официален дистрибутор или доставчик на услуги.

Защита на слуха

- **Внимание:** *Ако слушалките се използват при голяма сила на звука за дълги периоди от време може да се наблюдава постоянна загуба на слуха.*



За да предпазите слуха си, следвайте тези инструкции.

- Увеличавайте силата на звука постепенно, докато не чувате ясно и комфортно.
- Не увеличавайте силата на звука, след като ушите Ви свикнат.
- Не слушайте силна музика дълго време.
- Не увеличавайте силата на звука, за да неутрализирате шума наоколо.
- Намалете силата на звука, ако не чувате хората, които говорят около вас.

Включени фалшиви карти

- **Забележка:** *Информацията в този раздел може да не се отнася за Вашия компютър.*

Компютърът ви е доставен с пластмасови карти, поставени в картовите слотове. Изкуствените карти предпазват неизползваните слотове от прах, метални или други частици. Запазете изкуствените карти и ги използвайте, когато в слотовете няма други карти.

Обща информация

- Не използвайте продукта близо до вода.
- Не поставяйте продукта на нестабилна количка, стойка или маса. Ако продуктът падне, може да се повреди сериозно.

- Има слотове и отвори за вентилация, които осигуряват надеждната работа на продукта и го предпазват от прегряване. Не бива да блокирате или покривате тези отвори. За да не блокирате отворите, не бива да поставяте продукта на легло, диван, килим или подобна повърхност. Никога не поставяйте продукта близо до или над радиатор, нагриващ вентил или вградена инсталация, освен ако не сте му осигурили нужната вентилация.
- Никога не пъхайте никакви предмети в продукта през отворите и процепите, тъй като може да уцелите опасни точки под напрежение или да предизвикате късо съединение, което може причини пожар или токов удар. Никога не разливайте никакви течности върху или в продукта.
- За да избегнете повреждане на вътрешните компоненти и да предотвратите теч на батериите, не поставяйте продукта върху вибриращи повърхности.
- Никога не го използвайте в среда, където се извършват спорт, физически упражнения или има каквито и да било вибрации, тъй като това вероятно ще причини неочаквано късо съединение или ще повреди роторните устройства, твърдия диск, оптичното устройство, а може дори да ви изложи на риск от изложение на литиевия батериен пакет.
- Долната повърхност, участъците около вентилационните отвори и АС адаптерът може да се нагряят. За да се избегне нараняване, те не трябва да се допират до вашата кожа или тяло.
- Вашето устройство и допълненията към него може да съдържат дребни частици. Дръжте ги далеч от малки деца.

Обслужване на продукта

Не се опитвайте да обслужвате продукта сами, тъй като отварянето или махането на капаци може да ви изложи на риск от токов удар или други увреждания. Оставете обслужването на квалифициран сервизен персонал.

Откачайте продукта от стенния контакт и искайте обслужване от квалифициран сервизен персонал, когато:

- Захранващият кабел или щепсел е повреден, срязан или протрит;

- Върху продукта е разлята течност;
- Продуктът е бил изложен на дъжд или вода;
- Продуктът е паднал или корпусът му е бил повреден;
- Наблюдава се рязка и забележима промяна в работата на продукта, което означава нужда от сервизно обслужване;
- Продуктът не работи нормално, въпреки че сте спазвали указанията за работа;
- **Забележка:** *Регулирайте само контролите, описани в указанията за работа, тъй като неправилното регулиране на други контроли може да причини щети и често ще е нужна много работа от квалифициран техник, за да се възстанови продукта в нормално състояние.*

Указания за безопасна употреба на батериите

Този ноутбук използва литиево-йонна батерия. Не го използвайте във влажна, мокра или корозивна среда. Не поставяйте, не съхранявайте и не оставяйте продукта в или близо до източник на топлина, на място с висока температура, под пряка слънчева светлина, в микровълнова печка или в контейнер под налягане, а също така не го излагайте на температури над 60°C (140°F). Ако не спазвате тези указания, от батерията може да протече киселина, или пък самата батерия да се нагрее и запали или експлодира, което може да причини щети и/или наранявания.

Не пробивайте, не отваряйте и не разглобявайте батерията. Ако батерията протече и се докоснете до изтеклите течности, изплакнете обилно с вода и незабавно потърсете медицинска помощ.

От съображения за безопасност, а и за да се удължи живота на батерията, тя не се зарежда при температури под 0°C (32°F) или над 40°C (104°F).

Пълната ефективност на новата батерия се постига чак след два или три пълни цикъла на зареждане и разреждане. Батерията може да се зарежда и разрежда стотици пъти, но накрая ще се изтощи. Когато времето за работа стане забележително по-кратко от нормалното, купете нова батерия. Използвайте само одобрени батерии и презареждайте батерията си само с одобрените зарядни устройства, предназначени за това устройство.

Използвайте батерията само по предназначение. Никога не използвайте повредена батерия или зарядно устройство. Не правете късо съединение с батерията. Може да се получи неумишлено късо съединение, когато метален предмет като монета, кламер или химикалка създаде пряка връзка между положителната (+) и отрицателната (-) клемма на батерията. (Клемите изглеждат като метални ленти върху батерията.) Това може да се случи например когато носите резервна батерия в джоба или чантата си. Късото съединение на клемите може да повреди батерията или свързалия ги предмет.

Капацитетът и животът на батерията ще намалееят, ако батерията бъде оставена на горещи или студени места, например в затворена кола през лятото или зимата. Винаги гледайте да държите батерията на температура между 15°C и 25°C (59°F и 77°F). Устройство с гореща или студена батерия може временно да не проработи, дори ако батерията е напълно заредена. Работата на батерията е особено неефективна при температури много под точката на замръзване.

Не изхвърляйте батериите в огън, тъй като може да експлодират. Батериите могат да експлодират също така и ако са повредени. Изхвърляйте използваните батерии в съответствие с местните законови разпоредби. Моля, рециклирайте ги винаги, когато е възможно. Не ги изхвърляйте с домакинските отпадъци.

- **Забележка:** *Вижте www.acer.com за документи за транспортиране на батерията.*

Смяна на батерийния пакет

Ноутбукът използва литиеви батерии. Сменете батерията със същия вид като тази, която е дошла с продукта отначало. Ако използвате друга батерия, съществува риск от пожар или експлозия.

- **Предупреждение!** Батериите могат да експлодират, ако не боравите с тях правилно. Не ги разглобявайте и не ги изхвърляйте в огън. Дръжте ги далеч от деца. Съблюдавайте местните законови разпоредби, когато изхвърляте използвани батерии.

Радиочестотна интерференция

- **Внимание!** *От съображения за безопасност, изключвайте всички безжични или радиопредавателни устройства, когато използвате лаптопа при следните условия. Тези условия включват, но не се ограничават с: безжичен LAN (WLAN), Bluetooth и/или 3G.*

Не забравяйте да спазвате всякакви специални регулации в сила на всяко място и винаги изключвайте устройството, когато използването му е забранено или когато може да предизвика интерференция или опасност. Използвайте устройството само в нормалните за работа положения и позиции. Това устройство излъчва в рамките на нормата за радиочестотните лъчения, когато се използва нормално и то и неговата антена са най-малко на 1,5 сантиметра (5/8 инча) от Вашето тяло. Не бива да съдържа метал и трябва да поставите устройството на горепосоченото разстояние от тялото си. За да предава файлове с данни или съобщения успешно, устройството се нуждае от добра, качествена връзка с мрежата. В някои случаи, прехвърлянето на файлове с данни или съобщения може да се забави, докато не се появи такава връзка. Уверете се, че горепосочените указания за разстоянието се спазват, докато прехвърлянето не приключи. Някои части от устройството са магнетични. Устройството може да привлича някои метални предмети, а хора със слухови апаратчета не бива да държат устройството близо до ухото, в което имат слухов апарат. Не поставяйте кредитни карти или други магнитни носители близо до устройството, тъй като информацията върху тях може да бъде изтрита.

Медицински устройства

Работата с всякаква радиоизлъчвателно оборудване, включително безжични телефони, може да попречи на функционалността на недостатъчно добре защитени медицински устройства. Консултирайте се с лекар или с производителя на медицинското устройство, за да разберете дали то е надлежно защитено от външна радиочестотна енергия или ако имате други въпроси, свързани с него. Изключвайте устройството си в здравни заведения, когато там има регулации, които искат това от вас. Болниците или здравните заведения може да използват оборудване, чувствително към външни радиочестотни трансмисии.

Пейсмейкъри. Производителите на пейсмейкъри препоръчват минимално разстояние от 15,3 сантиметра (6 инча) между пейсмейкъра и всякакви безжични устройства, за да се избегне всякаква евентуална интерференция с пейсмейкъра. Тези препоръки са подкрепени от независимите изследвания и препоръките на института за изследване на безжичните технологии Wireless Technology Research. Лицата с пейсмейкъри трябва да спазват следните указания:

- Винаги дръжте устройството на поне 15,3 сантиметра (6 инча) от пейсмейкъра
- Не дръжте устройството близо до пейсмейкъра, когато устройството е включено.

Ако предполагате, че прави смущения, изключете устройството и го преместете.

Слухови апарати. Някои цифрови безжични устройства предизвикват интерференция у някои слухови апарати. При такъв случай се свържете с доставчика на слуховия апарат.

Моторни превозни средства

Радиочестотните сигнали могат да засегнат неправилно инсталирани или неправилно предпазени електронни системи в моторни превозни средства, като например, електронни системи за впръскване на горивото, електронни системи против блокиране на спирачките, електронни системи за контрол на скоростта и системи за въздушни възглавници. Потърсете повече информация при производителя – или негов представител – на вашето превозно средство или на добавеното оборудване. Само квалифициран персонал трябва да обслужва устройството или да инсталира устройството в моторно превозно средство. Неправилните инсталация или обслужване могат да са опасни и да анулират гаранцията на устройството. Редовно проверявайте дали всички безжични уреди в моторното ви превозно средство са монтирани и функционират правилно. Не съхранявайте и не пренасяйте запалими течности, газове или експлозивни материали близо до устройството, неговите части или допълнения. При моторни превозни средства с въздушна възглавница – не забравяйте, че въздушните възглавници се надуват с голяма сила. Не поставяйте предмети, включително

инсталирано или преносимо безжично оборудване, при изхода на въздушната възглавница или там, където се раздува тя. Ако в моторното превозно средство има неправилно инсталирано безжично оборудване и въздушната възглавница се отвори, може да се получат сериозни наранявания. Използването на устройството по време на самолетен полет е забранено. Изключвайте устройството, преди да се качвате на самолет. Използването на безжични устройства в самолети може да застрашава работата на самолета или да смущава безжичната телефонна мрежа, а също така може да е незаконно.

Взривоопасна среда

Изключвайте устройството си във всяка област, която има взривоопасна атмосфера, и следвайте всички знаци и указания. Взривоопасната атмосфера включва места, където обикновено ви инструктират да изключите двигателя на автомобила си. Искрите на подобни места могат да причинят експлозия или пожар, което пък може да предизвика телесни наранявания или дори смърт. Изключвайте устройството на места за презареждане с гориво като например бензиностанции и газстанции. Спазвайте ограниченията за употреба на радиооборудване в горивни складове, зони за съхранение и разпределение; химически заводи; или на места, където се извършват взривни дейности. Местата с взривоопасна атмосфера често, но не винаги, са отбелязани ясно. Те включват помещенията под палубата на плавателни съдове, помещения за съхранение или трансфер на химикали, превозни средства, които използват втечен газ (като пропан или бутан), както и места, където въздухът съдържа химикали или частици като зрънца, прах или метални пращинки. Не включвайте компютъра, където е забранена употребата на безжични телефони или където може да предизвика интерференция или опасност.

Спешни обаждания

- ***Предупреждение: Не можете да правите спешни обаждания чрез това устройство. За да направите спешно обаждаване, трябва да наберете от мобилния си телефон или друга система за телефонни обаждания.***

Указания за изхвърляне

Не изхвърляйте това електронно устройство в боклука. За да намалите замърсяването и да се погрижите за защитата на световната природа, моля рециклирайте. За повече информация относно разпоредбите за Отпадъци от електрическо и електронно оборудване (Waste from Electrical and Electronics Equipment, WEEE), посетете **www.acer-group.com/public/Sustainability/sustainability01.htm**.



Внимание – живак

За проектори с вградена лампа или електронни продукти без монитор или дисплей със задно LED осветяване: Лампата(ите) в този продукт съдържа(т) живак и трябва да се рециклира(т) или изхвърли(ят) в съответствие с местните, държавните или федералните закони.



За повече информация, свържете се със Съюза на електронните индустрии (Electronic Industries Alliance) на **www.eiae.org**. За специфична информация за изхвърляне на лампите, вижте на **www.lamprecycle.org**.

ENERGY STAR



ENERGY STAR

Продуктите на Acer, обозначени с ENERGY STAR, Ви спестяват пари, като намаляват енергийните разходи и защитават околната среда, без това да е в ущърб на функциите или производителността. Acer с гордост предлага на своите потребители продуктите си с логото ENERGY STAR.

Какво е ENERGY STAR?

Продукти, които са обозначени с ENERGY STAR, използват по-малко енергия и предотвратяват емисии парникови газове, като отговарят на стриктните насоки за енергийна ефикасност, определени от Агенцията за защита на околната среда на САЩ. Acer е обвързан с предлагането на продукти и услуги по цял свят, които да помагат на потребителите да пестят пари и енергия и да подобряват качеството на нашата околна среда. Колкото повече енергия можем да спестим чрез по-висока

енергийна ефективност, толкова повече можем да намалим емисиите на парникови газове и рисковете за промяна на климата. За повече информация вижте на www.energystar.gov или на www.energystar.gov/powermanagement.

- **Забележка:** *Информацията в този раздел може да не се отнася за Вашия компютър.*

Продукти на Acer с логото ENERGY STAR:

- произвеждат по-малко топлина и намаляват натоварването при охлаждане в по-топъл климат.
- автоматично преминават в режим "заспиване на монитора" и "заспиване на компютъра" при липса на активност в продължение на съответно 10 и 30 минути.
- се събуждат от режим "Заспиване" при натискане на клавиш на клавиатурата или преместване на мишката.
- намаляват консумацията на енергия с повече от 80% в режим "Заспиване".

ENERGY STAR и логото ENERGY STAR са регистрирани американски търговски марки.

Съвети и информация за удобно използване

Компютърните потребители често се оплакват от болки в очите и главата след продължителна употреба. Те също така са изложени на риск от физически увреждания след дълги часове работа пред компютър. Дългите работни часове, лошата стойка, лошите работни навици, стресът, неподходящите работни условия, личното здравно състояние и други фактори силно повишават риска от физическо увреждане.

Неправилното използване на компютъра може да доведе до синдром на карпалния тунел, тендонит, тендосиновит или други мускулно-скелетни заболявания. Може да имате следните симптоми в ръцете, китките, раменете, врата или гърба:

- Изтръпналост или парещо или гъделичкащо усещане.
- Болка или чувствителност.

- Болка, подуване или пулсиране.
- Вкочаненост или стегнатост.
- Студенина или слабост.

Ако имате тези симптоми или друг постоянен дискомфорт и/или болка, свързана с използването на компютър, незабавно се свържете с лекар и информирайте здравния отдел на фирмата си.

Следният раздел ви дава съвети как по-удобно да използвате компютъра си.

Намерете своята зона на комфорт

Открийте своята зона на комфорт, като променяте ъгъла на гледане на монитора, използвате подложка за крака или повдигате височината на стола си, докато не постигнете оптималното положение. Възползвайте се от следните съвети:

- Не стойте твърде дълго в едно и също статично положение
- Избягвайте да се навеждате напред или назад.
- Ставайте и се разхождайте редовно, за да облекчите напрежението в мускулите на краката си.
- Вземайте си кратки почивки и отпускате врата и раменете си.
- Избягвайте да стягате мускулите си или да свивате раменете си.
- Инсталирайте външния дисплей, клавиатурата и мишката правилно и на удобно разстояние.
- Ако гледате монитора повече, отколкото документи на хартия, поставете дисплея в центъра на бюрото си, за да намалите напрежението върху врата си.

Грижете се за зрението си

Дългите часове пред монитора, носенето на неподходящи очила или контактни лещи, отблясъците, прекалено силното осветление в стаята, зле фокусираните екрани, твърде дребните шрифтове и екраните с нисък контраст подлагат очите ви на стрес. Следните раздели ви дават предложения как да намалите стреса върху очите си.

Очи

- Често оставяйте очите си да почиват.
- Давайте редовни почивки на очите си, като гледате настрани от монитора и се фокусирате върху отдалечена точка.
- Мигайте често, за да не изсъхват очите ви.

Дисплей

- Пазете дисплея чист.
- Дръжте главата си на по-високо ниво от горния край на дисплея така, че очите ви да гледат надолу, когато гледате средата на дисплея.
- Настройте яркостта и/или контраста на дисплея до удобно ниво за лесна четивност на текстовете и яснота на графиките.
- Елиминирайте всякакви отблясъци по следните начини:
поставете дисплея си така, че прозореца или какъвто и да било друг светлинен източник се намира отстрани,
намалете осветлението в стаята чрез пердета или щори,
използвайте работна лампа,
променете зрителния ъгъл на дисплея,
използвайте филтър за намаляване на отблясъците,
използвайте сенник за дисплея, примерно парче картон, прикрепено към горния преден ръб на дисплея.
- Избягвайте да поставяте дисплея си под неудобни зрителни ъгли.
- Не гледайте към източници на ярка светлина за дълъг период от време.

Развиване на добри работни навици

Следните работни навици правят използването на компютъра по-релаксиращо и продуктивно:

- Често и редовно си правете кратки почивки.
- Правете упражнения за разтягане.
- Дишайте чист въздух колкото се може по-често.

- Правете упражнения редовно и поддържайте тялото си в здравословна форма.
- **Внимание! Не препоръчваме да използвате компютъра на диван или легло. Ако ви се налага, работете само за кратки периоди от време, редовно си почивайте и правете упражнения за разтягане.**
- **Забележка: Моля, за повече информация вижте "Уведомления за регулации и безопасност" на стр. 122.**

Предупреждение за уред с оптично устройство

- **Забележка:** *Информацията в този раздел може да не се отнася за Вашия компютър.*

ВНИМАНИЕ: Този уред съдържа лазерна система и е класифициран като "ЛАЗЕРЕН ПРОДУКТ КЛАС 1". В случай на какъвто и да било проблем с този уред моля свържете се с най-близкия до вас ОФИЦИАЛЕН сервиз. За да се предпазите от директно излагане на лазерния лъч, не се опитвайте да отваряте корпуса.

CLASS 1 LASER PRODUCT

CAUTION: INVISIBLE LASER RADIATION WHEN OPEN. AVOID EXPOSURE TO BEAM.

APPAREIL A LASER DE CLASSE 1 PRODUIT

LASERATTENTION: RADIATION DU FAISCEAU LASER INVISIBLE EN CAS D'OUVERTURE. EVITER TOUTE EXPOSITION AUX RAYONS.

LUOKAN 1 LASERLAITE LASER KLASSE 1

VORSICHT: UNSICHTBARE LASERSTRAHLUNG, WENN ABDECKUNG GEÖFFNET NICHT DEM STRAHL AUSSETZEN

PRODUCTO LÁSER DE LA CLASE I

ADVERTENCIA: RADIACIÓN LÁSER INVISIBLE AL SER ABIERTO. EVITE EXPONERSE A LOS RAYOS.

ADVARSEL: LASERSTRÅLING VED ÅBNING SE IKKE IND I STRÅLEN.

VARO! LAVATTAESSA OLET ALTTIINA LASERSÄTEILYLLE.

VARNING: LASERSTRÅLNING NÄR DENNA DEL ÄR ÖPPNAD ÄLÄ TUIJOTA SÄTEESEENSTIRRA EJ IN I STRÅLEN

VARNING: LASERSTRÅLNING NÄR DENNA DEL ÄR ÖPPNADSTIRRA EJ IN I STRÅLEN

ADVARSEL: LASERSTRÅLING NÄR DEKSEL ÅPNESSTIRR IKKE INN I STRÅLEN

- **Предупреждение!** **От съображения за безопасност, не използвайте неодобрени части, когато добавяте или сменяте компоненти. Питайте дистрибутора си какво можете да закупите.**

Преди всичко

Бихме желали да ви благодарим, че сте избрали ноутбук на Асер за вашите нужди в областта на мобилните компютри.

Вашите ръководства

За да ви помогнем при употребата на вашия ноутбук Асер, ние изготвихме следните ръководства:

Първо, **плакатът с настройки** Ви помага с началните настройки на компютъра.

Печатната версия на **Бързото ръководство** ви представя основните функции и възможности на новия ви компютър. За повече информация как вашият компютър може да ви помогне да сте по-продуктивни, моля, вижте **Ръководство на потребителя**. То съдържа подробна информация за теми като системни инструменти, възстановяване на данни, опции за ъпгрейд и решаване на проблеми. Освен това съдържа и общи положения и правила за безопасност, отнасящи се за Вашия ноутбук. Ако не е налично от работния плот, щракнете два пъти върху иконата Помощ и щракнете върху **Ръководство на потребителя** в менюто, което се отваря.

Съвети за основна грижа и използване на компютъра

Включване и изключване

За да изключите компютъра, направете някое от следните неща:

- Използвайте командата за изключване на Windows: Натиснете *Windows клавиша* + <C>, щракнете върху **Настройки** > **Захранване**, след което върху **Изключване**.

Ако трябва да изключите компютъра за известно време, но не искате да го изключвате напълно, можете да го поставите в режим *Хибернация* като натиснете бутона за включване и изключване.

Можете също така да вкарате компютъра в режим „Заспиване“, като натиснете клавишната комбинация <Fn> + <F4>.

***Забележка:** В случай, че не можете да изключите компютъра чрез нормалните процедури, натиснете и задръжте бутона за захранване за повече от четири секунди, за да изключите компютъра принудително. Ако сте изключили компютъра и искате да го включите отново, изчакайте най-малко две секунди.*

Грижа за компютъра

Вашият компютър ще ви служи добре, ако се грижите за него.

- Не излагайте компютъра на пряка слънчева светлина. Не го поставяйте близо до източници на топлина като например радиатори.

- Не излагайте компютъра на температура под 0°C (32°F) или над 50°C (122°F).
- Пазете компютъра от магнитни полета.
- Пазете компютъра от дъжд или влага.
- Не разливайте вода или други течности върху компютъра.
- Пазете компютъра от силни удари или вибрации.
- Пазете компютъра от прах или кал.
- Никога не поставяйте други предмети върху компютъра.
- Не тръскайте компютърния дисплей, когато го затваряте.
- Никога не поставяйте компютъра върху неравни повърхности.

Грижи за вашия AC адаптер

Ето няколко начина да се грижите за своя AC адаптер:

- Не свързвайте адаптера с никакви други устройства.
- Не стъпвайте върху охранващия кабел и не поставяйте тежки предмети върху него. Поставете охранващия кабел и всякакви други кабели настрана от места, по които се минава често.
- Когато откачате охранващия кабел, не дърпайте самия кабел, а хващайте щепсела.
- В случай, че използвате удължител, общата номинална мощност на включеното оборудване не бива да надхвърля номиналната мощност на кабела. Също така общата номинална мощност на всичкото оборудване, включено в един и същи контакт на стената, не бива да надхвърля мощността на бушона.

Почистване и обслужване

Когато почиствате компютъра, следвайте тези стъпки:

1. Изключете компютъра.
2. Откачете АС адаптера.
3. Използвайте мек, влажен парцал. Не използвайте течни или аерозолни почистващи препарати.

Ако се случи някое от следните две неща:

- Компютърът падне или корпусът му е увреден;
- Компютърът не работи нормално

Моля, вижте **"Често задавани въпроси"** на стр. 106.

Преглед на Вашия ноутбук Acer

След като настроите компютъра си, както е показано в плаката с настройки, ще Ви запознаем с Вашия нов компютър Acer.





Aspire M5-481

Изглед на екрана



#	Икона	Елемент	Описание
1		Уеб камера	Уеб камера за видео комуникации. <i>Светлинен индикатор близо до уеб камерата показва, че уеб камерата е активна.</i>
2		Екрана	Показва екрана на компютъра.
3		Микрофон	Вграден микрофон за запис на звук.

#	Икона	Елемент	Описание
4		Бутон за включване	Включва и изключва компютъра.
5		Индикатор на захранването	Показва статуса на захранване на компютъра.
		Индикатор за нивото на батерията	Показва състоянието на батерията. Зареждане: Индикаторът е жълт, докато батерията се зарежда. Напълно заредена: Светлината е синя.

Изглед на клавиатурата





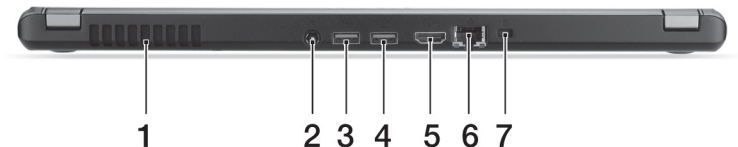

#	Икона	Елемент	Описание
1		Клавиатура	Служи за въвеждане на данни в компютъра Ви. <i>Виж "Как се използва клавиатурата" на стр. 34.</i> Внимание: Не използвайте протектор на клавиатурата или подобни покрития, тъй като клавиатурата включва вентилационни отвори за охлаждане.

#	Икона	Елемент	Описание
2		Тъчпад	<p>Чувствително на допир посочващо устройство.</p> <p><i>Тъчпад и бутони за избор от една обща повърхност.</i></p> <p><i>Натиснете силно върху повърхността на тъчпада за щракане с ляв бутон.</i></p> <p><i>Натиснете силно в долния десен ъгъл за щракане с десен бутон.</i></p>

Изглед отзад



#	Икона	Елемент	Описание
1		Вентилация и вентилатор	<p>Позволява на компютъра да се охлажда.</p> <p><i>Не покривайте и не блокирайте отворите.</i></p>
2		Жак за DC вход	За връзка с AC адаптер.

#	Икона	Елемент	Описание
3		USB порт	За свързване на USB устройства. <i>Ако даден порт е черен, то той е съвместим с USB 2.0; ако даден порт е син, то той поддържа и USB 3.0 (вижте по-долу).</i>
4		USB порт със зареждане при изключен компютър	
5		HDMI порт	Поддържа високодетаилна цифрова видео връзка.
6		Порт за Ethernet (RJ-45)	За връзка с мрежа, базирана на Ethernet 10/100/1000.
7		Отвор за заключващ механизъм Kensington	За връзка с Kensington-съвместим компютърен заключващ механизъм. <i>Увийте осигурителния кабел около неподвижен обект като закрепена за пода маса или дръжката на заключено чекмедже. Поставете ключалката в жлеба и завъртете ключа, за да я заключите. Има и някои модели без ключове.</i>

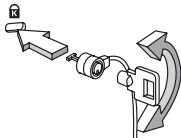

Информация за USB 3.0

- Съвместимост с USB 3.0 и по-стари USB устройства.
- За оптимална производителност използвайте сертифицирани USB 3.0 устройства.
- Според спецификацията на USB 3.0 (SuperSpeed USB).

Изглед отляво

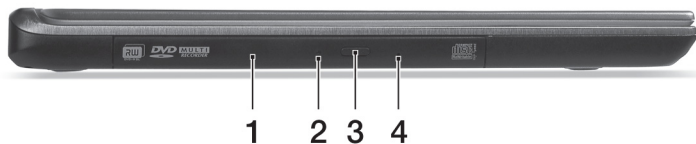

#	Икона	Елемент	Описание
1		Оптично устройство	Вътрешно оптично устройство; чете CD или DVD дискове.
2		Индикатор за достъп до оптичен диск	Светва, когато оптичното устройство е активно.
3		Бутон за отваряне на оптичното устройство	Изважда оптичния диск от устройството.
4			

#	Икона	Елемент	Описание
4		Отвор за спешно изваждане	За изваждане на оптичния диск, когато компютърът е изключен. <i>Внимателно поставете изправен кламер в отвора, за да извадите тавата на оптичното устройство.</i>

Изглед отдясно



#	Икона	Елемент	Описание
1		Четец на карти 2 в 1	Поддържа една Secure Digital (SD или SDHC) карта или една MultiMediaCard (MMC). Забележка: За да извадите картата, просто я издърпайте от слота.
2		Жак за слушалки/ високоговорител	За връзка с аудио устройства (напр. високоговорители, слушалки) или слушалки с микрофон.

Изглед отдолу

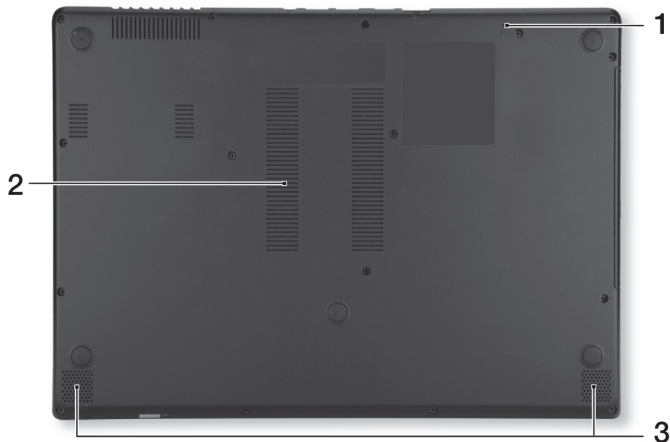

#	Икона	Елемент	Описание
1		Отвор за нулиране на батерията	Поставете кламер в отвора и натиснете за четири секунди, за да нулирате компютъра (симулира изваждане и повторно поставяне на батерията).

#	Икона	Елемент	Описание
2		Вентилация и вентилатор	Позволява на компютъра да се охлажда. <i>Не покривайте и не блокирайте отворите.</i>
3		Високоговорители	За изходен стерео аудио сигнал.

Как се използва клавиатурата

Клавиатурата има клавиши в цял размер, вграден цифрен пад, отделни стрелки, клавиши с lock функция, Windows, функционални и специални клавиши.

Lock клавиши и вграден цифрен пад

Забележка: Информацията в този раздел може да не се отнася за Вашия компютър.

Клавиатурата има три lock клавиша, които можете да превключвате.

Lock клавиш	Описание
Caps Lock	Когато активирате Caps Lock, всички азбучни знаци, които пишете, са главни.
Num Lock <Fn> + <F11>	Когато включите Num Lock, използвате вградения пад в цифрен режим. Клавишите функционират като калкулатор (заедно с аритметическите оператори +, -, *, и /). Използвайте този режим, когато Ви се налага да въвеждате много данни в числен вид. По-добър вариант е да свържете външна клавиатура.
Scroll Lock <Fn> + <F12>	Когато включите Scroll Lock, екранът се мести с един ред нагоре или надолу, когато натиснете стрелката нагоре или надолу. Scroll Lock не работи във всички приложения.

Вграденият цифрен пад работи като нормален настолен цифрен пад. Ще го различите по малките означения в горния десен ъгъл на клавишите. За да се опрости легендата на клавиатурата, символите на клавишите със стрелки не са отпечатани върху клавишите.

Желана функционалност	Включен Num Lock	Изключен Num Lock
Клавиши с цифри на вградения пад	Натискайте клавишите с цифрите, както обикновено.	
Клавиши за управление на курсора от вградения пад	Задръжте <Shift>, докато използвате клавишите за управление на курсора.	Задръжте <Fn>, докато използвате клавишите за управление на курсора.
Основни клавиши на клавиатурата	Задръжте <Fn>, докато въвеждате букви чрез вградения пад.	Въведете буквите, както обикновено.

Бързи клавиши

Компютърът има "бързи клавиши" - клавишни комбинации за бърз достъп до повечето от контролите му, като например яркост на дисплея и сила на звука.

За да активирате бързите клавиши, натиснете и задръжте клавиша <Fn> преди да натиснете другия бърз клавиш от комбинацията.



Бърз клавиш	Икона	Функция	Описание
<Fn> + <F3>		Самолетен режим	Включва/изключва мрежовите устройства на компютъра. <i>(Мрежовите устройства може да варират според конфигурацията.)</i>
<Fn> + <F4>		Заспиване	Вкарва компютъра в режим "Заспиване".
<Fn> + <F5>		Превключване на дисплей	Превключва активния дисплей между екрана, външния монитор (ако е свързан такъв), или и двете.
<Fn> + <F6>		Изкл. дисплей	Изключва задното осветяване на екрана с цел икономия на енергия. Натиснете произволен клавиш, за да го се върнете.
<Fn> + <F7>		Превключване на тъчпада	Включва и изключва тъчпада.

Бърз клавиш	Икона	Функция	Описание
<Fn> + <F8>		Превключване на високоговорителите	Включва и изключва високоговорителите.
<Fn> + <F9>		Задно осветяване на клавиатурата	Включва и изключва задното осветяване на клавиатурата.
<Fn> + <F11>		NumLk	Включва/изключва вградената цифрова клавиатура.
<Fn> + <▷>		Засилване на яркостта	Увеличава яркостта на екрана.
<Fn> + <◁>		Намаляване на яркостта	Намалява яркостта на екрана.
<Fn> + <△>		Усилване на звука	Усилва силата на звука.
<Fn> + <▽>		Намаляване на звука	Намалява силата на звука.
<Fn> + <Home>		Възпроизвеждане/ Пауза	Възпроизвеждане или пауза за избрания мултимедиен файл.

Бърз клавиш	Икона	Функция	Описание
<Fn> +<Pg Up>	■	Стоп	Спира възпроизвеждането на избрания мултимедиен файл.
<Fn> +<Pg Dn>	⏪	Предишен	Връщане към предишен мултимедиен файл.
<Fn> + <End>	⏩	Напред	Прескачане до следващия мултимедиен файл.

Windows клавиши

На клавиатурата има два клавиша, които изпълняват специфични за Windows функции.

Клавиш	Описание
 Windows клавиш	При единично натискане се връщате на екран Старт. Той може да се използва в комбинация с други клавиши за специални функции; моля, проверете Windows Помощ.
 Клавиш за приложения	Този клавиш има същия ефект, все едно сте кликнули десния бутон на мишката - отваря контекстното меню на приложението.

Тъчпад

Основни неща за тъчпада

Тъчпадът управлява стрелката на екрана (или 'курсор'). Когато плъзнете пръста си по тъчпада, курсорът ще следва това движение.

Забележка: Тъчпадът долавя движението на пръста Ви; и колкото по-леко е докосването, толкова по-добра ще бъде реакцията.

Пръстите и тъчпадът трябва да бъдат сухи и чисти.

Курсорът се управлява с някои основни жестове:

- **Плъзгане с един пръст:** Плъзнете пръст по тъчпада, за да преместите курсора.
- **Натискане** или **докосване** с един пръст: Натиснете тъчпада или леко докоснете повърхността му с пръст, за да извършите щракване с мишката, което ще избере или стартира елемент. Бързо повторете натискането за двукратно натискане или двукратно щракване.
- **Натискане** или **докосване** с един пръст в долния десен ъгъл: Натиснете долния десен ъгъл на тъчпада , за да щракнете с десния бутон на мишката. В екрана Старт това действие ще превключва команди за приложения.



В повечето приложения ще отваря контекстно меню, свързано с избрания елемент.

- **Преместване с плъзгане:** Натиснете и задръжте долния ляв ъгъл на тъчпада или натиснете двукратно на произволно място, после плъзнете втори пръст по тъчпада, за да изберете елементи в дадена област.

Тъчпад жестове

Windows 8 и много приложения поддържат тъчпад жестове с един или повече пръсти върху тъчпада.

***Забележка:** Поддръжката на тъчпад жестове зависи от активното приложение.*

Това Ви дава възможност да управлявате приложения с няколко прости жестове, като например:

- **Прокарване на пръст от ръба:** Достъп до Windows инструменти чрез прекарване на пръст през центъра на тъчпада, отдясно, отгоре или отляво. 
- **Прокарване на пръст от десния ръб:** Превключване на препратки.
- **Прокарване на пръст от горния ръб:** Превключване на команди за приложения.
- **Прокарване на пръст от левия ръб:** Превключване на предишно приложение.

- **Плъзгане с два пръста:** Бързо превъртайте уеб сайтове, документи и списъци за изпълнение като поставите два пръста върху тъчпада и движите и двата в избраната посока.
- **Щипване с два пръста:** Увеличавайте или смалявайте снимки, карти и документи с този лесен жест с пръст и палец.



Възстановяване

Ако имате проблеми с компютъра си, а често задаваните въпроси (вижте на стр. 106) не помагат, можете да "възстановите" компютъра си - тоест, да го върнете в предишно състояние.

Този раздел описва инструментите за възстановяване, налични на компютъра. Acer предлага *Acer Recovery Management*, което Ви позволява да създавате *архив за възстановяване*, *архив на драйвери и приложения* и да стартирате опциите за възстановяване или чрез Windows инструменти или чрез архив за възстановяване.

Забележка: *Acer Recovery Management* има само при предварително инсталирана операционна система Windows.

Важно: Препоръчваме Ви да създадете *Архив за възстановяване* и *Архив на драйвери и приложения* възможно най-бързо.

В някои ситуации пълното възстановяване изисква USB архив за възстановяване.

Създаване на архив за възстановяване

За да преинсталирате от USB устройство за съхранение, трябва първо да създадете архив за възстановяване. Архивът за възстановяване включва цялото първоначално съдържание на твърдия диск на компютъра, включително Windows и всички фабрично заредени софтер приложения и драйвери. Този архив ще върне фабричните настройки на Вашия компютър до състоянието, в което са били, когато сте го закупили, като същевременно ще имате възможност да запазите всички настройки и лични данни.

Забележка: Уверете се, че имате USB устройство с капацитет от най-малко 16 GB.

1. От *Старт*, напишете "Recovery" и щракнете върху **Acer Recovery Management** в списъка с приложения.

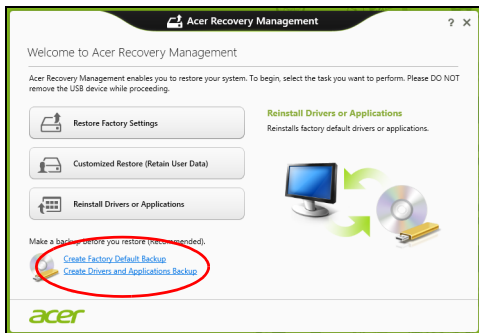

2. Щракнете върху **Създаване на архив с фабрични настройки**.
Появява се прозорецът *Устройство за възстановяване*.

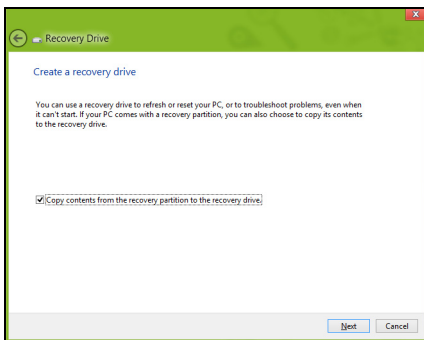

Уверете се, че е избрана опцията **Копирай съдържанието от дяла за възстановяване на устройството за възстановяване**. Тази опция предлага най-пълния и най-безопасния начин за архивиране.

3. Включете USB устройството, след което щракнете върху **Напред**.
- Уверете се, че USB устройството има достатъчно памет преди да продължите. Архивът за възстановяване изисква най-малко 16 GB памет

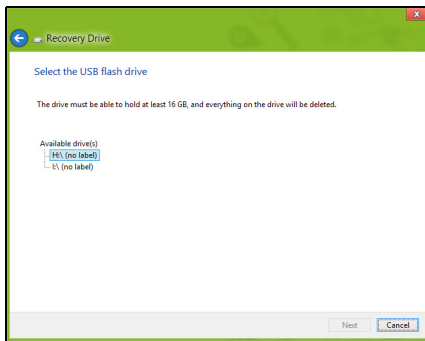

4. Ще видите прогреса на процеса на архивиране на екрана.
5. Следвайте процеса, докато той не приключи.

6. След като създадете архив за възстановяване, можете да изберете да изтриете информацията, архивирана на Вашия компютър. Ако изтриете тази информация, можете да използвате USB архив за възстановяване, само за да рестартирате компютъра си. Ако загубите или изтриете USB устройството, не можете да възстановите компютъра си.

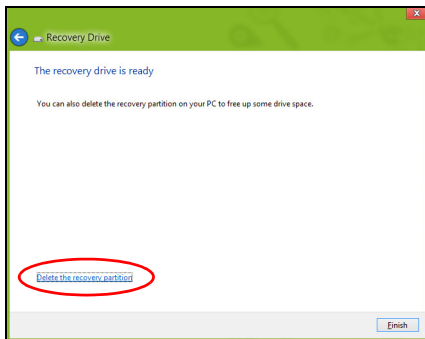

7. Извадете USB устройството и поставете ясен етикет.

Важно: Напишете уникален, описателен етикет за архива, като например "Windows Recovery Backup". Съхранете архива на безопасно и лесно запомнящо се място.

Ъздаване на архив с драйвери и приложения

За да създадете Архив с драйвери и приложения, фабрично зареденият софтуер и драйвери, от които компютърът Ви се нуждае, можете да използвате или USB устройство за съхранение или, ако компютърът има DVD рекордер, можете да използвате един или повече празни DVD диска.

1. От *Start*, напишете "Recovery" и щракнете върху **Acer Recovery Management** в списъка с приложенияя.

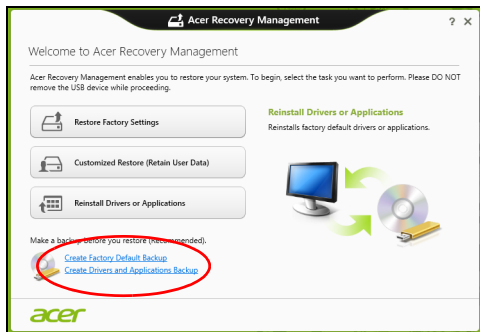

2. Щракнете върху **Създаване на архив на драйвери и приложенияя**.

Включете USB устройство или поставете празен DVD диск в оптичното устройство, след което щракнете върху **Напред**.

- Ако използвате USB устройство, уверете се, че USB устройството има достатъчно пространство, преди да продължите.



- Ако използвате DVD дискове, ще видите колко празни, записващи дискове ще Ви бъдат необходими, за да приключите с дисковете за възстановяване. Уверете се, че разполагате с необходимия брой идентични празни дискове.



3. Щракнете върху **Старт**, за да копирате файловете. Ще видите прогреса на процеса по архивиране на екрана.
4. Следвайте процеса, докато той не приключи:
 - Ако използвате оптични дискове, когато записването на даден диск приключи, устройството ще го извади. Отстранете диска от устройството и го маркирайте с перманентен маркер. Ако са необходими няколко диска, поставете нов диск, когато бъдете подканени, след което щракнете върху **ОК**. Продължете, докато процесът не приключи.
 - Ако използвате USB устройство, извадете устройството и поставете ясен етикет.

Важно: Напишете уникален, описателен етикет за архива, като например "Архив на драйвери и приложения". Съхранете архива на безопасно и лесно запомнящо се място.

Възстановяване на системата

Възстановяване на системата:

1. Направете малки поправки.

Ако само един или два елемента на софтуера или хардуера не работят правилно, проблемът може да бъде решен като преинсталирате софтуера или драйверите на устройството.

За да преинсталирате софтуер и драйвери, които са били фабрично инсталирани, вижте "**Преинсталиране на драйвери и приложения**" на стр. 50.

За инструкции относно преинсталиране на софтуер и драйвери, които не са предварително инсталирани, вижте документацията на продукта или уеб сайта за поддръжка.

2. Връщане на системата до предишно състояние.

Ако преинсталирането на софтуер или драйвери не помогне, тогава проблемът може да бъде решен чрез връщане на системата в предишно състояние, когато всичко е работило както трябва.

За инструкции вижте **"Връщане към по-ранен статус" на стр. 53.**

3. Нулирайте операционната система.

Ако нищо друго не разреши проблема и искате да нулирате системата си, но да запазите потребителската информация, вижте **"Връщане на фабричните настройки на системата" на стр. 55.**

4. Връщане на фабричните настройки на системата.

Ако нищо друго не разреши проблема и искате да върнете фабричните настройки на Вашата система, вижте **"Връщане на фабричните настройки на системата" на стр. 55.**

Преинсталиране на драйвери и приложения

Като стъпка за отстраняване на неизправности може да се наложи да преинсталирате приложенията и драйверите на устройството, които са били предварително инсталирани на Вашия компютър от завода-производител. Можете да преинсталирате системата като използвате своя твърд диск или архива, които сте създали.

- Други приложения - Ако се наложи да преинсталирате софтуер, който не е предварително инсталиран на Вашия компютър, ще трябва да следвате инструкциите за инсталирането му.

- Нови драйвери на устройство - Ако трябва да преинсталирате драйвери на устройство, които не са били предварително инсталирани на Вашия компютър, следвайте инструкциите, предоставени с устройството.

Ако преинсталирате чрез Windows и информацията за възстановяване, съхранена на компютъра Ви:

- От *Старт*, напишете "Recovery" и щракнете върху **Acer Recovery Management** в списъка с приложения.



- Щракнете върху **Преинсталиране на драйвери или приложения.**

- Вижте раздел **Съдържание** на **Асер Ресурсен център**.



- Щракнете върху иконата **инсталиране** за елемента, който искате да инсталирате, след което следвайте инструкциите на екрана, за да завършите инсталацията. Повторете тази стъпка за всеки елемент, който искате да инсталирате.

Ако преинсталирате от Архива на драйвери и приложения на DVD диск или USB устройство:

1. Поставете **Архив на драйвери и приложения** в устройството или го свържете със свободен USB порт.
 - Ако посавите DVD диск, изчакайте да се стартира **Асер Ресурсен център**.
 - Ако **Асер Ресурсен център** не се стартира автоматично, натиснете *Windows клавиша* + <E>, след което щракнете двукратно върху иконата на оптичното устройство.

- Ако използвате USB устройство, натиснете *Windows клавиша* + <E>, след което щракнете двукратно върху устройството, където е архивът. Щракнете двукратно върху **Ресурсен център**.

2. Вижте раздел **Съдържание** на **Асер Ресурсен център**.



3. Щракнете върху иконата **инсталиране** за елемента, който искате да инсталирате, след което следвайте инструкциите на екрана, за да завършите инсталацията. Повторете тази стъпка за всеки елемент, който искате да инсталирате.

Връщане към по-ранен статус

Възстановяване на системата на Microsoft периодично прави "снимки" на Вашите системни настройки и ги записва като точки за възстановяване. В повечето случаи на трудни за решаване софтуерни проблеми можете да се върнете на една от тези точки за възстановяване, за да накарате Вашата система да работи отново.

Windows автоматично създава допълнителна точка за възстановяване всеки ден или всеки път, когато инсталирате софтуер или драйвери на устройства.

Забележка: За допълнителна информация относно Възстановяване на системата на Microsoft от *Старт*, напишете Помощ, след което щракнете върху **Помощ и поддръжка** в списъка с приложения. Напишете "Windows възстановяване на системата" в полето Търсене в "Помощ" и натиснете **Enter**.

Връщане до точка на възстановяване

1. От *Старт*, напишете "Контролен панел" и щракнете върху **Контролен панел** в списъка с приложения.
2. Щранете върху **Система и сигурност > Работен център**, след което щракнете върху **Възстановяване** в долната част на прозореца.
3. Щракнете върху **Отвори възстановяване на системата**, след което **Напред**.
4. Щракнете върху последната точка на възстановяване (когато системата е работила както трябва), щракнете върху **Напред**, след което върху **Край**.
5. Появява се прозорец за потвърждение; щракнете върху **Да**. Вашата система е възстановена като е използвана точката за възстановяване, която сте посочили. Този процес може да отнеме няколко минути и е възможно компютърът Ви да се рестартира.

Връщане на фабричните настройки на системата

Ако има проблеми с Вашия компютър, които не могат да бъдат възстановени чрез други методи, може да се наложи да преинсталирате всичко, за да върнете фабричните настройки на системата. Можете да възстановите системата като използвате или твърдия диск, или архива за възстановяване, които сте създали.

- Ако все още можете да пуснете Windows и не сте изтрили дяла за възстановяване, вижте **"Възстановяване от Windows"** на стр. 55.
- Ако не можете да стартирате Windows, оригиналният твърд диск е бил преформатиран или сте инсталирали друг твърд диск, вижте **"Възстановяване от архив за възстановяване"** на стр. 60.

Възстановяване от Windows

Стартирайте Acer Recovery Management:

- От *Start*, напишете "Recovery" и щракнете върху **Acer Recovery Management** в списъка с приложения.

Достъпни са две опции, **Възстановяване на фабрични настройки** (Възстанови компютъра ми) или **Персонализирано възстановяване** (Обновяване на компютъра ми).

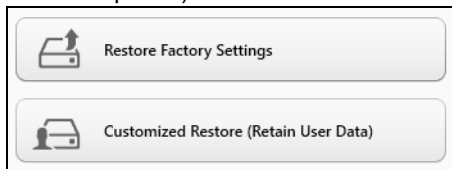

Възстановяване на фабрични настройки изтрива всичко на твърдия диск, след което преинсталира Windows и всички драйвери и софтуер, които са били предварително инсталирани на Вашата система. Ако можете да отворите важни файлове на твърдия диск, архивирайте ги сега. Вижте **"Възстановяване на фабрични настройки с Acer Recovery Management"** на стр. 57.

Персонализирано възстановяване ще се опита да запази Вашите файлове (потребителски данни), но ще преинсталира всички софтуерни програми и устройства. Софтуер, инсталиран след като сте закупили компютъра, ще бъде премахнат (освен софтуер, инсталиран от Windows Store). Вижте **"Персонализирано възстановяване с Acer Recovery Management"** на стр. 59.

Възстановяване на фабрични настройки с Acer Recovery Management

1. Щракнете върху **Възстановяване на фабричните настройки**.

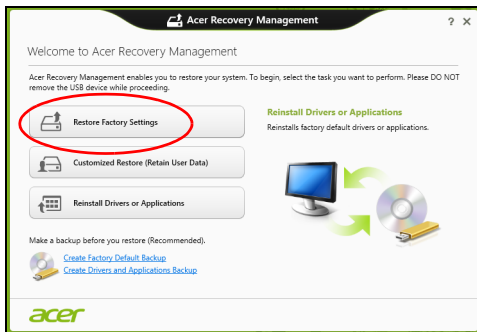

Внимание: "Възстановяване на фабричните настройки" ще изтрие всичките файлове на Вашия твърд диск.

2. Отваря се прозорецът **Нулиране на Вашия компютър**.

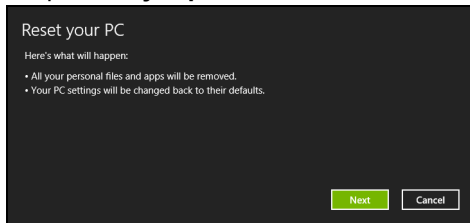

Илюстрациите са само справка.

3. Щракнете **Напред**, след което изберете как да изтриете файловете си:
 - a. **Само премахни моите файлове** бързо изтрива всички файлове преди да възстанови Вашия компютър и отнема само 30 минути.
 - b. **Изчисти устройството напълно** изчиства устройството напълно след като всеки файл е изтрит, така че файловете не могат да бъдат видяни след възстановяването. Изчистването на устройството отнема повече време, до 5 часа, но е по-сигурно, защото старите файлове ще бъдат напълно изтрити.
4. Щракнете върху **Нулиране**.
5. Процесът на възстановяване започва с рестартиране на компютъра, след което продължава с копиране на файлове на твърдия диск.
6. Когато възстановяването приключи, можете да започнете да използвате Вашия компютър като повторите процеса за първо стартиране.

Персонализирано възстановяване с Acer Recovery Management

- Щракнете върху **Персонализирано възстановяване (Запазване на потребителски данни)**.



- Отваря се прозорецът **Обновяване на Вашия компютър**.

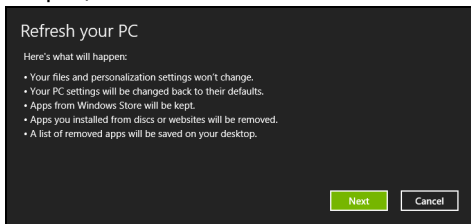

- Щракнете върху **Напред**, после върху **Обновяване**.
- Процесът на възстановяване започва с рестартиране на компютъра, след което продължава с копиране на файлове на твърдия диск. Този процес отнема около 30 минути.

Възстановяване от архив за възстановяване

За възстановяване от архива за възстановяване на USB устройството:

1. Намерете своя архив за възстановяване.
2. Включете USB устройството и включете компютъра си.
3. Трябва да активирате *F12 Меню за зареждане*, ако то все още не е активирано:
 - a. Натиснете **<F2>**, когато стартирате компютъра си.
 - b. Използвайте лявата или дясната стрелка, за да изберете менюто **Main**.
 - c. Натиснете стрелка надолу, докато не се маркира **F12 Boot Menu**, натиснете **<F5>**, за да промените тази настройка на **Enabled**.
 - d. Използвайте лявата или дясната стрелка, за да изберете менюто **Exit**.
 - e. В зависимост от типа на BIOS, който използва компютъра Ви, изберете **Запиши промените и изход** или **Изход със запазване на промените** и натиснете **Enter**. Изберете **OK** или **Да**, за да потвърдите.
 - f. Компютърът Ви ще се рестартира.

4. По време на стартиране, натиснете <F12>, за да отворите менюто за зареждане. Менюто за зареждане Ви позволява да избирате устройството, от което да се стартира системата, например USB устройство.
 - a. Използвайте стрелките, за да изберете реда **USB устройство**, след което натиснете **Enter**.
 - b. Windows се стартира от архива за възстановяване вместо чрез нормалния процес на стартиране.
5. Изберете вида на клавиатурата.
6. Изберете **Отстраняване на неизправности** и изберете типа на възстановяване:
 - a. Щракнете върху **Разширени**, след което **Възстановяване на системата**, за да стартирате Възстановяване на системата на Microsoft:

Възстановяване на системата на Microsoft периодично прави "снимки" на Вашите системни настройки и ги записва като точки за възстановяване. В повечето случаи на трудни за решаване софтуерни проблеми можете да се върнете на една от тези точки за възстановяване, за да накарате Вашата система да работи отново.
 - b. Щракнете върху **Нулиране на Вашия компютър**, за да стартирате процеса по нулиране:

Нулиране на Вашия компютър изтрива всичко на твърдия диск, след което преинсталира Windows и всички драйвери и софтуер, които са били предварително инсталирани на Вашата система.

Ако можете да отворите важни файлове на твърдия диск, архивирайте ги сега. Вижте **"Нулиране на Вашия компютър от архива за възстановяване"** на стр. 62.

- с. Щракнете върху **Обновяване на Вашия компютър**, за да стартирате процеса по обновяване:

Обновяване на Вашия компютър ще се опита да запази Вашите файлове (потребителски данни), но ще преинсталира всички софтуерни програми и устройства. Софтуер, инсталиран след като сте закупили компютъра, ще бъде премахнат (освен софтуер, инсталиран от Windows Store). Вижте **"Обновяване на Вашия компютър от архива за възстановяване"** на стр. 64.

Нулиране на Вашия компютър от архива за възстановяване

Внимание: Нулиране на Вашия компютър ще изтрие всички файлове на Вашето твърд диск.

1. Отваря се прозорецът **Нулиране на Вашия компютър**.

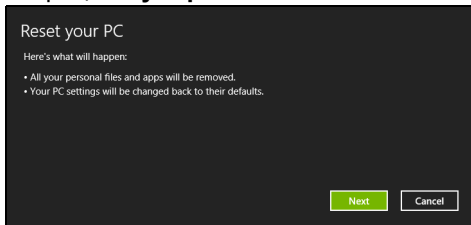

Илюстрациите са само справка.

2. Щракнете върху **Следващ**.

3. Изберете операционната система, за да възстановите (обикновено има налична само една опция).
4. Изберете да запазите промените на твърдия диск:
 - a. Ако сте изтрили дяла за възстановяване или сте сменили дяловете на твърдия диск и искате да запазите тези промени, изберете **Не**.
 - b. За пълно възстановяване на фабричните настройки на Вашия компютър изберете **Да**.
5. Изберете как да изтриете файловете си:
 - a. **Само премахни моите файлове** бързо изтрива всички файлове преди да възстанови Вашия компютър и отнема само 30 минути.
 - b. **Изчисти устройството напълно** изчиства устройството напълно след като всеки файл е изтрит, така че файловете не могат да бъдат видяни след възстановяването. Изчистването на устройството отнема повече време, до 5 часа, но е по-сигурно, защото старите файлове ще бъдат напълно изтрити.
6. Щракнете върху **Нулиране**.
7. Когато възстановяването приключи, можете да започнете да използвате Вашия компютър като повторите процеса за първо стартиране.

Обновяване на Вашия компютър от архива за възстановяване

1. Отваря се прозорецът **Обновяване на Вашия компютър**.

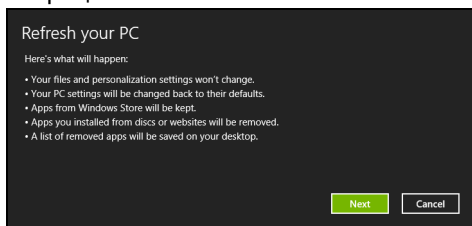

2. Щракнете върху **Напред**.
3. Изберете операционната система, за да възстановите (обикновено има налична само една опция).
4. Натиснете **Refresh (Обновяване)**.
5. Процесът на възстановяване започва с рестартиране на компютъра, след което продължава с копиране на файлове на твърдия диск. Този процес отнема около 30 минути.

Acer clear.fi

Забележка: Само за някои модели.

С Acer clear.fi можете да се наслаждавате на видео, снимки и музика. Изпращайте поточно мултимедия от (или към) други устройства с Acer инсталиран clear.fi.

Забележка: Всички устройства трябва да бъдат свързани към една и съща мрежа.

За да гледате видео или да слушате музика, отворете **clear.fi Media**, за разглеждане на снимки отворете **clear.fi Photo**.

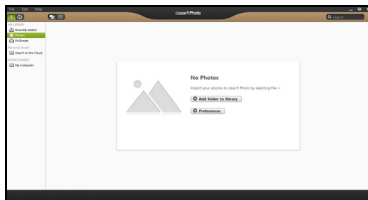
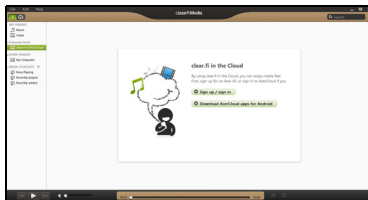

Важно: Когато отваряте приложението clear.fi за пръв път, защитната стена на Windows ще попита дали ще разрешите на clear.fi достъп до мрежата. Изберете **Разреша достъп** във всеки прозорец.

Преглед на мултимедия и снимки

Списъкът в левия панел показва Вашия компютър ("Моята библиотека"), после има други устройства, ако са свързани такива към Вашата мрежа ("Home Shared").

За да разгледате файловете на Вашия компютър, изберете една от категориите в "Моята библиотека" и прегледайте папките и файловете вдясно.

Споделени файлове

Устройствата, свързани към Вашия компютър, са показани в раздел **Home Shared**. Изберете устройство, след което изберете категория за разглеждане.

След кратко забавяне споделените файлове и папки се показват вдясно. Открийте файла, който искате да възпроизведете и след шракнете два пъти върху него, за да го стартирате.

Използвайте мултимедийните контроли в долната част на екрана, за да управлявате възпроизвеждането. Например, когато е избрана музика, можете да я пускате, паузирате или спирате и да регулирате силата на звука.



Забележка: Трябва да активирате споделянето на устройството, което съхранява файловете. Отворете clear.fi на устройството, което съхранява файловете, изберете **Редактиране**, след това се уверете, че опцията **Споделяне на моята библиотека в локалната мрежа** е активирана.



Кои устройства са съвместими?

Сертифицирани Acer устройства с clear.fi или DLNA софтуер могат да бъдат използвани със софтуера clear.fi. Такива устройства са DLNA-съвместими компютри, смартфони и NAS устройства (мрежови устройства за съхранение).

Възпроизвеждане на друго устройство

Ако искате да възпроизведате мултимедия на друго устройство, трябва да направите следното:

1. В долния десен ъгъл, изберете **Възпроизвеждане на**. 
2. Изберете отдалеченото устройство, което ще използвате за възпроизвеждане на файла.

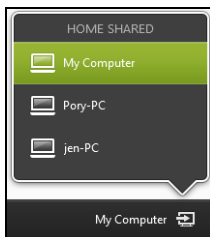

*Само устройства, оптимизирани за възпроизвеждане, са налични в този списък, някои компютри и устройства за съхранение няма да бъдат показани. За добавяне на Windows PC към този списък, отворете Windows Media Player, изберете **Поточно предаване и Разреша дистанционно управление на моя Player...***

3. Изберете файл от основния прозорец, след това използвайте мултимедийните контроли в долната част на екрана, за да управлявате отдалеченото устройство.

За повече информация, отидете на <http://www.acer.com/clearfi/download/>.

Управление на захранването

Компютърът има вграден захранващ блок, който следи активността на системата. Активността на системата се отнася до всяка дейност, включваща едно или повече от следните устройства: клавиатура, мишка, твърд диск, периферия, свързана с компютъра и видео паметта. Ако не бъде установена дейност за определен период от време, компютърът спира някои или всички тези устройства, за да спести енергия.

Acer Green Instant On

Забележка: Само за избрани модел.

Функцията Acer Green Instant On позволява на компютъра Ви да се събуди от режим „Заспиване“ за време, по-малко от необходимото за отваряне на капака. Когато затворите капака или оставите компютъра си известно време, той ще влезе в режим Заспиване. Докато компютърът е в режим „Заспиване“, индикаторът на захранването ще мига в оранжево.

Отворете капака или натиснете произволен клавиш, за да събудите компютъра от режим „Заспиване“.

След определен период от време в режим Заспиване, компютърът автоматично ще влезе в режим Дълбоко заспиване, за да съхрани батерията. Когато компютърът е в режим Дълбоко заспиване, индикаторът на захранването ще бъде изключен. В това състояние батерията е готова за употреба в продължение на много седмици.

Натиснете бутона за захранване, за да събудите компютъра от режим „Дълбоко заспиване“.

Забележка: *В режим Дълбоко заспиване, Вашият компютър ще консумира по-малко енергия в сравнение с режим Заспиване, но ще ѝ бъде необходимо повече време, за да се събуди от режим Дълбоко заспиване.*

Режимите Дълбоко заспиване и Заспиване функционират заедно, за да гарантират, че компютърът работи възможно най-икономично докато продължава да предлага бърз и незабавен достъп.

За по-голяма икономия на енергия, Вашият компютър обикновено влиза и остава в режим Дълбоко заспиване, когато не го използвате обикновено, например, късно през нощта. За по-бърз достъп, Вашият компютър трябва да влезе и да остане в режим Заспиване, когато го използвате по-често, например, в работно време.

Икономия на енергия

Забраняване на Бързо зареждане

Вашият компютър използва Бързо зареждане, за да се стартира бързо, но и прави икономия на енергия при проверка за сигнали за стартиране. Тези проверки бавно ще изтощят батерията на Вашия компютър.

Ако предпочитате да намалите енергийните изисквания към компютъра и влиянието върху околната среда, изключете Бързо зареждане:

Забележка: Ако Бързо зареждане е изкл., на Вашия компютър ще му е необходимо повече време за стартиране от режим Заспиване. Ако Вашият компютър има функциите Acer Instant On или Acer Instant Connect, те ще бъдат изключени.

Вашият компютър също няма да се стартира, ако получи инструкции да се стартира по мрежа (Wake on LAN).

1. Отворете работния плот.
2. Щракнете върху **Опции на захранването** в областта за уведомявания.
3. Изберете **Още опции на захранването**.
4. Изберете **Изберете какво да правят бутоните за захранването**.



5. За достъп до настройки за изключване, изберете **Промяна на настройки, които в момента не са на разположение**.

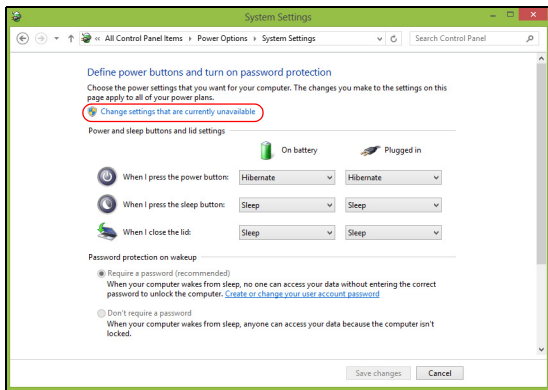

6. Изключване или забрана **Включете бързо стартиране**.

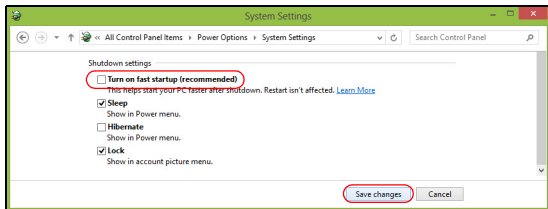

7. Изберете **Запази промените**.

Батериен модул

Компютърът използва вграден батериен пакет, който Ви позволява дълго време за употреба между отделните зареждания.

Характеристики на батерийния модул

Батерийният модул има следните характеристики:

- Прилага съвременните стандарти в батерийните технологии.
- Предупреждава, когато нивото на батерията намалее.

Батерията се презарежда винаги, когато свържете компютъра с АС адаптера. Вашият компютър поддържа зареждане по време на употреба, което Ви позволява да зареждате батерията и същевременно да работите с компютъра. Все пак, ако зареждате при изключен компютър, времето за зареждане ще бъде значително по-кратко.

Зареждане на батерията

За да заредите батерията, първо се уверете, че е поставена правилно в отделението за батерия. Включете АС адаптера в компютъра и го свържете към електрически контакт. Можете да продължите да работите с компютъра на променлив ток, докато батерията Ви се зарежда. Все пак, ако зареждате при изключен компютър, времето за зареждане ще бъде значително по-кратко.

Забележка: Съветваме Ви да зареждате батерията, преди да приключите работа за деня. Зареждането на батерията през нощта преди пътуване ви позволява да започнете следващия ден с напълно заредена батерия.

Подготвяне на нов батериен пакет

Преди да използвате даден батериен пакет за пръв път, има определен процес по „conditioning”, който е добре да следвате:

1. Свържете AC адаптера и заредете батерията напълно.
2. Откачете AC адаптера.
3. Включете компютъра и работете на ток от батерията.
4. Изтощете батерията напълно, докато се появи предупреждението за паднала батерия.
5. Свържете AC адаптера и отново заредете батерията напълно.

Повторете тези стъпки, докато батерията не е заредена и разредена три пъти.

Използвайте този процес за подготовка на всички нови батерии, или пък ако някоя батерия дълго време не е била използвана.

Предупреждение: Не излагайте батерийни пакети на температури под 0°C (32°F) или над 45°C (113°F). Екстремните температури могат да имат негативен ефект върху батерийния модул.

Като следвате процеса за подготвяне на батерията, вие я настройвате да приема максималния възможен заряд. Ако не извършите този процес, тя няма да приема максималния възможен заряд, а и ще скъсите ефективния живот на батерията.

В допълнение, животът на батерията се влияе негативно от следните начини на употреба:

- Използване на компютъра при постоянно захранване с променлив ток.
- Да не разреждате и зареждате батерията докрай, както е описано по-горе.
- При честа употреба; колкото по-често използвате батерията, толкова по-бързо ще стигне до края на ефективния си живот. Стандартната компютърна батерия има живот от около 300 зареждания.

Оптимизиране на живота на батерията

Оптимизирането на живота на батерията Ви помага да постигнете възможно най-много при работа с батерията, удължава цикъла на зареждане/презареждане и подобрява ефикасността на презареждането. Съветваме Ви да следвате препоръките, изброени по-долу:

- Използвайте AC захранване винаги, когато можете и пазете батерията за работа, когато сте в движение.
- Извадете PC картата, когато не я използвате, тъй като тя продължава да черпи захранване (при определени модели).

- Съхранявайте компютъра на сухо и прохладно място. Препоръчителната температура е 10°C (50°F) до 30°C (86°F). По-високите температура карат батерията да се саморазрежда по-бързо.
- Прекомерното презареждане съкращава живота на батерията.
- Полагайте грижи за АС адаптера и батерията си.

Проверка на нивото на батерията

Измерителят на захранването на Windows показва текущото ниво на батерията. Задръжте курсора над иконата за батерия/захранване в лентата със задачи, за да видите текущото ниво на заряда на батерията.

Предупреждение за падаща батерия

Когато работите на захранване от батерия, обръщайте внимание на измерителя на захранването на Windows.

Внимание: Свържете АС адаптера възможно най-бързо, след като се появи предупреждението за изтощена батерия. Ако батерията се изтощи напълно и компютърът се изключи, ще изгубите данни.

Когато се появи предупреждението за изтощена батерия, препоръчителните действия зависят от ситуацията:

Ситуация	Препоръчително действие
Имате на разположение AC адаптер и електрически контакт.	<ol style="list-style-type: none">1. Включете AC адаптера в компютъра, след което го свържете към електрически контакт.2. Запазете всички необходими файлове.3. Продължете работа. <p>Ако искате батерията да се презареди бързо, изключете компютъра.</p>
Нямате на разположение AC адаптер или електрически контакт.	<ol style="list-style-type: none">1. Запазете всички необходими файлове.2. Затворете всички приложения.3. Изключете компютъра.

Пътуване с компютъра

Този раздел ви дава съвети и идеи за случаите, когато се придвижвате или пътувате с компютъра си.

Откачане от работното място

Следвайте тези стъпки, за да откачите компютъра си от външните аксесоари:

1. Запазете всички отворени файлове.
2. Отстранете дисковете от оптичното устройство (оптичните устройства).
3. Изключете компютъра.
4. Затворете дисплея.
5. Откачете кабела от AC адаптера.
6. Откачете клавиатурата, мишката, принтера, външния монитор и всички други външни устройства.
7. Откачете и заключващия механизъм Kensington, ако имате такъв.

Местене

За случаи, когато просто се придвижвате на кратки разстояния, например от Вашия офис към зала за срещи.

Подготвяне на компютъра

Преди да преместите компютъра, затворете дисплея, за да вкарате компютъра в режим "Sleep" (Заспиване). Сега можете спокойно да носите компютъра със себе си навсякъде из сградата. За да извадите компютъра от режима "Заспиване", отворете дисплея, след което натиснете и отпуснете бутона за захранване.

Ако носите компютъра до офиса на някой клиент или в друга сграда, може да предпочитате да изключите компютъра:

Натиснете *Windows клавиша* + <C>, щракнете върху **Настройки** > **Захранване**, след което върху **Изключване**.

Или:

Можете също така да вкарате компютъра в режим "Заспиване", като натиснете клавишната комбинация <Fn> + <F4>. Затворете дисплея.

Когато сте готови отново да използвате компютъра, отворете дисплея и натиснете и отпуснете бутона за захранване.

Забележка: *Компютърът може да влезе в режим "Хибернация" или "Дълбок сън", след като е известно време е бил в режим "Заспиване".*

Какво да носите на делови срещи

Ако срещата ви е сравнително кратка, вероятно не се налага да носите нищо друго, освен компютъра си. Ако срещата ви ще бъде по-продължителна, или пък ако батерията ви не е заредена напълно, добре е да вземете AC адаптера със себе си, за да включите компютъра в залата за срещи.

Ако в залата за срещи няма електрически контакт, пестете батерията, като вкарате компютъра в режим "Sleep" (Заспиване). Натискайте <Fn> + <F4> или затваряйте дисплея, когато не използвате компютъра активно.

Пренасяне на компютъра към дома

За случаите, когато пренасяте компютъра от офиса към дома си или обратно.

Подготвяне на компютъра

След като откачите компютъра от работното място, следвайте тези стъпки, за да го подготвите за пътя към дома:

- Проверете дали сте извадили всички носители и компакт дискове от устройствата. Ако не извадите носителите, може да повредите главата на устройството при пренасянето.
- Поставете компютъра в специално куфарче, което не му позволява да се плъзга насам-натам и омекотява евентуални удари и падания.

Внимание: Избягвайте да опаковате неща до горния капак на компютъра. Натискът върху горния капак може да повреди екрана.

Какво да носите със себе си

Освен ако ги нямате у дома си, вземете следните неща със себе си:

- АС адаптер и захранващ кабел
- Отпечатаният постер с настройки.

Специални препоръки

Следвайте тези препоръки, за да предпазите компютъра си по време на пътуване до и от работа:

- Намалете ефекта от температурните промени, като държите компютъра при себе си.
- Ако се налага да спрете за дълго време и не можете да вземете компютъра със себе си, оставете го в багажника на колата, за да не бъде изложен на прекалена горещина.
- Промените в температурата и влажността могат да причинят кондензация. Оставете температурата на компютъра да се върне към нивото на стайната и прегледайте екрана за кондензация, преди да включите компютъра. Ако температурната разлика е повече от 10°C (18°F), оставете компютъра бавно да достигне до стайна температура. Ако е възможно, оставете го за 30 минути на място с температура между външната и стайната.

Подреждане на домашен офис

Ако често работите на компютъра вкъщи, добра идея е да си купите втори АС адаптер за ползване у дома. Така няма да се налага всеки път да носите адаптера от и до дома си.

Ако използвате компютъра у дома си за дълги периоди от време, добра идея е също така да си вземете външна клавиатура, монитор или мишка.

Пътуване с компютъра

За случаите, когато се придвижвате на по-големи разстояния, например от сградата на офиса ви към сградата на офиса на клиент, или пък пътувате из града.

Подготвяне на компютъра

Подгответе компютъра така, все едно ще го носите към дома си. Уверете се, че батерията в компютъра е заредена. Охраната на някои летища може да поиска от вас да включите компютъра, когато го носите към самолет.

Какво да носите със себе си

Носете следните неща със себе си:

- Адаптер за променлив ток.
- Допълнителни драйвери за принтер, ако смятате да използвате друг принтер.

Специални препоръки

Освен препоръките, които са същите като при пренасяне на компютъра към дома ви, следвайте и тези препоръки, за да предпазите лаптопа си по време на пътуване:

- Винаги носете компютъра като ръчен багаж.
- Ако е възможно, нека го прегледат на ръка. Рентгеновите апарати на летищата са безопасни, но не прекарвайте компютъра през детектор за метал.

Международно пътуване с компютъра

За случаите, когато пътувате от една страна в друга.

Подготвяне на компютъра

Подгответе компютъра така, както по принцип бихте го подготвили за пътуване.

Какво да носите със себе си

Носете следните неща със себе си:

- Адаптер за променлив ток.
- Кабели за захранване, подходящи за страната, към която пътувате.
- Допълнителни драйвери за принтер, ако смятате да използвате друг принтер.
- Доказателство за покупката, в случай, че се наложи да го покажете на митнически служители.

- Паспорт за Международна пътническа гаранция (International Travelers Warranty).

Специални препоръки

Следвайте същите специални препоръки като за пътуване на кратки разстояния.

В допълнение към тях, може и тези съвети да са ви полезни при международно пътуване:

- Когато отивате в друга страна, проверете дали спецификациите на местната АС електрическа мрежа и кабела за захранване на АС адаптера са съвместими. Ако не е, купете кабел за захранване, съвместим с напрежението на местната АС електрическа мрежа. Не използвайте конверторните комплекти, които се продават за домакински уреди, с компютъра.
- Ако използвате модем, проверете дали модема и конектора са съвместими с телекомуникационната система на страната, в която отивате.

Предпазване на компютъра

Вашият компютър е ценна инвестиция, за която трябва да полагате съответните грижи. Научете се как да предпазвате и да се грижите за компютъра си.

Използване на пароли

Паролите предпазват компютъра ви от неупълномощен достъп. Задаването на пароли създава няколко различни нива на защита за вашия компютър и данни:

- Супервайзерската парола предпазва от неупълномощен достъп до BIOS софтуера. След като я зададете веднъж, трябва да въвеждате тази парола всеки път, когато искате да влезете в BIOS софтуера. Вижте **"BIOS софтуер"** на стр. 105.
- Потребителската парола предпазва компютъра ви от неупълномощено ползване. За максимална сигурност, съчетайте използването на тази парола с искане да се въвежда парола при стартиране на компютъра и подновяване на работа от режим Hibernation (Хибернация) (ако е достъпен).
- Парола при стартиране предпазва компютъра ви от неупълномощено ползване. За максимална сигурност, съчетайте използването на тази парола с искане да се въвежда парола при стартиране на компютъра и подновяване на работа от режим Hibernation (Хибернация) (ако е достъпен).

Важно: Не забравяйте своята Супервайзерска парола! Ако я забравите, моля свържете се със своя дистрибутор или с оторизиран сервизен център.

Въвеждане на пароли

Когато се зададе парола, в центъра на екрана излиза прозорец с искане да се въведе парола.

- Когато зададете Супервайзерската парола, се появява искане да въведете парола, когато натиснете <F2> при стартиране, за да влезете в BIOS.
- Въведете Супервайзерската парола и натиснете <Enter>, за да влезете в BIOS софтуера. Ако сте въвели паролата погрешно, се появява предупредително съобщение. Опитайте отново и натиснете <Enter>.
- Когато зададете Потребителската парола и позволите искането на парола при стартиране на компютъра, ще се появява диалог за парола при всяко стартиране.
- Въведете Потребителската парола и натиснете <Enter>, за да използвате компютъра си. Ако сте въвели паролата погрешно, се появява предупредително съобщение. Опитайте отново и натиснете <Enter>.

Важно: Имате три опита да въведете паролата. Ако не успеете да въведете паролата правилно в рамките на три опита, системата блокира. Натиснете и задръжте бутона за хранване четири секунди, за да изключите компютъра. След това включете компютъра и опитайте отново.

Acer Theft Shield

Забележка: Тази функция е налична само при някои модели.

Acer Theft Shield е инструмент за Вашия компютър, който помага за предотвратяване на кражби като Ви известява, ако компютърът Ви бъде преместен извън обхвата на Вашия Android телефон или извън избрана безжична мрежа.

За да стартирате Acer Theft Shield, щракнете двукратно върху иконата *Acer Theft Shield* на работния плот, или от *Старт* чрез въвеждане на Acer Theft Shield, за да отворите *търсене* и да видите списък с резултатите.

Забележка: *Acer Theft Shield* изисква *Windows* парола за влизане. Ако не сте задали парола, ще бъдете подканени да направите това.

Когато Acer Theft Shield се включи, ще бъдете помолени да изберете вида на откриване, който искате да използвате. Можете да изберете:

- **Използвай Android телефон.**
- **Използвай безжична мрежа.**



Ако изберете **Използвай Android телефон**, ще Ви бъде показан код за бърза справка, който можете да сканирате с телефона си. Бързата справка съдържа връзка, която Ви дава възможност да изтеглите Android приложение за телефона си.

Съвет: Ако не изберете използване на Android телефон на този етап, можете да направите това когато пожелаете от **"Настройки"** на стр. 90.

Забележка: Ако телефонът Ви няма инсталиран четец на баркодове, трябва да изтеглите такъв преди да сканирате кода за бърза справка.



Когато изтеглите Android приложението на телефона си, щракнете върху **Напред**, за да конфигурирате Acer Theft Shield. Щракнете върху **Старт**, за да включите функцията Wi-Fi точка, която позволява на телефона Ви да открива ноутбука.

Използване на Acer Theft Shield

Обща информация

Когато сте избрали метода, който искате да използвате, ще се отвори страница *Обща информация*, където можете да активирате Acer Theft Shield и да изберете клавишна комбинация за активиране на Acer Theft Shield.

Можете да натиснете клавишната комбинация по всяко време, за да защитите компютъра си.

Настройки

Страницата *Настройки* Ви дава възможност да промените настройките за предупреждения и да конфигурирате известия за Вашия Android телефон.

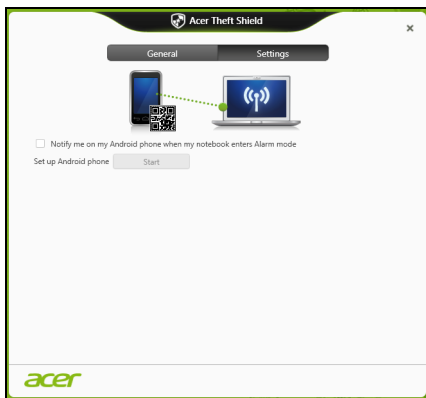

Натиснете **Редактирай** под *Конфигуриране на Wi-Fi мрежа с точки на Вашия ноутбук*, за да промените SSID, който Вашият ноутбук ще излъчва, когато се свързвате с Android телефона.

Можете да промените предупредителните известия от падащото меню под *Настройки на режим „Аларма“*.

Съвет: За да видите кода за бърза справка, за да изтеглите отново Android приложението, щракнете върху иконата .

Свързване към мрежа

Вградена мрежова функционалност

Вградената мрежова функционалност Ви позволява да свържете компютъра си с Ethernet-базирана мрежа.

За да използвате мрежовата функционалност, свържете Ethernet кабел от порта за Ethernet (RJ-45) на корпуса на компютъра с мрежов жак или хъб.

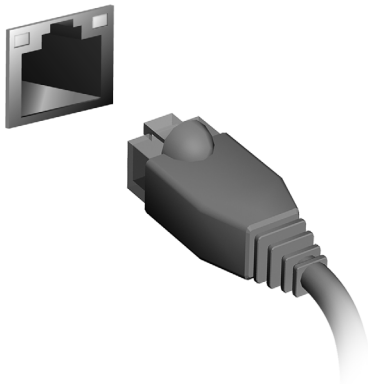

Безжични мрежи

Свързване с интернет

Безжичната връзка на Вашия компютър е включена по подразбиране. Windows ще открие и ще покаже списък с мрежи по време на инсталацията. Изберете своята мрежа и ако е необходимо, въведете паролата.

Също така можете да отворите Internet Explorer и да следвате инструкциите.

Обърнете се към своя доставчик или вижте документите на рутера.

Acer Instant Connect

Instant Connect Ви осигурява по-бърза връзка с всяка от мрежите, с които Вашият компютър се свързва най-често.

Acer Instant Update

Instant Update се използва за автоматично актуализиране на съдържанието на приложенията, когато системата се възобновява и има връзка с интернет:

- Браузър: Internet Explorer 9 или по-нова (с изключение на видео уеб сайтове).
- Имейл: Outlook 2010 и по-нов.

Безжични мрежи

Безжичната LAN мрежа или WLAN представлява безжична локална мрежа, която може да свърже два или повече компютъра без кабели. Създаването на безжична мрежа е лесно и Ви позволява да споделяте файлове, периферни устройства и интернет връзка.

Какви са предимствата на безжичната мрежа?

Подвижност

Безжичните LAN системи дават възможност на Вас и на други потребители във Вашата домашна мрежа да споделят файлове и устройства, свързани към мрежата, например принтер или скенер.

Също така, можете да споделяте интернет връзка с други компютри в дома Ви.

Скорост и опростеност на инсталирането

Инсталирането на безжична LAN система може да бъде бързо и лесно като се елиминира нуждата от прокарване на кабели през стени и тавани.

Компоненти на безжичната LAN мрежа

За да настроите своята безжична мрежа в дома си, трябва да разполагате със следното:

Точка за достъп (рутер)

Точките за достъп (рутери) са двустранни приемопредаватели, които излъчват данни в средата. Точките за достъп действат като посредник между кабелна и безжична мрежа. Повечето рутери имат вграден DSL модем, които ще Ви даде достъп до високоскоростна DSL интернет връзка. Интернет доставчикът, който сте избрали, обикновено предоставя модем/рутер срещу абонамент за услуга. Прочетете внимателно документацията, предоставена с Вашата точка за достъп/рутер, за подробни инструкции за инсталиране.

Използване на Bluetooth връзка

Bluetooth е технология, която Ви дава възможност да прехвърляте данни безжично на къси разстояния между различни видове устройства. Устройства с Bluetooth са, например, компютри, мобилни телефони, таблети, безжични слушалки и клавиатури.

За да използвате Bluetooth, трябва да направите следното:

1. Разрешете Bluetooth и на двете устройства.
2. Вашите устройства трябва да са „сдвоени“ (или свързани).

Разрешаване и забраняване на Bluetooth

Bluetooth адаптерът трябва да е разрешен и на двете устройства. На компютъра това може да става чрез външен бутон, софтуерна настройка или отделен Bluetooth ключ за порт, включен към USB порта на компютъра (ако компютърът няма вграден Bluetooth адаптер).

Забележка: Проверете в ръководството на устройствата как се включва Bluetooth адаптерът.

След това, от областта за уведомяване щракнете върху Bluetooth иконата и изберете **Отвори настройки**.

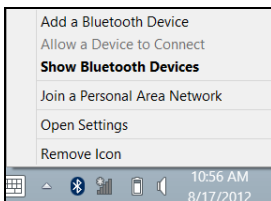

Изберете кутийката с отметка **Позволи на устройства с Bluetooth да намират този компютър**, щракнете върху **Приложи**, след което върху **ОК**.

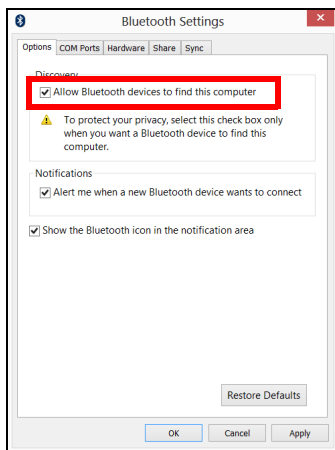

Bluetooth адаптерът на Вашия компютър вече е разрешен и е готов за добавяне на Bluetooth устройства.

За деактивиране на Bluetooth адаптера на Вашия компютър, направете следното:

1. Натиснете *Windows клавиш* + <W>, след което напишете **Wireless**.
2. В резултатите щракнете върху **Безжична**.
3. Щракнете под **Bluetooth**, за да го разрешите/забраните.

Добавяне на Bluetooth устройство

Всяко ново устройство първо трябва да бъде "сдвоено" с Bluetooth адаптера на Вашия компютър. Това означава, че то първо трябва да бъде удостоверено като надеждно от съображения за сигурност. Сдвояването се прави само веднъж. После просто включете Bluetooth адаптера на двете устройства и ги свържете.

След това, от областта за уведомление щракнете върху Bluetooth иконата и изберете **Добавяне на Bluetooth устройство**.

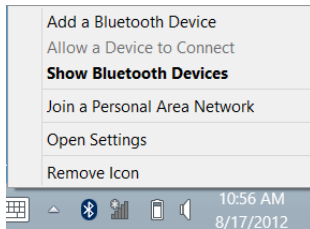

Щракнете върху устройството, което искате да добавите.

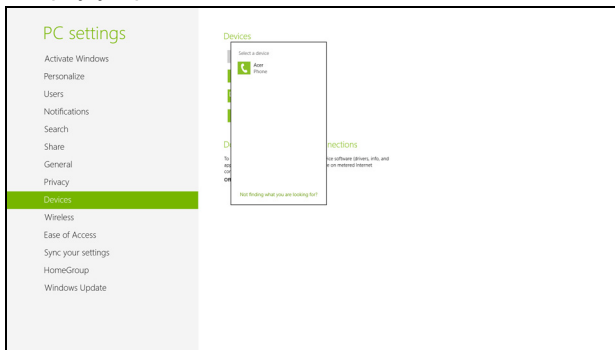

Появява се код на компютъра Ви, който трябва да отговаря на кода, показан на устройството. Изберете **Да**. После приемете сдвояването от устройството.

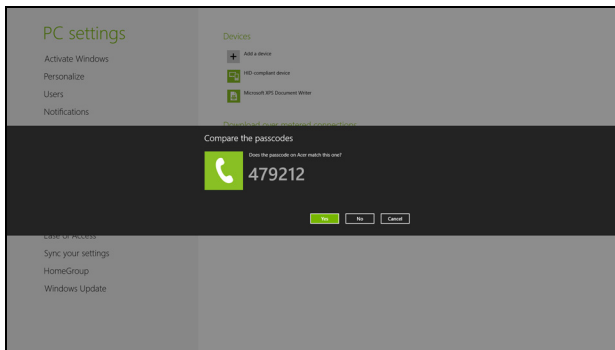

Забележка: Някои устройства използват по-стари версии на Bluetooth технологията и трябва и двете устройства да въведат ПИН код. В случай че едно от устройствата нямат метод за въвеждане (както при слушалки, например), кодът е вграден в устройството (обикновено "0000" или "1234"). Консултирайте се с ръководството на устройството за повече информация.

Вашето устройство ще се покаже в списъка с устройства, ако е успешно сдвоено. Отворете **Контролен панел** и под **Хардуер и звук** щракнете върху **Преглед на устройства и принтери**. Щракнете с десния бутон на мишката върху Вашето устройство и изберете **Разширени опции > Операция за свързване**.

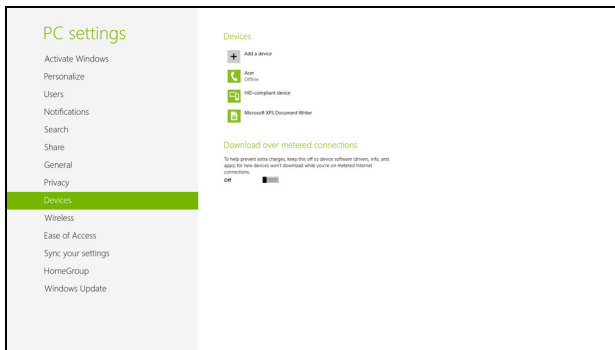

Прозорецът за работа Ви дава възможност да пускате музика и аудио от Вашето устройство чрез компютъра, да изпращате файлове на устройството си или да променят Bluetooth настройките.

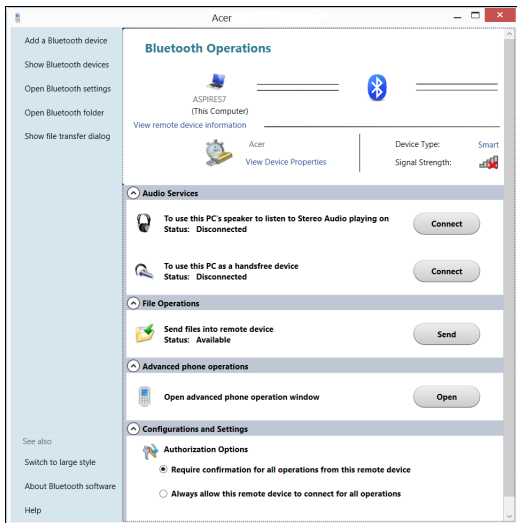

HDMI

HDMI (High-Definition Multimedia Interface) - Висококачествен мултимедиен интерфейс – е индустриално поддържан, некомпесиран, изцяло цифров аудио/видео интерфейс. HDMI предлага интерфейс между всеки съвместим цифров аудио/видео източник, като например ТВ декодер, DVD плейър или A/V приемник със съвместим цифров аудио и/или видео монитор, като цифров телевизор (DTV), с помощта само на един кабел.

Ползвайте HDMI порта на Вашия компютър, за да го свържете с високотехнологично аудио и видео оборудване. Свързването само чрез един кабел ви предоставя бърза и лесна връзка.

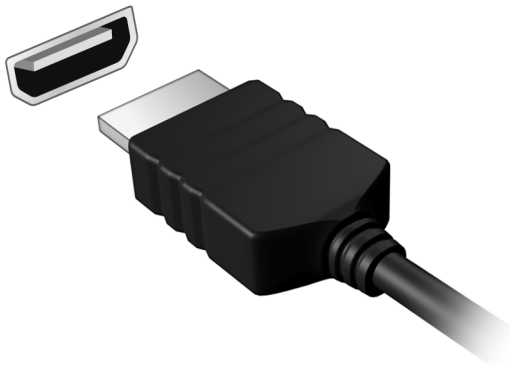

Универсална серийна шина (USB)

USB портът е високоскоростна серийна шина, която Ви позволява да свързвате USB периферни устройства без да се отнемат системни ресурси.

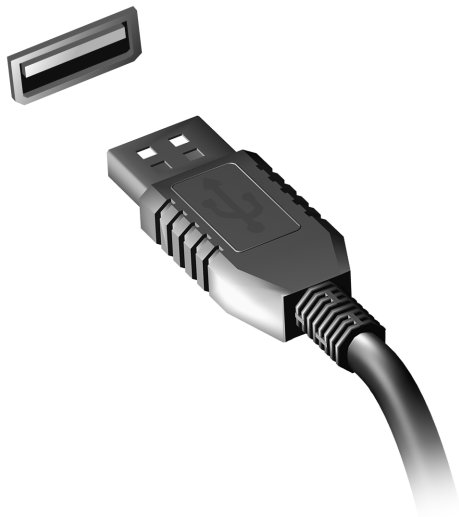

Възпроизвеждане на филми на DVD

Когато инсталирате модула на DVD устройството в гнездото за оптично устройство, можете да използвате компютъра си за гледане на филми на DVD.

1. Поставете DVD диска.
2. DVD филмът ще се пусне автоматично след няколко секунди.

Важно! Когато стартирате DVD плейъра за пръв път, програмата иска от Вас да въведете код на региона. DVD дисковете са достъпни за 6 региона.

Код на региона	Държава или регион
1	САЩ, Канада
2	Европа, Близкия изток, Южна Африка, Япония
3	Югоизточна Азия, Тайван, Южна Корея
4	Латинска Америка, Австралия, Нова Зеландия
5	Бившия СССР, части от Африка, Индия
6	Китайска народна република

Забележка: За да промените кода на региона, поставете DVD филм с друг регион в DVD устройството.

Веднъж след като зададете код на регион на DVD устройството си, то ще възпроизвежда DVD дискове само от този регион. Можете да задавате код на региона максимум пет пъти (включително първия), след което последният зададен код на региона остава постоянен.

Възстановяването на твърдия Ви диск не нулира броя задавания на код на региона.

BIOS софтуер

BIOS софтуерът е програма за конфигурация на хардуер, вградена в BIOS паметта на компютъра ви.

Компютърът Ви вече е конфигуриран правилно и оптимизиран, затова няма нужда да използвате този софтуер. Това може да ви се наложи, ако имате проблеми с конфигурацията.

За да активирате BIOS софтуера, натиснете <F2> по време на POST, докато на екрана се показва логото на Вашия компютър.

Последователност за зареждане

За да зададете последователността за зареждане в BIOS софтуера, активирайте го, след което изберете **Boot** (Зареждане) от категориите, изброени в горния край на екрана.

Задаване на пароли

За да зададете парола при зареждане, активирайте BIOS софтуера, след което изберете **Security** (Сигурност) от категориите, изброени в горния край на екрана. Намерете **Password on boot:** (Парола при зареждане) и използвайте клавишите <F5> и <F6>, за да я активирате.

Често задавани въпроси

Това е списък с евентуални ситуации, които могат да възникнат, докато използвате компютъра си. За всяка ситуация е дадено лесно решение.

Включих захранването, но компютърът не стартира или не зарежда

Вижте индикатора за захранване:

- Ако не свети, компютърът не получава захранване. Проверете следните неща:
 - Ако работите на батерия, може да е изтощена и да не може да захранва компютъра. Свържете AC адаптера, за да презаредите батерийния пакет.
 - Уверете се, че AC адаптера е включен правилно в компютъра и електрическия контакт.
- Ако свети, проверете следното:
 - Има ли диск в оптичното устройство? Отстранете го и натиснете **<Ctrl> + <Alt> + **, за да рестартирате системата.
 - Към Вашия компютър има ли включена USB памет (USB диск или смартфон)? Извадете я и натиснете **<Ctrl> + <Alt> + **, за да рестартирате системата.

На екрана не се появява нищо

Системата за управление на захранването на компютъра автоматично изключва екрана, за да пести енергия. Натиснете произволен клавиш, за да включите дисплея отново.

Ако не успеете да го включите чрез произволен клавиш, има три възможни причини:

- Нивото на яркост може да е прекалено ниско. Натиснете **<Fn> + <▷>** (увеличаване), за да настроите нивото на яркостта.
- Дисплейното устройство може да е нагласено да използва външен монитор. Натиснете горещия клавиш за превключване на дисплей **<Fn> + <F5>**, за да преминете към дисплея на компютъра.
- Ако индикаторът за „Заспиване“ е включен, то компютърът е в режим „Заспиване“. Натиснете и отпуснете бутона за захранване, за да продължите работа.

Не се чува аудио от компютъра

Проверете следните неща:

- Може би сте спрели звука. В Windows, погледнете иконката за контрол на звука (високоговорителче) на лентата за задачи. Ако е задраскана, щракнете върху нея и махнете отметката от опцията **Без звук всички**.
- Нивото на звука може да е прекалено ниско. В Windows, погледнете иконката за контрол на звука на лентата за задачи. Можете да настроите силата на звука и с бутоните за контрол на звука.

- Ако към аудио-изходния порт на компютъра са свързани слушалки или външни колони, вътрешните високоговорители автоматично се изключват.

Искам да извадя подноса на оптичното устройство, без да включа компютъра

Оптичното устройство има дупка за механично изваждане. За да отворите устройството, просто пъхнете върха на химикалка или кламер в дупката и натиснете.

Клавиатурата не реагира

Опитайте да прикачите външна клавиатура към някой от USB портовете на компютъра. Ако тя работи, потърсете дистрибутора си или оторизиран сервизен център, тъй като кабелът на вътрешната клавиатура може да се е разхлабил.

Принтерът не работи

Проверете следните неща:

- Уверете се, че принтерът е свързан с електрически контакт и е включен.
- Уверете се, че кабелът на принтера е свързан правилно към USB порта и към съответния порт на принтера.

Сервизно обслужване

Международна пътническа гаранция (ITW)

Вашият компютър има международна пътническа гаранция (International Travelers Warranty, ITW), която ви дава сигурност и спокойствие по време на пътуване. Нашата световна мрежа от сервизни центрове ще ви помогне винаги, когато имате нужда.

Вашият паспорт идва с ITW паспорт. Този паспорт съдържа всичко, което е необходимо да знаете за програмата ITW. В брошурата има списък с оторизираните сервизни центрове. Прочетете паспорта внимателно.

Винаги носете своя ITW паспорт подръка, особено по време на пътуване, за да се възползвате от сервизните ни центрове. Поставете касовата бележка или фактурата за закупуване на компютъра в специалния джоб от вътрешната страна на предната корица на ITW паспорта.

Ако в страната, в която пътувате, няма оторизиран от Асер ITW сервизен център, пак можете да се свържете с офисите ни по света. Моля, посетете **www.acer.com**

Преди да позвъните

Моля, подгответе следната информация, преди да се обадите на Асег за онлайн поддръжка, а също така – моля, бъдете до компютъра си, когато се обадите. С ваша помощ, можем да намалим времето, което отнема обаждането, и да ви помогнем ефикасно да решите проблемите си. Ако компютърът ви дава съобщения за грешка или издава звуци, запишете ги, когато се появят на екрана (или запишете броя и поредността, ако са пиукащи звуци).

От Вас се иска да предоставите следната информация:

Име:

Адрес:

Телефонен номер:

Машина и тип модел:

Сериен номер:

Дата на закупуване:

Отстраняване на проблеми

Тази глава обяснява как да се справяте с често срещани системни проблеми.

Ако възникне проблем, прочетете тази глава, преди да викате техник. Решения на по-сериозни проблеми изискват отваряне на компютъра. Не се опитвайте да отворите компютъра сами; потърсете помощ от своя дистрибутор или оторизиран сервизен център.

Съвети за отстраняване на проблеми

Този компютър използва специална технология, която изкарва доклади за грешки на екрана, за да Ви помага да решавате проблемите.

Ако системата докладва съобщение за грешка или възникнат симптоми на грешка, вижте „Error messages” по-долу. Ако проблемът не може да се реши, свържете се с дистрибутора си. Виж **"Сервизно обслужване" на стр. 109.**

Съобщения за грешка

Ако получите съобщение за грешка, прочетете го и извършете съответното действие. Таблицата по-долу описва съобщенията за грешка в азбучен ред, заедно с препоръчителното във всеки случай действие.

Съобщения за грешка	Препоръчано действие
CMOS battery bad	Свържете се с дистрибутора или оторизиран сервизен център.
CMOS checksum error	Свържете се с дистрибутора или оторизиран сервизен център.
Disk boot failure	Поставете системен (стартов) диск, след което натиснете <Enter>, за да рестартирате.
Equipment configuration error	Натиснете <F2> (по време на POST), за да влезете в BIOS софтуера, след което натиснете Exit (Изход) в BIOS софтуера, за да рестартирате.
Hard disk 0 error	Свържете се с дистрибутора или оторизиран сервизен център.
Hard disk 0 extended type error	Свържете се с дистрибутора или оторизиран сервизен център.
I/O parity error	Свържете се с дистрибутора или оторизиран сервизен център.

Съобщения за грешка	Препоръчано действие
Keyboard error or no keyboard connected	Свържете се с дистрибутора или оторизиран сервизен център.
Keyboard interface error	Свържете се с дистрибутора или оторизиран сервизен център.
Memory size mismatch	Натиснете <F2> (по време на POST), за да влезете в BIOS софтуера, след което натиснете Exit (Изход) в BIOS софтуера, за да рестартирате.

Ако сте извършили препоръчаното действие, но все още имате проблеми, моля потърсете помощ от дистрибутора или от оторизиран сервизен център.

Съвети и подсказване за използване на Windows 8

Знаем, че това е нова операционна система и искаме да Ви помогнем да я опознаете. Затова сме създали опорни точки, с които можете да започнете.

Три неща, които е добре да запомните

1. Старт

Бутонът Старт вече не съществува; можете да стартирате приложения от екрана Старт.

2. Плочки

Динамичните плочки приличат на миниатюрите на приложенията.

3. Препратки

Препратки Ви дава възможност да извършвате полезни функции, като например споделяне на съдържание, изключване на компютъра или промяна на настройките.

Как да отворя препратките?

Преместете курсора в горния или долния десен ъгъл на екрана за достъп до Препратки или натиснете *Windows клавиша* + <C>.

Как да отида в **Старт**?

Натиснете *Windows клавиша* на клавиатурата; натиснете *Windows клавиша* + <C> и щракнете върху **Старт**; или преместете курсора в долния ляв ъгъл на екрана и щракнете върху **Старт**.

Как да прескачам между различните приложения?

Преместете курсора в левия край на екрана, за да видите миниатюрите на приложенията, които се изпълняват в момента.

Можете да натиснете *Windows клавиша* + <Tab>, за да отворите и превъртите през текущите приложения.

Как да изключа компютъра си?

Натиснете *Windows клавиша* + <C>, щракнете върху **Настройки** > **Захранване** и изберете действието, което искате да предприемете. Също така, от *Работен плот*, щракнете върху **Асер Бутон за включване и изключване** и изберете действието, което искате да предприемете.

Защо има нов интерфейс?

Новият интерфейс за Windows 8 е проектиран да работи добре с въвеждане чрез докосване. Windows Store приложенията автоматично ще използват целия екран и няма да изискват затваряне на приложения по традиционния метод. Windows Store приложенията ще бъдат показани в Старт с помощта на динамични плочки.

Какво представляват динамичните плочки?

Динамичните плочки приличат на миниатюри на приложения, които ще се актуализират с ново съдържание, всеки път, когато сте свързани с интернет. Например, можете да видите времето и актуализации от борсите без да се налага да отваряте приложение.

Как да отключа компютъра си?

Натиснете произволен клавиш и щракнете върху икона на потребителски акаунт, за да отключите компютъра. Ако има зададена парола за Вашия акаунт, трябва да можете да въведете парола и да продължите.

Как да персонализирам компютъра си?

Можете да персонализирате *Start* с различни фонове изображения или чрез повторно подреждане на плочките, за да отговарят те на Вашите лични нужди.

За смяна на фона, натиснете *Windows клавиша* + <C> и щракнете върху **Настройки** > **Промени настройките на компютъра** > **Персонализирай**. Щракнете върху **Стартов екран** в горната част на страницата и изберете цвят и изображение.

Как да местя плочки?

Щракнете и задръжте плочка, за да я изберете, след което я плъзнете, за да я поставите в *Start*, където искате да се появява. Други плочки ще бъдат преместени за нуждите на плочката на новото ѝ местоположение.

Мога ли да уголемя или смаля плочките?

Щракнете с десния бутон върху плочка и изберете **По-малки** или **По-големи** от менюто, което се появява в долната част на екрана.

Как да персонализирам екрана Екран за заключване?

Можете да персонализирате екрана за заключване с различно изображение или да показвате бърз статус и известия, които отговарят на личните Ви нужди.

За смяна на фона, натиснете *Windows клавиша* + <C> и щракнете върху **Настройки** > **Промени настройките на компютъра** > **Персонализирай**. Щракнете върху **Екран за заключване** в горната част на страницата и изберете изображението и приложението, което искате да видите на екрана за заключване.

Как да затворя дадено приложение?

Преместете курсора в горната част на екрана, щракнете върху прозореца и плъзнете надолу, за да затворите приложението.

Можете да затворите приложения от миниатюрите в лявата част на екрана като щракнете върху миниатюра и изберете **Затвори**.

Мога ли да променям разделителната способност на екрана?

От *Старт*, започнете да пишете "Контролен панел", за да отворите *Търсене* и да покажете резултати; щракнете върху **Контролен панел** > **Настройка на разделителната способност на екрана**.

Искам да използвам Windows както преди - върнете ми стария работен плот!

От *Старт* щракнете върху плочката **Работен плот**, за да видите традиционния работен плот. Можете да закачите приложенията, които използвате често към лентата със задачи, за да ги отваряте по-лесно.

Ако щракнете върху приложение, което го няма в Windows Store, Windows автоматично ще отвори приложението чрез *Работен плот*.

Къде са приложенията ми?

От *Старт*, просто започнете да пишете името на приложението, които желаете да отворите и *Търсене* ще се отвори автоматично, заедно със списък с резултати.

За да видите пълен списък с приложения, натиснете интервала или клавиша *Меню* и щракнете върху **Всички приложения**.

Как да накарам приложение да се появява в Старт?

Ако сте във *Всички приложения* и искате дадено приложение да се появи в *Старт*, можете да изберете приложението и да щракнете с десния бутон върху нея/него. Изберете **Закачи за Старт** от менюто, което се появява с долната част на екрана.

Как да премахна плочка от Старт?

Щракнете с десния бутон върху плочка и щракнете върху **Откачи от Старт** от менюто, което се появява в долната част на екрана.

Как да накарам приложение да се появява в лентата със задачи в Работен плот?

Ако сте във *Всички приложения* и искате дадено приложение да се появи в лентата със задачи в *Работен плот*, можете да изберете програмата/приложението и да щракнете с десния бутон върху нея/него. Изберете **Закачи за лента със задачи** от менюто, което се появява с долната част на екрана.

Как се инсталират приложения?

Можете да изтеглите Windows Store приложения от *Магазин*. Трябва да имате Microsoft ID, за да закупите или изтеглите приложения от *Store*.

Не мога да намеря програми като Notepad и Paint! Къде са?

От *Старт* можете лесно да въведете името на приложението, което търсите, за да отворите *Търсене* и списък с резултати. Също така можете да отворите *Всички приложения* и да превъртите до Windows принадлежности, за да видите списък със стари програми.

Какво е Microsoft ID (акаунт)?

Microsoft акаунтът е имейл адрес и парола, които използвате за вход в Windows. Можете да използвате произволен имейл адрес, но се препоръчва да изберете имейл адрес, който използвате за комуникация с приятели и влизане в любими уеб сайтове. Когато използвате Microsoft акаунт, за да регистрирате компютъра си, Вие ще го свържете с хората, файловете и устройствата, от които се интересувате.

Трябва ли ми?

Не Ви е необходим Microsoft ID, за да използвате Windows 8, но той ще Ви улесни, защото ще можете да синхронизирате данни от различни компютри, с които се регистрирате чрез Microsoft ID.

Как да получа такъв?

Вече сте инсталирали Windows 8 и не сте регистрирали компютъра с Microsoft акаунт или нямате Microsoft акаунт, а искате да получите такъв, тогава натиснете *Windows клавиша* + <C> и щракнете върху **Настройки > Промени настройките на компютъра > Потребители > Превключи на Microsoft акаунт** и следвайте инструкциите на екрана.

Как да добавям предпочитани към Internet Explorer?

Internet Explorer няма традиционните Предпочитани, но вместо това можете да закачате преки пътища към *Старт*. Щом отворите страница, щракнете с десния бутон на мишката на произволно място в страницата, за да отворите менюто в долната част на екрана. Щракнете върху **Закачи за Старт**.

Как да проверявам за актуализации на Windows?

Натиснете *Windows клавиша* + <C> и щракнете върху **Настройки > Промени настройките на компютъра > Windows актуализации**. Щракнете върху **Провери за актуализации сега**.

Къде мога да получа повече информация?

За повече информация, моля, посетете:

- Windows 8 въвеждащи курсове: www.acer.com/windows8-tutorial
- ЧЗВ относно поддръжката: www.acer.com/support

Уведомления за регулации и безопасност

Декларация съгласно изискванията на Федералната комисия по съобщенията на САЩ (FCC)

Този уред е тестван и отговаря на ограниченията за дигитални уреди клас Б в съответствие с Част 15 на наредбите на ФКК. Целта на тези критерии е да осигурят приемлива защита срещу вредни интерференции в жилищни инсталации. Това устройство генерира, използва и може да излъчва радиочестотна енергия и, ако не се инсталира и използва в съответствие с указанията, може да причини вредни интерференции с различни радиокомуникации.

Все пак, няма гаранция, че при някоя конкретна инсталация няма да се появи интерференция. Ако устройството причинява вредна интерференция на радио- или телевизионен приемник, което можете да установите, като изключите устройството и после го включите отново, насърчаваме потребителя да се опита да отстрани интерференцията чрез една или повече от следните мерки:

- Да преориентира или премести антената на приемника.
- Да увеличи разстоянието между устройството и приемника.
- Да свърже устройството в контакт от друга верига освен тази, към която е свързан приемникът.
- Свържете се с дистрибутора или с опитен радио/телевизионен техник за помощ.

Забележка: Екранирани кабели

Всички връзки с други изчислителни устройства трябва да се осъществяват чрез екранирани кабели, за да отговарят на предписанията на FCC.

Забележка: Периферни устройства

Само периферни устройства (входни/изходни устройства, терминали, принтери и др.), сертифицирани за съответствие с критериите за Клас В, могат да се свързват с това оборудване. Работата с несертифицирани периферни устройства вероятно ще причини интерференция на радио- и телевизионното приемане.

Внимание: Промени или модификации, които не са изрично одобрени от производителя, могат да лишат потребителя от пълномощието да работи с компютъра, дадено му от Федералната комисия за комуникации (FCC).

Забележка за Канада

Този цифров апарат Клас В съответства на канадския ICES-003.

Remarque à l'intention des utilisateurs canadiens

Cet appareil numérique de la classe B est conforme a la norme NMB-003 du Canada.

Съответства по руската регулаторна сертификация



ME61

Декларация за пикселите на LCD монитора

LCD дисплеят се създава чрез високо прецизни производствени технологии. Въпреки това понякога някои пиксели засичат или изглеждат като черни или червени точки. Това няма ефект върху записаното изображение и не представлява неизправност.

Регулаторни уведомления за радиоустройства

Забележка: Следната регулаторна информация се отнася само за модели с безжичен LAN и/или Bluetooth.

За да се предотврати интерференция с лицензираната услуга, това устройство трябва да работи на закрито.

Този продукт съответства на радиочестотните стандарти и стандартите за безопасност на всяка държава или регион, в които продуктът е одобрен за безжична употреба. В зависимост от конфигурацията си, продуктът може да съдържа безжични радиоустройства (като например модули за безжичен LAN и/или Bluetooth). Следната информация се отнася за продуктите с такива устройства.

Декларация за съответствие за страните от ЕС

С настоящото Асег декларира, че този компютър е в съответствие със съществените изисквания и другите приложими постановления на Директива 1999/5/ЕС.

Безжични работни канали за различни райони

Северна Америка	2,412-2,462 GHz	K01 до K11
Япония	2,412-2,484 GHz	K01 до K14
Европа ETSI	2,412-2,472 GHz	K01 до K13

Франция: Ограничени безжични честотни ленти

Някои области на Франция имат ограничения за определени честоти. Максималната разрешена мощност за вътрешна употреба в най-лошия случай е:

- 10 mW за цялата честотна лента 2,4 GHz (2400 MHz – 2483,5 MHz)
- 100 mW за честоти между 2446,5 MHz и 2483,5 MHz

Забележка: *От 10-ти до 13-ти канал включително работят в честотната лента 2446,6 MHz – 2483,5 MHz.*

Има малко възможности за употреба на открито: В частна собственост или в частната собственост на обществени лица, употребата е обект на предварителна процедура за одобрение от Министерството на отбраната с максимална разрешена мощност на 100 mW в честотната лента 2446,5 – 2483,5 MHz. Не се разрешава външна употреба на обществена собственост.

За департаментите посочени по-долу, за цялата честота 2,4 GHz:

- Максималната разрешена мощност на закрито е 100 mW.
- Максималната разрешена мощност на открито е 10 mW.

Департаментите, в които използването на честотната лента 2400–2483,5 MHz е разрешено с EIRP по-малко от 100mW за вътрешна и по-малко от 10 mW за външна употреба:

01 Ain Orientales	25 Doubs	59 Nord	71 Saone et Loire
02 Aisne	26 Drome	60 Oise	75 Paris
03 Allier	32 Gers	61 Orne	82 Tarn et Garonne
05 Hautes Alpes	36 Indre	63 Puy Du Dome	84 Vaucluse
08 Ardennes	37 Indre et Loire	64 Pyrenees	88 Vosges
09 Ariège	41 Loir et Cher	Atlantique	89 Yonne
11 Aude	45 Loreт	66 Pyrenees	90 Territoire de
12 Aveyron	50 Manche	67 Bas Rhin	Belfort
16 Charente	55 Meuse	68 Haut Rhin	94 Val de Marne
24 Dordogne	58 Nievre	70 Haute Saone	

Това изискване може да се промени с времето, което ще Ви даде възможност да използвате мрежовата карта в други райони на Франция.

Проверете на страницата на ART за най-актуалната информация (www.art-telecom.fr).

Забележка: Вашата WLAN карта предава по-малко от 100 mW, но повече от 10 mW.

Списък с национални кодове

Това оборудване може да се използва в следните страни:

Държава	ISO 3166 Код от 2 букви	Държава	ISO 3166 Код от 2 букви
Австрия	AT	Малта	MT
Белгия	BE	Холандия	NT
Кипър	CY	Полша	PL
Република Чехия	CZ	Португалия	PT
Дания	DK	Словакия	SK
Естония	EE	Словения	SL
Финландия	FI	Испания	ES
Франция	FR	Швеция	SE
Германия	DE	Великобритания	GB
Гърция	GR	Исландия	IS
Унгария	HU	Лихтенщайн	LI
Ирландия	IE	Норвегия	NO
Италия	IT	Швейцария	CH
Латвия	LV	България	BG
Литва	LT	Румъния	RO
Люксембург	LU	Турция	TR

Канада — Ниско-мощностни радиокommunikационни устройства без нужда от лиценз (RSS-210)

Излагане на хора на въздействието на радиочестотни полета (RSS-102)

Компютърът използва интегрални антени с нисък коефициент на усилване, които не излъчват радиочестотно поле, надхвърлящо границите, определени от Министерството на здравеопазването на Канада за населението; направете

справка в Кодекса по безопасност 6 (Safety Code 6), който може да намерите на уебсайта на Министерството на здравеопазването на Канада: www.hc-sc.gc.ca/rpb
Това устройство отговаря на RSS210 на Industry Canada.

Този клас Б цифрови продукти отговаря ICES-003, издание 4 и RSS-210, No 4 (м. дек. 2000 г.) и No 5 (м. нов. 2001 г.).

За да се избегне интерференцията с лицензирани услуги, това устройство трябва да се използва само на закрито и далеч от прозорци, за да се осигури максимална защита. Устройства (или техните предавателни антени), които се инсталират за външна употреба, са обект на лицензиране.

Cet appareil numérique de la classe B est conforme à la norme NMB-003, No. 4, et CNR-210, No 4 (Dec 2000) et No 5 (Nov 2001).

« Pour empêcher que cet appareil cause du brouillage au service faisant l'objet d'une licence, il doit être utilisé à l'intérieur et devrait être placé loin des fenêtres afin de fournir un écran de blindage maximal. Si le matériel (ou son antenne d'émission) est installé à l'extérieur, il doit faire l'objet d'une licence.

Внимание: При използване на безжична мрежа чрез IEEE 802.11a, продуктът е ограничен за вътрешна употреба, благодарение на работата в честота 5,15- to 5,25-GHz. Industry Canada изисква продукта да се използва на закрито заради честотния диапазон между 5,15 и 5,25 GHz, за да се намали потенциала за вредна интерференция с мобилните сателитни системи на същите канали. Основните потребители на лентите от 5,25 до 5,35 GHz и 5,65 до 5,85 GHz са радарите с висока мощност. Тези радарни станции могат да причинят интерференция и/или да увредят това устройство.

Максималното позволено усилване на антена, използвана с това устройство, е 6dBi, за да може да е в съответствие с E.I.R.P ограничението за честотен диапазон от 5,25 до 5,35 и от 5,725 до 5,85 GHz за работа от точка до точка.

Изискването за радиочестотна безопасност на FCC

Излъчваната изходна мощност на Mini PCI картата за безжичен LAN и Bluetooth картата е много под ограниченията за радиочестотно излагане на FCC. Въпреки това компютърът трябва да се използва така, че потенциалът за човешки контакт по време на нормална работа да бъде сведен до минимум, както следва:

1. От потребителите се изисква да следват указанията за радиочестотна безопасност на безжичните устройства, които са описани в потребителското ръководство на всяко радиочестотно устройство.

Внимание: За да се отговаря на изискванията за радиочестотно облъчване на FCC, трябва да се поддържа разстояние от поне 20 см (8 инча) между антената за интегрираната Mini PCI карта за безжичен LAN, вградена в отделението на екрана, и хората наоколо.

Забележка: Безжичният Mini PCI адаптер има функция за разнообразяване на трансмисиите. Тази функция не излъчва радиочестоти едновременно и от двете антени. Едната антена се избира автоматично или ръчно (от потребителите), за да осигури висококачествени радиокомуникации.

1. Това устройство е ограничено за използване само на закрито поради работата му в честотния диапазон между 5,15 и 5,25 GHz. FCC изисква продукта да се използва на закрито заради честотния диапазон между 5,15 и 5,25 GHz, за да се намали потенциала за вредна интерференция с мобилните сателитни системи на същите канали.

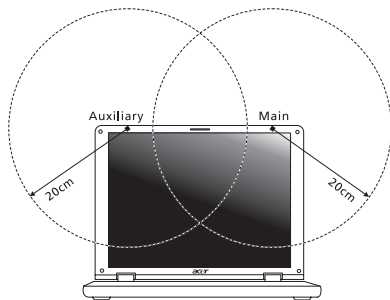

2. Основните потребители на лентите от 5,25 до 5,35 GHz и 5,65 до 5,85 GHz са радарите с висока мощност. Тези радарни станции могат да причинят интерференция и/или да увредят това устройство.
3. Неправилната инсталация или неупълномощеното ползване могат да причинят интерференция с радиокомуникациите. Всякакво модифициране на вътрешната антена анулира FCC сертификацията и гаранцията Ви.

Канада — Ниско-мощностни радиокомуникационни устройства без нужда от лиценз (RSS-210)

Излагане на хора на въздействието на радиочестотни полета (RSS-102)

Компютърът използва интегрални антени с нисък коефициент на усилване, които не излъчват радиочестотно поле, надхвърлящо границите, определени от Министерството на здравеопазването на Канада за населението; направете справка в Кодекса по безопасност 6 (Safety Code 6), който може да намерите на уебсайта на Министерството на здравеопазването на Канада: www.hc-sc.gc.ca/rpb

Това устройство отговаря на RSS210 на Industry Canada.

Този клас Б цифрови продукти отговаря ICES-003, издание 4 и RSS-210, No 4 (м. дек. 2000 г.) и No 5 (м. нов. 2001 г.).

За да се избегне интерференция с лицензирани услуги, това устройство трябва да се използва само на закрито и далеч от прозорци, за да се осигури максимална защита. Устройства (или техните предавателни антени), които се инсталират за външна употреба, са обект на лицензиране.

Cet appareil numérique de la classe B est conforme à la norme NMB-003, No. 4, et CNR-210, No 4 (Dec 2000) et No 5 (Nov 2001).

« Pour empêcher que cet appareil cause du brouillage au service faisant l'objet d'une licence, il doit être utilisé à l'intérieur et devrait être placé loin des fenêtres afin de fournir un écran de blindage maximal. Si le matériel (ou son antenne d'émission) est installé à l'extérieur, il doit faire l'objet d'une licence.

Внимание: При използване на безжична мрежа чрез IEEE 802.11a, продуктът е ограничен за вътрешна употреба, благодарение на работата в честота 5,15- to 5,25-GHz. Industry Canada изисква продукта да се използва на закрито заради честотния диапазон между 5,15 и 5,25 GHz, за да се намали потенциала за вредна интерференция с мобилните сателитни системи на същите канали. Основните потребители на лентите от 5,25 до 5,35 GHz и 5,65 до 5,85 GHz са радарите с висока мощност. Тези радарни станции могат да причинят интерференция и/или да увредят това устройство.

Максималното позволено усилване на антена, използвана с това устройство, е 6dBi, за да може да е в съответствие с E.I.R.P ограничението за честотен диапазон от 5,25 до 5,35 и от 5,725 до 5,85 GHz за работа от точка до точка.

Acer Aspire M5-481

Kasutusjuhend



© 2012 Kõik õigused kaitstud.

Acer Aspire M5-481 Kasutusjuhend

Originaalväljaanne: 01/2013

Mudeli number: _____

Seerianumber: _____

Ostukuupäev: _____

Ostukoht: _____

SISUKORD

Ohutus ja mugavus	5	Draiverite ja rakenduste uuesti installimine	46
Tähtsamad asjad kõigepealt	18	Süsteemi varasema hetktõmmiseni naasmine	49
Teie teehühid	18	Süsteemi tehasesätete taastamine	50
Üldine hooldus ning näpunäited arvuti kasutamiseks	18	Taastamine Windowsist	51
Arvuti sisse- ja väljalülitamine	18	Taastamine süsteemi varukoopialt	55
Arvuti eest hoolitsemine	19	Acer clear.fi	59
Vahelduvvooluadapteri eest hoolditsemine	20	Meediumite ja fotode sirvimine	59
Puhastamine ja hooldustööd	20	Jagatud failid	60
Teie Aceri sülearvuti ülevaade	22	Millised seadmed ühilduvad?	61
Ekraani vaade	23	Failide esitamine teises seadmes	61
Klaviatuuri vaade	25	Toitehaldus	62
Tagantvaade	27	Acer Green Instant On	62
Teabe USB 3.0 kohta	28	Energia säästmine	63
Vaade vasakult	29	Aku	66
Vaade paremalt	30	Aku omadused	66
Põhjavaade	31	Aku laadimine	66
Klaviatuuri kasutamine	32	Aku tööea optimeerimine	68
Lukuklahvid ja sisseehitatud numbriklahvistik ..	32	Aku seisu kontrollimine	69
Kiirklahvid	34	Aku tühjenemise hoiatus	69
Windowsi nupud	36	Reisimine koos arvutiga	70
Puuteplaat	37	Töölauast lahti ühendamine	70
Puuteplaadi põhitoimingud	37	Ringiliikumine	70
Puuteplaadi liigtused	38	Arvuti ettevalmistamine	71
Taaste	39	Mida koosolekutele kaasa võtta	71
Süsteemi varukoopia loomine	39	Arvuti koju kaasa võtmine	72
Draiverite ja rakenduste varukoopia loomine ...	43	Arvuti ettevalmistamine	72
Süsteemi taastamine	45	Mida kaasa võtta	72
		Tasub silmas pidada	72
		Kodukontori ülesseadmine	73

Arvutiga reisimine.....	73	DVD-filmide mängimine	94
Arvuti ettevalmistamine.....	73	BIOS-i utiliit	95
Mida kaasa võtta.....	74	Alglaadimise järjekord.....	95
Tasub silmas pidada.....	74	Paroolide seadmine.....	95
Arvutiga reisimine rahvusvahelistel reisidel.....	74	Korduma kippuvad küsimused	96
Arvuti ettevalmistamine.....	74	Teeninduse nõudmine.....	98
Mida kaasa võtta.....	74	Probleemide lahendamine.....	100
Tasub silmas pidada.....	75	Näpunäiteid probleemide	
Arvuti turvalisus	76	lahendamiseks.....	100
Paroolide kasutamine.....	76	Veateated.....	100
Paroolide sisestamine.....	77	Näpunäiteid ja soovitusi Windows 8	
Acer Theft Shield	78	kasutamiseks.....	102
Acer Theft Shieldi kasutamine.....	80	Kolm mõistet, mida peaksite meeles	
Üldinfo.....	80	pidama.....	102
Seaded.....	81	Kuidas avada riba Tuumnupud?.....	102
Võrguühenduse loomine	82	Kuidas saab alguskuvale?.....	102
Sisseehitatud võrgukaart.....	82	Kuidas rakenduste vahel liikuda?.....	103
Juhtmevabad võrgud	83	Kuidas arvuti välja lülitada?.....	103
Internetiühenduse loomine.....	83	Miks on kasutusel uus kasutajaliides? ...	103
Acer Instant Connect.....	83	Kuidas saab arvuti lukust lahti?.....	104
Acer Instant Update.....	83	Kuidas saab arvutit isikupärastada?.....	104
Juhtmevabad võrgud.....	84	Tahan Windowsit kasutada nii, nagu	
Mis on juhtmevaba võrgu eelised?.....	84	olen harjunud – andke töölaud tagasi! ...	105
Juhtmevaba LAN-i komponendid.....	84	Kus on mu rakendused?.....	106
Bluetooth-ühenduse kasutamine	86	Mis on Microsofti tunnus (konto)?.....	107
Bluetoothi lubamine ja keelamine.....	86	Kuidas lisada Internet Exploreris	
Bluetooth-seadme lisamine.....	88	lemmikuid?.....	108
HDMI	92	Kuidas saab kontrollida, kas Windowsi	
Universal Serial Bus (USB)	93	värskendusi on?.....	108
		Kust leiab lisateavet?.....	108
		Regulatsioonid ja märkused	
		ohutuse kohta	109

Ohutus ja mugavus

Ohutusjuhised

Lugege neid juhiseid tähelepanelikult. Hoidke seda dokumenti alles tulevikus lugemiseks. Järgige kõiki tootele märgitud hoiatusi ja juhiseid.

Toote väljalülitamine enne puhastamist

Tõmmake toode enne puhastamist seinakontaktist välja. Ärge kasutage vedelaid või aerosoolpuhasteid. Puhastamiseks kasutage niisket riidelappi.

Hoiatused

Ligipääs toitejuhtmele

Vaadake, et seinakontakt, kuhu voolujuhtme ühendate, oleks kergesti ligipääsetav ning asuks seadme kasutajale nii lähedal kui võimalik. Kui tekib vajadus seade vooluvõrgust lahti ühendada, tõmmake kõigepealt voolujuhe kontaktist välja.

Vooluallika lahtiühendamine

Järgige toiteploki ühendamisel vooluvõrguga järgmisi juhiseid:

Ühendage toiteplokk külge enne voolujuhtme seinakontaktiga ühendamist.

Enne toiteploki arvuti küljest lahti ühendamist tõmmake voolujuhe välja.

Kui süsteemil on mitu vooluallikat, tõmmake süsteemi vooluvõrgust lahti ühendamiseks kõik voolujuhtmed vooluallikatest välja.

Elektrivoolu kasutamine

- Toodet tuleb kasutada markeeringul osutatud voolul. Kui Te pole kindel olemasoleva voolu tüübis, konsulteerige oma edasimüüja või kohaliku energiafirmaga.
- Ärge laske mitte millelgi seista voolujuhtmel. Ärge paigutage toodet kohta, kus inimesed võivad juhtmele peale astuda.

- Kui tootega kasutatakse pikendusjuhet, vaadake, et pikendusjuhtmega ühendatud seadmete koguvoolutugevus ei ületaks pikendusjuhtme lubatud voolutugevust. Vaadake ka, et kõigi seinakontakti ühendatud toodete koguvoolutugevus ei ületaks kaitsme oma.
- Ärge koormake seinakontakti, pikendusjuhet või pistikupesa üle, ühendades sinna liiga palju seadmeid. Süsteemi kogukoormus ei tohiks ületada 80% vooluringi nimitugevusest. Kui kasutatakse pikendusjuhtmeid, ei tohiks koormus ületada 80% pikendusjuhtme nimisisendvoolust.
- Toote vahelduvvooluadapter on varustatud kolmekontaktilise maandatud pistikuga. Pistik mahub ainult maandatud kontakti. Enne adapteri pistiku kontakti ühendamist vaadake, et kontakt oleks korralikult maandatud. Ärge ühendage pistikut maandamata seinakontakti. Täpsema info saamiseks võtke ühendust oma elektrikuga.
- **Hoiatus! Maanduskontakt on mõeldud ohutuse tagamiseks. Korralikult maandamata seinakontakti kasutamine võib põhjustada elektrilööki ja/või vigastusi.**
- **Märkus:** Maanduskontakt pakub ka head kaitset teiste lähedal asuvate elektriseadmete poolt tekitatud ootamatu müra eest, mis võib häirida toote tööd.
- Süsteemi toiteks saab kasutada erinevaid pingevalatusi: 100 kuni 120 või 220 kuni 240 V vahelduvvoolul. Süsteemiga kaasasolev toitejuhe vastab süsteemi ostukoha riiklikele/piirkondlikele kasutusnormatiividele. Teistes riikides/piirkondades kasutatavad toitejuhtmed peavad vastama selles riigis/piirkonnas kehtivatele normatiividele. Lisateabe saamiseks toitejuhtmete normatiivide kohta pöörduge volitatud edasimüüja või hooldusteenuse pakkuja poole.

Kuulmise kaitsmine

- **Hoiatus:** Kui kasutate kõrvaklappe pikemat aega kõrge helitugevusega, võib see Teie kuulmist püsivalt kahjustada.



Oma kuulmise kaitseks järgige alljärgnevaid juhiseid.

- Suurendage helitugevust järk-järgult, kuni kuulete heli puhtalt ja hästi.

- Äрге suurendage helitugevust pärast seda, kui Teie kõrvad on sellega kohastunud.
- Äрге kuulake muusikat pikalt kõrgel helitugevusel.
- Äрге suurendage helitugevust keskkonnamüra summutamiseks.
- Kui Te ei kuule enda lähedal kõnelevaid inimesi, alandage helitugevust.

Komplekti kuuluvad kaardiimitatsioonid

- **Märkus:** *Selles jaotises olev teave ei pruugi kehtida teie arvuti kohta.*

Teie arvutiga olid kaasas kaardipesadesse paigaldatud plastist imitatsioonid. Kaardiimitatsioonid kaitsevad kasutamata pesa tolmu, metallist esemete ja muude osakeste eest. Jätke imitatsioonid alles, et neid kasutada, kui pesadesse pole paigaldatud ühtegi kaarti.

Üldinfo

- Äрге kasutage toodet vee lähedal.
- Äрге asetage toodet ebastabiilsele kärule, letile või lauale. Kukkumisel võib toode saada rängalt vigastada.
- Pilud ja avad on mõeldud ventilatsiooni jaoks, et tagada toote töökindlus ning kaitsta seda ülekuumenemise eest. Neid avasid ei tohi blokeerida ega kinni katta. Avasid ei tohi kunagi blokeerida toote asetamisega voodile, diivanile, vaibale või muule samasele pinnale. Toodet ei tohiks kunagi asetada radiaatori või soojaõhuava lähedale või kohale ega kappi, välja arvatud juhul, kui on tagatud korralik ventilatsioon.
- Äрге suruge läbi toote kestas olevate pilude mitte mingisuguseid asju, kuna need võivad puutuda vastu ohtliku pingega punkte või lühistada detaile, mis võib põhjustada tulekahju või elektrilööki. Äрге kunagi loksutage toote peale või sisse vedelikke.
- Sisekomponentide kahjustamise ning akude lekkimise vältimiseks ärge asetage toodet vibreerivale pinnale.
- Äрге kasutage seda sportimise või võimlemise ajal ega vibreerivates keskkondades, kuna see võib tõenäoliselt põhjustada ootamatuid lühiühendusi või kahjustada pöördseadeid, kõvaketast, optilist seadet või isegi kokkupuute riski liitiumakuga.

- Aluspind, ventilatsioonivahetite ümbrus ja vahelduvvooluadapter võivad kuumeneda. Vigastuste vältimiseks jälgige, et need pinnad ei puutuks kokku teie kehaosade ja nahaga.
- Teie seade ja selle lisad võivad sisaldada väikesi detaile. Hoidke neid väljaspool väikelaste käeulatus.

Toote hooldustööd

Ärge proovige ise viia läbi hooldustöid, kuna katete avamisel või eemaldamisel võite Te kokku puutuda ohtliku pingega punktidega või muude riskidega. Laske kõiki hooldustöid teha selleks kvalifitseeritud personalil.

Ühendage toode seinakontaktist lahti ning pöörduge hooldustöödeks kvalifitseeritud hoolduspersonalile poole, kui:

- Toitejuhe või pistik on viga saanud, katki või kulunud.
- Tootesse loksus vedelikku.
- Toode puutus kokku veega või jäi vihma kätte.
- Toode kukkus maha või selle kest on vigastatud.
- Toote jõudluses on tunda märgatavat erinevust, mis näitab vajadust teeninduse järele.
- Toode ei tööta pärast kasutusjuhiste järgimist normaalselt.
- **Märkus:** *Reguleerige ainult kasutusjuhistes kirjeldatud juhtnuppe, kuna teiste juhtnuppude ebaõige reguleerimine võib põhjustada kahjustusi ning võib tihtilugu toote normaalse seisukorra taastamiseks nõuda pikka tööd kvalifitseeritud tehniku poolt.*

Juhtnöörid aku ohutuks kasutamiseks

See sülearvuti kasutab liitium-ioonakut. Ärge kasutage seda niiskes, märjas või korrosiivses keskkonnas. Ärge asetage, ladustage või jätke oma toodet soojusallika sisse või lähedale, kõrge temperatuuriga kohta, tugeva otsese päikese kiirguse kätte,

mikrolaineahju või surve all anumasse ega laske sellel kokku puutuda temperatuuridega üle 60°C (140°F). Nende juhtnõuõrite järgimata jätmisel võib aku lekitada hapet, muutuda kuumaks, plahvatada või süttida ja põhjustada vigastusi ning kahjustusi.

Ärge torkige, avage ega lammutage akut. Kui aku lekib ning Te puutute kokku lekkinud vedelikega, loputage end põhjalikult veega ning otsige koheselt arstiabi.

Ohutuse eesmärkidel ning aku eluea pikendamiseks ei laadita seda temperatuuridel alla 0°C (32°F) ega üle 40°C (104°F).

Uue aku täisvõimsus saavutatakse alles kahe või kolme täieliku laadimis- ja tühjenemistsükli järel. Akut võib laadida ja tühjendada sadu kordi, kuid lõpuks kulub see ära. Kui tööaeg muutub tavalisest märgatavalt lühemaks, ostke uus aku. Kasutage ainult tüübikinnitusega akusid ning laadige oma akusid ainult selle seadme jaoks mõeldud tüübikinnitusega laadijatega.

Kasutage akut ainult sellel eesmärgil, milleks see on mõeldud. Ärge kunagi kasutage vigastatud laadijat või akut. Ärge lühistage akut. Kui metallist ese, näiteks münt, kirjaklamber või pliiats põhjustab otsekontakti aku pluss- (+) ja miinus клемми (-) vahel, võib aset leida juhuslik lühiühendus. (Klemmid näevad välja nagu akul olevad metalliribad.) Seda võib juhtuda näiteks siis, kui kannate tagavaraakut taskus või kotis. Klemmide lühistamine võib akut või ühendavat objekti kahjustada.

Kui aku jätta kuuma või külma kohta, näiteks suvel või talvel suletud ustega autosse, vähenevad aku mahutavus ja tööiga. Püüdke akut alati hoida vahemikus 15°C kuni 25°C (59°F kuni 77°F). Kuuma või külma akuga seade võib ajutiselt mitte töötada, isegi kui aku on täielikult laetud. Aku tööiga on eriti piiratud temperatuuridel kõvasti alla nulli.

Ärge visake akusid tulle, kuna nad võivad plahvatada. Akud võiva plahvatada ka siis, kui nad on saanud vigastada. Kõrvaldage akusid vastavalt kohalikele regulatsioonidele. Taaskäidelge, kui võimalik. Ärge kõrvaldage olmejäätmetena.

- **Märkus:** Vaadake aku tarnedokumente aadressilt www.acer.com.

Akude asendamine

Sülearvuti kasutab liitiumakusid. Asendage aku sama tüüpi akuga kui see, mis tuli koos tootega. Teist tüüpi aku kasutamine võib põhjustada tulekahju või plahvatuse riski.

- **Hoiatus! Akud võivad plahvatada, kui neid õigesti ei käsitseta. Ärge lammutage neid ega visake neid tulle. Hoidke neid laste käeulatuses eemal. Akude kõrvaldamisel järgige kohalikke regulatsioone.**

Raadiosagedushäired

- ***Hoiatus! Ohutuse eesmärgil lülitage sülearvuti kasutamisel alljärgnevatel tingimustes välja kõik traadita või raadiolainetel töötavad seadmed. Selliste seadmete hulka kuuluvad: traadita LAN-i (WLAN), Bluetoothi ja/või 3G ning muud seadmed.***

Järgige igal pool kehtivaid eriregulatsioone ning lülitage oma seade alati välja, kui selle kasutamine on keelatud või kui see võib põhjustada häireid või ohte. Kasutage seadet ainult selle tavalistes töoasendites. Tavakasutamisel vastab seade raadiokiirgust puudutavatele reeglitele ning selle antennid asuvad vähemalt 1,5 sentimeetri (5/8 tolli) kaugusel teie kehast. See ei tohiks sisaldada metalle ning peaksite seadme asetama oma kehast ülalmainitud kaugusele. Andmefailide või sõnumite edukaks edastamiseks vajab see seade kvaliteetset võrguühendust. Mõningatel puhkudel lükkub andmefailide või sõnumite edastamine edasi, kuni selline ühendus on olemas. Vaadake, et ülekande lõpetamiseni oleks täidetud ülalloodud vahemaa kohta käivad juhised. Seadme teatud osad on magnetilised. Seade võib tõmmata ligi metallmaterjale ning kuuldeaparaatidega inimesed ei tohiks seadet hoida kuuldeaparaadiga kõrva ääres. Ärge asetage seadme lähedale krediitkaarte või muid magnetkandjaid, kuna neile salvestatud informatsioon võib kustuda.

Meditsiinitehnika

Raadiosaatjate, sealhulgas mobiiltelefonide töö võib häirida ebapiisavalt kaitstud meditsiinitehnika tööd. Konsulteerige arsti või meditsiini-seadme tootjaga, et teada saada, kas see on väliste raadiolainete eest piisavalt varjestatud või kui Teil on selle kohta küsimusi. Lülitage seade raviasutustes välja, kui seda käsivad teha ümbruskonnas rippuvad juhised. Haiglad või raviasutused võivad kasutada tehnikat, mis võib olla tundlik väliste raadiolainete suhtes.

Südamestimulaatorid. Südamestimulaatorite tootjad soovivad hoida traadita seadmete ja stimulaatori vahel vähemal 15,3 sentimeetrist (6 tollist) vahemaad, et vältida võimalikke häireid stimulaatoris. Need soovitused on kooskõlas Wireless Technology Research'i sõltumatute uuringute tulemuste ning soovitustega. Südamestimulaatoriga inimesed peaksid tegema järgmist:

- Alati hoidma seadet stimulaatorist kaugemal kui 15,3 sentimeetrit (6 tolli)
- Mitte kandma seadet südamestimulaatori lähedal, kui seade on sisse lülitatud.

Kui kahtlustate võimalikke häireid, lülitage seade välja ning vahetage selle asukohta.

Kuuldeaparadid. Mõned digitaalsed traadita seadmed võivad häirida kuuldeaparaatide tööd. Häirete tekkimisel konsulteerige oma teenusepakkujaga.

Sõidukid

Raadiosagedussignaaliid võivad mõjutada mootorsõidukites valesti paigaldatud või ebapiisavalt varjestatud elektroonilisi süsteeme, näiteks kütuse sissepritsesüsteeme, elektroonilisi libisemisvastaseid (blokeerumisvastaseid) pidurisüsteeme, elektroonilisi kiiruse reguleerimise süsteeme ning turvapadjasüsteeme. Lisainformatsiooni saate oma sõiduki või lisatud seadmete tootjalt või nende esindajatelt. Seadet võivad hooldada või sõidukisse paigaldada ainult selleks kvalifitseeritud isikud. Väär paigaldus või hooldus võib olla ohtlik ning tühistada seadmele kehtiva garantii. Kontrollige regulaarselt, kas sõidukis olevad traadita seadmed on kinnitatud ja töötavad korralikult. Ärge hoidke või transportige seadme, selle osade või lisaga samas ruumis kergestiühtivaid vedelikke, gaase või plahvatusohtlikke materjale. Turvapadjaga sõidukite puhul tuleb meeles pidada, et turvapadjad täituvad suure jõuga. Ärge paigutage turvapadja kohale või selle avamisteele esemeid, sealhulgas paigaldatud ega kaasaskantavaid traadita seadmeid. Kui traadita seade on sõidukisse paigaldatud valesti ning turvapadi täitub, võivad tagajärjeks olla tõsised vigastused. Seadme kasutamine lennukis lennates on keelatud. Enne lennukisse sisenemist lülitage seade välja. Traadita teleseadmete kasutamine lennukis võib olla ohtlik lennuki tööle, segada traadita telefonivõrgu tööd ning olla ebaseaduslik.

Potentsiaalselt plahvatusohtlikud keskkonnad

Potentsiaalselt plahvatusohtliku keskkonnaga alades lülitage oma seade välja ning järgige kõiki hoiatusmärke ja juhiseid. Potentsiaalselt plahvatusohtlike keskkondade hulka kuuluvad kõik alad, kus Teil tavaliselt kästakse sõiduki mootor välja lülitada. Sellistes kohtades võivad sädemed põhjustada plahvatust või tulekahju, mis võib lõppeda kehavigastuste või koguni surmaga. Tankimiskohtades, näiteks hooldusjaamade bensiinipumpade läheduses, lülitage seade välja. Järgige kõiki piiranguid, mis kehtivad raadioseadmete kasutamisel kütuseterminalides, ladustamis- ja jaotuskohtades; keemiatehastes või kohtades, kus teostatakse õhkimistööd. Tihti on plahvatusohtliku keskkonnaga alad selgelt märgistatud, kuid mitte alati. Nende hulka kuuluvad ka laevatekialused, kemikaalide transpordi- või laostuspunktid, vedelgaasi (näiteks propaani või butaani) kasutatavad sõidukid ning alad, kus õhk sisaldab kemikaale või muid osakesi, näiteks tolmu, vilja- või metallitolmu. Ärge lülitage arvutit sisse, kui juhtmevaba telefoni kasutamine on keelatud või kui see võib põhjustada häireid või ohtu.

Hädaabikõned

- **Hoiatus: Seadme kaudu ei saa sooritada hädaabikõnesid. Hädaabikõne tegemiseks kasutage oma mobiiltelefoni või muud telefonisüsteemi.**

Käitlemisjuhised

Ärge visake seadet prügikasti. Palun taaskäidelda see saaste vähendamiseks ning globaalse keskkonna suurima kaitse tagamiseks. Et saada rohkem teavet elektroonikajäätmete kohta käivatest regulatsioonidest, vt

www.acer-group.com/public/Sustainability/sustainability01.htm.



Nõuanded elavhõbeda kohta

Hõõglambiga projektorite ja LED-tagavalguseta LCD-/CRT-monitoride või -kuvaritega elektroonikatoodete korral: toote lamp/lambid sisaldavad elavhõbedat ning selle/nende taastöötlemine või kasutusest kõrvaldamine peab toimuma kohalike, riiklike või föderaalsete õigusaktide kohaselt.



Et saada rohkem informatsiooni, kontakteeruge Electronic Industries Alliance'iga aadressil www.eiae.org. Lampide käitlemise kohta käivate juhiste kohta vaadake www.lamprecycle.org.

ENERGY STAR



ENERGY STAR

Aceri ENERGY STAR märgiga kvalifitseeritud tooted säästavad raha, vähendades elektrikulusid ja kaitstes keskkonda funktsioonides või jõudluses järeleandmisi tegemata. Acer on uhke selle üle, et saab pakkuda oma klientidele tooteid, millel on ENERGY STAR märk.

Mis see ENERGY STAR on?

ENERGY STAR'i märgistusega tooted tarbivad vähem voolu ning kuna need vastavad USA Keskkonnakaitseagentuuri kehtestatud rangetele nõuetele, vähendavad ka õhku paisatavate kasvuhoonegaaside hulka. Acer on pühendunud sellele, et pakkuda üle maailma tooteid ja teenuseid, mis aitavad klientidel säästa raha ja energiat ning mis aitavad parandada meie keskkonna kvaliteeti. Mida rohkem me tänu suuremale energiatõhususele energiat säästame, seda rohkem vähendame me kasvuhoonegaaside hulka ning kliimamuutusega kaasnevaid probleeme. Lisainformatsiooni leiате aadressidelt www.energystar.gov või www.energystar.gov/powermanagement.

- **Märkus:** *Selles jaotises olev teave ei pruugi kehtida teie arvuti kohta.*

Acer ENERGY STAR märgiga kvalifitseeritud tooted:

- eraldavad vähem soojust ning vähendavad jahutuskoormust ja sellega kliima soojenemist.
- siirduvad pärast 10- või 30-minutilist tegevuseta olekut vastavalt „ekraani unerežiimi” ja „arvuti unerežiimi”.
- väljuvad „unerežiimist”, kui vajutatakse klaviatuuril suvalist klahvi või liigutatakse hiirt.
- „unerežiimil” tarbivad arvutid enam kui 80% vähem voolu.

ENERGY STAR ja ENERGY STAR'i märk on USA-s registreeritud märgid.

Näpunäited ja informatsiooni mugavaks kasutamiseks

Arvutikasutajad võivad pikaajalise kasutamise järel kurta silmade väsimise ja peavalude üle. Kasutajad riskivad pikaajalisel arvuti taga töötamisel ka füüsiliste vigastustega. Pikk tööaeg, vale poos, halvad tööharjumused, stress, halvad töötingimused, isiklik tervis ning muud faktorid suurendavad füüsilise vigastuse riski tunduvalt.

Arvuti vale kasutamine võib põhjustada tunneldüürooni, kõõluse-, ja liigesepõletikku ning muid muskuloskeletaalseid häireid. Kätel, randmetel, käsivartel, õlgadel, kaelal või seljal võivad ilmneda järgmised sümptomid:

- Tuimus, põletav või kihelev tunne.
- Valutamine, hellus või tundlikkus.
- Valu, paistetus või tuikamine.
- Kangus või pinget.
- Külmus või nõrkus.

Kui Teil esinevad need sümptomid või muu korduv või püsiv arvuti kasutamisega seotud ebamugavustunne või valu, konsulteerige koheselt arstiga ning informeerige oma firma töötervishoiu osakonda.

Järgnevad osad pakuvad nõuandeid arvuti mugavamaks kasutamiseks.

Mugavustsooni leidmine

Leidke oma mugavustsoon, seades monitori vaatenurka, kasutades jalatuge või tistes maksimaalse mugavuse saavutamiseks oma istekõrgust. Järgige alljärgnevat näpunäiteid:

- Ärge jääge liialt pikaks ajaks liikumatult ühte asendisse.
- Vältige ettepoole kummardamist või tahapoole nõjatumist.
- Tõuske regulaarselt püsti ja kõndige ringi, et vähendada jalalihaste pinget.
- Tehke lühikesi pause, et puhata oma kaela ja õlgu.
- Vältige lihaste pingutamist või õlgade kehitamist.
- Paigaldage väline ekraan, klaviatuur ning hiir korralikult ja mugavasse kaugusse.

- Kui vaatate ekraani rohkem kui oma dokumente, paigutage ekraan laua keskele, et vähendada kaela pinget.

Silmade eest hoolitsemine

Pikk ekraani vaatamine, valede prillide või kontaktläätsede kandmine, helkimine, liighele valgus, halvasti fookuses ekraanid, väiksed kirjatähed ning madala kontrastiga ekraanid võivad silmi kurnata. Järgnevates osades antakse soovitusi silmapinge vähendamiseks.

Silmad

- Puhake silmi sagedasti.
- Andke silmadele regulaarselt puhkust, vaadates monitorist kõrvale ning fokuseerides eemal asuvale punktile.
- Pilgutage sagedasti silmi, et nad ei kuivaks.

Ekraan

- Hoidke ekraan puhtana.
- Hoidke oma pea ekraani ülemisest servast kõrgemal, et silmad vaataksid ekraani keskpunkt vaadates allapoole.
- Reguleerige teksti loetavuse ja pildi selguse parandamiseks ekraani heledus ja/või kontrast mugavale tasemele.
- Peegelduste ja vastuhelgi kõrvaldamiseks:
asetage ekraan nii, et see oleks küljega akna või valgusallika poole;
vähendage kardinat, ruloode või aknakatete abil ruumi valgustatust;
kasutage kohtvalgustit;
muutke ekraani vaatenurka;
kasutage ekraanifiltrit;
kasutage ekraanivarju, nt ekraani ülaserava külge kinnitatud papitükki.
- Vältige ekraani seadmist ebamugava nurga alla
- Vältige pikka aega otse eredasse valgusallikasse vaatamist.

Heade tööharjumuste kujundamine

Järgmiste tööharjumustega on arvuti kasutamine lõõgastavam ja produktiivsem:

- Tehke regulaarselt ja sagedasti lühikesi pause.
- Sooritage venitusharjutusi.
- Hingake nii tihti kui võimalik värsket õhku.
- Tehke regulaarselt sporti ning hoidke keha tervena.
- **Hoiatus! Me ei soovita kasutada arvutit kušetil või voodil. Kui see on vältimatu, töötage korraga lühikest aega, tehke regulaarselt pause ning sooritage venitusharjutus.**
- **Märkus:** Vt lisateavet peatükist "**Regulatsioonid ja märkused ohutuse kohta**" leheküljel 109.

ETTEVAATUSABINÕUD OPTILISE SEADME KASUTAMISEL

- **Märkus.** Selles jaotises olev teave ei pruugi kehtida teie arvuti kohta.

HOIATUS: See seade sisaldab lasersüsteemi ja on klassifitseeritud kui „1. KLASSI LASERTOODE”. Seadme juures probleemide tekkimisel pöörduge palun lähimasse VOLITATUD hooldusteenindusse. Vältimaks otsest kokkupuudet laserkiirega ärge proovige korpust avada.

CLASS 1 LASER PRODUCT

CAUTION: INVISIBLE LASER RADIATION WHEN OPEN. AVOID EXPOSURE TO BEAM.

APPAREIL A LASER DE CLASSE 1 PRODUIT

LASERATTENTION: RADIATION DU FAISCEAU LASER INVISIBLE EN CAS D'OUVERTURE. EVITER TOUTE EXPOSITION AUX RAYONS.

LUOKAN 1 LASERLAITE LASER KLASSE 1

VORSICHT: UNSICHTBARE LASERSTRAHLUNG, WENN ABDECKUNG GEÖFFNET NICHT DEM STRAHL AUSSETZEN

PRODUCTO LÁSER DE LA CLASE I

ADVERTENCIA: RADIACIÓN LÁSER INVISIBLE AL SER ABIERTO. EVITE EXPONERSE A LOS RAYOS.

ADVARSEL: LASERSTRÅLING VED ÅBNING SE IKKE IND I STRÅLEN.

VARO! LAVATTAESSA OLET ALTTINA LASERSÄTEILYLLE.

VARNING: LASERSTRÅLNING NÄR DENNA DEL ÄR ÖPPNAD ÄLÅ TUIJOTA SÄTEESEENSTIRRA EJ IN I STRÅLEN

VARNING: LASERSTRÅLNING NÄR DENNA DEL ÄR ÖPPNADSTIRRA EJ IN I STRÅLEN

ADVARSEL: LASERSTRÅLING NÄR DEKSEL ÅPNESSTIRR IKKE INN I STRÅLEN

- **Hoiatus!** Ohutuskauklustel ärge kasutage komponente lisades või vahetades mitteühilduvaid osi. Ostuvõimaluste kohta küsige infot oma edasimüüjalt.

Tähtsamad asjad kõigepealt

Täname teid, et valisite oma kaasaskantavaks arvutiks Aceri sülearvuti.

Teie teejuhid

Et aidata teil kasutada oma Aceri sülearvutit, oleme loonud komplekti juhiseid:

Kõigepealt aitab **seadistuse poster** Teil alustada oma arvuti häälestamist.

Trükitud **Lühijuhend** tutvustab Teile uue arvuti põhilisi omadusi ja funktsioone. Kui soovite rohkem teada saada, kuidas arvuti aitab teil produktiivsem olla, vaadake **kasutusjuhend**. Teatmik sisaldab täpsemat informatsiooni teemadel nagu süsteemiutiilitid, andmete taastamine, laiendusvõimalused ja probleemide lahendamine. Lisaks sisaldab see sülearvuti kohta kehtivaid üldiseid regulatsioone ja ohutuseeskirju. See on saadaval ka töölaualt, kui klõpsate spikri ikoonil ja valite avanevast menüüst suvandi **Kasutusjuhend**.

Üldine hooldus ning näpunäited arvuti kasutamiseks

Arvuti sisse- ja väljalülitamine.

Arvuti väljalülitamiseks on erinevaid viise:

- Kasutage Windowsi sulgemiskäsku: Vajutage klahvikombinatsiooni *Windowsi klahv* + <C> ja klõpsake suvanditel **Seaded** > **Toide** > **Sule arvuti**.

Kui peate arvutil lühikeseks ajaks toite välja lülitama, kuid ei soovi arvutit täielikult välja lülitada, võite ta talveunne panna vajutades toitenuppu.

Võite lülitada arvuti Unerežiimile, vajutades Unerežiimi kiirklahvi <Fn> + <F4>.

Märkus: Kui Teil ei õnnestu arvuti normaalselt välja lülitada, vajutage volunuppu ja hoidke seda all üle nelja sekundi, et arvuti välja lülituks. Kui lülitate arvuti välja ning tahate seda uuesti sisse lülitada, oodake enne sisselülitamist vähemalt kaks sekundit.

Arvuti eest hoolitsemine

Arvuti teenib Teid hästi, kui selle eest hoolitsete.

- Ärge jätke arvutit otsese päiksekiirguse kätte. Ärge asetage seda soojusallikate, näiteks radiaatori lähedusse.
- Ärge laske arvutil kokku puutuda temperatuuridega alla 0°C (32°F) ega üle 50°C (122°F).
- Ärge laske arvutil kokku puutuda magnetväljaga.
- Ärge jätke arvutit vihma või niiskuse kätte.
- Ärge loksutage arvuti peale vett või muid vedelikke.
- Hoidke arvutit ränkade põrutuste ja vibratsiooni eest.
- Hoidke arvuti tolmust ja mustusest puhtana.
- Ärge kunagi asetage asju arvuti kaanele.

- Ärge lööge arvuti ekraani hooga kinni.
- Ärge asetage arvutit ebatasasele pinnale.

Vahelduvvooluadapteri eest hoolitsemine

Siin on mõned viisid, kuidas kanda hoolt oma vahelduvvooluadapteri eest:

- Ärge ühendage adapterit ühegi teise seadmega.
- Ärge astuge voolujuhtmele ega asetage sellele raskeid objekte. Paigutage voolujuhe ning muud juhtmed hoolikalt liikumisteedest eemale.
- Kui juhet seinast välja tõmbate, ärge tõmmake juhet ennast vaid võtke kinni pistikust.
- Kui kasutate pikendusjuhet, ei tohi sellesse ühendatud seadmete kogutugevus ületada juhtme nimivoolutugevust. Ühte seinakontakti ühendatud seadmete koguvõimsus ei tohiks ühendada kaitsme nimivõimsust.

Puhastamine ja hooldustööd

Arvuti puhastamisel tehke järgmist:

1. Lülitage arvuti välja.
2. Ühendage lahti vooluadapter.
3. Kasutage pehmet, niisket riidetükki. Ärge kasutage vedelaid või aerosoolpuhasteid.

Kui juhtub, et:

- Arvuti kukkus maha või selle kest on vigastatud;
- Arvuti ei tööta korralikult

Vaadake peatükki "**Korduma kippuvad küsimused**" leheküljel 96.

Teie Aceri sülearvuti ülevaade

Kui olete oma arvuti häälestanud seadistuse postril kujutatud viisil, lubage meil teile tutvustada teie uut Aceri arvutit.





Aspire M5-481

Ekraani vaade



#	Ikoon	Objekt	Kirjeldus
1		Veebikaamera	Veebikaamera videosuhtluseks. <i>Veebikaamera kõrval olev märgutuli näitab, kas veebikaamera on aktiivne.</i>
2		Ekraan	Arvuti pildi kuvamiseks.
3		Mikrofon	Sisseehitatud mikrofon heli salvestamiseks.

#	Icoon	Objekt	Kirjeldus
4		Toitenupp	Arvuti sisse- ja väljalülitamiseks.
5		Vooluindikaator	Näitab arvuti olekut.
		Akuindikaator	Näitab aku olekut. Laadimine: kui akut laetakse, on tuli kollakat värvi. Täielikult laetud: tuli on sinine.

Klaviatuuri vaade







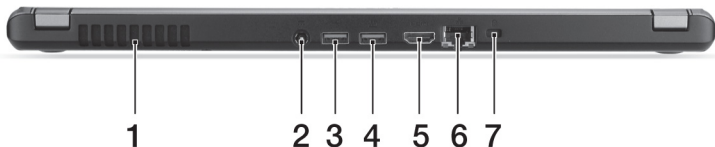

#	Ikon	Objekt	Kirjeldus
1		Klaviatuur	Andmete sisestamiseks arvutisse. <i>Vaadake lähemalt peatükist "Klaviatuuri kasutamine" leheküljel 32.</i> Hoiatus! Ärge kasutage klaviatuuri kaitset või mõnda muud sarnast katet, kuna klaviatuuril on jahutamise jaoks ventilatsioonivad.

#	Icoon	Objekt	Kirjeldus
2		Puuteplaat	<p>Puutetundlik osutusseadis.</p> <p><i>Puuteplaat ja valikunupud moodustavad ühtlase pinna.</i></p> <p><i>Vasakklõpsu jaoks vajutage kindlalt puuteplaadi pinda.</i></p> <p><i>Paremklõpsu jaoks vajutage kindlalt puuteplaadi paremat allnurka.</i></p>

Tagantvaade



#	Ikoon	Objekt	Kirjeldus
1		Ventilatsioon ning jahutusventilaator	Võimaldab arvuti jaheda hoida. <i>Ärge katke või tõkestage avad.</i>
2		Alalisvoolusisendi pistik	Vahelduvvooluadapteri (toiteploki) ühendamiseks.
3		USB-port	USB seadmete ühendamiseks. <i>Kui port on musta värvi, siis ühildub see USB 2.0-ga, kui sinine, siis ühildub see ka USB 3.0-ga (vt allpool).</i>
4		USB-port koos väljalülitatud olekus laadimise funktsiooniga	
5		HDMI-port	Toetab kõrglahutusega digitaalvideoühendusi.
6		Etherneti (RJ-45) port	Ethernet 10/100/1000-põhise võrguga ühendamiseks.

#	Icoon	Objekt	Kirjeldus
7		Kensington-luku pesa	<p>Kensington-tüüpi arvuti turvaluku ühendamiseks.</p> <p><i>Vedage arvuti turvaluku kaabel ümber liikumatu objekti, näiteks laua või lukustatud sahtli käepideme.</i></p> <p><i>Lükake lukk avasse ning keerake luku sulgemiseks võtit.</i></p> <p><i>Saadaval on ka võtmeta mudelid.</i></p>

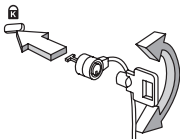

Teabe USB 3.0 kohta

- Ühildub USB 3.0 ja varasemate USB-seadmetega.
- Optimaalse jõudluse saavutamiseks kasutage USB 3.0 sertifikaadiga seadmeid.
- Määratletud standardi USB 3.0 (SuperSpeed USB) alusel.

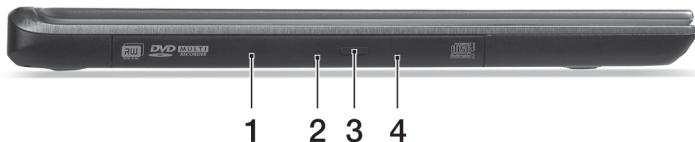

Vaade vasakult



#	Ikoon	Objekt	Kirjeldus
1		Optiline seade	Sisemine optiline seade; loeb CD-sid või DVD-sid.
2		Optilise ketta lugemise indikaator	Süttib, kui optiline seade on aktiivne.
3		Optilise seadme väljastusnupp	Väljastab optilise ketta seadmest.
4		Hädaväljastusava	Avab optilise seadme sahtli, kui arvuti on välja lülitatud. <i>Optilise seadme sahtli avamiseks sisestage ettevaatlikult sirge kirjaklamber.</i>

Vaade paremalt



#	Ikon	Objekt	Kirjeldus
1		2-ühes kaardilugeja	Toetab ühte Secure Digital (SD või SDHC) kaarti või ühte MultiMediaCard'i (MMC). Märkus: Kaardi eemaldamiseks tõmmake see pesast välja.
2		Peakomplekti/kõlarite pistik	Heliseadmete (nt kõlarid, kõrvaklapid) või mikrofoniga peakomplekti ühendamiseks.

Põhjavaade

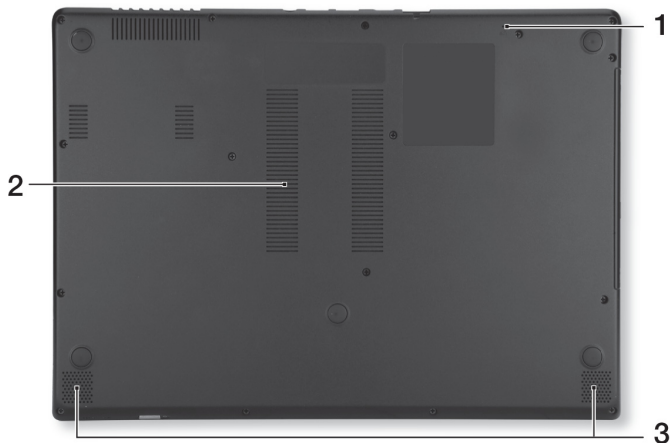

#	Ikoon	Objekt	Kirjeldus
1		Aku lähtestamise auk	Arvuti lähtestamiseks sisestage kirjaklamber auku ja hoidke seda seal neli sekundit (toimib aku eemaldamise ja uuesti paigaldamisena).
2		Ventilatsioon ning jahutusventilaator	Võimaldab arvuti jaheda hoida. <i>Ärge katke või tõkestage avad.</i>
3		Kõlarid	Toodab stereoheli.

Klaviatuuri kasutamine

Klaviatuuril on täissuuruses klahvid ning sisseehitatud numbriklahvistik, eraldi kursori-, luku-, Windowsi, funktsiooni- ja erinupud.

Lukuklahvid ja sisseehitatud numbriklahvistik

Märkus: Selles jaotises olev teave ei pruugi kehtida teie arvuti kohta.

Klaviatuuril on kolm lukuklahvi, mida saate sisse ja välja lülitada.

Lukuklahv	Kirjeldus
Caps Lock	Kui Caps Lock (suurtähelukk) on sees, on kõik trükitavad tähed suured.
Num Lock <Fn> + <F11>	Kui Num Lock (numbrilukk) on sees, on sisseehitatud klahvistik numbrirežiimil. Numbriklahvid funktsioneerivad kalkulaatorina (olemas on aritmeetilised tehted +, -, * ja/). Kasutage seda režiimi siis, kui Teil on vaja sisestada suurel hulgal arvandmeid. Parem lahendus oleks ühendada arvutiga väline numbriklahvistik.
Scroll Lock <Fn> + <F12>	Kui Scroll Lock (kerimisluuk) on sees, liigub ekraan nool-üles või nool-alla klahvile vajutades rea võrra üles või alla. Mõnedes rakendusprogrammides kerimisluuk ei tööta.





Sisseehitatud numbriklahvistik funktsioneerib tavalise numbriklahvistikuna. Selle asukohta näitavad väikesed numbrid klahvidel ülal paremas nurgas. Klaviatuurilegendi lihtsustamiseks ei ole klahvidele trükitud kursorinuppude sümboleid.











Kasutatavad klahvid	Num Lock sees	Num Lock väljas
Numbriklahvid sisseehitatud klahvistikul	Sisestage numbraid tavalisel viisil.	
Kursorinupud sisseehitatud klahvistikul	Hoidke kursorinuppude kasutamise ajal all klahvi <Shift> .	Hoidke kursorinuppude kasutamise ajal all klahvi <Fn> .
Klaviatuuri põhinupud	Hoidke sisseehitatud klaviatuuril tähti trükkides all klahvi <Fn> .	Trükkige tähti tavalisel viisil.

Kiirklahvid

Arvutil on enamike seadete jaoks (nt ekraani heledus, heliväljund) olemas kiirklahvid ja klahvikombinatsioonid.



Kiirklahvide aktiveerimiseks vajutage ning hoidke enne teise kombinatsiooni kuuluva klahvi vajutamist all klahvi <Fn>.

Kiirklahv	Ikon	Funktsioon	Kirjeldus
<Fn> + <F3>		Lennukirežiim	Lülitab arvuti võrguseadmed sisse/välja. <i>(Võrguseadmete konfiguratsioonid võivad erineda.)</i>
<Fn> + <F4>		Unerežiim	Lülitab arvuti unerežiimi.
<Fn> + <F5>		Ekraani valik	Lülitab ekraanipildi kuvaekraanile, välisele ekraanile (kui see on ühendatud) või mõlemale.
<Fn> + <F6>		Ekraan välja	Lülitab ekraani tagantvalgustuse energia säästmiseks välja. Tagasipöördumiseks vajutage suvalisele klahvile.
<Fn> + <F7>		Puuteplaadi lülit	Sisseehitatud puuteplaat lülitatakse sisse või välja.

Kiirklahv	Icoon	Funktsioon	Kirjeldus
<Fn> + <F8>		Kõlarilüliti	Lülitab kõlarid sisse või välja.
<Fn> + <F9>		Klaviatuuri tagantvalgus	Lülitab klaviatuuri tagantvalguse sisse või välja.
<Fn> + <F11>		NumLk	Lülitab sisseehitatud numbriklahvistiku sisse või välja.
<Fn> + <▷>		Heledus üles	Suurendab ekraani heledust.
<Fn> + <◁>		Heledus alla	Vähendab ekraani heledust.
<Fn> + <△>		Helitugevus üles	Tõstab helitugevust.
<Fn> + <▽>		Helitugevus alla	Vähendab helitugevust.
<Fn> + <Home>		Esita/paus	Esitab või peatab valitud meediumifaili.
<Fn> + <Pg Up>		Lõpeta	Lõpetab valitud meediumifaili esitamise.
<Fn> + <Pg Dn>		Eelmine	Pöörduv tagasi eelmise meediumifaili juurde.
<Fn> + <End>		Järgmine	Liigub edasi järgmise meediumifaili juurde.

Windowsi nupud

Klaviatuuril on kaks nuppu, mis teostavad Windowsi funktsioone.

Nupp	Kirjeldus
 Windowsi nupp	Eraldi vajutatuna naaseb see algkuvale. Seda saab kasutada ka teiste nuppudega erifunktsioonide jaoks – vaadake Windowsi spikrit.
 Rakenduse nupp	Selle nupu vajutamise efekt on sama mis hiirega paremklõpsu tegemisel; see avab rakenduse kontekstimenüü.

PUUTEPLAAT



Puuteplaadi põhitoimingud

Puuteplaat juhib ekraanil olevat noolt (või „kursorit“). Libistades sõrmega üle puuteplaadi järgib kursor seda liigutust. 

***Märkus:** Puuteplaat on tundlik sõrme liikumisele; mida kergem puudutus, seda parem on reaktsioon.*

Puuteplaat ja sõrmed tuleb hoida kuiva ja puhtana.

Kursorit juhitakse teatud põhiliigutuste abil.

- **Ühe sõrmega libistamine:** kursori liigutamiseks libistage sõrmega mööda puuteplaadi pinda. 
- **Ühe sõrmega vajutamine** või **toksamine:** klõpsu tegemiseks vajutage puuteplaati alla või toksake seda õrnalt sõrmega – sellega saate valida või käivitada üksuse. Toksake kiiresti kaks korda, et teostada topelttoksatus või topeltklõps.
- **Ühe sõrmega vajutamine** või **toksamine** alumises paremas nurgas: paremklõpsu teostamiseks vajutage puuteplaadi alumist paremat nurka. Avakuval lülitab see rakenduse käskude vahel, enamikus rakendustes avab see valitud üksusega seonduva kontekstimenüü. 

- **Lohistamine:** vajutage ja hoidke puuteplaadi alumist vasakut nurka all või toksake kaks korda puuteplaadi suvalisel kohal, seejärel libistage teine sõrm risti üle puuteplaadi, et valida kõik üksused sellel alal.

Puuteplaadi liigutused

Windows 8 ja paljud rakendused toetavad puuteplaadi liigutusi, mis kasutavad ühte või mitut sõrme.

***Märkus:** Puuteplaadi liigutuste tugi sõltub aktiivsest rakendusest.*

See võimaldab juhtida rakendusi mõne lihtsa liigutusega, nt alljärgnevad.

- **Serva sissepoole libistamine:** puuteplaadi parema, ülemise või vasaku serva libistamine sissepoole avab Windowsi tööriistad.



- **Parema serva sissepoole libistamine:** avab riba Tuumnupud.
- **Ülemise serva sissepoole libistamine:** avab rakenduse käsud.
- **Vasaku serva sissepoole libistamine:** lülitab eelmisele rakendusele.
- **Kahe sõrmega libistamine:** veebilehtede, dokumentide ja esitusloendite kiireks kerimiseks asetage kaks sõrme puuteplaadile ja liigutage neid mis tahes suunas.
- **Kahe sõrmega näpistamine:** suumige fotodel, kaartidel ja dokumentidel sisse ja välja, kasutades lihtsat sõrme-pöidla liigutust.



Taaste

Kui teil on arvutiga probleeme ja korduma kippuvatest küsimustest (vt leheküljel 96) pole abi, saate oma arvuti „taastada”, st naasta selle varasemasse olekusse.

Selles lõigus kirjeldatakse teie arvutile saadaolevaid taastetööriistu. Acer pakub rakendust *Acer Recovery Management*, mis võimaldab teil luua *süsteemi varukoopia* ja *draiverite ja rakenduste varukoopia* ning käivitada taastesuvandeid kas Windowsi tööriistade või süsteemi varukoopia abil.

Märkus: *Acer Recovery Management on saadaval ainult koos eelnevalt installitud Windowsi operatsioonisüsteemiga.*

Tähelepanu! Soovitame teil luua esimesel võimalusel *süsteemi varukoopia* ning *draiverite ja rakenduste varukoopia*.

Teatud olukorras nõuab täielik taaste süsteemi varukoopiat USB-mäluseadmel.

Süsteemi varukoopia loomine

USB-mäluseadme abil süsteemi uuesti installimiseks peate kõigepealt looma süsteemi varukoopia. Süsteemi varukoopia sisaldab kogu arvuti kõvaketta algset sisu, sh Windowsi ning tehases laaditud tarkvara ja draivereid. Selle varukoopia kasutamine taastab teie arvuti oleku nii, nagu see oli ostmisel, võimaldades samal ajal säilitada kõik sätted ja isiklikud andmed hilisemaks taastamiseks.

Märkus: *Veenduge, et teil on vähemalt 16 GB mahutavusega USB-draiv.*

1. Sisestage menüüs *Start* sõna „Recovery”, seejärel klõpsake rakenduste loendis suvandil **Acer Recovery Management**.

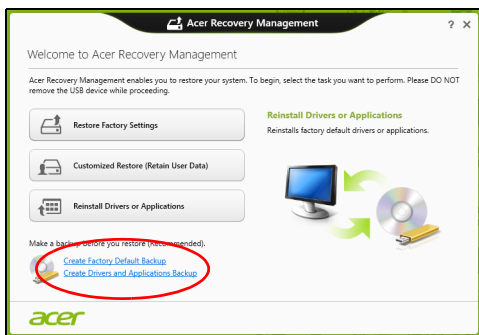

2. Klõpsake käsul **Loo tehasesätetega varukoopia**. Avaneb aken *Taastedraiv*.

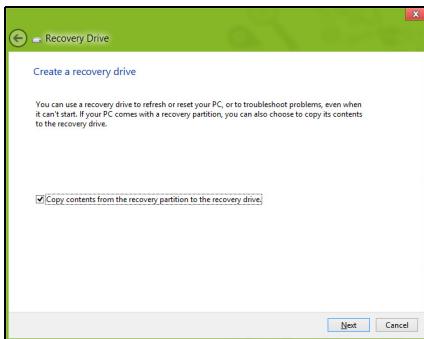

Veenduge, et valitud on märkeruut **Kopeeri sisu taastesektsioonilt taastedraivile**. See võimaldab luua kõige täielikuma ja turvalisema süsteemi varukoopia.

3. Ühendage USB-draiv ja klõpsake suvandil **Järgmine**.

- Enne jätkamist veenduge, et teie USB-draivil on piisavalt vaba ruumi. Süsteemi varukoopia nõuab vähemalt 16 GB ruumi

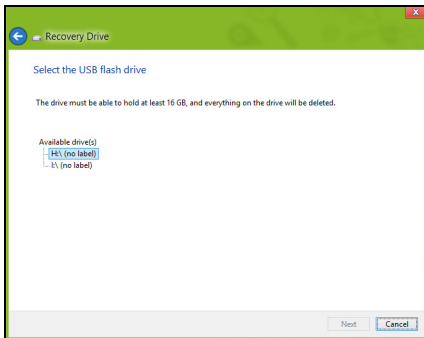

4. Varundamise edenemist saate jälgida ekraanil.

5. Järgige toimingut kuni lõpuni.

6. Pärast süsteemi varukoopia loomist võite taasteteabe oma arvutist kustutada. Kui kustutate selle teabe, saate arvuti taastamiseks kasutada ainult USB-mäluseadmel olevat süsteemi varukoopiat. Kui te kaotate selle seadme või kustutate selle sisu, ei saa te oma arvutit taastada.

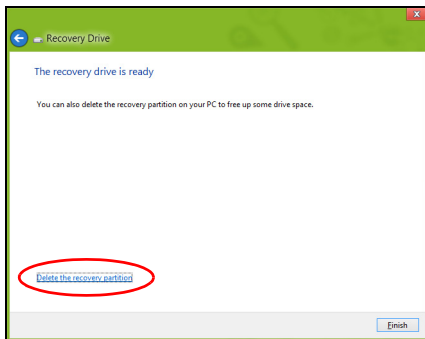

7. Eemaldage USB-draiv ja märgistage see selgelt.

Tähelepanu! Kirjutage varukoopia sildile üheselt mõistetav kirjeldus, näiteks „Windowsi süsteemi varukoopia”. Hoidke neid varukoopiaid kindlas kohas, mida te ei unusta.

Draiverite ja rakenduste varukoopia loomine

Draiverite ja rakenduste varukoopia loomiseks, mis sisaldab tehases laaditud tarkvara ja arvutile vajalikke draivereid, võite kasutada kas USB-mäluseadet või kui arvutil on DVD-salvesti, siis üht või mitut salvestatavat DVD-d.

1. Sisestage menüüs *Start* sõna „Recovery”, seejärel klõpsake rakenduste loendis suvandil **Acer Recovery Management**.

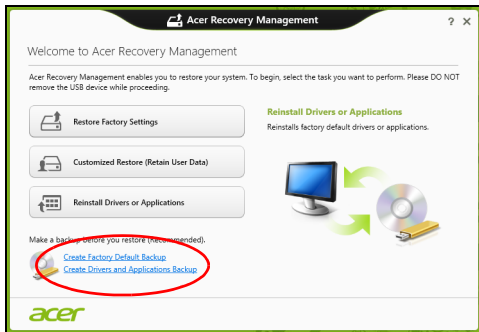

2. Klõpsake käsul **Loo draiverite ja rakenduste varukoopia**.

Ühendage USB-draiv või sisestage optilisse draivi tühi DVD ja klõpsake nupul **Järgmine**.

- Kui kasutate USB-draivi, veenduge enne jätkamist, et sellel on piisavalt vaba ruumi.



- Kui kasutate DVD-plaate, näidatakse ka tühjade salvestatavate plaatide arvu, mida vajate taasteplaatide kirjutamiseks. Veenduge, et teil on vajalik arv identseid tühje plaate.



3. Klõpsake failide kopeerimiseks käsul **Käivita**. Ekraanil kuvatakse varunduse edenemine.
4. Järgige edenemist kuni lõpuni.
 - Kui kasutate optilisi plaate, väljutab draiv iga plaadi ise, kui sellele kirjutamine on lõpetatud. Eemaldage ketas draivist ning markeerige see püsimerkiga.
Mitme plaadi kirjutamisel sisestage uus plaat, kui teil seda teha palutakse, ning klõpsake suvandil **OK**. Jätkake seni, kuni kõik on varundatud.
 - Kui kasutate USB-draivi, eemaldage see ja märgistage selgelt.
Tähelepanu! Kirjutage iga varukoopia sildile üheselt mõistetav kirjeldus, näiteks „Draiverite ja rakenduste varukoopia”. Hoidke neid varukoopiaid kindlas kohas, mida te ei unusta.

Süsteemi taastamine

Süsteemi taastamiseks toimige järgmiselt.

1. Tehke väikesed parandused.

Kui ainult paar tarkvara- või riistvarakomponenti ei tööta korralikult, võib probleemi kõrvaldamiseks piisata sellest, kui installida tarkvara või seadmete draiverid uuesti.

Tehases eelnevalt installitud tarkvara ja draiverite uuesti installimiseks vt jaotist **"Draiverite ja rakenduste uuesti installimine" leheküljel 46**.

Eelnevalt mitteinstallitud tarkvara ja draiverite uuesti installimise suunised leiate nende toodete dokumentatsioonist või toe veebisaidilt.

2. Taastage süsteemi varasem olek.

Kui tarkvara või draiverite uuesti installimine ei aita, võib probleemi kõrvaldada süsteemi varasema oleku (kui kõik töötas korralikult) taastamine.

Suunised leiata jaotisest **"Süsteemi varasema hetktömmiseni naasmine"** leheküljel 49.

3. Lähtestage operatsioonisüsteem.

Kui miski muu pole aidanud probleemi kõrvaldada ja soovite süsteemi lähtestada, säilitades kasutajateabe, vt jaotist **"Süsteemi tehasesätete taastamine"** leheküljel 50.

4. Taastage süsteemi tehasesätteid.

Kui miski muu pole aidanud probleemi kõrvaldada ja soovite taastada süsteemi tehasesätteid, vt jaotist **"Süsteemi tehasesätete taastamine"** leheküljel 50.

Draiverite ja rakenduste uuesti installimine

Üheks probleemilahenduse etapiks võib olla tehases arvutisse eelnevalt installitud rakenduste ja draiverite uuesti installimine. Uuesti installimiseks võite kasutada kõvaketast või loodud varukoopiat.

- Teised rakendused: kui peate installima uuesti tarkvara, mis ei olnud teie arvutisse eelnevalt installitud, tuleb teil järgida selle tarkvara installimissuuniseid.
- Uued seadmedraiverid: kui peate installima uuesti seadmedraiverid, mis ei olnud teie arvutisse eelnevalt installitud, järgige seadmega kaasasolevaid suuniseid.

Kui kasutate uuesti installimiseks operatsioonisüsteemi Windows ja taasteteave on salvestatud teie arvutisse, toimige järgmiselt.

- Sisestage menüüs *Start* sõna „Recovery”, seejärel klõpsake rakenduste loendis suvandil **Acer Recovery Management**.



- Klõpsake suvandil **Installi draiverid või rakendused uuesti**.

- Võiksite vaadata **Aceri ressursikeskuse** jaotist **Sisukord**.



- Klõpsake soovitud üksuse **installimisikoonil**, seejärel järgige installimise lõpuleviimiseks ekraanil kuvatavaid suuniseid.  Korrake seda iga üksuse puhul, mille soovite uuesti installida.

Kui installite uuesti DVD-I või USB-draivil olevalt draiverite ja rakenduste varukoopialt, toimige järgmiselt.

1. Sisestage **draiverite ja rakenduste varukoopia** kettaseadmesse või ühendage see vabasse USB-porti.

- Kui sisestasite DVD, siis oodake, kuni **Aceri ressursikeskus** käivitub.
 - Kui **Aceri ressursikeskus** automaatselt ei käivitu, vajutage klahvikombinatsiooni *Windowsi* *klahv* + **<E>**, seejärel topeltklõpsake optilise draivi ikoonil.

- Kui kasutate USB-draivi, vajutage klahvikombinatsiooni *Windowsi klahv* + <E>, seejärel klõpsake varukoopiat sisaldaval draivil. Topeltklõpsake **ResourceCenter**.

2. Võiksite vaadata **Aceri ressursikeskuse** jaotist **Sisukord**.



3. Klõpsake soovitud üksuse **installimisikoonil**, seejärel järgige installimise lõpuleviimiseks ekraanil kuvatavaid viipasid. Korraldage seda iga üksuse puhul, mille soovite uuesti installida.



Süsteemi varasema hetktõmmiseni naasmine

Microsofti süsteemitaaste teeb aeg-ajalt teie süsteemi sätetest hetktõmmiseid ning salvestab need taastepunktidenä. Enamikel juhtudel, kui ilmnevad tõsised tarkvaraprobleemid, saate oma süsteemi tööle, kui naasete mõnda taastepunkti.

Windows loob automaatselt täiendavaid taastepunkte iga päev ja iga kord, kui installite tarkvara või seadmete draivereid.

Märkus: Lisateavet Microsofti süsteemitaaste kohta leiate, kui sisestate menüüs *Start* sõna „Spikker” ja klõpsate rakenduste loendis suvandil **Spikker ja tugi**. Sisestage spikri otsingulahtrisse „Windowsi süsteemitaaste” ja seejärel vajutage **sisestusklahvi**.

Taastepunkti naasmine

1. Sisestage menüüs *Start* sõna „Juhtpaneel”, seejärel klõpsake rakenduste loendis suvandil **Juhtpaneel**.
2. Klõpsake suvanditel **Süsteem ja turve > Tegevuskeskus** ja seejärel akna allosas suvandil **Taaste**.
3. Klõpsake suvandil **Ava süsteemitaaste**, seejärel suvandil **Järgmine**.
4. Klõpsake viimasel taastepunktil (kui teie süsteem töötab veel korralikult), seejärel nupul **Järgmine** ja **Valmis**.
5. Avaneb aken, kus küsitakse teie kinnitust. Klõpsake nupul **Jah**. Teie süsteem taastatakse kindlaks määratud taastepunkti kasutades. See protsess võib võtta mitu minutit ning selle käigus võidakse teie arvuti taaskäivitada.

Süsteemi tehasesätete taastamine

Kui teie arvutil ilmnevad probleemid, mis ei ole muul viisil kõrvaldatavad, peate tõenäoliselt oma süsteemi tehasesätete taastamiseks kõik uuesti installima. Taastamiseks võite kasutada kõvaketast või loodud süsteemi varukoopiat.

- Kui saate Windowsi veel käivitada ja pole taasteseektsiooni kustutanud, vt jaotist "**Taastamine Windowsist**" leheküljel 51.
- Kui te ei saa Windowsi kasutada, teie algne kõvaketas on täielikult uuesti vormindatud või olete paigaldanud asendus kõvaketta, vt jaotist "**Taastamine süsteemi varukoopialt**" leheküljel 55.

Taastamine Windowsist

Rakenduse Acer Recovery Management käivitamiseks toimige järgmiselt.

- Sisestage menüüs *Start* sõna „Recovery”, seejärel klõpsake rakenduste loendis suvandil **Acer Recovery Management**.

On kaks võimalust: **Tehasesätete taastamine**, mis taastab arvuti tehasesätted, ja **Kohandatud taastamine**, mis võimaldab kohandatud taastamise käigus süsteemi värskendada.

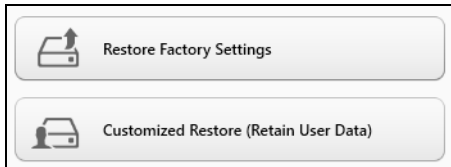

Tehasesätete taastamise käigus tühjendatakse kogu kõvaketas, seejärel installitakse Windows ning teie süsteemi eelnevalt installitud tarkvara ja draiverid uuesti. Kui pääsete praegu oma kõvakettal olevatele olulistele failidele ligi, tehke neist kohe varukoopiad. Vt jaotist "**Tehasesätete taastamine rakendusega Acer Recovery Management**" leheküljel 52.

Kohandatud taastamise käigus püütakse teie failid (kasutajaandmed) alles hoida, kuid tarkvara ja draiverid installitakse uuesti. Pärast arvuti ostmist installitud tarkvara eemaldatakse (v.a Windowsi poest installitud tarkvara). Vt jaotist "**Kohandatud taaste rakendusega Acer Recovery Management**" leheküljel 54.

Tehasesätete taastamine rakendusega Acer Recovery Management

1. Klõpsake suvandil **Tehasesätete taastamine**.



Hoiatus! Tehasesätete taastamine kustutab teie kõvakettalt kõik failid.

2. Avaneb aken **Arvuti lähtestamine**.

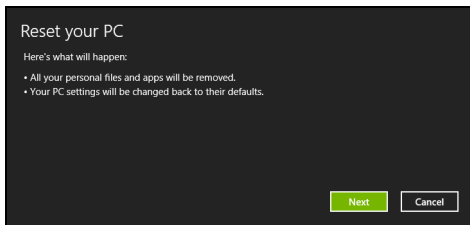

Pildid on ainult viiteks.

3. Klõpsake suvandil **Järgmine**, seejärel valige failide kustutamise viis.
 - a. **Eemalda lihtsalt failid** kustutab enne arvuti taastamist kõik failid ja selleks kulub umbes 30 minutit.
 - b. **Puhasta draiv täielikult** puhastab draivi pärast iga faili kustutamist täielikult, nii et pärast taastamist ei saa ühtegi faili vaadata. Draivi puhastamine võtab aega kauem – kuni viis tundi, kuid on turvalisem, kuna vanad failid on lõplikult eemaldatud.
4. Klõpsake käsul **Lähtesta**.
5. Taasteprotsess algab teie arvuti taaskäivitamisega, seejärel hakatakse faile teie kõvakettale kopeerima.
6. Kui taastamine on lõppenud, saate hakata oma arvutit kasutama, korrates esmakordse käivitamise toiminguid.

Kohandatud taaste rakendusega Acer Recovery Management

1. Klõpsake suvandil **Kohandatud taastamine (kasutajaandmete säilitamine)**.

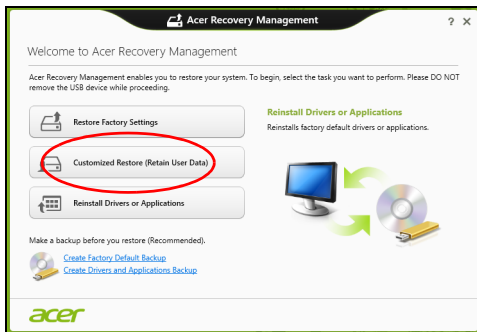

2. Avaneb aken **Arvuti värskendamine**.

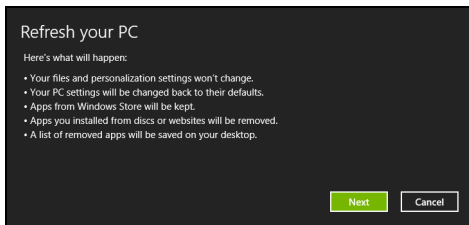

3. Klõpsake suvandil **Järgmine**, seejärel käsul **Värskenda**.
4. Taasteprotsess algab teie arvuti taaskäivitamisega, seejärel hakatakse faile teie kõvakettale kopeerima. See võtab aega umbes 30 minutit.

Taastamine süsteemi varukoopialt

USB-draivil olevalt süsteemi varukoopialt taastamiseks toimige järgmiselt.

1. Leidke oma süsteemi varukoopia.
2. Ühendage USB-draiv ja lülitage arvuti sisse.
3. Vajadusel peate lubama *F12 Boot Menu*, tehes järgmist.
 - a. Vajutage arvuti käivitumisel klahvi **<F2>**.
 - b. Kasutage menüü **Main** valimiseks vasakut või paremat nooleklahvi.
 - c. Vajutage allanooleklahvi, kuni valitakse **F12 Boot Menu**, ning vajutage klahvi **<F5>**, et muuta selle seadistuseks **Enabled**.
 - d. Kasutage menüü **Exit** valimiseks vasakut või paremat nooleklahvi.
 - e. Olenevalt arvuti kasutatavast BIOS-ist valige kas **Save Changes and Exit** või **Exit Saving Changes** ja seejärel vajutage **Enter**. Kinnitamiseks valige **OK** või **Yes**.
 - f. Teie arvuti taaskäivitatakse.
4. Käivitumise ajal vajutage alglaadimismenüü avamiseks klahvi **<F12>**. Alglaadimismenüü võimaldab valida alglaadimiseks kasutatava seadme, näiteks USB-draivi.
 - a. Kasutage rea **USB Device** valimiseks nooleklahve ja seejärel vajutage **Enter**.
 - b. Tavapärase käivitusprotsessi asemel käivitub Windows taastekoopialt.
5. Valige oma klaviatuuri tüüp.

6. Valige suvand **Troubleshoot** ja seejärel valige kasutatav taastetüüp.
- a. Klõpsake Microsofti süsteemitaaste käivitamiseks suvandil **Advanced**, seejärel **System Restore**.
Microsofti süsteemitaaste teeb aeg-ajalt teie süsteemi sätetest hetktõmmiseid ning salvestab need taastepunktidenä. Enamikel juhtudel, kui ilmnevad tõsised tarkvaraprobleemid, saate oma süsteemi tööle, kui naasete mõnda taastepunkti.
- b. Lähtestamise käivitamiseks klõpsake suvandil **Reset your PC**.
Arvuti lähtestamise käigus tühjendatakse kogu kõvaketas, seejärel installitakse Windows ning teie süsteemi eelnevalt installitud tarkvara ja draiverid uuesti. Kui pääsete praegu oma kõvakettal olevatele olulistele failidele ligi, tehke neist kohe varukoopia. Vaadake lähemalt jaotisest **"Arvuti lähtestamine süsteemi varukoopiast"** leheküljel 57.
- c. Värskendamise käivitamiseks klõpsake suvandil **Refresh your PC**.
Refresh your PC käigus püütakse teie failid (kasutajaandmed) alles hoida, kuid tarkvara ja draiverid installitakse uuesti. Pärast arvuti ostmist installitud tarkvara eemaldatakse (v.a Windows Sotre'ist installitud tarkvara). Vaadake lähemalt jaotisest **"Arvuti värskendamine süsteemi varukoopiast"** leheküljel 58.

Arvuti lähtestamine süsteemi varukoopialt

Hoiatus! Arvuti lähtestamine kustutab kõvakettalt kõik failid.

1. Avaneb aken **Arvuti lähtestamine**.

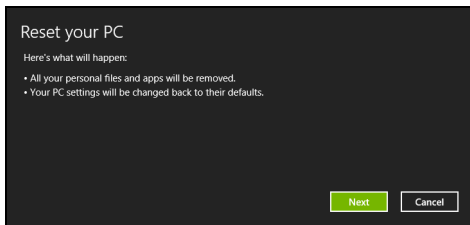

Pildid on ainult viiteks.

2. Klõpsake suvandil **Järgmine**.

3. Valige taastatav operatsioonisüsteem (tavaliselt on saadaval üks valik).

4. Valige kõvakettal säilitatavad muudatused.

- a. Kui olete taastesektsiooni kustutanud või kõvaketta sektsioone muul viisil muutnud ja soovite neid muudatusi säilitada, valige suvand **Ei**.
- b. Arvuti tehasesätete täielikuks taastamiseks valige suvand **Jah**.

5. Valige, kuidas oma failid kustutada.

- a. **Eemalda lihtsalt failid** kustutab enne arvuti taastamist kõik failid ja selleks kulub umbes 30 minutit.
- b. **Puhasta draiv täielikult** puhastab draivi pärast iga faili kustutamist täielikult, nii et pärast taastamist ei saa ühtegi faili vaadata. Draivi puhastamine võtab aega kauem – kuni viis tundi, kuid on turvalisem, kuna vanad failid on lõplikult eemaldatud.

6. Klõpsake käsul **Lähtesta**.

7. Kui taastamine on lõppenud, saate hakata oma arvutit kasutama, korrates esmakordse käivitamise toiminguid.

Arvuti värskendamine süsteemi varukoopiaalt

1. Avaneb aken **Arvuti värskendamine**.

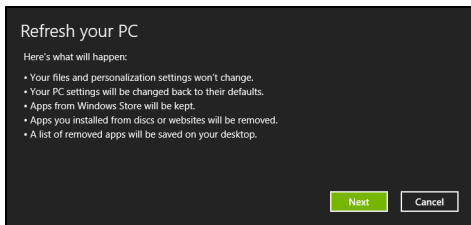

2. Klõpsake suvandil **Järgmine**.

3. Valige taastatav operatsioonisüsteem (tavaliselt on saadaval üks valik).

4. Klõpsake käsul **Värskenda**.

5. Taasteprotsess algab teie arvuti taaskäivitamisega, seejärel hakatakse faile teie kõvakettale kopeerima. See võtab aega umbes 30 minutit.

Acer clear.fi

Märkus: Ainult teatud mudelitel.

Rakenduse Acer clear.fi abil saate nautida videoid, fotosid ja muusikat. Saate voogedastada meediume teistest seadmetest või teistesse seadmetesse, kui arvutisse on installitud Acer clear.fi.

Märkus: Kõik seadmed peavad olema ühendatud samasse võrku.

Videote vaatamiseks või muusika kuulamiseks avage **clear.fi Media**, fotode sirvimiseks avage **clear.fi Photo**.

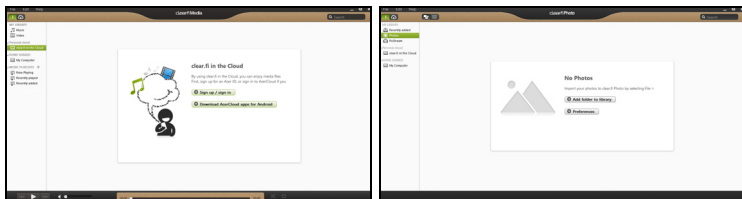

Tähelepanu! Kui käivitate rakenduse clear.fi esimest korda, küsib Windowsi tulemüür luba rakenduse clear.fi ühendamiseks võrku. Valige igas aknas **Luba juurdepääs**.

Meediumite ja fotode sirvimine

Vasakpoolsel paneelil kuvatakse teie arvuti sisu (Minu teek), ning muud seadmed, kui mõni on teie võrguga ühendatud (Koduvõrgus jagatud).

Failide vaatamiseks arvutis, valige üks kategooria kaustas Minu teek, seejärel sirvige paremal olevaid faile ja kaustu.

Jagatud failid

Teie võrguga ühendatud seadmed kuvatakse jaotises **Koduvõrgus jagatud**. Valige seade ning seejärel sirvitav kategooria.

Hetke pärast kuvatakse paremal jagatud failid ja kaustad. Sirvige failini, mida soovite vaadata, ning topeltklõpsake taasesituse alustamiseks.

Kasutage taasesituse juhtimiseks ekraani allservas oleval ribal kuvatud meediumijuhtnuppe. Näiteks kui valite muusikafaili, saate selle taasesituse käivitada, peatada või lõpetada ning helitugevust reguleerida.



Märkus: Te peate aktiveerima jagamise seadmes, milles failid asuvad. Avage *clear.fi* seadmes, milles failid asuvad, valige **Redigeeri** ning veenduge, et suvand **Jaga minu teeki kohalikus võrgus** on aktiveeritud.

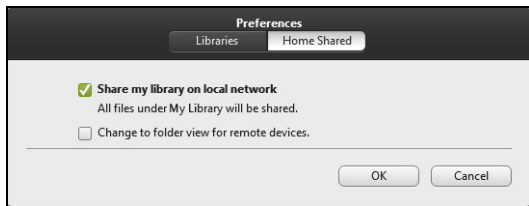

Millised seadmed ühilduvad?

Tarkvara clear.fi saab kasutada sertifitseeritud Aceri seadmetes, millel on clear.fi või DLNA tarkvara. Nende seadmete hulka kuuluvad DLNA-ga ühilduvad arvutid, nutitelefoniid ja NAS-seadmed (võrguga ühendatud salvestid).

Failide esitamine teises seadmes

Kui soovite esitada meediume teise seadme vahendusel, peate toimima järgmiselt.

1. Parempoolses alumises nurgas valige **Esita:** 
2. Valige kaugseade, milles soovite faili esitada.

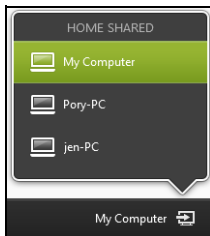

*Loendis on saadaval ainult seadmed, milles on võimalik faili taasesitada, teatud arvuteid ja salvestusseadmeid ei kuvata. Windowsi arvuti lisamiseks sellesse loendisse avage Windowsn Media Player, valige **Voog** ja **Luba minu Playeri kaugjuhtimist...***

3. Valige põhiaknas fail ning kasutage kaugseadme juhtimiseks ekraani allservas oleval ribal kuvatud meediumijhtnuppe.

Üksikasjalikumate teavete leiate aadressilt **<http://www.acer.com/clearfi/download/>**.

Toitehaldus

Sellel arvutil on sisseehitatud toitehalduse seade, mis jälgib süsteemi aktiivsust. Süsteemi aktiivsus viitab ükskõik millisele aktiivsusele, mis sisaldab ühte või mitut järgmistest seadmetest: klaviatuur, hiir, kõvaketas, arvutiga ühendatud välisseadmed ning videomälu. Kui teatud ajaperioodil ei tuvastata aktiivsust, peatab arvuti mõned või kõik nendest seadmetest, et säästa energiat.

Acer Green Instant On

Märkus. Ainult valitud mudelitel.

Aceri roheline kiirsisselülitamise funktsioon (Green Instant On) võimaldab äratada arvuti unerežiimist kiiremini, kui kulub aega kaane avamiseks. Kui sulgete kaane või lahkute mõneks ajaks arvuti juurest, lülitub teie arvuti unerežiimile. Kuni arvuti on unerežiimil, vilgub vooluindikaatori LED-tuli oranžilt.

Unerežiimist ärkamiseks avage arvuti kaas või vajutage ükskõik millist nuppu.

Olles teatud aja unerežiimil olnud, läheb arvuti aku säästmiseks automaatselt sügava une režiimi. Sügava une režiimis lülitatakse vooluindikaatori LED-tuli välja. Selles olekus on aku kasutamisevalmis mitu nädalat.

Vajutage sügava une režiimist äratamiseks toitenuppu.

Märkus: Võrreldes unerežiimiga tarbib teie arvuti sügava une režiimis märgatavalt vähem energiat, kuid sügava une režiimist ärkamiseks kulub pisut rohkem aega.

Sügava une režiim ja unerežiim aitavad tagada, et teie arvuti tarbib võimalikult vähe energiat, jäädes samas siiski kiirelt kättesaadavaks.

Energia säästmiseks läheb teie arvuti sügava une režiimi siis, kui seda ei kasutata pikemat aega, näiteks öösel. Kiirema juurdepääsu tagamiseks läheb arvuti aegadel, kui seda sageli kasutatakse (nt tööpäeva jooksul) unerežiimi.

Energia säästmine

Kiirkäivituse inaktiveerimine

Arvuti kasutab kiirkäivitust kiirelt käivitumiseks, kuid seejuures kulub signaalide kontrollimisel ka veidi energiat. Need kontrollimised kulutavad aegamööda arvuti akut.

Kui soovite arvuti energiatarvet ja keskkonnamõju vähendada, lülitage kiirkäivitus välja.

Märkus: Kui kiirkäivitus on välja lülitatud, võtab arvuti unerežiimist käivitamine kauem aega. Kui arvuti kasutab funktsioone Acer Instant On või Acer Instant Connect, lülitatakse ka need välja. Arvuti ei käivitu ka siis, kui saab juhise käivitumiseks võrgu kaudu (Wake on LAN).

1. Avage töölaud.
2. Klõpsake olekualal valikul **Toitesuvandid**.
3. Valige **Veel toitesuvandeid**.
4. Valige suvand **Valige, mida toitenupud teevad**.

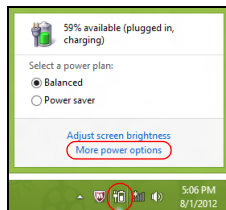

5. Väljalülitamise sätetele juurdepääsemiseks valige **Muuda sätteid**, mis ei ole hetkel kättesaadavad.

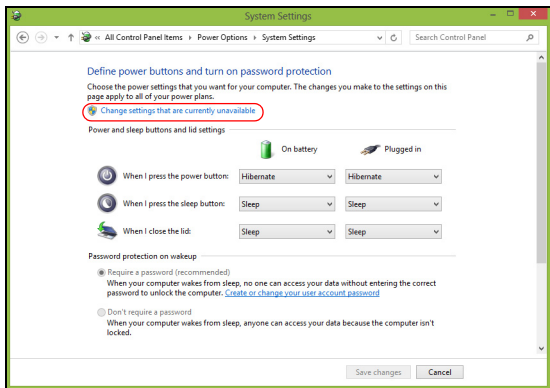

6. Kerige allapoole ja inaktiveerige **Lülita kiirkäivitus sisse**.

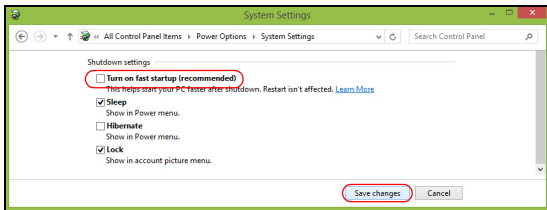

7. Valige **Salvesta muudatused**.

AKU

Arvuti kasutab sisseehitatud akut, mis võimaldab laadimiste vahel pikalt töötada.

Aku omadused

Akul on järgmised omadused:

- Kasutab kehtivaid akutehnoloogia standardeid.
- Annab tühjenemisel hoiatussignaali.

Akut laetakse iga kord, kui ühendate oma arvuti vahelduvvooluadapteriga. Arvuti toetab töö ajal laadimist, mis võimaldab Teil akut laadida arvutit samal ajal edasi kasutades. Väljalülitatud arvutiga laadimisel on laadimisaeg aga tunduvalt lühem.

Aku laadimine

Aku laadimisel veenduge kõigepealt, et see oleks korralikult akusektsiooni paigaldatud. Ühendage vooluadapter arvutiga ja selle pistik seinakontakti. Aku laadimise ajal võite jätkata arvuti kasutamist võrgutoitel. Väljalülitatud arvutiga laadimisel on laadimisaeg aga tunduvalt lühem.

Märkus: Soovitame aku enne magamaminekut ära laadida. Kui laete akut öösel enne reisi, saate uut päeva alustada täielikult laetud akuga.

Uue aku sissetöötamine

Enne aku esmakordset kasutamist peaksite te selle järgmisel viisil sisse töötama.

1. Ühendage taha voluadapter ning laadige aku täis.
 2. Ühendage lahti voluadapter.
 3. Lülitage arvuti sisse ning töötage akuvoolul.
 4. Tühjendage aku täielikult, kuni ilmub aku tühjenemise hoiatus.
 5. Ühendage voluadapter uuesti külge ning laadige aku jälle täis.
- Korrake neid samme, kuni akut on kolm korda täielikult laetud ning tühjendatud.

Järgige seda sissetöötamisprotsessi kõigi uute akude puhul või juhul kui akut pole kaua aega kasutatud.

Hoiatus: Ärge laske akul kokku puutuda temperatuuridega alla 0°C (32°F) ega üle 45°C (113°F). Äärmustemperatuurid võivad akule halvasti mõjuda.

Sissetöötamisprotsessi järgides saate aku panna vastu võtma maksimaalselt suurt laengut. Kui Te seda protseduuri ei järgi, ei ole Teil võimalik akut maksimaalselt laadida; see lühendab ka aku tegelikku tööiga.

Sellele lisaks mõjuvad aku kasulikule tööeale halvasti ka järgmised kasutusharjumused:

- Arvuti kasutamine pideval vahelduvvoolul.
- Aku ülalkirjeldatud viisil täielikult tühjendamata ja laadimata jätmine.
- Tihe kasutus; mida rohkem Te akut kasutate, seda kiiremini jõuab lõpule selle eluiga. Standardse arvutiaku eluiga on umbes 300 laadimist.

Aku tööea optimeerimine

Aku tööea optimeerimine võimaldab Teil aku tööd maksimaalselt ära kasutada, pikendades laadimistsükli ja parandades laadimise efektiivsust. Soovitame Teil järgida allpool toodud soovitusi:

- Kui võimalik, kasutage võrguvoolu, hoides akut tee peal kasutamiseks.
- Võtke välja PC-kaart, kui te seda ei kasuta, sest see tarbib voolu edasi (valitud mudelitel).
- Hoidke arvutit jahedas ja kuivas kohas. Soovitav temperatuur on 10°C (50°F) kuni 30°C (86°F). Kõrgemal temperatuuril tühjeneb aku iseenesest kiiremini.
- Liigne laadimine lühendab aku tööiga.
- Kandke hoolt oma vooluadapteri ning aku eest.

Aku seisu kontrollimine

Windowsi voolumõõtja näitab aku hetkeseisu. Aku hetkeseisu nägemiseks liigutage hiirekursor tegumiribal olevale aku/vooluikoonile.

Aku tühjenemise hoiatus

Akutoidet kasutades hoidke silm peal Windowsi voolumõõtjal.

Hoiatus: Kui saate hoiatuse aku tühjenemise kohta, ühendage võimalikult kiiresti arvutiga vooluadapter. Kui aku saab täielikult tühjaks ja arvuti välja lülitub, lähevad andmed kaotsi.

Kui ilmub aku tühjenemise hoiatus, sõltub soovitatav käitumisviis olukorrast:

Olukord	Soovitatav käitumisviis
Olemas on vooluadapter ja seinakontakt.	<ol style="list-style-type: none">1. Ühendage vooluadapter arvutiga ning selle pistik seinakontakti.2. Salvestage kõik vajalikud failid.3. Jätkake tööd. <p>Kui soovite akut kiiresti laadida, lülitage arvuti välja.</p>
Vooluadapterit või seinakontakti ei ole.	<ol style="list-style-type: none">1. Salvestage kõik vajalikud failid.2. Sulgege kõik rakendusprogrammid.3. Lülitage arvuti välja.

Reisimine koos arvutiga

Sellest peatükist leiate näpunäiteid ja soovitusi, mida arvutiga ringi liikudes või reisides arvesse võtta.

Töölauast lahti ühendamine

Arvuti välistest lisaseadmetest lahtiühendamiseks järgige alljärgnevaid juhtnõure:

1. Salvestage kõik avatud failid.
2. Väljastab optilise ketta seadmest.
3. Lülitage arvuti välja.
4. Sulgege ekraani kaas.
5. Tõmmake välja vooluadapteri juhe.
6. Ühendage lahti klaviatuur, osutusseade, printer, väline monitor ja kõik muud välisseadmed.
7. Avage Kensington-lukk, kui seda arvuti turvamiseks kasutate.

Ringiliikumine

Kui liigute ainult lühikest maad, näiteks oma kontorist koosolekuruumi.

Arvuti ettevalmistamine

Enne arvuti liigutamist sulgege ja lukustage ekraani kaas, et lülitada arvuti Unerežiimile. Võite nüüd arvuti hoone piires ohutult endaga kaasa võtta. Unerežiimist väljumiseks avage arvuti kaas, seejärel vajutage korraks voolunuppu.

Kui võtate arvuti kaasa kliendi kontorisse või teise hoonesse, võite arvuti välja lülitada.

Vajutage klahvikombinatsiooni *Windowsi klahv* + <C> ja klõpsake suvanditel **Seaded** > **Toide** > **Sule arvuti**.

Või:

Võite lülitada arvuti unerežiimile, vajutades <Fn> + <F4>. Seejärel sulgege ekraan.

Kui olete jälle valmis arvutit kasutama, avage ekraani kaas, seejärel vajutage korraks voolunupule.

***Märkus:** et arvuti võib lülituda talveunerežiimile, kui on mõnda aega olnud unerežiimil.*

Mida koosolekutele kaasa võtta

Kui koosolekud on võrdlemisi lühikesed, pole Teil ilmselt tarvis endaga kaasa võtta midagi peale arvuti. Kui koosolek tuleb pikem või kui aku pole täielikult laetud, võiksite kaasa võtta vooluadapteri, et arvuti koosolekuruumis vooluvõrku ühendada.

Kui ruumis pole seinakontakte, lülitage arvuti aku tühjenemise aeglustamiseks unerežiimile. Vajutage <Fn> + <F4> või sulgege ekraani kaas, kui Te parajasti arvutit aktiivselt ei kasuta.

Arvuti koju kaasa võtmine

Kui hakkate minema kontorist koju või vastupidi.

Arvuti ettevalmistamine

Pärast arvuti töölauast lahti ühendamist järgige selle kojusõiduks ettevalmistamiseks järgmisi juhtnõure:

- Kontrollige, kas olete seadmetest välja võtnud kõik andmekandjad ja plaadid. Andmekandjate jätmine seadmesse võib kahjustada lugeja pead.
- Pakkige arvuti kaitsvasse kotti, mis ei lase sellel kohalt libiseda ning pehmen dab kukkumisel lööki.

Hoiatus! Vältige asjade pakkimist arvuti kaane kõrvale. Rõhk kaanel võib ekraani kahjustada.

Mida kaasa võtta

Kui Teil kodus neid ei ole, võtke endaga kaasa:

- Vooluadapter ja voolujuhe.
- Trükitud seadistusleht.

Tasub silmas pidada

Järgige neid juhtnõure, et kaitsta oma arvutit tööle ja töölt koju transportimisel:

- Vähendage temperatuurimuutuste mõju, hoides arvutit enda kõrval.

- Kui peate pikemaks ajaks peatuma ning ei saa arvutit kaasas kanda, jätke arvuti auto pagasiruumi, et arvuti ei jääks liigkõrge kuumuse kätte.
- Temperatuuri- ja õhuniiskuse muutused võivad põhjustada kondensatsiooni. Enne arvuti sisselülitamist laske sellel jõuda toatemperatuurini ning kontrollige, ega ekraani pole kondenseerunud niiskust. Kui temperatuurierinevus on suurem kui 10°C (18°F), laske arvutil aeglaselt jõuda toatemperatuurini. Kui võimalik, jätke arvuti 30 minutiks keskkonda, mille temperatuur on välistemperatuuri ja toatemperatuuri vahepeal.

Kodukontori ülesseadmine

Kui töötate oma arvutiga tihti kodus, võiksite kodus kasutamiseks osta teise vooluadapteri. Teise adapteri kasutamisega väldite üleliigse koorma kandmist koju ja tööle.

Kui kasutate arvutit kodus pikemateks töödeks, võiksite lisada ka välise klaviatuuri, monitori ja hiire.

Arvutiga reisimine

Kui peate sõitma pikemaid vahemaid, näiteks oma kontorihoonest kliendi kontorihoonesse või reisima riigisiselt.

Arvuti ettevalmistamine

Valmistage arvuti ette samamoodi kui seda koju kaasa võttes. Vaadake, et arvuti aku oleks laetud. Lennujaama turvatöötajad võivad Teil paluda arvuti sisse lülitada, kui lähete sellega väravaalasse.

Mida kaasa võtta

Võtke endaga kaasa:

- Vooluadapter.
- Printeridraiverid, kui plaanite kasutada teist printerit.

Tasub silmas pidada

Lisaks arvuti koju kaasa võtmise juhtnööridele järgige reisimisel arvuti kaitsmiseks järgmisi juhiseid:

- Kandke arvutit alati kaasas käsipagasina.
- Kui võimalik, laske seda inspekteerida käsitsi. Lennujaamade röntgenaparaadid on ohutud, kuid ärge viige arvutit läbi metallidetektori.

Arvutiga reisimine rahvusvahelistel reisidel

Kui sõidate ühest riigist teise.

Arvuti ettevalmistamine

Valmistage arvuti ette samamoodi kui tavalisteks reisideks.

Mida kaasa võtta

Võtke endaga kaasa:

- Vooluadapter.
- Voolujuhtmed, mis sobivad kasutamiseks riigis, kuhu reisite.
- Printeridraiverid, kui plaanite kasutada teist printerit.

- Ostutõend, kui peate seda näitama tolliametnikele.
- Rahvusvahelise Reisigarantii (ITW) pass.

Tasub silmas pidada

Järgige samu ettevaatusjuhiseid kui arvutiga reisimisel.

Lisaks võivad rahvusvahelistel reisidel kasulikud olla järgmised näpunäited:

- Kui reisite teise riiki, kontrollige, kas kohaliku vahelduvpinge ning vahelduvvooluadapteri juhtme karakteristikud on omavahel sobivad. Kui ei, ostke voolujuhe, mis sobiks kohaliku vahelduvpingega. Ärge kasutage arvutile voolu andmiseks kodutehnikale mõeldud konverteid.
- Kui kasutate modemit, kontrollige, kas modem ja konnektor ühilduvad telekommunikatsioonisüsteemiga riigis, kuhu reisite.

Arvuti turvalisus

Teie arvuti on väärtuslik investeering, mille eest Te peate hoolt kandma. Õppige, kuidas kaitsta ja kanda hoolt oma arvuti eest.

Paroolide kasutamine

Paroolid kaitsevad Teie arvutit autoriseerimata kasutamise eest. Paroolide seadmine loob mitu erinevat kaitsekihti arvuti ja andmete kaitsmiseks.

- Haldajaparool kaitseb autoriseerimata sisenemise eest BIOS-i utiliiti. Kui see parool on seatud, tuleb ta BIOS-i utiliiti sisenemiseks uuesti sisestada. Vt lähemalt alapeatükist "**BIOS-i utiliit**" leheküljel **95**.
- Kasutajaparool kaitseb arvutit autoriseerimata kasutamise eest. Maksimaalse turvalisuse saavutamiseks kombineerige seda parooli küsimisega alglaadimisel ning talveunerežiimist (kui see on olemas) käivitamisel.
- Alglaadimise parool kaitseb arvutit autoriseerimata kasutamise eest. Maksimaalse turvalisuse saavutamiseks kombineerige seda parooli küsimisega alglaadimisel ning talveunerežiimist (kui see on olemas) käivitamisel.

Tähelepanu: Ärge unustage oma haldajaparooli! Kui olete parooli unustanud, võtke ühendust oma edasimüüja või autoriseeritud teeninduskeskusega.

Paroolide sisestamine

Kui parool on seadistatud, ilmub ekraani keskele parooli küsimise aken.

- Kui arvutile on seatud haldajaparool, ilmub parooliaken ekraanile, kui vajutate alglaadimisel BIOS-i utiliiti sisenemiseks <F2>.
- BIOS-i utiliiti sisenemiseks trükkige sisse haldajaparool ning vajutage <Enter>. Kui sisestasite vale parooli, ilmub ekraanile hoiatustead. Proovige uuesti ning vajutage <Enter>.
- Kui arvutile on seatud kasutajaparool ning alglaadimisparool on sisse lülitatud, küsitakse parooli alglaadimisel.
- Arvuti kasutamiseks trükkige sisse kasutajaparool ning vajutage <Enter>. Kui sisestasite vale parooli, ilmub ekraanile hoiatustead. Proovige uuesti ning vajutage <Enter>.

Tähelepanu: Parooli võib proovida sisestada kolm korda. Kui kolme korra järel ei ole Te sisestanud õiget parooli, süsteem seiskub. Vajutage volunuppu ning hoidke seda neli sekundit all, et arvuti välja lülituks. Siis lülitage arvuti uuesti sisse ning proovige uuesti.

Acer Theft Shield

Märkus: See funktsioon on saadaval ainult teatud mudelite korral.

Acer Theft Shield on teie arvutile mõeldud tööriist, mis aitab ennetada vargust häire andmisega, kui teie arvuti viiakse Android-telefoni või valitud traadita võrgu leviulatusest välja.

Acer Theft Shieldi käivitamiseks tehke *töölaua* topeltklõps *Acer Theft Shieldi* ikoonil või hakake *Start* sisestama nime „Acer Theft Shield”, et avaneks otsing ja kuvataks tulemused.

Märkus: *Acer Theft Shield* nõuab *Windowsi* sisselogimisparooli. Kui te ei ole parooli määranud, tuletatakse seda teile meelde.

Kui Acer Theft Shield töötab, palutakse teil valida tuvastusviis, mida soovite kasutada. Võite valida ühe järgmistest tuvastusviisidest.

- **Kasuta Android-telefoni.**
- **Kasuta Wi-Fi-võrku.**



Kui valite suvandi **Kasuta Android-telefoni**, näidatakse teile QR-koodi, mida saate oma telefoni abil skaneerida. QR sisaldab linki, mis võimaldab teil Androidi rakenduse oma telefoni laadida.

Nõuanne: Kui te ei vali selles etapis Android-telefoni kasutamist, saate valida selle igal ajal menüüst "**Seaded**" leheküljel **81**.

Märkus: Kui teie telefoni ei ole veel triipkoodilugejat installitud, tuleb see teil enne QR-koodi skaneerimist alla laadida.



Kui olete Androidi rakenduse oma telefoni alla laadinud, klõpsake suvandil **Järgmine**, et alustada Acer Theft Shieldi seadistamist. Klõpsake suvandil **Start**, et lülitada sisse oma sülearvuti Wi-Fi-tööpunkti funktsioon, mis võimaldab telefonil teie sülearvuti tuvastada.

Acer Theft Shieldi kasutamine

Üldinfo

Kui olete valinud kasutatava meetodi, kuvatakse teile lehekülg *Üldinfo*, mis võimaldab aktiveerida Acer Theft Shieldi ja valida kiirklahvide kombinatsiooni Acer Theft Shieldi aktiveerimiseks.

Võite oma arvuti kaitsmiseks igal ajal kiirklahvide kombinatsiooni vajutada.

Seaded

Lehekülg *Seaded* võimaldab teil muuta häireseadeid ja seadistada oma Android-telefonil meeldetuletused.

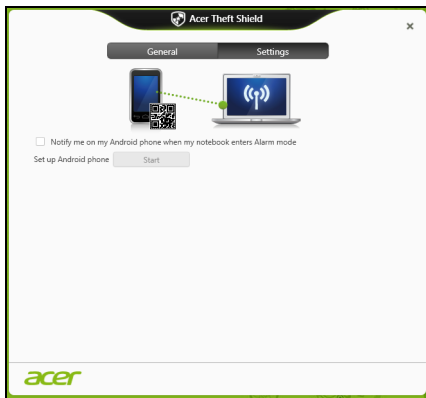

Koputage menüüs **Konfigureeri sülearvuti Wi-Fi-tööpunkti võrku** suvandil *Muuda*, et muuta SSID-d, mida teie sülearvuti Android-telefoniga ühendust luues edastab.

Võite muuta ka häiremärguande kestust rippmenüü suvandis *Häirerežiimi seaded*.

Nõuanne: QR-koodi nägemiseks, et Androidi rakendus uuesti alla laadida, klõpsake ikoonil .

Võrguühenduse loomine

Sisesehitatud võrgukaart

Sisesehitatud võrgukaart võimaldab Teil ühendada oma arvuti Ethernetipõhisesse võrku.

Võrgufunktsiooni kasutamiseks ühendage Etherneti-kaabel arvuti korpuses oleva Ethernet (RJ-45) pordi ja võrgupistikku või võrgujaoturiga.

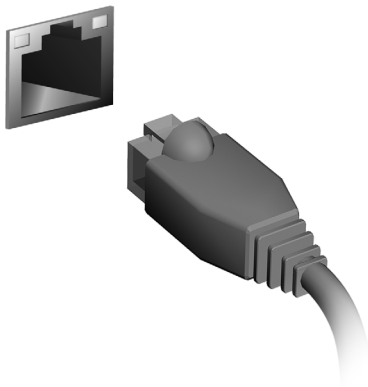

Juhtmevabad võrgud

Internetiühenduse loomine

Teie arvuti traadita ühendus on vaikumisi sisse lülitatud.

Windows tuvastab saadaolevad võrgud ja kuvab vastava loendi seadistamise ajal. Valige võrk ja sisestage vajadusel parool.

Vastasel juhul avage programm Internet Explorer ja järgige juhiseid.

Täiendavat teavet vaadake ISP (internetiteenuse pakkuja) või ruuteri dokumentatsioonist.

Acer Instant Connect

Instant Connect tagab kiirema ühenduse mis tahes võrguga, millega arvuti loob ühenduse kõige sagedamini.

Acer Instant Update

Instant update funktsiooni abil saab süsteemi jätkumisel ja Interneti-ühenduse olemasolul värskendada automaatselt järgmiste rakenduste sisu.

- Brauser: Internet Explorer 9 ja uuemad versioonid (välja arvatud video-veebisaidid).
- Meiliprogramm: Outlook 2010 ja uuemad versioonid.

Juhtmevabad võrgud

Juhtmevaba LAN või WLAN on juhtmevaba kohtvõrk, mis võib ilma juhtmeteta ühendada kaks või enam arvutit. Juhtmevaba võrgu seadistamine on lihtne ning see võimaldab teil jagada faile, välisseadmeid ja internetiühendust.

Mis on juhtmevaba võrgu eelised?

Liikuvus

Juhtmevaba LAN-i süsteemid võimaldavad teil ja teistel teie koduvõrgu kasutajatel jagada juurdepääsu failidele ning võrku ühendatud seadmetele, näiteks printerile või skannerile.

Lisaks saate jagada internetiühendust teiste kodus olevate arvutitega.

Paigaldamise kiirus ja lihtsus

Juhtmevaba LAN-i süsteemi paigaldamine on kiire ja lihtne ning see välistab vajaduse tõmmata kaableid läbi seinade ja lagede.

Juhtmevaba LAN-i komponendid

Kodus juhtmevaba võrgu seadistamiseks on teil vaja järgmisi esemeid.

Pääsupunkt (ruuter)

Pääsupunktid (ruuterid) on kahesuunalised saatja-vastuvõtjad, mis edastavad andmeid ümbritsevasse keskkonda. Pääsupunktid toimivad vahendajatena fiksvõrgu ja juhtmevaba võrgu vahel. Enamikel ruuteritel on sisseehitatud DSL-modem, mis võimaldab teile juurdepääsu kiirele

DSL internetiühendusele. Teie poolt valitud ISP (internetiteenuse pakkuja) varustab teid tavaliselt modemi/ruuteriga ning nende teenuste tellimusega. Täpsemad seadistusjuhised leiate oma pääsupunktiga/ruuteriga kaasasolevatest dokumentidest.

Bluetooth-ühenduse kasutamine

Bluetooth on tehnoloogia, mis võimaldab teil andmeid lühikese vahemaa tagant paljude eri tüüpi seadmete vahel traadita edastada. Bluetooth-toega seadmete hulka kuuluvad arvutid, mobiiltelefonid, tahvelarvutid, juhtmeta peakomplektid ja klaviatuurid.

Bluetoothi kasutamiseks peate tagama järgmised tingimused:

1. Bluetooth on mõlemas seadmes lubatud.
2. Teie seadmed on „seotud” (ehk ühendatud).

Bluetoothi lubamine ja keelamine

Bluetoothi adapter peab olema mõlemas seadmes lubatud. Teie arvuti puhul võib selleks olla väline lüliti, tarkvaraseade või eraldi Bluetoothi dongel, mis on ühendatud arvuti USB-porti (kui väline Bluetoothi adapter pole saadaval).

Märkus: *Kontrollige oma seadme kasutusjuhendit, et selgitada välja, kuidas selle Bluetoothi adapterit sisse lülitada.*

Seejärel klõpsake olekualas Bluetoothi ikoonil ja valige suvand **Ava seaded**.

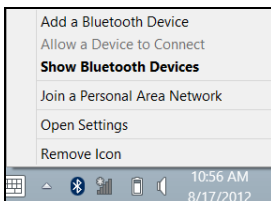

Märkige ruut **Luba Bluetooth-seadmetel seda arvutit leida**, klõpsake suvandil **Rakenda** ja seejärel **OK**.

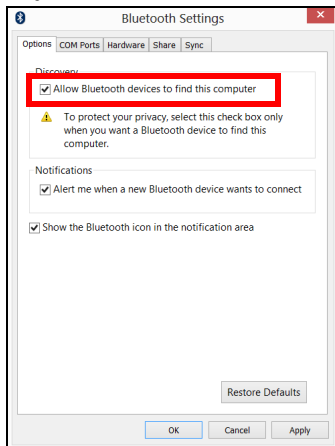

Teie arvuti Bluetoothi adapter on nüüd lubatud ja saate lisada Bluetooth-seadmeid.

Arvuti Bluetoothi adapteri inaktiveerimiseks toimige järgmiselt.

1. Vajutage *Windowsi klahvi* + <W> ja sisestage **Traadita ühendus**.
2. Tulemuste seas klõpsake valikul **Traadita ühendus**.
3. Bluetoothi aktiveerimiseks/inaktiveerimiseks klõpsake valiku **Bluetooth** all asuval ümberlülitusnupul.

Bluetooth-seadme lisamine

Iga uus seade tuleb esmalt teie arvuti Bluetoothi adapteriga „siduda”. See tähendab, et see tuleb kõigepealt turvalisuse eesmärgil autentida. Siduma peate vaid korra. Seejärel ühendab mõlemad seadmed lihtsalt nende Bluetoothi adapterite sisselülitamine.

Seejärel klõpsake olekualas Bluetoothi ikoonil ja valige suvand **Lisa seade**.

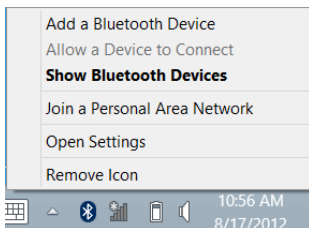

Klõpsake seadmel, mida soovite lisada.



Teie arvutis kuvatakse kood, mis peaks ühtima seadmel näidatud koodiga. Valige **Jah**. Seejärel kinnitage sidumine oma seadmes.

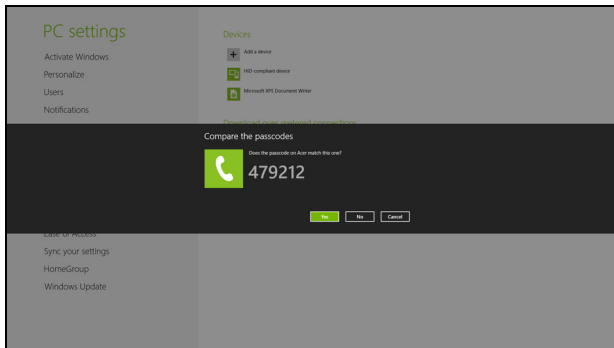

Märkus: Mõned seadmed, mis kasutavad Bluetooth-tehnoloogia vanemaid versioone, nõuavad PIN-koodi sisestamist mõlemas seadmes. Kui ühel seadmetest ei ole sisendeid (nagu peakomplektil), on turvakood seadmesse eelkodeeritud (tavaliselt „0000” või „1234”). Lisateavet leiate oma seadme kasutusjuhendist.

Kui seade on edukalt seotud, ilmub see seadmete loendisse. Avage **Juhtpaneel** ja klõpsake jaotise **Riistvara ja heli** all suvandit **Kuva printerid ja seadmed**. Paremklõpsake oma seadmel ja valige suvand **Täpsemad toimingud > Ühenda toiminguaknaga**.

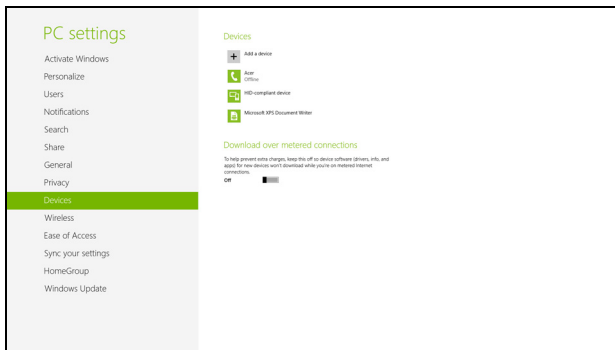

Toiminguaknas saate esitada oma seadme arvuti kaudu muusikat ja heli, saata oma seadmesse faile ja muuta Bluetoothi seadeid.

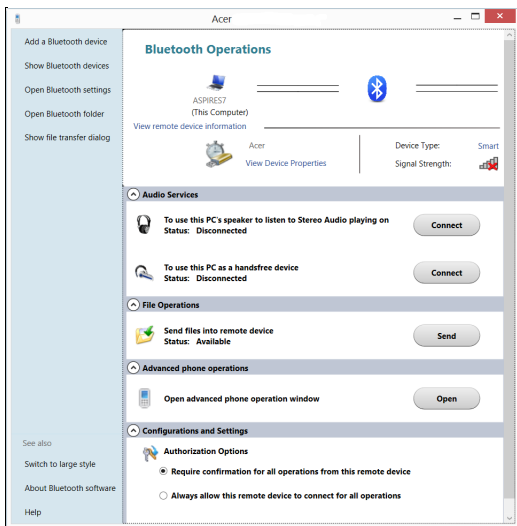

HDMI

Kõrglahutusega multimeedialiides (HDMI) on tööstustoega, tihendamata, täisdigitaalne audio-/videoliides. HDMI pakub liidest ühendamiseks iga ühilduvat digitaalse audio/video lähteseadet, näiteks teleriboksi, DVD ja A/V vastuvõtjat ühilduva digitaalse audio ja/või video monitoriga, nagu näiteks digitaaltelevisiooniga, vaid ühe kaabli abil.

Kasutage oma arvutil olevat HDMI porti kõrgetasemeliste audio- ja videoseadmetega ühendamiseks. Ainult ühe kaabli kasutamine võimaldab lihtsat ülesseadmist ja kiiret ühendamist.

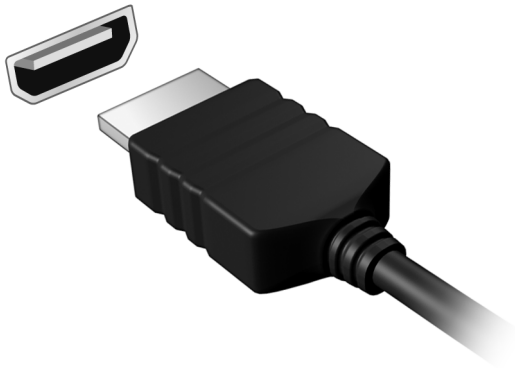

Universal Serial Bus (USB)

USB port on kiire jadaport, mis võimaldab Teil arvutiga ühendada USB-välisseadmeid, kulutamata selleks süsteemi ressursse.

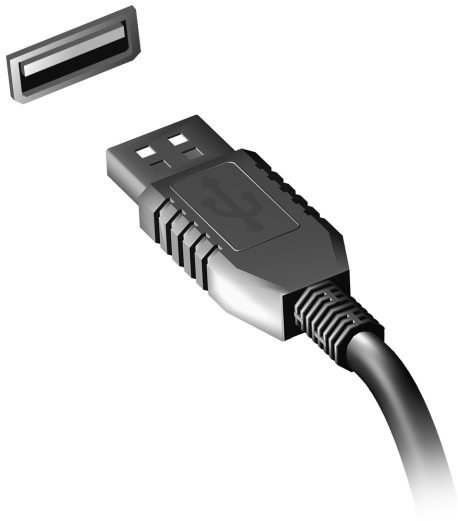

DVD-filmide mängimine

Kui optilise seadme lahtrisse on paigaldatud DVD-seade, saate oma arvutis mängida DVD-filme.

1. Sisestage DVD.
2. DVD-film hakkab mõne hetke pärast automaatselt mängima.

Tähelepanu! DVD-mängija esmakordsel käivitamisel küsib programm Teilt regioonikoodi. DVD-d on saadaval kuue regiooni jaoks.

Regioonikood	Riik või regioon
1	USA, Kanada
2	Euroopa, Lähis-Ida, Lõuna-Aafrika, Jaapan
3	Kagu-Aasia, Taiwan, Lõuna-Korea
4	Ladina-Ameerika, Austraalia, Uus-Meremaa
5	Endine NSVL, Aafrika osad, India
6	Hiina Rahvavabariik

Märkus: Regioonikoodi muutmiseks sisestage seadmesse teise regioonikoodiga DVD.

Kui teie DVD-seade on seatud ühele regioonikoodile, mängib see ainult selle regiooni DVD-sid. Regioonikoodi saab muuta kuni viis korda (kaasa arvatud esimene kord), mille järel salvestatakse viimane regioonikood permanentsetl.

Kõvaketta taastamine ei nulli regioonikoodi muutmise kordade arvu.

BIOS-i utiliit

BIOS-i utiliit on riistvara konfigureerimisprogramm, mis on arvuti BIOS-i sisse ehitatud.

Arvuti on juba korralikult seadistatud ja optimeeritud, nii et Teil puudub vajadus seda utiliiti käivitada. Kui Te puutute kokku konfiguratsiooniprobleemidega, võib Teil vaja olla seda käivitada.

BIOS-i utiliidi avamiseks vajutage POST-i ajal, kui ekraanil on arvuti logo, klahvi <F2>.

Algladimise järjekord

BIOS-i utiliidis algladimise järjekorra seadmiseks avage BIOS-i utiliit, seejärel valige ekraani ülaseras loetletud kategooriate hulgast **Boot** (Algladimine).

Paroolide seadmine

Algladimisparooli seadmiseks avage BIOS-i utiliit, seejärel valige ekraani ülaseras loetletud kategooriate hulgast **Security** (Turvalisus). Leidke **Password on boot:** (Algladimisparool:) ning kasutage funktsiooni sisselülitamiseks klahve <F5> ja <F6>.

Korduma kippuvad küsimused

Järgneb nimekiri võimalikest situatsioonidest, mis võivad arvuti kasutamisel ette tulla. Kõigile neist on toodud lihtsad lahendused.

Ma vajutasin voolunupule, kuid arvuti ei käivitu ega soorita alglaadimist

Vaadake vooluindikaatorit:

- Kui see ei põle, ei saa arvuti voolu. Kontrollige järgmist:
 - Kui kasutate akut, võib see olla tühi ja võimetu andma arvutile energiat. Ühendage vooluadapter aku laadimiseks arvutiga.
 - Vaadake, kas vooluadapter on arvuti ja seinakontaktiga korralikult ühendatud.
- Kui indikaator põleb, kontrollige järgmist:
 - Kas optilises seadmes on plaat? Eemaldage see ja vajutage süsteemi taaskäivitamiseks klahvikombinatsiooni <Ctrl> + <Alt> + .
 - Kas arvutisse on sisestatud USB-salvestusseade (USB-mäluseade või nutitelefon)? Eemaldage see ja vajutage süsteemi taaskäivitamiseks klahvikombinatsiooni <Ctrl> + <Alt> + .

Ekraanil pole midagi näha

Arvuti energiahaldussüsteem lülitab ekraani automaatselt välja, et säästa energiat. Vajutage ekraani sisselülitamiseks suvalisele klahvile.

Kui klahvivajutus ei lülita ekraani sisse, võib selle põhjuseks olla kolm asja:

- Heledus võib olla liiga madal. Vajutage heleduse reguleerimiseks (suurendamiseks) klahvikombinatsiooni <Fn> + <▷>.
- Kuvaseade võib olla seatud välisele monitorile. Vajutage kuvaekraani valimise kiirklahve <Fn> + <F5>, et lülitada kuva tagasi arvutile.
- Kui unerežiimi indikaator põleb, on arvuti unerežiimis. Töö jätkamiseks vajutage korraks volunupule.

Arvutist ei kosta heli

Kontrollige järgmist:

- Heli võib olla vaigistatud. Vaata Windowsis helitugevuse (kõlari) ikooni tegumiribal. Kui sellel on rist peal, klõpsake ikoonil ja tühistage valik **Vaigista kõik**.
- Helitugevus võib olla liiga madal. Vaata Windowsis helitugevuse (kõlari) ikooni tegumiribal. Helitugevuse reguleerimiseks võite kasutada ka helitugevuse juhtnuppe.
- Kui arvuti heliväljundi pordiga on ühendatud kõrvaklapid, kuularid või välised kõlarid, lülituvad integreeritud kõlarid automaatselt välja.

Ma tahan avada optilise seadme sahtlit voolu sisse lülitamata

Optilisel seadmepool on mehaaniline väljastusava. Sahtli avamiseks lükake lihtsalt sellesse avasse kirjaklamber või pliatsi teravik.

Klaviatuur ei reageeri vajutustele

Proovige arvuti USB-porti ühendada väline klaviatuur. Kui see töötab, võtke ühendust oma edasimüüja või autoriseeritud teeninduskeskusega, kuna sisemine klaviatuurikaabel võib olla lahti.

Printer ei tööta

Kontrollige järgmist:

- Kontrollige, kas printer on ühendatud vooluvõrku ning on sisse lülitatud.
- Veenduge, et printeri kaabel on kindlalt USB-porti ja vastavasse printeri porti ühendatud.

Teeninduse nõudmine

Rahvusvaheline Reisigarantii (ITW)

Teie arvutit kaitseb Rahvusvaheline Reisigarantii (ITW), mis tagab Teile reisides turvalisuse ja rahu. Meie ülemaailmne teeninduskeskuste võrgustik on valmis pakkuma Teile abi.

Arvutiga on kaasas ITW-pass. Passis on kirjas kõik, mida Teil on ITW programmi kohta tarvis teada. Bukletis on nimekiri olemasolevatest autoriseeritud teeninduskeskustest. Lugege pass põhjalikult läbi.

Hoidke ITW-passi alati käepärast, eriti kui olete reisil, et saada meie teeninduskeskustest toetust. Pange ostutšekk ITW-passi esikaane sees olevasse vahesse.

Kui riigis, kus te asute, ei ole Aceri poolt autoriseeritud ITW teeninduskohta, võite siiski saada ühendust meie kontoritega üle kogu maailma. Külastage veebisaiti **www.acer.com**

Enne helistamist

Kui helistate Aceri online-teenindusse, hoidke käepärast järgmine informatsioon ning olge palun helistamise ajal oma arvuti juures. Teie abiga saame me vähendada kõnele kuluvat aega ning lahendada Teie probleeme efektiivsemalt. Kui Teie arvuti väljastab veateateid või piiksub, pange need ekraanile ilmudes kirja (piiksumise puhul nende arv ja järjekord).

Teilt nõutakse järgmise teabe esitamist:

Nimi:

Adress:

Telefoninumber:

Masina ja mudeli tüüp:

Seerianumber:

Ostukuupäev:

Probleemide lahendamine

Selles peatükis räägitakse, kuidas lahendada süsteemis sagedamini esinevaid probleeme.

Probleemi tekkides lugege seda enne, kui helistate tehnikule. Lahendused tõsisematele probleemidele nõuavad arvuti lahtivõtmist. Ärge proovige arvutit ise lahti võtta, vaid võtke ühendust edasimüüja või autoriseeritud teeninduskeskusega.

Näpunäiteid probleemide lahendamiseks

Arvuti kasutab kõrgtehnoloogilist lahendust, mis näitab ekraanil veateateid, mis aitavad teil lahendada probleeme.

Kui süsteem väljastab veateate või esineb mõni vea sümptom, vaadake palun alapeatükki "Error messages". Kui probleem ei lahene, võtke ühendust oma edasimüüjaga. Vaadake lähemalt peatükist "**Teeninduse nõudmine**" leheküljel 98.

Veateated

Kui saate veateate, märkige teade üles ning võtke tarvitusele parandusmeetmed. Alljärgnevas tabelis on tähestiku järjekorras kirjas veateated koos soovitusliku tegutsemisviisiga.

Veateated	Parandusmeetmed
CMOS battery bad	Võtke ühendust oma edasimüüja või autoriseeritud teeninduskeskusega.

Veateated	Parandusmeetmed
CMOS checksum error	Võtke ühendust oma edasimüüja või autoriseeritud teeninduskeskusega.
Disk boot failure	Sisestage süsteemiketas (algladitav), seejärel vajutage arvuti taaskäivitamiseks <Enter>.
Equipment configuration error	Vajutage BIOS-i utiliiti sisenemiseks (POST-i ajal) <F2>, seejärel vajutage BIOS-i utiliidis Exit (Välju), et arvuti taaskäivitada.
Hard disk 0 error	Võtke ühendust oma edasimüüja või autoriseeritud teeninduskeskusega.
Hard disk 0 extended type error	Võtke ühendust oma edasimüüja või autoriseeritud teeninduskeskusega.
I/O parity error	Võtke ühendust oma edasimüüja või autoriseeritud teeninduskeskusega.
Keyboard error or no keyboard connected	Võtke ühendust oma edasimüüja või autoriseeritud teeninduskeskusega.
Keyboard interface error	Võtke ühendust oma edasimüüja või autoriseeritud teeninduskeskusega.
Memory size mismatch	Vajutage BIOS-i utiliiti sisenemiseks (POST-i ajal) <F2>, seejärel vajutage BIOS-i utiliidis Exit (Välju), et arvuti taaskäivitada.

Kui paranduslike meetmete rakendamise järel on Teil ikka probleeme, võtke palun abi saamiseks ühendust oma edasimüüja või autoriseeritud teeninduskeskusega.

Näpunäiteid ja soovitusi Windows 8 kasutamiseks

Teame, et tegu on uue operatsioonisüsteemiga, millega harjumine võtab aega, seetõttu oleme kirja pannud mõned juhtnöörid.

Kolm mõistet, mida peaksite meeles pidama

1. Alguskuva

Nuppu Start enam ei ole, rakendusi saate käivitada alguskuvalt.

2. Paanid

Live'i paanid on nagu rakenduste pispildid.

3. Tuumnupud

Tuumnupud võimaldab teil kasutada kasulikke funktsioone, nagu sisu jagamine, arvuti väljalülitamine või seadete muutmine.

Kuidas avada riba Tuumnupud?

Tuumnuppude avamiseks liigutage kursor ekraani ülemisse või alumisse nurka või vajutage klahvikombinatsiooni *Windowsi klahv* + <C>.

Kuidas saab alguskuvale?

Vajutage klaviatuuril *Windowsi klahvi*, seejärel klahvikombinatsiooni *Windowsi klahv* + <C> ja klõpsake suvandil **Start** või liigutage kursor ekraani alumisse vasakusse nurka ja klõpsake suvandil **Start**.

Kuidas rakenduste vahel liikuda?

Liigutage kursor ekraani vasakusse serva, et näha hetkel töötavate rakenduste pisipilte.

Võite vajutada ka klahvikombinatsiooni *Windowsi klahv* + <**Tab**>, et avada hetkel töötavad rakendused ja neid sirvida.

Kuidas arvuti välja lülitada?

Vajutage klahvikombinatsiooni *Windowsi klahv* + <**C**>, klõpsake suvandil **Sätted** > **Toide** ja valige soovitud toiming. Samuti võite klõpsata *töölaua* **Acertoitenupul** ja valida soovitud toiming.

Miks on kasutusel uus kasutajaliides?

Uus Windows 8 liides on mõeldud töötama hästi puutesisendiga. Windowsi poe rakendused kasutavad automaatselt tervet ekraani ja neid ei pea senisel viisil sulgema. Windowsi poe rakendused kuvatakse alguskuval live'i paanidena.

Mis on live'i paanid?

Live'i paanid on nagu programmide pisipildid, mida värskendatakse uue sisuga alati, kui teil on internetiühendus. Näiteks saate vaadata ilmateadet või börsivärskendusi ilma rakendust avamata.

Kuidas saab arvuti lukust lahti?

Arvuti lukustusest vabastamiseks vajutage suvalist klahvi ja klõpsake mõnel kasutajakontol. Kui teie kontole on seadistatud parool, peate jätkamiseks sisestama parooli.

Kuidas saab arvutit isikupärastada?

Saate *alguskuva* isikupärastada, valides teise taustapildi või korraldades paanid vastavalt oma vajadusele.

Tausta vahetamiseks vajutage klahvikombinatsiooni *Windowsi klahv* + <C> ja klõpsake suvandil **Sätted** > **Muuda arvuti sätteid** > **Isikupärasta**. Klõpsake lehe ülaosas suvandil **Avakuva** ning valige värv ja pilt.

Kuidas saab paane liigutada?

Paani valimiseks klõpsake sellel ja hoidke nuppu all, seejärel lohistage see *alguskuval* sobivasse kohta. Teised paanid liigutatakse eest ära, et valitud paan sobituks oma uude asukohta.

Kas paane saab suuremaks või väiksemaks teha?

Tehke paanil paremklõps ja valige ekraani allosas avanevast menüüst suvand **Väiksemaks** või **Suuremaks**.

Kuidas saab lukustusekraani isikupärastada?

Te saate lukustusekraani isikupärastada, muutes selle taustapilti või seadistades selle nii, et kuvatakse teile vajalikud kiirelekid ja märguanded.

Tausta vahetamiseks vajutage klahvikombinatsiooni *Windowsi* klahv + <C> ja klõpsake suvandil **Sätted** > **Muuda arvuti sätteid** > **Isikupärasta**. Klõpsake lehe ülaosas suvandil **Lukustuskuva** ning valige pilt ja rakendused, mida soovite lukustusekraanil näha.

Kuidas sulgeda rakendust?

Liigutage kursor ekraani ülaossa, klõpsake aknal ja lohistage seda rakenduse sulgemiseks allapoole.

Ühtlasi saate rakendusi sulgeda, kui paremklõpsate ekraani vasakus servas pisipildil ja valite suvandi **Sule**.

Kas ekraani eraldusvõimet saab muuta?

Hakake sisestama *alguskuval* sõnu „Control Panel”, et avaneks *otsing* ja kuvataks tulemused; klõpsake suvanditel **Juhtpaneel** > **Ekraani eraldusvõime kohandamine**.

Tahan Windowsit kasutada nii, nagu olen harjunud – andke töölaud tagasi!

Traditsioonilise töölaua nägemiseks klõpsake *alguskuval* **töölaua** paanil. Tihti kasutatavad rakendused saate kinnitada tegumiribale, et neid oleks lihtne avada.

Kui klõpsate mõnel muul kui *Windowsi* poe rakendusel, avab *Windows* selle automaatselt *töölaua* abil.

Kus on mu rakendused?

Hakake sisestama *alguskuval* selle rakenduse nime, mille soovite avada. Automaatselt avaneb *otsing* ja kuvab tulemused.

Kõigi rakenduste loendi nägemiseks vajutage tühikuklahvi või *menüüklahvi* ja klõpsake suvandil **Kõik rakendused**.

Kuidas teha nii, et rakendus ilmuks alguskuval?

Kui soovite, et rakendus ilmuks *alguskuval*, valige see rakendus aknas *Kõik rakendused* ja paremklõpsake sellele. Valige ekraani allosas avanevast menüüst suvand **Kinnita avakuvale**.

Kuidas alguskuvalt paane eemaldada?

Tehke paanil paremklõps ja klõpsake ekraani allosas avanevas menüüs suvandil **Eemalda avakuvalt**.

Kuidas teha nii, et rakendus ilmuks töölaual tegumiribale?

Kui soovite, et rakendus ilmuks *töölaual* tegumiribale, valige see rakendus aknas *Kõik rakendused* ja paremklõpsake sellele. Valige ekraani allosas avanevast menüüst suvand **Kinnita tegumiribale**.

Kuidas rakendusi installida?

Windowsi poe rakendusi saab alla laadida rakendusest *Store*. Rakenduste ostmiseks ja allalaadimiseks rakenduse *Store* kaudu peab teil olema Microsofti tunnus.

Ma ei leia selliseid rakendusi nagu Notepad ja Paint! Kus need on?

Hakake sisestama *alguskuval* otsitava rakenduse nime, et avaneks *otsing* ja kuvataks tulemused. Samuti võite avada akna *Kõik rakendused* ja kerida valikuni „Windowsi tarvikud”, et näha pärandprogrammide loendit.

Mis on Microsofti tunnus (konto)?

Microsofti tunnus on e-posti aadress ja parool, mida kasutate Windowsisse sisselogimisel. Võite kasutada ükskõik millist e-posti aadressi, kuid kõige parem on, kui valite sellise aadressi, mida kasutate sõpradega suhtlemiseks ja lemmiksaitidele sisselogimiseks. Kui logite oma arvutisse Microsofti kontoga sisse, ühendate oma arvuti teile tähtsate inimeste, failide ja seadmetega.

Kas mul läheb seda vaja?

Teil pole Windows 8 kasutamiseks Microsofti tunnust vaja, kuid see tunnus teeb teie elu lihtsamaks, sest selle abil saate sünkroonida andmed, mis asuvad erinevates arvutites, kuhu te Microsofti tunnusega sisse logite.

Kuidas selle saab?

Kui olete Windows 8 juba installinud ja te pole Microsofti kontoga sisse logitud või teil pole Microsofti kontot ja soovite selle saada, siis vajutage klahvikombinatsiooni *Windowsi klahv* + <C>, klõpsake suvanditel **Sätted** > **Muuda arvuti sätteid** > **Kasutajad** > **Lülitu Microsofti kontole** ja järgige ekraanil olevaid suuniseid.

Kuidas lisada Internet Exploreris lemmikuid?

Internet Explorer 10-l pole traditsioonilist lemmikute loendit, selle asemel saate otseteed *alguskuvale* kinnitada. Kui soovitud leht on lahti, tehke lehel paremklõps ükskõik kuhu, et ekraani allosas avaneks menüü. Klõpsake suvandil **Kinnita avakuvale**.

Kuidas saab kontrollida, kas Windowsi värskendusi on?

Vajutage klahvikombinatsiooni *Windowsi klahv* + <C> ja klõpsake suvandil **Sätted > Muuda arvuti sätteid > Windowsi värskendused**. Klõpsake suvandil **Otsi värskendusi kohe**.

Kust leiab lisateavet?

Lisateavet leiate järgmistest kohtadest.

- Windows 8 õpikud: www.acer.com/windows8-tutorial
- Toe KKK-d: www.acer.com/support

Regulatsioonid ja märkused ohutuse kohta

FCC teade

Antud seadet on testitud ning leitud, et see vastab B-klassi digitaalseadmele kehtivatele piirangutele, vastavalt FCC reeglite 15. jaotusele. Need piirangud peavad tagama mõistliku kaitse häirete vastu kodutehnika juures. Seade tekitab, kasutab ning võib kiirata raadiosagedusenergiat ning võib põhjustada häireid raadiosides, kui seda ei paigaldata ega kasutata juhiste vastavalt.

Samas puudub garantii, et mingi kindla seadmestiku puhul häireid ei esine. Kui seade põhjustab häireid raadio- või televisioonivastuvõtus, mida saab kindlaks teha seadet välja ja sisse lülitades, soovitatakse kasutajal proovida häireid korrigeerida mõnel alljärgnevatest viisidest:

- Keerake vastuvõtuanteni või paigutage see ümber.
- Suurendage seadme ja vastuvõtja vahelist vahemaad.
- Ühendage seade kontakti, mis asub teises vooluringis kui vastuvõtja.
- Pöörduge abi saamiseks edasimüüja või kogenud raadio/teletehniku poole.

Märkus: varjestatud juhtmed

Kõik ühendused teiste arvutusseadmetega peavad kasutama varjestatud juhtmeid, et olla kooskõlas FCC regulatsioonidega.

Märkus: välisseadmed

Selle seadmega võib ühendada ainult B-klassi piirangutele vastavatena sertifitseeritud välisseadmeid (sisend-väljundseadmeid, terminale, printereid jne). Sertifitseerimata välisseadmetega töötamine võib põhjustada häireid raadio- ja TV-vastuvõtus.

Hoiatus: Tootja poolt otseselt kinnitamata muudatused või modifikatsioonid võivad tühistada kasutajale Föderaalse Kommunikatsioonikomisjoni (FCC) poolt antud õiguse seda arvutit kasutada.

Märkus Kanada jaoks

See B-klassi digitaalne aparaat vastab Kanada ICES-003-le.

Remarque à l'intention des utilisateurs canadiens

Cet appareil numérique de la classe B est conforme a la norme NMB-003 du Canada.

Kooskõlas Venemaa regulatoorse sertifitseerimisega



ME61

Teade LCD pikslite kohta

LCD-ekraani tootmisel on kasutatud kõrgtäpsusega tootmistehnoloogiaid. Sellest hoolimata võivad mõned pikslid mõnikord valesi töötada või ilmuda ekraanile musta või punase punktina. Sellel pole mingit mõju salvestatud pildile ning tegemist pole rikkega.

Märkused raadioseadmete kohta kehtivate regulatsioonide kohta

Märkus: Alljärgnev regulatoorne informatsioon käib ainult traadita võrgu või Bluetooth'iga mudelite kohta.

Hoidmaks ära litsentseeritud teenuse raadiohäireid, on see seade mõeldud töötamiseks siseruumides.

Seade vastab kõigi riikide raadiosageduste ja ohutuse standarditele, kus see on heaks kiidetud traadita võrgu kasutamiseks. Sõltuvalt konfiguratsioonist võib see toode sisaldada või mitte sisaldada traadita raadioseadmeid (nagu traadita võrgu ja/või Bluetooth-moodulid). Alljärgnev informatsioon käib selliste moodulitega seadmete kohta.

Nõuetele vastavuse deklaratsioon Euroopa Liidu riikidele

Acer deklareerib käesolevaga, et see arvuti on vastavuses direktiivi 1999/5/EÜ põhiliste nõuete ning teiste relevantsete tingimustega.

Juhtmevaba töötamise kanalid erinevatele domeenidele

P.-Ameerika	2,412–2,462 GHz	Ch01 kuni Ch11
Jaapan	2,412-2,484 GHz	Ch01 kuni Ch14
Euroopa (ETSI)	2,412-2,472 GHz	Ch01 kuni Ch13

Prantsusmaa: Piiratud juhtmevaba sageduse ribad

Mõnedes Prantsusmaa piirkondades on piiratud juhtmevaba sageduse ribad. Halvimal juhul on maksimaalne lubatud võimsus siseruumides:

- 10 mW iga 2,4 GHz riba kohta (2400–2483,5 MHz)
- 100 mW sageduste kohta vahemikus 2446,5–2483,5 MHz

Märkus: Kanalid 10–13 (kaasa arvatud) töötavad ribas 2446,6–2483,5 MHz.

Mõned võimalused on siiski ka väljas kasutamiseks: Eravalduses või avalike isikute eravalduses tuleb kasutamine eelnevalt kooskõlastada kaitseministeeriumi volitustoimingu kaudu ning maksimaalne lubatud võimsus on 100 mW ribas 2446,5–2483,5 MHz. Avalikes kohtades on väljas kasutamine keelatud.

Alltoodud haldusalades kogu 2,4 GHz riba puhul:

- Maksimaalne lubatud võimsus siseruumides on 100 mW
- Maksimaalne lubatud võimsus väljas on 10 mW

Haldusalad, kus 2400–2483,5 MHz riba kasutamine on lubatud koos EIRP-ga vähem kui 100 mW siseruumides ja vähem kui 10 mW väljas:

01 Ain Orientales	25 Doubs	59 Nord	71 Saone et Loire
02 Aisne	26 Drome	60 Oise	75 Paris
03 Allier	32 Gers	61 Orne	82 Tarn et Garonne
05 Hautes Alpes	36 Indre	63 Puy Du Dome	84 Vaucluse
08 Ardennes	37 Indre et Loire	64 Pyrenees	88 Vosges
09 Ariège	41 Loir et Cher	Atlantique	89 Yonne
11 Aude	45 Loret	66 Pyrenees	90 Territoire de
12 Aveyron	50 Manche	67 Bas Rhin	Belfort
16 Charente	55 Meuse	68 Haut Rhin	94 Val de Marne
24 Dordogne	58 Nièvre	70 Haute Saone	

See nõue võib tõenäoliselt aja jooksul muutuda, lubades Teil oma juhtmeta LAN-kaarti kasutada Prantsusmaal ka rohkemates piirkondades.

Vaadake uusimat teavet ART-st (www.art-telecom.fr).

Märkus: Teie WLAN-kaart edastab vähem kui 100 mW, kuid rohkem kui 10 mW.

Regioonikoodide loetelu

Seda seadet võib kasutada järgmistes riikides.

Riik	ISO 3166 2-täheline kood	Riik	ISO 3166 2-täheline kood
Austria	AT	Malta	MT
Belgia	BE	Holland	NT
Küpros	CY	Poola	PL
Tšehhi Vabariik	CZ	Portugal	PT
Taani	DK	Slovakkia	SK
Eesti	EE	Sloveenia	SL
Soome	FI	Hispaania	ES
Prantsusmaa	FR	Rootsi	SE
Saksamaa	DE	Ühendkuningriik	GB
Kreeka	GR	Island	IS
Ungari	HU	Liechtenstein	LI
Iirimaa	IE	Norra	NO
Itaalia	IT	Šveits	CH
Läti	LV	Bulgaaria	BG
Leedu	LT	Rumeenia	RO
Luksemburg	LU	Türgi	TR

Kanada — Madala võimsusega litsentsist vabastatud raadio- kommunikatsiooniseadmed (RSS-210)

Inimeste kokkupuude RF-väljadega (RSS-102)

Arvuti sisaldavad madala võimendusega siseantenne, mis ei emiteeri RF-välja üle Health Canada seatud üldelanikkonna piirnормi; vt Safety Code 6 Health Canada veebilehel

www.hc-sc.gc.ca/rpb

See seade vastab Industry Canada standardile RSS210.

See B-klassi digitaalne seade vastab Kanada ICES-003 4. väljaandele ja määrusele RSS-210, nr 4 (dets 2000) ja nr 5 (nov 2001).

„Et ära hoida litsentsitud teenuse raadiohäireid, on see seade mõeldud töötamiseks siseruumides ja akendest eemal, et tagatud oleks maksimaalne kaitse. Seadme (või selle edastusantenni) paigaldamine vabasse õhku on litsentsitav.“

Cet appareil numérique de la classe B est conforme à la norme NMB-003, No. 4, et CNR-210, No 4 (Dec 2000) et No 5 (Nov 2001).

« Pour empêcher que cet appareil cause du brouillage au service faisant l'objet d'une licence, il doit être utilisé à l'intérieur et devrait être placé loin des fenêtres afin de fournir un écran de blindage maximal. Si le matériel (ou son antenne d'émission) est installé à l'extérieur, il doit faire l'objet d'une licence.

Hoiatus: IEEE 802.11a juhtmeta LAN-i kasutamisel on selle seadme kasutamine piiratud siseruumidega, kuna see töötab 5,15–5,25 GHz sagedusvahemikus. Industry Canada nõuab, et seda toodet kasutataks sagedusvahemikus 5,15–5,25 GHz ainult siseruumides, et vähendada võimalike kahjulikke häireid sama kanalit kasutavates mobiil-satelliitsüsteemides. 5,25–5,35 GHz ja 5,65–5,85 GHz ribade esmaseks kasutajaks on määratud suure võimsusega radar. Need radarijaamad võivad seadmel põhjustada häireid ja/või seda kahjustada.

Selle seadme kasutamiseks mõeldud antenni maksimaalseks lubatud võimendusteguriks on 6 dBi, et jääda kakspunktühenduse korral 5,25–5,35 ja 5,725–5,85 GHz sagedusalale ette nähtud ekvivalentse isotroopse kiirgusvõimsuse piirnормi piiresse.

FCC raadiosageduste ohutuse nõue

Traadita LAN Mini PCI-kaardi ja Bluetooth-kaardi kiirataav väljundvõimsus on kaugelt alla FCC raadiosageduste kiirguspiiranguid. Sellest hoolimata peaks seda arvutit kasutama nii, et tavakasutamise tingimustes oleks inimkontakti võimalus järgmisel viisil minimeeritud:

1. Kasutajad peavad järgima traadita lisaseadmete raadiosageduste ohutusjuhiseid, mis on ära toodud kõigi raadiosagedusel lisaseadme kasutusjuhendis.

Hoiatus: Et vastata FCC raadiosageduste kiirguse nõuetele, peab hoidma vähemalt 20 cm (8 tollist) vahemaad ekraani sisse ehitatud seesmise traadita võrgu Mini PCIkaardi antenni ning kõigi isikute vahel.

Märkus: Traadita Mini PCI-adapter kasutab ülekande vaheldumise funktsiooni. See funktsioon ei edasta raadiolaineid mõlemast antennist korraga. Raadiokommunikatsiooni hea kvaliteedi tagamiseks valitakse üks neist antennidest edastamiseks automaatselt või käsitsi (kasutaja poolt).

1. Seadme kasutamine on piiratud siseruumidega, kuna see töötab 5,15-5,25 GHz sagedusvahemikus. FCC nõuab, et seda toodet kasutataks sagedusvahemikus 5,15-5,25 GHz ainult siseruumides, et vähendada võimalike kahjulikke häireid sama kanalit kasutavates mobiil-satelliitsüsteemides.
2. 5,25–5,35 GHz ja 5,65–5,85 GHz ribade esmaseks kasutajaks on määratud suure võimsusega radar. Need radarijaamad võivad seadmel põhjustada häireid ja/või seda kahjustada.
3. Vale paigaldamine või lubamatu kasutus võivad põhjustada kahjulikke häireid raadiosides. Sisemise antenni kallal lubamatu nokitsemine tühistab FCC sertifikaatsiooni ning Teie garantii.

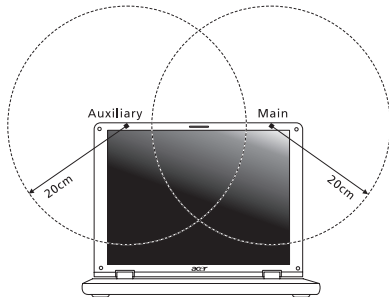

Kanada — Madala võimsusega litsentsist vabastatud raadio-kommunikatsiooniseadmed (RSS-210)

Inimeste kokkupuude RF-väljadega (RSS-102)

Arvuti sisaldavad madala võimendusega siseantenne, mis ei emiteeri RF-välja üle Health Canada seatud üldelanikkonna piirnormi; vt Safety Code 6 Health Canada veebilehel www.hc-sc.gc.ca/rpb

See seade vastab Industry Canada standardile RSS210.

See B-klassi digitaalne seade vastab Kanada ICES-003 4. väljaandele ja määrusele RSS-210, nr 4 (dets 2000) ja nr 5 (nov 2001).

„Et ära hoida litsentsitud teenuse raadiohäireid, on see seade mõeldud töötamiseks siseruumides ja akendest eemal, et tagatud oleks maksimaalne kaitse. Seadme (või selle edastusantenni) paigaldamine vabasse õhku on litsentsitav.”

Cet appareil numérique de la classe B est conforme à la norme NMB-003, No. 4, et CNR-210, No 4 (Dec 2000) et No 5 (Nov 2001).

« Pour empêcher que cet appareil cause du brouillage au service faisant l'objet d'une licence, il doit être utilisé à l'intérieur et devrait être placé loin des fenêtres afin de fournir un écran de blindage maximal. Si le matériel (ou son antenne d'émission) est installé à l'extérieur, il doit faire l'objet d'une licence.

Hoiatus: IEEE 802.11a juhtmeta LAN-i kasutamisel on selle seadme kasutamine piiratud siseruumidega, kuna see töötab 5,15–5,25 GHz sagedusvahemikus. Industry Canada nõuab, et seda toodet kasutataks sagedusvahemikus 5,15–5,25 GHz ainult siseruumides, et vähendada võimalike kahjulikke häireid sama kanalit kasutavates mobiil-satelliitsüsteemides. 5,25–5,35 GHz ja 5,65–5,85 GHz ribad esmaseks kasutajaks on määratud suure võimsusega radar. Need radarijaamad võivad seadmel põhjustada häireid ja/või seda kahjustada.

Selle seadme kasutamiseks mõeldud antenni maksimaalseks lubatud võimendusteguriks on 6 dBi, et jääda kakspunktühenduse korral 5,25–5,35 ja 5,725–5,85 GHz sagedusalale ette nähtud ekvivalentse isotroopse kiirgusvõimsuse piirnormi piiresse.

Acer Aspire M5-481

Lietotāja rokasgrāmata



© 2012 Visas tiesības aizsargātas.
Acer Aspire M5-481 lietotāja rokasgrāmata
Oriģinālais izdevums: 01/2013

Modeļa numurs: _____

Sērijas numurs: _____

Pirkuma datums: _____

Pirkuma vieta: _____

Saturs

Drošība un ērtums	5	Atgriešanās uz agrāku sistēmas momentuzņēmumu	48
Galvenais vispirms	18	Sistēmas atgriešana uz tās rūpnīcas stāvokli	49
Jūsu rokasgrāmatas	18	Atkopšana no Windows	50
Padomi datora lietošanai un pamatrūpēm	19	Atkopšana no atkopšanas dublējuma	54
Datora ieslēgšana un izslēgšana	19		
Rūpēšanās par datoru	19		
Rūpēšanās par maiņstrāvas adapteru	20		
Tīrīšana un apkopšana	21		
Acer piezīmjdatora pārskats	22	Acer clear.fi	58
Ekrāna skats	23	Multivides un fotoattēlu navigācija	58
Tastatūras skats	25	Koplietotie faili	59
Skats no aizmugures	26	Kuras ierīces ir sadeģīgas?	60
Informācija par USB 3.0	27	Atskaņošana citā ierīcē	60
Skats no kreisās puses	28		
Skats no labās puses	29		
Skats no apakšpusē	30		
Tastatūras lietošana	31	Barošanas pārvaldība	61
Slēgu taustiņi un iegultā cipartastatūra	31	Acer Green Instant On	61
Ātrie taustiņi	32	Enerģijas taupīšana	62
Windows taustiņi	35		
Skārienpanelis	36	Akumulators	65
Skārienpaneļa pamati	36	Akumulatora īpašības	65
Skārienpaneļa kustības	37	Akumulatora uzlāde	65
Atkopšana	38	Akumulatora kalpošanas laika optimizēšana	67
Atkopšanas dublējuma izveide	38	Akumulatora uzlādes līmeņa pārbaudīšana	68
Draiveru un lietojumprogrammu dublējumkopijas izveidošana	42	Brīdinājums par zemu akumulatora uzlādes līmeni	68
Sistēmas atkopšana	44		
Draiveru vai lietojumprogrammu pārinstalēšana	45	Ceļojumi ar datoru	69
		Atvienošana no darba virsmas	69
		Pārmēsāšana	69
		Datora sagatavošana	69
		Kas jāņem līdz uz sanāksmēm	70
		Datora nešana uz mājām	71
		Datora sagatavošana	71
		Kas jāņem līdz	71

Īpaši apsvērumi.....	71	Universālā seriālā kopne (USB)	92
Mājas biroja aprīkošana.....	72	DVD filmu atskaņošana	93
Datora līdzņemšana ceļā	72	BIOS utilīta	94
Datora sagatavošana.....	72	Sāknēšanas secība	94
Kas jāņem līdž	73	Paroju iestatīšana.....	94
Īpaši apsvērumi.....	73	Biežāk uzdotie jautājumi	95
Datora līdzņemšana starptautiskos		Servisa pieprasīšana.....	97
ceļojumos	73	Problemu novēršana	99
Datora sagatavošana.....	73	Padomi problēmu novēršanai	99
Kas jāņem līdž	73	Kļūdu ziņojumi.....	99
Īpaši apsvērumi.....	74	Padomi un norādījumi Windows 8 lietošanai.	101
Datora drošība	75	Iespējams, ka jūs vēlaties paturēt prātā	
Paroju lietošana	75	trīs jēdzienus	101
Paroju ievadīšana	76	Kā piekļūt viedpogām?.....	101
Acer Theft Shield	77	Kā var nokļūt pie Sākt?.....	101
Acer Theft Shield lietošana	79	Kā pārīkēt starp lietojumprogrammām? .	102
Vispārīga informācija	79	Kā izslēgt datoru?	102
Iestatījumi.....	80	Kādēļ ir jauns interfeiss?.....	102
Savienošana ar tīklu	81	Kā atbloķēt datoru?.....	103
Iebūvētais tīklošanas līdzeklis.....	81	Kā personalizēt datoru?	103
Bezvadu tīkli	82	Es vēlos lietot Windows tā, kā esmu	
Pieslēgšana internetam.....	82	paradis — atdodiet man darbvirsu!	104
Acer Instant Connect	82	Kur ir manas lietojumprogrammas?	105
Acer Instant Update	82	Kas ir Microsoft ID (konts)?.....	106
Bezvadu tīkli.....	83	Kā var pievienot izlasi pārlūkprogrammā	
Kādas ir bezvadu tīkla priekšrocības?	83	Internet Explorer?.....	107
Bezvadu LAN komponenti	83	Kā pārbaudīt Windows	
Bluetooth savienojuma lietošana	85	atjauninājumus?.....	107
Bluetooth iespējošana un atspējošana	85	Kur var saņemt plašāku informāciju?	107
Bluetooth ierīces pievienošana	87	Reglamentējoši noteikumi un	
HDMI	91	drošības paziņojumi	108

Drošība un ērtums

Drošības norādījumi

Rūpīgi izlasiet šos norādījumus. Saglabājiet šo dokumentu uzziņu iegūšanai nākotnē. Ievērojiet visus brīdinājumus un norādes, kas atzīmētas uz produkta.

Produkta izslēgšana pirms tā tīrīšanas

Pirms tīrīšanas šo produktu atvienojiet no sienas kontaktligzdas. Neizmantojiet šķidros tīrītājus vai aerosola tīrītājus. Tīrīšanai izmantojiet mitru drānu.

Brīdinājumi

Piekļuve strāvas vadam

Pārliecinieties, ka strāvas kontaktligzda, kurā iespraužat strāvas vadu, ir viegli pieejama un atrodas aprīkojuma lietotājam maksimāli tuvu. Kad strāvu no aprīkojuma nepieciešams atvienot, pārliecinieties, ka strāvas vads tiek atvienots no strāvas kontaktligzdas.

Barošanas avota atvienošana

Sekojiet šīm vadlīnijām, kad strāvas nodrošināšanas elementam pieslēdzat strāvu vai atslēdzat to:

Strāvas nodrošināšanas elementu instalējiet pirms strāvas vada pievienošanas maiņstrāvas adaptera kontaktligzdai.

Strāvas vadu atvienojiet pirms strāvas nodrošināšanas elementa atvienošanas no datora. Ja sistēmas darbību nodrošina vairāki strāvas avoti, strāvas padevi atvienojiet, no strāvas avotiem atvienojot visus strāvas vadus.

Elektriskās strāvas lietošana

- Šo produktu jādarbina, izmantojot tāda veida strāvu, kāda norādīta uz apzīmējuma uzlīmes. Ja neesat pārliecināts par pieejamās strāvas veidu, sazinieties ar strāvas dīleri vai vietējo elektroenerģijas uzņēmumu.

- Neļaujiet nekam gulēt uz strāvas vada. Nenovietojiet šo produktu vietā, kur cilvēki var uzkāpt strāvas vadam.
- Ja ar produktu izmantojat vada pagarinātāju, pārliecinieties, ka kopējais pagarinātājam pieslēgto ierīču strāvas stiprums nepārsniedz tādu, ko uztur pagarinātājs. Tāpat pārliecinieties, ka visu ierīču, kas pieslēgtas vienai sienas kontaktligzdai, kopējais strāvas spriegums nepārsniedz tādu, ko uztur drošinātājs.
- Nepārslogojiet strāvas kontaktligzdu, sadalītāju, spraudnīgu, tai pieslēdzot par daudz ierīču. Kopējā sistēmas noslodze nedrīkst pārsniegt 80% no strāvas atzara maksimālās jaudas. Ja tiek izmantoti pagarinātāji, slodze nedrīkst pārsniegt 80% no pagarinātāja ieejošās maksimālās jaudas.
- Šī produkta maiņstrāvas adapters ir aprīkots ar trīs dzīslu spraudni ar zemējumu. Spraudnis der tikai strāvas kontaktligzdai ar zemējumu. Pirms maiņstrāvas adaptera pievienošanas pārliecinieties, ka strāvas kontaktligzda ir kārtīgi savienota ar zemējumu. Neievietojiet spraudni kontaktligzdā, kad tā nav savienota ar zemējumu. Lai iegūtu sīkāku informāciju, sazinieties ar elektriķi.
- ***Brīdinājums! Zemējuma kontaktdakšīņa ir drošības līdzeklis. Strāvas kontaktligzdas izmantošana, kas nav pienācīgi savienota ar zemējumu, var būt par iemeslu īssavienojumam vai/un savainojumam.***
- ***Piezīme: zemējuma kontaktdakšīņa nodrošina arī labu aizsardzību pret neparedzētiem traucējumiem, ko rada citas blakus esošās elektroierīces un kas var ietekmēt šī produkta darbību.***
- Sistēmai var pievadīt strāvu, izmantojot plašas amplitūdas voltāžu; 100 līdz 120 vai 220 līdz 240 V AC. Elektrības vads, kas iekļauts sistēmā, atbilst prasībām izmantošanai valstī/ reģionā, kurā sistēma tika iegādāta. Elektrības vadiem lietošanai citās valstīs/ reģionos jāatbilst prasībām noteiktai valstij/ reģionam. Lai iegūtu plašāku informāciju par elektrības vadu prasībām, sazinieties ar pilnvarotu tālāk pārdevēju vai pakalpojuma nodrošinātāju.

Dzirdes aizsardzība

- ***Bridinājums: Ja ilgstoši lielā skaļumā tiek izmantotas austiņas vai mikrofonoausiņas, iespējami neatgriezeniski dzirdes zudumi.***



Lai aizsargātu savu dzirdi, sekojiet šīm norādēm.

- Skaļumu palieliniet pakāpeniski, līdz dzirdat skaidri un ērti.
- Pēc tam, kad jūsu ausis ir pieradušas, skaļumu nepalieliniet.
- Neklausieties skaļi mūziku ilgstoši.
- Nepalieliniet skaļumu, lai nomāktu apkārtējo troksni.
- Pamaziniet skaļumu, ja nevarat dzirdēt, ko jums saka blakus esošie cilvēki.

Komplektā esošas neīstas kartes

- ***Piezīme: Šajā sadaļā ietvertā informācija var neattiekties uz jūsu datoru.***

Jūsu dators tika piegādāts ar kartes slotā ievietotu neīstu plastikāta karti. Neīstās kartes slotus aizsargā no putekļiem, metāla priekšmetiem un citiem objektiem. Saglabājiet neīstās kartes izmantošanai, kad slotos nav karšu.

Vispārīga informācija

- Nelietojiet produktu ūdens tuvumā.
- Nenovietojiet šo produktu uz nestabila statīva vai galda. Ja produkts nokrīt, tas var tikt nopietni bojāts.
- Ventilācijai ir paredzēti sloti un atveres, lai nodrošinātu produkta drošu darbību un pasargātu to no pārkaršanas. Šīs atveres nedrīkst bloķēt vai aizsegēt. Atveres nekad nedrīkst bloķēt, produktu novietojot uz gultas, dīvāna, segas vai citas līdzīgas virsmas. Šo produktu nekad nedrīkst novietot blakus vai virs radiatora vai siltuma skaitītāja, vai iebūvēta siltuma avota, ja vien netiek nodrošināta atbilstoša ventilācija.
- Nekad, izmantojot slotus korpusā, produktā neievietojiet nekādus priekšmetus, jo tie var skart bīstamus strāvas savienojumus vai daļas, kas var būt par aizdegšanās vai īssavienojuma cēloni. Nekad produktā vai uz tā nepludiniet nekāda veida šķidrumu.

- Lai izvairītos no iekšējo komponentu bojāšanas un novērstu akumulatoru satura noplūšanu, nenovietojiet produktu uz vibrējošas virsmas.
- Nekad to nelietojiet sportošanai paredzētā vai jebkurā citā vibrējošā vidē, kas var būt par cēloni negaidītam īssavienojumam vai var bojāt rotējošās ierīces, cieto disku, optisko diskdzini un pat būt par cēloni litija akumulatora uzliesmošanai.
- Apakšējā virsma, laukumi ap ventilācijas atverēm un maiņstrāvas adapteru var kļūt karsti. Lai izvairītos no savainojuma, pārliedcinieties, ka tie nenonāk saskarē ar ādu vai ķermeni.
- Jūsu ierīce un tās uzlabojumi var saturēt nelielas detaļas. Glabājiet tos maziem bērniem nepieejamā vietā.

Produkta apkalpošana

Nemēģiniet pats apkalpot šo produktu, jo vāku atvēršana vai noņemšana var atklāt bīstamus strāvas mezglus vai citus bīstamus elementus. Visa veida apkalpošanu uzticiet kvalificētam apkalpošanas personālam.

Produktu atvienojiet no sienas kontaktligzdas un nododiet to kvalificētam apkalpošanas personālam, ja:

- Strāvas vads vai spraudnis ir bojāts, sagriezts vai nodilis.
- Produktā ticis iepludināts šķidrums.
- Produkts pabijis lietū vai ūdenī.
- Produkts nokritis zemē vai bojāts tā korpuss.
- Manāmas ievērojamas veiktspējas izmaiņas, kas norāda uz apkalpošanas nepieciešamību.
- Produkts, ievērojot tā darbināšanas norādījumus, vairs nedarbojas kā paredzēts.
- **Piezīme:** regulējiet tikai tos iestatījumus, ko paredz darbināšanas norādījumi, jo nepareiza citu iestatījumu regulēšana var būt par iemeslu bojājumiem, kuru novēršanai, lai produktu atgrieztu parastā stāvoklī, kvalificētam tehniskajam speciālistam jāveic sarežģītas darbības.

Drošas akumulatora izmantošanas vadlīnijas

Šis piezīmjdators izmanto litija jonu akumulatoru. Nelietojiet to mitrā, slapjā vai korodējošā vidē. Nenovietojiet, neglabājiet vai neatstājiet savu produktu blakus siltuma avotam vai vietā, kur ir augsta temperatūra, spēcīgā, tiešā saules gaismā, mikroviļņu krāsnī vai konteinerā, kurā ir spiediens, nepakļaujiet to temperatūrai, kas ir austāka par 60°C (140°F). Ja šis vadlīnijas netiks ievērotas, var noplūst akumulatorā esošā skābe, akumulators var uzkarst, eksplodēt vai uzliesmot, tādējādi izraisot ievainojumus un/vai radot postījumus.

Neurbiet, neatveriet un neizjauciet akumulatoru. Ja akumulators tek un jūs pieskaraties iztecējušajam šķidrumam, to pilnībā noskalojiet ar ūdeni un nekavējoties meklējiet medicīnisku palīdzību.

Drošības apsvērumu dēļ un, lai paildzinātu akumulatora kalpošanas laiku, tā lādēšanu nevar veikt temperatūrā, kas zemāka par 0°C (32°F) vai augstāka par 40°C (104°F).

Pilnu jauna akumulatora jaudu var sasniegt tikai pēc diviem vai trīs pilnas uzlādes un izlādes cikliem. Akumulatoru var uzlādēt un izlādēt simtiem reižu, tomēr ar laiku tas nolietosies. Kad tā darbības laiks kļūst ievērojami īsāks, iegādājieties jaunu akumulatoru. Izmantojiet tikai apstiprinātus akumulatorus, tos lādējiet tikai, izmantojot apstiprinātus lādētājus, kas paredzēti šai ierīcei.

Akumulatoru izmantojiet tikai tam paredzētajiem mērķiem. Nekad nelietojiet lādētāju vai akumulatoru, kas ir bojāts. Neradiet akumulatora īssavienojumu. Nejaušs īssavienojums var rasties, ja metāla priekšmets, piemēram, monēta, saspraude vai pildspalva savieno akumulatora pozitīvo (+) un negatīvo (-) spaili. (Tās uz akumulatora izskatās kā metāla svītras.) Tas var notikt, piemēram, ja rezerves akumulatoru nēsājat kabatā vai somā. Spaiļu īssavienojums var bojāt akumulatoru vai priekšmetu, kam tas pievienots.

Akumulatora kapacitāte un kalpošanas laika ilgums tiks samazināts, ja tas tiks atstāts karstumā vai aukstumā, piemēram, aizvērtā automašīnā vasaras vai ziemas laikā. Vienmēr centieties akumulatoru glabāt temperatūrā starp 15°C un 25°C (59°F un 77°F). Ierīce, kurā ievietots uzkaršis vai atdzisis akumulators, īslaicīgi var nedarboties, pat tad, ja akumulators ir pilnībā uzlādēts. Akumulatora darbība ir īpaši ierobežota temperatūrā, kas ir stipri zem sasalšanas temperatūras.

Nelieciet akumulatorus ugunī, jo tie var eksplodēt. Akumulatori var eksplodēt arī tad, ja tie ir bojāti. No akumulatoriem atbrīvojieties tā, kā paredz vietējās regulas. Kad vien iespējams, nododiet tos atkārtotai pārstrādei. Neatbrīvojieties no tiem kā no majsaimniecības atkritumiem.

- **Piezīme:** Akumulatora pārvadāšanas dokumentus, lūdzu, skatiet **www.acer.com**.

Akumulatora nomainīšana

Piezīmjdators izmanto litija akumulatorus. Akumulatoru nomainiet pret tāda paša tipa akumulatoru, kāds bija komplektā ar jūsu produktu. Cita akumulatora izmantošana var radīt aizdegšanās vai eksplozijas risku.

- **Brīdinājums!** Akumulatori var eksplodēt, ja ar tiem nepareizi rīkojas. Neizjauciet tos un neievietojiet ugunī. Uzglabājiet tos bērniem nepieejamā vietā. Ar izlietotiem akumulatoriem rīkojieties tā, kā paredz vietējie noteikumi.

Radiofrekvences traucējums

- **Brīdinājums!** Drošības apsvērumu dēļ izslēdziet visas bezvadu vai radio ierīces, kad klēpjdatoru izmantojat šādos apstākļos. Šīs ierīces var būt (un ne tikai): bezvadu LAN (WLAN), Bluetooth un/vai 3G ierīces.

Neaizmirstiet ievērot jebkurus Īpašus noteikumus, kas attiecas uz kādu noteiktu vietu, vienmēr savu ierīci izslēdziet, kad tās lietošana ir aizliegta vai tā var izraisīt traucējumus vai briesmas. Ierīci lietojiet tikai tās normālā darba stāvoklī. Šī ierīce, kad tā tiek lietota kā paredzēts un tā un tās antena atrodas vismaz 1,5 centimetrus (5/8 collas) no cilvēka ķermeņa, atbilst radioviļņu izstarošanas vadlīnijām. Tai nevajadzētu saturēt metālu, jums to nevajadzētu novietot tuvāk par augstāk minēto attālumu no sava ķermeņa. Lai veiksmīgi pārraidītu datu failus vai ziņojumus, šai ierīcei nepieciešams labas kvalitātes savienojums ar tīklu. Dažos gadījumos datu failu vai ziņojumu pārraide var tikt aizkavēta, kamēr nav pieejams šāds savienojums. Pārliecinieties, ka tiek ievēroti augstāk minēties atstatumi, kamēr pārraide ir pabeigta. Ierīces daļas ir magnētiskas. Ierīce var pievilkt metāliskus materiālus, cilvēkiem, kas lieto dzirdes aparātu, nevajadzētu ierīci turēt pie auss, kurā ir dzirdes aparāts. Blakus ierīcei nenovietojiet kredītkartes vai citus magnētiskus datu glabāšanas nesējus, jo tā var tikt izdzēsta tajos glabātā informācija.

Medicīniskas ierīces

Jebkura radioviļņus pārraidoša aprīkojuma darbība, tai skatā bezvadu tālrunu darbība, var ietekmēt neadekvāti aizsargātu medicīnisko ierīču funkcionalitāti. Sazinieties ar ārstu vai medicīniskās ierīces ražotāju, lai noteiktu, vai tā ir adekvāti aizsargāta pret ārēju radioviļņu radītu enerģiju, vai gadījumā, ja jums ir kādi jautājumi. Izslēdziet savu ierīci veselības aprūpes iestādēs, ja to paredz noteikumi, kas izvietoti šādās vietās. Slimnīcās vai veselības aprūpes iestādēs var tikt izmantots aprīkojums, kas var būt jutīgs pret ārējiem radioviļņiem.

Elektrokardiostimulatori. Elektrokardiostimulatoru ražotāji iesaka, lai starp bezvadu ierīci un elektrokardiostimulatoru tiktu nodrošināts vismaz 15,3 centimetrus (6 collas) liels attālums, lai novērstu iespējamu traucējumu radīšanu elektrokardiostimulatora darbībai. Šie ieteikumi atbilst neatkarīgas izpētes rezultātiem un Wireless Technology Research ieteikumiem. Cilvēkiem ar elektrokardiostimulatoriem jārtokojas šādi:

- Ierīce vienmēr jātur vairāk nekā 15,3 centimetrus (6 collas) no elektrokardiostimulatora
- Nedrīkst nest ierīci elektrokardiostimulatora tuvumā, kad tā ir ieslēgta.
Ja ir aizdomas par to, ka tiek traucēta elektrokardiostimulatora darbība, izslēdziet ierīci un pārvietojiet to citur.

Dzirdes aparāti. Dažas ciparu bezvadu ierīces var traucēt dažu dzirdes aparātu darbību. Ja tā notiek, sazinieties ar pakalpojuma sniedzēju.

Transportlīdzekļi

RF signāls var ietekmēt nepareizi uzstādītas vai neatbilstoši ekranētas mehānisko transporta līdzekļu elektroniskās sistēmas, piemēram, elektroniskā degvielas iesmidzināšanas sistēma, elektroniskā pretslīdēšanas (pretbloķēšanas) bremsēšanas sistēma, elektroniskā ātruma kontroles sistēma un gaisa spilvenu sistēma. Lai iegūtu vairāk informācijas, sazinieties ar transportlīdzekļa vai uzstādītā aprīkojuma ražotāju vai tā pārstāvi. Tikai kvalificēts personāls var apkalpot šīs ierīces vai uzstādīt tās transportlīdzeklī. Nepareiza uzstādīšana vai apkalpošana var būt bīstama un var būt par iemeslu tam, ka vairs nav spēkā garantija, kas attiecas uz jūsu ierīci. Regulāri pārbaudiet,

vai jūsu transportlīdzeklī viss bezvadu aprīkojums ir uzstādīts un darbojas pareizi. Tajā pašā nodalījumā, kurā glabājat ierīci, tās daļas vai uzlabojumus, neglabājiet uzliesmojošus šķidrumus, gāzes vai materiālus, kas var eksplodēt. Ar gaisa spilvenu aprīkotu transportlīdzekļu gadījumā neaizmirstiet, ka spilveni tiek piepūsti ar lielu spēku. Virs gaisa spilvena vai vietā, kur tam jāpiepūšas, nenovietojiet nekādus priekšmetus, tai skaitā uzstādītu vai bezvadu aprīkojumu. Ja transportlīdzeklī esošs bezvadu aprīkojums ir nepareizi uzstādīts un gaisa spilvens tiek piepūsts, var tikt izraisīti nopietni savainojumi. Ierīces lietošana, lidojot lidmašīnā, ir aizliegta. Izslēdziet savu ierīci, pirms iekāpjat lidmašīnā. Bezvadu teleierīču lietošana lidmašīnā var būt bīstama lidmašīnas darbībai, var pārtraukt bezvadu tālrunu tīkla darbību, tā var būt nelegāla.

Bīstamas eksplozīvas vides

Izslēdziet ierīci, kad atrodaties jebkādos eksplozijas bīstamos apstākļos, ievērojiet visas zīmes un norādījumus. Eksplozijas bīstami apstākļi ir vietās, kur jums parasti iesaka izslēgt transportlīdzekļa dzinēju. Dzirkstejošana šādās vietās var izraisīt eksploziju vai aizdegšanos, kā rezultātā var tikt gūti ievainojumi vai pat iestāties nāve. Izslēdziet ierīci degvielas uzpildes stacijās. Ievērojiet radio aprīkojuma lietošanas ierobežojumus degvielas uzpildes stacijās, vietās, kur tiek glabāta vai izplatīta degviela; ķīmiskās rūpnīcās; vai, kur tiek veiktas spridzināšanas darbības. Vietas, kas ir eksplozijas bīstamas, parasti, bet ne vienmēr, ir skaidri apzīmētas. To skaitā ir kuģu noslēgtie klāji, vietas, kur notiek ķīmikāliju pārkraušana vai glabāšana, transportlīdzekļi, kas izmanto šķidrīnātu gāzi (piemēram, propānu vai butānu) un vietas, kur gaiss satur ķīmikālijas vai tādas daļiņas kā graudi, putekļi vai metālu pulveri. Neieslēdziet datoru vietās, kur ir aizliegts lietot bezvadu tālruni vai, ja tas var radīt traucējumus vai briesmas.

Kur zvanīt ārkārtas situācijās

- ***Brīdinājums! Izmantojot šo ierīci, ārkārtas situācijās nevar veikt zvanus. Lai zvanītu ārkārtas situācijā, jums jāizmanto mobilais tālrunis vai cita sistēma, kas paredzēta zvanīšanai pa tālruni.***

Atbrīvošanās norādījumi

Kad no tās atbrīvojaties, šo elektronisko ierīci neņemiet atkritumos. Lai mazinātu piesārņojumu un nodrošinātu globālās vides maksimālu aizsardzību, nododiet to atkārtotai pārstrādei. Lai iegūtu vairāk informācijas par WEEE (Waste from Electrical and Electronics Equipment – brāķētās elektriskās un elektroniskās iekārtas) regulām, apmeklējiet

www.acer-group.com/public/Sustainability/sustainability01.htm.



Padomi attiecībā uz dzīvsudrabu

Lampu projektoriem vai elektroniskiem izstrādājumiem, kas ietver ne-LED aizmugures gaismas LCD/CRT monitoru vai displeju: Lampas šajā izstrādājumā satur dzīvsudrabu, un tās ir jāpārstrādā vai jāizmet saskaņā ar vietējiem, valsts vai federālajiem likumiem.



Lai iegūtu vairāk informācijas, sazinieties ar Electronic Industries Alliance vietnē www.eiae.org. Lai iegūtu informāciju, kas attiecas uz lampām, par atbrīvošanos no tām, pārbaudiet www.lamprecycle.org.

ENERGY STAR



ENERGY STAR

Acer ENERGY STAR kvalificētie produkti ietaupa jūsu naudu, samazinot elektrības izmaksas un aizsargājot vidi, uz tā rēķina neupurējot funkcijas vai kvalitāti. Acer ir lepns piedāvāt saviem klientiem produktus ar ENERGY STAR atzīmi.

Kas ir ENERGY STAR?

Produkti, kas ir kvalificēti ENERGY STAR, izmanto mazāk enerģijas un novērš siltumnīcas gāzes izmešus, atbilstot stingrajām enerģijas efektivitātes vadlīnijām, ko noteikusi Savienoto Valstu Vides aizsardzības aģentūra. Acer ir saistījies piedāvāt izstrādājumus un pakalpojumus visā pasaulē, kas palīdz klientiem taupīt naudu, enerģiju un uzlabot vides kvalitāti. Jo vairāk enerģijas mēs varam ietaupīt ar lielāku energoefektivitāti, jo vairāk mēs samazinām siltumnīcas gāzes un klimata izmaiņu risku. Lai iegūtu vairāk informācijas, skatiet www.energystar.gov vai www.energystar.gov/powermanagement.

- **Piezīme:** Šajā sadaļā ietvertā informācija var neattiekties uz jūsu datoru.

Acer ENERGY STAR kvalificētie produkti:

- Ražo mazāk siltuma un samazina dzesēšanas daudzumu un siltākos klimatus.
- Automātiski ieslēdzas “displeja miega” un “datora miega” režīmā attiecīgi pēc 10 un 30 minūšu bezdarbības.
- Pamodina datoru no “miega”, nospiežot tastatūru vai pakustinot peli.
- Datori ietaupīs vairāk nekā 80% enerģijas “miega” režīmā.

ENERGY STAR un ENERGY STAR atzīme ir reģistrētas Savienoto Valstu zīmes.

Padomi un informācija, kā ērti lietot ierīci

Pēc ilgstošas lietošanas datora lietotāji var saskarties ar graušanu acīs un galvassāpēm. Tāpat lietotāji pēc ilgas strādāšanas ar datoru riskē gūt fiziskus savainojumus. Ilga strādāšana, slikta poza, slikti darba ieradumi, stress, nepietiekami darba apstākļi, veselības stāvoklis un citi faktori ļoti palielina fizisku savainojumu iegūšanas risku.

Nepareiza datora lietošana var novest pie dažādiem muskulatūras un skeleta darbības traucējumiem. Rokās, plaukstās, plecos, kaklā un mugurā var parādīties šādi simptomi:

- Tirpums vai dedzinošas sajūtas.
- Smeldze, jēlums vai kyslums.
- Sāpes, uztūkums vai pulsēšana.
- Stīvums vai vilkšana.
- Aukstums vai vājums.

Ja dēļ datora lietošanas saskaraties ar šiem simptomiem vai cita veida regulāru vai pastāvīgu diskomfortu un/vai kaut ko saistītu ar sāpēm, nekavējoties sazinieties ar ārstu un informējiet savas darba vietas veselības un drošības nodaļu.

Šajā nodaļā ir padomi, kā vēl ērtāk lietot datoru.

Komforta zonas atrašana

Savu komforta zonu atrodiet, noregulējot monitora aplūkošanas leņķi, izmantojot kāju paliktni vai noregulējot sēdekļa augstumu, lai justos maksimāli komfortabli. Ņemiet vērā šos padomus:

- Izvairieties no ilgstošas atrašanās nemainīgā pozā.
- Izvairieties no noliekšanās uz priekšu un/vai atliekšanās atpakaļ.
- Regulāri piecelieties kājās un pastaigājiet, lai kāju muskuļus atbrīvotu no saspringuma.
- Regulāri īsu brīdi atpūties, lai atpūtinātu kaklu un plecus.
- Izvairieties no muskuļu sasprindzināšanas un plecu raustīšanas.
- Pareizi lietojiet ārējo displeju, tastatūru un peli, lai tie būtu komfortabli aizsniedzami.
- Ja monitorā lūkojaties vairāk nekā dokumentos, displeju novietojiet galda vidū, lai mazinātu kakla piepūli.

Rūpēšanās par redzi

Ilgā skatīšanās, neatbilstošu briļļu vai kontaktlēcu nēsāšana, atspirdums, pārmērīgs telpas apgaismojums, slikti noregulēts displejs un mazu fontu lietošana acīm rada stresu. Zemāk ir ieteikumi, kā acīm mazināt saspringumu.

Acis

- Ik pa laikam acis atpūtiniet.
- Regulāri palūkojieties prom no monitora un fokusējiet acis kādā noteiktā punktā.
- Regulāri mirkšķiniet, lai acis pasargātu no izžūšanas.

Displejs

- Uzturiet displeju tīru.
- Galvai jāatrodas augstāk nekā displeja augšējai malai, lai jūsu acis raudzītos lejup, kad skatāties displeja vidū.
- Displeja košumu un/vai kontrastu noregulējiet, lai tas būtu komfortablā līmenī, lai teksts būtu labāk salasāms un attēli skaidrāki.

- Atspīdumu un atstarošanas var novērst: novietojot displeju tā, ka tā sāns ir vērsts pret logu vai jebkuru citu gaismas avotu, samazinot telpas apgaismojumu, izmantojot drapējumu, abažūrus vai žalūzijas, izmantojot galda lampu, mainot displeja aplūkošanas leņķi, izmantojot atspīduma mazināšanas filtru, lietojot displeja nagu, piemēram, kartona gabalu, kas ir kā displeja priekšējās augšējās malas pagarinātājs.
- Izvairieties no displeja neregulēšanas tā, ka tiek iegūts neērts displeja aplūkošanas leņķis.
- Neskatieties ilgstoši uz spilgtas gaismas avotu.

Labu darba ieradumu izveidošana

Šādi darba ieradumi padara datora lietošanu vieglāku un produktīvāku:

- Regulāri un bieži uz īsu brīdi atpūties.
- Veiciet kādus izstaipīšanās vingrinājumus.
- Pēc iespējas biežāk ieelpojiet svaigu gaisu.
- Regulāri veiciet fiziskas aktivitātes un rūpējieties par savu veselību.
- ***Brīdinājums! Mēs neiesakām izmantot datoru dīvanā vai gultā. Ja no tā nevar izvairīties, tā strādājiet tikai īsus brīžus, regulāri uz brīdi pārtrauciet strādāt un veiciet izstaipīšanās vingrinājumus.***
- ***Piezīme: Lai iegūtu plašāku informāciju, lūdzu, skatiet "Reglamentējoši noteikumi un drošības paziņojumi" 108 lpp.***

Brīdinājums par optiskā draivera ierīci

- *Piezīme: Šajā sadaļā ietvertā informācija var neattiekties uz jūsu datoru.*

BRĪDINĀJUMS: Šī ierīce satur lāzera sistēmu un tiek klasificēta kā "1. KLASES LĀZERA PRODUKTS". Šīs ierīces bojājumu gadījumā, lūdzu, sazinieties ar tuvāko PILNVAROTO pakalpojumu punktu. Lai novērstu tiešu pakļaušanu lāzera staram, nemēģiniet atvērt korpusu.

CLASS 1 LASER PRODUCT

CAUTION: INVISIBLE LASER RADIATION WHEN OPEN. AVOID EXPOSURE TO BEAM.

APPAREIL A LASER DE CLASSE 1 PRODUIT

LASERATTENTION: RADIATION DU FAISCEAU LASER INVISIBLE EN CAS D'OUVERTURE. EVITER TOUTE EXPOSITION AUX RAYONS.

LUOKAN 1 LASERLAITE LASER KLASSE 1

VORSICHT: UNSICHTBARE LASERSTRAHLUNG, WENN ABDECKUNG GEÖFFNET NICHT DEM STRAHL AUSSETZEN

PRODUCTO LÁSER DE LA CLASE I

ADVERTENCIA: RADIACIÓN LÁSER INVISIBLE AL SER ABIERTO. EVITE EXPONERSE A LOS RAYOS.

ADVARSEL: LASERSTRÅLING VED ÅBNING SE IKKE IND I STRÅLEN.

VARO! LAVATTAESSA OLET ALTTIINA LASERSÄTEILYLLE.

VARNING: LASERSTRÅLNING NÄR DENNA DEL ÄR ÖPPNAD ÄLÅ TUIJOTA SÄTEESEENSTIRRA EJ IN I STRÅLEN

VARNING: LASERSTRÅLNING NÄR DENNA DEL ÄR ÖPPNADSTIRRA EJ IN I STRÅLEN

ADVARSEL: LASERSTRÅLING NÄR DEKSEL ÅPNESSTIRR IKKE INN I STRÅLEN

- **Brīdinājums! Drošības apsvērumu dēļ neizmantojiet nesaderīgas detaļas, kad pievienojat vai uzlādējat komponentus. Lai uzzinātu par to iegādāšanās iespējām, sazinieties ar ierīces pārdevēju.**

Galvenais vispirms

Mēs vēlamies jums pateikties, ka esat izvēlējies Acer piezīmjdatoru, lai nodrošinātu savas mobilās skaitļošanas vajadzības.

Jūsu rokasgrāmatas

Lai palīdzētu jums lietot Acer piezīmjdatoru, esam sagatavojuši rokasgrāmatu komplektu:

Pirmkārt, **uzstādīšanas attēls** jums palīdz sagatavot datoru darbam.

Ātrais ceļvedis sniedz ieskatu par jūsu jaunā datora galvenajiem līdzekļiem un funkcijām. Lai uzzinātu vairāk, kā jūsu dators jums var palīdzēt būt vēl produktīvākam, lūdzu, skatiet **Lietotāja rokasgrāmata**. Šajā ceļvedī ir detalizēta informācija par tādām tēmām kā sistēmas utilitātas, datu atkopšana, paplašināšanas opcijas un problēmu novēršana. Turklāt tajā ir piezīmjdatora lietošanas vispārīgās regulas un drošības paziņojumi. Tā ir pieejama no darbvirsmas; veiciet dubultklikšķi uz palīdzības ikonas un noklikšķiniet uz **Lietotāja rokasgrāmatas**, kad atveras izvēlne.

Padomi datora lietošanai un pamatrūpēm

Datora ieslēgšana un izslēgšana

Lai datoru izslēgtu, vajadziet jebkuru no šīm darbībām:

- Lietojiet Windows beidzēšanas komandu: Nospiediet *Windows taustiņu* + <C>, noklikšķiniet uz **Iestatījumi** > **Barošana**, tad noklikšķiniet **Izslēgt**.

Ja nepieciešams uz īsu brīdi samazināt datora enerģijas patēriņu, bet nevēlaties to pilnīgi izslēgt, jūs varat to pārslēgt *hibernēšanas* režīmā, nospiežot barošanas pogu.

Varat datoram arī aktivizēt Miega režīmu, nospiežot iemidzināšanas ātro taustiņu <Fn> + <F4>.

***Piezīme:** Ja datoru nevarat izslēgt parastajā veidā, lai izslēgtu datoru, nospiediet barošanas pogu un turiet to nospiestu ilgāk kā četras sekundes. Ja datoru esat izslēdzis un vēlaties to atkal ieslēgt, pagaidiet vismaz divas sekundes, pirms to ieslēdzat.*

Rūpēšanās par datoru

Jūsu dators jums kalpos labāk, ja par to rūpēsieties.

- Nenovietojiet datoru atklātā saules gaismā. Nenovietojiet to blakus karstuma avotiem, piemēram, radiatoram.
- Nepakļaujiet datoru temperatūrai, kas ir zemāka par 0°C (32°F) vai augstāka par 50°C (122°F).
- Nepakļaujiet datoru magnētiskajiem laukiem.

- Nenovietojiet datoru vietā, kur līst vai ir mitrs.
- Nešļakstiet uz datora ūdeni vai citu šķidrumu.
- Nepakļaujiet datoru spēcīgam satricinājumam vai vibrācijai.
- Nenovietojiet datoru vietā, kur ir putekļi vai netīrumi.
- Nekad uz datora virsmas nenovietojiet priekšmetus.
- Kad aizverat datora displeju, nedariet to ar spēku.
- Nekad nenovietojiet datoru uz nelīdzenas virsmas.

Rūpēšanās par maiņstrāvas adapteru

Šeit aprakstīti vairāki veidi, kā rūpēties par maiņstrāvas adapteru:

- Nepievienojiet adapteru citai ierīcei.
- Nekāpiet uz strāvas vada, nenovietojiet uz tā smagus priekšmetus. Uzmanīgi novietojiet strāvas vadu un citus kabelus vietā, kur nestaigā ar kājām.
- Atvienojot strāvas vadu, nevelciet pašu vadu, bet spraudni.
- Ja izmantojat vada pagarinātāju, kopējais pieslēgto ierīču strāvas stiprums nedrīkst pārsniegt tādu, ko uztur datora strāvas vads. Tāpat visu ierīču, kas pieslēgtas vienai sienas kontaktligzdai, kopējais strāvas spriegums nedrīkst pārsniegt tādu, ko uztur drošinātājs.

Tīršana un apkopšana

Kad tīrāt datoru, veiciet šīs darbības:

1. Izslēdziet datoru.
2. Atvienojiet maiņstrāvas adapteru.
3. Izmantojiet mīkstu, mitru drānu. Neizmantojiet šķidrumu vai aerosola tīrītājus.

Ja:

- Dators nokrīt zemē vai tiek bojāts tā korpuss;
- Dators vairs nedarbojas, kā paredzēts.

Lūdzu, skatiet **"Biežāk uzdotie jautājumi" 95 lpp.**

Acer piezīmdatora pārskats

Ja esat sagatavojis datoru darbam, kā redzams uzstādīšanas attēlā, ļaujiet mums jūs iepazīstināt ar jūsu jauno Acer datoru.





Aspire M5-481

Ekrāna skats



#	Ikona	Vienums	Apraksts
1		Tīmekļa kamera	Tīmekļa kamera videosakariem. <i>Indikators blakus tīmekļa kamerai norāda, ka tīmekļa kamera ir aktīva.</i>
2		Ekrāns	Rāda datora izvadi.
3		Mikrofons	Iekšējais mikrofons skaņas ierakstīšanai.

#	Ikona	Vienums	Apraksts
4		Barošanas poga	Ieslēdz un izslēdz datoru.
5		Barošanas indikators	Norāda datora barošanas statusu.
		Akumulatora indikators	Norāda akumulatora statusu. Uzlāde: Indikators ir oranžā krāsā, akumulatoram uzlādējoties. Pilnībā uzlādēts: Indikators ir zilā krāsā.

Tastatūras skats



#	Ikona	Vienums	Apraksts
1		Tastatūra	Datu ievadišanai datorā. <i>Skatiet nodaļu "Tastatūras lietošana" 31 lpp.</i> Uzmanību: Neizmantojiet tastatūras aizsargu vai tamlīdzīgu pārsegu, jo tastatūrā ietilpst dzesēšanai paredzētas ventilācijas atveres.
2		Skārienpanelis	Skārienjutīga rādītājierīce. <i>Skārienpanelis un atlases pogas veido vienu virsmu.</i> <i>Stingri piespiediet uz skārienpaneļa virsmas, lai veiktu kreiso klikšķi.</i> <i>Stingri piespiediet apakšējā labajā stūrī, lai veiktu labo klikšķi.</i>

Skats no aizmugures

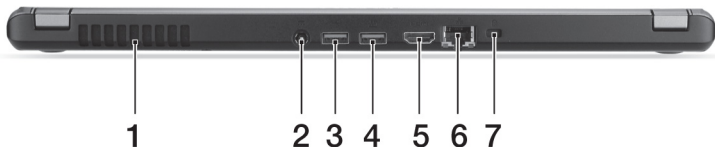

#	Ikona	Vienums	Apraksts
1		Ventilācija un ventilators	Neļauj datoram sakarst. <i>Neaizsedziet un nenosprostojiet atveres.</i>
2		Līdzstrāvas ieejas ligzda	Šeit pieslēdz maiņstrāvas adapteru.
3		USB ports	Pieslēdz USB ierīces. <i>Ja ports ir melns, tas ir saderīgs ar USB 2.0; ja tas ir zils, tas ir saderīgs arī ar USB 3.0 (skatīt zemāk).</i>
4		USB ports ar izslēgtas ierīces uzlādi	
5		HDMI ports	Atbalsta augstas kvalitātes ciparu video savienojumus.
6		Ethernet (RJ-45) ports	Šeit pieslēdz Ethernet 10/100/1000 tīkla vadu.

#	Ikona	Vienums	Apraksts
7		Kensingtona atslēgas slots	Šeit pieslēdz Kensingtona atslēgu datora drošībai. <i>Aplieciet datora drošības slēdzenes vadu ap nekustīgu priekšmetu, piemēram, galdu vai aizslēgtas atvilktnes rokturi. Ielieciet slēdzeni ierobā un pagrieziet atslēgu, lai nofiksētu slēdzeni. Pieejami arī modeļi bez atslēgas.</i>

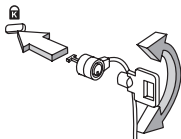

Informācija par USB 3.0

- Saderīgs ar USB 3.0 un vecākām USB ierīcēm.
- Lai sasniegtu optimālu kvalitāti, izmantojiet USB 3.0 sertificētas ierīces.
- Atkarīgs no USB 3.0 specifikācijas (SuperSpeed USB).

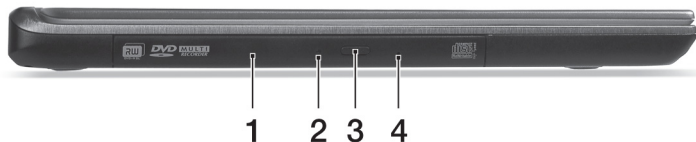

Skats no kreisās puses



#	Ikona	Vienums	Apraksts
1		Optiskais diskdzinis	Iekšējais optiskais diskdzinis; pieņem CD vai DVD diskus.
2		Optiskā diska piekļuves indikators	Iedegas, kad optiskais diskdzinis ir aktīvs.
3		Optiskā diska izstumšanas poga	Izstumj no diskdziņa optisko disku.
4		Ārkārtas diska izņemšanas caurums	Izstumj optiskā diskdziņa paliktni, kad dators ir izslēgts. <i>Uzmanīgi ievietojiet iztaisnotu papīra saspraudi, lai izstumtu optiskā diskdziņa paliktni.</i>

Skats no labās puses



#	Ikona	Vienums	Apraksts
1		Karšu lasītājs "Divi vienā"	Pieņem vienu Secure Digital (SD vai SDHC) karti vai vienu MultiMediaCard (MMC). Piezīme: <i>Lai izņemtu karti, vienkārši izvelciet to no slotā.</i>
2		Austiņu/skaļruņu ligzda	Pievieno audio ierīces (piem., skaļruņus, austiņas) vai austiņas ar mikrofonu.

Skats no apakšpuses

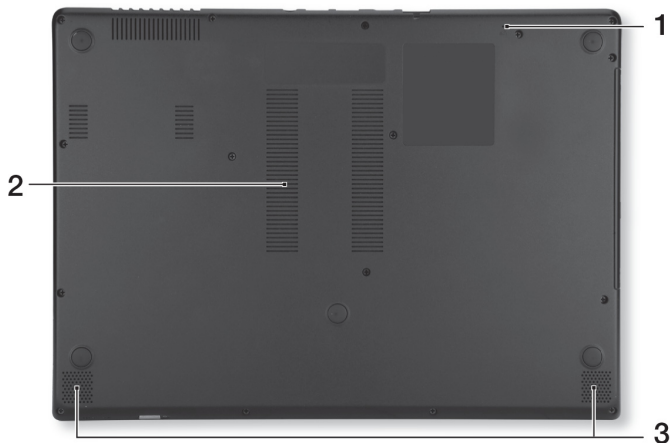

#	Ikona	Vienums	Apraksts
1		Akumulatora atiestatīšanas ierobis	ievietojiet papīra saspraudi ierobā un četras sekundes piespiediet, lai atiestatītu datoru (simulē akumulatora izņemšanu un ielikšanu).
2		Ventilācija un ventilators	Neļauj datoram sakarst. <i>Neaizsedziet un nenosprostojiet atveres.</i>
3		Skaļruņi	Nodrošina stereo audio izvadi.

Tastatūras lietošana

Tastatūrai ir pilna izmēra taustiņi un iegulta cipartastatūra, atsevišķs kursoris, slēga taustiņi, Windows, funkciju un īpašie taustiņi.

Slēgu taustiņi un iegultā cipartastatūra

***Piezīme:** Šajā sadaļā ietvertā informācija var neattiekties uz jūsu datoru.*

Tastatūrai ir trīs slēga taustiņi, kurus var ieslēgt un izslēgt.

Slēga taustiņš Apraksts

Caps Lock (Burtslēgs)	Kad ir ieslēgts burtslēgs, visas alfabēta rakstzīmes tiks rakstītas ar lielajiem burtiem.
Num Lock (Ciparslēgs) <Fn> + <F11>	Kad ir ieslēgts Num Lock (ciparslēgs), iegultā cipartastatūra darbojas ciparu režīmā. Taustiņi funkcionē kā kalkulators (ar aritmētiskajiem operatoriem +, -, * un /). Strādājiet šajā režīmā, ja jums jāievada daudz skaitlisku datu. Labāks risinājums būtu ārējas papildtastatūras pievienošana.
Scroll Lock (Ritslēgs) <Fn> + <F12>	Kad ir ieslēgts Scroll Lock (Ritslēgs), ekrāns pārvietojas pa vienu līniju augšup vai lejup, attiecīgi nospiežot augšup vai lejup vērsto bultiņu taustiņus. Dažās lietojumprogrammās Scroll Lock (ritslēgs) nedarbojas.







legultā cipartastatūra funkcionē tāpat kā galddatora cipartastatūra. Cipartastatūra ir apzīmēta ar mazām rakstzīmēm taustiņu augšējās labajos stūros. Lai vienkāršotu tastatūras apzīmējumus, kursora vadības taustiņu simboli nav uzdrukāti uz taustiņiem.





Vēlamā piekļuve	Num Lock (Ciparslēgs) ieslēgts	Num Lock (Ciparslēgs) izslēgts
legultās cipartastatūras ciparu taustiņi	levadiet ciparus kā parasti.	
legultās cipartastatūras kursora vadības taustiņi	Izmantojot kursora vadības taustiņus, turiet nospiešu taustiņu <Shift> .	Izmantojot kursora vadības taustiņus, turiet nospiešu taustiņu <Fn> .
Galvenie tastatūras taustiņi	Rakstot burtus ar iegulto tastatūru, turiet nospiešu taustiņu <Fn> .	levadiet burtus kā parasti.

Ātrie taustiņi

Lai piekļūtu lielākajai daļai datora vadības funkciju, piemēram, ekrāna spilgtumam un skaļuma izvadei, tiek izmantoti datora ātrie taustiņi vai taustiņu kombinācijas.



Lai aktivizētu ātros taustiņus, vispirms nospiediet un turiet nospiešu taustiņu **<Fn>** un pēc tam nospiediet ātro taustiņu kombinācijas otru taustiņu.

Karstais taustiņš	Ikona	Funkcija	Apraksts
<Fn> + <F3>		Lidmašīnas režīms	Ieslēdz/izslēdz datora tīkla ierīces. (Tīkla ierīces atšķiras pēc konfigurācijas.)
<Fn> + <F4>		Miega režīms	Pārslēdz datoru miega režīmā.
<Fn> + <F5>		Displeja pārslēgšana	Pārslēdz displeja izvadi starp displeja ekrāna un ārējo monitoru (ja tas ir pievienots), vai rāda izvadi abos.
<Fn> + <F6>		Izslēgt displeju	Enerģijas taupīšanas nolūkā izslēdz displeja ekrāna pretgaismu. Lai atjaunotu pretgaismu, nospiediet jebkuru taustiņu.
<Fn> + <F7>		Skārienpaneļa pārslēgšana	Ieslēdz un izslēdz iebūvēto skārienpaneli.
<Fn> + <F8>		Skalruņu pārslēgšana	Ieslēdz un izslēdz skalruņus.
<Fn> + <F9>		Tastatūras pretgaisma	Ieslēdz un izslēdz tastatūras pretgaismu.
<Fn> + <F11>		NumLk	Ieslēdz un izslēdz iegulto cipartastatūru.

Karstais taustiņš	Ikona	Funkcija	Apraksts
<Fn> + <▷>		Spilgtāk	Palielina ekrāna spilgtumu.
<Fn> + <◁>		Blāvāk	Samazina ekrāna spilgtumu.
<Fn> + <△>		Skaļāk	Palielina skaņas skaļumu.
<Fn> + <▽>		Klusāk	Samazina skaņas skaļumu.
<Fn> + <Home>		Atskaņot/ pauzēt	Atskaņo vai aptur izvēlēto multivides failu.
<Fn> + <Pg Up>		Apturēt	Pārtrauc izvēlētajā multivides faila atskaņošanu.
<Fn> + <Pg Dn>		Iepriekšējais	Atgriežas pie iepriekšējā multivides faila.
<Fn> + <End>		Tālāk	Pārlec uz nākamo multivides failu.

Windows taustiņi

Tastatūrai ir divi taustiņi, kuri izpilda operētājsistēmai Windows raksturīgas funkcijas.

Taustiņš	Apraksts
 Windows taustiņš	Piespiests atsevišķi, tas atgriežas Sākt ekrānā. To var arī lietot kopā ar citiem taustiņiem, lai izpildītu īpašas funkcijas, lūdzu, meklējiet informāciju Windows palīdzībā.
 Lietojumprogrammas taustiņš	Šim taustiņam ir tāda pati iedarbība kā noklikšķinot labo peles pogu; tas atver lietojumprogrammas kontekstizvēlni.

Skārienpanelis



Skārienpaneļa pamati

Skārienpanelis vada bultiņu (vai "kursoru") ekrānā. Velkot ar pirkstu pa skārienpaneli, kursori seko šai kustībai. 

***Piezīme:** Skārienpanelis uztver pirkstu kustību; jo vieglāks pieskāriens, jo labāk tas reaģē.*

lūdzu, uzturiet skārienpaneli un savus pirkstus sausus un tīrus.

Kursoru var vadīt, izmantojot dažas pamatkustības:



- **Velkot ar vienu pirkstu:** velciet ar pirkstu pa skārienpaneli, lai pārvietotu kursoru. 
- **Nospiežot** vai **piesitot ar vienu pirkstu:** uzspiediet pa skārienpaneli vai viegli uzsitiet ar pirkstu pa skārienpaneli, lai veiktu "klikšķi", kas atlasīs vai startēs vienumu. Ātri piesitiet vēlreiz, lai veiktu dubultu piesitienu vai "dubultklikšķi".
- **Nospiežot** vai **piesitot ar vienu pirkstu** labajā, apakšējā stūrī: uzspiediet uz skārienpaneļa labā, apakšējā stūra,  lai veiktu "labo klikšķi". Sākuma ekrānā tas ļaus pārslēgties starp lietojumprogrammas komandām, vairumā lietojumprogrammu tas ļaus atvērt konteksta izvēlni, kas saistīta ar atlasīto vienumu. 
- **Velkot:** Nospiediet un paturiet nospiestu skārienpaneļa kreiso, apakšējo stūri vai piesitiet divreiz jebkurā vietā skārienpanelī, pēc tam velciet otru pirkstu pa skārienpaneli, lai atlasītu visus vienumus šajā laukumā.

Skārienpaneļa kustības

Windows 8 un daudzas lietojumprogrammas atbalsta skārienpaneļa kustības ar vienu vai vairākiem pirkstiem.

***Piezīme:** skārienpaneļa kustību atbalsts ir atkarīgs no aktīvās lietojumprogrammas.*

Tas ļauj jums kontrolēt lietojumprogrammas ar dažiem vienkāršiem žestiem, piemēram:

- **Pavelkot no malas uz iekšpusi:** piekļūstiet Windows rīkiem, pavelkot skārienpaneļa centrā no labās puses, augšpuses vai kreisās puses. 
- **Pavelkot no labās malas uz iekšpusi:** pārslēdzas starp viedpogām.
- **Pavelkot no augšējās malas uz iekšpusi:** pārslēdzas starp lietojumprogrammas komandām.
- **Pavelkot no kreisās malas uz iekšpusi:** pārslēdzas uz iepriekšējo lietojumprogrammu.
- **Velkot ar diviem pirkstiem:** ātri ritina cauri tīmekļa lapām, dokumentiem un atskaņošanas sarakstiem, uzliekot divus pirkstus uz skārienpaneļa un pārvietojot abus jebkurā virzienā. 
- **Iespiežot ar diviem pirkstiem:** ātri tuvina un tālina fotoattēlus, kartes un dokumentus ar vienkāršu pirksta un īkšķa kustību. 

Atkopšana

Ja radušās problēmas ar datoru un bieži uzdotie jautājumi (skatiet 95 lpp.) nepalīdz, you varat datoru “atkopt”, proti, atgriezt agrākā stāvoklī.

Šajā sadaļā ir aprakstīti datorā pieejamie atkopšanas rīki. Acer nodrošina rīku *Acer Recovery Management*, kas ļauj izveidot *atkopšanas dublējumu, draiveru un lietojumprogrammu dublējumu* un sākt atkopšanas opcijas, izmantojot Windows rīkus vai atkopšanas dublējumu.

Piezīme: *Acer Recovery Management ir pieejama tikai ar sākotnēji instalētu operētājsistēmu Windows.*

Svarīgi! Ieteicams pēc iespējas drīzāk izveidot *atkopšanas dublējumu un draiveru un lietojumprogrammu dublējumu*.

Dažās situācijās pilnai atkopšanai būs nepieciešams USB atkopšanas dublējums.

Atkopšanas dublējuma izveide

Lai veiktu pāriinstalēšanu, izmantojot USB atmiņas disku, vispirms jāizveido atkopšanas dublējums. Atkopšanas dublējumkopija ietver visu datora cietā diska oriģinālo saturu, iekļaujot Windows un visu rūpnīcā ielādēto programmatūru un draiverus. Izmantojot šo dublējumu, dators tiks atjaunots sākotnējā iegādes stāvoklī, nodrošinot iespēju saglabāt visus iestatījumus un personīgos datus vēlākai izgūšanai.

Piezīme: *Pārliecinieties, vai jums ir USB disks ar vismaz 16 GB ietilpību.*

1. Izvēlnē **Sākt** ierakstiet “Atkopšana” un pēc tam noklikšķiniet uz **Acer Recovery Management** lietojumprogrammu sarakstā.

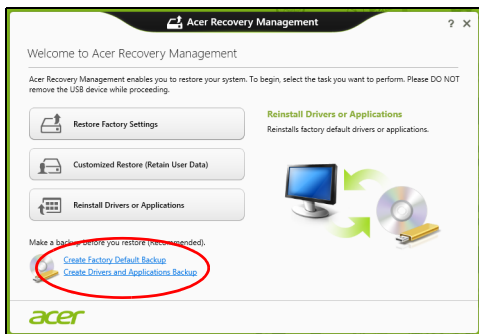

2. Noklikšķiniet uz **Izveidot rūpnīcas noklusējumu dublējumu**. Tiek atvērts logs **Atkopšanas disks**.

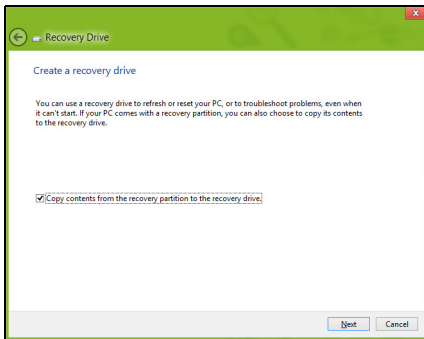

Pārliecinieties, vai atlasīta opcija **Kopēt saturu no atkopšanas nodalījuma uz atkopšanas disku**. Tādējādi tiek nodrošināta pilnīgākā un drošākā atkopšanas dublējumkopija.

3. Pievienojiet USB disku, pēc tam noklikšķiniet uz **Tālāk**.

- Pirms turpināt, pārliecinieties, vai USB diskā pietiek vietas. Atkopšanas dublējumkopijai ir nepieciešama vismaz 16 GB atmiņa

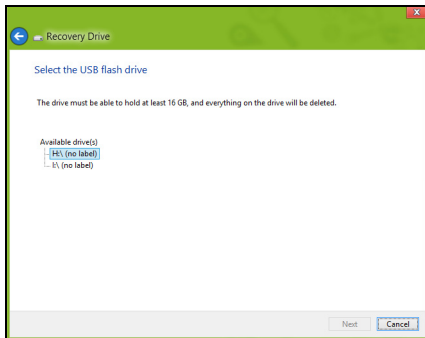

4. Ekrānā būs redzama dublēšanas norise.

5. Izpildiet procesu, līdz tas ir pabeigts.

6. Pēc atkopšanas dublējumkopijas izveidošanas varat izvēlēties datorā izdzēst atkopšanas informāciju. Šīs informācijas izdzēšanas gadījumā datora atjaunošanai var izmantot tikai USB atkopšanas dublējumkopiju, bet USB diska pazaudēšanas vai izdzēšanas gadījumā datoru nevar atjaunot.

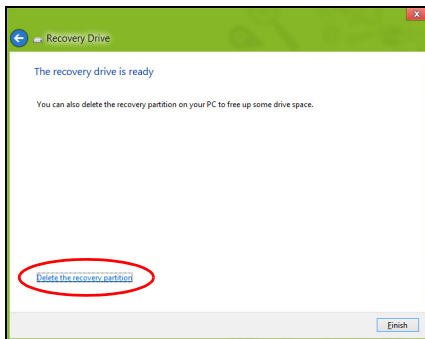

7. Atvienojiet USB disku un to skaidri marķējiet.

Svarīgi! Dublējumkopijai uzrakstiet unikālu, aprakstošu marķējumu, piemēram, “Windows atkopšanas dublējumkopija”. Turiet dublējumu drošā, labi iegaumējamā vietā.

Draiveru un lietojumprogrammu dublējumkopijas izveidošana

Lai izveidotu draiveru un lietojumprogrammu dublējumkopiju, kas satur rūpnīcā ielādētu programmatūru un draiverus, kas nepieciešami jūsu datoram, varat izmantot USB atmiņas disku vai, ja datoram ir DVD rakstītājs, vienu vai vairākus tukšus ierakstāmus DVD.

1. Izvēlnē **Sākt** ierakstiet “Atkopšana” un pēc tam noklikšķiniet uz **Acer Recovery Management** lietojumprogrammu sarakstā.

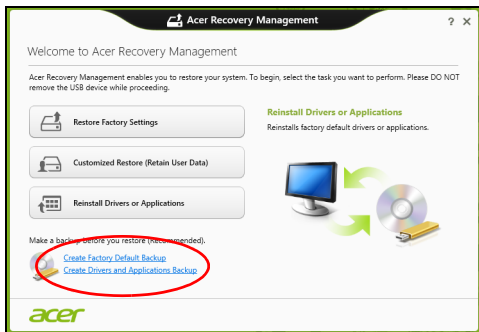

2. Noklikšķiniet uz **Izveidot draiveru un lietojumprogrammu dublējumu**. Pievienojiet USB disku vai ievietojiet tukšu DVD optiskajā diskdzinī, pēc tam noklikšķiniet uz **Tālāk**.

- Ja izmantojat USB disku, pirms turpināšanas pārliecinieties, vai USB diskam ir pietiekama kapacitāte.



- Ja izmantojat DVD, tas parādīs arī, cik tukši, ierakstāmi diski būs nepieciešami, lai izveidotu atkopšanas diskus. Pārliecinieties, vai jums ir nepieciešamais identisku, tukšu disku skaits.



3. Lai kopētu failus, noklikšķiniet uz **Sākt**. Ekrānā būs redzama dublēšanas norise.
4. Izpildiet procesu, līdz tas ir pabeigts:
 - Ja izmantojat optiskos diskus, diskdzinis izstumj katru disku, tiklīdz tas ierakstīts. Izņemiet disku no diskdziņa un izdariet atzīmi ar permanento marķieri.
Ja nepieciešami vairāki diski, pēc uzaicinājuma ievietojiet jaunu disku, pēc tam noklikšķiniet uz **Labi**. Turpiniet, līdz process ir pabeigts.
 - Ja izmantojat USB disku, atvienojiet disku un to pareizi marķējiet.
Svarīgi! Katrai dublējumkopijai uzrakstiet unikālu, aprakstošu marķējumu, piemēram, "Draiveru un lietojumprogrammu dublējumkopija". Turiet dublējumu drošā, labi iegaumējamā vietā.

Sistēmas atkopšana

Lai atkoptu sistēmu:

1. Veiciet nelielas korekcijas.

Ja viens vai divi programmatūras vai aparatūras vienumi ir pārstājuši darboties pareizi, problēmu var atrisināt, pārinstalējot programmatūru vai ierīces draiverus.

Lai atkoptu programmatūru un draiverus, kas iepriekš instalēti rūpnīcā, skatiet "**Draiveru vai lietojumprogrammu pārinstalēšana**" 45 lpp.

Ar pārinstalēšanas norādījumiem programmatūrai un draiveriem, kas nav iepriekš instalēti, iepazīstieties izstrādājuma dokumentācijā vai atbalsta tīmekļa vietnē.

2. Atgriezieties uz iepriekšējo sistēmas stāvokli.

Ja programmatūras vai draiveru pārinstalēšana nepalīdz, problēmu var atrisināt, atgriežot sistēmu iepriekšējā stāvoklī, kad viss darbojās pareizi.

Norādījumus skatiet **"Atgriešanās uz agrāku sistēmas momentuzņēmumu" 48 lpp.**

3. Atiestatiet savu operētājsistēmu.

Ja nekas nepalīdz atrisināt problēmu un jūs vēlaties atiestatīt sistēmu, saglabājot lietotāja informāciju, skatiet **"Sistēmas atgriešana uz tās rūpnīcas stāvokli" 49 lpp.**

4. Atiestatiet sistēmu uz rūpnīcas stāvokli.

Ja nekas nepalīdz atrisināt problēmu un jūs vēlaties atiestatīt sistēmu uz rūpnīcas stāvokli, skatiet **"Sistēmas atgriešana uz tās rūpnīcas stāvokli" 49 lpp.**

Draiveru vai lietojumprogrammu pārinstalēšana

Problēmas novēršanas ietvaros var būt nepieciešams pārinstalēt lietojumprogrammas un ierīces draiverus, kas ir jau rūpnīcā iepriekš instalēti datorā. Varat pārinstalēt, izmantojot cieto disku vai izveidoto dublējumu.

- Citas lietojumprogrammas — ja jāpārinstalē programmatūra, kas nav iepriekš instalēta datorā, izpildiet programmatūras instalēšanas norādījumus.
- Jauni ierīces draiveri — ja jāpārinstalē ierīces draiveri, kas nav iepriekš instalēti datorā, izpildiet ierīcei pievienotos norādījumus.

Ja veicat pārinstalēšanu, izmantojot Windows, un atkopšanas informācija ir saglabāta datorā:

- Izvēlnē **Sākt** ierakstiet “Atkopšana” un pēc tam noklikšķiniet uz **Acer Recovery Management** lietojumprogrammu sarakstā.

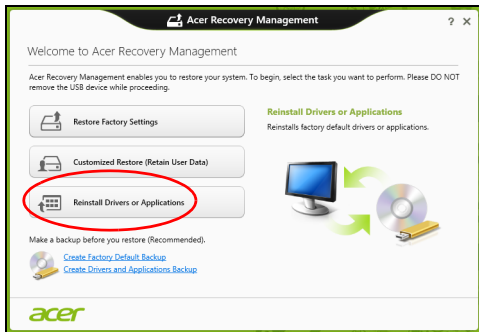

- Noklikšķiniet uz **Pārinstalēt draiverus vai lietojumprogrammas**.

- Vajadzētu būt redzamai sadaļai **Saturs** (no **Acer Resursu centrs**).



- Noklikšķiniet uz ikonas **instalēt** vienumam, kuru vēlaties instalēt, pēc tam sekojiet norādījumiem uz ekrāna, lai pabeigtu instalāciju. Atkārtojiet šo darbību katram vienumam, kuru vēlaties pāriinstalēt.

Ja veicat pāriinstalēšanu no draiveru un lietojumprogrammu dublējuma DVD vai USB diskdziņī:

- Ievietojiet **Draiveru un lietojumprogrammu dublējums** diskdziņī vai to pievienojiet brīvam USB portam.
 - Ja ievietojat DVD, pagaidiet vienumu **Acer Resursu centrs**, lai sāktu.
 - Ja **Acer Resursu centrs** netiek sākts automātiski, nospiediet *Windows taustiņu* + <E>, pēc tam veiciet dubultklikšķi uz optiskā diska ikonas.

- Ja izmantojat USB disku, nospiediet *Windows taustiņu* + <E>, pēc tam veiciet dubultklikšķi uz diska, kas satur dublējumu. Veiciet dubultklikšķi uz **Resursu centrs**.

2. Vajadzētu būt redzamai sadaļai **Saturs** (no **Acer Resursu centrs**).



3. Noklikšķiniet **instalēt** ikonu vienumam, kuru vēlaties instalēt, pēc tam sekojiet uzvednēm uz ekrāna, lai pabeigtu instalāciju.  Atkārtojiet šo darbību katram vienumam, kuru vēlaties pārinstalēt.

Atgriešanās uz agrāku sistēmas momentuzņēmumu

Microsoft sistēmas atjaunināšana periodiski veic sistēmas iestatījumu “momentuzņēmumu” un saglabā tos kā atjaunošanas punktus. Lielākajā daļā grūti atrisināmu programmatūras problēmu varat atgriezties kādā no šiem atjaunošanas punktiem, lai vēlreiz palaistu sistēmu.

Windows automātiski izveido papildu atjaunošanas punktu katru dienu, kā arī katru reizi, kad instalējat programmatūru vai ierīces draiverus.

Piezīme: Lai iegūtu plašāku informāciju par Microsoft sistēmas atjaunināšanas lietošanu, no **Sākt** ierakstiet “Palīdzība” un pēc tam noklikšķiniet uz **Palīdzība un atbalsts** lietojumprogrammu sarakstā. Ierakstiet “Windows sistēmas atjaunošana” meklēšanas palīdzības lodziņā, pēc tam nospiediet taustiņu **Enter**.

Atgriešanās atjaunošanas punktā:

1. Izvēlnē **Sākt** ievadiet “Vadības panelis” un pēc tam noklikšķiniet uz **Vadības panelis** lietojumprogrammu sarakstā.
2. Noklikšķiniet uz **Sistēma un drošība > Darbību centrs**, pēc tam noklikšķiniet uz **Atkopšana** loga apakšā.
3. Noklikšķiniet uz **Atvērt sistēmas atjaunošanu**, pēc tam uz **Tālāk**.
4. Noklikšķiniet uz pēdējā atjaunošanas punkta (laikā, kad sistēma darbojās pareizi), noklikšķiniet uz **Tālāk**, pēc tam uz **Beigt**.
5. Tiek atvērts apstiprinājuma logs; noklikšķiniet **Jā**. Sistēma tiek atjaunota, izmantojot norādīto atjaunošanas punktu. Šis process var aizņemt vairākas minūtes un, iespējams, restartēs datoru.

Sistēmas atgriešana uz tās rūpnīcas stāvokli

Ja datorā rodas problēmas, kuras nevar atkopt ar citām metodēm, iespējams, nepieciešams visu pārinstalēt, lai sistēmu atgrieztu uz tās rūpnīcas stāvokli. Varat veikt atkopšanu no cietā diska vai izveidotā atkopšanas dublējuma.

- Ja joprojām varat palaist sistēmu Windows un neesat izdzēsis atkopšanas nodalījumu, skatiet "**Atkopšana no Windows**" 50 lpp.
- Ja nevarat palaist Windows, oriģinālais cietais disks ir pilnībā pārformatēts vai ir instalēts jauns cietais disks, skatiet "**Atkopšana no atkopšanas dublējuma**" 54 lpp.

Atkopšana no Windows

Sākt Acer Recovery Management:

- No *Sākt* ierakstiet "Atkopšana" un pēc tam noklikšķiniet uz **Acer Recovery Management** lietojumprogrammu sarakstā.

Pieejamas divas iespējas: **Atjaunot rūpnīcas iestatījumus** (Atiestatīt manu datoru) vai **Pielāgota atjaunošana** (Atsvaidzināt manu datoru).

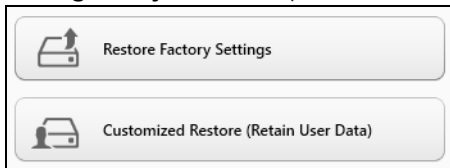

Izmantojot opciju **Atjaunot rūpnīcas iestatījumus**, tiek izdzēsts viss cietā diska saturs un pēc tam pārinstalēta sistēma Windows, visa programmatūra un draiveri, kas iepriekš bija instalēti sistēmā. Ja varat piekļūt svarīgiem failiem cietajā diskā, dublējiet tos tūlīt. Skatiet "**Rūpnīcas iestatījumu atjaunošana, izmantojot iespēju Acer Recovery Management**" 51 lpp.

Pielāgota atjaunošana mēģinās saglabāt jūsu failus (lietotāja datus), bet pārinstalēs visu programmatūru un draiverus. Programmatūra, kas bija instalēta, kad iegādājāties datoru, tiks noņemta (izņemot programmatūru, kas instalēta no Windows Store). Skatiet nodaļu "**Pielāgota atjaunošana, izmantojot iespēju Acer Recovery Management**" 53 lpp.

Rūpnīcas iestatījumu atjaunošana, izmantojot iespēju Acer Recovery Management

1. Noklikšķiniet uz **Atjaunot rūpnīcas iestatījumus**.

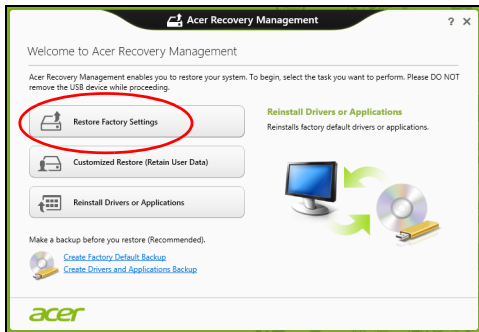

Uzmanību! Izmantojot iespēju “Atjaunot rūpnīcas iestatījumus”, tiks izdzēsti visi cietā diska faili.

2. Tiek atvērts logs **Datora atiestatīšana**.

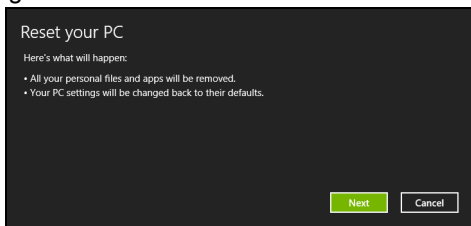

Attēli ir tikai atsaucēm.

3. Noklikšķiniet uz **Tālāk**, pēc tam izvēlieties, kā izdzēst savus failus:

- Izmantojot opciju **Noņemt tikai manus failus**, pirms datora atjaunošanas tiek izdzēsti visi faili, un tas ilgst apmēram 30 minūtes.
- Izmantojot opciju **Pilnīgi iztīrīt disku**, pēc katra faila izdzēšanas tiek pilnīgi iztīrīts disks, tātad pēc atkopšanas failus vairs nevar skatīt. Diska tīrīšana ir daudz ilgāka (līdz 5 stundām), tomēr ir daudz drošāka, jo vecie faili tiek pilnīgi noņemti.

4. Noklikšķiniet uz **Atiestatīt**.

5. Atkopšanas process sākas ar datora restartēšanu, pēc tam turpinās ar failu kopēšanu uz cieto disku.

6. Kad atkopšana pabeigta, varat sākt lietot datoru, atkārtojot pirmās darba sākšanas procesu.

Pielāgota atjaunošana, izmantojot iespēju Acer Recovery Management

1. Noklikšķiniet uz **Pielāgota atjaunošana (Saglabāt lietotāja informāciju)**.



2. Tiek atvērts logs **Datora atsvaidzināšana**.

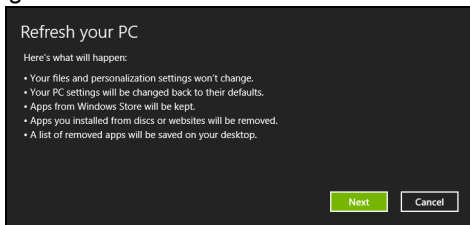

3. Noklikšķiniet uz **Tālāk**, pēc tam uz **Atsvaidzināt**.

4. Atkopšanas process sākas ar datora restartēšanu, pēc tam turpinās ar failu kopēšanu uz cieto disku. Šis process ilgst apmēram 30 minūtes.

Atkopšana no atkopšanas dublējuma

Lai atkoptu no atkopšanas dublējuma USB diskā:

1. Atrodiet savu atkopšanas dublējumu.
2. Pievienojiet USB disku un ieslēdziet datoru.
3. Jums ir jāiespējo *F12 sāknēšanas izvēlne*, ja tā vēl nav iespējota:
 - a. Startējot datoru, nospiediet <**F2**>.
 - b. Izmantojiet kreiso vai labo bulttaustiņu, lai atlasītu izvēlni **Main**.
 - c. Nospiediet lejuvērsto taustiņu, līdz atlasīta **F12 Boot Menu**, nospiediet <**F5**>, lai šo iestatījumu mainītu uz **Enabled**.
 - d. Izmantojiet kreiso vai labo bulttaustiņu, lai atlasītu izvēlni **Exit**.
 - e. Atkarībā no datoram izmantotā BIOS tipa atlasiet **Save Changes and Exit** vai **Exit Saving Changes** un nospiediet taustiņu **Enter**. Atlasiet **OK** vai **Yes**, lai apstiprinātu.
 - f. Dators tiks restartēts.
4. Uzsākšanas laikā nospiediet <**F12**>, lai atvērtu sāknēšanas izvēlni. Sāknēšanas izvēlne ļauj izvēlēties, ar kuru ierīci sākt, piemēram, ar USB disku.
 - a. Izmantojiet bulttaustiņus, lai atlasītu **USB Device**, pēc tam nospiediet **Enter**.
 - b. Windows sāk instalēšanu no atkopšanas dublējuma normālā sākšanas procesa vietā.
5. Atlasiet tastatūras veidu.

6. Atlasiet **Troubleshoot** un pēc tam izvēlieties izmantojamo atkopšanas veidu:
- a. Noklikšķiniet uz **Advanced**, pēc tam uz **System Restore**, lai sāktu Microsoft sistēmas atjaunošanu:
Microsoft sistēmas atjaunināšana periodiski izdara sistēmas iestatījumu "momentuzņēmu" un saglabā tos kā atjaunošanas punktus. Lielākajā daļā grūti atrisināmu programmatūras problēmu varat atgriezties kādā no šiem atjaunošanas punktiem, lai vēlreiz palaistu sistēmu.
 - b. Noklikšķiniet uz **Reset your PC**, lai sāktu atiestatīšanas procesu:izmantojot opciju **Reset your PC**, tiek izdzēsts viss no cietā diska, pēc tam pārinstalēta sistēma Windows, visa programmatūra un draiveri, kas iepriekš bija instalēti sistēmā. Ja jūs varat piekļūt svarīgiem failiem cietajā diskā, dublējiet tos tūlīt pat. Skatiet "**Datora atiestatīšana no atkopšanas dublējuma**" 56 lpp.
 - c. Noklikšķiniet uz **Refresh your PC**, lai sāktu atsvaidzināšanas procesu:izmantojot opciju **Refresh your PC**, notiek mēģinājums saglabāt jūsu failus (lietotāja datus), bet tiks pārinstalēta visa programmatūra un draiveri. Programmatūra, kas bija instalēta, kad iegādājāties datoru, tiks noņemta (izņemot programmatūru, kas instalēta Windows Store). Skatiet "**Datora atsvaidzināšana no atkopšanas dublējuma**" 57 lpp.

Datora atiestatīšana no atkopšanas dublējuma

Uzmanību! Atiestatot datoru, tiks izdzēsti visi cietā diska faili.

1. Tiek atvērts logs **Datora atiestatīšana**.

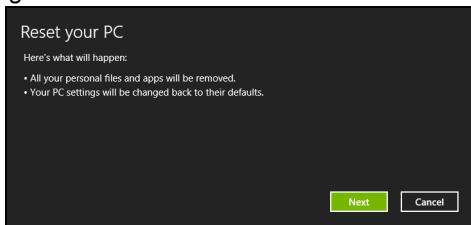

Attēli ir tikai atsaucēm.

2. Noklikšķiniet uz **Tālāk**.

3. Atlasiet atkopjamo operētājsistēmu (parasti ir pieejama tikai viena opcija).

4. Izvēlieties saglabāt visas izmaiņas cietajā diskā:

a. Ja esat izdzēsis atkopšanas nodalījumu vai kā citādi mainījis nodalījumus cietajā diskā un vēlaties saglabāt šīs izmaiņas, atlasiet **Nē**.

b. Lai pilnīgi atjaunotu datora rūpnīcas iestatījumus, atlasiet **Jā**.

5. Izvēlieties, kā izdzēst savus failus:

a. Izmantojot opciju **Noņemt tikai manus failus**, pirms datora atjaunošanas tiek izdzēsti visi faili, un tas ilgst apmēram 30 minūtes.

b. Izmantojot opciju **Pilnīgi iztīrīt disku**, pēc katra faila izdzēšanas tiek pilnīgi iztīrīts disks, tātad pēc atkopšanas failus vairs nevar skatīt. Diska tīrīšana ir daudz ilgāka (līdz 5 stundām), tomēr daudz drošāka, jo vecie faili tiek pilnīgi noņemti.

6. Noklikšķiniet uz **Atiestatīt**.

7. Kad atkopšana pabeigta, varat sākt lietot datoru, atkārtojot pirmās darba sākšanas procesu.

Datora atsvaidzināšana no atkopšanas dublējuma

1. Tiek atvērts logs **Datora atsvaidzināšana**.

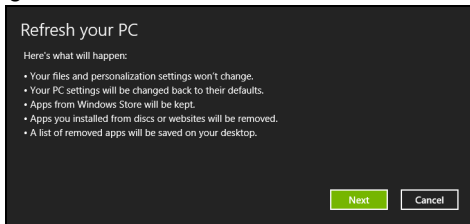

2. Noklikšķiniet uz **Tālāk**.

3. Atlasiet atkopjamo operētājsistēmu (parasti ir pieejama tikai viena opcija).

4. Noklikšķiniet uz **Atsvaidzināt**.

5. Atkopšanas process sākas ar datora restartēšanu, pēc tam turpinās ar failu kopēšanu uz cieto disku. Šis process ilgst apmēram 30 minūtes.

Acer clear.fi

Piezīme: Tikai noteiktiem modeļiem.

Ar Acer clear.fi jūs varat baudīt video, fotogrāfijas un mūziku. Straumējiet multivīdi no vai uz citām ierīcēm, instalējot Acer clear.fi.

Piezīme: Visām ierīcēm jābūt savienotām vienā tīklā.

Lai skatītos video vai klausītos mūziku, atveriet **clear.fi Media**, lai pārlūkotu fotoattēlus, atveriet **clear.fi Photo**.

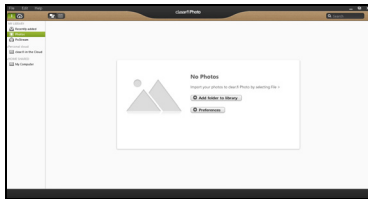
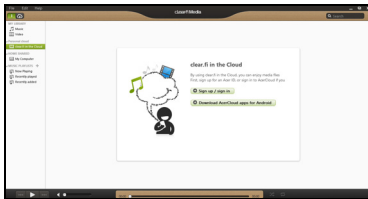

Svarīgi! Pirmo reizi atverot clear.fi lietojumprogrammu, Windows ugunsmūris vaicās pēc atļaujas clear.fi piekļūt tīklam. Atlasiet **Atļaut piekļuvi** katrā logā.

Multivides un fotoattēlu navigācija

Kreisajā joslā esošajā sarakstā ir redzams jūsu dators („Mana bibliotēka”) un citas ierīces, kas pievienotas tīklam („Koplietots mājās”).

Lai skatītu failus datorā, atlasiet vienu no kategorijām pie „Mana bibliotēka”, tad pārlūkojiet failus un mapi labajā pusē.

Koplietotie faili

ierīces, kas pievienotas jūsu tīklam, ir redzamas **Koplietots mājās** sadaļā. Atlasiet ierīci un pēc tam atlasiet kategoriju, kuru vēlaties izvērst.

Pēc neilga brīža koplietotie faili un mapes ir redzami labajā pusē. Pārlūkojiet failu, ko vēlaties atskaņot, un divreiz noklikšķiniet, lai sāktu atskaņošanu.

Lietojiet multivides kontrolierīces joslā ekrāna apakšā, lai regulētu atskaņošanu. Piemēram, kad ir izvēlēta mūzika, jūs varat atskaņot, apturēt un pārtraukt atskaņošanu, kā arī regulēt skaļumu.



Piezīme: Jums jāaktivizē koplietošana ierīcē, kurā glabājas faili. Atveriet *clear.fi* ierīcē, kurā glabājas faili, atlasiet **Rediģēt** un pārliecinieties, ka **Koplietot manu bibliotēku lokālajā tīklā** ir aktīvs.



Kuras ierīces ir saderīgas?

Kopā ar clear.fi programmatūru var lietot sertificētas Acer ierīces ar clear.fi vai DLNA programmatūru. Tie var būt DLNA saderīgi datori, viedie tālruni un NAS (tīklam pievienotas atmiņas) ierīces.

Atskaņošana citā ierīcē

Ja vēlaties atskaņot multividi citā ierīcē, rīkojieties šādi:

1. Apakšējā labajā stūrī atlasiet **Atskaņot uz**. 
2. Atlasiet attālo ierīci, kurā tiks atskaņots fails.

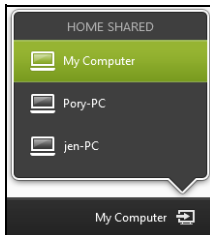

*Sarakstā ir pieejamas tikai tās ierīces, kas pielāgotas atskaņošanai, vairāki datori un atmiņas ierīces nebūs sarakstā. Lai sarakstā pievienotu Windows datoru, atveriet Windows Media Player, atlasiet **Straumēt un Atļaut attāli kontrolēt atskaņotāju...***

3. Atlasiet failu galvenajā logā un, izmantojot multivides kontrolierīces joslā ekrāna apakšā, kontrolējiet attālo ierīci.

Lai saņemtu palīdzību, dodieties uz <http://www.acer.com/clearfi/download/>.

Barošanas pārvaldība

Šajā datorā ir iebūvēta barošanas pārvaldības iekārta, kas uzrauga sistēmas aktivitāti. Sistēmas aktivitāte ir jebkura aktivitāte, kurā iesaistīta viena vai vairākas no šīm ierīcēm: tastatūra, pele, cietais disks, datoram pievienotās papildierīces un video atmiņa. Ja uz noteiktu laiku netiek konstatēta aktivitāte, dators izslēdz dažas vai visas no šīm ierīcēm, lai taupītu enerģiju.

Acer Green Instant On

***Piezīme:** Tikai izvēlētiem modeļiem.*

Acer Green Instant On funkcija ļauj jūsu datoram pamosties no miega režīma ātrāk par to laiku, kas nepieciešams vāciņa atvēršanai. Aizverot vāciņu vai nelietojot datoru kādu laiku, dators ieies miega režīmā. Kamēr dators būs miega režīmā, barošanas indikatora LED mirgos oranžā krāsā.

Atveriet vāciņu vai piespiediet jebkuru taustiņu, lai pamodinātu datoru no miega režīma.

Pēc noteikta laika perioda miega režīmā dators automātiski pāries dziļā miega režīmā, lai taupītu akumulatora kalpošanas laiku. Kamēr dators ir dziļā miega režīmā, barošanas indikatora LED ir izslēgta. Šajā stāvoklī akumulators ir gatavs lietošanai daudzas nedēļas.

Piespiediet barošanas pogu, lai pamostos no dziļā miega režīma.

Piezīme: Tiklīdz dators ieies dziļā miega režīmā, tas patērēs ievērojami mazāk enerģijas salīdzinājumā ar miega režīmu, bet būs nepieciešams nedaudz vairāk laika, lai pamodinātu to no dziļā miega režīma.

Dziļā miega režīms un miega režīms darbojas kopā, lai nodrošinātu, ka dators ietaupa pēc iespējas vairāk enerģijas, vienlaicīgi nodrošinot ātru, tūlītēju piekļuvi.

Lai ietaupītu vairāk enerģijas, dators lielākoties ieies un paliks dziļā miega režīmā laikā, kad tas netiks bieži izmantots, piemēram, nakts vidū. Lai nodrošinātu ātrāku piekļuvi, dators ieies un paliks miega režīmā laikā, kad tas tiks bieži izmantots, piemēram, darbalaikā.

Enerģijas taupīšana

Atspējot Ātro startēšanu

Jūsu dators ne tikai izmanto Ātro startēšanu, lai ātri sāktu darbu, bet arī izmanto nelielu enerģijas daudzumu, lai meklētu sākšanas signālus. Šīs pārbaudes lēnām patērēs visu datora akumulatora enerģiju.

Ja jūs vēlaties samazināt datora enerģijas patēriņa prasības un to ietekmi uz vidi, izslēdziet Ātro sākšanu:

Piezīme: Ja Ātrā sākšana ir izslēgta, datoram būs nepieciešams ilgāks laiks, lai pamostos no miega režīma. Ja datoram ir Acer Instant On vai Acer Instant Connect funkcijas, tās arī tiks izslēgtas.

Tāpat dators nesāks darbu, ja tas saņems norādi atsākt tīklu (Wake on LAN).

1. Atvērt darbvirsmu.
2. Noklikšķiniet **Barošanas opcijas** Paziņojumu apgabalā.
3. Atlasīt **Vairāk barošanas opciju**.
4. Atlasīt **Izvēlēties, ko dara barošanas pogas**.

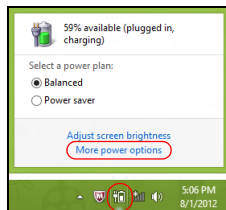

5. Lai piekļūtu Beidzēšanas iestatījumiem , atlasīt **Mainīt iestatījumus**, kas šobrīd nav pieejami.

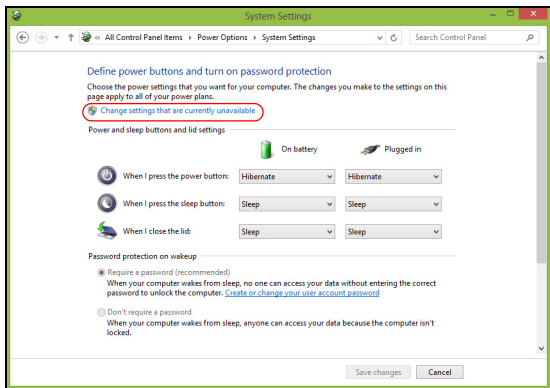

6. Ritināt lejup un atspējot **ieslēgt ātro sākšanu**.

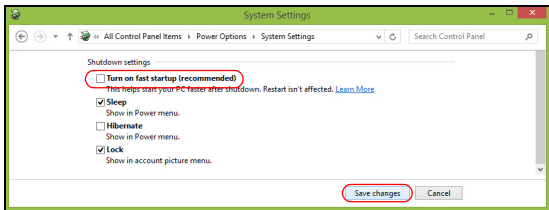

7. Atlasīt **Saglabāt izmaiņas**.

Akumulators

Dators izmanto iegultu akumulatoru, kas nodrošina iespēju ilgi lietot datoru līdz nākamajai uzlādei.

Akumulatora īpašības

Akumulatoram ir šādas īpašības:

- Atbilstība jaunākajiem akumulatoru tehnoloģiju standartiem.
- Brīdinājums par zemu akumulatora uzlādes līmeni.

Akumulators tiek uzlādēts, kad datoru pievieno maiņstrāvas adapteram. Dators atbalsta uzlādi lietošanas laikā - akumulatoru var uzlādēt, turpinot lietot datoru. Tomēr, ja datoru lādē, kad tas ir izslēgts, ievērojami samazinās uzlādes laiks.

Akumulatora uzlāde

Lai uzlādētu akumulatoru, vispirms pārlicinieties, vai tas ir pareizi ievietots akumulatora nodalījumā. Iespraudiet datorā maiņstrāvas adapteru un pievienojiet to strāvas kontaktligzdai. Akumulatoram uzlādējoties, varat turpināt lietot datoru, izmantojot maiņstrāvas barošanu. Tomēr, ja akumulatoru uzlādē, kad dators ir izslēgts, ievērojami samazinās uzlādes laiks.

Piezīme: Pirms beidzāt darba dienu, ieteicams uzlādēt akumulatoru. Akumulatora uzlādēšana naktī pirms ceļojuma dod iespēju sākt nākamo dienu ar pilnīgi uzlādētu akumulatoru.

Jauna akumulatora sagatavošana lietošanai

Pirms izmantojat akumulatoru pirmo reizi, jāveic īpašs sagatavošanas process:

1. Pievienojiet maiņstrāvas adapteru un uzlādējiet akumulatoru līdz galam.
2. Atvienojiet maiņstrāvas adapteru.
3. Ieslēdziet datoru un lietojiet to, izmantojot akumulatora nodrošināto strāvu.
4. Izlietojiet akumulatoru, līdz parādās brīdinājums par zemu uzlādes līmeni.
5. No jauna pievienojiet maiņstrāvas adapteru un vēlreiz uzlādējiet akumulatoru līdz galam.

Atkārtojiet šīs darbības, kamēr akumulators ir uzlādēts un atkal izlādēts trīs reizes.

Veiciet šo sagatavošanas procesu visiem jauniem akumulatoriem vai arī, ja akumulators nav lietots ilgu laiku.

Brīdinājums! Nepakļaujiet akumulatoru temperatūrai, kas ir zemāka par 0°C (32°F) vai augstāka par 45°C (113°F). Galējas temperatūras var nelabvēlīgi ietekmēt akumulatoru.

Veicot akumulatora sagatavošanas procesu, jūs nodrošināt, lai akumulatoru būtu iespējams uzlādēt līdz maksimālajam līmenim. Ja neveiksiet šo procedūru, jūs nenodrošināsiet maksimālo akumulatora uzlādes līmeni, kā arī samazināsiet akumulatora lietderīgās kalpošanas laiku.

Pie tam akumulatora kalpošanas laiku var negatīvi ietekmēt šādi lietošanas veidi:

- Datora lietošana ar pastāvīgu maiņstrāvas barošanu.
- Akumulatora neizlādēšana un neuzlādēšana līdz galam, kā aprakstīts iepriekš.
- Bieža lietošana; jo vairāk lietosiet akumulatoru, jo ātrāk beigsies tā kalpošanas laiks. Standarta datora akumulatora kalpošanas laiks pielīdzināms aptuveni 300 uzlādes reizēm.

Akumulatora kalpošanas laika optimizēšana

Akumulatora kalpošanas laika optimizēšana palīdz nodrošināt maksimālu akumulatora lietderīgumu, pagarina uzlādes vai atkārtotas uzlādes ciklu un uzlabo atkārtotas uzlādes efektivitāti. Ieteicams ievērot turpmāk sniegtos norādījumus:

- Kad vien iespējams, lietojiet maiņstrāvas barošanu, taupot akumulatoru lietošanai ceļojumos.
- Izņemiet karti PC Card, ja tā netiek lietota, jo tā jebkurā gadījumā izmanto strāvu (atsevišķiem modeļiem).
- Glabājiet datoru vēsā, sausā vietā. Ieteicamā temperatūra ir no 10°C (50°F) līdz 30°C (86°F). Augstākās temperatūrās notiek ātrāka akumulatora pašizlāde.
- Pārāk bieži pārlādējot akumulatoru, tiek samazināts tā kalpošanas laiks.
- Rīkojieties saudzīgi ar maiņstrāvas adapteru un akumulatoru.

Akumulatora uzlādes līmeņa pārbaudīšana

Windows barošanas indikators norāda pašreizējo akumulatora uzlādes līmeni. Lai apskatītu pašreizējo akumulatora uzlādes līmeni, novietojiet kursoru virs akumulatora/barošanas ikonas uzdevumjoslā.

Brīdinājums par zemu akumulatora uzlādes līmeni

Ja lietojat akumulatora nodrošināto strāvu, pievērsiet uzmanību Windows barošanas indikatoram.

Brīdinājums: Kad parādās brīdinājums par zemu akumulatora uzlādes līmeni, pievienojiet maiņstrāvas adapteru cik ātri vien iespējams. Ja akumulators pilnībā izlādēsies un dators tiks apstādināts, pazudīs dati.

Parādoties brīdinājumam par zemu akumulatora uzlādes līmeni, ieteicamā darbību secība ir atkarīga no situācijas:

Situācija	Ieteicamā rīcība
Pieejams maiņstrāvas adapters un strāvas kontaktligzda.	<ol style="list-style-type: none">1. Iespraudiet maiņstrāvas adapteri datorā un tad pievienojiet to strāvas kontaktligzdai.2. Saglabājiet visus vajadzīgos failus.3. Turpiniet darbu. <p>Ja vēlaties ātri pārlādēt akumulatoru, izslēdziet datoru.</p>
Maiņstrāvas adapters vai strāvas kontaktligzda nav pieejama.	<ol style="list-style-type: none">1. Saglabājiet visus vajadzīgos failus.2. Aizveriet visas lietojumprogrammas.3. Izslēdziet datoru.

Ceļojumi ar datoru

Šajā nodaļā sniegti padomi un norādījumi, kas jāņem vērā, pārnēsājot datoru vai ņemot to līdzi ceļojumā.

Atvienošana no darba virsmas

Lai atvienotu datoru no ārējām papildierīcēm, izpildiet šos norādījumus:

1. Saglabājiet visus atvērtos failus.
2. Izstumj no diskdziņa optisko disku.
3. Izslēdziet datoru.
4. Aizveriet displeja vāku.
5. Atvienojiet vadu no maiņstrāvas adaptera.
6. Atvienojiet tastatūru, rādītājjerīci, printeri, ārējo monitoru un citas ārējās ierīces.
7. Noņemiet Kensingtona atslēgu, ja esat ar to nostiprinājis datoru.

Pārnēsāšana

Ja pārvietojaties kaut kur netālu, piemēram, no biroja darbagalda uz sapulču telpu.

Datora sagatavošana

Pirms datora pārvietošanas aizveriet un nofiksējiet displeja vāku, lai aktivizētu miega režīmu. Tagad varat droši ņemt līdzi datoru uz jebkuru

vietu ēkas robežās. Lai datoram deaktivētu miega režīmu, atveriet displeju; pēc tam nospiediet un atlaidiet barošanas pogu.

Ja ņemat datoru līdzī uz klienta biroju vai citu ēku, iespējams, labāk izslēgt datoru:

Nospiediet *Windows taustiņu* + <C>, noklikšķiniet uz **lestatījumi** > **Barošana**, tad noklikšķiniet **Izslēgt**.

Vai arī:

Varat datoram aktivizēt miega režīmu, nospiežot <Fn> + <F4>. Pēc tam aizveriet displeju.

Kad atkal būsiet gatavs lietot datoru, atveriet displeju; pēc tam nospiediet un atlaidiet barošanas pogu.

***Piezīme:** ka dators var pārslēgties uz hibernācijas režīmu, kad tas noteiktu laika posmu ir atradies miega režīmā.*

Kas jāņem līdz uz sanāksmēm

Ja sanāksme ir relatīvi īsa, iespējams, ka nav jāņem līdz nekas, izņemot datoru. Ja sanāksme ir garāka vai arī, ja akumulators nav līdz galam uzlādēts, ieteicams paņemt līdzī maiņstrāvas adapteru un pievienot to datoram sapulču telpā.

Ja sapulču telpā nav elektrības kontaktligzdas, samaziniet akumulatora strāvas patēriņu, pārslēdzot datoru miega režīmā. Kad aktīvi nelietojat datoru, nospiediet <Fn> + <F4> vai aizveriet displeja vāku.

Datora nešana uz mājām

Kad pārvietojaties no biroja uz mājām vai no mājām uz biroju.

Datora sagatavošana

Kad būsiet atvienojis datoru no darba virsmas, izpildiet šos norādījumus, lai sagatavotu datoru mājupceļam:

- Pārbaudiet, vai esat no diskdziņa(iem) izņēmis visus datu nesējus un kompaktdiskus. Neizņemot datu nesēju, var sabojāt diskdziņa galviņu.
- Ielieciet datoru aizsargapvalkā, kas neļauj datoram slīdēt un amortizē triecienu, ja dators nokrīt.

Uzmanību: Neiepakojiet priekšmetus līdzās datora augšējam vākam. Spiediens pret augšējo vāku var sabojāt ekrānu.

Kas jāņem līdz

Ja vien jums mājās jau nav daži no tiem, paņemiet līdzī šādus komponentus:

- Maiņstrāvas adapteru un strāvas vadu.
- Drukāts uzstādīšanas attēls.

Īpaši apsvērumi

Lai aizsargātu datoru, dodoties uz darbu un no tā, ievērojiet šos norādījumus:

- Samaziniet temperatūras izmaiņu iedarbību, turot datoru pie sevis.

- Ja jums jāapstājas uz ilgāku laiku un jūs nevarat paņemt datoru sev līdzi, atstājiet to automašīnas bagāžās nodalījumā, lai nepakļautu pārmērīga karstuma ietekmei.
- Temperatūras un mitruma izmaiņas var izraisīt mitruma kondensāciju. Nogādājiet datoru istabas temperatūrā un pirms datora ieslēgšanas pārbaudiet, vai uz ekrāna nav mitruma kondensācijas. Ja temperatūras starpība ir lielāka par 10°C (18°F), ļaujiet datoram pamazām pielāgoties istabas temperatūrai. Ja iespējams, 30 minūtes atstājiet datoru vidē, kur temperatūra ir starp āra un istabas temperatūru.

Mājas biroja aprīkošana

Ja bieži strādājat ar datoru mājās, ieteicams iegādāties otru maiņstrāvas adapteru lietošanai mājās. Ja jums būs otrs maiņstrāvas adapters, varēsiet nenest lieku smagumu uz un no mājām.

Ja mājās bieži lietojat datoru, var noderēt arī ārējā tastatūra, monitors vai pele.

Datora līdzņemšana ceļā

Ja dodaties tālākā ceļā, piemēram, no sava biroja uz klienta biroju vai ceļojot valsts robežās.

Datora sagatavošana

Sagatavojiet datoru, tāpat kā nesot to uz mājām. Gādājiet, lai akumulators datorā būtu uzlādēts. Lidostas drošības dienests var palūgt datoru ieslēgt, pirms ienesat to izlidošanas zonā.

Kas jāņem līdz

Ņemiet līdzi šādus priekšmetus:

- maiņstrāvas adapters.
- Ja plānojat izmantot citu printeri, arī papildu printera draivera failus.

Īpaši apsvērumi

Papildus norādījumiem datora pārvešanai uz mājām, ievērojiet arī šos norādījumus, lai aizsargātu datoru ceļojuma laikā:

- Vienmēr datoru ņemiet līdzi kā rokas bagāžu.
- Ja iespējams, ļaujiet drošības dienestam datoru pārbaudīt ar rokām. Rentģena drošības iekārtas lidostās ir drošas, taču nelaidiet datoru cauri metāla detektoram.

Datora līdzņemšana starptautiskos ceļojumos

Ja dodaties no vienas valsts uz citu.

Datora sagatavošana

Sagatavojiet datoru tā, kā parasti to sagatavojat ceļojumam.

Kas jāņem līdz

Ņemiet līdzi šādus priekšmetus:

- maiņstrāvas adapters.
- Strāvas vadi, kas ir derīgi valstī, uz kuru ceļojat.

- Ja plānojat izmantot citu printeri, arī papildu printera draivera failus.
- Pirkuma apliecinājumu gadījumam, ja tas jāuzrāda muitas darbiniekiem.
- Starptautiskā ceļotāja garantijas pasi.

Īpaši apsvērumi

Jāņem vērā tādi paši īpašie apsvērumi, kā ceļojot ar datoru valsts robežās.

Bez tam, dodoties starptautiskā ceļojumā, noder šādi padomi:

- Atrodoties ceļojumā citā valstī, pārbaudiet, vai vietējā maiņstrāvas sprieguma un maiņstrāvas adaptera strāvas vada specifiskācija ir savstarpēji saderīgas. Ja tās nav saderīgas, nopērciet strāvas vadu, kurš ir saderīgs ar vietējo maiņstrāvas spriegumu. Datora barošanai nelietojiet mājsaimniecības ierīcēm paredzētos strāvas pārveidotājus.
- Ja lietojat modemu, pārbaudiet, vai modems un tā savienotājs ir saderīgi ar telekomunikāciju sistēmu valstī, kurā ceļojat.

Datora drošība

Dators ir vērtīgs ieguldījums, par kuru ir jā rūpējas. Uzziniet, kā aizsargāt datoru un rūpēties par to.

Paroļu lietošana

Paroles aizsargā datoru pret nesankcionētu piekļuvi. Iestatot šīs paroles, tiek izveidoti vairāki atšķirīgi aizsardzības līmeņi datoram un datiem:

- Kontroliera parole liedz nesankcionētu piekļuvi BIOS utilītai. Ja šī parole ir iestatīta, tā jāievada ikreiz, kad vēlaties piekļūt BIOS utilītai. Skatiet nodaļu **"BIOS utilīta" 94 lpp.**
- Lietotāja parole novērš nesankcionētu datora lietošanu. Sāknējot sistēmu un atsākot darbu pēc hibernācijas (ja pieejama), apvienojiet šīs paroles izmantošanu ar paroļu kontrolpunktiem, lai gādātu par maksimālu drošību.
- Sāknēšanas parole novērš nesankcionētu datora lietošanu. Sāknējot sistēmu un atsākot darbu pēc hibernācijas (ja pieejama), apvienojiet šīs paroles izmantošanu ar paroļu kontrolpunktiem, lai gādātu par maksimālu drošību.

Svarīgi: Neaizmirstiet savu kontroliera paroli! Ja aizmirstat savu paroli, lūdz, sazinieties ar izplatītāju vai pilnvarotu servisa centru.

Paroļu ievadīšana

Ja ir iestatīta parole, displeja ekrāna vidū tiek parādīta paroles uzvedne.

- Ja ir iestatīta kontroliera parole, uzvedne tiek parādīta, kad nospiežat <F2>, lai sāknēšanas laikā ieltu BIOS utilītā.
- Lai piekļūtu BIOS utilītai, uzrakstiet kontroliera paroli un nospiediet taustiņu <Enter>. Ja parole ievadīta nepareizi, tiek parādīts brīdinājuma paziņojums. Mēģiniet vēlreiz un nospiediet <Enter>.
- Ja ir iestatīta lietotāja parole un iespējots sāknēšanas paroles parametrs, uzvedne parādās, sāknējot datoru.
- Uzrakstiet lietotāja paroli un nospiediet taustiņu <Enter>, lai lietotu datoru. Ja parole ievadīta nepareizi, tiek parādīts brīdinājuma paziņojums. Mēģiniet vēlreiz un nospiediet <Enter>.

Svarīgi: Paroles ievadīšanai tiek doti trīs mēģinājumi. Ja ar trīs mēģinājumiem neizdodas pareizi ievadīt paroli, sistēma tiek apturēta. Nospiediet un četras sekundes turiet nospiestu barošanas pogu, lai izslēgtu datoru. Pēc tam no jauna ieslēdziet datoru un mēģiniet vēlreiz.

Acer Theft Shield

Piezīme: Šī funkcija ir pieejama tikai noteiktos modeļos.

Acer Theft Shield ir jūsu datora rīks, kas palīdz novērst zādzību, brīdinot jūs, ja jūsu dators pārvietojas ārpus jūsu Android mobilā tālruņa vai izvēlētā bezvadu tīkla diapazona.

Lai sāktu Acer Theft Shield, veiciet dubultklikšķi uz *Acer Theft Shield* ikonas uz *darbvirsmas*, vai izvēlnē *Sākt* vienkārši sāciet rakstīt 'Acer Theft Shield', lai atvērtu *Meklēt* un uzskaitītu rezultātus.

Piezīme: *Acer Theft Shield* nepieciešama *Windows* pieteikšanās parole. Ja neesat uzstādījis paroli, jums atgādinās, ka jāuzstāda parole.

Ja ir palaists Acer Theft Shield, jūs aicinās atlasīt vēlamo noteikšanas veidu. Jūs varat izvēlēties:

- **Lietot Android tālruni.**
- **Lietot Wi-Fi tīklu.**



Ja atlasāt **Lietot Android tālruni**, ekrānā būs redzams QR (Ātrā atsauce) kods, ka jūs varat skenēt, izmantojot tālruni. QR ir saite, kas ļaus lejupielādēt Android lietojumprogrammu tālrunī.

Svarīgi: Ja neizvēlaties lietot Android tālruni šajā solī, jūs jebkurā laikā varat izvēlēties lietot Android tālruni no "**lestatījumi**" 80 lpp.

Piezīme: Ja jūsu tālrunī nav instalēts svītrkodu lasītājs, jums būs jāveic tā lejupielāde, pirms varēsiet skenēt QR kodu.



Kad būsiet lejupielādējis Android lietojumprogrammu savā tālrunī, noklikšķiniet uz **Tālāk**, lai sāktu iestatīt Acer zādzību vairogu. Noklikšķiniet **Sākt**, lai ieslēgtu sava piezīmjdatora Wi-Fi tīklāja funkciju, tas ļaus jūsu tālrunim atrst piezīmjdatoru.

Acer Theft Shield lietošana

Vispārīga informācija

Kad esat izvēlējies izmantojamo metodi, ekrānā būs redzama *Vispārīgi* lapa, kas jums ļaus aktivizēt Acer Theft Shield un atlasīt ātro taustiņu kombināciju, lai aktivizētu Acer zādzību vairogu.

Jūs varat nospiegt ātro taustiņu kombināciju, lai jebkurā laikā aizsargātu savu datoru.

Iestatījumi

Iestatījumi lapa ļauj jums mainīt trauksmes iestatījumus un arī iestatīt paziņojumus jūsu Android tālrunī.

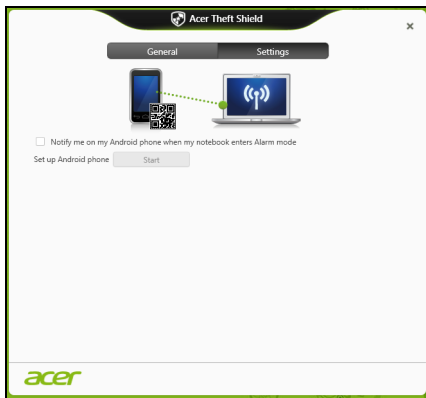

Uzsitiet **Rediģēt** zem *Iestatiet sava piezīmjdatora Wi-Fi hotspot tīklu*, lai mainītu SSID, ka jūsu piezīmjdators raidīs, kamēr savienosies ar jūsu Android mobilo tālruni.

Jūs varat arī mainīt trauksmes paziņojuma ilgumu no nolaižamās izvēlnes zem *Trauksmes režīma iestatījumi*.

Svarīgi: Lai apskatītu QR kodu, lai atkal lejupielādētu Android lietojumprogrammu, noklikšķiniet uz  ikonas.

Savienošana ar tīklu

Iebūvētais tīklošanas līdzeklis

Iebūvētais tīklošanas līdzeklis nodrošina iespēju pieslēgt datoru Ethernet tīklam.

Lai izmantotu tīklošanas līdzekli, savienojiet Ethernet (RJ-45) portu uz datora korpusa ar tīkla ligzdu vai centrmezglu, izmantojot Ethernet vadu.

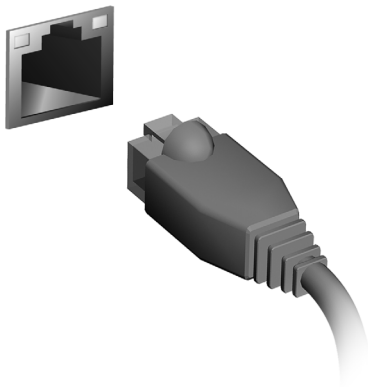

Bezvadu tīkli

Pieslēgšana internetam

Pēc noklusējuma jūsu datora bezvadu savienojums ir ieslēgts.

Iestatīšanas laikā Windows uztvers un parādīs pieejamo tīklu sarakstu. Izvēlieties tīklu un ievadiet paroli (ja nepieciešams).

Vai arī atveriet Internet Explorer un izpildiet norādījumus.

Lūdzu, apskatiet interneta pakalpojuma sniedzēja vai maršrutētāja dokumentāciju.

Acer Instant Connect

Instant Connect nodrošina ātrāku savienojumu ar jebkuru no tīkliem, ar kuriem jūsu dators savienojas visbiežāk.

Acer Instant Update

Instant Update tiek izmantota, lai automātiski atjauninātu šo lietojumprogrammu saturu, kad sistēma atsāk darbību un ir pieejams interneta savienojums:

- Pārlūkprogramma: Internet Explorer 9 un augstāka versija (neiekļauj video tīmekļa vietnes).
- E-pasts: Outlook 2010 un augstāka versija.

Bezvadu tīkli

Bezvadu LAN vai WLAN ir bezvadu lokālais tīkls, kas var sasaistīt divus vai vairākus datorus, neizmantojot vadus. Bezvadu tīkla uzstādīšana ir viegla un tas ļauj jums koplietot failus, papildierīces un interneta savienojumu.

Kādas ir bezvadu tīkla priekšrocības?

Mobilitāte

Bezvadu LAN sistēmas ļauj jums un citiem jūsu mājas tīkla lietotājiem kopīgi piekļūt failiem un ierīcēm, kas ir savienotas ar tīklu, piemēram, printeriem vai skeneriem.

Jūs varat arī koplietot interneta savienojumu ar citiem datoriem savās mājās.

Uzstādīšanas ātrums un vienkāršība

Bezvadu LAN sistēmas uzstādīšana var būt ātra un viegla, bez jebkādas vajadzības izvilkt kabeļus gar sienām un griestiem.

Bezvadu LAN komponenti

Bezvadu LAN sistēmas uzstādīšana var būt ātra un viegla, bez jebkādas vajadzības izvilkt kabeļus gar sienām un griestiem.

Piekļuves punkts (maršrutētājs)

Piekļuves punkti (maršrutētāji) ir divvirzienu raiduztvērēji, kas apraida datus apkārtējā vidē. Piekļuves punkti darbojas kā starpnieks starp vadu un bezvadu tīklu. Maršrutētājiem lielākoties ir iebūvēts DSL modems, kas ļaus piekļūt lielātruma DSL interneta savienojumam. Jūsu izvēlētais interneta pakalpojumu sniedzējs parasti piedāvā modemu/maršrutētāju kopā ar savu pakalpojumu abonēšanu. Rūpīgi izlasiet jūsu piekļuves punktam/maršrutētājam pievienoto dokumentāciju, lai saņemtu detalizētas uzstādīšanas instrukcijas.

Bluetooth savienojuma lietošana

Bluetooth ir tehnoloģija, kas ļauj pārsūtīt datus mazā attālumā starp daudzu dažādu veidu ierīcēm, izmantojot bezvadu savienojumu. Bluetooth atbalstītās ierīces ir datori, mobilie tālruņi, planšetdatori, bezvadu austiņas un tastatūras.

Lai izmantotu Bluetooth, nodrošiniet šos nosacījumus:

1. Bluetooth atbalsta abas ierīces.
2. Jūsu ierīces ir „savienotas pārī” (vai pievienotas).

Bluetooth iespējošana un atspējošana

Bluetooth adapteris atbalsta abas ierīces. Jūsu datoram tas var būt ārējais slēdzis, programmatūras iestatījums vai atsevišķs Bluetooth sargspraudnis, kas pieslēgts datora USB portam (ja nav pieejams iekšējais Bluetooth adapteris).

Piezīme: *Lūdzu, pārbaudiet jūsu ierīces īpašnieka rokasgrāmatu, lai noteiktu, kā ieslēgt tās Bluetooth adapteri.*

Tad no paziņojumu apgabala noklikšķiniet uz Bluetooth ikonas un izvēlieties **Atvērt iestatījumus**.

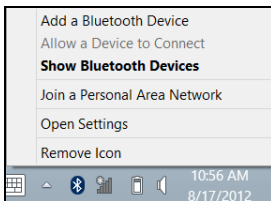

Atlasiet **Atļaut Bluetooth ierīcēm atrast šo datoru** rūtīņu, noklikšķiniet **Lietot** un tad noklikšķiniet **Labi**.

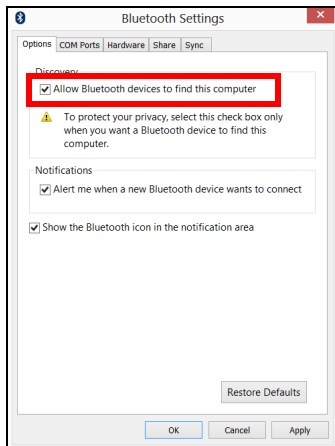

Bluetooth adapteris jūsu datorā tagad ir iespējots un gatavs pievienot Bluetooth ierīces.

Lai atspējotu datora Bluetooth adapteri, dariet sekojošo:

1. Nospiediet *Windows taustiņu* + <W> un tad rakstiet **Bezvadū**.
2. Rezultātā klikšķiniet uz **Bezvadū**.
3. Klikšķiniet uz slēdzi zem **Bluetooth**, lai to iespējotu/atspējotu.

Bluetooth ierīces pievienošana

Katra jauna ierīce vispirms jāsavieno pāri ar jūsu datora Bluetooth adapteri. Tas nozīmē, ka tai vispirms drošības nolūkā jābūt autentificētai. Savienošana pāri jums būs jāveic tikai vienreiz. Pēc tam abas ierīces varēs savienot, vienkārši ieslēdzot adapterus abām ierīcēm.

No paziņojumu apgabala noklikšķiniet uz Bluetooth ikonas un izvēlieties **Pievienot ierīci**.

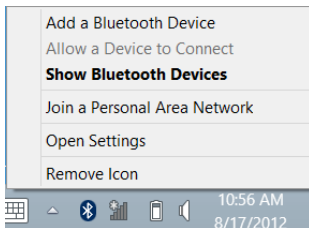

Klikšķiniet uz ierīci, ko vēlaties pievienot.

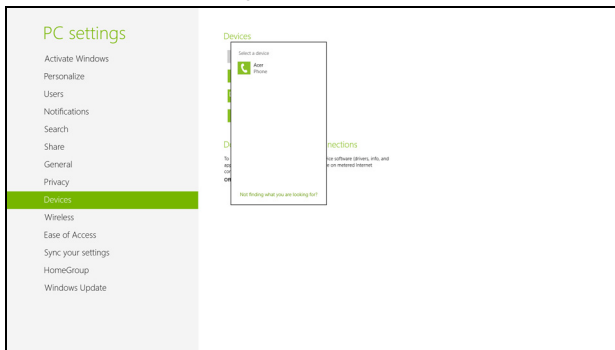

Jūsu datorā būs redzams kods, kam jāatbilst kodam, kas redzams jūsu ierīcē. Atlasiet **Jā**. Tad no jūsu ierīces apstipriniet savienošana pārī.

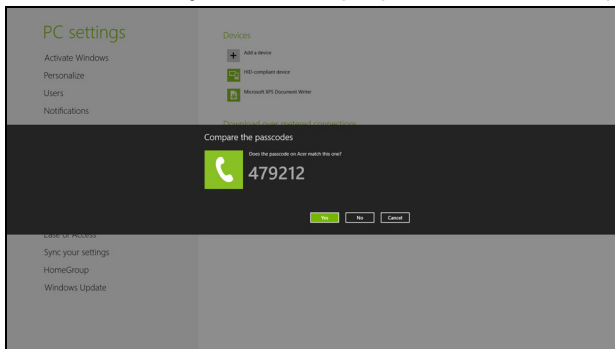

Piezīme: Dažas ierīces, kas lieto vecākas Bluetooth tehnoloģijas versijas, prasa abās ierīcēs ievadīt PIN. Gadījumā, ja vienai no ierīcēm nav ievades (kā austiņām), ieejas kods ir iekodēts ierīcē (parasti "0000" vai "1234"). Lai iegūtu sīkāku informāciju, skatieties jūsu ierīces lietotāja rokasgrāmatā.

Jūsu ierīce parādīsies ierīču sarakstā, ja tā būs veiksmīgi savienota pārī. Atveriet **Vadības paneli** un zem **Aparatūras un skaņas** klikšķiniet uz **Skatīt ierīces un printerus**. Noklikšķiniet ar labo taustiņu un atlasiet **Specializētas darbības > Izveidot savienojumu ar darbību logu**.

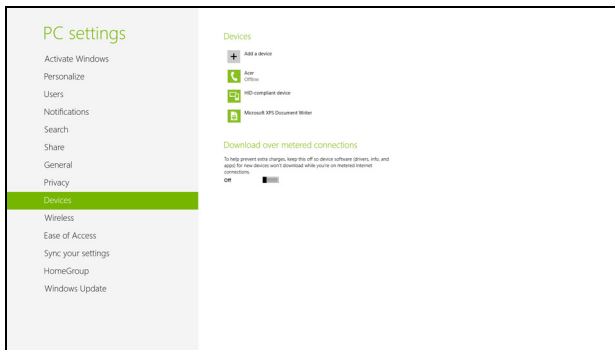

Darbību logs ļauj jums atskaņot mūziku un audio no jūsu ierīces caur datoru, nosūtīt failus uz jūsu ierīci un mainīt Bluetooth iestatījumus.

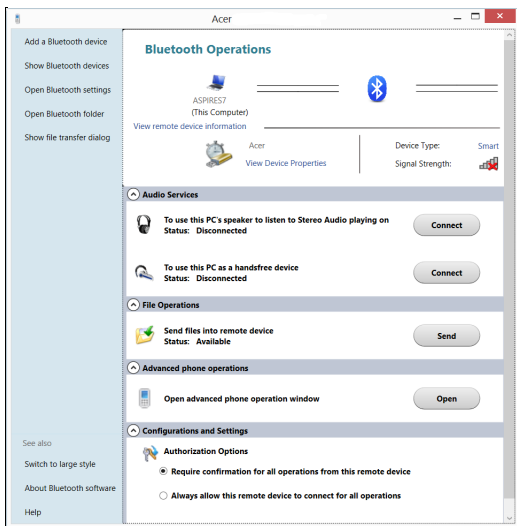

HDMI

HDMI (augstas kvalitātes multivides saskarne) ir nozares atbalstīta, nesaspiesta visu digitālo audio/video saskarne. HDMI nodrošina saskarni starp jebkuru digitālo audio/video avotu, kā, piemēram, televizora pierīce, DVD atskaņotājs un audio/video uztvērējs un savietojams digitālais audio un/vai video monitors, kā, piemēram, digitālā televīzija (DTV) caur vienu vadu.

Izmantojiet datorā esošo HDMI portu, lai savienotu ar galējo audio vai video aprīkojumu. Viena vada izmantošana nodrošina kārtīgu uzstādīšanu un ātru savienojumu.

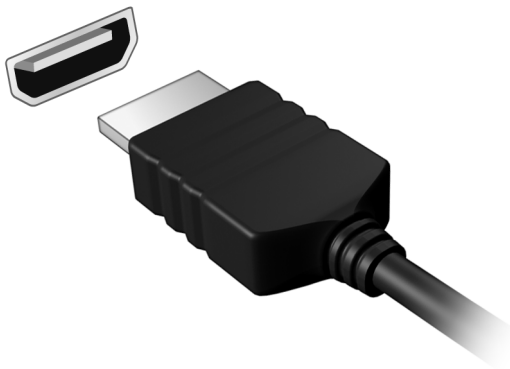

Universālā seriālā kopne (USB)

USB ports ir lielātruma seriālā kopne, pie kuras var pieslēgt USB papildierīces, neizmantojot sistēmas resursus.

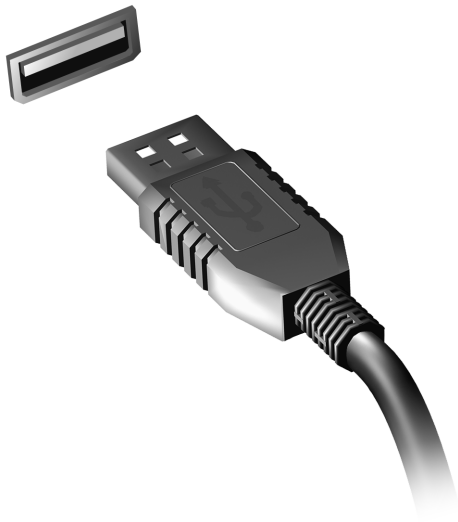

DVD filmu atskaņošana

Ja optiskā diskdziņa sekcijā ir uzstādīts DVD diskdziņa modulis, datorā var atskaņot DVD filmas.

1. Ievietojiet DVD.
2. DVD filma tiks automātiski atskaņota pēc dažām sekundēm.

Svarīgi! Pirmo reizi palažot DVD atskaņošanas programmu, tā pieprasa ievadīt reģiona kodu. DVD ir pieejami 6 reģionos.

Reģiona kods	Valsts vai reģions
1	ASV, Kanāda
2	Eiropa, Tuvie Austrumi, Dienvidāfrika, Japāna
3	Dienvidaustrumāzija, Taivāna, Dienvidkoreja
4	Latīņamerika, Austrālija, Jaunzēlande
5	Bijusī PSRS, atsevišķas Āfrikas daļas, Indija
6	Ķīnas Tautas Republika

Piezīme: Lai mainītu reģiona kodu, ievietojiet DVD diskdzinī DVD filmu, kurai ir cits reģions.

Kad DVD diskdzinim ir iestatīts reģiona kods, tas atskaņos tikai šim reģionam paredzētos DVD diskus. Reģiona kodu var iestatīt piecas reizes (ieskaitot pirmo reizi); pēc tam paliks spēkā pēdējais iestatītais reģiona kods.

Pēc cietā diska atkopšanas netiek atiestatīts reģiona koda iestatīšanas reižu skaits.

BIOS utilīta

BIOS utilīta ir aparatūras konfigurēšanas programma, kura ir iebūvēta jūsu datora ievadizvades pamatsistēmā (BIOS).

Jūsu dators jau ir pareizi konfigurēts un optimizēts, un šo utilītu nav nepieciešams palaist. Taču, ja rodas problēmas ar konfigurāciju, iespējams, utilīta būs jāpalaiž.

Lai aktivizētu BIOS utilītu, ieslēgšanas paštesta laikā, kamēr ir redzams datora logotips, nospiediet taustiņu <F2>.

Sāknēšanas secība

Lai BIOS utilītā iestatītu sāknēšanas secību, aktivizējiet BIOS utilītu un tad no ekrāna augšpusē piedāvātajām kategorijām izvēlieties **Boot**.

Paroļu iestatīšana

Lai iestatītu sāknēšanas paroli, aktivizējiet BIOS utilītu un tad no ekrāna augšpusē izvēlētajām kategorijām izvēlieties **Security**. Atrodiet **Password on boot**: un izmantojiet taustiņus <F5> un <F6>, lai iespējotu šo līdzekli.

Biežāk uzdotie jautājumi

Turpmāk sniegts saraksts ar situācijām, kas var rasties datora lietošanas laikā. Katrai no tām norādīts vienkāršs risinājums.

Barošana ir ieslēgta, taču dators nestratējas vai nesāknējas

Apskatiet barošanas indikatoru:

- Ja tas nedeg, datoram netiek pievadīta strāva. Pārbaudiet tālākminēto:
 - Ja dators darbojas no akumulatora strāvas, iespējams, tam ir zems uzlādes līmenis un tas nespēj nodrošināt datora barošanu. Pievienojiet maiņstrāvas adapteru, lai atkārtoti uzlādētu akumulatoru.
 - Gādājiet, lai maiņstrāvas adapters būtu pienācīgi pievienots datoram un strāvas kontaktligzdai.
- Ja tas deg, pārbaudiet tālākminēto:
 - Vai disks ir optiskajā diskdzinī? Izņemiet to un nospiediet <Ctrl> + <Alt> + , lai restartētu sistēmu.
 - Vai USB atmiņas ierīci (USB disku vai viedtālruni) esat pieslēdzis datoram? Atslēdziet to un nospiediet <Ctrl> + <Alt> + , lai restartētu sistēmu.

Ekrānā nekas nav redzams

Datora barošanas pārvaldības sistēma automātiski izslēdz ekrāna gaismu, lai taupītu enerģiju. Nospiediet jebkuru taustiņu, lai atkal ieslēgtu displeju.

Ja, nospiežot taustiņu, displejs netiek atkal ieslēgts, pastāv trīs iespējamie problēmas cēloņi:

- iespējams, ir pārāk zems spilgtuma līmenis. Nospiediet <Fn> + <▷> (palielināt), lai noregulētu spilgtuma līmeni.
- iespējams, ka ārējais monitors iestatīts kā displeja ierīce. Nospiediet displeja pārslēgšanas ātro taustiņu <Fn> + <F5>, lai atkal iestatītu datora displeju.
- Ja deg miega režīma indikators, dators atrodas miega režīmā. Nospiediet un atlaidiet barošanas pogu, lai atsāktu darbu.

No datora nav dzirdama audio

Pārbaudiet tālākminēto:

- iespējams, ir izslēgta skaņa. Windows uzdevumjoslā apskatiet skaļuma vadības (skaļruņa) ikonu. Ja ikona ir pārsvītrotā, noklikšķiniet uz tās un noņemiet atzīmi opcijai **Mute all** (Izslēgt visu skaņu).
- iespējams, ir pārāk zems skaļuma līmenis. Windows uzdevumjoslā apskatiet skaļuma vadības ikonu. Skaļuma regulēšanai var izmantot arī skaļuma vadības pogas.
- Ja datora līnijas izejas portam ir pievienotas mikrofonaustiņas, austiņas vai ārējie skaļruņi, tad iekšējie skaļruņi tiek automātiski izslēgti.

Vēlos izņemt optiskā diskdziņa paliktni, neieslēdzot barošanu

Optiskajam diskdzinim ir mehāniska diska izstumšanas caurums. Vienkārši ievietojiet caurumā pildspalvu vai papīra saspraudi un piespiediet, lai izstumtu paliktni.

Nereaģē tastatūra

Mēģiniet datora USB portam pievienot ārējo tastatūru. Ja tā darbojas, sazinieties ar izplatītāju vai pilnvarotu servisa centru, jo pastāv iespēja, ka ir valjīgs iekšējās tastatūras vads.

Nedarbojas printeris

Pārbaudiet tālākminēto:

- Pārliedzinieties, vai printeris ir pievienots strāvas kontaktligzdai un vai tas ir ieslēgts.
- Pārliedzinieties, ka printera kabelis pareizi savieno USB pieslēgvietu ar attiecīgo printera pieslēgvietu.

Servisa pieprasīšana

Starptautiskā ceļotāju garantija (ITW)

Jūsu datoram ir nodrošināta Starptautiskā ceļotāju garantija (ITW), kas sniedz jums drošību un miera sajūtu, ceļojot. Mūsu vispasaules servisa centru tīkls palīdzēs jums problēmu gadījumā.

Datora komplektācijā ir iekļauta ITW pase. Šī pase ietver visu nepieciešamo informāciju par ITW programmu. Šajā parocīgajā grāmatiņā sniegts pieejamo, pilnvaroto servisa centru saraksts. Rūpīgi iepazīstieties ar šo pasi.

Lai saņemtu palīdzību mūsu atbalsta centros, vienmēr glabājiet ITW pasi pa rokai, īpaši, ja ceļojat. Ielieciet pirkuma apliecinājumu atlokā ITW pases priekšējā vāka iekšpusē.

Ja valstī, uz kuru ceļojat, nav Acer pilnvarota ITW servisa dienesta, joprojām varat sazināties ar mūsu birojiem citās pasaules valstīs. Lūdzu, apmeklējiet **www.acer.com**

Pirms zvanāt

Lai saņemtu servisu tiešsaistē, pirms zvanāt korporācijai Acer, lūdzu, sagatavojiet tālākminēto informāciju un zvanot palieciat pie datora. Ar jūsu palīdzību mēs varam samazināt zvana ilgumu un atrisināt jūsu problēmu efektīvāk. Ja jūsu dators rāda kļūdu ziņojumus vai ja atskan pīkstieni, pierakstiet tos tādā veidā, kā tie redzami ekrānā (vai arī pīkstienu gadījumā to skaitu un secību).

Jāsniedz šāda informācija:

Vārds, uzvārds:

Adrese:

Tālruņa numurs:

Datora un tā modeļa tips:

Sērijas numurs:

Pirkuma datums:

Problēmu novēršana

Šajā nodaļā aprakstīts, kā risināt standarta sistēmas problēmas. Problēmas gadījumā pirms tehniskā speciālista izsaukšanas izlasiet šo sadaļu. Nopietnāku problēmu risināšanai nepieciešams atvērt datoru. Nemēģiniet atvērt datoru pats; sazinieties ar izplatītāju vai pilnvarotu servisa centru, lai saņemtu palīdzību.

Padomi problēmu novēršanai

Šis dators izmanto uzlabotu tehnoloģiju, kas rāda ekrānā kļūdas ziņojumu atskaites, lai palīdzētu risināt problēmas.

Ja sistēma uzrāda kļūdas ziņojumu vai konstatējat kļūdas simptomu, skatiet sadaļu "Kļūdu ziņojumi" turpmāk tekstā. Ja problēmu nevar atrisināt, sazinieties ar izplatītāju. Skatiet nodaļu "**Servisa pieprasīšana**" 97 lpp.

Kļūdu ziņojumi

Ja saņemat kļūdas ziņojumu, pierakstiet to un veiciet problēmas novēršanai nepieciešamās darbības. Šajā tabulā alfabētiskā secībā ir norādīti kļūdu ziņojumi kopā ar ieteicamajām darbībām.

Kļūdu ziņojumi	Veicamā darbība, lai novērstu problēmu
CMOS battery bad	Sazinieties ar izplatītāju vai pilnvarotu servisa centru.
CMOS checksum error	Sazinieties ar izplatītāju vai pilnvarotu servisa centru.

Kļūdu ziņojumi	Veicamā darbība, lai novērstu problēmu
Disk boot failure	Ievietojiet sistēmas (sāknējamu) disku, tad nospiediet <Enter>, lai atsāknētu.
Equipment configuration error	Nospiediet <F2> (ieslēgšanas paštesta laikā), tad nospiediet Exit BIOS utilītā, lai atsāknētu sistēmu.
Hard disk 0 error	Sazinieties ar izplatītāju vai pilnvarotu servisa centru.
Hard disk 0 extended type error	Sazinieties ar izplatītāju vai pilnvarotu servisa centru.
I/O parity error	Sazinieties ar izplatītāju vai pilnvarotu servisa centru.
Keyboard error or no keyboard connected	Sazinieties ar izplatītāju vai pilnvarotu servisa centru.
Keyboard interface error	Sazinieties ar izplatītāju vai pilnvarotu servisa centru.
Memory size mismatch	Nospiediet <F2> (ieslēgšanas paštesta laikā), tad nospiediet Exit BIOS utilītā, lai atsāknētu sistēmu.

Ja pēc problēmu novēršanas pasākumiem problēma joprojām rodas, lūdzu, sazinieties ar izplatītāju vai pilnvarotu servisa centru, lai iegūtu palīdzību.

Padomi un norādījumi Windows 8 lietošanai

Mēs zinām, ka šī ir jauna operētājsistēma, pie kuras nedaudz jāpierod, tāpēc esam izveidojuši dažus ieteikumus, lai palīdzētu jums iesākt.

Iespējams, ka jūs vēlaties paturēt prātā trīs jēdzienus

1. Sākt

Poga Sākt vairs nav pieejama; jūs varat palaist lietojumprogrammas no sākuma ekrāna.

2. Elementi

Tiešsaistes elementi ir līdzīgi lietojumprogrammu sīktēliem.

3. Viedpogas

Viedpogas ļauj veikt noderīgas funkcijas, piemēram, satura koplietošanu, datora izslēgšanu vai iestatījumu maiņu.

Kā piekļūt viedpogām?

Virziet kursoru uz labo augšējo vai apakšējo ekrāna stūri, lai piekļūtu viedpogām, vai nospiediet *Windows taustiņu* + <C>.

Kā var nokļūt pie Sākt?

Nospiediet tastatūras *Windows taustiņu*, nospiediet *Windows taustiņu* + <C> un noklikšķiniet uz **Sākt**, vai virziet kursoru uz kreiso apakšējo ekrāna stūri un noklikšķiniet uz **Sākt**.

Kā pārlēkt starp lietojumprogrammām?

Virziet kursoru uz ekrāna kreiso malu, lai apskatītu pašlaik palaisto lietojumprogrammu sīktēlus.

Varat nospiegt arī *Windows taustiņu* + <**Tab**>, lai atvērtu un ritinātu pašreizējās lietojumprogrammas.

Kā izslēgt datoru?

Nospiediet *Windows taustiņu* + <**C**>, noklikšķiniet uz **Iestatījumi** > **Barošana** un atlasiet vēlamo darbību. Varat arī no *Darbvirsma* noklikšķināt uz **Acer Barošanas poga** un atlasīt vēlamo darbību.

Kādēļ ir jauns interfeiss?

Windows 8 jaunais interfeiss ir izveidots labam darbam ar skārienievadi. Windows Store lietojumprogrammas automātiski izmantos visu ekrānu, un tās nav jāaizver tradicionālā veidā. Windows Store lietojumprogrammas tiks parādītas sākumā, izmantojot tiešsaistes elementus.

Kas ir "tiešsaistes elementi"?

Tiešsaistes elementi ir līdzīgi lietojumprogrammu sīktēliem, kas tiek atjaunoti ar jaunu saturu ikreiz, izveidojot savienojumu ar internetu. Piemēram, laikapstākļu vai biržas atjauninājumus var skatīt, neatverot lietojumprogrammu.

Kā atbloķēt datoru?

Lai atbloķētu datoru, nospiediet jebkuru taustiņu un noklikšķiniet uz lietotāja konta ikonās. Ja kontam iestatīta parole, tā jāievada, lai turpinātu.

Kā personalizēt datoru?

Varat personalizēt *Sākt* ar atšķirīgu fona attēlu vai sakārtojot elementus atbilstoši personīgajām vajadzībām.

Lai mainītu fonu, nospiediet *Windows taustiņu* + <C> un noklikšķiniet uz **Iestatījumi** > **Mainīt datora iestatījumus** > **Personalizēt**. Noklikšķiniet uz **Sākuma ekrāns** lapas augšā un izvēlieties krāsu un attēlu.

Kā pārvietot elementus?

Noklikšķiniet un turiet elementu, lai to atlasītu, pēc tam velciet uz vietu *Sākt*, kur vēlaties, lai tas parādās. Citi elementi tiks pārvietoti, lai elementu novietotu jaunajā vietā.

Vai elementus var padarīt lielākus vai mazākus?

Noklikšķiniet ar labo pogu uz elementa, pēc tam ekrāna apakšā redzamajā izvēlnē atlasiet **Mazāks** vai **Lielāks**.

Kā personalizēt bloķēšanas ekrānu?

Bloķēšanas ekrānu var personalizēt ar atšķirīgu attēlu vai ātri parādāt statusu un paziņojumus atbilstoši personīgajām vajadzībām.

Lai mainītu fonu, nospiediet *Windows taustiņu* + <C> un noklikšķiniet uz **Iestatījumi** > **Mainīt datora iestatījumus** > **Personalizēt**. Noklikšķiniet

Bloķēšanas ekrāns lapas augšā un atlasiet attēlu un lietojumprogrammas, kuras vēlaties redzēt bloķēšanas ekrānā.

Kā aizvērt lietojumprogrammu?

Virziet kursoru uz ekrāna augšu un noklikšķiniet, un velciet logu uz leju, lai aizvērtu lietojumprogrammu.

Varat aizvērt lietojumprogrammas ekrāna kreisajā malā, ar peles labo pogu noklikšķinot uz sīktēla un atlasot **Aizvērt**.

Vai var mainīt ekrāna izšķirtspēju?

No **Sākt** sāciet ievadīt “Vadības panelis”, lai atvērtu *Meklēt* un parādītu rezultātus; noklikšķiniet uz **Vadības panelis** > **Pielāgot ekrāna izšķirtspēju**.

Es vēlos lietot Windows tā, kā esmu paradis — atdodiet man darbvirsmu!

Izvēlnē **Sākt** noklikšķiniet uz elementa **Darbvirsma**, lai skatītu tradicionālo darbvirsnu. Varat piespraust bieži izmantotās lietojumprogrammas pie uzdevumjoslas, lai vienkārši tās atvērtu.

Ja noklikšķināsiet uz lietojumprogrammas, kas nav Windows Store lietojumprogramma, Windows to automātiski atvērs, izmantojot vienu *Darbvirsma*.

Kur ir manas lietojumprogrammas?

No **Sākt** vienkārši sāciet ievadīt atveramās lietojumprogrammas nosaukumu, un **Meklēt** automātiski atvērsies un parādīs rezultātus.

Lai skatītu visu lietojumprogrammu sarakstu, nospiediet atstarpes taustiņu vai **Izvēlnes taustiņu** un noklikšķiniet uz **Visas lietojumprogrammas**.

Kā var novietot lietojumprogrammu pie Sākt?

Ja atrodaties **Visas lietojumprogrammas** un vēlaties lietojumprogrammu novietot pie **Sākt**, varat atlasīt lietojumprogrammu un noklikšķināt uz tās ar peles labo pogu. Ekrāna apakšā redzamajā izvēlnē atlasiet **Piespraust pie Sākt**.

Kā noņemt elementu no Sākt?

Ar peles labo pogu noklikšķiniet uz elementa un noklikšķiniet uz **Noņemt no Sākt** izvēlnē, kas redzama ekrāna apakšā.

Kā var lietojumprogrammu novietot darbvirsmas uzdevumjoslā?

Ja atrodaties **Visas lietojumprogrammas** un vēlaties lietojumprogrammu novietot vienuma **Darbvirsma** uzdevumjoslā, varat atlasīt lietojumprogrammu un noklikšķināt uz tās ar peles labo pogu. Ekrāna apakšas izvēlnē atlasiet **Piespraust pie uzdevumjostas**.

Kā instalēt lietojumprogrammas?

Varat lejuplādēt Windows Store lietojumprogrammas no **Veikals**. Lai nopirktu un lejuplādētu lietojumprogrammas no **Veikals**, nepieciešams Microsoft ID.

Es nevaru atrast lietojumprogrammas, piemēram, Notepad un Paint!

Kur tās ir?

No **Sākt** vienkārši sāciet ievadīt meklējamās lietojumprogrammas nosaukumu, lai atvērtu **Meklēt** un parādītu rezultātus. Vai arī atveriet **Vīsas lietojumprogrammas** un ritiniet līdz “Windows piederumi”, lai skatītu mantoto programmu sarakstu.

Kas ir Microsoft ID (konts)?

Microsoft konts ir e-pasta adrese un parole, ko lietojat, lai pierakstītos Windows. Varat lietot jebkuru e-pasta adresi, tomēr labāk izvēlieties to, kuru jau lietojat, lai sazinātos ar draugiem un pierakstītos mīļākajās tīmekļa vietnēs. Pierakstoties savā datorā ar Microsoft kontu, jūs savu datoru savienojat ar cilvēkiem, failiem un ierīcēm, kas jums ir svarīgas.

Vai man tas ir nepieciešams?

Jums nav nepieciešams Microsoft ID, lai lietotu Windows 8, bet tas atvieglo dzīvi, jo jūs varat sinhronizēt datus dažādās iekārtās, kurās pierakstāties, izmantojot Microsoft ID.

Kā to var iegūt?

Ja esat jau instalējis Windows 8 un neesat pierakstījies ar Microsoft kontu vai jums nav Microsoft konta un vēlaties to iegūt, nospiediet **Windows taustiņu** + **<C>**, noklikšķiniet uz **Iestatījumi** > **Mainīt datora iestatījumus** > **Lietotāji** > **Pārslēgties uz Microsoft kontu** un izpildiet ekrānā redzamos norādījumus.

Kā var pievienot izlasi pārļūkprogrammā Internet Explorer?

Pārļūkprogrammai Internet Explorer 10 nav tradicionālās izlases, bet tā vietā jūs varat piespraust īsinājumiķonas pie *Sākt*. Pēc lapas atvēršanas ar labo peles pogu noklikšķiniet jebkurā lapas vietā, lai atvērtu izvēlni ekrāna apakšā. Noklikšķiniet uz **Piespraust pie Sākt**.

Kā pārbaudīt Windows atjauninājumus?

Nospiediet *Windows taustiņu* + <C> un noklikšķiniet uz **Iestatījumi** > **Mainīt datora iestatījumus** > **Windows atjauninājumi**. Noklikšķiniet uz **Pārbaudīt atjauninājumus tūlīt**.

Kur var saņemt plašāku informāciju?

Lai iegūtu papildinformāciju, lūdzu, apmeklējiet

- Windows 8 apmācības: www.acer.com/windows8-tutorial
- Biežāk uzdotie atbalsta jautājumi: www.acer.com/support

Reglamentējoši noteikumi un drošības paziņojumi

FCC ziņojums

Šī ierīce ir pārbaudīta, un konstatēts, ka tā atbilst ierobežojumiem, kādi noteikti B klases digitālajām ierīcēm saskaņā ar FCC noteikumu 15. daļu. Šie ierobežojumi nodrošina adekvātu aizsardzību pret kaitīgiem traucējumiem dzīvojamās telpās. Šī ierīce veido, lieto un var izstarot radio frekvences enerģiju un, ja tā netiek pareizi uzstādīta un izmantota saskaņā ar instrukcijām, var izraisīt kaitīgus radiosakaru traucējumus.

Taču nav garantijas, ka katrā atsevišķā ierīces uzstādīšanas gadījumā nebūs traucējumu. Ja šī ierīce izraisa traucējumus radio vai televīzijas raidīšanai, kurus var noteikt, izslēdzot un ieslēdzot ierīci, lietotājs tiek aicināts novērst traucējumus, veicot vienu vai vairākus no šiem pasākumiem:

- Pagrieziet citā virzienā vai novietojiet citur uztvērēja antenu.
- Palieliniet attālumu starp ierīci un uztvērēju.
- Pievienojiet ierīci kontaktligzdai elektriskajā ķēdē, kurai nav pievienots uztvērējs.
- Lai iegūtu palīdzību, sazinieties ar izplatītāju vai pieredzējušu radio vai televīzijas tehnisko speciālistu.

Paziņojums: Ekranizēti kabeļi

Visiem savienojumiem ar citām skaitļošanas ierīcēm jāizmanto ekranizēti kabeļi, lai nodrošinātu atbilstību FCC noteikumiem.

Paziņojums: papildierīces

Šim aprīkojumam var pievienot tikai sertificētas papildierīces (ievadizvades ierīces, termināļi, printeri utt.), kas atbilst B klases ierobežojumiem. Nesertificētu papildierīču pievienošana visticamāk izraisīs radio un TV uztveršanas traucējumus.

Uzmanību: Ja lietotājs veic iekārtai izmaiņas un modifikācijas, ko nav apstiprinājis ražotājs, var tikt anulētas Federālās sakaru komisijas piešķirtās tiesības lietotājam lietot šo datoru.

Paziņojums lietotājiem Kanādai

Šī B klases digitālā ierīce atbilst Kanādas standartam ICES-003.

Remarque à l'intention des utilisateurs canadiens

Cet appareil numérique de la classe B est conforme a la norme NMB-003 du Canada.

Atbilst Krievijas sertificēšanas noteikumiem



ME61

Paziņojums par šķidro kristālu displeja pikseliem

Šķidro kristālu displejs tiek ražots, izmantojot augstas precizitātes ražošanas tehnoloģijas. Neraugoties uz to, var gadīties pikseļu kļūmes vai pikseli var tikt attēloti kā melni vai sarkani punktiņi. Tas neietekmē ierakstīto attēlu un nav uzskatāms par nepareizu darbību.

Normatīvā informācija par radioierīci

Piezīme: Turpmāk sniegtā normatīvā informācija paredzēta tikai modeļiem ar bezvadu LAN un/vai Bluetooth.

Lai novērstu licencētā pakalpojuma radiosakaru traucējumus, šī ierīce paredzēta lietošanai telpās.

Šis izstrādājums atbilst radiofrekvenču un drošības standartiem valstīs vai reģionos, kuriem tas ir apstiprināts bezvadu lietošanai. Atkarībā no konfigurācijas šim izstrādājumam var būt bezvadu raidītāji (piemēram, bezvadu LAN un/vai Bluetooth moduļi) vai arī to var nebūt. Turpmāk sniegtā informācija attiecas uz izstrādājumiem, kas aprīkoti ar šādām ierīcēm.

Atbilstības deklarācija ES valstīm

Ar šo kompānija Acer paziņo, ka šis dators atbilst Direktīvas 1999/5/EK fundamentālajām prasībām un citiem spēkā esošiem noteikumiem.

Bezvadu darbības kanāli dažādiem domēniem

Ziemeļamerika	2,412-2,462 GHz	No kanāla 01 līdz 11
Japāna	2,412-2,484 GHz	No kanāla 01 līdz 14
Eiropa ETSI	2,412-2,472 GHz	No kanāla 01 līdz 13

Francija: ierobežotas bezvadu frekvenču joslas

Dažos Francijas apgabalos ir ierobežota frekvenču josla. Sliktākajā gadījumā maksimālā atļautā jauda telpās ir:

- 10 mW visai 2,4 GHz joslai (2400 MHz – 2483,5 MHz)
- 100 mW frekvencēm starp 2446,5 MHz un 2483,5 MHz

Piezīme: 10.-13. kanāls (ieskaitot) darbojas joslā no 2446,6 MHz līdz 2483,5 MHz.

Pastāv dažas iespējas izmantošanai ārā: privātīpašumā vai juridisku personu privātīpašumā lietošana ir pakļauta Aizsardzības ministrijas iepriekšējai pilnvarojuma procedūrai ar maksimālo atļauto 100 mW jaudu 2446,5 – 2483,5 MHz joslā. Nav atļauts izmantot ārā publiskā īpašumā.

Tālāk norādītajās nodaļās visai 2,4 GHz joslai:

- Maksimālā atļautā strāva telpās ir 100 mW
- Maksimālā atļautā strāva ārā ir 10 mW

Nodaļas, kurās 2400 – 2483,5 MHz joslas izmantošana ir atļauta ar EIRP, kas ir mazāks kā 100 mW telpās un mazāk kā 10 mW ārā:

01 Ain Orientales	25 Doubs	59 Nord	71 Saone et Loire
02 Aisne	26 Drome	60 Oise	75 Paris
03 Allier	32 Gers	61 Orne	82 Tarn et Garonne
05 Hautes Alpes	36 Indre	63 Puy Du Dome	84 Vaucluse
08 Ardennes	37 Indre et Loire	64 Pyrenees	88 Vosges
09 Ariege	41 Loir et Cher	Atlantique	89 Yonne
11 Aude	45 Loret	66 Pyrenees	90 Territoire de
12 Aveyron	50 Manche	67 Bas Rhin	Belfort
16 Charente	55 Meuse	68 Haut Rhin	94 Val de Marne
24 Dordogne	58 Nievre	70 Haute Saone	

Šī prasība laika gaitā var mainīties, ļaujot izmantot bezvadu LAN karti arī citos Francijas reģionos.

Jaunāko informāciju, lūdzu, skatiet ART (www.art-telecom.fr).

Piezīme: *Jūsu WLAN karte pārraida mazāk kā 100 mW, bet vairāk kā 10 mW.*

Valstu kodu saraksts

Šo aprīkojumu var izmantot turpmāk minētajās valstīs:

Valsts	ISO 3166 2 burtu kods	Valsts	ISO 3166 2 burtu kods
Austrija	AT	Malta	MT
Beļģija	BE	Nīderlande	NT
Kipra	CY	Polija	PL
Čehijas Republika	CZ	Portugāle	PT
Dānija	DK	Slovākija	SK
Igaunija	EE	Slovēnija	SL
Somija	FI	Spānija	ES
Francija	FR	Zviedrija	SE
Vācija	DE	Apvienotā Karaliste	GB
Grieķija	GR	Īslande	IS
Ungārija	HU	Lihtenšteina	LI
Īrija	IE	Norvēģija	NO
Itālija	IT	Šveice	CH
Latvija	LV	Bulgārija	BG
Lietuva	LT	Rumānija	RO
Luksemburga	LU	Turcija	TR

Kanāda — mazjaudas radiosakaru ierīces, kurām nav vajadzīgas licences (RSS-210)

Cilvēku pakļaušana radioviļņu laukam (RSS-102)

Dators darbina zema pastiprinājuma iebūvētas antenas, kas neizdala radioviļņu lauku, kas pārsniedz Kanādas veselības robežas parastiem iedzīvotājiem; ievērojiet 6. drošības noteikumu, ko var iegūt Kanādas veselības tīmekļa vietnē www.hc-sc.gc.ca/rpb

Šī ierīce atbilst Industry Canada RSS210.

Šī B klases digitālā ierīce atbilst Kanādas standartam ICES-003, 4. izdevumam, un RSS-210 Nr. 4 (2000. g. dec.) un Nr. 5 (2001. g. nov.).

"Lai novērstu licencētā pakalpojuma radiosakaru traucējumus, šī ierīce paredzēta lietošanai telpās un ne logu tuvumā, lai nodrošinātu maksimālu aizsardzību. Aprikojumam (vai tā pārraidīšanas antenai), kas tiek uzstādīts ārpus telpām, ir nepieciešama licence."

Cet appareil numérique de la classe B est conforme à la norme NMB-003, No. 4, et CNR-210, No 4 (Dec 2000) et No 5 (Nov 2001).

« Pour empêcher que cet appareil cause du brouillage au service faisant l'objet d'une licence, il doit être utilisé à l'intérieur et devrait être placé loin des fenêtres afin de fournir un écran de blindage maximal. Si le matériel (ou son antenne d'émission) est installé à l'extérieur, il doit faire l'objet d'une licence.

Uzmanību: Izmantojot IEEE 802.11a bezvadu LAN, šo izstrādājumu drīkst izmantot tikai telpās, jo tas darbojas frekvenču diapazonā no 5,15 līdz 5,25 GHz. Industry Canada pieprasa šo izstrādājumu izmantot telpās, frekvenču diapazonā no 5,15 līdz 5,25 GHz, lai samazinātu kaitīgu traucējumu iespējamību apvienotā kanāla mobilajās satelītu sistēmās. Lielas jaudas radars ir izvietots kā galvenais lietotājs 5,25 līdz 5,35 GHz un 5,65 līdz 5,85 GHz frekvenču joslās. Šīs radiolokācijas stacijas var izraisīt traucējumus un/vai sabojāt šo ierīci.

Maksimālais atļautais antenas pastiprinājums lietošanai ar šo ierīci ir 6 dBi, lai atbilstu E.I.R.P robežvērtībām 5,25 līdz 5,35 un 5,725 līdz 5,85 GHz frekvenču diapazonā divpunktu darbībā.

FCC radiofrekvenču drošības prasība

Bezvadu LAN Mini PCI kartes un Bluetooth kartes izstarotā izejas jauda ir ievērojami zemāka par FCC noteiktajiem radiofrekvenču iedarbības ierobežojumiem. Neraugoties uz to, šis dators jāizmanto, ierīces normālas funkcionēšanas laikā pēc iespējas samazinot lietotāja kontaktu:

1. Lietotājiem tiek prasīts ievērot bezvadu papildierīču radiofrekvenču lietošanas drošības instrukcijas, kas atrodamas katras RF papildierīces lietotāja rokasgrāmatā.

Uzmanību: Lai nodrošinātu atbilstību FCC radiofrekvenču drošības prasībām, starp integrētās, ekrāna daļā iebūvētās bezvadu LAN Mini PCI kartes antenu un tuvumā esošām personām jāievēro vismaz 20 cm (8 collu) attālums.

Piezīme: Bezvadu Mini PCI adapteram ir pārraides daudzveidības funkcija. Funkcija neizstaro radiofrekvences vienlaikus no abām antenām. Vienu no antenām automātiski vai manuāli izvēlas lietotājs, lai nodrošinātu labus radiosakarus.

1. Šī ierīce ir paredzēta tikai lietošanai telpās, jo tā darbojas frekvenču diapazonā no 5,15 līdz 5,25 GHz. FCC pieprasa šo izstrādājumu izmantot telpās, frekvenču diapazonā no 5,15 līdz 5,25 GHz, lai samazinātu kaitīgu traucējumu iespējamību apvienotā kanāla mobilajās satelītu sistēmās.
2. Lielas jaudas radars ir izvietots kā galvenais lietotājs 5,25 līdz 5,35 GHz un 5,65 līdz 5,85 GHz frekvenču joslās. Šīs radiolokācijas stacijas var izraisīt traucējumus un/vai sabojāt šo ierīci.
3. Nepareiza uzstādīšana vai nesankcionēta lietošana var izraisīt kaitīgus radiosakaru traucējumus. Tāpat, pārveidojot iekšējo antenu, tiks anulēta FCC sertifikācija un jūsu garantija.

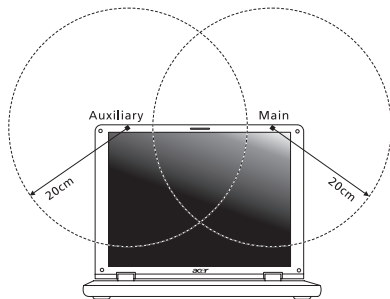

Kanāda — mazjaudas radiosakaru ierīces, kurām nav vajadzīgas licences (RSS-210)

Cilvēku pakļaušana radioviļņu laukam (RSS-102)

Dators darbina zema pastiprinājuma iebūvētas antenas, kas neizdala radioviļņu lauku, kas pārsniedz Kanādas veselības robežas parastiem iedzīvotājiem; ievērojiet 6. drošības noteikumu, ko var iegūt Kanādas veselības tīmekļa vietnē www.hc-sc.gc.ca/rpb

Šī ierīce atbilst Industry Canada RSS210.

Šī B klases digitālā ierīce atbilst Kanādas standartam ICES-003, 4. izdevumam, un RSS-210 Nr. 4 (2000. g. dec.) un Nr. 5 (2001. g. nov.).

"Lai novērstu licencētā pakalpojuma radiosakaru traucējumus, šī ierīce paredzēta lietošanai telpās un ne logu tuvumā, lai nodrošinātu maksimālu aizsardzību. Aprikojumam (vai tā pārraidīšanas antenai), kas tiek uzstādīts ārpus telpām, ir nepieciešama licence."

Cet appareil numérique de la classe B est conforme à la norme NMB-003, No. 4, et CNR-210, No 4 (Dec 2000) et No 5 (Nov 2001).

« Pour empêcher que cet appareil cause du brouillage au service faisant l'objet d'une licence, il doit être utilisé à l'intérieur et devrait être placé loin des fenêtres afin de fournir un écran de blindage maximal. Si le matériel (ou son antenne d'émission) est installé à l'extérieur, il doit faire l'objet d'une licence.

Uzmanību: Izmantojot IEEE 802.11a bezvadu LAN, šo izstrādājumu drīkst izmantot tikai telpās, jo tas darbojas frekvenču diapazonā no 5,15 līdz 5,25 GHz. Industry Canada pieprasa šo izstrādājumu izmantot telpās, frekvenču diapazonā no 5,15 līdz 5,25 GHz, lai samazinātu kaitīgu traucējumu iespējamību apvienotā kanāla mobilajās satelītu sistēmās. Lielas jaudas radars ir izvietots kā galvenais lietotājs 5,25 līdz 5,35 GHz un 5,65 līdz 5,85 GHz frekvenču joslās. Šīs radiolokācijas stacijas var izraisīt traucējumus un/vai sabojāt šo ierīci.

Maksimālais atļautais antenas pastiprinājums lietošanai ar šo ierīci ir 6 dBi, lai atbilstu E.I.R.P robežvērtībām 5,25 līdz 5,35 un 5,725 līdz 5,85 GHz frekvenču diapazonā divpunktu darbībā.

Acer Aspire M5-481

Naudotojo vadovas



© 2012 Visos teisės saugomos.

Acer Aspire M5-481 Naudotojo vadovas

Originalus leidimas: 01/2013

Modelio numeris: _____

Serijos numeris: _____

Pirkimo data: _____

Pirkimo vieta: _____

Turinys

Saugumas ir komfortas

Dalykai, kuriuos reikia atlikti

pirmiausia

Instrukcijos Jums.....	18
Pagrindinė priežiūra ir patarimai kompiuterio naudojimui.....	19
Kompiuterio įjungimas ir išjungimas.....	19
Kompiuterio priežiūra.....	19
AC adapterio priežiūra.....	20
Valymas ir techninis aptarnavimas.....	21

Ekspertizacija po jūsų Acer nešiojamąjį kompiuterį

Ekranas vaizdas.....	23
Klaviatūros vaizdas.....	25
Vaizdas iš užpakalio.....	27
Informacija apie USB 3.0.....	28
Vaizdas iš kairės.....	29
Vaizdas iš dešinės.....	30
Vaizdas iš apačios.....	31

Naudojimas klaviatūra

Užrakto klavišai ir integruota skaičių klaviatūra.....	32
Greitieji klavišai.....	33
'Windows' klavišai.....	36

Liečiamasis laukelis

Liečiamojo laukelio pagrindai.....	37
Liečiamojo laukelio gestai.....	38

Atkūrimas

Atsarginės kopijos sukūrimas.....	40
-----------------------------------	----

5 Tvaryklių ir programų atsarginių kopijų kūrimas.....	44
Sistemos atkūrimas.....	47

Tvaryklių ir programų įdiegimas iš naujo.....	48
Grįžimas į ankstesnę sistemos momentinę kopiją.....	51
Sistemos gražinimas į gamyklinę būseną.....	52
Atkūrimas iš „Windows“.....	53
Atkūrimas iš atkūrimo atsarginės kopijos.....	57

Acer clear.fi

Medijų ir nuotraukų naršymas.....	61
Bendrinami failai.....	62
Kurie įrenginiai yra suderinami?.....	63
Leidimas į kitą įrenginį.....	63

Maitinimo valdymas

„Acer Green Instant On“.....	64
Energijos taupymas.....	65

Baterija

Baterijos charakteristikos.....	68
Baterijos įkrovimas.....	68
Baterijos tarnavimo laiko optimizavimas.....	70
Baterijos įkrovimo lygio patikrinimas.....	70
Įspėjimas apie baterijos išsikrovimą.....	71

Kelionės su kompiuteriu

Atsijungimas nuo darbastalio.....	72
Perešimas iš vienos vietos į kitą.....	72
Kompiuterio paruošimas.....	73
Ką pasiimti į susitikimus.....	73
Kompiuterio pasiėmimas namo.....	74

Kompiuterio paruošimas	74	Universali nuosekliai magistralė (USB)	95
Ką pasiimti su savimi	74	DVD filmų leidimas	96
Pagal aplinkybes	75	BIOS naudmena	97
Namų biuro įrengimas	75	Krovimosi seka	97
Keliavimas su kompiuteriu	75	Slaptažodžių nustatymas	97
Kompiuterio paruošimas	76	Dažniausiai užduodami klausimai	98
Ką pasiimti su savimi	76	Aptarnavimo užklausa	100
Pagal aplinkybes	76	Gedimų diagnostika	102
Tarptautinės kelionės su kompiuteriu	76	Gedimų diagnostikos patarimai	102
Kompiuterio paruošimas	77	'Klaidų pranešimai'	102
Ką pasiimti su savimi	77	Sistemos „Windows 8“ naudojimo patarimai	104
Pagal aplinkybes	77	Toliau apibūdiname tris sąvokas, kurias rekomenduojame įsiminti	104
Kompiuterio apsauga	78	Kaip pasiekti pagrindinių mygtukų juosta?	104
Slaptažodžių naudojimas	78	Kaip rasti meniu Pradžia?	104
Slaptažodžių įvedimas	79	Kaip persijungti tarp programų?	105
Acer Theft Shield	80	Kaip išjungti kompiuterį?	105
„Acer Theft Shield“ naudojimas	82	Kodėl yra nauja sąsaja?	105
Bendrai	82	Kaip atrinkinti kompiuterį?	106
Nustatymai	83	Kaip pritaikyti kompiuterį asmeniniams poreikiams?	106
Prisijungimas prie tinklo	84	Nori naudotis „Windows“ kaip anksčiau! Gražinkit mano darbalaukį!	107
Integruota tinklo funkcija	84	Kur dingio mano programos?	108
Belaidžiai tinklai	85	Kas tai yra „Microsoft“ ID (paskyra)?	109
Jungimasis prie interneto	85	Kaip įtraukti į „Internet Explorer“ parankinių?	110
Acer Instant Connect	85	Kaip patikrinti, ar nėra „Windows“ naujinių?	110
Acer Instant Update	85	Kur gauti daugiau informacijos?	110
Belaidžiai tinklai	86	94 Reikalavimai ir su sauga susiję įspėjimai	111
Kuo naudingas belaidis tinklas?	86		
Belaidžio LAN tinklo komponentai	86		
„Bluetooth“ jungties naudojimas	88		
„Bluetooth“ įjungimas ir išjungimas	88		
„Bluetooth“ įrenginio įtraukimas	90		
HDMI			

Saugumas ir komfortas

Saugos instrukcijos

Atidžiai perskaitykite šias instrukcijas. Pasilikite šį dokumentą naudojimui ateityje. Paisykite perspėjimų ir instrukcijų, pažymėtų ant produkto.

Produkto išjungimas prieš valymą

Prieš valymą išjunkite šį produktą iš maitinimo lizdo. Nenaudokite skystų ar aerosolinių valiklių. Valymui naudokite drėgną audinį.

Išpėjimai

Prieiga prie maitinimo laido

Patikrinkite, ar maitinimo lizdas, į kurį jungiamas maitinimo laidas, yra lengvai pasiekiamas ir yra kiek galima įmanoma įrenginio. Jeigu jums reikia atjungti įrenginio maitinimą, nepamirškite ištraukti įrenginio laido iš elektros lizdo.

Maitinimo šaltinio atjungimas

Laikykitės toliau pateikiamų nurodymų įjungiant ir išjungiant maitinimą į srovės tiekimo įrenginį:

Įdėkite maitinimo elementą prieš įjungiant elektros laidą į AC rozetę.

Išjunkite elektros laidą prieš išimant elektros tiekimo elementą iš kompiuterio.

Jeigu sistema maitinama keliais maitinimo šaltiniais, atjunkite srovę iš sistemos ištraukdami visus laidus ir maitinimo šaltinių.

Elektros srovės naudojimas

- Šis produktas turi būti naudojamas su tokio tipo srove, kokia nurodyta etiketėje. Jeigu nesate tikri, kokio tipo srovė galima, pasikonsultuokite su atstovu ar vietos elektros kompanija.
- Ant elektros laidų nedėkite jokių daiktų. Nedėkite ir nejunkite produkto ten, kur gali užkliūti žmonės.

- Jeigu su šiuo produktu yra naudojamas prailginimo laidas, užtikrinkite, kad bendras, į prailginimo laidą pajungtos įrangos amperažas, neviršytų prailginimo laido amperažo. Taip pat patikrinkite, ar bendras prietaisų, įjungtų į elektros maitinimą amperažas, neviršija saugiklio amperažo.
- Neperkraudkite elektros maitinimo lizdo į jį pajungdami per daug prietaisų. Bendra sistemos apkrova neturi viršyti 80% atšakos grandinės parametru. Jei naudojami kištukai, apkrova neturi viršyti 80% bendrųjų kištukų parametru.
- AC adapteris turi trišakį įžemintą kištuką. Kištukas tinka tik lizdai su įžeminimu. Įsitinkinkite, kad elektros maitinimo lizdas tinkamai įžemintas prieš įkišant AC adapterio kištuką. Nekiškite kištuko į neįžemintą elektros maitinimo lizdą. Susisiekiite su elektriку dėl išsamesnės informacijos.
- ***Įspėjimas! Kištukas su įžeminimu skirtas saugumui. Naudojant netinkamai įžemintą elektros lizdą galimas elektros šokas ir/arba sužalojimas.***
- ***Pastaba: Kištukas su įžeminimu taip pat apsaugo nuo nepageidaujamo triukšmo, kurį gali sukelti kiti šalia esantys prietaisai šio produkto naudojimo metu.***
- Sistema gali būti maitinama iš įvairių įtampų šaltinių - nuo 100 iki 120 arba nuo 220 iki 240 V AC. Prie sistemos pridėtas maitinimo laidas atitinka naudojimo standartus Jūsų valstybėje/regione, kurioje nusipirkote sistemą. Maitinimo laidai naudojimui kitose valstybėse/regionuose turi atitikti tos valstybės/regiono reikalavimus. Dėl išsamesnės informacijos apie reikalavimus maitinimo laidui – susisiekiite su pardavėju arba paslaugos teikėju.

Klausos apsaugojimas

- ***Įspėjimas: Jei ilgą laiką bus naudojamos garsiai grojančios ausinės, gali būti negrįžtamai prarasta klausia.***



Norėdami apsaugoti savo klausą, vadovaukitės šiomis instrukcijomis.

- Garsinkite palaipsniui, tol kol galite girdėti aiškiai ir patogiai.
- Nedinkite garsumo lygio, kai ausys jau priprato.
- Neklausykite muzikos labai garsiai ilgą laiką.

- Nedidinkite garsumo tam, kad negirdėtumėte triukšmingos aplinkos.
- Sumažinkite garsumą, jei negalite girdėti žmonių, kalbančių šalia.

Pridedami kortelių pakaitalai

- **Pastaba:** *šiame skyriuje esanti informacija gali būti netaikoma jūsų kompiuteriui.*

Jūsų kompiuteris yra pristatomas su kortelių pakaitalais, įdėtais į kortelių vietas. Kortelių pakaitalai saugo kortelių vietas nuo dulkių, metalinių daiktų arba kitų dalelių. Neišmeskite jų – šių pakaitalų prireiks kai nenaudosite kortelių.

Bendrai

- Nenaudokite šio produkto netoli vandens.
- Nedėkite šio produkto ant nestabilaus vežimėlio, stovo ar stalo. Jei produktas nukristų, jis gali būti rimtai apgadintas.
- Plyšiai ir angos yra skirti ventilijai tam, kad būtų užtikrintas patikimas šio produkto veikimas ir jis būtų apsaugotas nuo perkaitimo. Šių angų negalima užkimšti ar uždengti. Šių angų negalima uždengti dedant produktą ant lovos, sofos, užtiesalo ar panašaus paviršiaus. Šio produkto niekada negalima statyti šalia radiatoriaus ar kito šildymo prietaiso ar uždaroje vietoje, kur nėra pakankamos ventilacijos.
- Niekada neikiškite jokių objektų į šį produktą per plyšius ir angas, kadangi jie gali prisiliesti prie pavojingų įtampos taškų ar sujungimo dalių ir tai gali sukelti gaisrą ar elektros šoką. Niekada nepilkite jokio skysčio į produktą ar ant produkto.
- Venkite sugadinti vidines dalis ir apsaugokite bateriją nuo protėkių, nedėkite produkto ant vibruojančio paviršiaus.
- Niekada nenaudokite aplinkoje, kur sportuojama, mankštinamasi ar vibruojančioje aplinkoje, kur galima netikėtai įvykti trumpas jungimas ar sugesti besisukančios detalės, HDD, optinis įrenginys, kur ličio baterija gali kenkti sveikatai.
- Apatinis paviršius, vietos aplink ventiliacines angas, AC adapterio paviršius gali įkaisti. Tam, kad nesusižalotumėte, stenkitės neliesti šių vietų plikomis rankomis ar kitomis kūno dalimis.

- Prietaise ir jo prieduose gali būti smulkių detalių. Laikykite įrangą mažiems vaikams nepasiekiamoje vietoje.

Produkto aptarnavimas

Nebandykite patys remontuoti šį produktą, kadangi dangčių atidarymas ar nuėmimas susijęs su pavojingos įtampos ir kitokią riziką keliančiomis vietomis. Produkto techninį aptarnavimą patikėkite specialistui.

Išjunkite produktą iš sieninio maitinimo lizdo ir kreipkitės į specialistą, kada:

- Elektros laidas ar kištukas yra pažeistas, nutrauktas ar sutrūkinėjęs.
- Ant produkto pateko skysčio.
- Ant produkto ar į produktą pateko lietaus ar vandens.
- Produktas nukrito arba buvo apgadintas jo korpusas.
- Produktas akivaizdžiai neveikia kaip turėtų, dėl ko yra būtinybė jį remontuoti.
- Produktas neveikia taip, kaip turėtų, nors laikomasi visų eksploataavimo instrukcijų.
- **Pastaba:** *Reguliokite tik tuos valdymo įtaisus, kurie nurodyti eksploataavimo instrukcijose, nes netinkamai suregulavus kitus valdymo įtaisus galite apgadinti produktą, o po tokio apgadinimo jo remontas bus sudėtingas ir gali būti susijęs su didelėmis išlaidomis.*

Saugaus baterijos naudojimo rekomendacijos

Šiame kompiuteryje naudojamos ličio jonų baterijos. Nenaudokite drėgnoje, šlapioje ar korozinėje aplinkoje. Nedėkite, nelaikykite ir nepalikite savo produkto šalia šilumos šaltinio, kur aukšta temperatūra, tiesioginiuose saulės spinduliuose, mikrobanginėje krosnelėje ar slėginiame inde, nelaikykite temperatūroje virš 60°C (140°F). Jei nesilaikysite šių nurodymų, iš baterijos gali ištekėti rūgštis, ji gali įkaisti, sprogti ar užsidegti, kas gali būti sužalojimų ir/arba įrangos apgadinimo priežastimi.

Nebandykite, neatidarinėkite ar neardykite baterijos. Jei ant odos patektų iš baterijos išbėgusio skysčio, pažeistą vietą gerai nuplaukite vandeniu ir nedelsdami kreipkitės medicininės pagalbos.

Tiek dėl saugos, tiek dėl baterijos tarnavimo laiko prailginimo, įkrovimas nevyks esant temperatūrai žemiau 0°C (32°F) arba virš 40°C (104°F).

Pilnas baterijos efektyvumas yra pasiekiamas tik po dviejų ar trijų pilnų įkrovimo ir išseikvojimo ciklų. Baterija gali būti įkrauta ir išseikvota šimtus kartų, tačiau galiausiai ji vis tiek susidėvi. Jei baterijos veikimo laikas pastebimai sutrumpėtu, įsigykite naują bateriją. Naudokite tik tinkamas baterijas, jas įkraukite tik su joms skirtais ir pritaikytais įkrovikliais.

Baterijas naudokite tik pagal paskirtį. Niekada nenaudokite apgadinto įkroviklio ar apgadintos baterijos. Neužtrumpinkite baterijos. Atsitiktinis užtrumpinimas gali įvykti tuomet, kai metalinis objektas, kaip pavyzdžiui moneta, spaustukas ar rašiklis tiesiogiai sukontakuoja su teigiamu (+) ir neigiamu (-) baterijos poliiais. (Jie atrodo kaip metaliniai baterijos strypeliai.) Tai, pavyzdžiui, gali atsitikti jei atsarginė baterija įdėta į kišenę ar krepšį. Trumpas jungimas gali apgadinti bateriją ir ją užtrumpinusį daiktą.

Baterijos parametrai bus prastesni, o baterija tarnaus trumpiau, jei ji bus naudojama karštose arba šaltose vietose - pavyzdžiui jei ji bus palikta įkaitusiame automobilyje vasarą ar šaltoje vietoje žiemą. Visada stenkitės laikyti bateriją 15°C ir 25°C (59°F ir 77°F). Prietaisas su perkaitusia ar atšalusia baterija gali laikinai neveikti, nepaisant to, kad baterija pilnai įkrauta. Baterijos veikimui itin didelės įtakos turi temperatūra žemiau užšalimo laipsnio.

Nemeskite panaudotų baterijų į ugnį, nes jos gali sprogti. Apgadintos baterijos taip pat gali sprogti. Baterijas išmeskite pagal vietos reikalavimus. Atiduokite perdirbti, jei įmanoma. Neišmeskite su buitinėmis atliekomis.

- **Pastaba:** *Skaitykite svetainėje www.acer.com pateikiamus baterijų pristatymo dokumentus.*

Baterijos keitimas

Šiame nešiojamajame kompiuteryje naudojama ličio baterija. Keiskite bateriją kita to paties tipo baterija kaip ir pateiktoji su jūsų kompiuteriu. Jei naudosite kitokią bateriją, rizikuojate sukelti gaisrą arba sprogamą.

- **Įspėjimas! Netinkamai naudojamoms baterijoms gali sprogti. Neardykite ir nemeskite baterijas į ugnį. Laikykite vaikus nepasiekiamose vietose. Laikykitės vietos reikalavimų dėl baterijų utilizavimo.**

Radio dažnio trikdžiai

- ***Įspėjimas! Saugumo sumetimais, išjunkite visus belaidžius ar radijo bangas perduodančius prietaisus naudodamiesi nešiojamuoju kompiuteriu šiomis aplinkybėmis. Šis prietaisas gali turėti, tačiau neapsiribojant: bevielį LAN (WLAN), „Bluetooth“ ir/arba 3G.***

Nepamirškite laikytis bet kokių papildomų ar specialių reikalavimų, taikomų Jūsų regionui, visada išjunkite prietaisą, kai jo naudojimas draudžiamas arba jei tai gali sukelti sąveikos pavojų. Naudokite šį prietaisą tik įprastomis eksploatacavimo sąlygomis. Šis prietaisas atitinka RF spinduliuotės reikalavimus jei jis naudojamas įprastai, o jo antena yra bent 1,5 centimetro (5/8 colio) atstumu nuo kūno. Jame neturi būti metalo, o Jūs privalote laikyti prietaisą nurodytu atstumu nuo savo kūno. Norint sėkmingai perduoti duomenų failus arba pranešimus, prietaiso ryšys su tinklu turi būti geros kokybės. Tam tikrais atvejais duomenų failų arba pranešimų perdavimas gali būti užlaikytas tol, kol atsistatys ryšys. Užtikrinkite, kad būtų laikomasi aukščiau nurodytų atskyrimo instrukcijų, kol perdavimas bus baigtas. Prietaiso detalės yra magnetiškos. Metaliniai daiktai gali būti pritraukti prie prietaiso, o klausos aparatus naudojančias asmenys neturi laikyti prietaiso netoli ausies su klausos aparatu. Nedėkite kredito kortelių ar kitų magnetinių laikmenų šalia prietaiso, nes jose esanti informacija gali išsitrinti.

Medicininiai prietaisai

Bet kokios radijo dažnius perduodančius įrangos, įskaitant mobiliuosius telefonus, veikimas gali turėti įtakos įvairiems nepakankamai apsaugotiems medicininiam prietaisams. Būtinai pasiteiraukite gydytojo ar gamintojo dėl naudojamo medicininio prietaiso apsaugos nuo išorinių RF dažnių, nes tai gali sukelti rimtų pasekmių. Išjunkite savo prietaisą sveikatos apsaugos įstaigų patalpose ten, kur yra nurodymas, draudžiantis naudoti tokius prietaisus. Ligoninėse ir sveikatos priežiūros įstaigose naudojama įranga, kuri gali būti jautri išoriniams RF dažniams.

Širdies stimulatoriai. Širdies stimuliatorių gamintojai rekomenduoja minimalų 15,3 centimetrų (6 colių) atstumą nuo belaidžio prietaiso ir širdies stimulatoriaus tam, kad būtų išvengta belaidžio prietaiso poveikio širdies stimulatoriui. Šios rekomendacijos pagrįstos tyrimų rezultatais, kuriuos atliko belaidžio ryšio technologijų specialistai. Asmenys su širdies stimulatoriais turi:

- Visada laikyti prietaisą didesniu nei 15,3 centimetrų (6 colių) atstumu nuo širdies stimulatoriaus
- Nenešioti prietaiso netoli širdies stimulatoriaus, jei prietaisas įjungtas. Atsiradus sąveikai, kuo skubiau išjungti prietaisą ir padėti jį kuo toliau.

Klausos aparatai. Kai kurie skaitmeniniai belaidžiai prietaisai gali paveikti klausos aparatus. Jeigu toks poveikis būtų, susisieki su paslaugos teikėju.

Transporto priemonės

RF signalai gali paveikti netinkamai įdiegtą ar izoliuotą elektroninę sistemą motorinėse transporto priemonėse - elektroninę kuro įpurškimo sistemą, elektroninę apsaugos nuo slydimo (užsiblokavimo) stabdant sistemą, elektroninę greičio kontrolės sistemą ar oro pagalvių sistemas. Dėl išsamesnės informacijos kreipkitės į transporto priemonės ar įrangos gamintoją ar jo atstovus. Techniškai aptarnauti įrangą, ją montuoti į transporto priemonę gali tik kvalifikuoti specialistai. Dėl neteisingo įrangos sumontavimo, įdiegimo ar neteisingos priežiūros gali kilti pavojus, nebegalios prietaiso garantija. Reguliariai tikrinkite ar visa sumontuota belaidė įrangą automobilyje veikia tinkamai. Tame pačiame skyriuje ar netoliese kartu nelaikykite įrangos, jos dalių ir priedų bei degių skysčių, dujų ar sprogstamųjų medžiagų. Jei automobilyje yra oro pagalvių sistema, atminti, kad oro pagalvės išsiskleidžia didele jėga. Todėl nedėkite jokių daiktų oro pagalvių ir jų išsiskleidimo zonoje, įskaitant įrangą, jos dalis, priedus ir kitus nešiojamus belaidžius prietaisus. Netinkamai sumontavus ir įdiegus automobilio belaidę įrangą ar laikant ją oro pagalvių išsiskleidimo zonoje, galimi rimti susižalojimai. Naudotis šiuo prietaisu skrendant lėktuvu draudžiama. Išjunkite savo prietaisą prieš sėdant į lėktuvą. Belaidžio prietaiso naudojimas gali sukelti pavojų lėktuvo įrangos veikimui, sutrikdyti įvairių navigacijos prietaisų darbą, tai gali naudotojui sukelti rimtų teisinių pasekmių.

Potencialiai sprogį aplinka

Būtinai išjunkite šį prietaisą jei įėjote į potencialiai sprogį atmosferą ir laikykitės visų ženklų ir instrukcijų. Potencialiai sprogį aplinka dažniausiai būna ta aplinka, kur reikalaujama išjungti transporto priemonės degimą. Kibirkštys tokiose vietose gali sukelti sprogimą arba gaisrą, sunkius ar net mirtinus kūno sužalojimus. Išjunkite prietaisą kuro pildymo vietose, netoliese dujų pumpavimo įrangos, benzino kolonėlėse. Laikykitės ribojimų dėl radijo įrangos naudojimo kuro sandėliuose, netoli talpų ar distiliavimo vietų, chemijos pramonės gamyklose ar bet kuriose kitose vietose, kur yra sprogimo pavojus. Zonos, kur yra sprogimo pavojus, dažniausiai, tačiau ne visada būna pažymėtos ar nurodytos. Tokios vietos gali būti apatiniai laivų deniai, chemikalų perkrovimo įranga, transporto priemonės, kuriose naudojamos suskystintos dujos (propanas ar butanas), vietos, kur ore yra chemijos elementų ar dalelių, tokių, kaip grūdai, dulkės ar metalo milteliai. Neįjunkite kompiuterio, kur draudžiama naudoti mobiliuosius telefonus arba kai tai gali sukelti trikdžius arba pavojų.

Pirmosios pagalbos skambučiai

- ***Įspėjimas: Šis prietaisas nėra skirtas skambinti į pirmosios pagalbos tarnybas. Norint prisiskambinti pirmosios pagalbos arba avarinėms tarnyboms, naudokitės kitu mobiliuoju telefonu ar kita skambinimo sistema.***

Utilizavimo instrukcijos

Neišmeskite šio elektroninio prietaiso su buitinėmis atliekomis. Tam, kad kiekvienas prisidėtų prie aplinkos taršos mažinimo, atiduokite šį prietaisą perdirbti. Išsamesnės informacijos rasite Elektros ir elektroninės įrangos utilizavimo reikalavimuose („Waste from Electrical and Electronics Equipment“, WEEE), žr. www.acer-group.com/public/Sustainability/sustainability01.htm.

Informacija apie gyvsidabrį

Lempiniai projektoriai ar kiti elektroniniai produktai, kuriuose naudojami ne LED ir ne LCD/CRT vaizduokliai ar ekranai: Šių gaminių viduje esančiose lempose yra gyvsidabrio, todėl jos turi būti utilizuojamos ir perdirbamos pagal



vietos, valstijos ar federalinius įstatymus.

Dėl išsamesnės informacijos susisiekite su Elektroninės pramonės aljansu adresu www.eiae.org. Informacijos apie lempų utilizavimą rasite adresu www.lamprecycle.org.

„ENERGY STAR“



ENERGY STAR

Produktai, sertifikuoti pagal Acer „ENERGY STAR“, taupo pinigus, sąnaudas, saugo aplinką, tačiau dėl to nenukenčia produktų funkcijos ir veikimo kokybė. Acer didžiuojasi galėdama savo klientams pristatyti produktus su „ENERGY STAR“ ženklu.

Apie „ENERGY STAR“

Pagal „ENERGY STAR“ sertifikuoti produktai naudoja mažiau energijos, apsaugo nuo šiltnamio efektą sukeliančių dujų, jie atitinka griežtus reikalavimus, kuriuos nustatė JAV Aplinkos apsaugos agentūra. Acer siekia gaminti ir į rinką visame pasaulyje tiekti tik tokius produktus, kurie ne tik padeda klientams taupyti pinigus, bet ir neieškoja energijos, prisideda prie aplinkos tausojimo. Kuo daugiau energijos sutaupysime ją naudodami efektyviai, tuo labiau sumažinsime šiltnamio efektą ir klimato kaitą sukeliančių dujų emisiją. Išsamesnės informacijos rasite adresu www.energystar.gov arba www.energystar.gov/powermanagement.

- **Pastaba:** *šiam skyriuje esanti informacija gali būti netaikoma jūsų kompiuteriui.*

Acer produktai su „ENERGY STAR“ ženklu:

- Išskiria mažiau karščio, todėl reikia mažiau aušinti esant šiltam klimatui.
- Ekraną automatiškai perjungia į „miegojimo“ režimą po 10 minučių ir visiškai jį išjungia po 30 minučių nenaudojimo.
- „Pažadina“ kompiuterį iš „miegojimo“ režimo vieninteliu klavišo paspaudimu ar pelės pajudiniu.
- „Miegojimo“ režime kompiuteris taupo virš 80% energijos.

„ENERGY STAR“ pavadinimas ir „ENERGY STAR“ ženklas – registruoti JAV.

Patarimai ir informacija patogiam naudojimui

Ilgai dirbant kompiuteriu naudotojai dažnai skundžiasi akių nuovargiu ar galvos skausmu. Ilgai arba nuolatos dirbant kompiuteriu didėja ir fizinės žalos tikimybė. Ilgas ar nuolatinis darbas kompiuteriu, nepatogi padėtis, netinkami darbo įpročiai, stresas, netinkamos darbo sąlygos, nesirūpinimas asmenine sveikata ir kiti faktoriai gali būti ligos priežastimi.

Neteisingas kompiuterio vartojimas gali sukelti karpalinio tunelio sindromą, tendanitą, tenosinovitą ar kitus muskuloskeletinius negavimus. Šie simptomai gali atsirasti rankoms, riešams, delnams, pečiams, kaklui ar nugarai:

- Tirpimas, deginimas, dilgčiojimas.
- Skausmai, badymas, minkštumas.
- Skausmas, tinimas ar virpėjimas.
- Kietumas ar veržimas.
- Šalimas ar silpnumas.

Jei jaučiate šiuos simptomus ar bet kokį nuolatos pasikartojantį ar varginantį diskomfortą ir/arba skausmą, kuo skubiau susisieki su gydytoju, apie tai informuokite savo įmonės sveikatos ir saugos darbe skyrių.

Šiame skyrelyje pateiksime informacijos kaip geriau ir patogiau naudotis kompiuteriu.

Patogiai įsitaisykite

Negailėkite laiko reguliuodami sėdėjimo kampą, monitorių, galite pasidaryti atramas pėdoms, padidinti kėdės aukštį – darbo vietą paruoškite taip, kad jaustumėtės patogiai.

Keli naudingi patarimai:

- Stenkitės nebūti per ilgai vienoje nejudamoje padėtyje.
- Venkite būti pasilenkę į priekį ir/ar atsilošę.
- Reguliariai atsistokite, pavaikščiokite, kad atpalaiduotumėte kojų raumenis.
- Padarykite trumpas pertraukėles, kad atpalaiduotumėte kaklą ir pečius.
- Stenkitės dirbti neįtempę raumenų, nejudindami pečių.

- Kad dirbti būtų patogiau, įsigykite išorinių monitorių, klaviatūrą ir patogiai valdomą pelę.
- Jei daugiau žiūrite į monitorių, o ne į dokumentus ant stalo, monitorių statykite taip, kad jis būtų jūsų regėjimo centre - taip sumažinsite kaklo raumenų įtempimą.

Rūpinimasis savo rega

Ilgos žiūrėjimo valandos, netinkami akiniai ar kontaktiniai lęšiai, ekrano blizgesys, per didelis ar per mažas kambario apšvietimas, netinkami vaizdo nustatymai, per mažas šriftas ar netinkamas kontrastas – vargina akis. Pateikiame kelis patarimus apie tai, kaip sumažinti akių nuovargį.

Akys

- Leiskite dažnai pailsėti akims.
- Tam reikalingos reguliarios pertraukėlės nežiūrint į ekraną ir sufokusuojant žvilgsnį į tolimesnį atstumą.
- Dažnai mirksėkite, kad akys neišdžiūtų.

Ekranas

- Ekranas visada turi būti švarus.
- Jūsų galva visada turi būti aukščiau už viršutinę vaizduoklio briauną tam, kad akys visada būtų nukreiptos į vaizduoklio centrą.
- Gerai sureguliuokite ekrano ryškumą ir/arba kontrastą, kad galėtumėte aiškiai matyti ir tekstą, ir grafiką.
- Blizgesį ir atspindžius galite pašalinti: pastatę ar pasukę vaizduoklį taip, kad jis būtų į šoną nuo lango ar kito šviesos šaltinio, sumažinę patalpos apšvietimą užuolaidomis, žaliuzėmis ar kitomis užtamsinimo priemonėmis, naudodami tinkamą stalinę lempą, pakeisdami displėjaus kampa,

naudodami atspindį mažinantį filtrą,
naudodami specialią ekrano apsaugos briauną – pagamintą iš kartono ir dengiančią spindesio pusę.

- Venkite nustatyti vaizduoklį sunkiu žiūrėjimui kampū.
- Venkite ilgesnį laiką tiesiogiai žiūrėti į ryškius šviesos šaltinius.

Išsiugdykite gerus darbo įpročius

Šie darbo įpročiai leidžia naudotis kompiuteriu labiau atsipalaidavus ir produktyviau:

- Reguliariai ir dažnai darykite pertraukėles.
- Atlikite kelis sąnarių atpalaidavimo pratimus.
- Kuo dažniau kvėpuokite grynu oru.
- Reguliariai mankštinkitės ir rūpinkitės kūno fizine būkle.
- ***Įspėjimas! Nerekomenduojame naudotis kompiuteriu ant sofos ar lovos. Jei tai neišvengiama, dirbkite neilgai, dažnai darykite pertraukėles ir pratimus.***
- ***Pastaba: Dėl išsamesnės informacijos, žiūrėkite "Reikalavimai ir su sauga susiję įspėjimai" puslapyje 111.***

Atsargiai su optiniu įrenginiu

- **Pastaba:** Šiame skirsnyje pateikiama informacija gali būti netaikoma jūsų kompiuteriui.

ATSARGIAI: Šiame prietaise yra lazerinė sistema ir jis klasifikuojamas kaip „1 KLASĖS LAZERINIS PRODUKTAS“. Jei dėl prietaiso kiltų kokių nors problemų, susisiekite su artimiausia ĮGALIOTA atstovybe. Saugokitės lazerio spindulio, nebandykite atidaryti korpuso dangčio.

CLASS 1 LASER PRODUCT

CAUTION: INVISIBLE LASER RADIATION WHEN OPEN. AVOID EXPOSURE TO BEAM.

APPAREIL A LASER DE CLASSE 1 PRODUIT

LASERATTENTION: RADIATION DU FAISCEAU LASER INVISIBLE EN CAS D'OUVERTURE. EVITER TOUTE EXPOSITION AUX RAYONS.

LUOKAN 1 LASERLAITE LASER KLASSE 1

VORSICHT: UNSICHTBARE LASERSTRAHLUNG, WENN ABDECKUNG GEÖFFNET NICHT DEM STRAHL AUSSETZEN

PRODUCTO LÁSER DE LA CLASE I

ADVERTENCIA: RADIACIÓN LÁSER INVISIBLE AL SER ABIERTO. EVITE EXPONERSE A LOS RAYOS.

ADVARSSEL: LASERSTRÅLING VEDÅBNING SE IKKE IND I STRÅLEN.

VARO! LAVATTAESSA OLET ALTTINA LASERSÄTEILYLLE.

VARNING: LASERSTRÅLNING NÅR DENNA DEL ÄR ÖPPNAD ÄLÅ TUIJOTA SÄTEESEENSTIRRA EJ IN I STRÅLEN

VARNING: LASERSTRÅLNING NAR DENNA DEL ÄR ÖPPNADSTIRRA EJ IN I STRÅLEN

ADVARSSEL: LASERSTRÅLING NAR DEKSEL ÅPNESSTIRR IKKE INN I STRÅLEN

- **Įspėjimas!** Saugos sumetimais nenaudokite nesuderinamų dalių papildant naujomis detalėmis ar jas keičiant. Pasikonsultuokite su tiekėju dėl įsigijimo galimybių.

Dalykai, kuriuos reikia atlikti pirmiausia

Leiskite padėkoti, kad pasirinkote Acer nešiojamąjį kompiuterį – tikimės Jūsų nenuvilti ir užtikrinti visus nešiojamojo kompiuterio teikiamus privalumus.

Instrukcijos Jums

Tam, kad palengvintume Jums naudojimąsi Acer nešiojamuoju kompiuteriu, parengėme kelias instrukcijas:

Pirmoji yra **sąrankos plakatas** - ši informacija padės pirmosiomis kompiuterio naudojimo minutėmis.

Trumpoje instrukcijoje pateikiama informacija apie pagrindines Jūsų įsigyto kompiuterio savybes ir funkcijas. Išsamesnės informacijos apie tai, kaip padaryti kompiuterį produktyvesniu, rasite **Naudotojo vadovas**. Šioje instrukcijoje išsamiai aprašoma tokia informacija, kaip sisteminiai failai, duomenų atstatymas, kompiuterio galimybių praplėtimas ir gedimų diagnostika. Be to, šioje instrukcijoje yra bendrieji reikalavimai dėl jūsų nešiojamojo kompiuterio ir su sauga susiję įspėjimai. Jį galima pasiekti darbalaukyje: dukart spustelėkite piktogramą „Žinynas“ ir pasirodžiusiame meniu spustelėkite **Naudotojo vadovas**.

Pagrindinė priežiūra ir patarimai kompiuterio naudojimui

Kompiuterio įjungimas ir išjungimas

Jei norite išjungti kompiuterį:

- Naudokite 'Windows' 'Shut Down' (Išjungti) komandą: Paspauskite „Windows“ klavišą + <C>, spustelėkite **Parametrai** > **Maitinimas** ir nuspauskite **Išjungti**.

Jei jums reikia trumpam išjungti kompiuterį, tačiau nenorite jo išjungti visiškai, galite jį *užmigdyti*, spustelėdami maitinimo mygtuką.

Galite 'Užmigdyti' kompiuterį paspaudę 'Sleep' tiesioginį klavišą <Fn> + <F4>.

***Pastaba:** Jei įprastai nepavyksta išjungti kompiuterio, paspauskite ir palaikykite maitinimo mygtuką daugiau nei keturias sekundes, kad kompiuteris išsijungtų. Jei išjungėte kompiuterį ir norite jį vėl įjungti, prieš įjungiant palaukite bent porą sekundžių.*

Kompiuterio priežiūra

Kompiuteris tarnaus puikiai jei bus atitinkamai prižiūrimas.

- Nelaikykite kompiuterio tiesioginiuose saulės spinduliuose. Nedėkite šalia šilumos šaltinių, tokių kaip radiatorius.
- Nelaikykite kompiuterio temperatūroje žemiau 0°C (32°F) ar aukščiau 50°C (122°F).
- Nelaikykite kompiuterio magnetiniuose laukuose.

- Nelaikykite kompiuterio Lietuje ar drėgmėje.
- Nepilkite vandens ar kokių kitų skysčių ant kompiuterio.
- Nelaikykite kompiuterio ten, kur jis gali būti sukrėstas, kur didelė vibracija.
- Saugokite kompiuterį nuo dulkių ir purvo.
- Niekada nieko nedėkite ant kompiuterio viršaus.
- Netrenkite kompiuterio ekrano jį uždarydami.
- Niekada nedėkite kompiuterio ant nelygaus paviršiaus.

AC adapterio priežiūra

Pateikiame kelis patarimus dėl AC adapterio priežiūros:

- Nejunkite adapterio prie jokio kito prietaiso.
- Nelipkite ant maitinimo laido ir ant jo nedėkite jokių sunkių daiktų. Atsargiai patraukite maitinimo laidą ir kitus laidus nuo parėjimo tako.
- Ištraukiant maitinimo laidą - netraukite viso laido, o traukite adapterio kištuką.
- Bendras pajungtų prietaisų amperažas neturi viršyti maitinimo laido nurodytojo amperažo jei naudojamas prailgintuvas. Be to, visų įjungtų į vieną maitinimo lizdą prietaisų bendras amperažas neturi viršyti saugiklio amperažo.

Valymas ir techninis aptarnavimas

Valydami kompiuterį, laikykitės šių nurodymų:

1. Išjunkite kompiuterį.
2. Atjunkite AC adapterį.
3. Naudokite minkštą sudrėkintą audinį. Nenaudokite skystų ar aerosolinių valiklių.

Jeigu netyčia:

- Kompiuteris nukristų arba būtų apgadintas jo korpusas;
- Kompiuteris tinkamai neveiks

Žiūrėkite "**Dažniausiai užduodami klausimai**" puslapyje 98.

Ekskursija po jūsų Acer nešiojamąjį kompiuterį

Atlikus kompiuterio sąranką, kaip parodyta sąrankos plakate, leiskite jus supažindinti su jūsų naujuoju Acer kompiuteriu.



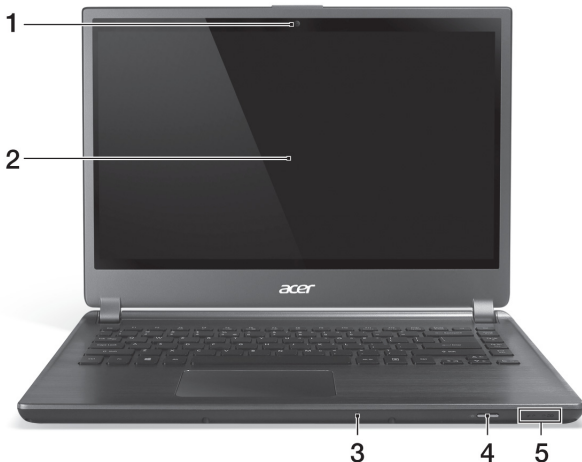

Aspire M5-481

Ekranu vaizdas



#	Piktograma	Objektas	Aprašymas
1		Interneto kamera	Interneto kamera vaizdinei komunikacijai. <i>Šalia internetinės kameros šviečianti lemputė rodo, kad kamera yra aktyvi.</i>
2		Ekranas	Pateikiamas kompiuterio rodomas vaizdas.
3		Mikrofonas	Vidinis mikrofonas garso įrašymui.

#	Piktograma	Objektas	Aprašymas
4		Maitinimo mygtukas	Ijungia ir išjungia kompiuterį.
5		Maitinimo indikatorius	Nurodo kompiuterio energijos sistemos būklę.
		Baterijos indikatorius	Nurodo baterijos būklę. Kraunasi: Kraunantis baterijai lemputė šviečia gintaro spalva. Pilnai pakrauta: Lemputė dega mėlynai.

Klaviatūros vaizdas



#	Piktograma	Objektas	Aprašymas
1		Klaviatūra	Skirta duomenų įvedimui į kompiuterį. Žr. "Naudojimasis klaviatūra" puslapyje 32. Atsargiai: Nenaudokite klaviatūros apsaugų ar panašaus dangalo, nes klaviatūroje yra aušinimui skirtų ventiliacijos angų.

#	Piktograma	Objektas	Aprašymas
2		Liečiamasis laukelis	Lietimui jautrus įrenginys. <i>Liečiamasis laukelis ir pasirinkimo mygtukai sudaro vieną paviršių. Norėdami spustelėti kairiuoju mygtuku, stipriai paspauskite liečiamojo laukelio paviršių. Norėdami spustelėti dešiniuoju mygtuku, stipriai paspauskite apatinį dešinįjį kampą.</i>

Vaizdas iš užpakalio

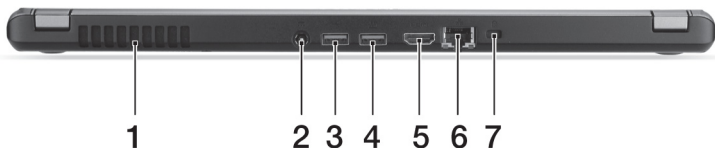

#	Piktograma	Objektas	Aprašymas
1		Ventiliacijos angos ir aušintuvas	Aušina kompiuterį. <i>Neuždenkite ar ir neužblokuokite angų.</i>
2		Nuolatinės srovės (DC) kištuko lizdas	Skirtas prijungti kintamos srovės (AC) adapteriui.
3		USB lizdas	Skirtas prijungti USB įrenginius. <i>Jei prievadas yra juodas, jis yra suderinamas su USB 2.0, jei jis yra mėlynas, jis taip pat yra suderinamas su USB 3.0 (žr. toliau).</i>
4		USB prievadas su įkrovimo išjungus funkcija	
5		HDMI lizdas	Skirtas prijungti didelės raiškos skaitmeniniams vaizdo prietaisams.
6		Eterneto (RJ-45) lizdas	Skirtas prisijungti prie eterneto 10/100/1000 tipo tinklo.

#	Piktograma	Objektas	Aprašymas
7		Kensington spynos lizdas	Skirtas užfiksuoti „Kensington“ tipo kompiuterio užraktui. <i>Kompiuterio užrakto kabelį apvyniokite aplink nejudamą objektą, pvz. stalą arba užrakinto stalčiaus rankeną. Įkiškite užraktą į įpjovą ir pasukite raktelį, kad užsirakintų. Siūloma ir modelių be raktelių.</i>

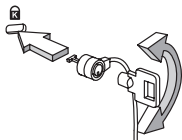

Informacija apie USB 3.0

- Dera su USB 3.0 ir senesniais USB įrenginiais.
- Siekdami užtikrinti optimalų našumą, naudokite USB 3.0 sertifikuotus įrenginius.
- Nustatyta pagal USB 3.0 specifikaciją („SuperSpeed USB“).

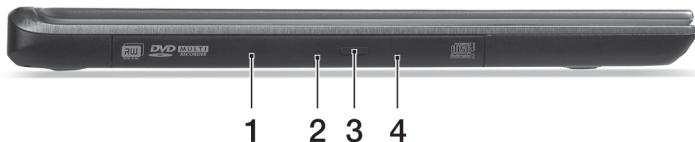

Vaizdas iš kairės



#	Piktograma	Objektas	Aprašymas
1		Optinių diskų įrenginys	Vidinis optinių diskų įrenginys; skaito CD arba DVD.
2		Optinio disko darbo indikatorius	Dega kai optinių diskų įrenginys dirba.
3		Optinių diskų išstūmimo mygtukas	Atidaro optinių diskų įrenginio dureles.
4		Avarinio atidarymo anga	Atidaro optinių diskų įrenginio dureles kai kompiuteris yra išjungtas. <i>Optinių diskų įrenginio stalčiui išstumti atsargiai įkiškite ištiesintą sąvaržėlę.</i>

Vaizdas iš dešinės



#	Piktograma	Objektas	Aprašymas
1		„2-in-1“ atminties kortelių skaitytuvas	Skaito vieną Secure Digital (SD arba SDHC) arba vieną MultiMediaCard (MMC) kortelę. Pastaba: Norėdami išimti kortelę, tiesiog ištraukite ją iš lizdo.
2		Ausinių/ garsiakalbio kištukas	Skirtas garso prietaisams prijungti (pvz., garsiakalbiams, ausinėms) arba ausinėms su mikrofonu.

Vaizdas iš apačios

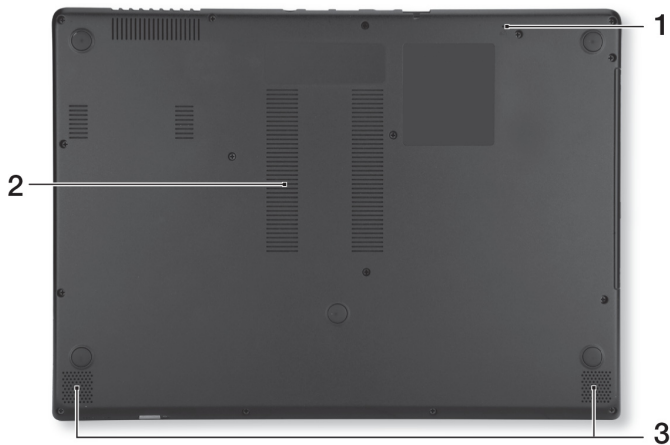

#	Piktograma	Objektas	Aprašymas
1		Baterijos nustatymo iš naujo skylė	Įkiškite sąvaržėlę į skylę ir palaikykite keturias sekundes, kad nustatytumėte kompiuterį iš naujo (atitinka baterijos pašalinimą ir pakartotinį įrengimą).
2		Ventiliacijos angos ir aušintuvai	Aušina kompiuterį. <i>Neuždenkite ar ir neužblokuokite angų.</i>
3		Garsiakalbiai	Transliuoja stereogarsą.

Naudojimasis klaviatūra

Klaviatūra turi pilno dydžio klavišus ir integruotą skaičių klaviatūrą, atskirą kursorių, užraktą, „Windows“, funkcijų ir specialius klavišus.

Užrakto klavišai ir integruota skaičių klaviatūra

***Pastaba:** šiame skyriuje esanti informacija gali būti netaikoma jūsų kompiuteriui.*

Klaviatūra turi tris užrakto klavišus, kuriuos galite įjungti ir išjungti.

Užrakto klavišas	Aprašymas
„Caps Lock“	Įjungus „Caps Lock“, abėcėliniai simboliai rašosi didžiosiomis raidėmis.
Num Lock <Fn> + <F11>	Įjungus „Num Lock“, integruota skaičių klaviatūra persijungia į skaičių režimą. Šie klavišai veikia kaip kalkuliatorius (atlieka aritmetines operacijas su +, -, *, ir /). Naudokite šį režimą kai reikia įvesti daug skaitinių duomenų. Dar geresnis sprendimas būtų prijungti išorinę klaviatūrą.
„Scroll Lock“ <Fn> + <F12>	Įjungus „Scroll Lock“, vaizdas ekrane juda viena linija aukštyn arba žemyn spaudžiant, atitinkamai, klavišą su rodykle aukštyn arba su rodykle žemyn. „Scroll Lock“ su tam tikromis programomis neveikia.





Integruota skaičių klaviatūra veikia kaip stalinio kompiuterio skaičių klaviatūra. Ji pažymėta mažais simboliais, esančiais viršutiniame dešiniajame klavišų kampe. Tam, kad būtų supaprastintas klaviatūros išdėstymas ir naudojimas, ant šių klavišų nėra kursoriaus valdymo simbolių.











Norima prieiga	„Num Lock“ įjungta	„Num Lock“ išjungta
Skaičių klavišai integruotoje skaičių klaviatūroje	Įveskite skaičius įprastu būdu.	
Kursoriaus valdymo klavišai ant integruotos klaviatūros	Nuspaudę laikykite <Shift> kai naudojate kursoriaus valdymo klavišus.	Nuspaudę laikykite <Fn> kai naudojate kursoriaus valdymo klavišus.
Pagrindiniai klaviatūros klavišai	Laikykite nuspaudę <Fn> kai spausdinate raides integruota klaviatūra.	Spausdinkite raides įprastu būdu.

Greitieji klavišai

Kompiuteryje įrengti greitieji klavišai ar numatytos klavišų kombinacijos, leidžiančios valdyti daugelį kompiuterio funkcijų, tokių kaip ekrano ryškumas ar garsiakalbių garsas.



Norėdami pasinaudoti greitaisiais klavišais, prieš spausdami bet kokią greitųjų klavišų kombinaciją nuspauskite ir laikykite klavišus <Fn>.

Greitasis klavišas	Piktograma Funkcija	Aprašymas
<Fn> + <F3>		Lėktuvo režimas Įjungia / išjungia kompiuterio tinklo įrenginius. <i>(Tinklo įrenginiai priklauso nuo konfigūracijos.)</i>
<Fn> + <F4>		Sustabdyti Įjungia hibernacijos (kompiuterio sustabdymo) režimą.
<Fn> + <F5>		Ekranų perjungimas Perjungia kompiuterio rodomą vaizdą iš kompiuterio monitoriaus į išorinį monitorių (jei prijungtas) ir atvirkščiai.
<Fn> + <F6>		Ekranų išjungimas Energijos taupymo tikslais išjungia ekraną. Norint vėl įjungti spauskite bet kurį klavišą.
<Fn> + <F7>		Lietimui jautraus ekranų jungiklis Įjungia ir išjungia įmontuotą lietimui jautrų ekraną.

Greitasis klavišas	Piktograma	Funkcija	Aprašymas
<Fn> + <F8>		Garsiakalbio jungiklis	Išjungia ir įjungia garsiakalbius.
<Fn> + <F9>		Klaviatūros apšvietimas	Įjungia ir išjungia klaviatūros apšvietimą.
<Fn> + <F11>		NumLk	Įjungia ir išjungia integruotą skaičių klaviatūrą.
<Fn> + <▷>		Padidinti ryškumą	Padidina ekrano ryškumą.
<Fn> + <◁>		Sumažinti ryškumą	Sumažina ekrano ryškumą.
<Fn> + <△>		Padidinti garsą	Padidina kompiuterio audio sistemos garsą.
<Fn> + <▽>		Sumažinti garsą	Sumažina kompiuterio audio sistemos garsą.
<Fn> + <Home>		Leisti/ pristabdyti	Leisti ar pristabdyti pasirinktą medijų failą.
<Fn> + <Pg Up>		Stabdyti	Sustabdyti pasirinktą medijos failą.
<Fn> + <Pg Dn>		Ankstesnis	Grįžta prie ankstesnio medijų failo.
<Fn> + <End>		Kitas	Pereina prie paskesnio medijų failo.

'Windows' klavišai

Klaviatūroje yra du klavišai, kurie atlieka specialias 'Windows' funkcijas.

Klavišas	Aprašymas
 'Windows' klavišas	Nuspaudus tik jį, grįžtama į ekraną „Pradžią“. Jį taip pat galima naudoti su kitais specialiųjų funkcijų klavišais – patikrinkite tai 'Windows' žinyne.
 Funkcinis klavišas	Šis klavišas turi tą pačią funkciją, kaip ir dešinio pelės mygtuko paspaudimas; jis atidaro programos kontekstinį meniu.

Liečiamasis laukelis

Liečiamojo laukelio pagrindai

Liečiamuoju laukeliu ekrane valdoma rodyklė (arba „žymiklis“). Kai braukiate pirštu per liečiamąjį laukelį, žymiklis seka šį judesį.

Pastaba: *Liečiamasis laukelis yra jautrus pirštų judesiams,; tad, ku švelnesnis lietimas, tuo jautresnis reagavimas.*

Kai naudojotės liečiamuoju laukeliu, pirštai turi būti sausi ir švarūs.

Žymeklis valdomas keletu pagrindinių gestų:

- **Braukimas vienu pirštu:** Braukite pirštu liečiamuoju laukeliu, jei norite valdyti žymeklį.
- **Paspaudimas arba bakstelėjimas vienu pirštu:** Paspauskite liečiamąjį laukelį arba lengvai bakstelėkite liečiamąjį laukelį pirštu, kad atliktumėte „paspaudimą“, kuriuo bus pasirinkamas arba paleidžiamas elementas. Greitai pakartokite bakstelėjimą, kad atliktumėte dvigubą bakstelėjimą arba „dukart spustelėtumėte“.
- **Paspaudimas arba bakstelėjimas vienu pirštu** apatiniame dešiniajame kampe: Paspauskite liečiamojo laukelio apačioje dešiniajame kampe , kad atliktumėte „paspaudimą dešiniu ju pelės klavišu“. Pradžios ekrane bus perjungtos programų komandos, daugumoje programų bus atidarytas su pasirinktu elementu susijęs kontekstinis meniu.





- **Vilkimas:** Paspauskite ir palaikykite liečiamojo laukelio apatinį kairįjį kampą arba du kartus bakstelėkite bet kur liečiamajame laukelyje, tada braukite kitu pirštu per liečiamąjį laukelį, kad pasirinktumėte visus toje srityje esančius elementus.

Liečiamojo laukelio gestai

Windows 8 ir daug programų palaiko liečiamojo laukelio gestus, kurie atliekami su vienu ar daugiau pirštų.

***Pastaba:** Liečiamojo laukelio gestų palaikymas priklauso nuo aktyvios programos.*

Tai leidžia keliais paprastais gestais valdyti programas, pvz.:

- **Perbraukimas į vidų nuo krašto:** Pasiekite Windows įrankius braukdami į liečiamojo laukelio centrą iš dešinės, viršaus arba kairės.
 
- **Perbraukimas į vidų iš dešinės:** Perjungiami pagrindiniai mygtukai.
- **Perbraukimas į vidų nuo viršaus:** Perjungiamos programų komandos.
- **Perbraukimas į vidų iš kairės:** Pereinama prie ankstesnės programos.
- **Braukimas dviem pirštais:** Galima greitai pereiti per tinklalapius, dokumentus ir grojaraščius uždedant du pirštus ant liečiamojo laukelio ir judinant juos abu bet kuria kryptimi.
 

- **Sugnybimas dviem pirštais:** Galima priartinti nuotraukas, žemėlapius ir dokumentus paprastu rodomojo piršto bei nykščio gestu.



Atkūrimas

Jei turite problemų su kompiuteriu, ir dažniausiai užduodami klausimai (žr. puslapyje 98) nepadeda, galite „atkurti“ savo kompiuterį, t. y. grąžinti į ankstesnę būseną.

Šiame skyriuje aprašomos jūsų kompiuteryje esančios atkūrimo priemonės. Acer suteikia *Acer Recovery Management*, kuri leidžia jums sukurti *atkūrimo atsarginę kopiją, tvarkyklių ir programų atsarginę kopiją* ir paleisti atkūrimo parinktis naudojant „Windows“ priemonės arba atkūrimo atsarginę kopiją.

Pastaba: „Acer Recovery Management“ siūloma tik su iš anksto įdiegta „Windows“ operacine sistema.

Svarbu: Rekomenduojame jums kaip galima greičiau sukurti *Atkūrimo atsarginę kopiją* ir *Tvarkyklių ir programų atsarginę kopiją*.

Tam tikrose situacijose norint atlikti visišką atkūrimą reikės USB atkūrimo atsarginės kopijos.

Atsarginės kopijos sukūrimas

Norėdami perdiegti naudodami atsarginę kopiją USB atminties įtaise, turite prieš tai sukurti atkūrimo atsarginę kopiją. Atkūrimo atsarginė kopija apima visą standžiojo disko originalų turinį, įskaitant „Windows“ ir gamyklinę programinę įrangą bei tvarkykles. Naudojant šią atsarginę kopiją, jūsų kompiuteris bus atkurtas į tą pačią būseną, kurioje jis buvo, kai jį

nusipirkote, kartu jums bus leista nurodyti išsaugoti visus nustatymus ir asmeninius duomenis.

Pastaba: Įsitinkite, kad turite bent 16 GB talpos USB atminties įtaisą.

1. Srityje *Pradžia* įveskite „Recovery“ ir programų sąrašė spustelėkite **Acer Recovery Management**.

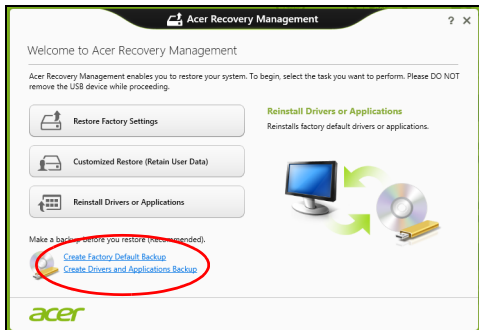

2. Spustelėkite **Sukurti pirminių gamyklinių nustatymų atsarginę kopiją**. Atsidarys langas *Atkūrimo diskas*.

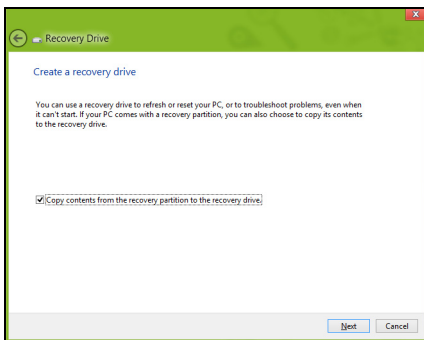

Įsitikinkite, kad pasirinkta **Kopijuoti turinį iš atkūrimo skaidinio į atkūrimo diską**. Taip pateikiama pilniausia ir saugiausia atkūrimo atsarginė kopija.

3. Įkiškite USB atmintinę, paskui spustelėkite **Kitas**.

- Prieš tęsdami įsitikinkite, kad jūsų USB diske yra pakankamai talpos. Atkūrimo atsarginei kopijai reikia bent 16 GB vietos saugykloje

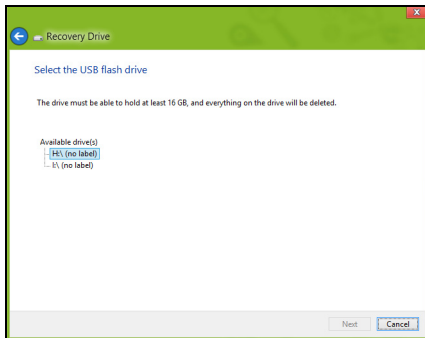

4. Ekrane bus rodoma atsarginių kopijų kūrimo eiga.

5. Sekite procesą, kol jis baigsis.

6. Po atkūrimo atsarginės kopijos sukūrimo galite pasirinkti panaikinti kompiuteryje esančią atkūrimo informaciją. Jei panaikinsite šią informaciją, galėsite naudoti tik USB atkūrimo atsarginę kopiją, kad atkurtumėte kompiuterį, jei pamesite arba ištrinsite USB diską, atkurti savo kompiuterio nebegalėsite.

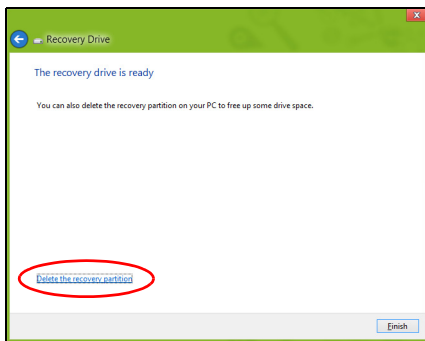

7. Atjunkite USB diską ir aiškiai jį paženklinkite.

Svarbu: Ant atsarginės kopijos užrašykite unikalų aprašomąjį užrašą, pavyzdžiui, „Windows“ atkūrimo atsarginė kopija“. Atsargines kopijas laikykite saugioje vietoje ir jos nepamirškite.

Tvarkyklių ir programų atsarginių kopijų kūrimas

Norėdami sukurti tvarkyklių ir programų atsarginę kopiją, kurioje yra gamykloje įkelta programinė įranga ir tvarkyklės, kurių reikia jūsų kompiuteriui, galite naudoti USB atminties įrenginį arba, jei jūsų kompiuteryje yra DVD įrašytuvas, vieną ar daugiau tuščių įrašomųjų DVD diskų.

1. Srityje *Pradžia* įveskite „Recovery“ ir programų sąrašė spustelėkite **Acer Recovery Management**.

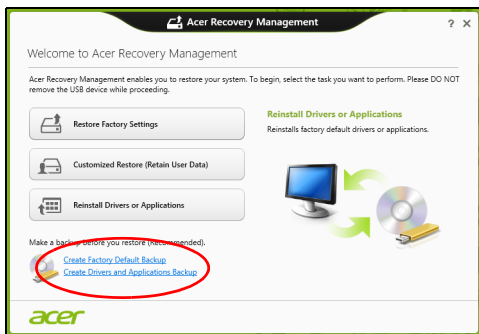

2. Spustelėkite **Sukurti tvarkyklių ir programų atsarginę kopiją**. Prijunkite USB diską arba į optinį įrenginį įdėkite tuščią DVD diską ir spustelėkite **Kitas**.

- Jei naudojate USB diską, prieš tęsdami patikrinkite, ar jame yra pakankamai vietos.



- Jei naudojate DVD diskus, taip pat bus parodytas tuščių įrašomųjų diskų skaičius, kurio jums reikės norint sukurti atkūrimo diskus. Patikrinkite, ar turite reikalingą vienodų tuščių diskų skaičių.



3. Spustelėkite **Pradėti**, būtų kopijuojami failai. Ekране bus rodoma atsarginių kopijų kūrimo eiga.

4. Sekite procesą, kol jis baigsis:

- Jei naudojate optinius diskus, diskų įrenginys išstumia kiekvieną diską, kai baigia jo įrašymą. Išimkite diską iš diskų įrenginio ir pažymėkite jį neišsitrinančiu rašikliu.
Jei reikia kelių diskų, įdėkite naują diską, kai to paprašys, ir spustelėkite **Gerai**. Tęskite, kol procesas bus baigtas.
- Jei naudojate USB diską, ištraukite diską ir aiškiai paženklinkite.

Svarbu: Ant kiekvienos atsarginės kopijos užrašykite unikalų aprašomąjį užrašą, pavyzdžiui, „Tvaryklių ir programų atsarginė kopija“. Atsargines kopijas laikykite saugioje vietoje ir jos nepamirškite.

Sistemos atkūrimas

Kaip atkurti sistemą:

1. Atlikite nesudėtingus pataisymus.

Jei nustojo tinkamai veikti vienas ar du programinės ar aparatinės įrangos elementai, problema gali būti išspręsta iš naujo įdiegiant programinę įrangą ar įrenginių tvarkykles.

Norėdami perdiegti programinę įrangą ir tvarkykles, kurios buvo įdiegtos gamykloje, žr. "**Tvaryklių ir programų įdiegimas iš naujo**" puslapyje **48**.

Norėdami rasti instrukcijas apie programinės įrangos ir tvarkyklių, kurie nebuvo įdiegti gamykloje, įdiegimą iš naujo, žr. gaminio dokumentaciją ar pagalbą interneto svetainėje.

2. Gražinkite ankstesnę sistemos būseną.

Jei nepadeda programinės įrangos ar tvarkyklių perdiegimas, problema gali būti išspręsta sugrąžinant jūsų sistemą į ankstesnę būseną, kai viskas veikė tinkamai.

Instrukcijų rasite čia: **"Grįžimas į ankstesnę sistemos momentinę kopiją" puslapyje 51.**

3. Operacinės sistemos nustatymas iš naujo

Jei jokia kita priemonė neišsprendė problemos ir norite nustatyti savo sistemą iš naujo, bet išlaikyti savo vartotojo informaciją, žr. **"Sistemos gražinimas į gamyklinę būseną" puslapyje 52.**

4. Atkurkite savo sistemą į jos gamyklinę būseną.

Jei jokia kita priemonė neišsprendė problemos ir norite atkurti savo sistemos gamyklinę būseną, žr. **"Sistemos gražinimas į gamyklinę būseną" puslapyje 52.**

Tvarkyklių ir programų įdiegimas iš naujo

Trikčių šalinimo procedūros metu jums gali reikėti perdiegti programas ir įrenginių tvarkykles, kurios buvo gamykloje įdiegtos į jūsų kompiuterį. Galite iš naujo įdiegti naudodami savo standųjį diską arba savo sukurtą atsarginę kopiją.

- Kitos programos: jei jums reikia iš naujo įdiegti programinę įrangą, kuri nebuvo įdiegta į jūsų kompiuterį gamykloje, turite vykdyti tos programinės įrangos įdiegimo instrukcijas.

- Naujos įrenginių tvarkyklės: jei jums reikia iš naujo įdiegti įrenginių tvarkyklės, kurios nebuvo įdiegtos į jūsų kompiuterį gamykloje, turite vykdyti tų įrenginių tvarkyklių įdiegimo instrukcijas.

Jei iš naujo įdiegiate naudodami „Windows“ ir atkūrimo informacija saugoma jūsų kompiuteryje:

- Srityje *Pradžia* įveskite „Recovery“ ir programų sąrašė spustelėkite **Acer Recovery Management**.

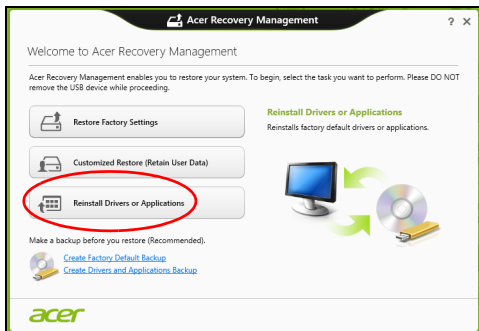

- Spustelėkite **Perdiegti tvarkyklės arba programas**.

- Jūs turėtumėte pamatyti skyrių **Turinys**, priklausantį elementui **Acer Išteklių centras**.



- Spustelėkite norimo įdiegti elemento **diegimo** piktogramą,  paskui vykdykite ekrane rodomas instrukcijas, kad baigtumėte įdiegimą. Pakartokite šį veiksmą su kiekvienu elementu, kurį norite perdiegti.

Jei iš naujo įdiegiate tvarkyklių ir programų atsarginę kopiją iš DVD ar USB disko:

- Įdėkite **Tvarkyklių ir programų atsarginę kopiją** į diską arba prijunkite jį prie laisvo USB prievado.
 - Jei įdėjote DVD, palaukite, kol bus paleistas **Acer Išteklių centras**.
 - Jei **Acer Išteklių centras** nepaleidžiamas automatiškai, paspauskite „Windows“ klavišas + <E>, tada dukart spustelėkite optinio disko piktogramą.

- Jei naudojate USB diską, paspauskite „Windows“ klavišą + <E>, tada dukart spustelėkite diską, kuriame yra atsarginė kopija. Dukart spustelėkite **ResourceCenter**.
2. Jūs turėtumėte pamatyti skyrių **Turinys**, priklausantį elementui **Acer Išteklių centras**.

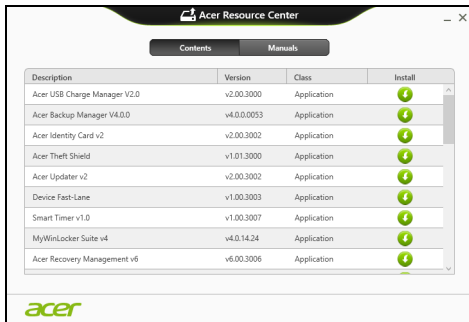

3. Spustelėkite norimo įdiegti elemento **diegimo** piktogramą, paskui vykdykite ekrano nurodymus, kad baigtumėte įdiegimą. Pakartokite šį veiksmą su kiekvienu elementu, kurį norite perdiegti.

Grįžimas į ankstesnę sistemos momentinę kopiją

„Microsoft System Restore“ periodiškai atlieka jūsų sistemos nustatymų „momentines kopijas“ ir jas įrašo kaip atkūrimo taškus. Daugeliu sunkių programinės įrangos problemų sprendimo atvejų galite grįžti į vieną iš šių atkūrimo taškų, kad jūsų sistema vėl imtų veikti.

„Windows“ automatiškai kiekvieną dieną sukuria papildomą atkūrimo tašką, taip pat – kiekvieną kartą, kai įdiegiate programinę įrangą ar įrenginių tvarkykles.

Pastaba: papildomos informacijos apie „Microsoft“ sistemos atkūrimo funkcijos naudojimą gausite srityje *Pradžia* įvesdami „Žinynas“ ir programų sąrašė spustelėdami **Žinynas ir techninė pagalba**. Žinyno ieškos langelyje įveskite „Windows sistemos atkūrimas“, po to paspauskite klavišą **Enter**.

Kaip grįžti į atkūrimo tašką

1. Srityje *Pradžia* įveskite „Valdymo skydas“ ir programų sąrašė spustelėkite **Valdymo skydas**.
2. Spustelėkite **Sistema ir sauga > Veiksmų centras**, tada lango apačioje spustelėkite **Atkūrimas**.
3. Spustelėkite **Atidaryti sistemos atkūrimą**, po to **Kitas**.
4. Spustelėkite naujausią atkūrimo tašką (kai jūsų sistema dar veikė tinkamai), spustelėkite **Kitas** ir tada spauskite **Baigti**.
5. Pateikiamas patvirtinimo langas. Jame spustelėkite **Taip**. Jūsų sistema atkuriamą į nurodytą atkūrimo tašką. Šis procesas gali užtrukti kelias minutes ir gali iš naujo paleisti jūsų kompiuterį.

Sistemos gražinimas į gamyklinę būseną

Jei naudojantis kompiuteriu kyla problemų, kurių negalima išspręsti kitais būdais, jums gali reikėti viską perdiegti, kad gražintumėte savo sistemą į

gamyklinę būseną. Galite atkurti iš standžiojo disko arba sukurtos atsarginės kopijos.

- Jei dar galite paleisti „Windows“ ir nepanaikinote atkūrimo skaidinio, žr. **"Atkūrimas iš „Windows“" puslapyje 53.**
- Jei negalite paleisti „Windows“ ir jūsų pradinis standusis diskas buvo visiškai performatuotas arba įrengėte kitą standųjį diską, žr. **"Atkūrimas iš atkūrimo atsarginės kopijos" puslapyje 57.**

Atkūrimas iš „Windows“

Paleiskite Acer Recovery Management:

- Srityje *Pradžia* įveskite „Recovery“ ir programų sąrašė spustelėkite **Acer Recovery Management.**

Galimos dvi parinktys: **Atkurti gamyklines nuostatas** (atstatyti kompiuterį) arba **Atkurti tinkintu būdu** (atnaujinti kompiuterį).

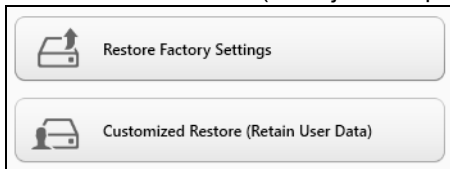

Parinktis **Atkurti gamyklines nuostatas** iš standžiojo disko pašalina viską, paskui iš naujo įdiegia „Windows“ sistemą ir visą programinę įrangą bei tvarkykles, kurios buvo įdiegtos į jūsų sistemą gamykloje. Jei galite pasiekti svarbius failus savo standžiajame diske, padarykite jų atsargines kopijas. Žr. **"Kaip atkurti gamyklines nuostatas su Acer Recovery Management" puslapyje 54.**

Atkūrimo tinkintu būdu parinktis pamėgins išsaugoti jūsų failus (naudotojo duomenis), bet perdiegs visą programinę įrangą ir tvarkyklės. Programinė įranga, kurią įsigijote ir įdiegėte į savo kompiuterį, bus pašalinta (išskyrus programinę įrangą, įdiegtą iš „Windows“ Store). Žr. **"Atkūrimas tinkintu būdu su Acer Recovery Management"** puslapyje 56.

Kaip atkurti gamyklines nuostatas su Acer Recovery Management

1. Spustelėkite **Atkurkti gamyklines nuostatas**.

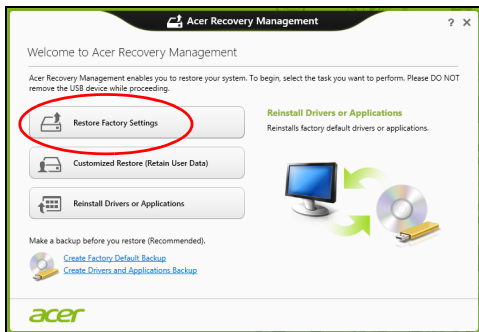

Atsargiai: Paspaudus „Atkurkti gamyklines nuostatas“ bus ištrinti visi failai jūsų standžiajame diske.

2. Atidaromas langas **Kompiuterio atstatymas** .

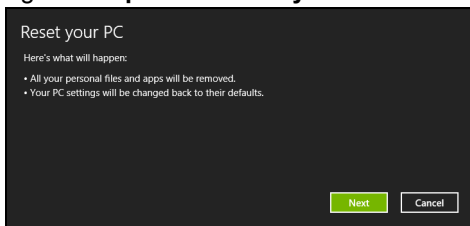

Vaizdai skirti tik informaciniam tikslams.

3. Spustelėkite **Kitas**, tada pasirinkite, kaip ištrinti savo failus:
 - a. **Tiesiog ištrinti mano failus** greitai ištrina visus failus prieš kompiuterio atkūrimą ir tai užtrunka apie 30 minučių.
 - b. **Visiškai išvalyti diską** visiškai išvalo diską po to kai ištrinamas kiekvienas failas, todėl po atkūrimo negalima peržiūrėti jokių failų. Disko valymas trunka daug ilgiau, iki 5 valandų, tačiau yra daug saugesnis, nes seni failai yra visiškai pašalinami.
4. Spustelėkite **Nustatyti iš naujo**.
5. Atkūrimo procesas prasideda iš naujo paleidžiant jūsų kompiuterį, paskui tęsiamas nukopijuojant failus į jūsų standųjį diską.
6. Baigus atkūrimą, galite pradėti naudoti savo kompiuterį pakartodami pirmo paleidimo procesą.

Atkūrimas tinkintu būdu su Acer Recovery Management

1. Spustelėkite **Atkurti tinkintu būdu (išsaugoti naudotojo duomenis)**.

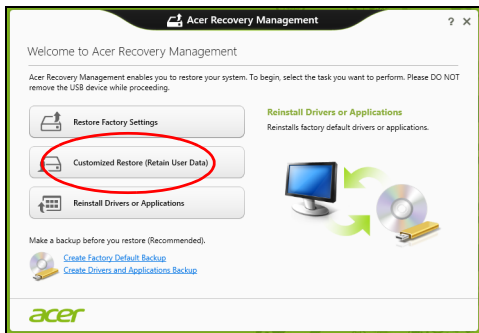

2. Atidaromas langas **Kompiuterio atnaujinimas**.

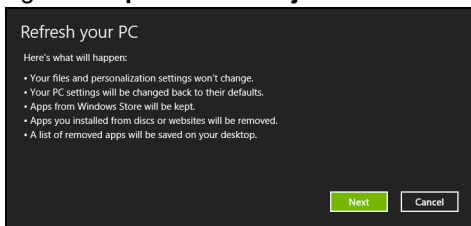

3. Spustelėkite **Kitas**, tada spauskite **Atnaujinti**.
4. Atkūrimo procesas prasideda iš naujo paleidžiant jūsų kompiuterį, paskui tęsiamas nukopijuojant failus į jūsų standųjį diską. Šis procesas trunka apie 30 minučių.

Atkūrimas iš atkūrimo atsarginės kopijos

Norėdami atkurti iš atkūrimo atsarginės kopijos USB diske:

1. Raskite savo atkūrimo atsarginę kopiją.
2. Prijunkite USB diską ir įjunkite kompiuterį.
3. Jei jis dar neįjungtas, turite įjungti *F12 įkrovos meniu*:
 - a. Kompiuterio paleidimo metu paspauskite **<F2>**.
 - b. Rodykliniais klavišais kairėn arba dešinėn pasirinkite meniu **Main**.
 - c. Laikykite nuspaudę klavišą žemyn, kol bus pasirinktas **F12 Boot Menu**, tada paspauskite **<F5>**, kad pakeistumėte nuostatą į **Enabled**.
 - d. Rodykliniais klavišais kairėn ir dešinėn pasirinkite meniu **Exit**.
 - e. Priklausomai nuo jūsų kompiuterio naudojamos BIOS, pasirinkite **Save Changes and Exit** arba **Exit Saving Changes** ir paspauskite **Enter**. Pasirinkite **OK** arba **Yes**, kad patvirtintumėte.
 - f. Jūsų kompiuteris bus paleistas iš naujo.
4. Paleidimo metu spustelėkite **<F12>**, kad atvertumėte įkrovos meniu. Įkelties meniu leidžia jums pasirinkti, iš kurio įrenginio bus paleidžiama, kaip antai USB disko.
 - a. Naudokite rodyklių klavišus, kad pasirinktumėte **USB Device**, po to paspauskite **Enter**.
 - b. „Windows“ pasileis iš atkūrimo atsarginės kopijos, o ne įprastu būdu.
5. Pasirinkite klaviatūros tipą.
6. Pasirinkite **Šalinti triktis** ir tada pasirinkite norimą atkūrimo tipą:

- a. Spustelėkite **Advanced**, tada **System Restore**, kad paleistumėte „Microsoft“ sistemos atkūrimą:
„Microsoft“ sistemos atkūrimas periodiškai atlieka jūsų sistemos nustatymų „momentines kopijas“ ir jas įrašo kaip atkūrimo taškus. Daugeliu sunkių programinės įrangos problemų sprendimo atveju galite grįžti į vieną iš šių atkūrimo taškų, kad jūsų sistema vėl imtų veikti.
- b. Spustelėkite **Reset your PC**, kad paleistumėte nustatymo iš naujo procesą:
Pasirinkus **Reset your PC** pašalinama viskas, kas yra jūsų standžiajame diske, paskui iš naujo įdiegiama „Windows“ sistema ir visa programinė įranga bei tvarkyklės, kurios buvo įdiegtos į jūsų sistemą gamykloje. Jei galite pasiekti svarbius failus savo standžiajame diske, padarykite jų atsargines kopijas. Žr. **"Kompiuterio nustatymas iš naujo iš atkūrimo atsarginės kopijos" puslapyje 59.**
- c. Spustelėkite **Refresh your PC**, kad paleistumėte atnaujinimo procesą:
Refresh your PC parinktis pamėgins išsaugoti jūsų failus (naudotojo duomenis), bet perdiegs visą programinę įrangą ir tvarkyklės. Programinė įranga, kurią įsigijote ir įdiegėte į savo kompiuterį, bus pašalinta (išskyrus programinę įrangą, įdiegtą iš „Windows“ Store). Žr. **"Kompiuterio atnaujinimas iš atkūrimo atsarginės kopijos" puslapyje 60.**

Kompiuterio nustatymas iš naujo iš atkūrimo atsarginės kopijos

Atsargiai: Nustatant kompiuterį iš naujo bus ištrinti visi failai standžiajame diske.

1. Atidaromas langas **Kompiuterio atstatymas** .

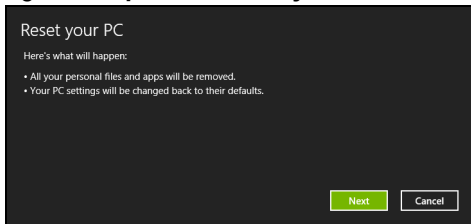

Vaizdai skirti tik informaciniam tikslams.

2. Spustelėkite **Kitas**.

3. Pasirinkite operacinę sistemą, kurią norite atkurti (paprastai būna prieinamas tik vienas variantas).

4. Pasirinkite, kad būtų išsaugoti standžiojo disko pakeitimai:

- a. Jei panaikinate atkūrimo skaidinį ar kitaip pakeitėte skaidinius standžiajame diske ir norite išsaugoti šiuos pakeitimus, pasirinkite **No**.
- b. Norėdami visiškai atkurti kompiuterį į gamyklinius nustatymus, pasirinkite **Taip**.

5. Pasirinkite, kaip ištrinti failus:

- a. **Tiesiog ištrinti mano failus** greitai ištrina visus failus prieš kompiuterio atkūrimą ir tai užtrunka apie 30 minučių.

b. **Visiškai išvalyti diską** visiškai išvalo diską po to kai ištrinamas kiekvienas failas, todėl po atkūrimo negalima peržiūrėti jokių failų. Disko valymas trunka daug ilgiau, iki 5 valandų, tačiau yra daug saugesnis, nes seni failai yra visiškai pašalinami.

6. Spustelėkite **Nustatyti iš naujo**.

7. Baigus atkūrimą, galite pradėti naudoti savo kompiuterį pakartodami pirmo paleidimo procesą.

Kompiuterio atnaujinimas iš atkūrimo atsarginės kopijos

1. Atidaromas langas **Kompiuterio atnaujinimas**.

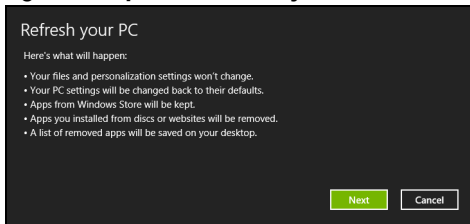

2. Spustelėkite **Kitas**.

3. Pasirinkite operacinę sistemą, kurią norite atkurti (paprastai būna prieinamas tik vienas variantas).

4. Spustelėkite **Atnaujinti**.

5. Atkūrimo procesas prasideda iš naujo paleidžiant jūsų kompiuterį, paskui tęsiamas nukopijuojant failus į jūsų standųjį diską. Šis procesas trunka apie 30 minučių.

Acer clear.fi

Pastaba: Tik tam tikruose modeliuose.

Su Acer clear.fi galite mėgautis vaizdo įrašais, nuotraukomis ir muzika. Naudodami įdiegtą Acer clear.fi, perduokite srautu medijas iš kitų įrenginių ar į juos.

Pastaba: Visi įrenginiai turi būti prijungti prie to paties tinklo.

Norėdami žiūrėti vaizdo įrašus ar klausytis muzikos, atidarykite **clear.fi Media**, o norėdami naršyti nuotraukas, atidarykite **clear.fi Photo**.

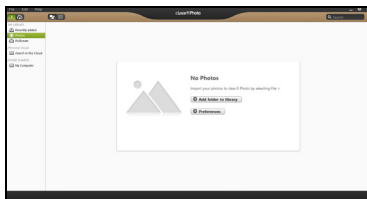
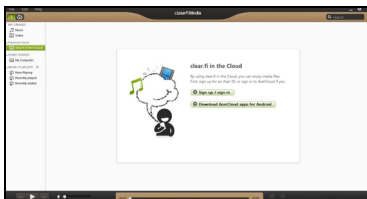

Svarbu: Kai pirmą kartą atidarysite clear.fi programą, Windows užkarda paprašys sutikimo leisti clear.fi prisijungti prie tinklo. Kiekviename lange pasirinkite **Leisti prisijungti**.

Medijų ir nuotraukų naršymas

Kairiajame skydelyje esančiame sąrašė rodomas jūsų kompiuteris („Mano biblioteka“), po to kiti įrenginiai, jei jie yra prijungti prie jūsų tinklo („Namų bendrinami“).

Norėdami peržiūrėti failus savo kompiuteryje, pasirinkite vieną iš kategorijų iš „Mano biblioteka“, tada naršykite failus ir aplankus dešinėje.

Bendrinami failai

Prie jūsų tinklo prijungti įrenginiai rodomi skyriuje **Namų bendrinami**. Pasirinkite įrenginį, tada pasirinkite kategoriją iširti.

Po trumpo uždelsimo failai ir aplankai rodomi dešinėje. Naršykite iki failo, kurį norite paleisti, tada dukart spustelėkite, kad pradėtumėte atkūrimą.

Naudokitės medijų valdikliais juostoje ekrano apačioje, kad valdytumėte atkūrimą. Pavyzdžiui, kai yra pasirinkta muzika, galite leisti, pristabdyti arba sustabdyti atkūrimą ir reguliuoti garsumą.



Pastaba: Turite aktyvinti bendrinimą įrenginyje, kuriame saugomi failai. Atidarykite *clear.fi* įrenginyje, kuriame saugomi failai, pasirinkite **Redaguoti**, tada įsitikinkite, kad parinktis **Bendrai naudoti mano biblioteką vietos tinkle** yra aktyvi.



Kurie įrenginiai yra suderinami?

Sertifikuoti Acer įrenginiai su clear.fi arba DLNA programine įranga gali būti naudojami su clear.fi programine įranga. Jie apima DLNA suderinamus asmeninius kompiuterius, išmaniuosius telefonus ir NAS (prie tinklo prijungtų saugyklų) įrenginius.

Leidimas į kitą įrenginį

Jei norite leisti mediją į kitą įrenginį, turite atlikti šiuos veiksmus:

1. Apatiniame dešiniajame kampe pasirinkite **Leisti į**. 
2. Pasirinkite nuotolinį įrenginį, kuris bus naudojamas leisti failą.

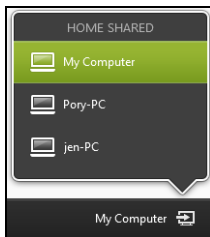

*Šiame sąraše yra tik tie įrenginiai, kurie yra optimizuoti atkūrimui; kai kurie kompiuteriai ir duomenų saugojimo įrenginiai nebus rodomi. Norėdami pridėti Windows kompiuterį į šį sąrašą, atidarykite Windows Media Player, pasirinkite **Srautas** ir **Leisti valdyti mano leistuvą nuotoliniu būdu...***

3. Pasirinkite failą pagrindiniame lange, tada naudokitės medijų valdikliais juostoje ekrano apačioje, kad valdytumėte nuotolinį įrenginį.

Norėdami gauti daugiau pagalbos, apsilankykite adresu <http://www.acer.com/clearfi/download/>.

Maitinimo valdymas

Šis kompiuteris turi įdiegtą maitinimo valdymo elementą, stebintį sistemos veikimą. Sistemos veikimas yra toks procesas, kada veikia vienas ar keli žemiau nurodyti įrenginiai: klaviatūra, pelė, standusis diskas, prie kompiuterio prijungti periferiniai įrenginiai ir video atmintis. Nustačius, kad kompiuteris neatlieka jokios veiklos tam tikrą laiką, kompiuteris išjungia tam tikrus ar visus prietaisus, kad būtų taupoma energija.

„Acer Green Instant On“

Pastaba: Tik tam tikruose modeliuose.

Acer Green Instant On leidžia pažadinti jūsų kompiuterį iš miego režimo per trumpesnį laiką, nei atidarytumėte dangtį. Kai uždaroite dangtį arba kuriam laikui paliekate savo kompiuterį, jis persijungia į miego režimą. Nors kompiuteris veikia miego režimu, maitinimo indikatoriaus šviesos diodas mirksės oranžine spalva.

Atidarykite dangtį arba paspauskite bet kurį klavišą, kad pažadintumėte kompiuterį iš miego režimo.

Po tam tikro laiko miego režimu kompiuteris automatiškai persijungia į giliojo miego režimą, taip siekiant taupyti akumulatoriaus energiją. Kompiuteriui veikiant giliojo miego režimu, maitinimo indikatoriaus šviesos diodas būna išjungtas. Šioje būsenoje akumuliatorius išlieka tinkamas naudoti daug savaičių.

Paspauskite maitinimo mygtuką, kad pažadintumėte kompiuterį iš giliojo miego režimo.

Pastaba: Veikdamas giliojo miego režimu, kompiuteris vartos gerokai mažiau energijos nei miego režimu, tačiau prireiks šiek tiek daugiau laiko, kad jis grįžtų iš giliojo miego režimo.

Giliojo miego ir miego režimai veikia išvien, kad jūsų kompiuteris sutaupytų kiek įmanoma daugiau energijos, tačiau prireikus jį būtų galima iškart naudoti.

Siekiant sutaupyti daugiau energijos, jūsų kompiuteris paprastai persijungs į giliojo miego režimą ir liks veikti juo, kai nebus dažnai naudojamas, pvz., naktį. Siekiant užtikrinti greitesnę prieigą, jūsų kompiuteris persijungs į miego režimą ir liks veikti juo, kai juo bus naudojama dažnai, pvz., darbo valandomis.

Energijos taupymas

Išjungti sparčiąją paleistį

Jūsų kompiuteris naudoja sparčiąją paleistį, kad jis greitai pradėtų veikti, bet taip pat naudoja šiek tiek energijos, kad tikrintų paleidimo signalus. Šie patikrinimai pamažu iškrauna kompiuterio akumuliatorių.

Jei norite sumažinti kompiuterio energijos poreikius ir poveikį aplinkai, išjunkite sparčiąją paleistį:

Pastaba: Jei sparčioji paleistis yra išjungta, kompiuteris lėčiau įsijungs iš miego būsenos. Jei kompiuteris turi „Acer Instant On“ arba „Acer Instant Connect“, šios funkcijos taip pat bus išjungtos. Jūsų kompiuteris taip pat neįsijungs, jei per tinklą gaus nurodymą įsijungti (Wake on LAN).

1. Atidarykite darbalaukį.
2. Pranešimų srityje spustelėkite **Energijos vartojimo parinktys**.
3. Pasirinkite **Daugiau energijos vartojimo parinkčių**.
4. Pasirinkite **Pasirinkti maitinimo mygtukų funkciją**.

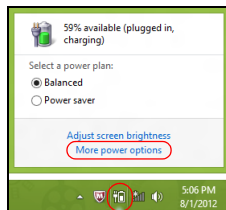

5. Norėdami pasiekti išjungimo nustatymus, pasirinkite **Keisti nustatymus, kurie šiuo metu neprieinami**.

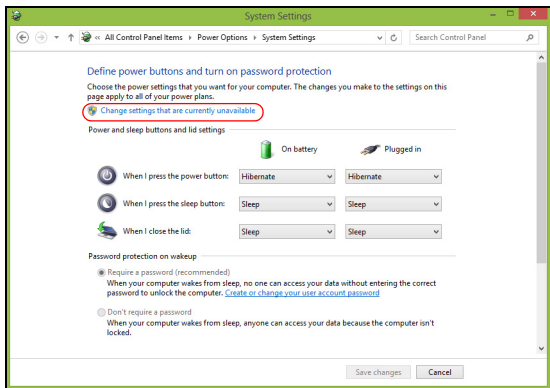

6. Slinkite žemyn ir išjunkite **Ijungti sparčiąją paleistį**.

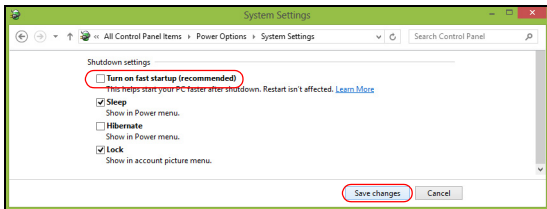

7. Pasirinkite **Irašyti pakeitimus**.

Baterija

Kompiuteris naudoja įmontuotą bateriją, kuri užtikrina ilgą kompiuterio darbą tarp įkrovimų.

Baterijos charakteristikos

Baterija pasižymi šiomis savybėmis:

- Naudoja naujausius baterijų technologijų standartus.
- Praneša apie išsikraunančią bateriją.

Baterija įkraunama pajungus kompiuterį prie AC adapterio. Jūsų kompiuteris taip pat įkraunamas jį naudojant, t.y. galite ir dirbti, ir tuo pačiu įkrauti bateriją. Tačiau jei baterija kraunama išjungus kompiuterį, ji įsikrauna gerokai greičiau.

Baterijos įkrovimas

Jei norite įkrauti bateriją, pirmiausia patikrinkite, ar ji teisingai įdėta į skyrių. Prijunkite KS adapterį prie kompiuterio ir įjunkite į maitinimo lizdą. Galite dirbti kompiuteriu, kol baterija kraunasi per AC adapterį. Tačiau jei bateriją krausite išjungę kompiuterį, ji įsikraus žymiai greičiau.

Pastaba: Prieš darbo dienos pabaigą rekomenduojame įkrauti bateriją. Jei baterija bus įkraunama per naktį, kitą darbo dieną galėsite pradėti jau įkrauta baterija.

Naujos baterijos paruošimas naudojimui

Prieš pirmą kartą naudojant bateriją, reikia atlikti tam tikrus jos paruošimo veiksmus:

1. Pajunkite AC adapterį ir pilnai įkraukite bateriją.
2. Atjunkite AC adapterį.
3. Įjunkite kompiuterį ir dirbkite naudodami iš baterijos maitinimo.
4. Visiškai išseikvokite bateriją, kol pasirodys įspėjimas apie jos išsikrovimą.
5. Vėl prijunkite AC adapterį ir iki galo iš naujo įkraukite bateriją.

Vadovaukitės šiomis rekomendacijomis tol, kol iki galo baterija tris kartus išsikraus ir bus įkrauta.

Šią pirminę procedūrą naudokite su visomis naujomis baterijomis arba jei baterija buvo nenaudota ilgesnį laiką.

Įspėjimas: Nelaikykite baterijų temperatūroje žemiau 0°C (32°F) ar aukščiau 45°C (113°F). Ekstremalūs temperatūrų pokyčiai gali apgadinti baterijas.

Atlikę pirminę baterijos paruošimo procedūrą užsitikrinsite, kad baterija tarnautų maksimaliai ilgą laiką. Neatlikę šios procedūros, negalėsite maksimaliai įkrauti baterijos, sutrumpės akumulatoriaus, sutrumpinsite baterijos tarnavimo laiką.

Be to, neigiamos įtakos baterijos tarnavimo laikui turi šie dalykai:

- Kompiuterio naudojimas prijungus prie nuolatinės kintamosios srovės.
- Stenkitės, kad baterija iki galo neišsikraudintų – žr. jau pateiktas rekomendacijas.

- Dažnas naudojimas – kuo dažniau naudosite bateriją, tuo greičiau ji susidėvės. Standartinė kompiuterio baterija įkraunama apie 300 kartų.

Baterijos tarnavimo laiko optimizavimas

Optimizavimas padeda kiek įmanoma ilgiau išnaudoti bateriją prailginant įkrovimo/pakartotinio įkrovimo ciklą ir pagerinant pakartotinio įkrovimo efektyvumą. Rekomenduojame vadovautis žemiau pateiktomis rekomendacijomis:

- Naudokite AC maitinimą kai tik įmanoma, o bateriją pasilikite rezervui.
- Išstumkite PC kortą jei jos nenaudojate, nes ji taip pat naudoja maitinimą (pasirinktiems modeliams).
- Laikykite kompiuterį vėsioje, sausoje vietoje. Rekomenduojama temperatūra yra nuo 10°C (50°F) iki 30°C (86°F). Laikant aukštesnėje temperatūroje, baterija greičiau išsikraus savaime.
- Per didelis įkrovimas gali sutrumpinti baterijos tarnavimo laiką.
- Prižiūrėkite AC adapterį ir bateriją.

Baterijos įkrovimo lygio patikrinimas

Windows maitinimo matuoklis rodo esamą baterijos įkrovimo lygį. Užveskite kursorių ant baterijos/maitinimo piktogramos, esančios ant darbujuostės, jei norite pamatyti esamą baterijos įkrovimą.

Ispėjimas apie baterijos išsikrovimą

Naudodami maitinimą iš baterijos, stebėkite 'Windows' maitinimo matuoklį.

Ispėjimas: Kuo greičiau prijunkite AC adapterį, kai pasirodo įspėjimas apie išsikraunantį bateriją. Jei baterija visiškai išsikraus ir dėl to išsijungs kompiuteris, prarasite neišsaugotus duomenis.

Atsiradus įspėjimui apie baterijos išsikrovimą, rekomenduojame šiuos veiksmus šioje situacijoje:

Situacija	Rekomenduojamas veiksmai
Yra AC adapteris ir maitinimo tinklo lizdas.	<ol style="list-style-type: none">1. Prijunkite AC adapterį prie kompiuterio ir tada įjunkite į pagrindinį maitinimo lizdą.2. Išsaugokite visus reikiamus failus.3. Atnaujinkite darbą. <p>Išjunkite kompiuterį, jei norite, kad baterija įsikrautų greičiau.</p>
AC adapterio arba pagrindinio maitinimo lizdo nėra.	<ol style="list-style-type: none">1. Išsaugokite visus reikiamus failus.2. Uždarykite visas programas.3. Išjunkite kompiuterį.

Kelionės su kompiuteriu

Šiame skyrelyje pateikiame informacijos ir patarimų apie keliavimą ir kompiuterio pasiėmimą.

Atsijungimas nuo darbatalio

Norėdami atjungti savo kompiuterį nuo išorinių priedų, atlikite šiuos veiksmus:

1. Išsaugokite visas atidarytus failus.
2. Atidaro optinių diskų įrenginio dureles.
3. Išjunkite kompiuterį.
4. Uždarykite vaizduoklio dangtį.
5. Atjunkite maitinimo adapterio AC laidą.
6. Atjunkite klaviatūrą, pelę, spausdintuvą, išorinį vaizduoklį ir kitus išorinius prietaisus.
7. Atjunkite „Kensington lock“, jei jį naudojate kompiuterio apsaugai.

Pernešimas iš vienos vietos į kitą

Jei reikia kompiuterį pernešti netoli, pavyzdžiui, iš darbo vietos į susirinkimų kabinetą.

Kompiuterio paruošimas

Prieš perkeliant kompiuterį, uždarykite ir užspauskite vaizduoklio dangtį kompiuterį perjungę į „Sleep“ režimą. Dabar galite saugiai pernešti kompiuterį į bet kurią vietą pastate. Jei norite kompiuterį išjungti iš „Sleep“ režimo, atidarykite vaizduoklį; tada paspauskite ir atleiskite maitinimo mygtuką.

Jei reikia pernešti kompiuterį į kliento biurą ar kitą pastatą, galite išjungti kompiuterį:

Paspauskite „Windows“ klavišą + <C>, spustelėkite **Parametrai** > **Maitinimas** ir nuspauskite **Išjungti**.

Arba:

Kompiuterį galite perjungti į „Sleep“ režimą paspausdami <Fn> + <F4>. Tada uždarykite vaizduoklį.

Kai esate pasiruošę vėl naudoti kompiuterį, atidarykite vaizduoklį; tuomet spauskite ir atleiskite maitinimo mygtuką.

***Pastaba:** kad kompiuteris gali persijungti į Hibernate režimą po to, kai pabūna Sleep režime tam tikrą laiką.*

Ką pasiimti į susitikimus

Jeigu susitikimas sąlyginai trumpas, dažniausiai nieko papildomo pasiimti nereikia – užtenka pasiimti tik kompiuterį. Jeigu susitikimas ilgesnis, arba jei kompiuterio baterija nepilnai įkrauta, pasiimkite AC adapterį ir pajunkite maitinimą prie kompiuterio susitikimų kabinete.

Jeigu susitikimų kabinete nėra elektros lizdo, sumažinkite baterijos apkrovimą perjungdami kompiuterį į „Sleep“ režimą. Spauskite <Fn> + <F4> arba uždarykite vaizduoklio dangtį tada, kai nesinaudojate kompiuteriu.

Kompiuterio pasiėmimas namo

Kai persikeliate iš biuro į namus ir atvirkščiai.

Kompiuterio paruošimas

Atjungus kompiuterį nuo stacionaraus kompiuterio, atlikite šiuos žingsnius norėdami paruošti kompiuterį kelionei namo:

- Patikrinkite ar išėmėte visas medijas ir kompaktinius diskus iš įrenginio (-ių). To nepadarius, media gali sugadinti įrenginio galvutę.
- Supakuokite kompiuterį į apsauginį dėklą, kuris gali apsaugoti slystant ir sušvelninti kritimo padarinius.

Atsargiai: Venkite pakuoti daiktus prie viršutinio kompiuterio dangčio. Ant kompiuterio uždėti sunkesni daiktai gali sugadinti ekraną.

Ką pasiimti su savimi

Jeigu namie nieko neturite, pasiimkite su savimi:

- AC adapterį ir maitinimo laidą.
- Spausdintas sąrankos plakatas.

Pagal aplinkybes

Vadovaukitės šiais nurodymais norėdami apsaugoti kompiuterį keliaujant į darbą ir iš darbo:

- Nešiodamiesi kompiuterį ar juo dirbami, saugokite kompiuterį nuo didelių temperatūros pokyčių.
- Jei reikėtų sustoti ilgesniam laikui ir negalėtumėte pasiimti kompiuterio su savimi, rekomenduojame kompiuterį palikti automobilio bagažinėje, kad jis būtų apsaugotas nuo karščio.
- Drėgmės ir temperatūros pokyčiai skatina kondensato susidarymą. Palaukite, kol kompiuteris pabus kambario temperatūroje, o prieš jį įjungiant kompiuterį, patikrinkite ar ant ekrano nėra kondensato. Jeigu temperatūros svyravimai yra virš 10°C (18°F), palaukite, kol kompiuteris pabus kambario temperatūroje. Jei įmanoma, 30 minučių palikite kompiuterį temperatūroje, kuri prilygtų lauko ir kambario temperatūros vidurkiui.

Namų biuro įrengimas

Jei savo kompiuteriu dažnai dirbate namuose, rekomenduojame įsigyti antrą AC adapterį, kurį naudotumėte tik namie. Įsigijus antrą AC adapterį, išvengsite papildomo svorio nešiojimo į ir iš namų.

Jeigu naudojate kompiuteriu namie labai ilgą laiką, galite prie jo norėti prijungti papildomą klaviatūra, vaizduoklį ar pelę.

Keliavimas su kompiuteriu

Jei keliaujate didelį atstumą, pavyzdžiui, iš savo biuro pastato į kliento biurą arba daug keliaujate po vietą.

Kompiuterio paruošimas

Paruoškite kompiuterį taip, kaip jį paruošiate gabenimui į namus. Nepamirškite įkrauti kompiuterio baterijos. Oro uosto saugos tarnyba gali pareikalauti Jūsų įjungti kompiuterį keleivių patikrinimo metu.

Ką pasiimti su savimi

Su savimi pasiimkite:

- AC adapteris.
- Papildomas spausdintuvo tvarkykles jei ketinate naudoti kitą spausdintuvą.

Pagal aplinkybes

Be čia jau paiminėtų rekomendacijų dėl kompiuterio pasiėmimo į namus, pateikiame papildomų rekomendacijų kompiuterio apsaugojimui keliavimo metu:

- Visada kompiuterį imkite kaip rankinį bagažą.
- Jeigu įmanoma, kompiuteris tegul būna tikrinamas rankiniu būdu. Oro uosto rentgenoskopiniai aparatai kompiuteriui nekenkia, tačiau neneškite kompiuterio pro metalo detektorius.

Tarptautinės kelionės su kompiuteriu

Keliaujant į vienos valstybės į kitą.

Kompiuterio paruošimas

Paruoškite kompiuterį taip, kaip ruošiate paprastai kelionei.

Ką pasiimti su savimi

Su savimi pasiimkite:

- AC adapteris.
- Maitinimo laidus, kurie tinkami toje šalyje, į kurią keliaujate.
- Papildomas spausdintuvo tvarkykles jei ketinate naudoti kitą spausdintuvą.
- Pirkimo dokumentą jei jo pareikalautų muitinės pareigūnai.
- „International Travelers Warranty“ garantinį pasą.

Pagal aplinkybes

Vadovaukitės tomis pačiomis rekomendacijomis, aprašytais kelionei su kompiuteriu.

Papildomi naudingi patarimai tarptautinėse kelionėse:

- Prieš keliaujant į kitą šalį, sužinokite, ar AC adapterio įtampa ir AC adapterio lizdas atitiks tos šalies parametrus. Jei reikėtų, įsigykite tos šalies parametrus atitinkantį AC adapterį. Nenaudokite kitokių adapterių, kurie skirti kitų prietaisų pajungimui ir nepritaikyti kompiuteriui.
- Jei ketinate naudotis modemu, patikrinkite, ar modemas ir jungtys suderinamos su valstybės, į kurią vykstate, telekomunikacinėmis sistemomis.

Kompiuterio apsauga

Kompiuteris yra vertingas daiktas, kuriuo reikia atitinkamai rūpintis. Sužinokite tai, kaip apsaugoti savo kompiuterį ir juo tinkamai pasirūpinti.

Slaptažodžių naudojimas

Slaptažodžiai apsaugo kompiuterį nuo pašalinių. Slaptažodžiais kompiuteris apsaugomas keliais skirtingais lygmenimis, apsaugomi ir duomenys:

- Pirminis ('Supervisor') slaptažodis apsaugo nuo neleistinos prieigos prie BIOS. Nustačius šį slaptažodį, privalėsite jį įvesti norėdami įeiti į BIOS. Žr. **"BIOS naudmena" puslapyje 97**.
- Naudotojo slaptažodis apsaugo kompiuterį nuo pašalinių naudojimosi. Jei norite maksimalios apsaugos, naudokite abu slaptažodžius, kurie neleis pašaliniams asmenims paleisti kompiuterio, o vėliau blokuos prieigą kompiuteriui atsistačius iš užmigdymo (jei galimas).
- Slaptažodis kompiuterio paleidimo metu patikimai apsaugos nuo pašalinių asmenų. Jei norite maksimalios apsaugos, naudokite abu slaptažodžius, kurie neleis pašaliniams asmenims paleisti kompiuterio, o vėliau blokuos prieigą kompiuteriui atsistačius iš užmigdymo (jei galimas).

Svarbu: Neužmirškite pirminio slaptažodžio! Jei pamirštumėte šį slaptažodį, susisieki su kompiuterio pardavėju ar įgaliotos atstovybės centru.

Slaptažodžių įvedimas

Nustačius slaptažodžio reikalavimą, ekrano viduryje atsiras slaptažodžio įvedimo langas.

- Nustačius pirminio slaptažodžio reikalavimą, paspaudus <F2> bus reikalaujama įvesti slaptažodį norint, kad pasileistų BIOS.
- Įveskite pirminį slaptažodį ir spauskite <Enter> tam, kad paleistumėte BIOS. Įvedus neteisingą slaptažodį, pasirodys įspėjamasis pranešimas. Pabandykite dar kartą ir paspauskite <Enter>.
- Nustačius naudotojo slaptažodžio reikalavimą ir slaptažodį paleidimo parametrai, paleidimo metu atsiras langas.
- Įveskite naudotojo slaptažodį ir spauskite <Enter> jei norite naudotis kompiuteriu. Įvedus neteisingą slaptažodį, pasirodys įspėjamasis pranešimas. Pabandykite dar kartą ir paspauskite <Enter>.

Svarbu: Slaptažodį galite įvesti tik trimis bandymais. Neįvedus slaptažodžio teisingai trečią kartą, sistema užsiblokuos. Nuspauskite ir laikykite maitinimo mygtuką keturias sekundes, kad išjungtumėte kompiuterį. Tuomet vėl įjunkite kompiuterį ir bandykite iš naujo.

Acer Theft Shield

Pastaba: Ši funkcija yra tik tam tikruose modeliuose.

„Acer Theft Shield“ – tai kompiuteriui skirtas įrankis, padedantis apsaugoti nuo vagystės ir įspėjantis, jei kompiuteris yra perkeliamas iš jūsų „Android“ mobiliojo telefono arba pasirinkto belaidžio tinklo diapazono.

Kad paleistumėte „Acer Theft Shield“, dukart spustelėkite *Acer Theft Shield* piktogramą *darbalaukyje* arba srityje *Pradžia* tiesiog pradėkite rašyti „Acer Theft Shield“, kad atvertumėte *iešką* ir parodytumėte rezultatus.

Pastaba: „Acer Theft Shield“ reikia „Windows“ prisijungimo slaptažodžio. Jei slaptažodžio nenustatėte, jums bus priminta jį nustatyti.

Kai „Acer Theft Shield“ veikia, jūsų bus paprašyta pasirinkti aptikimo, kurį norite naudoti, tipą. Jūs galite pasirinkti:

- **Naudoti „Android“ telefoną.**
- **Naudoti Wi-Fi tinklą.**



Jei pasirenkate **Naudoti „Android“ telefoną**, jums bus parodytas kodas QR (sparčioji nuoroda), kurį galite nuskaityti naudodamiesi telefonu. Kode QR yra saitas, leisiantis jums atsisiųsti „Android“ programą į savo telefoną.

Patarimas: Jei šiame etape nepasirenkate naudoti „Android“ telefono, bet kuriuo metu galite pasirinkti naudoti „Android“ telefoną iš **"Nustatymai" puslapyje 83.**

Pastaba: Jei jūsų telefone nėra įdiegtas brūkšninio kodo skaitytuvas, turėsite jį atsisiųsti prieš tai, kai bus galima nuskaityti kodą QR.



Jums atsisiuntus „Android“ programą į savo telefoną, spustelėkite **Kitas**, kad būtų pradėta „Acer“ skydo nuo vagystės sąranka. Spustelėkite **Paleisti**, kad įjungtumėte nešiojamojo kompiuterio Wi-Fi interneto prieigos taško funkciją; tai leis jūsų telefonui aptikti nešiojamąjį kompiuterį.

„Acer Theft Shield“ naudojimas

Bendrai

Jums pasirinkus naudojimo būdą, bus parodytas puslapis *Bendrai*, kuriame galėsite įjungti „Acer Theft Shield“ ir pasirinkti klavišų kombinaciją, skirtą „Acer Theft Shield“ įjungimui.

Klavišų kombinaciją galite spausti bet kuriuo metu, norėdami apsaugoti savo kompiuterį.

Nustatymai

Puslapyje *Nustatymai* galite pakeisti pavojaus signalus ir nustatyti automatizuotus pranešimus savo „Android“ telefone.

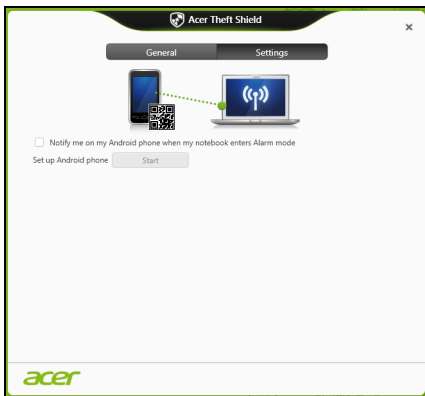

Bakstelėkite **Redaguoti** laukelyje *Sukonfigūruoti jūsų nešiojamojo kompiuterio Wi-Fi interneto prievos taško tinklą*, kad pakeistumėte SSID, kurį jūsų nešiojamasis kompiuteris transliuos siedamasis su jūsų „Android“ mobiliuoju telefonu.

Taip pat galite pakeisti pranešimo apie pavojų trukmę išskleidžiamajame meniu laukelyje *Signalo režimo nustatymai*.

Patarimas: Norėdami dar kartą peržiūrėti kodą QR, skirtą atsisiųsti „Android“ programą, spustelėkite piktogramą .

Prisijungimas prie tinklo

Integruota tinklo funkcija

Integruota tinklo funkcija leidžia prijungti kompiuterį prie eterneto tinklo.

Norėdami naudotis eternetu funkcija, prijunkite eterneto kabelį iš eterneto (RJ-45) prievado kompiuterio pagrinde prie jūsų tinklo kištuko ar koncentratoriaus.

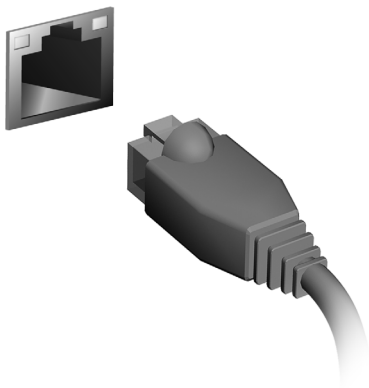

Belaidžiai tinklai

Jungimasis prie interneto

Jūsų kompiuterio belaidis ryšys yra įjungtas pagal numatytuosius nustatymus.

Sąrankos metu „Windows“ aptiks ir parodys pasiekiamų tinklų sąrašą. Pasirinkite savo tinklą ir įveskite slaptažodį, jei jo reikia.

Kitu atveju paleiskite „Internet Explorer“ ir vykdykite instrukcijas.

Kreipkitės į savo ISP arba skaitykite maršrutizatoriaus dokumentaciją.

Acer Instant Connect

Instant Connect garantuoja greitesnį prisijungimą prie tinklų, prie kurių jūsų kompiuteris jungiasi dažniausiai.

Acer Instant Update

„Instant Update“ yra naudojama automatiškai atnaujinti toliau nurodytų programų turinį, kai sistema tęsia darbą ir yra interneto ryšys:

- Naršyklė: „Internet Explorer 9“ ir naujesnės versijos (išskyrus vaizdo įrašų svetaines).
- El. paštas: „Outlook 2010“ ir naujesnės versijos.

Belaidžiai tinklai

Belaidis LAN arba WLAN yra belaidis vietinis tinklas, galintis susieti du ar daugiau kompiuterių nenaudojant laidų. Įrengti belaidį tinklą lengva, tada galėsite dalintis failais, periferiniais įrenginiais ir interneto ryšiu.

Kuo naudingas belaidis tinklas?

Mobilumas

Belaidžio LAN sistemos leidžia jums ir kitiems jūsų namų tinklo vartotojams turėti bendrą prieigą prie failų ir prie tinklo prijungtų įrenginių, pavyzdžiui, spausdintuvo ar skaitytuvo.

Taip pat galite bendrinti interneto ryšį su kitais savo namų kompiuteriais.

Greitas ir paprastas įdiegimas

Įdiegti belaidžio LAN tinklo sistemą galima greitai ir lengvai, taip pat nereikia tiesti laidų per sienas ir lubas.

Belaidžio LAN tinklo komponentai

Norėdami savo namuose įrengti belaidį tinklą, turite turėti šiuos dalykus:

Prieigos tašką (maršrutizatorių)

Prieigos taškai (maršrutizatoriai) yra dvikrypčiai siųstuvai-imtuvai, transliuojantys duomenis į supančią aplinką. Prieigos taškai veikia kaip laidinio ir belaidžio tinklo tarpininkai. Dauguma maršrutizatoriai turi integruotą DSL modemą, leidžiantį prieigą prie didelės spartos DSL interneto ryšio. Pasirinktas ISP (internetu paslaugų teikėjas) paprastai tiekia modemą/maršrutizatorių kartu su savo paslaugų prenumerata. Atidžiai perskaitykite kartu su jūsų prieigos tašku/maršrutizatoriumi pateiktą dokumentaciją ir išsamias diegimo instrukcijas.

„Bluetooth“ jungties naudojimas

„Bluetooth“ – tai technologija, leidžianti perduoti duomenis belaidžiu būdu per trumpą atstumą tarp daugelio įvairių tipų įrenginių. Tarp „Bluetooth“ ryšį palaikančių įrenginių yra kompiuteriai, mobilieji telefonai, planšetiniai kompiuteriai, belaidės ausinės ir klaviatūros.

Norėdami naudoti „Bluetooth“ paslaugas, pirmiausia turite užtikrinti, kad:

1. „Bluetooth“ yra įjungtas abiejuose įrenginiuose.
2. Jūsų įrenginiai yra „suporuoti“ (arba sujungti).

„Bluetooth“ įjungimas ir išjungimas

„Bluetooth“ adapteris turi būti įjungtas abiejuose įrenginiuose. Jūsų kompiuteryje tai gali būti išorinis jungiklis, programinės įrangos nustatymas arba atskiras „Bluetooth“ fizinis raktas, prijungtas į kompiuterio USB prievadą (jeigu nėra vidinio „Bluetooth“ adapterio).

Pastaba: Pasitikrinkite savo įrenginio savininko vadove, kad nustatytumėte, kaip įjungti įrenginio „Bluetooth“ adapterį.

Tada pranešimų srityje spustelėkite „Bluetooth“ piktogramą ir pasirinkite **Atidaryti nustatymus**.

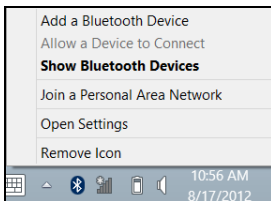

Pasirinkite žymimąjį langelį **Leisti „Bluetooth“ įrenginiams rasti šį kompiuterį**, spustelėkite **Taikyti** ir tada spustelėkite **Gerai**.

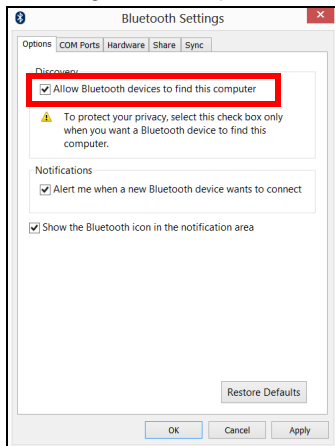

„Bluetooth“ adapteris jūsu kompiuterijē dabar ijjungtas ir paruoštas ijtraukti „Bluetooth“ iřreņņinius.

Norēdami iřjungti kompiuterio „Bluetooth“ adapteri, atlikite řiuos veiksmus:

1. Paspauskite „Windows“ klaviřā + <W> ir tada iřveskite **Belaidis**.
2. Rezultatuose spustelēkite **Belaidis**.
3. Spustelēkite perjungiķli po **Bluetooth**, kad jī ijjungtumēte / iřjungtumēte.

„Bluetooth“ iřreņņinio ijtvaukimas

Kiekvienas naujas iřreņņinis pirmiau turi būti „suporuotas“ su jūřu kompiuterio „Bluetooth“ adapteriu. Tai reiřkia, kad jis pirmiau turi būti patvirtintas saugumo sumetimais. Suporuoti reikia tik vienaķ kartā. Tai atlikus, tiesiog ijjungus abieķu iřreņņinū „Bluetooth“ adapterius, iřreņņiniai bus sujungti.

Praneřimū sriķte spustelēkite „Bluetooth“ piktogramā ir pasirinkite **ijtvaukti Bluetooth iřreņņinī**.

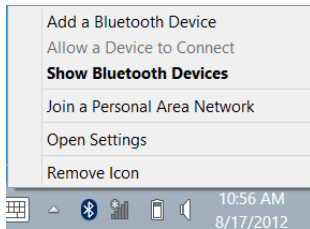

Spustelēkite iřrenginj, kurj norite iřtraukti.



Jūsų kompiuterijje bus rodomas kodas, kuris turi sutapti su jūsų iřrenginyje rodomu kodu. Pasirinkite **Taip**. Tada priimkite suporavimą iš jūsų iřrenginio.

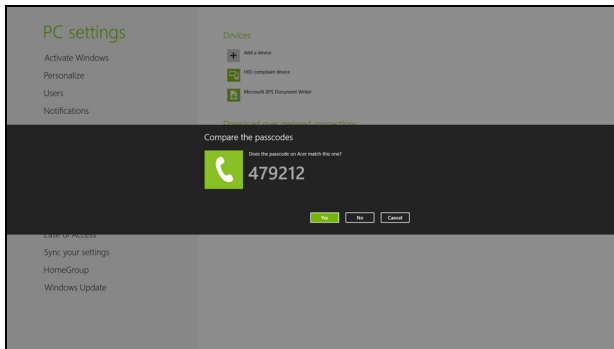

Pastaba: Kai kurie įrenginiai naudojantys senesnes „Bluetooth“ technologijos versijas reikalauja, kad abiejuose įrenginiuose būtų įvestas PIN. Tuo atveju, jei vienas iš įrenginių neturi jokių įvesčių (pavyzdžiui, ausinės), slaptasis kodas yra įvestas įrenginyje kietuoju būdu (paprastai „0000“ arba „1234“). Žr. įrenginio naudotojo vadovą dėl išsamesnės informacijos.

Jūs įrenginys bus parodytas įrenginių sąrašė, jei jis buvo sėkmingai suporuotas. Atidarykite **Valdymo skydą** ir po **Aparatūra ir garsas** spustelėkite **Peržiūrėti įrenginius ir spausdintuvus**. Spustelėkite ant įrenginio dešiniuoju pelės klavišu ir pasirinkite **Sudėtingesnės operacijos** > **Prisijungti prie operacijų lango**.

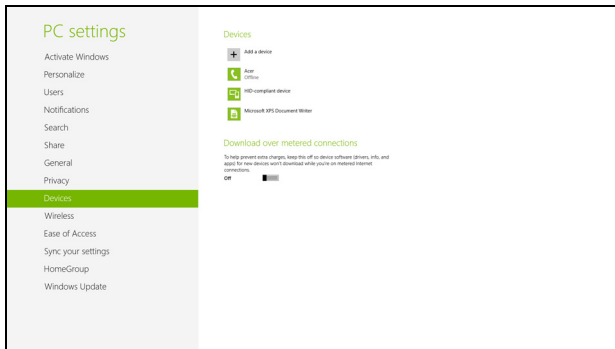

Operacijų lange galite leisti muziką ir garso įrašus iš jūsų įrenginio per kompiuterį, siųsti failus į jūsų įrenginį ir keisti „Bluetooth“ nustatymus.

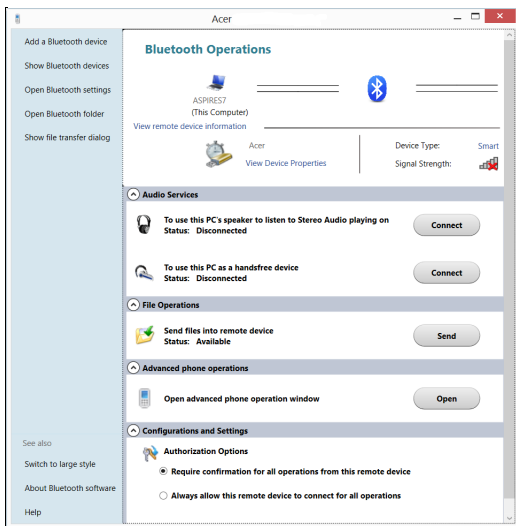

HDMI

HDMI („High-Definition Multimedia Interface“) pramonės palaikoma, nesuglaudinta, visiškai skaitmeninė audio/video sąsaja. HDMI suteikia sąsają tarp bet kurio suderinamo skaitmeninio audio/video šaltinio, tokio, kaip jungčių dėžutė, DVD grotuvas, A/V imtuvai ir suderinamas skaitmeninis audio ir/ar video vaizduoklis, toks, kaip skaitmeninė televiZija (DTV), vieninteliu kabeliu.

Naudokite HDMI prievadą, esantį ant kompiuterio, jei norite prijungti audio ar video įrangą. Vieno kabelio sprendimas užtikrina tvarkingą ir greitą pajungimą.

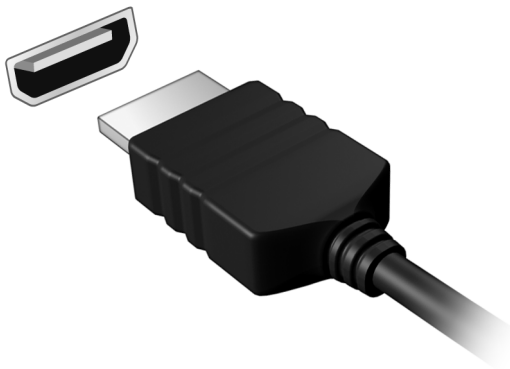

Universali nuosekioji magistralė (USB)

USB prievadas yra didelio greičio nuosekioji magistralė, leidžianti prijungti USB periferinius įrenginius nenaudojant sistemos resursų.

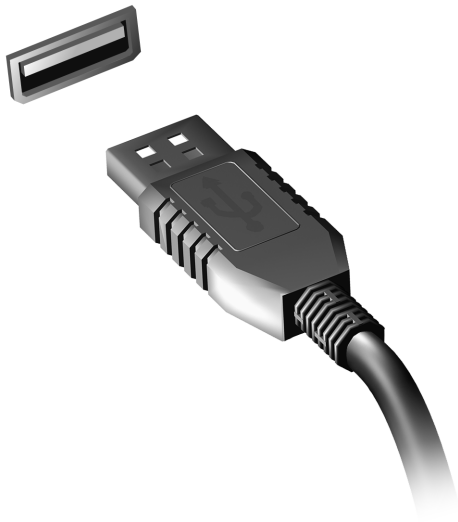

DVD filmų leidimas

Jei yra įdiegtas DVD įrenginys šio įrenginio skyriuje, galite leisti DVD filmus savo kompiuteryje.

1. Įdėkite DVD diską.
2. DVD filmas automatiškai pasileis po kelių sekundžių.

Svarbu! Kai paleidžiate DVD leistuvą pirmą kartą, programa prašo įvesti regiono kodą. Yra gaminami 6 regionų DVD diskai.

Regiono kodas	Valstybė arba regionas
1	JAV, Kanada
2	Europa, Artimieji Rytai, Pietų Afrika, Japonija
3	Pietryčių Azija, Taivanis, Pietų Korėja
4	Lotynų Amerika, Australija, Naujoji Zelandija
5	Buvusi SSSR, Afrikos dalys, Indija
6	Kinijos Liaudies Respublika

Pastaba: Jei norite pakeisti regiono kodą, įdėkite skirtingo regiono DVD filmą į DVD įrenginį.

Nustačius DVD regiono kodą, DVD įrenginys leis tik to regiono DVD diskus. Regiono kodą galite nustatyti daugiausiai penkis kartus (įskaitant pirmąjį kartą), po ko paskutinis regiono kodas taps nuolatinis.

Standžiojo disko atstatymas neanuliuos regiono kodo pakeitimų skaičiaus.

BIOS naudmena

BIOS naudmena yra kompiuterinės įrangos programa įmontuota į Jūsų kompiuterio BIOS.

Jūsų kompiuteris jau yra tinkamai konfigūruotas ir optimizuotas, tad šios naudmenos Jums paleisti nereikia. Tačiau, jeigu patiriate konfigūracijos problemų, gali prireikti ją paleisti.

Norėdami aktyvuoti BIOS naudmeną, spauskite <F2> POST metu, kai yra rodomas kompiuterio logotipas.

Krovimosi seka

Nustatykite krovimosi seką BIOS naudmenoje, aktyvuokite BIOS naudmeną, tuomet spauskite **Boot** iš išvardintų kategorijų sąrašo, ekrano viršuje.

Slaptažodžių nustatymas

Jei norite nustatyti slaptažodį paleidimo metu, aktyvuokite BIOS naudmeną, tuomet spauskite **Security** iš išvardintų kategorijų sąrašo ekrano viršuje. Suraskite **Password on boot:** ir pasinaudokite <F5> ir <F6> klavišais, kad įjungtumėte šią funkciją.

Dažniausiai užduodami klausimai

Toliau yra galimų situacijų sąrašas, kurios gali iškilti naudojantis kompiuteriu. Kiekvienai iš jų yra pateikiami lengvi sprendimai.

Jungiau maitinimą, tačiau kompiuteris nepasileidžia arba nesikrauna
Žiūrėkite maitinimo indikatorių:

- Jeigu nedega, į kompiuterį netiekiamas maitinimas. Patikrinkite:
 - Jeigu naudojate bateriją, jis gali būti išsikrovusi ar nepajėgi maitinti kompiuterį. Prijunkite AC adapterį tam, kad įkrautumėte bateriją.
 - Patikrinkite ar AC adapteris tinkamai įjungtas į kompiuterį ir į maitinimo lizdą.
- Jei dega, patikrinkite:
 - Ar diskas yra optinių diskų įrenginyje? Išimkite jį ir paspauskite **<Ctrl> + <Alt> + **, kad paleistumėte sistemą iš naujo.
 - Ar esate prijungę USB atminties įrenginį (USB diską arba išmanųjį telefoną) prie kompiuterio? Atjunkite jį ir paspauskite **<Ctrl> + <Alt> + **, kad paleistumėte sistemą iš naujo.

Ekrane nieko nerodoma

Kompiuterio maitinimo valdymo sistema automatiškai išjungia ekraną taupydama energiją. Paspauskite bet kurį klavišą, kad ekrane atsirastų vaizdas.

Jeigu, paspaudus klavišą, ekranas nieko nerodo, tai gali būti dėl trijų priežasčių:

- Gali būti per žemas šviesumo lygis. Spauskite <Fn> + <▷> (padidinti) jei norite sureguliuoti ryškumo lygmenį.
- Ekranas gali būti nustatytas rodymui per išorinį monitorių. Paspauskite ekrano perjungimo trumposios kreipties klavišą <Fn> + <F5> tam, kad vaizdas būtų rodomas kompiuteryje.
- Jei 'Sleep' indikatoriaus lemputė dega, reiškia, kad kompiuteris yra 'Sleep' (snaudimo) režime. Paspauskite ir atleiskite maitinimo mygtuką norėdami vėl įjungti.

Nesigirdi garso iš kompiuterio

Patikrinkite:

- Garsumas gali būti išjungtas. 'Windows' operacinėje sistemoje pasižiūrėkite garsumo valdymo (garsiakalbio) piktogramą užduočių juostoje. Jeigu garsiakalbio simbolis perbrauktas, paspauskite piktogramą ir išjunkite **Mute all (nutildyti viską)** pasirinktį.
- Gali būti per žemas garsumo lygis. 'Windows' operacinėje sistemoje pasižiūrėkite garsumo valdymo piktogramą užduočių juostoje. Tai pat galite naudoti garso reguliavimo mygtukus norėdami sureguliuoti garsą.
- Jeigu ausinės ar išoriniai garsiakalbiai yra prijungti prie kompiuterio išėjimo jungties, vidiniai garsiakalbiai automatiškai išsijungia.

Noriu išstumti optinį diską iš disko įrenginio neįjungiant maitinimo

Yra mechaninio išstūmimo skylutė ant optinio įrenginio. Paprasčiausiai įkiškite rašiklio galiuką ar popieriaus spaustuką į skylutę ir stumtelėkite, kad dėklas išsistumtų.

Klaviatūra nereaguoja į paspaudimus

Pabandykite prijunkite išorinę klaviatūrą prie USB prievado kompiuteryje. Jeigu ji veikia, susisieki su įgaliočiu atstovu ar aptarnavimo centru, kadangi gali būti, kad atsilaivino vidinės klaviatūros laidas.

Neveikia spausdintuvas

Patikrinkite:

- Įsitinkite ar spausdintuvas yra prijungtas prie maitinimo lizdo ir ar jis įjungtas.
- Patikrinkite, ar spausdintuvo kabelis yra gerai prijungtas prie kompiuterio USB prievado ir atitinkamo spausdintuvo prievado.

Aptarnavimo užklausa

'International Travelers Warranty' (ITW) garantija

Jūsų kompiuteriui taikoma tarptautinė 'International Travelers Warranty' (ITW), kuri suteikia saugumo ir ramybės keliaujant. Mūsų pasaulinis aptarnavimo centrų tinklas skirtas padėti Jums.

ITW garantinis pasas atiduodamas kartu su kompiuteriu. Šiame pase yra viskas, ką jums reikia žinoti apie ITW programą. Įgaliotų garantinio aptarnavimo centrų sąrašas yra šiame patogiam buklete. Atidžiai perskaitykite šį pasą.

Visada turėkite savo ITW pasą su savimi, ypač tuomet, kai keliaujate, kad galėtumėte pasinaudoti mūsų pagalbos centrų paslaugomis. Įsidėkite kompiuterio pirkimo dokumentus į kišenę, esančią vidinėje ITW paso priekinio viršelio pusėje.

Jeigu šalyje, kurioje keliaujate, nėra Acer įgaliotos ITW aptarnavimo vietos, susisieki su mūsų biurais visame pasaulyje. Apsilankykite adresu **www.acer.com**

Prieš skambinant

Pasiruoškite šią informaciją ir būkite prie savo kompiuterio, kai skambinsite Acer tiesioginės pagalbos. Su Jūsų pagalba galėsime sutaupyti skambinimo laiką ir padėti efektyviai išspręsti problemas. Jeigu pasirodo klaidos pranešimai ar kompiuteris pypsi, užrašykite juos, kai jie pasirodo ekrane (ir skaičių bei seką tuo atveju jei pypsi).

Jums reikia pateikti tokią informaciją:

Vardas ir pavardė:

Adresas:

Telefono numeris:

Mašinos modelis ir rūšis:

Serijos numeris:

Pirkimo data:

Gedimų diagnostika

Šiame skyrelyje pateikiame informacijos apie tai, kaip spręsti dažniausiai pasitaikančias problemas.

Perskaitykite ir problemą pabandykite išspręsti patys ir tik po to kvieskite techniką. Rimtesnių problemų sprendimui reikia atidaryti kompiuterio korpusą. Kompiuterio korpuso patys neatidarinėkite šį darbą turi atlikti pardavėjo arba remonto centro specialistai, kurie padės iškilus rimtesnėms problemoms.

Gedimų diagnostikos patarimai

Šis kompiuteris yra ypatingos konstrukcijos, nes ekrane rodomi klaidų pranešimai, kurie padeda išspręsti problemas.

Jei sistema rodytų klaidos pranešimą arba jei atsirastų klaidos simptomas, žr. 'Klaidų pranešimai' žemiau. Jei problemos išspręsti nepavyksta, susisiekite su pardavėjo specialistais. Žr. **"Aptarnavimo užklausa"** puslapyje 100.

'Klaidų pranešimai'

Jei rodomas klaidos pranešimas, įsidėmėkite jo turinį ir imkitės atitinkamų veiksmų. Lentelėje pateikiame klaidos pranešimus abėcėline tvarka kartu su rekomenduojamais problemos sprendimo veiksmais.

Klaidų pranešimai	Problemos sprendimo veiksmas
--------------------------	-------------------------------------

'CMOS battery bad'	Susisiekite su pardavėju arba įgalioto atstovo centru.
--------------------	--

Klaidų pranešimai	Problemos sprendimo veiksmas
'CMOS checksum error'	Susisiekite su pardavėju arba įgalioto atstovo centru.
'Disk boot failure'	Įdėkite sisteminį (pirminio paleidimo) diską, tada spauskite < Enter > ir perkraukite sistemą.
'Equipment configuration error'	Spaukite < F2 > (POST metu), kad įeitumėte į BIOS, tada spauskite Exit (išeiti) įėję į BIOS naudmeną kompiuteriui perkrauti.
'Hard disk 0 error'	Susisiekite su pardavėju arba įgalioto atstovo centru.
'Hard disk 0 extended type error'	Susisiekite su pardavėju arba įgalioto atstovo centru.
'I/O parity error'	Susisiekite su pardavėju arba įgalioto atstovo centru.
'Keyboard error or no keyboard connected'	Susisiekite su pardavėju arba įgalioto atstovo centru.
'Keyboard interface error'	Susisiekite su pardavėju arba įgalioto atstovo centru.
'Memory size mismatch'	Spaukite < F2 > (POST metu), kad įeitumėte į BIOS, tada spauskite Exit (išeiti) įėję į BIOS naudmeną kompiuteriui perkrauti.

Jeigu, atlikus šias pirmines gedimų diagnostikos ir šalinimo priemones, problemos pašalinti nepavyko, Susisiekite su pardavėju arba įgalioto atstovo centru dėl išsamesnės pagalbos.

Sistemos „Windows 8“ naudojimo patarimai

Mes žinome, kad tai – nauja operacinė sistema ir prireiks šiek tiek laiko priprasti ja naudotis, tad parengėme keletą patarimų, nuo ko pradėti.

Toliau apibūdiname tris sąvokas, kurias rekomenduojame įsiminti

1. Pradžia

Pradžios mygtuko čia nebėra: programas galima paleisti iš Pradžios ekrano.

2. Išsklotinės

Dinaminės plytelės – tai tarsi programų miniatiūros.

3. Pagrindiniai mygtukai

Pagrindinių mygtukų juosta leidžia jums atlikti naudingas funkcijas, pavyzdžiui, bendrinti turinį, išjungti kompiuterį arba keisti nustatymus.

Kaip pasiekti pagrindinių mygtukų juostą?

Norėdami pasiekti pagrindinius mygtukus, perveskite žymiklį į viršutinį arba apatinį dešinįjį ekrano kampą arba spustelėkite „Windows“ klavišą + <C>.

Kaip rasti meniu Pradžia?

Klaviatūroje paspauskite „Windows“ klavišą ; paspauskite „Windows“ klavišą + <C> ir spustelėkite **Pradžia**; arba perveskite žymiklį į apatinį kairįjį ekrano kampą ir spustelėkite **Pradžia**.

Kaip persijungti tarp programų?

Perveskite žymiklį į kairijį ekrano kraštą, kad pamatytumėte šiuo metu veikiančių programų miniatiūras.

Taip pat galite spustelėti „Windows“ klavišą + <Tab>, kad atvertumėte ir perslinktumėte šiuo metu veikiančias programas.

Kaip išjungti kompiuterį?

Paspauskite „Windows“ key + <C>, spustelėkite **Nustatymai** > **Maitinimas** ir pasirinkite pageidaujama atlikti veiksmą. Kitas būdas: *darbalaukyje* spustelėkite **Acermaitinimo mygtuką** ir pasirinkite pageidaujama atlikti veiksmą.

Kodėl yra nauja sąsaja?

Naujoji „Windows 8“ sąsaja yra suprojektuota gerai išnaudoti jutklinį įvedimo būdą. „Windows Store“ programos automatiškai naudoja visą ekraną ir jų nereikia užverti tradiciniu būdu. „Windows Store“ programėlės srityje „Pradžia“ vaizduojamos dinaminių plytelių pavidalu.

Kas yra „dinaminės plytelės“?

Dinaminės plytelės primena programų miniatiūras: jums prisijungus prie interneto, jos atnaujinamos nauju turiniu. Taigi, pavyzdžiui, galite peržiūrėti orų prognozes arba akcijų naujienas neatverdami programėles.

Kaip atrakinti kompiuterį?

Kad atrakintumėte kompiuterį, nuspauskite bet kurį klavišą ir tada spustelėkite naudotojo paskyros piktogramą. Jei jūsų paskyra turi nustatytą slaptažodį, kad tęstumėte turėsite jį įvesti.

Kaip pritaikyti kompiuterį asmeniniams poreikiams?

Galite pritaikyti sritį *Pradžia* naudodami įvairius fono paveikslėlius arba išdėstyti dinamines plyteles taip, kad jos atitiktų jūsų asmeninius poreikius.

Fonui pakeisti paspauskite „Windows“ klavišą + <C> ir spustelėkite **Nustatymai > Keisti kompiuterio parametrus > Suasmeninti**. Puslapijo viršuje spustelėkite **Pradžios ekranas** ir parinkite spalvą bei vaizdą.

Kaip perkelti dinamines plyteles?

Spustelėkite dinaminę plytelę ir palaikykite ją, kad pasirinktumėte. Tada nuvilkite į vietą *Pradžios* srityje, kur norite ją turėti. Kitos dinaminės plytelės bus atitinkamai perstumtos, kad prisitaikytų prie pasikeitusios perkeltos plytelės vietos.

Ar galima padidinti arba sumažinti dinamines plyteles?

Dešiniuoju pelės klavišu spustelėkite dinaminę plytelę ir ekrano apačioje pasirodžiusiame meniu pasirinkite **Mažesnė** arba **Didesnė**.

Kaip pritaikyti užrakintą ekraną savo poreikiams?

Galite tinkinti užrakintą ekraną, panaudodami įvairius vaizdus arba rodyti sparčiąją būseną ir pranešimus pagal savo asmeninius poreikius.

Fonui pakeisti paspauskite „Windows“ klavišą + <C> ir spustelėkite **Nustatymai > Keisti kompiuterio parametrus > Suasmeninti**. Puslapio viršuje spustelėkite **Užrakinti ekraną** ir pasirinkite vaizdą bei programėles, kurias norite matyti užrakintame ekrane.

Taiigi, kaip galiu uždaryti programą?

Perveskite žymiklį į ekrano viršų ir nutempkite langą žemyn, kad uždarytumėte programą.

Programas galima užverti ir ekrano kairėje pusėje, dešiniuoju pelės klavišu spustelint miniatiūrą ir pasirenkant **Uždaryti**.

Ar galima keisti ekrano skyrą?

Srityje *Pradžia* pradėkite rašyti „Valdymo skydas“, kad atvertumėte *leškos* sritį ir parodytumėte rezultatus. Spustelėkite **Valdymo skydas > Reguluoti ekrano skyrą**.

Noriu naudotis „Windows“ kaip anksčiau! Gražinkit mano darbalaukį!

Pradžios srityje spustelėkite dinaminę plytelę **Darbalaukis**, kad pamatytumėte tradicinį darbalaukį. Galite prisegti dažnai naudojamas programas prie užduočių juostos, kad jas lengvai atvertumėte.

Jei spustelėsite ne „Windows Store“ programą, „Windows“ automatiškai ją atvers *Darbalaukyje*.

Kur dingo mano programos?

Srityje *Pradžia* tiesiog pradėkite rašyti pageidaujamos atverti programos pavadinimą ir *Ieškos* funkcija automatiškai atvers sąrašą rezultatą.

Kad pamatytumėte išsamų programų sąrašą, spustelėkite tarpo klavišą arba *Meniu klavišą* ir tada paspauskite **Visos programos**.

Kaip padaryti, kad programa atsirasų srityje Pradžia?

Būdami srityje *Visos programos* ir pageidaudami programą parodyti srityje *Pradžia*, galite pasirinkti programą ir spustelėti ją dešiniuoju pelės klavišu. Ekranu apačioje pasirodžiusiame meniu nurodykite **Prisegti pradžios srityje**.

Kaip pašalinti dinaminę plytelę iš Pradžios srities?

Dešiniuoju pelės klavišu spustelėkite dinaminę plytelę ir tada ekranu apačioje pasirodžiusiame meniu spustelėkite **Atsegti nuo pradžios**.

Kaip padaryti, kad programa atsirasų darbalaukio užduočių juostoje?

Būdami srityje *Visos programos* ir pageidaudami parodyti programą *Darbalaukio* užduočių juostoje, pasirinkite programą ir spustelėkite ją dešiniuoju pelės klavišu. Ekranu apačioje pasirodžiusiame meniu nurodykite **Įtraukti į užduočių juostą**.

Kaip įdiegti programas?

Jūs galite atsisiųsti „Windows Store“ programas iš *Store*. Kad galėtumėte įsigyti ir atsisiųsti programas iš *Store*, reikės „Microsoft“ ID.

Nerandu kai kurių programų, pvz.. Užrašinės ir Piešimo programos!

Kur jos?

Pradžios srityje paprasčiausiai pradėkite rašyti pavadinimą programos, kurios ieškote, kad atvertumėte *leškos* sritį ir parodytumėte visus rezultatus. Kitas būdas – atverti sritį *Visos programėlės* ir perslinkti prie punkto „Windows“ priedai, kur bus pateiktas visų senųjų programų sąrašas.

Kas tai yra „Microsoft“ ID (paskyra)?

„Microsoft“ paskyra – tai el. pašto adresas ir slaptažodis, kuriuos naudojate prisijungti prie „Windows“. Jūs galite naudoti bet kokį el. pašto adresą, tačiau geriausia pasirinkti tą, kurį jau naudojate bendrauti su draugais ir prisijungti prie mėgstamų interneto svetainių. Prisijungdami prie savo kompiuterio su „Microsoft“ paskyra, sujungsite jį su žmonėmis, failais ir įrenginiais, kurie jums rūpi.

Ar man to reikia?

Jums nebūtina turėti „Microsoft“ ID, kad galėtumėte naudotis „Windows 8“, tačiau jį turint yra lengviau dirbti, kadangi galima sinchronizuoti duomenis tarp atskirų įrenginių, kuriais jungiatės naudodamiesi „Microsoft“ ID.

Kaip jį gauti?

Jei jūsų kompiuteryje jau įdiegta „Windows 8“ ir dar neprisijungėte naudodami „Microsoft“ paskyrą arba neturite „Microsoft“ paskyros ir norite ją susikurti, palieskite „*Windows*“ klavišą + <C> ir spustelėkite **Nustatymai > Keisti kompiuterio parametrus > Vartotojai > Persijungti į „Microsoft“ abonementą** ir vykdysite ekrane pateikiamas instrukcijas.

Kaip įtraukti į „Internet Explorer“ parankinių?

„Internet Explorer 10“ neturi tradicinių parankinių: vietoj jų galite prisegti nuorodas į *Pradžios* sritį. Kai atidarytas koks nors puslapis, dešiniuoju pelės klavišu spustelėkite bet kurią puslapio dalį, kad ekrano apačioje atvertumėte meniu. Spustelėkite **Prisegti pradžios srityje**.

Kaip patikrinti, ar nėra „Windows“ naujinių?

Paspauskite „Windows“ klavišą + <C> ir spustelėkite **Nustatymai > Keisti kompiuterio parametrus > „Windows Updates“**. Spustelėkite **Tikrinti, ar nėra naujinių**.

Kur gauti daugiau informacijos?

Norėdami gauti daugiau informacijos apsilankykite:

- „Windows 8“ mokymo medžiaga: www.acer.com/windows8-tutorial
- Techninės pagalbos DUK: www.acer.com/support

Reikalavimai ir su sauga susiję įspėjimai

FCC patvirtinimas

Šis prietaisas buvo išbandytas ir patvirtintas, kaip atitinkantis B klasės skaitmeninio prietaiso reikalavimus pagal FCC taisyklių 15 dalį. Šie reikalavimai nustatyti tam, kad būtų užtikrinta įmanoma apsauga dėl kenksmingų sąveikų gyvenamosiose instaliacijose. Šis prietaisas generuoja, naudoja ir gali skleisti radijo dažnių energiją, o jei jis neįdiegtas ir nenaudojamas pagal instrukcijas, gali sukelti kenksmingas sąveikas radijo komunikacijai.

Tačiau nėra garantijos, kad kokioje nors konkrečioje instaliacijoje tokios sąveikos neatsiras. Norint nustatyti ar šis įrenginys nekelia kenksmingų trikdžių radijo ir televizijos imtuvams, tai galima nustatyti išjungus ir įjungus prietaisą, o naudotojui rekomenduojama pabandyti pašalinti sąveikas vienu iš žemiau nurodytų būdų:

- Nukreipkite ar perneškite kitur imtuvo anteną.
- Padidinkite atstumą tarp prietaiso ir imtuvo.
- Prietaisą įjunkite į maitinimo lizdą skirtingoje grandinėje, nei įjungtas imtuvas.
- Kreipkitės pagalbos į atstovybę arba į patyrusi radijo/televizijos specialistą.

Pastaba: Izoliuoti kabeliai

Visos jungtys į skaičiavimo prietaisus turi būti iš izoliuotų kabelių, kad būtų palaikoma atitiktis FCC reikalavimams.

Pastaba: Periferiniai prietaisai

Tik periferiniai įrenginiai (įvesties/išvesties prietaisai, terminalai, spausdintuvai, kt.) patvirtinti kaip atitinkantys B klasės ribas, gali būti jungiami prie šito įrenginio. Nesertifikuotų įrenginių naudojimas gali sukelti radijo ir televizijos priėmimo sąveikas.

Atsargiai: Dėl pakeitimų ir modifikacijų, kurioms nėra išskirtinio gamintojo sutikimo, gamintojas turi teisę atsiriboti nuo atsakomybės, kurią nustatė Federalinė komunikacijų komisija, susijusios su naudotojo naudojimosi kompiuteriu.

Pastaba Kanadai

Šis B klasės aparatas atitinka Kanados ICES-003 standartą.

Remarque à l'intention des utilisateurs canadiens

Cet appareil numérique de la classe B est conforme a la norme NMB-003 du Canada.

Atitiktis Rusijos sertifikavimo reikalavimams



ME61

LCD pikselių informacija

LCD ekranas pagamintas naudojant aukštos precizijos gamybos technologijas. Nepaisant to, tam tikri pikseliai gali nešviesti, atrodyti kaip juodi arba raudoni taškai. Tai neturi jokio poveikio įrašomam vaizdui ir nelaikoma gedimu.

Teisinės pastabos dėl radijo prietaiso

Pastaba: Žemiau yra rekomendacinė informacija tik modeliams su belaidžiu LAN ir/ar 'Bluetooth'.

Siekiant apsaugoti leidžiamą paslaugą nuo radijo trikdžių, šis įrenginys yra skirtas naudoti patalpose.

Šis produktas suderinamas su visų šalių ir regionų radijo dažnio ir saugos standartais, kuriose buvo patvirtintas belaidžiam naudojimui. Priklausomai nuo konfigūracijos, šiame produkte gali ir nebūti belaidžio radijo prietaiso (tokių, kaip bevielio LAN ir/ar 'Bluetooth' modulių). Žemiau pateikta informacija skirta produktams, su tokiais prietaisais.

Atitikties deklaracija ES valstybėms

Šiuo Acer pareiškia, kad šis kompiuteris atitinka visus pagrindinius reikalavimus ir kitus direktyvos 1999/5/EB reikalavimus.

Belaidžio ryšio veikimo kanalai skirtinguose regionuose

Š. Amerika	2,412-2,462 GHz	Nuo Ch01 iki Ch11
Japonija	2,412-2,484 GHz	Nuo Ch01 iki Ch14
Europa ETSI	2,412–2,472 GHz	Nuo Ch01 iki Ch13

Prancūzija: Apribotos belaidžio ryšio dažnių juostos

Kai kuriose Prancūzijos srityse yra apribota dažnių juosta. Blogiausiai atveju leidžiama maksimali galia patalpų viduje yra:

- 10 mW visai 2,4 GHz juostai (2400 MHz – 2483,5 MHz)
- 100 mW dažniams nuo 2446,5 MHz iki 2483,5 MHz

Pastaba: Kanalai nuo 10 iki 13 imtinai veikia juostoje nuo 2446,6 MHz iki 2483,5 MHz.

Yra keletas galimybių naudoti lauke: Privačioje nuosavybėje arba viešųjų asmenų privačioje nuosavybėje naudojimas leidžiamas pagal Gynybos ministerijos atliekamą preliminarų leidimo suteikimo procedūrą, maksimali leidžiama galia yra 100 MW 2446,5-2483,5 MHz dažnių juostoje. Naudokite lauke viešojoje nuosavybėje neleidžiama.

Žemiau išvardintuose departamentuose visai 2,4 GHz dažnių juostai:

- Didžiausia leidžiama galia patalpų viduje yra 100 mW
- Didžiausia leidžiama galia lauke yra 10 mW

Departamentai, kuriuose leidžiama naudoti 2400–2483,5 MHz juosta, kai EIRP yra mažiau nei 100 mW patalpoje ir mažiau nei 10 mW lauke:

01 Ain Orientales	25 Doubs	59 Nord	71 Saone et Loire
02 Aisne	26 Drome	60 Oise	75 Paris
03 Allier	32 Gers	61 Orne	82 Tarn et Garonne
05 Hautes Alpes	36 Indre	63 Puy Du Dome	84 Vaucluse
08 Ardennes	37 Indre et Loire	64 Pyrenees	88 Vosges
09 Ariège	41 Loir et Cher	Atlantique	89 Yonne
11 Aude	45 Loret	66 Pyrenees	90 Territoire de
12 Aveyron	50 Manche	67 Bas Rhin	Belfort
16 Charente	55 Meuse	68 Haut Rhin	94 Val de Marne
24 Dordogne	58 Nievre	70 Haute Saone	

Šis reikalavimas gali laikui bėgant keistis, ir gali būti leidžiama naudotis belaidžio LAN plokšte daugiau sričių Prancūzijos teritorijoje.

Naujausios informacijos ieškokite ART svetainėje (www.art-telecom.fr).

Pastaba: Jūsų WLAN plokštė perduoda mažiau kaip 100 mW, tačiau daugiau kaip 10 mW.

Nacionalinių kodų sąrašas

Ši įranga gali būti eksploatuojama šiose šalyse:

Šalis	ISO 3166 2 raidžių kodas	Šalis	ISO 3166 2 raidžių kodas
Austrija	AT	Malta	MT
Belgija	BE	Nyderlandai	NT
Kipras	CY	Lenkija	PL
Čekijos Respublika	CZ	Portugalija	PT
Danija	DK	Slovakija	SK
Estija	EE	Slovėnija	SL
Suomija	FI	Ispanija	ES
Prancūzija	FR	Švedija	SE
Vokietija	DE	Jungtinė Karalystė	GB
Graikija	GR	Islandija	IS
Vengrija	HU	Lichtenšteinas	LI
Airija	IE	Norvegija	NO
Italija	IT	Šveicarija	CH
Latvija	LV	Bulgarija	BG
Lietuva	LT	Rumunija	RO
Liuksemburgas	LU	Turkija	TR

Kanada — mažos galios radijo įranga, kuriai nereikia licenzijų komunikacijos prietaisai (RSS-210)

Žmonių buvimas RF laukuose (RSS-102)

Kompiuteriuose naudojamos mažos galios vidinės antenos, kurios neskleidžia RF, viršijančio Kanados sveikatos standartus; žr. Saugos Kodeksą 6, kurį galima atsisiųsti iš Kanados sveikatos tinklalapio **www.hc-sc.gc.ca/rpb**

Šis įrenginys atitinka Kanados pramonės standartą RSS210.

B klasės skaitmeninis aparatas atitinka Kanados standartą ICES-003, 4 laidą ir RSS-210, Nr. 4 (2000 m. gruod.) ir Nr. 5 (2001 m. lapkr.).

"Siekiant apsaugoti leidžiamą paslaugą nuo radijo trikdžių, šis įrenginys yra skirtas naudoti patalpose ir toliau nuo langų, kad būtų užtikrintas didžiausias ekranavimas. Įrangai (arba jos perdavimo antenai), kuri įrengiama lauke, turi būti suteiktas leidimas."

Cet appareil numérique de la classe B est conforme à la norme NMB-003, No. 4, et CNR-210, No 4 (Dec 2000) et No 5 (Nov 2001).

« Pour empêcher que cet appareil cause du brouillage au service faisant l'objet d'une licence, il doit être utilisé à l'intérieur et devrait être placé loin des fenêtres afin de fournir un écran de blindage maximal. Si le matériel (ou son antenne d'émission) est installé à l'extérieur, il doit faire l'objet d'une licence.

Atsargiai: Naudojant IEEE 802.11a belaidį LAN, šį gaminį galima naudoti tik patalpose, nes jis veikia 5,15–5,25 GHz dažnio diapazone. Pagal Kanados pramonės standartus reikalaujama, kad iš gaminys būtų naudojamas vidaus patalpose dažnių diapazone nuo 5,15 iki 5,25 GHz tam, kad būtų sumažinta galima kenksmingų sąveikų su mobiliojo ryšio palydoviniais kanalais rizika. Didelės galios radarams yra pirmiausia skirti dažnių diapazonai nuo 5,25 iki 5,35 GHz ir nuo 5,65 iki 5,85 GHz. Šios radarų stotys gali sukelti trikdžius ir/arba pakenkti prietaisui.

Didžiausias leidžiamas antenos stiprinamas naudojimui su šiuo įrenginiu yra 6 dBi, kad būtų laikomasi E.I.R.P ribos dažnio diapazonui nuo 5,25 iki 5,35 ir nuo 5,725 iki 5,85 GHz in naudojant nuo taško į tašką.

FCC RF saugumo reikalavimas

Belaidžio ryšio 'LAN Mini PCI Card' kortelės ir 'Bluetooth' kortelės skleidžiama galia yra gerokai žemiau FCC radijo dažnio standartų ribos. Nepaisant to, šis kompiuteris turi būti naudojamas taip, kad nekeltų žalos žmogaus sveikatai įprasto naudojimo būdu arba kad ta žala būtų minimali:

1. Naudotojams rekomenduojame laikytis RF instrukcijų dėl belaidžių prietaisų pasirinkimo, kurios aprašytos naudotojo instrukcijoje su kiekvienu pasirinkamu RF (radijo dažnių) prietaisu.

Atsargiai: Tam, kad būtų laikomasi FCC RF dažnių poveikio reikalavimų, turi būti minimalus atstumas, kuris prilygtų bent 20 cm (8 colius) tarp integruoto belaidžio „LAN Mini PCI Card“ prietaiso, įmontuoto į ekraną, ir žmonių.

Pastaba: Belaidis „Mini PCI“ adapteris atlieka perdavimo diversifikacijos funkciją. Šios funkcijos metu tuo pat metu nespinduliuojamas radijo dažnis iš abiejų antenų. Vieną iš antenų automatiškai arba rankiniu būdu pasirenkama (naudotoju) tam, kad būtų užtikrinta kokybiška radijo komunikacija.

1. Šis prietaisas skirtas tik naudojimui vidaus patalpose dėl jo veikimo nuo 5,15 iki 5,25 GHz dažnių diapazone. FCC reikalauja šį produktą naudoti vidaus patalpose dažnių diapazonui nuo 5,15 iki 5,25 GHz tam, kad būtų sumažinta galima kenksmingų sąveikų su mobiliojo ryšio palydoviniais kanalais rizika.
2. Didelės galios radarams yra pirmiausia skirti dažnių diapazonai nuo 5,25 iki 5,35 GHz ir nuo 5,65 iki 5,85 GHz. Šios radarų stotys gali sukelti trikdžius ir/arba apgadinti prietaisą.

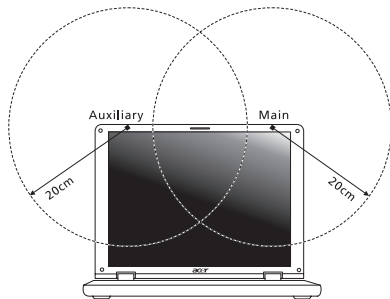

3. Netinkama instaliacija arba neleistinas naudojimas gali kelti trikdžius radijo komunikacijai. Taip pat - bet koks vidinės antenos apgadinimas panaikins FCC sertifikavimą ir garantiją.

Kanada — mažos galios radijo įranga, kuriai nereikia licenzijų komunikacijos prietaisai (RSS-210)

Žmonių buvimas RF laukuose (RSS-102)

Kompiuteriuose naudojamos mažos galios vidinės antenos, kurios neskleidžia RF, viršijančio Kanados sveikatos standartus; žr. Saugos Kodeksą 6, kurį galima atsisiųsti iš Kanados sveikatos tinklalapio www.hc-sc.gc.ca/rpb

Šis įrenginys atitinka Kanados pramonės standartą RSS210.

B klasės skaitmeninis aparatas atitinka Kanados standartą ICES-003, 4 laidą ir RSS-210, Nr. 4 (2000 m. gruod.) ir Nr. 5 (2001 m. lapkr.).

"Siekiant apsaugoti leidžiamą paslaugą nuo radijo trikdžių, šis įrenginys yra skirtas naudoti patalpose ir toliau nuo langų, kad būtų užtikrintas didžiausias ekranavimas. Įrangai (arba jos perdavimo antenai), kuri įrengiama lauke, turi būti suteiktas leidimas."

Cet appareil numérique de la classe B est conforme à la norme NMB-003, No. 4, et CNR-210, No 4 (Dec 2000) et No 5 (Nov 2001).

« Pour empêcher que cet appareil cause du brouillage au service faisant l'objet d'une licence, il doit être utilisé à l'intérieur et devrait être placé loin des fenêtres afin de fournir un écran de blindage maximal. Si le matériel (ou son antenne d'émission) est installé à l'extérieur, il doit faire l'objet d'une licence.

Atsargiai: Naudojant IEEE 802.11a belaidį LAN, šį gaminį galima naudoti tik patalpose, nes jis veikia 5,15–5,25 GHz dažnio diapazone. Pagal Kanados pramonės standartus reikalaujama, kad iš gaminys būtų naudojamas vidaus patalpose dažnių diapazone nuo 5,15 iki 5,25 GHz tam, kad būtų sumažinta galima kenksmingų sąveikų su mobiliojo ryšio palydoviniais kanalais rizika. Didelės galios radarams yra pirmiausia skirti dažnių diapazonai nuo 5,25 iki 5,35 GHz ir nuo 5,65 iki 5,85 GHz. Šios radarų stotys gali sukelti trikdžius ir/arba pakenkti prietaisui.

Didžiausias leidžiamas antenos stiprinamas naudojimui su šiuo įrenginiu yra 6 dBi, kad būtų laikomasi E.I.R.P ribos dažnio diapazonui nuo 5,25 iki 5,35 ir nuo 5,725 iki 5,85 GHz in naudojant nuo taško į tašką.

Acer Aspire M5-481

Εγχειρίδιο Χρήστη



© 2012 Με επιφύλαξη κάθε νόμιμου δικαιώματος.

Acer Aspire M5-481 Εγχειρίδιο Χρήστη

Αρχική έκδοση: 01/2013

Αριθμός Μοντέλου: _____

Σειριακός Αριθμός: _____

Ημερομηνία Αγοράς: _____

Τόπος Αγοράς: _____

ΠΙΝΑΚΑΣ ΠΕΡΙΕΧΟΜΕΝΩΝ

Ασφάλεια και άνεση	6	Δημιουργία αντιγράφου ασφαλείας προγραμμάτων οδήγησης και εφαρμογών.....	52
Πρώτα από όλα	23	Αποκατάσταση του συστήματός σας.....	55
Οι οδηγοί σας.....	23	Επανεγκατάσταση προγραμμάτων οδήγησης και εφαρμογών.....	56
Βασική φροντίδα και συμβουλές για τη χρήση του υπολογιστή σας.....	24	Επαναφορά σε προηγούμενο στιγμιότυπο συστήματος.....	60
Ενεργοποίηση και απενεργοποίηση του υπολογιστή σας.....	24	Επιστροφή του συστήματός σας στην εργοστασιακή του κατάσταση.....	61
Φροντίδα του υπολογιστή σας.....	25	Αποκατάσταση από τα Windows.....	62
Φροντίδα του προσαρμογέα AC.....	25	Αποκατάσταση από αντίγραφο ασφαλείας.....	66
Καθαρισμός και επισκευή.....	26		
Μια ξενάγηση στο φορητό υπολογιστή Acer	27	Acer clear.fi	71
Ώση οθόνης.....	28	Περιήγηση σε πολυμέσα και φωτογραφίες.....	72
Ώση πληκτρολογίου.....	30	Κοινόχρηστα αρχεία.....	72
Πίσω πλευρά.....	32	Ποιες συσκευές είναι συμβατές;.....	73
Πληροφορίες για το USB 3.0.....	33	Αναπαραγωγή σε άλλη συσκευή.....	74
Αριστερή πλευρά.....	34	Διαχείριση ενέργειας	75
Δεξιά πλευρά.....	35	Acer Green Instant On.....	75
Πλευρά βάσης.....	36	Εξοικονόμηση ενέργειας.....	77
Χρήση του πληκτρολογίου	38	Συστοιχία μπαταριών	79
Πλήκτρα προστασίας και ενσωματωμένο αριθμητικό πληκτρολόγιο.....	38	Χαρακτηριστικά συστοιχίας μπαταριών.....	79
Πλήκτρα συντόμευσης.....	40	Φόρτιση μπαταρίας.....	79
Τα πλήκτρα των Windows.....	43	Βελτιστοποίηση ωφέλιμης ζωής μπαταρίας.....	82
Επιφάνεια αφής	44	Έλεγχος στάθμης φόρτισης μπαταρίας....	82
Βασικά στοιχεία για την επιφάνεια αφής.....	44	Προειδοποίηση χαμηλής φόρτισης μπαταρίας.....	83
Κινήσεις επιφάνειας αφής.....	45		
Αποκατάσταση	47	Ταξίδι με τον υπολογιστή	84
Δημιουργία αντιγράφου ασφαλείας για επαναφορά.....	48	Αποσύνδεση από την επιφάνεια εργασίας.....	84
		Μετακίνηση.....	84
		Προετοιμασία του υπολογιστή.....	85

Τι να φέρετε στις συναντήσεις.....	85	Προσθήκη συσκευής Bluetooth	104
Μεταφορά του υπολογιστή στίπi	86	HDMI	109
Προετοιμασία του υπολογιστή	86	Ενιαίος σειριακός δίαυλος (USB)	110
Τι να πάρετε μαζί σας	87	Αναπαραγωγή ταινιών DVD	111
Τι να λάβετε ειδικά υπόψη	87	Βοηθητικό πρόγραμμα BIOS	113
Εγκατάσταση ενός γραφείου στο στίπi	88	Σειρά εκκίνησης	113
Ταξίδι με τον υπολογιστή	88	Καθορισμός κωδικών πρόσβασης	113
Προετοιμασία του υπολογιστή	88	Συχνές ερωτήσεις	114
Τι να πάρετε μαζί σας	88	Αίτηση επισκευής	117
Τι να λάβετε ειδικά υπόψη	89	Αντιμετώπιση προβλημάτων	119
Διεθνή ταξίδια με τον υπολογιστή	89	Συμβουλές αντιμετώπισης	
Προετοιμασία του υπολογιστή	89	προβλημάτων.....	119
Τι να πάρετε μαζί σας	89	Μηνύματα σφαλμάτων	120
Τι να λάβετε ειδικά υπόψη	90	Συμβουλές και υποδείξεις σχετικά με τη	
Ασφάλεια του υπολογιστή σας	91	χρήση των Windows 8.....	122
Χρήση κωδικών πρόσβασης.....	91	Υπάρχουν τρεις έννοιες που θέλετε	
Καταχώρηση κωδ. πρόσβασης.....	92	ενδεχομένως να κρατήσετε	122
Acer Theft Shield	94	Πώς αποκτώ πρόσβαση στα σύμβολα; ..	122
Χρήση του Acer Theft Shield.....	96	Πώς πηγαίνω στο Έναρξη;	123
Γενικά.....	96	Πώς μεταβαίνω από μία εφαρμογή σε	
Ρυθμίσεις	97	άλλη;	123
Σύνδεση σε δίκτυο	98	Πώς απενεργοποιώ τον υπολογιστή	
Ενσωματωμένη δυνατότητα δικτύου	98	μου;	123
Ασύρματα δίκτυα	99	Γιατί υπάρχει νέο περιβάλλον	
Σύνδεση στο Internet.....	99	εργασίας;	123
Acer Instant Connect	99	Πώς ξεκλειδώνω τον υπολογιστή μου; ...	124
Acer Instant Update	99	Πώς εξατομικεύω τον υπολογιστή μου;..	124
Ασύρματα δίκτυα	100	Θέλω να χρησιμοποιώ τα Windows με	
Ποια είναι τα πλεονεκτήματα ενός		τον τρόπο που έχω συνηθίσει - θέλω	
ασύρματου δικτύου;	100	πίσω την επιφάνεια εργασίας μου!.....	126
LAN.....	101	Πού βρίσκονται οι εφαρμογές μου;.....	126
Χρήση σύνδεσης Bluetooth	102	Τι είναι το αναγνωριστικό (λογαριασμός)	
Ενεργοποίηση και απενεργοποίηση του		Microsoft;	128
Bluetooth	102	Πώς προσθέτω ένα αγαπημένο στο	
		Internet Explorer;.....	129

Πώς ελέγχω για ενημερώσεις Windows;	129
Πώς μπορώ να λάβω περισσότερες πληροφορίες;	129

Κανονισμοί και σημειώσεις ασφάλειας

130

Ασφάλεια και άνεση

Οδηγίες περί ασφαλείας

Διαβάστε προσεκτικά αυτές τις οδηγίες. Φυλάξτε το παρόν για μελλοντική παραπομπή. Ακολουθήστε όλες τις προειδοποιήσεις και τις οδηγίες που σημειώνονται στο προϊόν.

Απενεργοποίηση του προϊόντος πριν από τον καθαρισμό

Αποσυνδέστε αυτό το προϊόν από την παροχή του τοίχου πριν το καθαρίσετε. Μην χρησιμοποιείτε υγρά καθαριστικά ή καθαριστικά με αεροζόλ. Χρησιμοποιείτε ένα στεγνό ύφασμα για τον καθαρισμό.

Προειδοποιήσεις

Πρόσβαση στο καλώδιο τροφοδοσίας

Βεβαιωθείτε ότι υπάρχει δυνατότητα εύκολης πρόσβασης στην παροχή ρεύματος στην οποία συνδέετε το καλώδιο τροφοδοσίας και ότι η παροχή βρίσκεται όσο το δυνατόν πλησιέστερα στο χειριστή του εξοπλισμού. Όταν απαιτείται να διακόψετε την τροφοδοσία στον εξοπλισμό, βεβαιωθείτε ότι αποσυνδέσατε το καλώδιο τροφοδοσίας από την παροχή ρεύματος.

Αποσύνδεση της πηγής τροφοδοσίας

Τηρήστε τις ακόλουθες οδηγίες κατά τη σύνδεση και αποσύνδεση της παροχής ρεύματος στη μονάδα του τροφοδοτικού:

Εγκαταστήστε τη μονάδα του τροφοδοτικού πριν από τη σύνδεση του καλωδίου τροφοδοσίας στην παροχή ρεύματος AC.

Αποσυνδέστε το καλώδιο τροφοδοσίας πριν από την αφαίρεση της μονάδας του τροφοδοτικού από τον υπολογιστή.

Εάν το σύστημα διαθέτει πολλές πηγές τροφοδοσίας, αποσυνδέστε την τροφοδοσία από το σύστημα αποσυνδέοντας όλα τα καλώδια τροφοδοσίας από τα τροφοδοτικά.

Χρήση ηλεκτρικού ρεύματος

- Αυτό το προϊόν θα πρέπει να λειτουργεί με τον τύπο ρεύματος που προσδιορίζεται στην ετικέτα. Αν δεν είστε σίγουροι για τον τύπο του διαθέσιμου ρεύματος, συμβουλευτείτε τον αντιπρόσωπό σας ή την τοπική σας εταιρία ηλεκτρισμού.
- Μην επιτρέψετε σε οτιδήποτε να ακουμπάει πάνω στο καλώδιο τροφοδοσίας. Μην τοποθετείτε αυτό το προϊόν σε μέρος που μπορεί άνθρωποι να περπατήσουν πάνω στο καλώδιο.
- Αν χρησιμοποιείτε καλώδιο επέκτασης με αυτό το προϊόν, σιγουρευτείτε ότι η συνολική προδιαγραφή έντασης ρεύματος του εξοπλισμού που είναι συνδεδεμένος στο καλώδιο επέκτασης δεν υπερβαίνει τη συνολική προδιαγραφή έντασης ρεύματος του καλωδίου επέκτασης. Επίσης, σιγουρευτείτε ότι η συνολική προδιαγραφή έντασης όλων των προϊόντων που είναι συνδεδεμένα στην παροχή του τοίχου δεν υπερβαίνει την προδιαγραφή της ασφάλειας.
- Μην υπερφορτώνετε μία παροχή, πολύπριζο ή υποδοχή ρεύματος συνδέοντας υπερβολικά μεγάλο αριθμό συσκευών. Το συνολικό φορτίο του συστήματος δεν πρέπει να υπερβαίνει το 80% της προδιαγραφής του κυκλώματος μίας διακλάδωσης. Εάν χρησιμοποιούνται πολύπριζα, το φορτίο δεν πρέπει να υπερβαίνει το 80% της προδιαγραφής εισόδου του πολύπριζου.
- Ο προσαρμογέας AC του συγκεκριμένου προϊόντος είναι εφοδιασμένος με γειωμένο βύσμα τριών καλωδίων. Το βύσμα ταιριάζει μόνο σε μία γειωμένη παροχή ρεύματος. Βεβαιωθείτε ότι η παροχή ρεύματος είναι κατάλληλα γειωμένη πριν συνδέσετε το βύσμα του προσαρμογέα AC. Μην τοποθετήσετε το βύσμα σε μη γειωμένη παροχή ρεύματος. Απευθυνθείτε στον ηλεκτρολόγο σας για λεπτομέρειες.
- **Προειδοποίηση! Ο ακροδέκτης γείωσης είναι χαρακτηριστικό ασφαλείας. Η χρήση παροχής ρεύματος που δεν έχει γειωθεί κατάλληλα ενδέχεται να καταλήξει σε ηλεκτροπληξία ή/και τραυματισμό.**
- **Σημείωση:** Ο ακροδέκτης γείωσης παρέχει καλή προστασία έναντι ξαφνικού θορύβου παραγόμενου από άλλες παρακείμενες ηλεκτρικές συσκευές οι οποίες ενδέχεται να επηρεάζουν τις επιδόσεις αυτού του προϊόντος.

- Το σύστημα μπορεί να τροφοδοτηθεί με ευρύ φάσμα τάσεων, από 100 έως 120 V ή από 220 έως 240 V AC. Το καλώδιο τροφοδοσίας που περιλαμβάνεται στο σύστημα ανταποκρίνεται στις απαιτήσεις χρήσης της χώρας/περιοχής από την οποία αγοράστηκε το σύστημα. Τα καλώδια τροφοδοσίας που χρησιμοποιούνται σε άλλες χώρες/περιοχές πρέπει να ανταποκρίνονται στις απαιτήσεις αυτής της χώρας/περιοχής. Για περισσότερες πληροφορίες σχετικά με τις απαιτήσεις για το καλώδιο τροφοδοσίας, επικοινωνήστε με εξουσιοδοτημένο μεταπωλητή ή παροχέα υπηρεσιών.

Προστασία της ακοής

- **Προειδοποίηση:** *Αν χρησιμοποιούνται ακουστικά σε υψηλή ένταση για παρατεταμένα χρονικά διαστήματα, μπορεί να προκληθεί μόνιμη απώλεια της ακοής.*



Για να προστατεύσετε την ακοή σας, ακολουθήστε αυτές τις οδηγίες.

- Αυξήστε την ένταση του ήχου σταδιακά μέχρι να ακούτε καθαρά και άνετα.
- Μην αυξάνετε το επίπεδο της έντασης του ήχου αφού έχουν συνηθίσει τα αυτιά σας.
- Μην ακούτε μουσική σε μεγάλη ένταση για παρατεταμένες περιόδους.
- Μην αυξάνετε το επίπεδο της έντασης για να ακούγεται πιο δυνατά σε θορυβώδες περιβάλλον.
- Μειώστε την ένταση του ήχου εάν δεν ακούτε τι λένε οι άνθρωποι που είναι κοντά σας.

Συνοδευτικές εικονικές κάρτες

- **Σημείωση:** *Οι πληροφορίες της παρούσας ενότητας ενδέχεται να μην ισχύουν για τον υπολογιστή σας.*

Ο υπολογιστής σας συνοδεύεται από πλαστικές εικονικές κάρτες εγκατεστημένες στις θύρες καρτών. Οι εικονικές κάρτες προστατεύουν τις μη χρησιμοποιούμενες υποδοχές από σκόνη, μεταλλικά αντικείμενα ή άλλα σωματίδια. Φυλάξτε τις εικονικές κάρτες για χρήση στην περίπτωση που δεν υπάρχουν κάρτες στις θύρες.

Γενικά

- Μην χρησιμοποιείτε αυτό το προϊόν κοντά σε νερό.
- Μην τοποθετείτε αυτό το προϊόν σε ασταθές καροτσάκι, βάση, ή τραπέζι. Το προϊόν μπορεί να πέσει προκαλώντας σοβαρή βλάβη στο προϊόν.
- Παρέχονται θύρες και ανοίγματα για αερισμό, με σκοπό τη διασφάλιση της αξιόπιστης λειτουργίας του προϊόντος και την προστασία του από υπερθέρμανση. Αυτά τα ανοίγματα δεν πρέπει να είναι φραγμένα ή καλυμμένα. Τα ανοίγματα δεν πρέπει ποτέ να φράσσονται με την τοποθέτηση του προϊόντος πάνω σε κρεβάτι, καναπέ, χαλί, ή άλλη παρόμοια επιφάνεια. Αυτό το προϊόν δεν πρέπει ποτέ να τοποθετείται κοντά ή πάνω από σώμα καλοριφέρ ή αερόθερμο, ή μέσα σε ενσωματωμένη εγκατάσταση εκτός αν παρέχεται σωστός αερισμός.
- Ποτέ μην ωθήσετε αντικείμενα οποιουδήποτε είδους σε αυτό το προϊόν μέσω των θυρίδων του περιβλήματος καθώς μπορεί να ακουμπήσουν επικίνδυνα σημεία τάσης ή να βραχυκυκλώσουν μέρη που μπορεί να προκαλέσουν φωτιά ή ηλεκτροσόκ. Ποτέ μην χύσετε οποιουδήποτε είδους υγρό πάνω ή μέσα στο προϊόν.
- Για να αποφύγετε την πρόκληση βλάβης στα εσωτερικά εξαρτήματα και να αποτρέψετε τυχόν διαρροή της μπαταρίας, μην τοποθετείτε το προϊόν πάνω σε δονούμενη επιφάνεια.
- Να μην τη χρησιμοποιείτε ποτέ σε συνθήκες άθλησης ή σε περιβάλλον δονήσεων που ενδεχομένως προκαλέσουν μη αναμενόμενο βραχυκύκλωμα ή ζημία στις συσκευές ρότορα, HDD, οπτική μονάδα και ακόμη κίνδυνο έκθεσης από το πακέτο μπαταριών λιθίου.
- Η θερμοκρασία της κάτω επιφάνειας και του χώρου γύρω από τα ανοίγματα αερισμού και τον προσαρμογέα AC ενδέχεται να αυξηθεί. Για την αποφυγή ενδεχόμενου τραυματισμού, φροντίστε να μην έρθουν σε επαφή με το δέρμα ή το σώμα σας.
- Η συσκευή σας και οι βελτιώσεις της ενδέχεται να περιλαμβάνουν μικρά εξαρτήματα. Φυλάξτε τα μακριά από τα μικρά παιδιά.

Σέρβις του προϊόντος

Μην επιχειρήσετε να επισκευάσετε οι ίδιοι το προϊόν, καθώς το άνοιγμα ή η αφαίρεση των καλυμμάτων μπορεί να σας εκθέσει σε επικίνδυνα σημεία τάσης ή σε άλλους κινδύνους. Απευθυνθείτε για όλες τις επισκευές σε αρμόδιο προσωπικό επισκευών.

Βγάλτε το προϊόν αυτό από την πρίζα και αναθέστε τις επισκευές σε εξειδικευμένο προσωπικό επισκευών αν:

- Το καλώδιο τροφοδοσίας ή το βύσμα έχει υποστεί ζημία, κοπεί ή έχει φθαρεί.
- Χυθεί υγρό μέσα στο προϊόν.
- Το προϊόν εκτεθεί σε βροχή ή νερό.
- Το προϊόν έχει πέσει ή το κουτί του έχει υποστεί ζημία.
- Το προϊόν παρουσιάζει εμφανή αλλαγή στην απόδοση, γεγονός που δηλώνει την ανάγκη για επισκευή.
- Το προϊόν δεν λειτουργεί κανονικά όταν ακολουθείτε τις οδηγίες χρήσης.
- **Σημείωση:** *Να ρυθμίζετε μόνον εκείνα τα στοιχεία ελέγχου που καλύπτονται από τις οδηγίες χειρισμού, διότι η ακατάλληλη ρύθμιση άλλων στοιχείων ελέγχου ενδέχεται να καταλήξει σε βλάβη και συχνά απαιτείται εκτεταμένη εργασία από αρμόδιο τεχνικό για την επαναφορά του προϊόντος σε καλή λειτουργία.*

Οδηγίες για την ασφαλή χρήση της μπαταρίας

Αυτός ο φορητός υπολογιστής χρησιμοποιεί μπαταρία ιόντων λιθίου. Μη τον χρησιμοποιείτε σε νοτισμένο, υγρό ή διαβρωτικό περιβάλλον. Μην τοποθετείτε, φυλάγετε ή αφήνετε το προϊόν μέσα ή κοντά σε πηγή θερμότητας, σε θέση όπου η θερμοκρασία είναι υψηλή, σε απευθείας έκθεση σε έντονο ηλιακό φως, σε φούρνο μικροκυμάτων ή σε δοχείο υπό πίεση και φροντίστε ώστε να μην εκτίθεται σε θερμοκρασίες πάνω από 60°C (140°F). Η μη τήρηση αυτών των οδηγιών ενδέχεται να προκαλέσει διαρροή οξέος της μπαταρίας, υπερθέρμανση, έκρηξη ή ανάφλεξη της και τραυματισμό ή/και βλάβη.

Μην τρυπάτε, ανοίγετε ή αποσυναρμολογείτε τη μπαταρία. Εάν παρουσιαστεί διαρροή της μπαταρίας και έλθετε σε επαφή με τα υγρά της, ξεπλύνετε την περιοχή με άφθονο νερό και ζητήστε ιατρική φροντίδα αμέσως.

Για λόγους ασφαλείας και παράτασης της διάρκειας ζωής της μπαταρίας, δεν επιτρέπεται η φόρτιση σε θερμοκρασίες κάτω από 0°C (32°F) ή πάνω από 40°C (104°F).

Πλήρεις επιδόσεις μιας νέας μπαταρίας επιτυγχάνονται μόνο μετά από δύο ή τρεις κύκλους πλήρους φόρτισης και εκφόρτισης. Η φόρτιση και εκφόρτιση της μπαταρίας μπορεί να πραγματοποιηθεί εκατοντάδες φορές, αλλά τελικά θα επέλθει φθορά. Όταν παρατηρήσετε ότι ο χρόνος λειτουργίας είναι σημαντικά μικρότερος από ότι συνήθως, αγοράστε μια νέα μπαταρία. Να χρησιμοποιείτε μόνο εγκεκριμένες μπαταρίες, και να επαναφορτίζετε την μπαταρία σας μόνο με τους εγκεκριμένους για τη συγκεκριμένη συσκευή φορτιστές.

Να χρησιμοποιείτε τη μπαταρία μόνο για το σκοπό για τον οποίο προορίζεται. Μη χρησιμοποιείτε ποτέ φορτιστή ή μπαταρία που έχει υποστεί βλάβη. Μη βραχυκυκλώνετε τη μπαταρία. Είναι δυνατόν να προκληθεί βραχυκύκλωμα όταν κάποιο μεταλλικό αντικείμενο όπως ένα νόμισμα, συνδετήρας ή στυλό φέρει σε απευθείας σύνδεση το θετικό (+) και αρνητικό (-) ακροδέκτη της μπαταρίας. (Αυτοί έχουν τη μορφή μεταλλικών ελασμάτων πάνω στη μπαταρία.) Αυτό ενδέχεται να συμβεί όταν μεταφέρετε, για παράδειγμα, μία εφεδρική μπαταρία στην τσέπη ή το τσαντάκι σας. Η βραχυκύκλωση των ακροδεκτών ενδέχεται να προκαλέσει βλάβη στη μπαταρία ή το αντικείμενο που τους φέρει σε επαφή.

Η ισχύς και η διάρκεια ζωής της μπαταρίας μειώνονται εάν αφήσετε τη μπαταρία εκτεθειμένη σε θερμά ή ψυχρά μέρη, όπως μέσα σε κλειστό αυτοκίνητο το καλοκαίρι ή το χειμώνα. Να φροντίζετε πάντα για τη φύλαξη της μπαταρίας σε θερμοκρασίες μεταξύ 15°C και 25°C (59°F και 77°F). Συσκευή με μπαταρία σε υψηλή ή χαμηλή θερμοκρασία ενδέχεται να μη λειτουργεί προσωρινά, ακόμη και όταν η μπαταρία είναι πλήρως φορτισμένη. Οι επιδόσεις της μπαταρίας περιορίζονται σημαντικά σε θερμοκρασίες κατά πολύ χαμηλότερες του μηδενός.

Μην πετάτε τις μπαταρίες σε αναμμένη φωτιά διότι ενδέχεται να εκραγούν. Οι μπαταρίες ενδέχεται επίσης να εκραγούν, εάν έχουν υποστεί βλάβη. Πετάξτε τις χρησιμοποιημένες μπαταρίες σύμφωνα με τους τοπικούς κανονισμούς. Παρακαλούμε φροντίστε για την ανακύκλωση όταν αυτό είναι εφικτό. Μην απορρίπτετε ως οικιακά απορρίμματα.

- **Σημείωση:** Για τα έγγραφα αποστολής μπαταριών επισκεφθείτε τον ιστότοπο www.acer.com.

Αντικατάσταση της συστοιχίας μπαταριών

Η σειρά Φορητός προσωπικός Η/Υ χρησιμοποιεί τη μπαταρία λιθίου. Αντικαταστήστε τη μπαταρία με μία άλλη ίδιου τύπου με αυτή που διατίθεται με το προϊόν σας. Η χρήση άλλης μπαταρίας μπορεί να παρουσιάσει κίνδυνο πυρκαγιάς ή έκρηξης.

- **Προειδοποίηση!** Οι μπαταρίες μπορεί να εκραγούν αν δεν τις χειριστείτε σωστά. Μην τις αποσυναρμολογείτε ή τις πετάτε σε φωτιά. Φυλάξτε τα μακριά από τα παιδιά. Να τηρείτε τους τοπικούς κανονισμούς σχετικά με τη διάθεση χρησιμοποιημένων μπαταριών.

Παρεμβολές στις ραδιοσυχνότητες

- **Προειδοποίηση!** Για λόγους ασφαλείας, απενεργοποιήστε όλες τις ασύρματες συσκευές ή τις συσκευές ραδιομετάδοσης κατά τη χρήση του φορητού υπολογιστή κάτω από τις ακόλουθες συνθήκες. Αυτές οι συσκευές ενδέχεται να περιλαμβάνουν αλλά δεν περιορίζονται στα ακόλουθα: ασύρματο LAN (WLAN), Bluetooth και/ή 3G.

Να θυμάστε ότι πρέπει να τηρείτε τυχόν ειδικούς κανονισμούς που ισχύουν σε οποιαδήποτε χώρο και να απενεργοποιείτε πάντα τη συσκευή σας όταν η χρήση της απαγορεύεται ή όταν ενδέχεται να προκαλέσει παρεμβολές ή κίνδυνο. Να χρησιμοποιείτε τη συσκευή μόνο στις φυσιολογικές θέσεις λειτουργίας της. Η συσκευή αυτή ανταποκρίνεται στις οδηγίες περί έκθεσης σε ραδιοσυχνότητες (RF) κατά τη φυσιολογική της χρήση και αυτή, όπως και η κεραία της, τοποθετούνται τουλάχιστον 1,5 εκατοστό (5/8 ίντσες) μακριά από το σώμα σας. εν θα πρέπει να περιέχει μεταλλικά αντικείμενα και η συσκευή θα πρέπει να τοποθετείται στην ανωτέρω απόσταση από το σώμα σας. Για την επιτυχή μετάδοση αρχείων δεδομένων ή μηνυμάτων, αυτή η συσκευή απαιτεί σύνδεση καλής ποιότητας με το δίκτυο. Σε ορισμένες περιπτώσεις, η μετάδοση αρχείων δεδομένων ή μηνυμάτων ενδέχεται να καθυστερεί έως ότου είναι διαθέσιμη μία τέτοια σύνδεση. Βεβαιωθείτε ότι τηρούνται οι ανωτέρω οδηγίες περί απόστασης διαχωρισμού έως ότου ολοκληρωθεί η μετάδοση. Ορισμένα εξαρτήματα της συσκευής είναι μαγνητικά. Τα

μεταλλικά αντικείμενα ενδέχεται να έλκονται στη συσκευή και τα άτομα που χρησιμοποιούν ακουστικά βαρηκοΐας δεν θα πρέπει να κρατούν τη συσκευή στο αυτί με το ακουστικό βαρηκοΐας. Μην τοποθετείτε πιστωτικές κάρτες ή άλλα μαγνητικά μέσα αποθήκευσης κοντά στη συσκευή, διότι οι αποθηκευμένες πληροφορίες ενδέχεται να διαγραφούν.

Ιατρικές συσκευές

Η λειτουργία οποιουδήποτε εξοπλισμού ραδιομετάδοσης, περιλαμβανομένων των ασύρματων τηλεφώνων, ενδέχεται να δημιουργεί παρεμβολές στη λειτουργία ανεπαρκώς προστατευμένων ιατρικών συσκευών. Απευθυνθείτε σε έναν γιατρό ή στον κατασκευαστή της ιατρικής συσκευής για να βεβαιωθείτε εάν είναι επαρκώς θωρακισμένη από εξωτερική ενέργεια RF ή εάν έχετε τυχόν απορίες. Απενεργοποιήστε τη συσκευή σας εντός εγκαταστάσεων υγειονομικής φροντίδας όταν υπάρχουν αναρτημένοι κανονισμοί σε αυτούς τους χώρους που σας ζητούν να συμμορφωθείτε. Τα νοσοκομεία ή άλλες εγκαταστάσεις υγειονομικής φροντίδας ενδέχεται να χρησιμοποιούν εξοπλισμό που θα μπορούσε να είναι ευαίσθητος στην εξωτερική ενέργεια εκπομπών RF.

Βηματοδότες. Οι κατασκευαστές βηματοδοτών συνιστούν τη διατήρηση απόστασης διαχωρισμού τουλάχιστον 15,3 εκατοστών (6 ίντσες) μεταξύ ασύρματων συσκευών και ενός βηματοδότη προς αποφυγή ενδεχόμενης παρεμβολής στη λειτουργία του βηματοδότη. Αυτές οι συστάσεις συμφωνούν με την ανεξάρτητη έρευνα και τις συστάσεις της Έρευνας Ασύρματης Τεχνολογίας. Τα άτομα που χρησιμοποιούν βηματοδότες θα πρέπει να φροντίζουν για τα ακόλουθα:

- Να διατηρείτε πάντα τη συσκευή σε απόσταση μεγαλύτερη από 15,3 εκατοστά (6 ίντσες) από το βηματοδότη
- Μην μεταφέρετε τη συσκευή κοντά στο βηματοδότη όταν η συσκευή είναι ενεργοποιημένη.
Εάν υποπτευθείτε παρεμβολή, απενεργοποιήστε τη συσκευή σας και αλλάξτε τη θέση της.

Ακουστικά βαρηκοΐας. Ορισμένες ψηφιακές ασύρματες συσκευές ενδέχεται να δημιουργούν παρεμβολές σε ορισμένα ακουστικά βαρηκοΐας. Εάν παρουσιαστεί παρεμβολή, συμβουλευτείτε τον παροχέα υπηρεσιών σας.

Οχήματα

Τα σήματα RF ενδέχεται να επηρεάσουν ακατάλληλα ή ανεπαρκώς θωρακισμένα ηλεκτρονικά συστήματα αυτοκινήτων, όπως ηλεκτρονικά συστήματα ψεκασμού καυσίμου, ηλεκτρονικά αντιολισθητικά (αντιμπλόκ) συστήματα πέδησης, ηλεκτρονικά συστήματα ελέγχου ταχύτητας και συστήματα αερόσακων. Για περαιτέρω πληροφορίες, απευθυνθείτε στον κατασκευαστή ή τον αντιπρόσωπό του, του οχήματός σας ή άλλου εξοπλισμού που έχει προστεθεί. Η συντήρηση ή η εγκατάσταση της συσκευής σε όχημα θα πρέπει να ανατίθεται μόνο σε αρμόδιο τεχνικό. Η εσφαλμένη εγκατάσταση ή συντήρηση ενδέχεται να είναι επικίνδυνη και μπορεί να ακυρώσει οποιαδήποτε εγγύηση ισχύει για τη συσκευή. Να ελέγχετε συχνά εάν ο ασύρματος εξοπλισμός του οχήματός σας είναι σωστά εγκατεστημένος και λειτουργεί κανονικά. Να μην αποθηκεύετε ή μεταφέρετε εύφλεκτα υγρά, αέρια, ή εκρηκτικά υλικά στο ίδιο διαμέρισμα όπου βρίσκεται και η συσκευή σας, τα εξαρτήματα ή οι βελτιώσεις της. Για τα οχήματα που είναι εφοδιασμένα με αερόσακο, να θυμάστε ότι οι αερόσακοι φουσκώνουν με μεγάλη δύναμη. Μην τοποθετείτε αντικείμενα, περιλαμβανομένου εγκατεστημένου ή φορητού ασύρματου εξοπλισμού στο χώρο πάνω από τον αερόσακο ή στο χώρο ανάπτυξης του αερόσακου. Σε περίπτωση εσφαλμένης εγκατάστασης του ασύρματου εξοπλισμού μέσα στο όχημα και ανάπτυξης του αερόσακου, ενδέχεται να προκληθεί σοβαρός τραυματισμός. Απαγορεύεται η χρήση της συσκευής σας κατά την πτήση σε αεροσκάφος. Απενεργοποιήστε τη συσκευή πριν από την επιβίβασή σας στο αεροσκάφος. Η χρήση ασύρματων τηλεσυσκευών σε ένα αεροσκάφος ενδέχεται να είναι επικίνδυνη για τη λειτουργία του αεροσκάφους, να προκαλέσει διακοπή του ασύρματου τηλεφωνικού δικτύου και να είναι παράνομη.

Δυνητικά εκρηκτικά περιβάλλοντα

Απενεργοποιήστε τη συσκευή σας σε οποιοδήποτε χώρο με δυνητικά εκρηκτική ατμόσφαιρα και συμμορφωθείτε με όλα τα σήματα και τις οδηγίες. Τα δυνητικά εκρηκτικά περιβάλλοντα περιλαμβάνουν χώρους όπου σε φυσιολογικές συνθήκες συνιστάται η απενεργοποίηση του κινητήρα του οχήματός σας. Οι σπίθες σε τέτοιους χώρους θα μπορούσαν να προκαλέσουν έκρηξη ή πυρκαγιά που ενδέχεται να έχει ως αποτέλεσμα το σωματικό τραυματισμό ή ακόμη και το θάνατο. Απενεργοποιήστε το φορητό υπολογιστή

κοντά στις αντλίες καυσίμων των πρατηρίων. Να τηρείτε τους περιορισμούς όσον αφορά τη χρήση ραδιοηλεκτρικού εξοπλισμού σε αποθήκες καυσίμων και χώρους φύλαξης και διανομής, εργοστάσια χημικών ουσιών ή σε μέρη όπου βρίσκονται σε εξέλιξη δραστηριότητες ανατινάξεων. Οι περιοχές με δυνητικά εκρηκτική ατμόσφαιρα επισημαίνονται συχνά, αλλά όχι πάντα, ρητώς. Περιλαμβάνουν χώρους κάτω από καταστρώματα πλοίων, εγκαταστάσεις μεταφοράς ή αποθήκευσης χημικών ουσιών, οχήματα που χρησιμοποιούν υγροποιημένο αέριο παράγωγο του πετρελαίου (όπως προπάνιο ή βουτάνιο) και χώρους όπου η ατμόσφαιρα περιέχει χημικές ουσίες ή σωματίδια όπως κόκκους, σκόνη ή μεταλλικές πούδρες. Μην ενεργοποιείτε τον υπολογιστή όταν απαγορεύεται η χρήση ασύρματου τηλεφώνου ή όταν ενδέχεται να προκαλέσει παρεμβολές ή να δημιουργήσει κίνδυνο.

Κλήσεις έκτακτης ανάγκης

- ***Προειδοποίηση: εν είναι εφικτή η πραγματοποίηση κλήσεων έκτακτης ανάγκης από αυτήν τη συσκευή. Για να πραγματοποιήσετε μια κλήση έκτακτης ανάγκης, θα πρέπει να καλέσετε μέσω του κινητού τηλεφώνου σας ή άλλου συστήματος τηλεφωνικών κλήσεων.***

Οδηγίες περί απόρριψης

Απαγορεύεται η ρίψη της εν λόγω ηλεκτρονικής συσκευής στα απορρίμματα κατά τη διάθεση. Για ελαχιστοποίηση της μόλυνσης και διασφάλιση της απόλυτης προστασίας του παγκόσμιου περιβάλλοντος, παρακαλούμε φροντίστε για την ανακύκλωση αυτής. Για περισσότερες πληροφορίες σχετικά με τους κανόνες για τα απόβλητα ειδών ηλεκτρικού και ηλεκτρονικού εξοπλισμού (WEEE), επισκεφθείτε τη διεύθυνση www.acer-group.com/public/Sustainability/sustainability01.htm.



Ενημερωτική οδηγία περί υδραργύρου

Για προβολείς με εσωτερικό λαμπτήρα ή ηλεκτρονικά προϊόντα με μόνιτορ ή οθόνη LCD/CRT χωρίς οπισθοφωτισμό LED: Η ή οι λυχνίες στο εσωτερικό του εν λόγω προϊόντος περιέχουν υδράργυρο και πρέπει να ανακυκλώνονται ή να απορρίπτονται σύμφωνα με τις διατάξεις της τοπικής, πολιτειακής ή ομοσπονδιακής νομοθεσίας.



Για περαιτέρω πληροφορίες, απευθυνθείτε στην Ένωση Βιομηχανιών Ηλεκτρονικών στη διεύθυνση: www.eiae.org. Όσον αφορά στην απόρριψη λυχνιών αναλόγως του τύπου τους, ανατρέξτε στη διεύθυνση www.lamprecycle.org.

ENERGY STAR



Τα προϊόντα αναγνωρισμένης ποιότητας ENERGY STAR της Acer σας εξοικονομούν χρήματα, μειώνοντας το κόστος της ενέργειας και προστατεύοντας το περιβάλλον χωρίς συμβιβασμούς στα χαρακτηριστικά και την απόδοση τους. Η Acer είναι περήφανη που προσφέρει στους πελάτες της προϊόντα με το σήμα ENERGY STAR.

Τι είναι το ENERGY STAR;

Τα προϊόντα αναγνωρισμένης ποιότητας ENERGY STAR χρησιμοποιούν λιγότερη ενέργεια και δεν επιτρέπουν εκπομπές αερίων θερμοκηπίου αναπποκρινόμενα στις αυστηρές κατευθυντήριες γραμμές ενεργειακής απόδοσης που έχουν καθοριστεί από την Αμερικανική Υπηρεσία Προστασίας του Περιβάλλοντος (U.S. Environmental Protection Agency). Η Acer έχει δεσμευτεί να προσφέρει παγκοσμίως προϊόντα και υπηρεσίες που βοηθούν τους πελάτες στην εξοικονόμηση χρημάτων και ενέργειας καθώς και στη βελτίωση της ποιότητας του περιβάλλοντός μας. Όσο περισσότερη ενέργεια μπορούμε να εξοικονομήσουμε μέσω της υψηλότερης ενεργειακής απόδοσης, τόσο περισσότερο μειώνουμε τα αέρια του θερμοκηπίου και τους κινδύνους κλιματικών αλλαγών. Περισσότερες πληροφορίες μπορείτε να βρείτε στη διεύθυνση www.energystar.gov ή στη διεύθυνση www.energystar.gov/powermanagement.

- **Σημείωση:** Οι πληροφορίες της παρούσας ενότητας ενδέχεται να μην ισχύουν για τον υπολογιστή σας.

Πιστοποιημένα προϊόντα ENERGY STAR της Acer:

- Παράγουν λιγότερη θερμότητα και μειώνουν τα ψυκτικά φορτία στα τα θερμότερα κλίματα.
- Μεταβαίνουν αυτόματα στις καταστάσεις "αναμονής οθόνης" και "αναμονής υπολογιστή" ύστερα από 10 και 30 λεπτά αδράνειας αντίστοιχα.
- Αφυπνίζονται από την κατάσταση "Αναμονής" αν πατηθεί κάποιο πλήκτρο του πληκτρολογίου ή αν μετακινηθεί το ποντίκι.
- Οι υπολογιστές εξοικονομούν περισσότερο από 80% ενέργειας σε κατάσταση "αναμονής".

Η ονομασία ENERGY STAR και το σήμα ENERGY STAR είναι κατατεθέντα σήματα στις Η.Π.Α.

Συμβουλές και πληροφορίες για άνετη χρήση

Οι χρήστες υπολογιστών ενδέχεται να παραπονούνται για οπτική κόπωση και πονοκεφάλους μετά από παρατεταμένη χρήση. Οι χρήστες διατρέχουν επίσης τον κίνδυνο σωματικού τραυματισμού μετά από πολλές ώρες εργασίας μπροστά από έναν υπολογιστή. Οι μακρές περιόδους εργασίας, η κακή στάση του σώματος, οι κακές συνήθειες εργασίας, η κόπωση, οι ακατάλληλες συνθήκες εργασίας όπως και άλλοι παράγοντες αυξάνουν σημαντικά τον κίνδυνο σωματικού τραυματισμού.

Η εσφαλμένη χρήση ενός υπολογιστή ενδέχεται να οδηγήσει σε σύνδρομο καρπιαίου σωλήνα, τενοντίτιδα τένοντα, στενωτική τενοντοελυτρίτιδα ή άλλες μυοσκελετικές διαταραχές. Τα ακόλουθα συμπτώματα ενδέχεται να παρουσιαστούν σε χέρια, καρπούς, βραχίονες, ώμους, αυχένα ή πλάτη:

- Μούδιασμα ή μία αίσθηση καψίματος ή κνησμού.
- Άλγος, ερεθισμό ή ευαισθησία.
- Πόνο, πρήξιμο ή έντονη σφύξη.
- Δυσκαμψία ή σφίξιμο.
- Ψυχρότητα ή αδυναμία.

Εάν παρουσιάζετε αυτά τα συμπτώματα ή τυχόν άλλη περιοδική ή επίμονη δυσφορία ή/και πόνο που σχετίζεται με τη χρήση υπολογιστή, συμβουλευτείτε αμέσως έναν ιατρό και ενημερώστε το τμήμα υγείας και ασφαλείας της εταιρείας σας.

Η ενότητα που ακολουθεί παρέχει συμβουλές για πιο άνετη χρήση του υπολογιστή.

Προσδιορισμός της ζώνης άνεσης

Προσδιορίστε τη ζώνη άνεσης του σώματός σας ρυθμίζοντας τη γωνία παρατήρησης του μόνιτορ, χρησιμοποιώντας ένα υποπόδιο ή αυξάνοντας το ύψος του καθίσματος ώστε να επιτύχετε μέγιστο βαθμό άνεσης. Τηρήστε τις ακόλουθες συμβουλές:

- Αποφεύγετε τη μακρόχρονη παραμονή σε συγκεκριμένη στάση.
- Αποφεύγετε να σκύβετε προς τα εμπρός ή/και να γέρνετε προς τα πίσω.
- Σηκώνεστε συχνά όρθιοι και περιφέρεστε τριγύρω ώστε να ανακουφίζονται οι μύες των κάτω άκρων από την κόπωση.
- Αναπαύεστε για σύντομα χρονικά διαστήματα ώστε να χαλαρώνει ο αυχένας και οι ώμοι.
- Αποφεύγετε το τέντωμα των μυών ή το σήκωμα των ώμων.
- Εγκαταστήστε σωστά την εξωτερική οθόνη, το πληκτρολόγιο και το ποντίκι και σε βολική απόσταση.
- Εάν βλέπετε το μόνιτορ για μεγαλύτερο χρονικό διάστημα από ό,τι τα έγγραφά σας, τοποθετήστε την οθόνη στο κέντρο του γραφείου σας ώστε να ελαχιστοποιείται η καταπόνηση του αυχένα.

Φροντίζοντας την όρασή σας

Οι πολλές ώρες παρατήρησης, τα ακατάλληλα γυαλιά ή φακοί επαφής, το εκτυφλωτικό φως, ο υπερβολικός βαθμός φωτισμού ενός δωματίου, οι οθόνες με κακή εστίαση, τα πολύ μικρά γράμματα και οι οθόνες με χαμηλό βαθμό αντίθεσης μπορούν να καταπονήσουν τα μάτια σας. Οι ενότητες που ακολουθούν παρέχουν συστάσεις περί μείωσης της οπτικής κόπωσης.

Μάτια

- Να ξεκουράζετε τα μάτια σας συχνά.

- Να ξεκουράζετε τα μάτια σας στη διάρκεια συχνών διαλειμμάτων απομακρύνοντας το βλέμμα σας από το μόνιτορ και εστιάζοντάς τα σε κάποιο μακρινό σημείο.
- Να ανοιγοκλείνετε τα μάτια σας συχνά ώστε να παραμένουν υγρά.

Οθόνη

- Να διατηρείτε την οθόνη καθαρή.
- Να κρατάτε το κεφάλι σας σε υψηλότερο σημείο από την πάνω άκρη της οθόνης ώστε τα μάτια σας να κατευθύνονται προς τα κάτω όταν κοιτάζετε το κέντρο της οθόνης.
- Ρυθμίστε τη φωτεινότητα ή/και την αντίθεση της οθόνης σε βολικό επίπεδο για βελτιωμένη δυνατότητα ανάγνωσης του κειμένου και καθαρότητα των γραφικών.
- Να εξαλείψετε το εκτυπωτικό φως και τις αντανάκλασεις ως εξής:
τοποθετώντας την οθόνη κατά τέτοιο τρόπο, ώστε η μία πλευρά της να είναι στραμμένη προς το παράθυρο ή οποιαδήποτε πηγή φωτός,
ελαχιστοποιώντας το φωτισμό του δωματίου με τη βοήθεια κουρτινών, σκιάστρων ή ρολών,
χρησιμοποιώντας μία πηγή φωτός εργασίας,
αλλάζοντας τη γωνία παρατήρησης της οθόνης,
χρησιμοποιώντας ένα φίλτρο μείωσης του εκτυπωτικού φωτός,
χρησιμοποιώντας ένα αντιθλαμβωτικό γέισο, όπως ένα τεμάχιο χαρτονιού που εκτείνεται από την πάνω άκρη του μπροστινού μέρους της οθόνης,
- Να αποφεύγετε τη ρύθμιση της οθόνης σε μία άβολη γωνία παρατήρησης.
- Αποφεύγετε να στρέφετε το βλέμμα σας προς έντονες πηγές φωτός για παρατεταμένες χρονικές περιόδους.

Ανάπτυξη καλών συνθηκών εργασίας

Οι παρακάτω εργασιακές συνθήκες καθιστούν τη χρήση του υπολογιστή πιο ξεκούραστη και παραγωγική:

- Να προγραμματίζετε σύντομα διαλείμματα σε κανονικά διαστήματα και συχνά.
- Να εκτελείτε ορισμένες ασκήσεις έκτασης.

- Να αναπνέετε καθαρό αέρα όσο πιο συχνά είναι δυνατό.
- Να ασκείστε συχνά και να διατηρείτε ένα υγιές σώμα.
- **Προειδοποίηση! Δεν συνιστούμε τη χρήση του υπολογιστή σε καναπέ ή κρεβάτι. Εάν αυτό είναι αναπόφευκτο, να εργάζεστε μόνο για μικρά διαστήματα, να κάνετε διαλείμματα συχνά όπως και ορισμένες ασκήσεις έκτασης.**
- **Σημείωση:** Για περισσότερες πληροφορίες ανατρέξτε στην ενότητα **"Κανονισμοί και σημειώσεις ασφάλειας"** στη σελίδα 130.

Προφύλαξη για τη συσκευή οπτικού δίσκου

- **Σημείωση:** Οι πληροφορίες της παρούσας ενότητας ενδέχεται να μην ισχύουν για τον υπολογιστή σας.

ΠΡΟΣΟΧΗ: Η παρούσα συσκευή περιέχει ένα σύστημα λέιζερ και είναι ταξινομημένη ως «ΠΡΟΪΟΝ ΛΕΙΖΕΡ ΤΑΞΗΣ 1 (CLASS 1)». Σε περίπτωση οποιουδήποτε προβλήματος με τη συσκευή, επικοινωνήστε με το πλησιέστερο ΕΞΟΥΣΙΟΔΟΤΗΜΕΝΟ κατάστημα εξυπηρέτησης. Για να αποφύγετε την άμεση έκθεση στην ακτίνα λέιζερ, μην επιχειρήσετε να ανοίξετε το περίβλημα.

CLASS 1 LASER PRODUCT

CAUTION: INVISIBLE LASER RADIATION WHEN OPEN. AVOID EXPOSURE TO BEAM.

APPAREIL A LASER DE CLASSE 1 PRODUIT

LASERATTENTION: RADIATION DU FAISCEAU LASER INVISIBLE EN CAS D'OUVERTURE. EVITER TOUTE EXPOSITION AUX RAYONS.

LUOKAN 1 LASERLAITE LASER KLASSE 1

VORSICHT: UNSICHTBARE LASERSTRAHLUNG, WENN ABDECKUNG GEÖFFNET NICHT DEM STRAHLL AUSSETZEN

PRODUCTO LÁSER DE LA CLASE I

ADVERTENCIA: RADIACIÓN LÁSER INVISIBLE AL SER ABIERTO. EVITE EXPONERSE A LOS RAYOS.

ADVARSEL: LASERSTRÅLING VEDÅBNING SE IKKE IND I STRÅLEN.

VARO! LAVATTAESSA OLET ALTTINA LASERSÄTEILYLLE.

VARNING: LASERSTRÅLNING NÅR DENNA DEL ÄR ÖPPNAD ÄLÅ TUIJOTA SÄTEESEENSTIRRA EJ IN I STRÅLEN

VARNING: LASERSTRÅLNING NAR DENNA DEL ÄR ÖPPNADSTIRRA EJ IN I STRÅLEN

ADVARSEL: LASERSTRÅLING NAR DEKSEL ÅPNESSTIRR IKKE INN I STRÅLEN

- Προειδοποίηση! Για λόγους ασφαλείας, μην χρησιμοποιείτε μη συμβατά εξαρτήματα κατά την προσθήκη ή αντικατάσταση των εξαρτημάτων. Συμβουλευτείτε το μεταπωλητή σας για τις δυνατότητες αγοράς.

Πρώτα από όλα

Θα θέλαμε να σας ευχαριστήσουμε που επιλέξατε φορητό υπολογιστή της Acer με σκοπό την ικανοποίηση των αναγκών σας για φορητό υπολογιστή.

Οι οδηγοί σας

Για να σας βοηθήσουμε στη χρήση του φορητού σας υπολογιστή Acer, έχουμε σχεδιάσει ένα σετ εγχειριδίων χρήσης:

Πρώτα απ' όλα, η **αφίσα εγκατάστασης** σας βοηθά να ξεκινήσετε με την εγκατάσταση του υπολογιστή σας.

Ο **Γρήγορος οδηγός** παρουσιάζει τις βασικές δυνατότητες και λειτουργίες του νέου σας υπολογιστή. Για περισσότερες πληροφορίες όσον αφορά στον τρόπο με τον οποίο ο υπολογιστής μπορεί να σας βοηθήσει να αυξήσετε την παραγωγικότητά σας, ανατρέξτε στο **Εγχειρίδιο Χρήστη**. Ο οδηγός αυτός περιλαμβάνει λεπτομερείς πληροφορίες σχετικά με θέματα όπως τα βοηθητικά προγράμματα του συστήματος, την επαναφορά δεδομένων, τις επιλογές επέκτασης και την αντιμετώπιση προβλημάτων. Επιπλέον, περιέχει τους γενικούς κανονισμούς και τις προειδοποιήσεις ασφαλείας για το φορητό υπολογιστή σας. Υπάρχει στην επιφάνεια εργασίας. Κάντε διπλό κλικ στο εικονίδιο Βοήθεια και κλικ στο **Εγχειρίδιο Χρήστη** στο μενού που ανοίγει.

Βασική φροντίδα και συμβουλές για τη χρήση του υπολογιστή σας

Ενεργοποίηση και απενεργοποίηση του υπολογιστή σας

Για να απενεργοποιήσετε τον υπολογιστή, κάντε ένα από τα ακόλουθα:

- Χρησιμοποιήστε την εντολή τερματισμού των Windows: Πατήστε το πλήκτρο **Windows** + **<C>**, κάντε κλικ στο **Ρυθμίσεις > Τροφοδοσία** και μετά κλικ στο **Τερματισμός**.

Αν χρειαστεί να τερματίσετε τη λειτουργία του υπολογιστή για σύντομο χρονικό διάστημα, όχι όμως εντελώς, μπορείτε να τον θέσετε σε **Αδρανοποίηση** πατώντας το κουμπί τροφοδοσίας.

Μπορείτε να θέσετε τον υπολογιστή σε λειτουργία Αναμονής, πατώντας τον συνδυασμό πλήκτρων συντόμευσης για λειτουργία Αναμονής **<Fn> + <F4>**.

Σημείωση: Αν δε μπορείτε να απενεργοποιήσετε κανονικά τον υπολογιστή σας, πατήστε και κρατήστε πατημένο το κουμπί τροφοδοσίας για περισσότερα από τέσσερα δευτερόλεπτα ώστε να απενεργοποιηθεί ο υπολογιστής. Αν απενεργοποιήσετε τον υπολογιστή και θέλετε να τον ενεργοποιήσετε ξανά, περιμένετε τουλάχιστον δύο δευτερόλεπτα πριν να τον ανοίξετε.

Φροντίδα του υπολογιστή σας

Ο υπολογιστή σας θα σας εξυπηρετεί καλά αν τον φροντίζετε.

- Μην εκθέτετε τον υπολογιστή άμεσα σε ηλιακό φως. Μην τον τοποθετείτε κοντά σε πηγές θερμότητας, όπως το καλοριφέρ.
- Μην εκθέτετε τον υπολογιστή σε θερμοκρασίες κάτω από 0°C (32°F) ή άνω των 50°C (122°F).
- Μην εκθέτετε τον υπολογιστή σε μαγνητικά πεδία.
- Μην εκθέτετε τον υπολογιστή σε βροχή ή υγρασία.
- Μην ρίχνετε νερό ή οποιοδήποτε υγρό πάνω στον υπολογιστή.
- Μην εκθέτετε τον υπολογιστή σε ισχυρές συγκρούσεις ή δονήσεις.
- Μην εκθέτετε τον υπολογιστή σε σκόνη και βρομιά.
- Ποτέ μην τοποθετείτε αντικείμενα πάνω στον υπολογιστή.
- Μην χτυπάτε δυνατά την οθόνη του υπολογιστή όταν την κλείνετε.
- Ποτέ μην τοποθετείτε τον υπολογιστή σε ανώμαλες επιφάνειες.

Φροντίδα του προσαρμογέα AC

Ακολουθούν μερικοί τρόποι φροντίδας του προσαρμογέα ρεύματός AC:

- Μη συνδέετε τον προσαρμογέα σε οποιαδήποτε άλλη συσκευή.
- Μην πατάτε επάνω στο καλώδιο τροφοδοσίας ή τοποθετείτε βαριά αντικείμενα επάνω του. Κατευθύνετε προσεκτικά το καλώδιο ρεύματος και άλλα καλώδια μακριά από μέρη από όπου περνάει κόσμος.
- Όταν βγάζετε το καλώδιο από την πρίζα, μην τραβάτε το ίδιο το καλώδιο, αλλά τραβάτε το φως.

- Το άθροισμα των ονομαστικών τιμών ρεύματος σε αμπέρ του συνόλου του εξοπλισμού δεν θα πρέπει να υπερβαίνει την ονομαστική τιμή ρεύματος του καλωδίου, εάν χρησιμοποιείται καλώδιο επέκτασης. Επίσης, το άθροισμα των ονομαστικών τιμών ρεύματος σε αμπέρ όλου του εξοπλισμού που είναι συνδεδεμένος σε μία μόνο επιτοίχια παροχή ρεύματος δεν θα πρέπει να υπερβαίνει την ονομαστική τιμή της ασφάλειας.

Καθαρισμός και επισκευή

Όταν καθαρίζετε τον υπολογιστή, ακολουθήστε τα εξής βήματα:

1. Απενεργοποιήστε τον υπολογιστή.
2. Αποσυνδέστε τον προσαρμογέα AC.
3. Χρησιμοποιήστε ένα μαλακό, υγρό πανί. Μην χρησιμοποιείτε υγρά καθαριστικά ή καθαριστικά σε σπρέι.

Αν συμβεί κάποιο από τα παρακάτω:

- Ο υπολογιστής έπεσε στο έδαφος ή υπέστη ζημιά το κεντρικό μέρος;
- Ο υπολογιστής δεν λειτουργεί κανονικά

Παρακαλούμε ανατρέξτε στο **"Συχνές ερωτήσεις" στη σελίδα 114.**

Μια ξενάγηση στο φορητό υπολογιστή Acer

Μετά την εγκατάσταση του υπολογιστή όπως απεικονίζεται στην αφίσα εγκατάστασης, θα σας περιγράψουμε τα διάφορα μέρη του νέου σας υπολογιστή Acer.





Aspire M5-481

Όψη οθόνης



#	Εικονίδιο	Στοιχείο	Περιγραφή
1		Webcam	Κάμερα διαδικτύου για βιντεοεπικοινωνία. <i>Ένα λαμπάκι δίπλα στην κάμερα διαδικτύου επισημαίνει ότι η κάμερα διαδικτύου είναι ενεργοποιημένη.</i>
2		Οθόνη	Απεικονίζει την έξοδο του υπολογιστή.

#	Εικονίδιο	Στοιχείο	Περιγραφή
3		Μικρόφωνο	Εσωτερικό μικρόφωνο για στερεοφωνικές ηχογραφήσεις.
4		Κουμπί τροφοδοσίας	Ενεργοποιεί και απενεργοποιεί τον υπολογιστή.
5		Ενδεικτική λυχνία τροφοδοσίας	Δηλώνει την κατάσταση τροφοδοσίας του υπολογιστή.
		Ενδεικτική λυχνία μπαταρίας	Επισημαίνει την κατάσταση της μπαταρίας. Φόρτιση: Η ενδεικτική λυχνία γίνεται φαιοκίτρινη κατά τη φόρτιση της μπαταρίας. Πλήρως φορτισμένη: Η ενδεικτική λυχνία γίνεται μπλε.

Όψη πληκτρολογίου







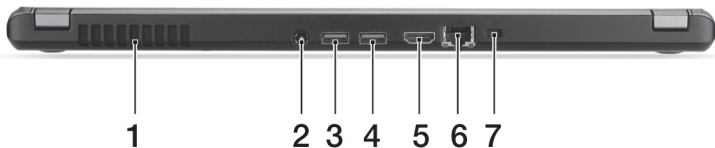

#	Εικονίδιο	Στοιχείο	Περιγραφή
1		Πληκτρολόγιο	Χρησιμοποιείται για την καταχώριση δεδομένων στον υπολογιστή. <i>Βλέπε "Χρήση του πληκτρολογίου" στη σελίδα 38.</i> Προσοχή: Μην χρησιμοποιείτε προστατευτικό πληκτρολογίου ή παρόμοιο κάλυμμα, επειδή το πληκτρολόγιο διαθέτει εισαγωγές αερισμού για την ψύξη.

#	Εικονίδιο	Στοιχείο	Περιγραφή
2		Επιφάνεια αφής	<p>Συσκευή κατάδειξης ευαίσθητη στην αφή.</p> <p><i>Η επιφάνεια αφής και τα κουμπιά επιλογών αποτελούν μια ενιαία επιφάνεια.</i></p> <p><i>Πιέστε σταθερά προς τα κάτω πάνω στην επιφάνεια αφής για να εκτελέσετε αριστερό κλικ.</i></p> <p><i>Πιέστε σταθερά προς τα κάτω στην κάτω δεξιά γωνία για να εκτελέσετε δεξί κλικ.</i></p>

Πίσω πλευρά



#	Εικονίδιο	Στοιχείο	Περιγραφή
1		Εξαερισμός και ανεμιστήρας ψύξης	Διατηρούν τον υπολογιστή σε χαμηλή θερμοκρασία. <i>Μην καλύπτετε ή φράζετε τα ανοίγματα.</i>
2		Τζακ εισόδου συνεχούς ρεύματος (DC)	Συνδέεται σε προσαρμογέα εναλλασσόμενου ρεύματος (AC).
3		Θύρα USB	Συνδέεται σε συσκευές USB. <i>Αν μια θύρα είναι μαύρη, είναι συμβατή με USB 2.0, ενώ αν είναι μπλε, είναι συμβατή με USB 3.0 (βλέπε πιο κάτω).</i>
4		Θύρα USB με φόρτιση σε κατάσταση απενεργοποίησης	
5		Θύρα HDMI	Υποστηρίζει συνδέσεις ψηφιακού βίντεο υψηλής ανάλυσης.
6		Θύρα Ethernet (RJ-45)	Συνδέεται σε δίκτυο Ethernet 10/100/1000.

#	Εικονίδιο	Στοιχείο	Περιγραφή
7		Υποδοχή λουκέτου τύπου Kensington	<p>Συνδέεται σε λουκέτο ασφαλείας υπολογιστή συμβατό με Kensington.</p> <p><i>Τυλίξτε το καλώδιο της κλειδαριάς ασφαλείας του υπολογιστή γύρω από ένα σταθερό αντικείμενο, π.χ. ένα τραπέζι ή το χερούλι ενός κλειδωμένου συρταριού.</i></p> <p><i>Εισάγετε την κλειδαριά στην εγκοπή και γυρίστε το κλειδί για να κλειδώσετε την κλειδαριά.</i></p> <p><i>Διατίθενται επίσης μοντέλα χωρίς κλειδί.</i></p>

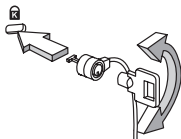

Πληροφορίες για το USB 3.0

- Συμβατό με USB 3.0 και παλαιότερες συσκευές USB.
- Για βέλτιστη απόδοση, χρησιμοποιείτε συσκευές με πιστοποίηση USB 3.0.
- Καθορίζεται από την προδιαγραφή USB 3.0 (SuperSpeed USB).

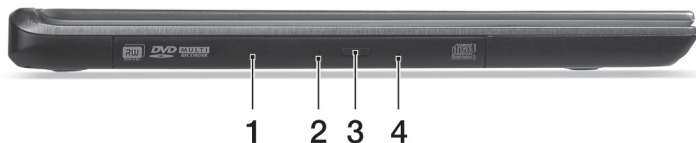

Αριστερή πλευρά



#	Εικονίδιο	Στοιχείο	Περιγραφή
1		Μονάδα οπτικού δίσκου	Εσωτερική μονάδα οπτικού δίσκου, δέχεται CD ή DVD.
2		Φωτεινή ένδειξη πρόσβασης οπτικού δίσκου	Ανάβει κατά την ενεργοποίηση της μονάδας οπτικού δίσκου.
3		Κουμπί εκτίναξης της μονάδας οπτικού δίσκου	Χρησιμοποιείται για την εκτίναξη του συρταριού της μονάδας οπτικού δίσκου από τη μονάδα.
4		Οπή έκτακτης εκτίναξης	Χρησιμοποιείται για την εκτίναξη του συρταριού της μονάδας οπτικού δίσκου όταν ο υπολογιστής είναι απενεργοποιημένος. <i>Εισαγάγετε προσεκτικά ένα συνδετήρα χαρτιού που έχετε ισιώσει για εκτίναξη του συρταριού της μονάδας οπτικού δίσκου.</i>

Δεξιά πλευρά



#	Εικονίδιο	Στοιχείο	Περιγραφή
1		Αναγνώστης καρτών 2-σε-1	Δέχεται κάρτα Secure Digital (SD ή SDHC) ή MultiMediaCard (MMC). Σημείωση: Για να αφαιρέσετε την κάρτα, τραβήξτε την απλώς από την υποδοχή.
2		Βύσμα (τζακ) σετ μικροφώνου-ακουστικών/ηχείου	Συνδέεται σε συσκευές ήχου (π.χ. ηχεία, ακουστικά) ή σετ μικροφώνου-ακουστικών.

Πλευρά βάσης

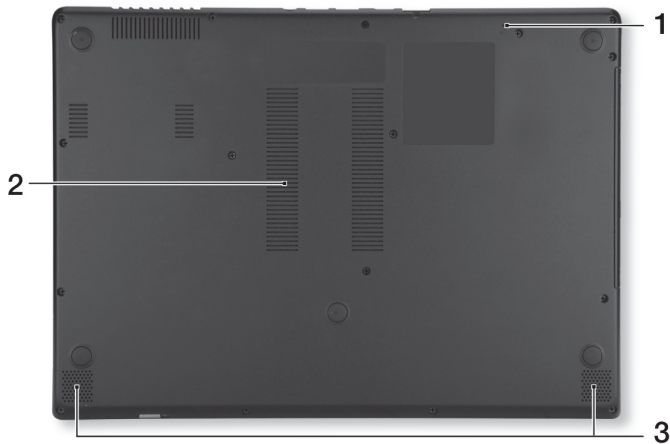

#	Εικονίδιο	Στοιχείο	Περιγραφή
1		Οπή επαναφοράς μπαταρίας	Εισαγάγετε ένα συνδετήρα χαρτιού στην οπή και πιέστε επί τέσσερα δευτερόλεπτα για να εκτελέσετε επαναφορά του υπολογιστή (προσομοιώνει την αφαίρεση και την επανατοποθέτηση της μπαταρίας).

#	Εικονίδιο	Στοιχείο	Περιγραφή
2		Εξαερισμός και ανεμιστήρας ψύξης	Διατηρούν τον υπολογιστή σε χαμηλή θερμοκρασία. <i>Μην καλύπτετε ή φράζετε τα ανοίγματα.</i>
3		Ηχεία	Παρέχει στερεοφωνικό ήχο.

Χρήση του πληκτρολογίου

Το πληκτρολόγιο διαθέτει πλήκτρα πλήρους μεγέθους και ένα ενσωματωμένο αριθμητικό πληκτρολόγιο, ξεχωριστά πλήκτρα δρομέα, κλειδώματος, Windows και πλήκτρα λειτουργιών και ειδικά πλήκτρα.

Πλήκτρα προστασίας και ενσωματωμένο αριθμητικό πληκτρολόγιο

***Σημείωση:** Οι πληροφορίες της παρούσας ενότητας ενδέχεται να μην ισχύουν για τον υπολογιστή σας.*

Το πληκτρολόγιο έχει τρία πλήκτρα κλειδώματος τα οποία μπορείτε να ενεργοποιείτε και να απενεργοποιείτε.

Πλήκτρο κλειδώματος (Lock key)	Περιγραφή
Caps Lock	Όταν είναι ενεργοποιημένο το Caps Lock, όλοι οι αλφαβητικοί χαρακτήρες που πληκτρολογούνται είναι με κεφαλαία.

**Πλήκτρο
κλειδώματος
(Lock key)**

Περιγραφή

**Num Lock
<Fn> + <F11>**

Όταν είναι ενεργοποιημένο το Num Lock, το ενσωματωμένο πληκτρολόγιο βρίσκεται σε αριθμητική λειτουργία. Τα πλήκτρα λειτουργούν σαν αριθμομηχανή (πλήρης με αριθμητικούς τελεστές +, -, *, και /). Χρησιμοποιείτε αυτήν τη λειτουργία όταν χρειάζεται να εισάγετε πολλά αριθμητικά δεδομένα. Μια καλύτερη λύση θα ήταν να συνδέσετε ένα εξωτερικό πληκτρολόγιο.

**Scroll Lock
<Fn> + <F12>**

Όταν είναι ενεργοποιημένο το Scroll Lock, η οθόνη μετακινείται μια γραμμή πάνω ή κάτω όταν πατάτε τα πλήκτρα με τα βελάκια πάνω ή κάτω αντίστοιχα. Το Scroll Lock δε λειτουργεί με μερικές εφαρμογές.

Το ενσωματωμένο αριθμητικό πληκτρολόγιο λειτουργεί σαν ένα επιτραπέζιο αριθμητικό πληκτρολόγιο. Υποδηλώνεται από μικρούς χαρακτήρες που βρίσκονται στην άνω δεξιά γωνία των πλήκτρων. Για να απλοποιηθεί το υπόμνημα του πληκτρολογίου, τα σύμβολα των πλήκτρων ελέγχου δρομέα δεν είναι τυπωμένα πάνω στα πλήκτρα.

**Επιθυμητή
Πρόσβαση**

**Αριθμητικό
Υποπληκτρολόγιο
Ενεργοποιημένο**

**Αριθμητικό
Υποπληκτρολόγιο
Απενεργοποιημένο**





Αριθμητικά πλήκτρα στο ενσωματωμένο υποπληκτρολόγιο Πληκτρολογήστε αριθμούς με κανονικό τρόπο.







Επιθυμητή Πρόσβαση	Αριθμητικό Υποπληκτρολόγιο Ενεργοποιημένο	Αριθμητικό Υποπληκτρολόγιο Απενεργοποιημένο
Πλήκτρα ελέγχου δρομέα στο ενσωματωμένο υποπληκτρολόγιο	Πατάτε το <Shift> όσο χρησιμοποιείτε τα πλήκτρα ελέγχου του δρομέα.	Πατάτε το <Fn> όσο χρησιμοποιείτε τα πλήκτρα ελέγχου του δρομέα.
Πλήκτρα βασικού πληκτρολογίου	Πατάτε το <Fn> όσο πληκτρολογείτε γράμματα στο ενσωματωμένο πληκτρολόγιο.	Πληκτρολογήστε τα γράμματα με κανονικό τρόπο.

Πλήκτρα συντόμευσης

Ο υπολογιστής χρησιμοποιεί πλήκτρα συντόμευσης ή συνδυασμούς πλήκτρων για πρόσβαση στα περισσότερα από τα στοιχεία ελέγχου του υπολογιστή, όπως η φωτεινότητα οθόνης και η ένταση ήχου.

Για να ενεργοποιήσετε τα πλήκτρα συντόμευσης, πιάστε παρατεταμένα το πλήκτρο <Fn> πριν πιάσετε το άλλο πλήκτρο του συνδυασμού πλήκτρων συντόμευσης.



Πλήκτρο συντόμευσης	Εικονίδιο	Λειτουργία	Περιγραφή
<Fn> + <F3>		Λειτουργία πτήσης	Ενεργοποιεί / απενεργοποιεί τις συσκευές δικτύου του υπολογιστή. <i>(Οι συσκευές δικτύου διαφέρουν ανάλογα με τη σύνθεση.)</i>
<Fn> + <F4>		Αναμονή	Θέτει τον υπολογιστή σε λειτουργία αναμονής.
<Fn> + <F5>		Εναλλαγή οθόνης	Μεταγωγή της εξόδου οθόνης μεταξύ οθόνης απεικόνισης, εξωτερικού μόνιτορ (εάν υπάρχει) ή και των δύο.
<Fn> + <F6>		Οθόνη απενεργοποιημένη	Απενεργοποιεί τον οπίσθιο φωτισμό της οθόνης απεικόνισης για εξοικονόμηση ενέργειας. Πιάστε οποιοδήποτε πλήκτρο για επιστροφή.

Πλήκτρο συντόμευσης	Εικονίδιο	Λειτουργία	Περιγραφή
<Fn> + <F7>		Εναλλαγή επιφάνειας αφής	Ενεργοποιεί και απενεργοποιεί την ενσωματωμένη επιφάνεια αφής.
<Fn> + <F8>		Εναλλαγή ηχείων	Ενεργοποιεί και απενεργοποιεί τα ηχεία.
<Fn> + <F9>		Οπίσθιος φωτισμός πληκτρολογίου	Ενεργοποιεί/απενεργοποιεί τον οπίσθιο φωτισμό του πληκτρολογίου.
<Fn> + <F11>		NumLk	Ενεργοποιεί ή απενεργοποιεί το ενσωματωμένο αριθμητικό πληκτρολόγιο.
<Fn> + <▷>		Αύξηση Φωτεινότητας	Αυξάνει τη φωτεινότητα της οθόνης.
<Fn> + <◁>		Μείωση φωτεινότητας	Μειώνει τη φωτεινότητα της οθόνης.
<Fn> + <△>		Αύξηση έντασης	Αυξάνει την ένταση του ήχου.
<Fn> + <▽>		Μείωση έντασης	Μειώνει την ένταση του ήχου.
<Fn> + <Home>		Αναπαραγωγή/ Παύση	Αναπαραγωγή ή παύση ενός επιλεγμένου αρχείου μέσω.

Πλήκτρο συντόμευσης	Εικονίδιο	Λειτουργία	Περιγραφή
<Fn> + <Pg Up>	■	Διακοπή	Διακοπή αναπαραγωγής του επιλεγμένου αρχείου μέσων.
<Fn> + <Pg Dn>	◀◀	Προηγούμενο	Επιστροφή στο προηγούμενο αρχείο μέσων.
<Fn> + <End>	▶▶	Επόμενο	Πηδήξτε στο επόμενο αρχείο μέσων.

Τα πλήκτρα των Windows

Το πληκτρολόγιο έχει δύο πλήκτρα που εκτελούν συγκεκριμένες λειτουργίες των Windows.

Κλειδί	Περιγραφή
 Πλήκτρο Windows	Αν πατηθεί μόνο αυτό, εκτελείται επιστροφή στην οθόνη Έναρξη. Μπορεί να χρησιμοποιηθεί επίσης σε συνδυασμό με άλλα πλήκτρα εκτέλεσης ειδικών λειτουργιών, ανατρέξτε στη Βοήθεια των Windows.
 Πλήκτρο εφαρμογών	Αυτό το πλήκτρο έχει το ίδιο αποτέλεσμα με την επιλογή του δεξιού πλήκτρου του ποντικιού. Ανοίγει το μενού περιβάλλοντος της εφαρμογής.

Επιφάνεια αφής

Βασικά στοιχεία για την επιφάνεια αφής

Η επιφάνεια αφής ελέγχει το βέλος (ή "το δρομέα") που υπάρχει στην οθόνη. Καθώς σέρνετε το δάχτυλό σας πάνω στην επιφάνεια αφής, ο δρομέας ακολουθεί αυτήν την κίνηση.

Σημείωση: Η επιφάνεια αφής είναι ευαίσθητη σε κινήσεις των δακτύλων. Όσο πιο ελαφρύ το άγγιγμα, τόσο πιο άμεση είναι η απόκριση.

Διατηρείτε την επιφάνεια αφής και τα δάχτυλά σας στεγνά και καθαρά.

Ο δρομέας ελέγχεται από κάποιες βασικές κινήσεις:

- **Ολίσθηση ενός δακτύλου:** Σύρετε ένα δάχτυλο πάνω στην επιφάνεια αφής για να μετακινήσετε το δρομέα.
- **Πάτημα ή χτύπημα με ένα δάχτυλο:** Πιέστε την επιφάνεια αφής ή χτυπήστε ελαφρά την επιφάνεια αφής με το δάχτυλό σας, για να εκτελέσετε ένα 'κλικ', δηλ. μια ενέργεια που θα επιλέξει ή θα εκκινήσει κάποιο στοιχείο. Επαναλάβετε γρήγορα το χτύπημα για να εκτελέσετε διπλό χτύπημα ή 'διπλό κλικ'.
- **Πάτημα ή χτύπημα με ένα δάχτυλο** στην κάτω δεξιά γωνία: Πιέστε την κάτω δεξιά γωνία της επιφάνειας αφής  για να εκτελέσετε ένα 'δεξί κλικ'. Στην οθόνη Έναρξη, η ενέργεια αυτή εναλλάσσει τις εντολές των εφαρμογών, στις περισσότερες εφαρμογές μάλιστα ανοίγει ένα μενού περιβάλλοντος που σχετίζεται με το επιλεγμένο στοιχείο.



- **Μεταφορά:** Πιέστε παρατεταμένα την κάτω αριστερή γωνία της επιφάνειας αφής ή χτυπήστε ελαφρά δύο φορές οπουδήποτε πάνω στην επιφάνεια αφής και μετά σύρετε ένα άλλο δάχτυλο πάνω στην επιφάνεια αφής για να επιλέξετε όλα τα στοιχεία μιας περιοχής.

Κινήσεις επιφάνειας αφής

Τα Windows 8 και πολλές εφαρμογές υποστηρίζουν τις κινήσεις της επιφάνειας αφής κατά τις οποίες χρησιμοποιούνται ένα ή περισσότερα δάχτυλα.

***Σημείωση:** Η υποστήριξη των κινήσεων της επιφάνειας αφής εξαρτάται από την ενεργή εφαρμογή.*

Αυτό σας επιτρέπει να ελέγχετε εφαρμογές με μόλις λίγες κινήσεις, όπως:

- **Ολίσθηση προς τα μέσα από τα άκρα:** Αποκτήστε πρόσβαση στα εργαλεία των Windows με ολίσθηση του δαχτύλου από τα δεξιά, από πάνω ή από τα αριστερά προς το κέντρο της επιφάνειας αφής.
- **Ολίσθηση προς τα μέσα από το δεξιό άκρο:** Πραγματοποιήστε εναλλαγή των συμβόλων.
- **Ολίσθηση προς τα μέσα από το επάνω άκρο:** Πραγματοποιήστε εναλλαγή των εντολών των εφαρμογών.
- **Ολίσθηση προς τα μέσα από το αριστερό άκρο:** Εκτελέστε μετάβαση στην προηγούμενη εφαρμογή.

- **Ολίσθηση δύο δαχτύλων:** Μετακινηθείτε γρήγορα στις ιστοσελίδες, τα έγγραφα και τις λίστες αναπαραγωγής βάζοντας δύο δάχτυλα πάνω στην επιφάνεια αφής και μετακινώντας τα και προς οποιαδήποτε κατεύθυνση.
- **Τσίμπημα με δύο δάχτυλα:** Εκτελέστε μεγέθυνση και σμίκρυνση σε φωτογραφίες, χάρτες και έγγραφα με μια απλή κίνηση δαχτύλου και αντίχειρα.



Αποκατάσταση

Αν αντιμετωπίζετε προβλήματα με τον υπολογιστή σας και οι συχνές ερωτήσεις (βλέπε στη σελίδα 114) δεν βοηθούν, μπορείτε να πραγματοποιήσετε 'αποκατάσταση' του υπολογιστή σας, δηλ. να τον επαναφέρετε σε μια προηγούμενη κατάσταση.

Η παρούσα ενότητα περιγράφει τα εργαλεία αποκατάστασης που είναι διαθέσιμα στον υπολογιστή σας. Η Acer παρέχει το *Acer Recovery Management*, που σας επιτρέπει να δημιουργήσετε ένα αντίγραφο ασφαλείας για επαναφορά, ένα αντίγραφο ασφαλείας προγραμμάτων οδήγησης και εφαρμογών, καθώς και να ενεργοποιήσετε τις επιλογές αποκατάστασης, είτε χρησιμοποιώντας εργαλεία των Windows είτε το αντίγραφο ασφαλείας για επαναφορά.

Σημείωση: Το *Acer Recovery Management* διατίθεται μόνο με προεγκατεστημένο λειτουργικό σύστημα Windows.

Σημαντικό: Σας συνιστούμε να δημιουργήσετε ένα **Αντίγραφο ασφαλείας για επαναφορά** και ένα **Αντίγραφο ασφαλείας προγραμμάτων οδήγησης και εφαρμογών** όσο το δυνατόν πιο σύντομα.

Σε ορισμένες περιπτώσεις, για την πλήρη αποκατάσταση απαιτείται αντίγραφο ασφαλείας σε USB.

Δημιουργία αντιγράφου ασφαλείας για επαναφορά

Για επανεγκατάσταση από μονάδα αποθήκευσης USB, πρέπει πρώτα να δημιουργήσετε ένα αντίγραφο ασφαλείας για επαναφορά. Το αντίγραφο ασφαλείας για επαναφορά περιλαμβάνει ολόκληρο το αρχικό περιεχόμενο της μονάδας σκληρού δίσκου του υπολογιστή σας, μεταξύ άλλων του λειτουργικού συστήματος Windows και όλων των εργοστασιακά προεγκατεστημένων προγραμμάτων οδήγησης και λογισμικού. Η χρήση αυτού του αντιγράφου ασφαλείας θα επαναφέρει τον υπολογιστή σας στην κατάσταση που βρισκόταν όταν τον αγοράσατε, ενώ θα σας δώσει και την επιλογή να διατηρήσετε όλες τις ρυθμίσεις και τα προσωπικά σας δεδομένα.

Σημείωση: Βεβαιωθείτε ότι έχετε μονάδα δίσκου USB με χωρητικότητα 16 GB τουλάχιστον.

1. Από το Έναρξη, πληκτρολογήστε 'Αποκατάσταση' και μετά κάντε κλικ στο **Acer Recovery Management** στη λίστα εφαρμογών.

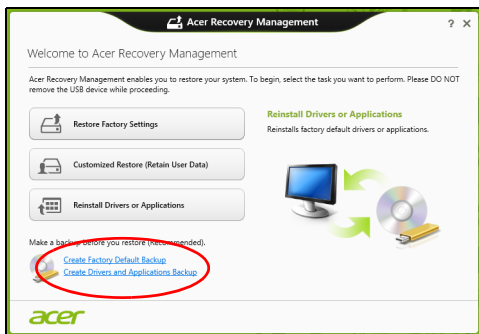

2. Κάντε κλικ στο **Δημιουργία αντιγράφου ασφαλείας εργοστασιακών προεπιλογών**. Ανοίγει το παράθυρο *Μονάδα δίσκου αποκατάστασης*.

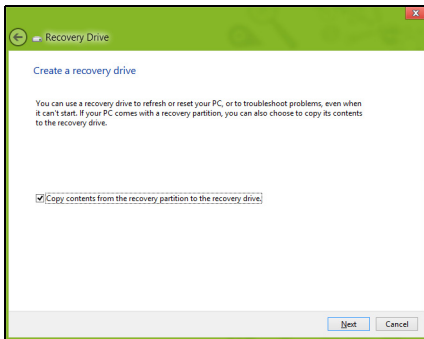

Βεβαιωθείτε ότι είναι ενεργοποιημένη η επιλογή **Αντιγραφή περιεχομένων από το διαμέρισμα αποκατάστασης στη μονάδα δίσκου αποκατάστασης**. Αυτή παρέχει το πλέον ολοκληρωμένο και ασφαλές αντίγραφο ασφαλείας για επαναφορά.

3. Συνδέστε τη μονάδα δίσκου USB και μετά κάντε κλικ στο **Επόμενο**.
 - Πριν συνεχίσετε, βεβαιωθείτε ότι επαρκεί η χωρητικότητα της μονάδας δίσκου USB. Το αντίγραφο ασφαλείας για επαναφορά απαιτεί αποθηκευτικό χώρο 16 GB τουλάχιστον

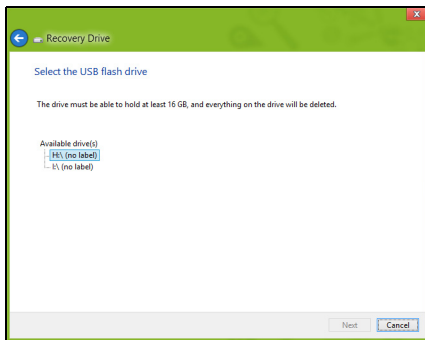

4. Στην οθόνη θα εμφανιστεί η πρόοδος της διαδικασίας δημιουργίας αντιγράφων ασφαλείας.
5. Ακολουθήστε τη διαδικασία μέχρι να ολοκληρωθεί.

6. Μετά τη δημιουργία του αντίγραφου ασφαλείας για επαναφορά, μπορείτε να επιλέξετε να διαγράψετε τις πληροφορίες αποκατάστασης από τον υπολογιστή σας. Αν διαγράψετε αυτές τις πληροφορίες, μπορείτε να χρησιμοποιήσετε μόνο το αντίγραφο ασφαλείας σε USB για την επαναφορά του υπολογιστή σας. Αν χάσετε ή σβήσετε τη μονάδα δίσκου USB, δεν μπορείτε να εκτελέσετε επαναφορά του υπολογιστή σας.

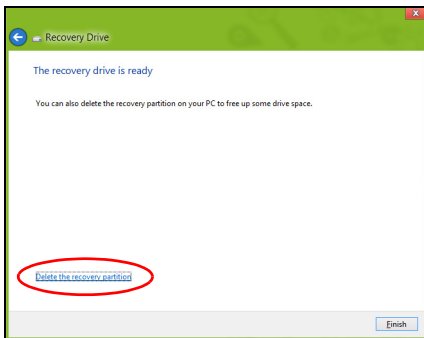

7. Αποσυνδέστε τη μονάδα δίσκου USB και εφοδιάστε την με ευανάγνωστη ετικέτα.

Σημαντικό: Επικολλήστε μια μοναδική, περιγραφική ετικέτα πάνω στο αντίγραφο ασφαλείας, π.χ. 'Αντίγραφο ασφαλείας για την αποκατάσταση των Windows'. Φυλάξτε οπωσδήποτε το αντίγραφο ασφαλείας σε ασφαλές μέρος που θα θυμάστε.

Δημιουργία αντιγράφου ασφαλείας προγραμμάτων οδήγησης και εφαρμογών

Για να δημιουργήσετε ένα αντίγραφο ασφαλείας προγραμμάτων οδήγησης και εφαρμογών, το οποίο περιέχει τα εργοστασιακά προεγκατεστημένα προγράμματα οδήγησης και λογισμικό που χρειάζεται ο υπολογιστής σας, μπορείτε να χρησιμοποιήσετε είτε μονάδα αποθήκευσης USB είτε, αν ο υπολογιστής σας διαθέτει συσκευή εγγραφής DVD, έναν ή περισσότερους κενούς εγγραψίμους δίσκους DVD.

1. Από το Έναρξη, πληκτρολογήστε 'Αποκατάσταση' και μετά κάντε κλικ στο **Acer Recovery Management** στη λίστα εφαρμογών.

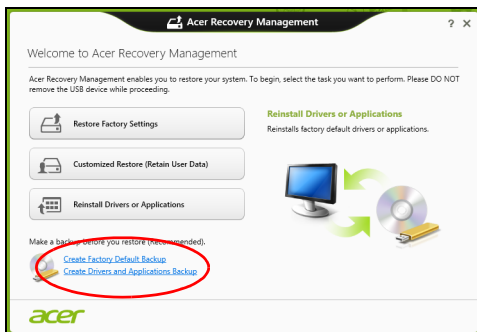

2. Κάντε κλικ στο **Δημιουργία αντιγράφου ασφαλείας προγραμμάτων οδήγησης και εφαρμογών**.

Συνδέστε τη μονάδα δίσκου USB ή τοποθετήστε κενό δίσκο DVD στη μονάδα οπτικού δίσκου και μετά κάντε κλικ στο **Επόμενο**.

- Αν πρόκειται να χρησιμοποιήσετε μονάδα δίσκου USB, βεβαιωθείτε ότι η χωρητικότητα της μονάδας δίσκου USB επαρκεί, πριν συνεχίσετε.



- Αν πρόκειται να χρησιμοποιήσετε δίσκους DVD, θα εμφανιστεί επίσης ο αριθμός των κενών, εγγράψιμων δίσκων που θα χρειαστείτε για να ολοκληρώσετε τη δημιουργία των δίσκων αποκατάστασης. Βεβαιωθείτε ότι διαθέτετε τον απαιτούμενο αριθμό πανομοιότυπων κενών δίσκων.



3. Κάντε κλικ στο **Έναρξη** για να αντιγράψετε τα αρχεία. Στην οθόνη εμφανίζεται η πρόοδος της διαδικασίας δημιουργίας αντιγράφων ασφαλείας.
4. Συνεχίστε τη διαδικασία μέχρι να ολοκληρωθεί:
 - Αν χρησιμοποιείτε οπτικούς δίσκους, κάθε δίσκος εξέρχεται από τη μονάδα δίσκου μόλις ολοκληρωθεί η εγγραφή του. Αφαιρέστε το δίσκο από τη μονάδα και σημειώστε τον χρησιμοποιώντας ανεξίτηλο μαρκαδόρο.
Εάν απαιτούνται πολλοί δίσκοι, τοποθετήστε νέο δίσκο όταν σας ζητηθεί και μετά κάντε κλικ στο **OK**. Συνεχίστε μέχρι να ολοκληρωθεί η διαδικασία.

- Αν χρησιμοποιείτε μονάδα δίσκου USB, αποσυνδέστε την και εφοδιάστε την με ευανάγνωστη ετικέτα.

Σημαντικό: Επικολλήστε μια μοναδική, περιγραφική ετικέτα πάνω σε κάθε αντίγραφο ασφαλείας, π.χ. 'Αντίγραφο ασφαλείας προγραμμάτων οδήγησης και εφαρμογών'. Φυλάξτε οπωσδήποτε το αντίγραφο ασφαλείας σε ασφαλές μέρος που θα θυμάστε.

Αποκατάσταση του συστήματός σας

Για να αποκαταστήσετε το σύστημά σας:

1. Πραγματοποιήστε μικροδιορθώσεις.

Αν έχουν σταματήσει να λειτουργούν σωστά μόλις ένα ή δύο στοιχεία λογισμικού ή υλικού, το πρόβλημα μπορεί ενδεχομένως να επιλυθεί με επανεγκατάσταση του λογισμικού ή των προγραμμάτων οδήγησης συσκευών.

Για επανεγκατάσταση του λογισμικού και των προγραμμάτων οδήγησης που έχουν προεγκατασταθεί εργοστασιακά, ανατρέξτε στην ενότητα **"Επανεγκατάσταση προγραμμάτων οδήγησης και εφαρμογών"** στη **σελίδα 56**.

Για οδηγίες σχετικά με την επανεγκατάσταση λογισμικού και προγραμμάτων οδήγησης που δεν ήταν προεγκατεστημένα, ανατρέξτε στην τεκμηρίωση του προϊόντος ή στο δικτυακό τόπο υποστήριξης.

2. Επιστρέψτε σε προηγούμενη κατάσταση συστήματος.

Αν η επανεγκατάσταση λογισμικού ή προγραμμάτων οδήγησης δεν βοηθά, το πρόβλημα μπορεί ενδεχομένως να επιλυθεί με επαναφορά του συστήματος σε προηγούμενη κατάσταση όπου όλα λειτουργούσαν σωστά.

Για οδηγίες ανατρέξτε στην ενότητα **"Επαναφορά σε προηγούμενο στιγμιότυπο συστήματος"** στη σελίδα 60.

3. Εκτελέστε επαναφορά του λειτουργικού συστήματος.

Αν το πρόβλημα παραμένει και θέλετε να επαναφέρετε το σύστημά σας, αλλά και να διατηρήσετε τις πληροφορίες χρήστη, ανατρέξτε στην ενότητα **"Επιστροφή του συστήματός σας στην εργοστασιακή του κατάσταση"** στη σελίδα 61.

4. Επαναφέρετε το σύστημά σας στην εργοστασιακή του κατάσταση.

Αν το πρόβλημα παραμένει και θέλετε να επαναφέρετε το σύστημά σας στην εργοστασιακή του κατάσταση, ανατρέξτε στην ενότητα **"Επιστροφή του συστήματός σας στην εργοστασιακή του κατάσταση"** στη σελίδα 61.

Επανεγκατάσταση προγραμμάτων οδήγησης και εφαρμογών

Για να αντιμετωπίσετε το πρόβλημα, ίσως χρειαστεί να επανεγκαταστήσετε τις εφαρμογές και τα προγράμματα οδήγησης συσκευών που ήταν προεγκατεστημένα στον υπολογιστή σας από το εργοστάσιο. Μπορείτε να εκτελέσετε επανεγκατάσταση χρησιμοποιώντας το σκληρό δίσκο ή το αντίγραφο ασφαλείας που δημιουργήσατε.

- Άλλες εφαρμογές - Αν πρέπει να επανεγκαταστήσετε λογισμικό που δεν ήταν προεγκατεστημένο στον υπολογιστή σας, πρέπει να ακολουθήσετε τις οδηγίες εγκατάστασης του συγκεκριμένου λογισμικού.
- Νέα προγράμματα οδήγησης συσκευών - Αν πρέπει να επανεγκαταστήσετε προγράμματα οδήγησης συσκευών που δεν ήταν προεγκατεστημένα στον υπολογιστή σας, ακολουθήστε τις οδηγίες που παρέχονται με τη συσκευή.

Αν εκτελέσετε την επανεγκατάσταση χρησιμοποιώντας τα Windows και τις πληροφορίες αποκατάστασης που είναι αποθηκευμένες στον υπολογιστή σας:

- Από το Έναρξη, πληκτρολογήστε 'Αποκατάσταση' και μετά κάντε κλικ στο **Acer Recovery Management** στη λίστα εφαρμογών.



- Κάντε κλικ στο **Επανεγκατάσταση προγραμμάτων οδήγησης ή εφαρμογών**.

- Θα πρέπει να δείτε την ενότητα **Περιεχόμενα** στο **Acer Κέντρο πόρων**.



- Κάντε κλικ στο εικονίδιο **εγκατάστασης** για το στοιχείο που θέλετε να εγκαταστήσετε και, στη συνέχεια, ακολουθήστε τις οδηγίες στην οθόνη για να ολοκληρώσετε την εγκατάσταση. Επαναλάβετε το βήμα αυτό για κάθε στοιχείο που θέλετε να επανεγκαταστήσετε. 

Αν εκτελέσετε την επανεγκατάσταση από αντίγραφο ασφαλείας προγραμμάτων οδήγησης και εφαρμογών σε DVD ή μονάδα δίσκου USB:

1. Τοποθετήστε το **Αντίγραφο ασφαλείας προγραμμάτων οδήγησης και εφαρμογών** στη μονάδα δίσκου ή συνδέστε το σε ελεύθερη θύρα USB.
 - Αν τοποθετήσετε DVD, περιμένετε να ξεκινήσει το **Acer Κέντρο πόρων**.

- Αν το **Acer Κέντρο πόρων** δεν ξεκινήσει αυτόματα, πατήστε το πλήκτρο *Windows* + <E>, και μετά κάντε διπλό κλικ στο εικονίδιο της μονάδας οπτικού δίσκου.
 - Αν χρησιμοποιείτε μονάδα δίσκου USB, πατήστε το πλήκτρο *Windows* + <E>, και μετά κάντε διπλό κλικ στη μονάδα δίσκου που περιέχει το αντίγραφο ασφαλείας. Κάντε διπλό κλικ στο **Κέντρο πόρων**.
2. Θα πρέπει να δείτε την ενότητα **Περιεχόμενα** στο **Acer Κέντρο πόρων**.



3. Κάντε κλικ στο εικονίδιο **εγκατάστασης** για το στοιχείο που θέλετε να εγκαταστήσετε και, στη συνέχεια, ακολουθήστε τις οδηγίες στην οθόνη για να ολοκληρώσετε την εγκατάσταση. Επαναλάβετε το βήμα αυτό για κάθε στοιχείο που θέλετε να επανεγκαταστήσετε.

Επαναφορά σε προηγούμενο στιγμιότυπο συστήματος

Η Επαναφορά συστήματος της Microsoft τραβά σε τακτά χρονικά διαστήματα 'στιγμιότυπα' των ρυθμίσεων του συστήματός σας και τα αποθηκεύει με τη μορφή σημείων επαναφοράς. Στις περισσότερες περιπτώσεις δυσεπίλυτων προβλημάτων λογισμικού, μπορείτε να επιστρέψετε σε κάποιο από αυτά τα σημεία επαναφοράς, για να μπορέσετε να θέσετε ξανά το σύστημά σας σε λειτουργία.

Τα Windows δημιουργούν αυτόματα ένα πρόσθετο σημείο επαναφοράς κάθε μέρα και, επίσης, κάθε φορά που εγκαθιστάτε κάποιο λογισμικό ή πρόγραμμα οδήγησης συσκευών.

Σημείωση: Για περισσότερες πληροφορίες σχετικά με τη χρήση της λειτουργίας Επαναφορά συστήματος της Microsoft, από το *Έναρξη*, πληκτρολογήστε 'Βοήθεια' και μετά κάντε κλικ στο **Βοήθεια και υποστήριξη** στη λίστα εφαρμογών. Πληκτρολογήστε 'Επαναφορά συστήματος Windows' στο πλαίσιο Αναζήτηση βοήθειας και πατήστε το **Enter**.

Επιστροφή σε σημείο επαναφοράς

1. Από το *Έναρξη*, πληκτρολογήστε 'Πίνακας Ελέγχου' και μετά κάντε κλικ στο **Πίνακας Ελέγχου** στη λίστα εφαρμογών.
2. Κάντε κλικ στο **Σύστημα και Ασφάλεια > Κέντρο ενεργειών** και μετά κάντε κλικ στο **Αποκατάσταση** στο κάτω μέρος του παραθύρου.
3. Κάντε κλικ στο **Άνοιγμα επαναφοράς συστήματος** και μετά στο **Επόμενο**.

4. Κάντε κλικ στο πιο πρόσφατο σημείο επαναφοράς (σε χρονικό σημείο όπου το σύστημά σας λειτουργούσε κανονικά), κάντε κλικ στο **Επόμενο** και μετά στο **Τέλος**.
5. Όταν εμφανιστεί ένα παράθυρο επιβεβαίωσης, κάντε κλικ στο **Ναι**. Εκτελείται επαναφορά του συστήματός σας στο σημείο επαναφοράς που ορίσατε. Η διαδικασία αυτή ενδέχεται να διαρκέσει μερικά λεπτά, και ίσως χρειαστεί να κάνετε επανεκκίνηση του υπολογιστή σας.

Επιστροφή του συστήματός σας στην εργοστασιακή του κατάσταση

Αν ο υπολογιστής σας αντιμετωπίζει προβλήματα τα οποία δεν διορθώνονται με άλλες μεθόδους, ίσως χρειαστεί να επανεγκαταστήσετε τα πάντα προκειμένου να επαναφέρετε το σύστημα στην εργοστασιακή του κατάσταση. Μπορείτε να εκτελέσετε επαναφορά είτε από το σκληρό δίσκο είτε από το αντίγραφο ασφαλείας που δημιουργήσατε.

- Αν μπορείτε να εκτελείτε ακόμα τα Windows και δεν έχετε διαγράψει το διαμέρισμα αποκατάστασης, ανατρέξτε στην ενότητα **"Αποκατάσταση από τα Windows" στη σελίδα 62**.
- Αν τα Windows δεν λειτουργούν και έχετε εκτελέσει πλήρη επαναδιαμόρφωση του αρχικού σκληρού δίσκου ή έχετε εγκαταστήσει σκληρό δίσκο αντικατάστασης, ανατρέξτε στην ενότητα **"Αποκατάσταση από αντίγραφο ασφαλείας" στη σελίδα 66**.

Αποκατάσταση από τα Windows

Εκκινήστε το Acer Recovery Management:

- Από το Έναρξη, πληκτρολογήστε 'Αποκατάσταση' και μετά κάντε κλικ στο **Acer Recovery Management** στη λίστα εφαρμογών.

Διατίθενται δύο επιλογές: **Επαναφορά εργοστασιακών ρυθμίσεων** (Επαναφορά του PC) ή **Προσαρμοσμένη επαναφορά** (Ανανέωση του PC).

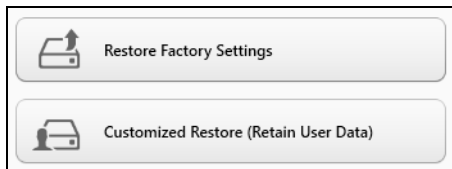

Η **Επαναφορά εργοστασιακών ρυθμίσεων** διαγράφει τα πάντα από το σκληρό δίσκο και, στη συνέχεια, επανεγκαθιστά τα Windows, όλο το λογισμικό και όλα τα προγράμματα οδήγησης που ήταν προεγκατεστημένα στο σύστημά σας. Αν μπορείτε να αποκτήσετε πρόσβαση σε σημαντικά αρχεία του σκληρού δίσκου σας, δημιουργήστε τώρα ένα αντίγραφο ασφαλείας με αυτά. Ανατρέξτε στην ενότητα "**Επαναφορά εργοστασιακών ρυθμίσεων με Acer Recovery Management**" στη σελίδα 63.

Η **Προσαρμοσμένη επαναφορά** θα επιχειρήσει να διατηρήσει τα αρχεία σας (δεδομένα χρήστη), αλλά θα επανεγκαταστήσει όλο το λογισμικό και τα προγράμματα οδήγησης. Το λογισμικό που εγκαταστήσατε μετά την αγορά του PC σας θα διαγραφεί (με εξαίρεση του λογισμικού που εγκαταστάθηκε από το Windows Store). Ανατρέξτε στην ενότητα "**Προσαρμοσμένη επαναφορά με Acer Recovery Management**" στη σελίδα 65.

Επαναφορά εργοστασιακών ρυθμίσεων με Acer Recovery Management

1. Κάντε κλικ στο **Επαναφορά εργοστασιακών ρυθμίσεων**.

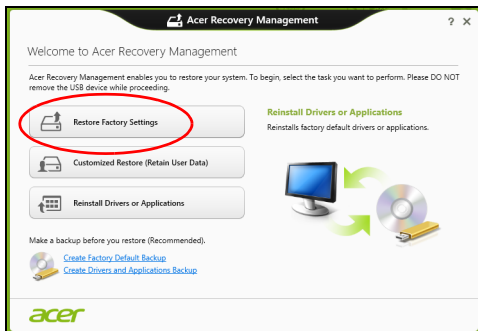

Προσοχή: Η 'Επαναφορά εργοστασιακών ρυθμίσεων' θα διαγράψει όλα τα αρχεία από το σκληρό δίσκο σας.

2. Ανοίγει το παράθυρο **Επαναφορά του PC**.

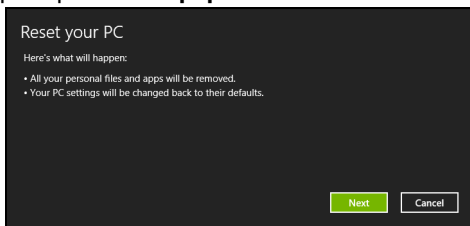

Οι εικόνες είναι μόνο για αναφορά.

3. Κάντε κλικ στο **Επόμενο** και μετά επιλέξτε τον τρόπο διαγραφής των αρχείων σας:

- Η επιλογή **Διαγραφή των αρχείων μου μόνο** διαγράφει γρήγορα όλα τα αρχεία πριν από την επαναφορά του υπολογιστή σας, και διαρκεί 30 λεπτά περίπου.
- Η επιλογή **Πλήρης εκκαθάριση της μονάδας δίσκου** εκτελεί πλήρη εκκαθάριση της μονάδας δίσκου μετά τη διαγραφή κάθε αρχείου, επομένως δεν είναι δυνατή η προβολή κανενός αρχείου μετά την αποκατάσταση. Η εκκαθάριση της μονάδας δίσκου διαρκεί πολύ περισσότερο, έως και 5 ώρες, είναι όμως πολύ πιο ασφαλής, γιατί έτσι διαγράφονται πλήρως τα παλιά αρχεία.

4. Κάντε κλικ στο **Επαναφορά**.

- Η διαδικασία αποκατάστασης ξεκινά με επανεκκίνηση του υπολογιστή και συνεχίζεται με αντιγραφή αρχείων στο σκληρό δίσκο σας.
- Μετά την ολοκλήρωση της αποκατάστασης, μπορείτε να αρχίσετε να χρησιμοποιείτε τον υπολογιστή σας επαναλαμβάνοντας τη διαδικασία αρχικής εκκίνησης.

Προσαρμοσμένη επαναφορά με Acer Recovery Management

1. Κάντε κλικ στο **Προσαρμοσμένη επαναφορά (Διατήρηση δεδομένων χρήστη)**.



2. Ανοίγει το παράθυρο **Ανανέωση του PC**.

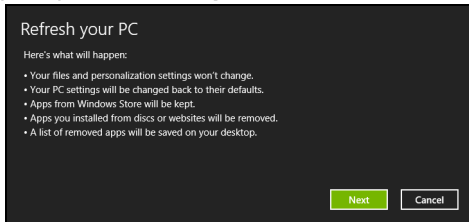

3. Κάντε κλικ στο **Επόμενο** και μετά στο **Ανανέωση**.
4. Η διαδικασία αποκατάστασης ξεκινά με επανεκκίνηση του υπολογιστή και συνεχίζεται με αντιγραφή αρχείων στο σκληρό δίσκο σας. Η διαδικασία αυτή διαρκεί περίπου 30 λεπτά.

Αποκατάσταση από αντίγραφο ασφαλείας

Για αποκατάσταση από αντίγραφο ασφαλείας σε μονάδα δίσκου USB:

1. Βρείτε το αντίγραφο ασφαλείας.
2. Συνδέστε τη μονάδα δίσκου USB και ενεργοποιήστε τον υπολογιστή σας.
3. Αν η επιλογή *F12 Boot Menu* δεν είναι ήδη ενεργοποιημένη, πρέπει να την ενεργοποιήσετε:
 - a. Πατήστε **<F2>** κατά την εκκίνηση του υπολογιστή σας.
 - b. Χρησιμοποιήστε το αριστερό ή το δεξί πλήκτρο βέλους για να επιλέξετε το **Main** μενού.
 - c. Πατήστε το πλήκτρο βέλους προς τα κάτω για να φτάσετε στην επιλογή **F12 Boot Menu** και πατήστε **<F5>** για να αλλάξετε τη ρύθμιση αυτή σε **Enabled**.
 - d. Χρησιμοποιήστε το αριστερό ή το δεξί πλήκτρο βέλους για να επιλέξετε το μενού **Exit**
 - e. Ανάλογα με τον τύπο του BIOS που χρησιμοποιεί ο υπολογιστής σας, επιλέξτε **Save Changes and Exit** ή **Exit Saving Changes** και πατήστε το **Enter**. Επιλέξτε **OK** ή **Yes** για επιβεβαίωση.
 - f. Ο υπολογιστής θα εκτελέσει επανεκκίνηση.
4. Κατά τη διάρκεια της εκκίνησης, πατήστε **<F12>** για να ανοίξει το μενού εκκίνησης. Το μενού εκκίνησης επιτρέπει την επιλογή της συσκευής από την οποία επιθυμείτε να εκτελείται εκκίνηση. Επιλέξτε τη μονάδα δίσκου USB.

- a. Χρησιμοποιήστε τα πλήκτρα βέλους για να επιλέξετε **Συσκευή USB**, και μετά πατήστε το **Enter**.
 - b. Τα Windows ξεκινούν από το αντίγραφο ασφαλείας αντί μέσω της κανονικής διαδικασίας εκκίνησης.
5. Επιλέξτε τον τύπο του πληκτρολογίου σας.
6. Επιλέξτε **Αντιμετώπιση προβλημάτων** και μετά επιλέξτε τον τύπο της αποκατάστασης που θέλετε να χρησιμοποιήσετε:
- a. Κάντε κλικ στο **Για προχωρημένους** και μετά στο **Επαναφορά συστήματος** για να ξεκινήσει η Επαναφορά συστήματος της Microsoft:
Η Επαναφορά συστήματος της Microsoft τραβά σε τακτά χρονικά διαστήματα 'στιγμιότυπα' των ρυθμίσεων του συστήματός σας και τα αποθηκεύει με τη μορφή σημείων επαναφοράς. Στις περισσότερες περιπτώσεις δυσεπίλυτων προβλημάτων λογισμικού, μπορείτε να επιστρέψετε σε κάποιο από αυτά τα σημεία επαναφοράς, για να μπορέσετε να θέσετε ξανά το σύστημά σας σε λειτουργία.
 - b. Κάντε κλικ στο **Επαναφορά του PC** για να ξεκινήσει η διαδικασία επαναφοράς:
Η **Επαναφορά του PC** διαγράφει τα πάντα από το σκληρό δίσκο σας, επανεγκαθιστά τα Windows και όλο το λογισμικό και τα προγράμματα οδήγησης που ήταν προεγκατεστημένα στο σύστημά σας. Αν μπορείτε να αποκτήσετε πρόσβαση σε σημαντικά αρχεία του σκληρού δίσκου σας, δημιουργήστε τώρα ένα αντίγραφο ασφαλείας με αυτά. Ανατρέξτε στην ενότητα "**Επαναφορά του PC από το αντίγραφο ασφαλείας**" στη σελίδα 68.

γ. Κάντε κλικ στο **Ανανέωση του PC** για να ξεκινήσει η διαδικασία ανανέωσης:

Η **Ανανέωση του PC** θα επιχειρήσει να διατηρήσει τα αρχεία σας (δεδομένα χρήστη), αλλά θα επανεγκαταστήσει όλο το λογισμικό και τα προγράμματα οδήγησης. Το λογισμικό που εγκαταστήσατε μετά την αγορά του PC σας θα διαγραφεί (με εξαίρεση του λογισμικού που εγκαταστάθηκε από το Windows Store). Ανατρέξτε στην ενότητα "**Ανανέωση του PC από το αντίγραφο ασφαλείας**" στη σελίδα 70.

Επαναφορά του PC από το αντίγραφο ασφαλείας

Προσοχή: Η Επαναφορά του PC θα διαγράψει όλα τα αρχεία από το σκληρό δίσκο σας.

1. Ανοίγει το παράθυρο **Επαναφορά του PC**.

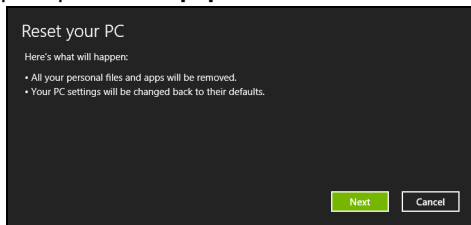

Οι εικόνες είναι μόνο για αναφορά.

2. Κάντε κλικ στο **Επόμενο**.

3. Επιλέξτε το προς αποκατάσταση λειτουργικό σύστημα (κανονικά, μόνο μία επιλογή είναι διαθέσιμη).

4. Επιλέξτε να διατηρήσετε τυχόν αλλαγές στο σκληρό δίσκο:
- a. Αν έχετε διαγράψει το διαμέρισμα αποκατάστασης ή έχετε κάνει αλλαγές στα διαμερίσματα στο σκληρό δίσκο και θέλετε να διατηρήσετε αυτές τις αλλαγές, επιλέξτε **Όχι**.
 - b. Για πλήρη επαναφορά του υπολογιστή σας στις εργοστασιακές ρυθμίσεις, επιλέξτε **Ναι**.
5. Επιλέξτε τον τρόπο διαγραφής των αρχείων σας:
- a. Η επιλογή **Διαγραφή των αρχείων μου μόνο** διαγράφει γρήγορα όλα τα αρχεία πριν από την επαναφορά του υπολογιστή σας, και διαρκεί 30 λεπτά περίπου.
 - b. Η επιλογή **Πλήρης εκκαθάριση της μονάδας δίσκου** εκτελεί πλήρη εκκαθάριση της μονάδας δίσκου μετά τη διαγραφή κάθε αρχείου, επομένως δεν είναι δυνατή η προβολή κανενός αρχείου μετά την αποκατάσταση. Η εκκαθάριση της μονάδας δίσκου διαρκεί πολύ περισσότερο, έως και 5 ώρες, είναι όμως πολύ πιο ασφαλής, γιατί έτσι διαγράφονται πλήρως τα παλιά αρχεία.
6. Κάντε κλικ στο **Επαναφορά**.
7. Μετά την ολοκλήρωση της αποκατάστασης, μπορείτε να αρχίσετε να χρησιμοποιείτε τον υπολογιστή σας επαναλαμβάνοντας τη διαδικασία αρχικής εκκίνησης.

Ανανέωση του PC από το αντίγραφο ασφαλείας

1. Ανοίγει το παράθυρο **Ανανέωση του PC**.

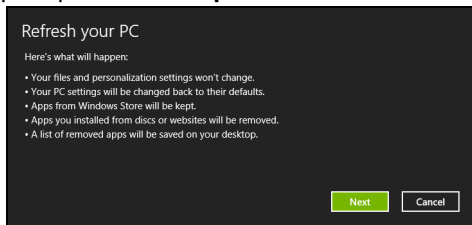

2. Κάντε κλικ στο **Επόμενο**.

3. Επιλέξτε το προς αποκατάσταση λειτουργικό σύστημα (κανονικά, μόνο μία επιλογή είναι διαθέσιμη).

4. Κάντε κλικ στο **Ανανέωση**.

5. Η διαδικασία αποκατάστασης ξεκινά με επανεκκίνηση του υπολογιστή και συνεχίζεται με αντιγραφή αρχείων στο σκληρό δίσκο σας. Η διαδικασία αυτή διαρκεί περίπου 30 λεπτά.

Acer clear.fi

Σημείωση: Ορισμένα μοντέλα μόνο.

Με το Acer clear.fi απολαμβάνετε βίντεο, φωτογραφίες και μουσική. Πραγματοποιήστε ροή πολυμέσων από ή προς συσκευές έχοντας εγκατεστημένο το Acer clear.fi.

Σημείωση: Όλες οι συσκευές πρέπει να είναι συνδεδεμένες στο ίδιο δίκτυο.

Για να παρακολουθήσετε βίντεο ή να ακούσετε μουσική, ανοίξτε το **clear.fi Media** ενώ, για να περιηγηθείτε σε φωτογραφίες, ανοίξτε το **clear.fi Photo**.

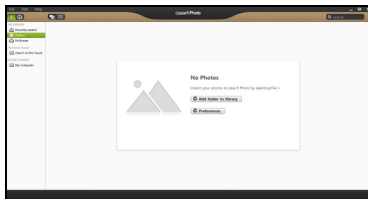
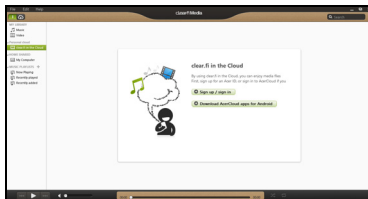

Σημαντικό: Την πρώτη φορά που θα ανοίξετε μια εφαρμογή clear.fi, το Τείχος προστασίας των Windows θα ζητήσει την άδειά σας, για να επιτρέψει στο clear.fi να αποκτήσει πρόσβαση στο δίκτυο. Επιλέξτε **Να επιτραπεί η πρόσβαση** σε κάθε παράθυρο.

Περιήγηση σε πολυμέσα και φωτογραφίες

Η λίστα στην αριστερή οθόνη δείχνει τον υπολογιστή σας ('Η βιβλιοθήκη μου') και άλλες συσκευές, αν είναι κάποια συνδεδεμένη στο δίκτυό σας ('Κοινή χρήση στο σπίτι').

Για να προβάλετε αρχεία στον υπολογιστή σας, επιλέξτε κάποια από τις κατηγορίες που βρίσκεται στο 'Η βιβλιοθήκη μου' και περιηγηθείτε στα αρχεία και το φάκελο στα δεξιά.

Κοινόχρηστα αρχεία

Οι συσκευές που είναι συνδεδεμένες στο δίκτυό σας εμφανίζονται στο τμήμα **Κοινή χρήση στο σπίτι**. Επιλέξτε μια συσκευή και μετά την κατηγορία που θέλετε να εξερευνήσετε.

Ύστερα από σύντομο χρονικό διάστημα, τα κοινόχρηστα αρχεία και φάκελοι εμφανίζονται στα δεξιά. Βρείτε στο αρχείο που θέλετε να ανοίξετε και κάντε διπλό κλικ για να ξεκινήσει η αναπαραγωγή.

Χρησιμοποιήστε τα στοιχεία ελέγχου πολυμέσων της γραμμής που βρίσκεται στο κάτω μέρος της οθόνης για τον έλεγχο της αναπαραγωγής. Για παράδειγμα, αν επιλεγεί μουσική μπορείτε να εκτελέσετε έναρξη, παύση ή διακοπή της αναπαραγωγής και να ρυθμίσετε την ένταση.



Σημείωση: Πρέπει να ενεργοποιήσετε την κοινή χρήση στη συσκευή όπου είναι αποθηκευμένα τα αρχεία. Ανοίξτε το clear.fi στη συσκευή όπου είναι αποθηκευμένα τα αρχεία, επιλέξτε **Επεξεργασία** και βεβαιωθείτε ότι η επιλογή **Κοινή χρήση της βιβλιοθήκης μου σε τοπικό δίκτυο** είναι ενεργή.



Ποιες συσκευές είναι συμβατές;

Με το λογισμικό clear.fi μπορούν να χρησιμοποιηθούν πιστοποιημένες από την Acer συσκευές με λογισμικό clear.fi ή DLNA. Σε αυτές περιλαμβάνονται προσωπικοί υπολογιστές DLNA, smartphones και συσκευές NAS (Network Attached Storage).

Αναπαραγωγή σε άλλη συσκευή

Αν θέλετε να αναπαράγονται τα πολυμέσα σε άλλη συσκευή, πρέπει να κάνετε τα εξής:

1. Επιλέξτε **Αναπαραγωγή σε** στην κάτω δεξιά γωνία. 
2. Επιλέξτε την απομακρυσμένη συσκευή που θα χρησιμοποιηθεί για την αναπαραγωγή του αρχείου.

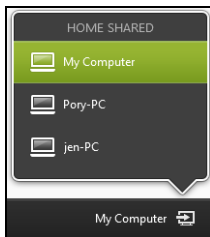

*Μόνο συσκευές που είναι βελτιστοποιημένες για αναπαραγωγή είναι διαθέσιμες σε αυτήν τη λίστα. Κάποιοι προσωπικοί υπολογιστές και συσκευές αποθήκευσης δεν θα εμφανίζονται. Για να προσθέσετε ένα PC με λειτουργικό Windows σε αυτήν τη λίστα, ανοίξτε το Windows Media Player, επιλέξτε **Ροή** και **Να επιτρέπεται ο απομακρυσμένος έλεγχος της συσκευής αναπαραγωγής μου...***

3. Επιλέξτε κάποιο αρχείο στο κύριο παράθυρο και χρησιμοποιήστε τα στοιχεία ελέγχου πολυμέσων της γραμμής που βρίσκεται στο κάτω μέρος της οθόνης για τον έλεγχο της απομακρυσμένης συσκευής.

Για περισσότερη βοήθεια, επισκεφθείτε τη διεύθυνση <http://www.acer.com/clearfi/download/>.

Διαχείριση ενέργειας

Αυτός ο υπολογιστής διαθέτει ενσωματωμένη μονάδα διαχείρισης ενέργειας που παρακολουθεί τη δραστηριότητα του συστήματος. Ο όρος «δραστηριότητα συστήματος» αναφέρεται σε οποιαδήποτε δραστηριότητα μίας ή περισσοτέρων από τις ακόλουθες συσκευές: πληκτρολόγιο, ποντίκι, σκληρός δίσκος, περιφερειακά συνδεδεμένα στον υπολογιστή και μνήμη βίντεο. Αν δεν ανιχνευτεί δραστηριότητα για κάποια χρονική περίοδο, ο υπολογιστής διακόπτει τη λειτουργία μερικών ή όλων των συσκευών για λόγους εξοικονόμησης ενέργειας.

Acer Green Instant On

Σημείωση: Μόνο για επιλεγμένα μοντέλα.

Η λειτουργία Acer Green Instant On επιτρέπει την αφύπνιση του υπολογιστή σας από την κατάσταση αναμονής σε χρόνο μικρότερο από αυτόν που απαιτείται για το άνοιγμα του καλύμματος. Αν κλείσετε το κάλυμμα ή αφήσετε για λίγο τον υπολογιστή, ο υπολογιστής σας μεταβαίνει στην κατάσταση αναμονής. Όσο ο υπολογιστής σας βρίσκεται στην κατάσταση αναμονής, το LED ένδειξης λειτουργίας αναβοσβήνει με πορτοκαλί χρώμα.

Ανοίξτε το κάλυμμα ή πιέστε οποιοδήποτε πλήκτρο για να αφυπνίσετε τον υπολογιστή από την κατάσταση αναμονής.

Ύστερα από συγκεκριμένο χρόνο στην κατάσταση αναμονής, ο υπολογιστής μεταβαίνει αυτόματα σε βαθιά αναμονή για μεγαλύτερη διάρκεια της μπαταρίας. Όταν ο υπολογιστής βρίσκεται σε βαθιά αναμονή, το LED ένδειξης λειτουργίας είναι σβηστό. Σε αυτήν την κατάσταση, η μπαταρία παραμένει σε ετοιμότητα χρήσης για πολλές εβδομάδες.

Πιέστε το κουμπί τροφοδοσίας για να αφυπνίσετε τον υπολογιστή από τη βαθιά αναμονή.

Σημείωση: Στη βαθιά αναμονή, το PC σας καταναλώνει σημαντικά λιγότερη ενέργεια σε σύγκριση με τη λειτουργία αναμονής, χρειάζεται όμως λίγο περισσότερο χρόνο για να αφυπνιστεί από τη βαθιά αναμονή.

Η βαθιά αναμονή και η λειτουργία αναμονής συνεργάζονται ούτως ώστε να διασφαλίσουν ότι ο υπολογιστής σας εξοικονομεί όσο το δυνατόν περισσότερη ενέργεια εξασφαλίζοντας παράλληλα τη γρήγορη και άμεση πρόσβαση σε αυτόν.

Για ακόμα μεγαλύτερη εξοικονόμηση ενέργειας, ο υπολογιστής σας μεταβαίνει συνήθως και παραμένει σε βαθιά αναμονή σε περιπτώσεις όπου η πρόσβαση σε αυτόν δεν είναι συχνή, για παράδειγμα, στη διάρκεια της νύχτας. Για ταχύτερη πρόσβαση, ο υπολογιστής σας μεταβαίνει και παραμένει στη λειτουργία αναμονής σε περιπτώσεις όπου η πρόσβαση σε αυτόν είναι συχνή, για παράδειγμα, τις εργάσιμες ώρες.

Εξοικονόμηση ενέργειας

Απενεργοποίηση Γρήγορης εκκίνησης

Ο υπολογιστής σας χρησιμοποιεί τη Γρήγορη εκκίνηση για να ξεκινά γρήγορα, χρησιμοποιεί όμως και μια μικρή ποσότητα ενέργειας για να ελέγχει τα σήματα εκκίνησης. Οι έλεγχοι αυτοί εξαντλούν με αργό ρυθμό την μπαταρία του υπολογιστή σας.

Αν προτιμάτε να μειώσετε τις απαιτήσεις ισχύος και τις περιβαλλοντικές επιπτώσεις του υπολογιστή σας, απενεργοποιήστε τη Γρήγορη εκκίνηση:

Σημ.: Αν η Γρήγορη εκκίνηση είναι απενεργοποιημένη, ο υπολογιστής σας χρειάζεται περισσότερο χρόνο για να ξεκινήσει από την κατάσταση αναμονής. Αν ο υπολογιστής σας διαθέτει τη λειτουργία Acer Instant On ή τη λειτουργία Acer Instant Connect, οι εν λόγω λειτουργίες θα είναι επίσης απενεργοποιημένες.

Επίσης, ο υπολογιστής σας δεν θα ξεκινήσει αν λάβει εντολή να εκτελέσει εκκίνηση μέσω δικτύου (Wake on LAN).

1. Ανοίξτε την Επιφάνεια εργασίας.
2. Κάντε κλικ στο **Επιλογές τροφοδοσίας** στην περιοχή ειδοποιήσεων.
3. Επιλέξτε **Περισσότερες επιλογές τροφοδοσίας**.

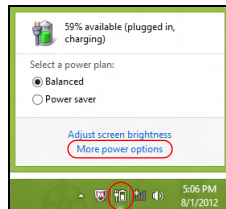

4. Επιλέξτε **Επιλέξτε τι θα κάνουν τα κουμπιά τροφοδοσίας**.

5. Για να αποκτήσετε πρόσβαση στις Ρυθμίσεις τερματισμού λειτουργίας, επιλέξτε **Αλλαγή ρυθμίσεων που δεν είναι διαθέσιμες προς το παρόν**.

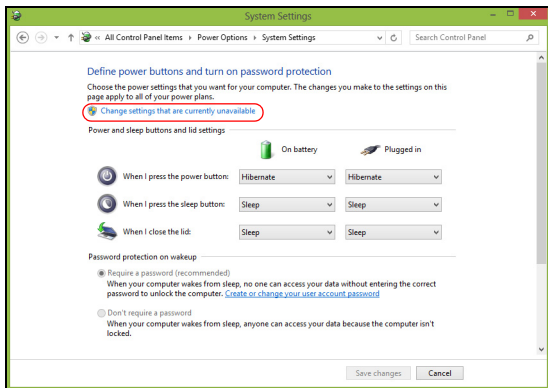

6. Μετακινηθείτε προς τα κάτω και απενεργοποιήστε την επιλογή **Ενεργοποίηση γρήγορης εκκίνησης**.

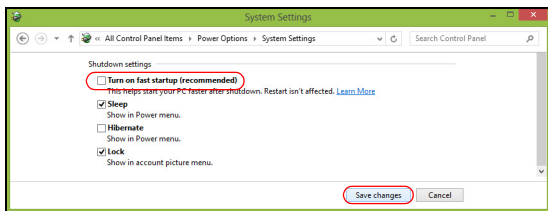

7. Επιλέξτε **Αποθήκευση αλλαγών**.

Συστοιχία μπαταριών

Ο υπολογιστής χρησιμοποιεί μια ενσωματωμένη συστοιχία μπαταριών για χρήση μακράς διάρκειας μεταξύ φορτίσεων.

Χαρακτηριστικά συστοιχίας μπαταριών

Η συστοιχία μπαταριών έχει τα ακόλουθα χαρακτηριστικά:

- Χρησιμοποιεί πρότυπα τρέχουσας τεχνολογίας μπαταριών.
- Διαθέτει προειδοποιητική ένδειξη χαμηλής φόρτισης.

Η μπαταρία επαναφορτίζεται κάθε φορά που συνδέετε τον υπολογιστή στον προσαρμογέα AC. Ο υπολογιστής σας υποστηρίζει φόρτιση κατά τη χρήση, καθιστώντας εφικτή την επαναφόρτιση της μπαταρίας ενώ συνεχίζετε να χρησιμοποιείτε τον υπολογιστή. Πάντως, η επαναφόρτιση με απενεργοποιημένο υπολογιστή καταλήγει σε σημαντικά μικρότερο χρόνο φόρτισης.

Φόρτιση μπαταρίας

Για να φορτίσετε την μπαταρία, βεβαιωθείτε πρώτα ότι έχει τοποθετηθεί κατάλληλα μέσα στο φαντίο του διαμερίσματος. Συνδέστε τον προσαρμογέα AC στον υπολογιστή και σε μία παροχή ρεύματος δικτύου. Μπορείτε να συνεχίσετε να χρησιμοποιείτε τον υπολογιστή σας με τροφοδοσία AC στη διάρκεια φόρτισης της μπαταρίας. Πάντως, η φόρτιση της μπαταρίας με απενεργοποιημένο υπολογιστή καταλήγει σε σημαντικά μικρότερο χρόνο φόρτισης.

Σημείωση: Συνιστάται η φόρτιση της μπαταρίας πριν αποσυρθείτε στο τέλος της ημέρας. Η φόρτιση της μπαταρίας στη διάρκεια της νύχτας πριν από το ταξίδι σας βοηθά να ξεκινήσετε την επόμενη ημέρα με πλήρως φορτισμένη μπαταρία.

Προετοιμασία μίας νέας συστοιχίας μπαταριών

Πριν από την πρώτη χρήση μιας συστοιχίας μπαταριών, υπάρχει μια προπαρασκευαστική διαδικασία που θα πρέπει να ακολουθήσετε:

1. Συνδέστε τον προσαρμογέα AC και πραγματοποιήστε πλήρη φόρτιση της μπαταρίας.
2. Αποσυνδέστε τον προσαρμογέα AC.
3. Ενεργοποιήστε τον υπολογιστή και χρησιμοποιήστε τον με τροφοδοσία μπαταρίας.
4. Εκφορτίστε πλήρως τη μπαταρία έως ότου εμφανιστεί η προειδοποιητική ένδειξη χαμηλής φόρτισης.
5. Επανασυνδέστε τον προσαρμογέα AC και πραγματοποιήστε πλήρη φόρτιση της μπαταρίας ξανά.

Ακολουθήστε τα ανωτέρω βήματα ξανά, έως ότου η μπαταρία φορτιστεί και εκφορτιστεί τρεις φορές.

Εφαρμόστε τη διαδικασία προετοιμασίας για όλες τις νέες μπαταρίες ή εάν μία μπαταρία δεν έχει χρησιμοποιηθεί για μεγάλο χρονικό διάστημα.

Προειδοποίηση: Μην εκθέτετε τις συστοιχίες μπαταριών σε θερμοκρασίες κάτω από 0°C (32°F) ή πάνω από 45°C (113°F). Οι ακραίες θερμοκρασίες ενδέχεται να επηρεάσουν αρνητικά τη συστοιχία μπαταριών.

Εφαρμόζοντας τη διαδικασία προετοιμασίας της μπαταρίας, προετοιμάζετε την μπαταρία ώστε να δεχθεί τη μέγιστη δυνατή φόρτιση. Η μη εφαρμογή της συγκεκριμένης διαδικασίας θα εμποδίσει την επίτευξη μέγιστης φόρτισης από την μπαταρία και θα έχει ως αποτέλεσμα τη συντόμευση της ωφέλιμης ζωής της.

Επιπλέον, η ωφέλιμη ζωή της μπαταρίας επηρεάζεται αρνητικά στις ακόλουθες περιπτώσεις προτύπων χρήσης:

- Χρήση του υπολογιστή με συνεχή τροφοδοσία AC.
- Η μη εκφόρτιση και επαναφόρτιση της μπαταρίας στα όριά της, όπως περιγράφεται ανωτέρω.
- Συχνή χρήση όσο περισσότερο χρησιμοποιείτε την μπαταρία, τόσο γρηγορότερα θα φθάσει στο τέλος της ωφέλιμης ζωής της. Μία τυπική μπαταρία υπολογιστή έχει διάρκεια ζωής 300 φορτίσεων περίπου.

Βελτιστοποίηση ωφέλιμης ζωής μπαταρίας

Η βελτιστοποίηση της ωφέλιμης ζωής της μπαταρίας σας βοηθά να εκμεταλλευτείτε στο έπακρο τη λειτουργία τροφοδοσίας μέσω μπαταρίας, παρατείνοντας τον κύκλο φόρτισης/επιαναφόρτισης και βελτιώνοντας την αποδοτικότητα της επιαναφόρτισης. Συνιστάται η τήρηση των συστάσεων που ορίζονται κατωτέρω:

- Χρησιμοποιήστε τροφοδοσία AC κάθε φορά που είναι εφικτό, φυλάγοντας την μπαταρία για χρήση εν κινήσει.
- Εάν δεν χρησιμοποιείτε την κάρτα PC, αφαιρέστε την, δεδομένου ότι συνεχίζει να τραβά ρεύμα (σε επιλεγμένα μοντέλα).
- Αποθηκεύστε το PC σας σε δροσερό, στεγνό μέρος. Η συνιστώμενη θερμοκρασία είναι 10°C έως 30°C. Οι υψηλότερες θερμοκρασίες προκαλούν την εκφόρτιση της μπαταρίας από μόνη της.
- Η υπερβολική επιαναφόρτιση μειώνει την ωφέλιμη ζωή της μπαταρίας.
- Φροντίστε τον προσαρμογέα AC και την μπαταρία.

Έλεγχος στάθμης φόρτισης μπαταρίας

Ο μετρητής ισχύος των Windows δηλώνει την τρέχουσα στάθμη φόρτισης της μπαταρίας. Τοποθετήστε το δρομέα πάνω στο εικονίδιο μπαταρίας/ισχύος στη γραμμή εργασιών για να δείτε την τρέχουσα στάθμη φόρτισης της μπαταρίας.

Προειδοποίηση χαμηλής φόρτισης μπαταρίας

Όταν χρησιμοποιείτε τροφοδοσία μπαταρίας, να παρατηρείτε το μετρητή ισχύος των Windows.

Προειδοποίηση: Συνδέστε τον προσαρμογέα AC όσο το δυνατόν συντομότερα μετά από την εμφάνιση της προειδοποίησης χαμηλής φόρτισης της μπαταρίας. Θα υπάρξει απώλεια δεδομένων εάν η μπαταρία εκφορτιστεί πλήρως και τερματιστεί η λειτουργία του υπολογιστή.

Όταν εμφανιστεί η προειδοποίηση χαμηλής φόρτισης της μπαταρίας, η συνιστώμενη ενέργεια εξαρτάται από την κατάσταση στην οποία βρίσκεστε:

Κατάσταση	Συνιστώμενη ενέργεια
Υπάρχει διαθέσιμος προσαρμογέας AC και παροχή ρεύματος.	<ol style="list-style-type: none">1. Συνδέστε τον προσαρμογέα AC στον υπολογιστή και στη συνέχεια στην παροχή ρεύματος δικτύου.2. Αποθηκεύστε όλα τα απαραίτητα αρχεία.3. Συνεχίστε την εργασία σας. <p>Απενεργοποιήστε τον υπολογιστή, εάν επιθυμείτε να επαναφορτίσετε την μπαταρία γρήγορα.</p>
Δεν υπάρχει διαθέσιμος προσαρμογέας AC ή παροχή ρεύματος.	<ol style="list-style-type: none">1. Αποθηκεύστε όλα τα απαραίτητα αρχεία.2. Κλείστε όλες τις εφαρμογές.3. Απενεργοποιήστε τον υπολογιστή.

Ταξίδι με τον υπολογιστή

Αυτό το κεφάλαιο σας προσφέρει συμβουλές και υποδείξεις για πράγματα που πρέπει να λάβετε υπόψη όταν μετακινείστε ή ταξιδεύετε με τον υπολογιστή σας.

Αποσύνδεση από την επιφάνεια εργασίας

Ακολουθήστε αυτά τα βήματα για να αποσυνδέσετε τον υπολογιστή σας από εξωτερικά εξαρτήματα:

1. Αποθηκεύστε τυχόν ανοικτά αρχεία.
2. Αφαιρέστε το δίσκο από τη οδηγό(ους)
3. Απενεργοποιήστε τον υπολογιστή.
4. Κλείστε το κάλυμμα της οθόνης.
5. Αποσυνδέστε το καλώδιο από τον προσαρμογέα ρεύματος AC.
6. Αποσυνδέστε το πληκτρολόγιο, τη συσκευή κατεύθυνσης, τον εκτυπωτή, την εξωτερική οθόνη, και άλλες εξωτερικές συσκευές.
7. Αποσυνδέστε την κλειδαριά τύπου Kensington αν τη χρησιμοποιείτε για να ασφαλίσετε τον υπολογιστή.

Μετακίνηση

Όταν απλά μετακινήσετε για μικρές αποστάσεις, για παράδειγμα, από το τραπέζι του γραφείου σας σε μια αίθουσα συναντήσεων.

Προετοιμασία του υπολογιστή

Πριν από τη μεταφορά του υπολογιστή, κλείστε και ασφαλίστε το κάλυμμα της οθόνης απεικόνισης για να τον θέσετε σε λειτουργία αναμονής. Μπορείτε τώρα να μεταφέρετε με ασφάλεια τον υπολογιστή σας οπουδήποτε πάτε μέσα στο κτίριο. Για να βγάλετε τον υπολογιστή από την κατάσταση αναμονής, ανοίξτε την οθόνη, ακολουθώντας πατήστε και κρατήστε πατημένο το κουμπί τροφοδοσίας.

Αν παίρνετε τον υπολογιστή στο γραφείο ενός πελάτη ή σε ένα διαφορετικό κτίριο, μπορεί να επιλέξετε να κλείσετε τον υπολογιστή:

Πατήστε το *πλήκτρο Windows* + <C>, κάντε κλικ στο **Ρυθμίσεις** > **Τροφοδοσία** και μετά κλικ στο **Τερματισμός**.

- ή -

Μπορείτε να θέσετε τον υπολογιστή σε λειτουργία αναμονής, πατώντας <Fn> + <F4>. Κλείστε το της απεικόνισης.

Όταν είστε έτοιμος να χρησιμοποιήσετε τον υπολογιστή ξανά, ανοίξτε την οθόνη απεικόνισης, ακολουθώντας πατήστε και ελευθερώστε το κουμπί τροφοδοσίας.

***Σημείωση:** Ύστερα από συγκεκριμένο χρόνο στην κατάσταση αναμονής, ο υπολογιστής μεταβαίνει σε λειτουργία αδρανοποίησης ή βαθιά αναμονή.*

Τι να φέρετε στις συναντήσεις

Αν η συνάντησή σας είναι σχετικά σύντομη, δεν χρειάζεται πιθανόν να πάρετε τίποτα μαζί, εκτός από τον υπολογιστή σας. Αν η συνάντησή σας διαρκεί περισσότερο ή αν η μπαταρία σας δεν είναι πλήρως φορτισμένη,

ενδέχεται να θελήσετε να πάρετε μαζί σας το μετασχηματιστή AC, για να συνδέσετε τον υπολογιστή σας σε πρίζα στην αίθουσα συνάντησης.

Αν η αίθουσα ρεύματος δεν έχει παροχή ρεύματος, μειώστε την εκφόρτιση της μπαταρίας θέτοντας τον υπολογιστή σε κατάσταση αναμονής. Πατήστε <Fn> + <F4> ή κλείστε το κάλυμμα της οθόνης όταν δεν χρησιμοποιείτε ενεργά τον υπολογιστή σας.

Μεταφορά του υπολογιστή σπίτι

Όταν μετακινήσετε από το γραφείο στο σπίτι σας ή αντίστροφα.

Προετοιμασία του υπολογιστή

Μετά την αποσύνδεση του υπολογιστή από την επιφάνεια εργασίας, ακολουθήστε αυτά τα βήματα για να προετοιμάσετε τον υπολογιστή για το ταξίδι προς το σπίτι:

- Βεβαιωθείτε ότι έχετε αφαιρέσει όλα τα μέσα αποθήκευσης και τους οπτικούς δίσκους από την ή τις μονάδες δίσκου. Αν δεν αφαιρέσετε τα μέσα μπορεί να προκληθεί ζημιά στην κεφαλή της μονάδας δίσκου.
- Πακετάρετε τον υπολογιστή σε μια προστατευτική θήκη που μπορεί να αποτρέψει τον υπολογιστή από το να γλιστράει τριγύρω και να τον προστατεύσει αν πέσει.

Προσοχή: Αποφεύγετε να πακετάρετε τα αντικείμενα δίπλα στο πάνω κάλυμμα του υπολογιστή. Η πίεση ενάντια στο πάνω κάλυμμα μπορεί να προκαλέσει βλάβη την οθόνη.

Τι να πάρετε μαζί σας

Εκτός αν έχετε ήδη μερικά αντικείμενα στο σπίτι, πάρτε τα ακόλουθα αντικείμενα μαζί σας:

- Τον προσαρμογέα εναλλασσόμενου ρεύματος (AC) και καλώδιο τροφοδοσίας.
- Την έντυπη αφίσα εγκατάστασης.

Τι να λάβετε ειδικά υπόψη

Ακολουθήστε αυτές τις οδηγίες για να προστατέψετε τον υπολογιστή σας όσο ταξιδεύετε από και προς την εργασία σας:

- Ελαχιστοποιήστε τη δράση των αλλαγών της θερμοκρασίας κρατώντας τον υπολογιστή μαζί σας.
- Αν χρειαστεί να σταματήσετε για μεγάλο χρονικό διάστημα και δε μπορείτε να πάρετε τον υπολογιστή μαζί σας, αφήστε τον στο πορτ-μπαγκάζ του αυτοκινήτου για να αποφύγετε την έκθεση του σε υπερβολική ζέστη.
- Οι αλλαγές στη θερμοκρασία και την υγρασία μπορεί να προκαλέσουν συμπύκνωση. Επιτρέψτε στη θερμοκρασία του υπολογιστή να επιστρέψει στη θερμοκρασία δωματίου, και επιθεωρήστε την οθόνη για συμπύκνωση πριν ανοίξετε τον υπολογιστή. Αν η αλλαγή της θερμοκρασίας είναι μεγαλύτερη των 10°C (18°F), επιτρέψτε στη θερμοκρασία του υπολογιστή να επιστρέψει σε θερμοκρασία δωματίου βαθμιαία. Αν είναι δυνατόν, αφήστε τον υπολογιστή για 30 λεπτά σε ένα περιβάλλον με θερμοκρασία ανάμεσα στην εξωτερική και τη θερμοκρασία δωματίου.

Εγκατάσταση ενός γραφείου στο σπίτι

Αν εργάζεστε συχνά στον υπολογιστή σας στο σπίτι, μπορεί να θέλετε να αγοράσετε ένα δεύτερο προσαρμογέα εναλλασσόμενου ρεύματος (AC) για να τον χρησιμοποιείτε στο σπίτι. Με ένα δεύτερο προσαρμογέα εναλλασσόμενου ρεύματος (AC), μπορείτε να αποφύγετε να μεταφέρετε το έξτρα βάρος από και προς το σπίτι.

Αν χρησιμοποιείτε τον υπολογιστή σας στο σπίτι για μεγάλες χρονικές περιόδους, μπορεί επίσης να θέλετε να προσθέσετε ένα εξωτερικό πληκτρολόγιο, μόνιτορ, ή ποντίκι.

Ταξίδι με τον υπολογιστή

Όταν μετακινείστε σε μια μεγαλύτερη απόσταση, για παράδειγμα, από το κτίριο του γραφείου σας στο κτίριο του γραφείου ενός πελάτη, ή όταν ταξιδεύετε τοπικά.

Προετοιμασία του υπολογιστή

Προετοιμάστε τον υπολογιστή σας να τον παίρνατε σπίτι. Σιγουρευτείτε πως η μπαταρία στον υπολογιστή είναι φορτισμένη. Η ασφάλεια στο αεροδρόμιο μπορεί να απαιτήσει να ανοίξετε τον υπολογιστή σας όταν τον φέρνετε στην περιοχή της θύρας.

Τι να πάρετε μαζί σας

Πάρτε τα ακόλουθα αντικείμενα μαζί σας:

- Προσαρμογέας εναλλασσόμενου ρεύματος (AC).

- Επιπρόσθετα αρχεία προγράμματος οδήγησης εκτυπωτή αν σχεδιάζετε να χρησιμοποιήσετε άλλον εκτυπωτή.

Τι να λάβετε ειδικά υπόψη

Πέραν των οδηγιών για τη μεταφορά του υπολογιστή στο σπίτι, ακολουθήστε αυτές τις οδηγίες για να προστατεύσετε τον υπολογιστή σας όσο ταξιδεύετε:

- Πάντα να παίρνετε τον υπολογιστή σας σαν χειραποσκευή.
- Αν είναι δυνατόν, ζητήστε την επιθεώρηση του υπολογιστή με το χέρι. Τα μηχανήματα ακτίνων Χ στο αεροδρόμιο είναι ασφαλή, αλλά μη περνάτε τον υπολογιστή από ανιχνευτή μετάλλων.

Διεθνή ταξίδια με τον υπολογιστή

Όταν ταξιδεύετε από χώρα σε χώρα.

Προετοιμασία του υπολογιστή

Προετοιμάστε τον υπολογιστή όπως θα τον προετοιμάζατε κανονικά για ταξίδι.

Τι να πάρετε μαζί σας

Φέρετε τα ακόλουθα αντικείμενα μαζί σας:

- Προσαρμογέας εναλλασσόμενου ρεύματος (AC).
- Καλώδια τροφοδοσίας που είναι κατάλληλα για τη χώρα στην οποία ταξιδεύετε.

- Επιπρόσθετα αρχεία προγράμματος οδήγησης εκτυπωτή αν σχεδιάζετε να χρησιμοποιήσετε άλλον εκτυπωτή.
- Απόδειξη αγοράς, στην περίπτωση που χρειαστεί να την επιδείξετε σε υπαλλήλους του τελωνείου.
- Διαβατήριο Εγγύησης Διεθνή Ταξιδιώτη.

Τι να λάβετε ειδικά υπόψη

Ακολουθήστε τα ίδια πράγματα που πρέπει να λαμβάνετε υπόψη όταν ταξιδεύετε με τον υπολογιστή.

Επιπλέον, αυτές οι συμβουλές είναι χρήσιμες όταν πραγματοποιείτε διεθνή ταξίδια:

- Όταν ταξιδεύετε σε άλλη χώρα, ελέγξτε εάν η τοπική τάση εναλλασσόμενου ρεύματος και οι προδιαγραφές του καλωδίου τροφοδοσίας του προσαρμογέα εναλλασσόμενου ρεύματος (AC) είναι συμβατά. Αν δεν είναι, αγοράστε ένα καλώδιο τροφοδοσίας που είναι συμβατό με την τοπική τάση εναλλασσόμενου ρεύματος. Μην χρησιμοποιείτε κιτ μετατροπής που πωλούνται για οικιακές συσκευές για την τροφοδοσία του υπολογιστή.
- Αν χρησιμοποιείτε το μόντεμ, ελέγξτε αν το μόντεμ και το βύσμα είναι συμβατά με το σύστημα τηλεπικοινωνιών της χώρας στην οποία ταξιδεύετε.

Ασφάλεια του υπολογιστή σας

Ο υπολογιστής σας είναι μια πολύτιμη επένδυση την οποία πρέπει να φροντίζετε. Μάθετε πως να προστατεύετε και να φροντίζετε τον υπολογιστή σας.

Χρήση κωδικών πρόσβασης

Οι κωδ. πρόσβασης προστατεύουν τον υπολογιστή σας από μη εξουσιοδοτημένη πρόσβαση. Ο καθορισμός αυτών των κωδικών πρόσβασης δημιουργεί διαφορετικά επίπεδα προστασίας του υπολογιστή και των δεδομένων σας:

- Ο κωδ. πρόσβασης επιτηρητή, αποτρέπει τη μη εξουσιοδοτημένη είσοδο στο βοηθητικό πρόγραμμα BIOS. Μόλις οριστεί ο κωδικός, θα πρέπει να τον καταχωρίσετε ώστε να σας επιτραπεί η πρόσβαση στο βοηθητικό πρόγραμμα BIOS. Ανατρέξτε στην ενότητα **"Βοηθητικό πρόγραμμα BIOS" στη σελίδα 113.**
- Ο κωδ. χρήστη, προστατεύει τον υπολογιστή σας από μη εξουσιοδοτημένη χρήση. Για μέγιστη ασφάλεια, συνδυάστε τη χρήση αυτού του κωδικού πρόσβασης με τα σημεία ελέγχου κωδικού πρόσβασης κατά την εκκίνηση και συνεχίστε την εργασία σας ύστερα από αδρανοποίηση (αν είναι διαθέσιμη).
- Ο κωδ. πρόσβασης κατά την εκκίνηση, προστατεύει τον υπολογιστή σας από μη εξουσιοδοτημένη χρήση. Για μέγιστη ασφάλεια, συνδυάστε τη χρήση αυτού του κωδικού πρόσβασης με τα σημεία ελέγχου κωδικού πρόσβασης κατά την εκκίνηση και συνεχίστε την εργασία σας ύστερα από αδρανοποίηση (αν είναι διαθέσιμη).

Σημαντικό: Μην ξεχάσετε τον κωδικό επιτηρητή! Εάν ξεχάσετε τον κωδ. πρόσβασης, θα πρέπει να επικοινωνήσετε με τον αντιπρόσωπό σας ή ένα εξουσιοδοτημένο κέντρο εξυπηρέτησης.

Καταχώρηση κωδ. πρόσβασης

Μόλις καθοριστεί ένας κωδικός πρόσβασης, εμφανίζεται μήνυμα προτροπής για την καταχώρηση του κωδικού στο κέντρο της οθόνης απεικόνισης.

- Μόλις καθοριστεί ο Κωδ. πρόσβασης επιτηρητή, εμφανίζεται ένα μήνυμα που ζητά την καταχώριση του κωδικού όταν πιέσετε <F2> για να εισέλθετε στο βοηθητικό πρόγραμμα BIOS κατά την εκκίνηση.
- Πληκτρολογήστε τον κωδ. πρόσβασης επιτηρητή και πιέστε <Enter> για να αποκτήσετε πρόσβαση στο βοηθητικό πρόγραμμα BIOS. Εάν καταχωρήσετε λανθασμένο κωδ. πρόσβασης, εμφανίζεται ένα προειδοποιητικό μήνυμα. Επιχειρήστε ξανά και πιέστε <Enter>.
- Μόλις καθοριστεί ο κωδ. πρόσβασης χρήστη και ενεργοποιηθεί η παράμετρος κωδ. πρόσβασης κατά την εκκίνηση, εμφανίζεται ένα μήνυμα προτροπής για την καταχώρηση του κωδικού κατά την εκκίνηση.
- Πληκτρολογήστε τον κωδ. πρόσβασης χρήστη και πιέστε <Enter> για να σας επιτραπεί η χρήση του υπολογιστή. Εάν καταχωρήσετε λανθασμένο κωδ. πρόσβασης, εμφανίζεται ένα προειδοποιητικό μήνυμα. Επιχειρήστε ξανά και πιέστε <Enter>.

Σημαντικό: Έχετε τρεις ευκαιρίες για την καταχώρηση του σωστού κωδικού πρόσβασης. Εάν αποτύχετε να καταχωρήσετε τον κωδ. πρόσβασης σωστά μετά από τρεις προσπάθειες, η λειτουργία του συστήματος διακόπτεται. Πιέστε παρατεταμένα το κουμπί τροφοδοσίας για τέσσερα δευτερόλεπτα ώστε να τερματίσετε τη λειτουργία του υπολογιστή. Στη συνέχεια ενεργοποιήστε τον υπολογιστή ξανά, και επιχειρήστε πάλι.

Acer Theft Shield

Σημείωση: Η λειτουργία αυτή διατίθεται μόνο σε ορισμένα μοντέλα.

Το Acer Theft Shield είναι ένα εργαλείο για τον υπολογιστή σας, το οποίο αποτρέπει ενδεχόμενη κλοπή του, δεδομένου ότι σας ειδοποιεί σε περίπτωση που ο υπολογιστής σας βρεθεί εκτός της εμβέλειας του κινητού σας τηλεφώνου Android ή του επιλεγμένου ασύρματου δικτύου.

Για να ξεκινήσει το Acer Theft Shield, κάντε διπλό κλικ στο εικονίδιο *Acer Theft Shield* που βρίσκεται στην *Επιφάνεια εργασίας* ή από το *Έναρξη* πληκτρολογήστε απλώς 'Acer Theft Shield' για να ανοίξει η *Αναζήτηση* και να εμφανιστούν τα αποτελέσματα.

Σημείωση: Το *Acer Theft Shield* χρειάζεται έναν κωδικό πρόσβασης σύνδεσης στα *Windows*. Αν δεν έχετε ορίσει κωδικό πρόσβασης, θα σας γίνει σχετική υπενθύμιση.

Όταν εκτελεστεί το Acer Theft Shield, θα σας ζητηθεί να επιλέξετε τον τύπο ανίχνευσης που θέλετε να χρησιμοποιήσετε. Μπορείτε να επιλέξετε:

- **Χρήση τηλεφώνου Android.**
- **Χρήση δικτύου Wi-Fi.**



Αν επιλέξετε **Χρήση τηλεφώνου Android**, θα εμφανιστεί ένας κωδικός QR (Γρήγορη αναφορά), τον οποίο μπορείτε να σαρώσετε χρησιμοποιώντας το τηλέφωνό σας. Το QR περιλαμβάνει μία σύνδεση που θα σας επιτρέψει να λάβετε την εφαρμογή Android στο τηλέφωνό σας.

Συμβουλή: Αν δεν επιλέξετε να χρησιμοποιήσετε τηλέφωνο Android σε αυτό το στάδιο, μπορείτε να επιλέξετε να χρησιμοποιήσετε τηλέφωνο Android ανά πάσα στιγμή από το **"Ρυθμίσεις" στη σελίδα 97.**

Σημείωση: Αν το τηλέφωνό σας δεν διαθέτει εγκατεστημένο αναγνώστη *barcode*, θα χρειαστεί να λάβετε έναν τέτοιο αναγνώστη για να σαρώσετε τον κωδικό QR.



Μετά τη λήψη της εφαρμογής Android στο τηλέφωνό σας, κάντε κλικ στο **Επόμενο** για να ξεκινήσει η ρύθμιση του Acer Theft Shield. Κάντε κλικ στο **Έναρξη** για να ενεργοποιήσετε τη λειτουργία Wi-Fi hotspot του φορητού υπολογιστή σας, η οποία θα επιτρέψει στο τηλέφωνό σας να εντοπίσει το φορητό υπολογιστή.

Χρήση του Acer Theft Shield

Γενικά

Μόλις επιλέξετε τη μέθοδο που πρόκειται να χρησιμοποιήσετε, θα εμφανιστεί η σελίδα *Γενικά*, η οποία σας επιτρέπει να ενεργοποιήσετε το Acer Theft Shield και να επιλέξετε ένα συνδυασμό πλήκτρων συντόμευσης για να ενεργοποιήσετε το Acer Theft Shield.

Μπορείτε να πιέσετε το συνδυασμό πλήκτρων συντόμευσης ώστε να προστατέψετε ανά πάσα στιγμή τον υπολογιστή σας.

Ρυθμίσεις

Η σελίδα *Ρυθμίσεις* σας επιτρέπει να αλλάζετε τις ρυθμίσεις προειδοποίησης καθώς και να ορίσετε ειδοποιήσεις στο τηλέφωνό σας Android.

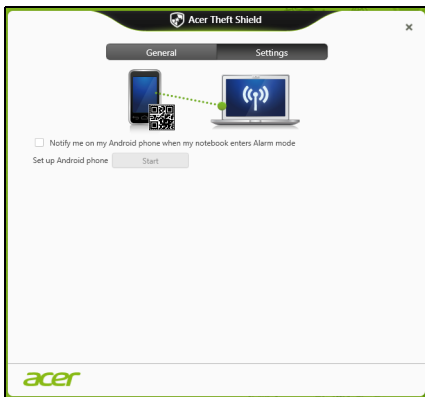

Πιέστε **Επεξεργασία** στο *Ρύθμιση παραμέτρων δικτύου Wi-Fi hotspot φορητού υπολογιστή* για να αλλάξετε το SSID που θα εκπέμπει ο φορητός υπολογιστής σας όταν συνδέεται στο κινητό σας τηλέφωνο Android.

Μπορείτε, επίσης, να αλλάξετε τη διάρκεια της προειδοποίησης από το αναπυσσόμενο μενού στο *Ρυθμίσεις λειτουργίας προειδοποίησης*.

Συμβουλή: Για να δείτε τον κωδικό QR ώστε να λάβετε ξανά την εφαρμογή Android, κάντε κλικ στο εικονίδιο .

Σύνδεση σε δίκτυο

Ενσωματωμένη δυνατότητα δικτύου

Η ενσωματωμένη δυνατότητα δικτύου σας επιτρέπει να συνδέσετε τον υπολογιστή σε δίκτυο Ethernet.

Για να χρησιμοποιήσετε τη δυνατότητα δικτύου, συνδέστε ένα καλώδιο Ethernet από τη θύρα Ethernet (RJ-45), που βρίσκεται στο σασί του υπολογιστή, σε ένα βύσμα (τζακ) δικτύου ή διανομέα (hub) του δικτύου σας.

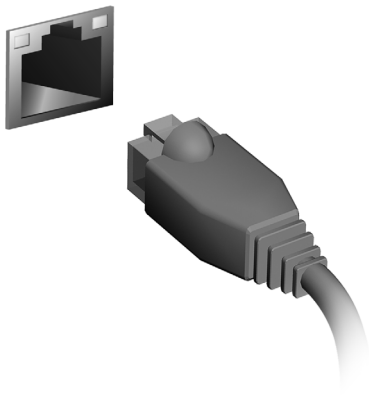

Ασύρματα δίκτυα

Σύνδεση στο Internet

Η ασύρματη σύνδεση του υπολογιστή σας είναι ενεργοποιημένη από προεπιλογή.

Τα Windows θα εντοπίσουν και θα εμφανίσουν μια λίστα με τα διαθέσιμα δίκτυα κατά τη διάρκεια της εγκατάστασης. Επιλέξτε το δίκτυό σας και πληκτρολογήστε τον κωδικό πρόσβασης, αν χρειάζεται.

Διαφορετικά, ανοίξτε το Internet Explorer και ακολουθήστε τις οδηγίες.

Ανατρέξτε στην τεκμηρίωση του ISP ή του δρομολογητή σας.

Acer Instant Connect

Το Instant Connect εξασφαλίζει ταχύτερη σύνδεση με όλα τα δίκτυα στα οποία ο υπολογιστής σας συνδέεται συχνότερα.

Acer Instant Update

Το Instant update χρησιμοποιείται για την αυτόματη ενημέρωση του περιεχομένου των παρακάτω εφαρμογών όταν το σύστημα συνεχίσει να λειτουργεί και υπάρχει διαθέσιμη σύνδεση Internet:

- Πρόγραμμα περιήγησης: Internet Explorer 9 και νεότερο (δεν περιλαμβάνει ιστοτόπους με βίντεο).
- E-mail: Outlook 2010 και νεότερο.

Ασύρματα δίκτυα

Το ασύρματο LAN ή WLAN είναι ένα ασύρματο τοπικό δίκτυο, το οποίο συνδέει μεταξύ τους δύο ή περισσότερους υπολογιστές χωρίς τη χρήση καλωδίων. Η δημιουργία ενός ασύρματου δικτύου είναι εύκολη και επιτρέπει την κοινή χρήση αρχείων, περιφερειακών συσκευών και μιας σύνδεσης Internet.

Ποια είναι τα πλεονεκτήματα ενός ασύρματου δικτύου;

Φορητότητα

Τα συστήματα ασύρματου LAN επιτρέπουν σε εσάς και στους υπόλοιπους χρήστες του οικιακού σας δικτύου να χρησιμοποιούν από κοινού την πρόσβαση σε αρχεία και συσκευές που είναι συνδεδεμένα στο δίκτυο, για παράδειγμα έναν εκτυπωτή ή σαρωτή.

Επίσης, μπορείτε να χρησιμοποιείτε από κοινού μια σύνδεση Internet με τους υπόλοιπους υπολογιστές που υπάρχουν στο σπίτι σας.

Ταχύτητα εγκατάστασης και απλότητα

Η εγκατάσταση ενός συστήματος ασύρματου δικτύου LAN μπορεί να είναι γρήγορη και εύκολη, εξαλείφει δε την ανάγκη περάσματος καλωδίων μέσα από τοίχους και οροφές.

Στοιχεία που αποτελούν ένα ασύρματο LAN

Για να στήσετε το δικό σας ασύρματο δίκτυο στο σπίτι, θα χρειαστείτε τα εξής:

Σημείο πρόσβασης (δρομολογητής)

Τα σημεία πρόσβασης (δρομολογητές) είναι πομποδέκτες αμφίδρομης επικοινωνίας που μεταδίδουν δεδομένα στο γύρω χώρο. Τα σημεία πρόσβασης ενεργούν ως μεσολαβητές ανάμεσα στο ενσύρματο και το ασύρματο δίκτυο. Οι περισσότεροι δρομολογητές διαθέτουν ενσωματωμένο μόντεμ DSL που σας επιτρέπει να προσπελάσετε μια σύνδεση DSL Internet υψηλής ταχύτητας. Η υπηρεσία παροχής Internet (ISP) που έχετε επιλέξει σας παρέχει συνήθως ένα μόντεμ/δρομολογητή μαζί με τη συνδρομή σας στις υπηρεσίες της. Για αναλυτικές οδηγίες εγκατάστασης, διαβάστε προσεκτικά την τεκμηρίωση που παρέχεται με το σημείο πρόσβασης/δρομολογητή.

Χρήση σύνδεσης Bluetooth

Το Bluetooth είναι μια τεχνολογία που σας επιτρέπει να μεταφέρετε δεδομένα ασύρματα σε μικρές αποστάσεις μεταξύ συσκευών πολλών διαφορετικών τύπων. Στις συσκευές Bluetooth συγκαταλέγονται υπολογιστές, κινητά τηλέφωνα, συσκευές tablet, ασύρματα ακουστικά και πληκτρολόγια.

Για να χρησιμοποιήσετε το Bluetooth, πρέπει να διασφαλίσετε τα εξής:

1. Το Bluetooth είναι ενεργοποιημένο και στις δύο συσκευές.
2. Οι συσκευές σας είναι "ζευγοποιημένες" (ή συνδεδεμένες).

Ενεργοποίηση και απενεργοποίηση του Bluetooth

Ο προσαρμογέας Bluetooth πρέπει να είναι ενεργοποιημένος και στις δύο συσκευές. Για τον υπολογιστή σας μπορεί να είναι ένας εξωτερικός διακόπτης, μια ρύθμιση λογισμικού ή ένα ξεχωριστό dongle Bluetooth συνδεδεμένο στη θύρα USB του υπολογιστή σας (αν δεν υπάρχει διαθέσιμος εσωτερικός προσαρμογέας Bluetooth).

Σημείωση: Ανατρέξτε στο εγχειρίδιο κατόχου της συσκευής σας για να βρείτε τον τρόπο ενεργοποίησης του προσαρμογέα Bluetooth της συσκευής.

Στη συνέχεια, από την περιοχή ειδοποιήσεων, κάντε κλικ στο εικονίδιο Bluetooth και επιλέξτε **Άνοιγμα ρυθμίσεων**.

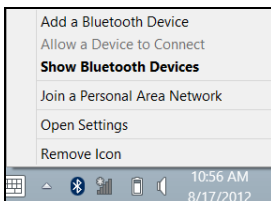

Τσεκάρετε το πλαίσιο ελέγχου **Να επιτρέπεται σε συσκευές Bluetooth να εντοπίσουν αυτόν τον υπολογιστή**, κάντε κλικ στο **Εφαρμογή** και μετά κλικ στο **ΟΚ**.

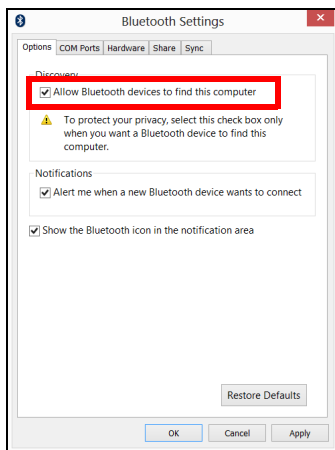

Ο προσαρμογέας Bluetooth του υπολογιστή σας είναι πλέον ενεργοποιημένος και έτοιμος για να μπορέσετε να προσθέσετε συσκευές Bluetooth.

Για να απενεργοποιήσετε τον προσαρμογέα Bluetooth του υπολογιστή σας, κάντε τα εξής:

1. Πατήστε το *πλήκτρο Windows* + **<W>** και μετά πληκτρολογήστε **Ασύρματα**.
2. Στα αποτελέσματα, κάντε κλικ στο **Ασύρματα**.
3. Κάντε κλικ στο διακόπτη εναλλαγής στο **Bluetooth** για να το ενεργοποιήσετε/απενεργοποιήσετε.

Προσθήκη συσκευής Bluetooth

Κάθε νέα συσκευή πρέπει πρώτα να "ζευγοποιημένες" με τον προσαρμογέα Bluetooth του υπολογιστή σας. Αυτό σημαίνει ότι πρέπει πρώτα να ελέγχεται η ταυτότητά της για λόγους ασφαλείας. Η ζευγοποίηση χρειάζεται να γίνει μόνο μία φορά. Κατόπιν τούτου, ενεργοποιήστε απλώς τον προσαρμογέα Bluetooth και στις δύο συσκευές για να συνδεθούν.

Από την περιοχή ειδοποιήσεων, κάντε κλικ στο εικονίδιο Bluetooth και επιλέξτε **Προσθήκη συσκευής Bluetooth**.

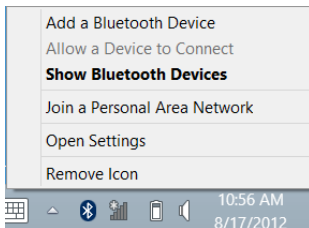

Κάντε κλικ στη συσκευή που θέλετε να προσθέσετε.

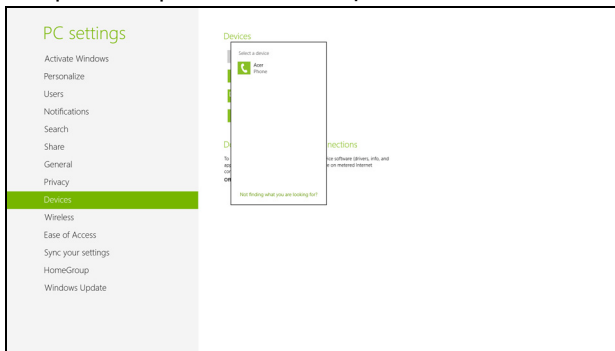

Στον υπολογιστή σας εμφανίζεται ένας κωδικός, ο οποίος θα πρέπει να συμφωνεί με τον κωδικό που εμφανίζεται στη συσκευή σας. Επιλέξτε **Ναι**. Στη συνέχεια, αποδεχθείτε τη ζευγοποίηση από τη συσκευή σας.

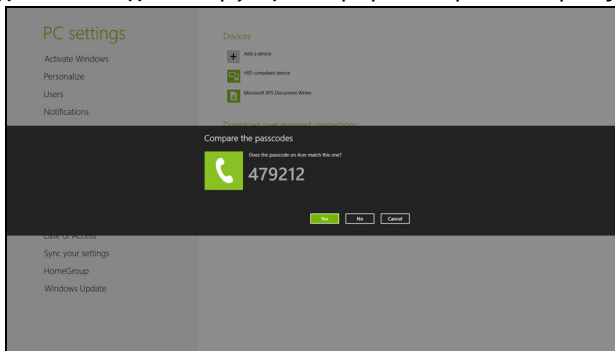

Σημείωση: Σε ορισμένες συσκευές, οι οποίες χρησιμοποιούν παλαιότερες εκδόσεις της τεχνολογίας Bluetooth, απαιτείται η εισαγωγή ενός κωδικού PIN και στις δύο συσκευές. Στην περίπτωση που δεν είναι δυνατή η εισαγωγή κωδικού σε κάποια από τις συσκευές (π.χ. στα ακουστικά), ο κωδικός πρόσβασης είναι ενσωματωμένος στη συσκευή (συνήθως "0000" ή "1234"). Συμβουλευθείτε το εγχειρίδιο χρήστη της συσκευής σας για περισσότερες πληροφορίες.

Αν η συσκευή σας ζευγοποιήθηκε με επιτυχία, θα εμφανιστεί στη λίστα συσκευών. Ανοίξτε το **Πίνακας Ελέγχου** και στο **Υλικό και Ήχος** κάντε κλικ στο **Προβολή συσκευών και εκτυπωτών**. Κάντε δεξί κλικ στη συσκευή σας και επιλέξτε **Σύνθετες λειτουργίες > Σύνδεση στο παράθυρο λειτουργίας**.

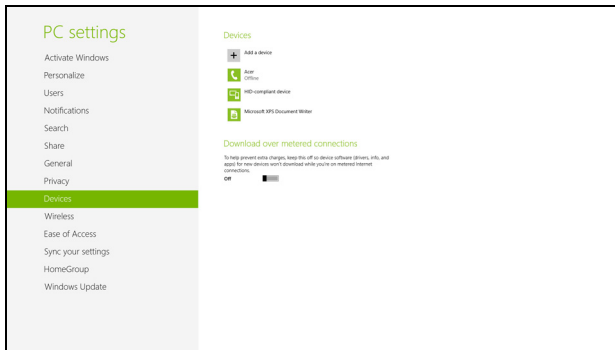

Το παράθυρο λειτουργίας επιτρέπει την αναπαραγωγή μουσικής και ήχου από τη συσκευή σας μέσω του υπολογιστή, την αποστολή αρχείων στη συσκευή σας και την αλλαγή των ρυθμίσεων Bluetooth.

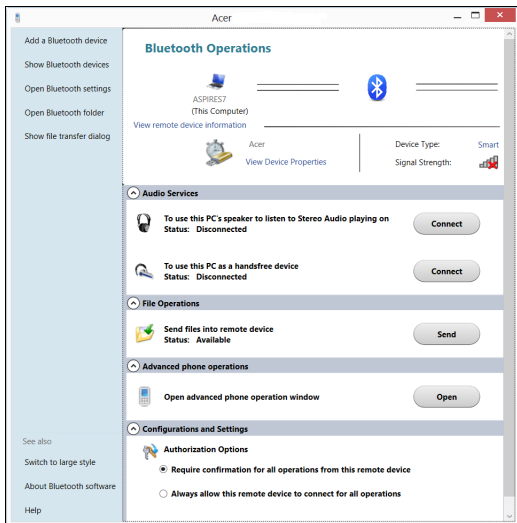

HDMI

Το HDMI (Διεπαφή πολυμέσων υψηλής ευκρίνειας) είναι μια υποστηριζόμενη από τον κλάδο, ασυμπιεστή, διεπαφή για εξ ολοκλήρου ψηφιακό ήχο/βίντεο. Το HDMI παρέχει μια διεπαφή μεταξύ οποιασδήποτε συμβατής πηγής ψηφιακού ήχου/βίντεο, όπως έναν αποκωδικοποιητή (set-top box), συσκευή αναπαραγωγής DVD και δέκτη A/V και ενός συμβατού μόνιτορ ψηφιακού ήχου ή/και βίντεο, όπως ψηφιακή τηλεόραση (DTV), μέσω ενός μόνο καλωδίου.

Χρησιμοποιήστε τη θύρα HDMI του υπολογιστή σας για τη σύνδεση του εξοπλισμού ήχου και βίντεο. Η υλοποίηση με ένα μόνον καλώδιο επιτρέπει την τακτοποιημένη εγκατάσταση και τη γρήγορη σύνδεση.

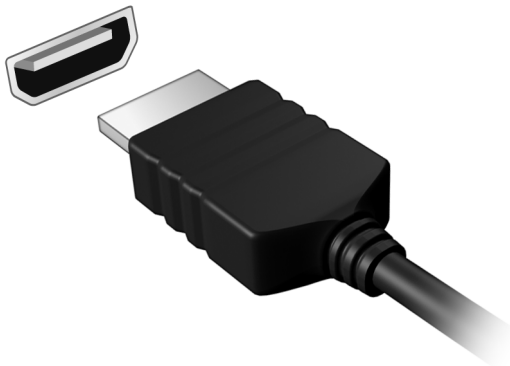

Ενιαίος σειριακός διάυλος (USB)

Η θύρα USB είναι μια σειριακή θύρα υψηλής ταχύτητας που σας επιτρέπει να συνδέσετε περιφερειακά USB χωρίς να δεσμεύετε πόρους του συστήματος.

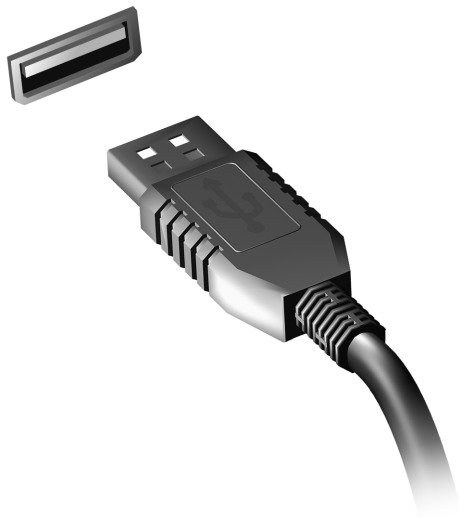

Αναπαραγωγή ταινιών DVD

Όταν είναι εγκαταστημένη η υπομονάδα DVD στο φατνίο της μονάδας οπτικού δίσκου, μπορείτε να αναπαράγετε ταινίες DVD στον υπολογιστή σας.

1. Τοποθετήστε ένα DVD.
2. Η αναπαραγωγή της ταινίας DVD θα αρχίσει αυτόματα μετά από μερικά δευτερόλεπτα.

Σημαντικό! Κατά την εκκίνηση του προγράμματος αναπαραγωγής DVD για πρώτη φορά, θα σας ζητηθεί από το πρόγραμμα να εισάγετε τον κωδικό περιοχής. Τα DVD διατίθενται για 6 περιοχές.

Κωδικός Περιοχής	Χώρα ή Περιοχή
1	ΗΠΑ, Καναδάς
2	Ευρώπη, Μέση Ανατολή, Νότιος Αφρική, Ιαπωνία
3	Νοτιοανατολική Ασία, Ταϊβάν, Νότιος Κορέα
4	Λατινική Αμερική, Αυστραλία, Νέα Ζηλανδία
5	Πρώην ΕΣΣΔ, μέρη της Αφρικής, Ινδία
6	Λαϊκή Δημοκρατία της Κίνας

Σημείωση: Για να αλλάξετε τον κωδικό περιοχής, τοποθετήστε μια ταινία DVD από μια διαφορετική περιοχή στη μονάδα DVD.

Μόλις καθοριστεί ο κωδικός περιοχής στη μονάδα δίσκου DVD, θα είναι δυνατή η αναπαραγωγή δίσκων DVD μόνο αυτής της περιοχής. Μπορείτε να ορίσετε τον κωδικό περιοχής έως και πέντε φορές (συμπεριλαμβανομένης της πρώτης), μετά από τις οποίες ο κωδικός περιοχής θα παραμείνει μόνιμος.

Η επαναφορά του σκληρού σας δίσκου δεν επαναφέρει τον αριθμό των φορών που έχει οριστεί ο κωδικός περιοχής.

Βοηθητικό πρόγραμμα BIOS

Το βοηθητικό πρόγραμμα BIOS (BIOS utility) είναι ένα πρόγραμμα ρύθμισης υλικού που είναι ενσωματωμένο στο Basic Input/Output System (BIOS) του υπολογιστή σας.

Η σύνθεση και η βελτιστοποίηση του υπολογιστή σας έχει ήδη πραγματοποιηθεί κατάλληλα, και δεν απαιτείται η εκτέλεση αυτού του βοηθητικού προγράμματος. Όμως, αν αντιμετωπίσετε προβλήματα σύνθεσης, μπορεί να απαιτηθεί η εκτέλεσή του.

Για να ενεργοποιήσετε το βοηθητικό πρόγραμμα BIOS, πιέστε <F2> στη διάρκεια του ελέγχου POST όσο εμφανίζεται ο λογότυπος του υπολογιστή.

Σειρά εκκίνησης

Για να ρυθμίσετε τη σειρά εκκίνησης στο βοηθητικό πρόγραμμα BIOS, ενεργοποιήστε το βοηθητικό πρόγραμμα BIOS, ακολούθως επιλέξτε **Boot** από τη λίστα των κατηγοριών που εμφανίζεται στο πάνω μέρος της οθόνης.

Καθορισμός κωδικών πρόσβασης

Για να ορίσετε κωδικό πρόσβασης κατά την εκκίνηση, ενεργοποιήστε το βοηθητικό πρόγραμμα BIOS και ακολούθως επιλέξτε **Security** από τη λίστα κατηγοριών που εμφανίζεται στο πάνω μέρος της οθόνης. Αναζητήστε την ένδειξη **Password on boot:** και χρησιμοποιήστε τα πλήκτρα <F5> ή <F6> για να ενεργοποιήσετε την εν λόγω δυνατότητα.

Συχνές ερωτήσεις

Η ακόλουθη είναι μια λίστα από πιθανές καταστάσεις που μπορεί να προκύψουν κατά τη χρήση του υπολογιστή σας. Παρέχονται εύκολες λύσεις για την καθεμία από αυτές.

Πάτησα το κουμπί τροφοδοσίας, αλλά δεν πραγματοποιείται ενεργοποίηση ούτε εκκίνηση του υπολογιστή

Κοιτάξτε την ενδεικτική λυχνία τροφοδοσίας:

- Αν δεν είναι αναμμένη, ο υπολογιστής δεν τροφοδοτείται με ρεύμα. Ελέγξτε τα ακόλουθα:
 - Αν ο υπολογιστής λειτουργεί με μπαταρία, μπορεί να έχει εκφορτιστεί και να μη μπορεί να τροφοδοτήσει τον υπολογιστή. Συνδέστε τον προσαρμογέα εναλλασσόμενου ρεύματος (AC) για να επαναφορτίσετε τη συστοιχία μπαταριών.
 - Βεβαιωθείτε ότι ο προσαρμογέας AC είναι κατάλληλα συνδεδεμένος στον υπολογιστή και στην παροχή ρεύματος.
- Αν η ενδεικτική λυχνία είναι αναμμένη, ελέγξτε τα ακόλουθα:
 - Υπάρχει δίσκος στη μονάδα οπτικού δίσκου; Αφαιρέστε τον και πιέστε **<Ctrl> + <Alt> + ** για επανεκκίνηση του συστήματος.
 - Υπάρχει συνδεδεμένη συσκευή αποθήκευσης USB (δίσκος USB ή smartphone) στον υπολογιστή σας; Αποσυνδέστε την και πιέστε **<Ctrl> + <Alt> + ** για επανεκκίνηση του συστήματος.

Δεν εμφανίζεται τίποτα στην οθόνη

Το σύστημα διαχείρισης ενέργειας του υπολογιστή σβήνει αυτόματα την οθόνη για να εξοικονομήσει ενέργεια. Πατήστε οποιοδήποτε κουμπί για να ανάψετε πάλι την οθόνη.

Αν με το πάτημα ενός πλήκτρου δεν ανάψει πάλι η οθόνη, τρία πράγματα μπορεί να συμβαίνουν:

- Μπορεί να είναι πολύ χαμηλό το επίπεδο φωτεινότητας. Πατήστε <Fn> + <▷> (αύξηση) για να ρυθμίσετε το βαθμό φωτεινότητας.
- Η συσκευή απεικόνισης μπορεί να έχει ρυθμιστεί σε ένα εξωτερικό μόνιτορ. Πατήστε το πλήκτρο συντόμευσης εναλλαγής οθόνης <Fn> + <F5> για να αλλάξετε την οθόνη στον υπολογιστή.
- Εάν η ενδεικτική λυχνία αναμονής είναι αναμμένη, ο υπολογιστής βρίσκεται σε λειτουργία αναμονής. Πατήστε και ελευθερώστε το κουμπί τροφοδοσίας ώστε να αρχίσετε την εργασία ξανά.

Δεν ακούγεται ήχος από τον υπολογιστή

Ελέγξτε τα ακόλουθα:

- Η ένταση ενδέχεται να βρίσκεται σε λειτουργία σίγασης. Στα Windows, κοιτάξτε το εικονίδιο ελέγχου έντασης (ηχείο) στην γραμμή εργασιών. Αν είναι διαγραμμένο, κάντε κλικ στο εικονίδιο και καταργήστε την επιλογή **Σίγαση**.
- Το επίπεδο της έντασης μπορεί να είναι πολύ χαμηλό. Στα Windows, κοιτάξτε το εικονίδιο ελέγχου έντασης (ηχείο) στη γραμμή εργασιών. Μπορείτε επίσης να χρησιμοποιήσετε τα κουμπιά ελέγχου έντασης για τη ρύθμιση της έντασης του ήχου.

- Εάν υπάρχουν συνδεδεμένα ακουστικά, ακουστικά “ψείρες” ή εξωτερικά ηχεία στη θύρα εξόδου ακουστικού σήματος του υπολογιστή, τότε τα εσωτερικά ηχεία απενεργοποιούνται αυτόματα.

Επιθυμώ να πραγματοποιήσω εκτίναξη του συρταριού της μονάδας οπτικού δίσκου χωρίς να ενεργοποιήσω την τροφοδοσία

Υπάρχει μια οπή μηχανικής εκτίναξης πάνω στη μονάδα οπτικού δίσκου. Τοποθετήστε απλά τη μύτη ενός μολυβιού ή το άκρο ενός συνδετήρα μέσα στην οπή και πατήστε ώστε να πραγματοποιηθεί εκτίναξη του συρταριού.

Δεν ανταποκρίνεται το πληκτρολόγιο

οκιμάστε να συνδέσετε ένα εξωτερικό πληκτρολόγιο σε μια θύρα USB στη δεξιά ή αριστερή πλευρά του υπολογιστή. Αν δουλέψει, επικοινωνήστε με τον αντιπρόσωπό σας ή ένα εξουσιοδοτημένο κέντρο επισκευών καθώς μπορεί να έχει χαλαρώσει το καλώδιο του εσωτερικού πληκτρολογίου.

Δεν λειτουργεί ο εκτυπωτής

Ελέγξτε τα ακόλουθα:

- Σιγουρευτείτε ότι ο εκτυπωτής είναι συνδεδεμένος σε μια παροχή ρεύματος και είναι ενεργοποιημένος.
- Βεβαιωθείτε ότι το καλώδιο του εκτυπωτή είναι σταθερά συνδεδεμένο σε θύρα USB και στην αντίστοιχη θύρα του εκτυπωτή.

Αίτηση επισκευής

Εγγύηση Διεθνή Ταξιδιώτη (International Travelers Warranty; ITW)

Ο υπολογιστής σας καλύπτεται από την Εγγύηση Διεθνή Ταξιδιώτη (ITW) που σας προσφέρει ασφάλεια και ηρεμία πνεύματος όταν ταξιδεύετε. Το παγκόσμιο δίκτυό μας κέντρων επισκευής αποσκοπεί στη διευκόλυνσή σας.

Ο υπολογιστή σας συνοδεύεται από ένα διαβατήριο ITW. Αυτό το διαβατήριο περιέχει όσα πρέπει να γνωρίζετε σχετικά με το πρόγραμμα ITW. Μια λίστα διαθέσιμων, εξουσιοδοτημένων κέντρων επισκευών βρίσκεται σε αυτό το χρήσιμο βιβλιαράκι. Διαβάστε αυτό το διαβατήριο προσεκτικά.

Πάντα να έχετε μαζί σας το ITW διαβατήριο σας, ειδικά όταν ταξιδεύετε για να απολαμβάνετε τα οφέλη που προσφέρουν τα κέντρα επισκευών μας. Τοποθετήστε την απόδειξη αγοράς στην ειδική θήκη που βρίσκεται στο εσωτερικό του μπροστινού καλύμματος του διαβατηρίου ITW.

Αν η χώρα που ταξιδεύετε δεν διαθέτει κέντρο επισκευών ITW εξουσιοδοτημένο από την Acer, μπορείτε να επικοινωνήσετε με τα γραφεία μας παγκοσμίως. Επισκεφθείτε τον ιστότοπο **www.acer.com**

Πριν να τηλεφωνήσετε

Παρακαλούμε να έχετε διαθέσιμες τις παρακάτω πληροφορίες όταν καλείτε κάποια online υπηρεσία της Acer και να είστε κοντά στον υπολογιστή σας όταν τηλεφωνείτε. Με την υποστήριξή σας, μπορούμε να μειώσουμε το χρόνο που χρειάζεται ένα τηλεφώνημα και να σας βοηθήσουμε να λύσετε τα προβλήματά σας αποτελεσματικά. Αν υπάρχουν μηνύματα σφαλμάτων ή μπιπ από τον υπολογιστή σας, καταγράψτε τα όπως εμφανίζονται στην οθόνη (ή τον αριθμό και την ακολουθία στην περίπτωση των μπιπ).

Χρειάζεται να παράσχετε τις ακόλουθες πληροφορίες:

Όνομα:

Διεύθυνση:

Αριθμός τηλεφώνου:

Τύπος μηχανήματος και μοντέλου:

Σειριακός Αριθμός:

Ημερομηνία αγοράς:

Αντιμετώπιση προβλημάτων

Αυτό το κεφάλαιο σας δίνει οδηγίες για το πώς να αντιμετωπίσετε συνηθισμένα προβλήματα του συστήματος.

Διαβάστε το πριν καλέσετε τεχνικό, αν παρουσιαστεί κάποιο πρόβλημα. Οι λύσεις σε πιο σοβαρά προβλήματα απαιτούν άνοιγμα του υπολογιστή. Μην επιχειρήσετε να ανοίξετε τον υπολογιστή μόνοι σας. Επικοινωνήστε με τον αντιπρόσωπό σας ή με ένα εξουσιοδοτημένο κέντρο επισκευών για βοήθεια.

Συμβουλές αντιμετώπισης προβλημάτων

Αυτός ο υπολογιστής ενσωματώνει έναν προχωρημένο σχεδιασμό που προβάλλει μηνύματα αναφοράς σφαλμάτων στην οθόνη για να σας βοηθήσει να επιλύσετε διάφορα προβλήματα.

Αν το σύστημα αναφέρει ένα σφάλμα ή αν παρουσιαστεί ένα σύμπτωμα σφάλματος, ανατρέξτε στην ενότητα “Μηνύματα σφαλμάτων” κατωτέρω. Αν το πρόβλημα δε μπορεί να επιλυθεί, επικοινωνήστε με τον αντιπρόσωπό σας. Βλέπε **“Αίτηση επισκευής” στη σελίδα 117.**

Μηνύματα σφαλμάτων

Αν λάβετε ένα μήνυμα σφάλματος, σημειώστε το μήνυμα και εκτελέστε τη διορθωτική ενέργεια. Ο ακόλουθος πίνακας αναγράφει τα μηνύματα σφαλμάτων με αλφαβητική σειρά μαζί με τη συνιστώμενη διορθωτική ενέργεια.

Μηνύματα σφαλμάτων	Διορθωτική ενέργεια
CMOS battery bad	Επικοινωνήστε με τον αντιπρόσωπό σας ή με ένα εξουσιοδοτημένο κέντρο επισκευών.
CMOS checksum error	Επικοινωνήστε με τον αντιπρόσωπό σας ή με ένα εξουσιοδοτημένο κέντρο επισκευών.
Disk boot failure	Τοποθετήστε ένα δίσκο συστήματος (εκκινήσιμο) και μετά πατήστε <Enter> για επανεκκίνηση.
Equipment configuration error	Πατήστε <F2> (στη διάρκεια του POST) για να εισέλθετε στην Εφαρμογή BIOS (BIOS utility) ακολούθως πατήστε Exit στο βοηθητικό πρόγραμμα BIOS για επανεκκίνηση.
Hard disk 0 error	Επικοινωνήστε με τον αντιπρόσωπό σας ή με ένα εξουσιοδοτημένο κέντρο επισκευών.
Hard disk 0 extended type error	Επικοινωνήστε με τον αντιπρόσωπό σας ή με ένα εξουσιοδοτημένο κέντρο επισκευών.
I/O parity error	Επικοινωνήστε με τον αντιπρόσωπό σας ή με ένα εξουσιοδοτημένο κέντρο επισκευών.

Μηνύματα σφαλμάτων	Διορθωτική ενέργεια
-----------------------	---------------------

Keyboard error or no keyboard connected	Επικοινωνήστε με τον αντιπρόσωπό σας ή με ένα εξουσιοδοτημένο κέντρο επισκευών.
---	---

Keyboard interface error	Επικοινωνήστε με τον αντιπρόσωπό σας ή με ένα εξουσιοδοτημένο κέντρο επισκευών.
--------------------------	---

Memory size mismatch	Πατήστε <F2> (στη διάρκεια του POST) για να εισέλθετε στην Εφαρμογή BIOS (BIOS utility) ακολούθως πατήστε Exit στο βοηθητικό πρόγραμμα BIOS για επανεκκίνηση.
----------------------	--

Αν συνεχίζετε να αντιμετωπίζετε προβλήματα μετά από την εκτέλεση των διορθωτικών ενεργειών, παρακαλούμε επικοινωνήστε με τον αντιπρόσωπό σας ή με ένα εξουσιοδοτημένο κέντρο επισκευών για βοήθεια.

Συμβουλές και υποδείξεις σχετικά με τη χρήση των Windows 8

Γνωρίζουμε ότι πρόκειται για ένα νέο λειτουργικό σύστημα που θα χρειαστεί κάποιο χρόνο για να το συνηθίσετε, για το λόγο αυτόν δημιουργήσαμε κάποιους δείκτες που θα σας βοηθήσουν στα πρώτα σας βήματα.

Υπάρχουν τρεις έννοιες που θέλετε ενδεχομένως να κρατήσετε

1. Έναρξη

Δεν υπάρχει πλέον το κουμπί Έναρξη. Μπορείτε να ανοίγετε εφαρμογές από την οθόνη Έναρξη.

2. Πλακίδια

Τα δυναμικά πλακίδια είναι παρόμοια με τις μικρογραφίες των εφαρμογών.

3. Σύμβολα

ΗΤα σύμβολα σας επιτρέπουν να εκτελείτε χρήσιμες λειτουργίες, όπως κοινή χρήση περιεχομένου, απενεργοποίηση του PC σας ή αλλαγή ρυθμίσεων.

Πώς αποκτώ πρόσβαση στα σύμβολα;

Μετακινήστε το δρομέα στην επάνω ή στην κάτω δεξιά γωνία της οθόνης για να αποκτήσετε πρόσβαση στα σύμβολα ή πατήστε το *πλήκτρο Windows + <C>*.

Πώς πηγαίνω στο Έναρξη;

Πατήστε το πλήκτρο *Windows* στο πληκτρολόγιο. Πατήστε το πλήκτρο *Windows* + <C> και κάντε κλικ στο Έναρξη ή μετακινήστε το δρομέα στην κάτω αριστερή γωνία της οθόνης και κάντε κλικ στο Έναρξη.

Πώς μεταβαίνω από μία εφαρμογή σε άλλη;

Μετακινήστε το δρομέα στην αριστερή γωνία της οθόνης για να προβάλετε μικρογραφίες των εφαρμογών που εκτελούνται τη δεδομένη χρονική στιγμή.

Μπορείτε επίσης να πατήσετε το πλήκτρο *Windows* + <Tab> για να ανοίξετε και να μετακινηθείτε στις τρέχουσες εφαρμογές.

Πώς απενεργοποιώ τον υπολογιστή μου;

Πατήστε το πλήκτρο *Windows* + <C>, κάντε κλικ στο **Ρυθμίσεις** > **Τροφοδοσία** και επιλέξτε την ενέργεια που θέλετε να εκτελέσετε. Εναλλακτικά, από την *Επιφάνεια εργασίας*, κάντε κλικ στο **Acer Κουμπί τροφοδοσίας** και επιλέξτε την ενέργεια που θέλετε να εκτελέσετε.

Γιατί υπάρχει νέο περιβάλλον εργασίας;

Το νέο περιβάλλον εργασίας για τα *Windows 8* σχεδιάστηκε για να συνεργάζεται με την εισαγωγή με αφή. Οι εφαρμογές *Windows Store* χρησιμοποιούν αυτόματα ολόκληρη την οθόνη και δεν χρειάζεται να τις κλείνετε με τον παραδοσιακό τρόπο. Οι εφαρμογές *Windows Store* εμφανίζονται στο Έναρξη με τη χρήση δυναμικών πλακιδίων.

Τι είναι τα 'δυναμικά πλακίδια':

Τα δυναμικά πλακίδια είναι παρόμοια με τις μικρογραφίες των εφαρμογών που θα ενημερώνονται με νέο περιεχόμενο κάθε φορά που συνδέεστε στο Internet. Έτσι, για παράδειγμα, μπορείτε να βλέπετε τα ενημερωμένα στοιχεία για τον καιρό ή τις μετοχές σας χωρίς να χρειάζεται να ανοίγετε την αντίστοιχη εφαρμογή.

Πώς ξεκλειδώνω τον υπολογιστή μου;

Πατήστε οποιοδήποτε πλήκτρο και κάντε κλικ στο εικονίδιο λογαριασμού ενός χρήστη για να ξεκλειδώσετε τον υπολογιστή. Αν ο λογαριασμός σας έχει κωδικό πρόσβασης, θα χρειαστεί να εισαγάγετε τον κωδικό πρόσβασης για να συνεχίσετε.

Πώς εξατομικεύω τον υπολογιστή μου;

Μπορείτε να εξατομικεύσετε την Έναρξη με διαφορετική εικόνα φόντου ή τακτοποιώντας τα πλακίδια σύμφωνα με τις προσωπικές σας ανάγκες.

Για να αλλάξετε το φόντο, πατήστε το πλήκτρο *Windows* + <C> και κάντε κλικ στο **Ρυθμίσεις > Αλλαγή ρυθμίσεων PC > Εξατομίκευση**. Κάντε κλικ στην **οθόνη Έναρξη** στο πάνω μέρος της σελίδας και επιλέξτε ένα χρώμα και μια εικόνα.

Πώς μετακινώ πλακίδια:

Κάντε παρατεταμένα κλικ σε κάποιο πλακίδιο για να το επιλέξετε και μεταφέρετέ το στο Έναρξη, στη θέση που θέλετε να εμφανίζεται. Τα υπόλοιπα πλακίδια θα μετακινηθούν για να χωρέσει το πλακίδιο στη νέα θέση του.

Πώς μπορώ να μεγαλώσω ή να μικρύνω τα πλακίδια:

Κάντε δεξί κλικ σε κάποιο πλακίδιο και επιλέξτε **Μικρότερο** ή **Μεγαλύτερο** στο μενού που εμφανίζεται στο κάτω μέρος της οθόνης.

Πώς εξατομικεύω την οθόνη κλειδώματος:

Μπορείτε να εξατομικεύσετε την οθόνη κλειδώματος με διαφορετική εικόνα ή να κάνετε να εμφανίζονται γρήγορες ειδοποιήσεις και ενημερώσεις κατάστασης σύμφωνα με τις προσωπικές σας ανάγκες.

Για να αλλάξετε το φόντο, πατήστε το *πλήκτρο Windows* + <C> και κάντε κλικ στο **Ρυθμίσεις** > **Αλλαγή ρυθμίσεων PC** > **Εξατομίκευση**. Κάντε κλικ στο **οθόνη κλειδώματος** στο πάνω μέρος της σελίδας και επιλέξτε την εικόνα και τις εφαρμογές που θέλετε να βλέπετε στην οθόνη κλειδώματος.

Επομένως, πώς κλείνω μια εφαρμογή:

Μετακινήστε το δρομέα στο πάνω μέρος της οθόνης και κάντε κλικ και μεταφορά του παραθύρου προς τα κάτω για να κλείσετε την εφαρμογή.

Μπορείτε να κλείνετε εφαρμογές από τις μικρογραφίες στην αριστερή γωνία της οθόνης, κάνοντας δεξί κλικ σε μια μικρογραφία και επιλέγοντας **Κλείσιμο**.

Μπορώ να αλλάξω την ανάλυση της οθόνης:

Από το *Έναρξη*, πληκτρολογήστε 'Πίνακας Ελέγχου' για να ανοίξετε την *Αναζήτηση* και να εμφανίσετε τα αποτελέσματα. Κάντε κλικ στο **Πίνακας Ελέγχου** > **Ρύθμιση ανάλυσης οθόνης**.

Θέλω να χρησιμοποιώ τα Windows με τον τρόπο που έχω συνηθίσει - θέλω πίσω την επιφάνεια εργασίας μου!

Από το Έναρξη κάντε κλικ στο πλακίδιο **Επιφάνεια εργασίας** για να εμφανιστεί μια παραδοσιακή επιφάνεια εργασίας. Μπορείτε να καρφισώσετε στη γραμμή εργασιών εφαρμογές που χρησιμοποιείτε συχνά, έτσι ώστε να τις ανοίγετε εύκολα.

Αν κάνετε κλικ σε μια εφαρμογή που δεν είναι εφαρμογή Windows Store, τα Windows θα ανοίξουν αυτόματα την εφαρμογή χρησιμοποιώντας την *Επιφάνεια εργασίας*.

Πού βρίσκονται οι εφαρμογές μου;

Από το Έναρξη, πληκτρολογήστε απλώς το όνομα της εφαρμογής που θέλετε να ανοίξετε. Θα ανοίξει αυτόματα η *Αναζήτηση* παραθέτοντας τα αποτελέσματα.

Για να προβάλετε την πλήρη λίστα εφαρμογών, πιάστε το πλήκτρο διαστήματος ή το *πλήκτρο Μενού* και κάντε κλικ στο **Όλες οι εφαρμογές**.

Πώς μπορώ να κάνω κάποια εφαρμογή να εμφανίζεται στο Έναρξη:

Αν βρίσκεστε στο *Όλες οι εφαρμογές* και θέλετε να εμφανίζεται κάποια εφαρμογή στο Έναρξη, μπορείτε να επιλέξετε την εφαρμογή και να κάνετε δεξί κλικ πάνω της. Επιλέξτε **Καρφίτωμα στο Έναρξη** στο μενού που εμφανίζεται στο κάτω μέρος της οθόνης.

Πώς διαγράφω ένα πλακίδιο από το Έναρξη:

Κάντε δεξί κλικ στο πλακίδιο και κλικ στο **Ξεκαρφίτσωμα από το Έναρξη** στο μενού που εμφανίζεται στο κάτω μέρος της οθόνης.

Πώς μπορώ να κάνω κάποια εφαρμογή να εμφανίζεται στη γραμμή εργασιών της επιφάνειας εργασίας:

Αν βρίσκεστε στο Όλες οι εφαρμογές και θέλετε να εμφανίζεται κάποια εφαρμογή στη γραμμή εργασιών στην *Επιφάνεια εργασίας*, μπορείτε να επιλέξετε την εφαρμογή και να κάνετε δεξί κλικ πάνω της. Επιλέξτε **Καρφίτσωμα στη γραμμή εργασιών** στο μενού που εμφανίζεται στο κάτω μέρος της οθόνης.

Πώς εγκαθιστώ εφαρμογές:

Μπορείτε να εκτελείτε λήψη εφαρμογών Windows Store από το *Κατάστημα*. Πρέπει να έχετε αναγνωριστικό Microsoft για να αγοράζετε και να εκτελείτε λήψη εφαρμογών από το *Κατάστημα*.

Δεν μπορώ να βρω εφαρμογές όπως το Σημειωματάριο και τη Ζωγραφική! Πού βρίσκονται:

Από το Έναρξη μπορείτε απλώς να πληκτρολογήσετε το όνομα της εφαρμογής που αναζητάτε για να ανοίξει η *Αναζήτηση* παραθέτοντας τα αποτελέσματα. Εναλλακτικά, ανοίξτε Όλες οι εφαρμογές και μετακινηθείτε στο 'Βοηθήματα Windows' για να δείτε τη λίστα με τα παλαιού τύπου προγράμματα.

Τι είναι το αναγνωριστικό (λογαριασμός) Microsoft;

Ο λογαριασμός Microsoft είναι μια ηλεκτρονική διεύθυνση και ένας κωδικός πρόσβασης που χρησιμοποιείτε για την είσοδο στα Windows. Μπορείτε να χρησιμοποιήσετε οποιαδήποτε ηλεκτρονική διεύθυνση, είναι προτιμότερο όμως να επιλέξετε αυτήν που χρησιμοποιείτε ήδη όταν επικοινωνείτε με τους φίλους σας και συνδέεστε στους αγαπημένους ιστοτόπους σας. Κατά την είσοδο στο PC σας με λογαριασμό Microsoft, συνδέετε το PC σας με τα άτομα, τα αρχεία και τις συσκευές που σας ενδιαφέρουν.

Χρειάζομαι τέτοιο αναγνωριστικό:

Δεν χρειάζεστε αναγνωριστικό Microsoft για να χρησιμοποιήσετε τα Windows 8, ωστόσο κάτι τέτοιο θα σας διευκολύνει, επειδή μπορείτε να συγχρονίζετε τα δεδομένα διαφορετικών μηχανημάτων στα οποία συνδέεστε χρησιμοποιώντας αναγνωριστικό Microsoft.

Πώς μπορώ να αποκτήσω τέτοιο αναγνωριστικό:

Αν έχετε εγκαταστήσει ήδη τα Windows 8 χωρίς να χρησιμοποιήσετε λογαριασμό Microsoft ή αν δεν έχετε και θέλετε να αποκτήσετε λογαριασμό Microsoft, πατήστε το *πλήκτρο Windows* + <C> και κάντε κλικ στο **Ρυθμίσεις > Αλλαγή ρυθμίσεων PC > Χρήστες > Μετάβαση σε λογαριασμό Microsoft** και ακολουθήστε τις οδηγίες στην οθόνη.

Πώς προσθέτω ένα αγαπημένο στο Internet Explorer;

Το Internet Explorer 10 δεν έχει τα παραδοσιακά αγαπημένα. Αντί αυτών, μπορείτε να καρφίσατε συντομεύσεις στο Έναρξη. Μόλις ανοίξετε τη σελίδα, κάντε δεξί κλικ οπουδήποτε στη σελίδα για να ανοίξετε το μενού στο κάτω μέρος της οθόνης. Κάντε κλικ στο **Καρφίτωμα στο Έναρξη**.

Πώς ελέγχω για ενημερώσεις Windows;

Πατήστε το πλήκτρο *Windows* + <C> και κάντε κλικ στο **Ρυθμίσεις > Αλλαγή ρυθμίσεων PC > Ενημερώσεις Windows**. Κάντε κλικ στο **Έλεγχος για ενημερώσεις τώρα**.

Πώς μπορώ να λάβω περισσότερες πληροφορίες;

Για περισσότερες πληροφορίες, επισκεφθείτε την ιστοσελίδα:

- Προγράμματα εκμάθησης Windows 8:
www.acer.com/windows8-tutorial
- Συχνές ερωτήσεις υποστήριξης: www.acer.com/support

Κανονισμοί και σημειώσεις ασφάλειας

Δήλωση FCC

Αυτή η συσκευή έχει δοκιμαστεί και έχει βρεθεί ότι συμμορφώνεται με τα όρια για μια ψηφιακή συσκευή Τάξης Β σύμφωνα με το Μέρος 15 (Part 15) των Κανονισμών FCC. Αυτά τα όρια έχουν σχεδιαστεί για να παρέχουν λογική προστασία κατά των επιβλαβών παρεμβολών σε μια οικιακή εγκατάσταση. Αυτή η συσκευή παράγει, χρησιμοποιεί, και μπορεί να εκπέμψει ενέργεια ραδιοσυχνοτήτων και, αν δεν εγκατασταθεί και χρησιμοποιηθεί σύμφωνα με τις οδηγίες, μπορεί να προκαλέσει επιβλαβή παρεμβολή στις ραδιο-επικοινωνίες.

Όμως, δεν υπάρχει καμία εγγύηση ότι δε θα υπάρξει παρεμβολή σε μια συγκεκριμένη εγκατάσταση. Αν αυτή η συσκευή προκαλέσει επιβλαβή παρεμβολή στην ραδιοφωνική ή τηλεοπτική λήψη, πράγμα που μπορεί να προσδιοριστεί με την ενεργοποίηση και απενεργοποίηση του εξοπλισμού, ο χρήστης ενθαρρύνεται να επιχειρήσει να διορθώσει την παρεμβολή λαμβάνοντας ένα ή περισσότερα από τα ακόλουθα μέτρα:

- Επαναπροσανατολίστε ή μετακινήστε την κεραία λήψης.
- Αυξήστε το διαχωρισμό μεταξύ του εξοπλισμού και του δέκτη.
- Συνδέστε τη συσκευή σε μια παροχή ή ένα κύκλωμα διαφορετικό από αυτό στο οποίο είναι συνδεδεμένος ο δέκτης.
- Συμβουλευτείτε τον αντιπρόσωπο ή έναν έμπειρο τεχνικό ραδιοφώνου/τηλεόρασης για βοήθεια.

Σημείωση: Θωρακισμένα καλώδια

Όλες οι συνδέσεις με άλλες υπολογιστικές συσκευές πρέπει να γίνονται με τη χρήση θωρακισμένων καλωδίων για να διατηρείται η συμμόρφωση με τους κανονισμούς FCC.

Σημείωση: Περιφερειακές συσκευές

Μόνο περιφερειακά (συσκευές εισόδου/εξόδου, τερματικά, εκτυπωτές, κτλ) που έχουν πιστοποίηση συμμόρφωσης με τα όρια της Τάξης Β μπορούν να συνδεθούν με αυτόν τον εξοπλισμό. Η λειτουργία με μη πιστοποιημένα περιφερειακά είναι πιθανόν να έχει ως αποτέλεσμα παρεμβολές στη ραδιοφωνική και τηλεοπτική λήψη.

Προσοχή: Αλλαγές ή τροποποιήσεις που δεν έχουν εγκριθεί ρητώς από τον κατασκευαστή μπορεί να ακυρώσουν την αρμοδιότητα του χρήστη, η οποία παραχωρείται από την Federal Communications Commission, να λειτουργεί αυτόν τον υπολογιστή.

Σημείωση για τον Καναδά

Η παρούσα ψηφιακή συσκευή Κλάσης Β συμμορφώνεται με το ICES-003 του Καναδά.

Remarque à l'intention des utilisateurs canadiens

Cet appareil numérique de la classe B est conforme a la norme NMB-003 du Canada.

Συμμορφώνεται με τη Ρωσική ρυθμιστική πιστοποίηση



ME61

Δήλωση εικονοστοιχείου LCD

Η μονάδα LCD παράγεται με τεχνικές κατασκευής υψηλής-ακρίβειας. Παρόλα αυτά, μερικά εικονοστοιχεία μπορεί περιστασιακά να παρουσιάσουν αστοχία ή να εμφανίζονται ως μαύρες ή κόκκινες τελείες. Αυτό δεν επηρεάζει την καταγεγραμμένη εικόνα και δεν αποτελεί δυσλειτουργία.

Ρυθμιστικές δηλώσεις ραδιοσυσκευής

Σημείωση: Οι παρακάτω ρυθμιστικές πληροφορίες αφορούν μόνο μοντέλα με ασύρματο δίκτυο LAN ή και Bluetooth.

Για να αποτραπεί η παρεμβολή ραδιοσυχνοτήτων στην εξουσιοδοτημένη υπηρεσία, η συγκεκριμένη συσκευή προορίζεται για λειτουργία σε εσωτερικό χώρο.

Αυτό το προϊόν πληροί τα πρότυπα ραδιοσυχνοτήτων και ασφάλειας οποιασδήποτε χώρας ή περιοχής στην οποία έχει λάβει έγκριση για ασύρματη χρήση. Ανάλογα με τις συνθέσεις, αυτό το προϊόν μπορεί να περιέχει ή να μη περιέχει ασύρματες ραδιοσυσκευές (όπως ασύρματο LAN ή και μονάδες Bluetooth). Οι παρακάτω πληροφορίες αφορούν προϊόντα με τέτοιες συσκευές.

Δήλωση Συμμόρφωσης για χώρες της ΕΕ

Με την παρούσα, η Acer δηλώνει ότι ο υπολογιστής αυτός συμμορφώνεται με τις ουσιώδεις απαιτήσεις και λοιπές σχετικές διατάξεις της Οδηγίας 1999/5/ΕΚ.

Ασύρματα κανάλια λειτουργίας για διάφορα πεδία

Β. Αμερική	2,412-2,462 GHz	Ch01 έως Ch11
Ιαπωνία	2,412-2,484 GHz	Ch01 έως Ch14
Ευρωπαϊκό ETSI	2,412-2,472 GHz	Ch01 έως Ch13

Γαλλία: Περιορισμένες ζώνες συχνοτήτων ασύρματης επικοινωνίας

Σε μερικές περιοχές της Γαλλίας η ζώνη συχνοτήτων είναι περιορισμένη. Η μέγιστη επιτρεπτή ισχύς σε εσωτερικό χώρο στη χειρότερη περίπτωση είναι:

- 10 mW για ολόκληρη τη ζώνη 2,4 GHz (2400 MHz - 2483,5 MHz)
- 100 mW για συχνότητες μεταξύ 2446,5 MHz και 2483,5 MHz

Σημείωση: Τα κανάλια 10 έως και 13 λειτουργούν στη ζώνη 2446,6 MHz έως 2483,5 MHz.

Υπάρχουν λίγες δυνατότητες για εξωτερική χρήση: Σε ιδιωτική ιδιοκτησία ή στην ιδιωτική ιδιοκτησία δημοσίων προσώπων, η χρήση υπόκειται σε προκαταρκτική διαδικασία εξουσιοδότησης από το Υπουργείο Άμυνας, με μέγιστη επιτρεπτή ισχύ 100 mW στη ζώνη 2446,5 - 2483,5 MHz. Η εξωτερική χρήση σε δημόσια ιδιοκτησία δεν επιτρέπεται.

Στους νομούς που παρατίθενται πιο κάτω, για ολόκληρη τη ζώνη 2,4 GHz:

- Η μέγιστη επιτρεπτή ισχύς σε εσωτερικό χώρο είναι 100 mW
- Η μέγιστη επιτρεπτή ισχύς σε εξωτερικό χώρο είναι 10 mW

Νομοί στους οποίους η χρήση της ζώνης 2400 – 2483,5 MHz επιτρέπεται με Ενεργή Ισοτροπική Ακτινοβολούμενη Ισχύ (EIRP) χαμηλότερη από 100 mW σε εσωτερικό χώρο και χαμηλότερη από 10 mW σε εξωτερικό χώρο:

01 Ain Orientales	25 Doubs	59 Nord	71 Saone et Loire
02 Aisne	26 Drome	60 Oise	75 Paris
03 Allier	32 Gers	61 Orne	82 Tarn et Garonne
05 Hautes Alpes	36 Indre	63 Puy Du Dome	84 Vaucluse
08 Ardennes	37 Indre et Loire	64 Pyrenees	88 Vosges
09 Ariège	41 Loir et Cher	Atlantique	89 Yonne
11 Aude	45 Loret	66 Pyrenees	90 Territoire de
12 Aveyron	50 Manche	67 Bas Rhin	Belfort
16 Charente	55 Meuse	68 Haut Rhin	94 Val de Marne
24 Dordogne	58 Nievre	70 Haute Saone	

Η απαίτηση αυτή είναι πιθανόν να αλλάξει στο μέλλον, γεγονός που θα σας επιτρέψει να χρησιμοποιείτε την κάρτα σας ασύρματου LAN σε περισσότερες περιοχές εντός της Γαλλίας.

Επικοινωνήστε με το φορέα ART για να λάβετε τις πιο πρόσφατες πληροφορίες (www.art-telecom.fr).

Σημείωση: Η ισχύς εκπομπής της κάρτας σας WLAN είναι λιγότερο από 100 mW, και δεν υπερβαίνει τα 10 mW.

Κατάλογος εθνικών κωδικών

Ο παρών εξοπλισμός επιτρέπεται να λειτουργεί στις ακόλουθες χώρες:

Χώρα	ISO 3166 Κωδικός με 2 γράμματα	Χώρα	ISO 3166 Κωδικός με 2 γράμματα
Αυστρία	AT	Μάλτα	MT
Βέλγιο	BE	Ολλανδία	NT
Κύπρος	CY	Πολωνία	PL
Δημοκρατία της Τσεχίας	CZ	Πορτογαλία	PT
Δανία	DK	Σλοβακία	SK
Εσθονία	EE	Σλοβενία	SL
Φινλανδία	FI	Ισπανία	ES
Γαλλία	FR	Σουηδία	SE
Γερμανία	DE	Ηνωμένο Βασίλειο	GB
Ελλάδα	GR	Ισλανδία	IS
Ουγγαρία	HU	Λιχτενστάιν	LI
Ιρλανδία	IE	Νορβηγία	NO
Ιταλία	IT	Ελβετία	CH
Λετονία	LV	Βουλγαρία	BG
Λιθουανία	LT	Ρουμανία	RO
Λουξεμβούργο	LU	Τουρκία	TR

Καναδάς — Χαμηλής ισχύος συσκευές ραδιοεπικοινωνιών που δε χρειάζονται άδεια (RSS-210)

Έκθεση ανθρώπων σε πεδία RF (RSS-102)

Ο υπολογιστής χρησιμοποιεί ενσωματωμένες κεραιές χαμηλής απολαβής που δεν παράγουν πεδία RF πάνω από τα όρια του οργανισμού Health Canada για το γενικό

πληθυσμό. Συμβουλευτείτε τον Κώδικα ασφαλείας 6, τον οποίο μπορείτε να λάβετε από την ιστοσελίδα του οργανισμού Health Canada στη διεύθυνση www.hc-sc.gc.ca/rpb
Αυτή η συσκευή συμμορφώνεται με το πρότυπο RSS210 του φορέα Industry Canada.

Η παρούσα ψηφιακή συσκευή Κλάσης Β συμμορφώνεται με το ICES-003 του Καναδά, Τεύχος 4, και το RSS-210, No 4 (Δεκέμβριος 2000) και No 5 (Νοέμβριος 2001).

"Για να αποφευχθούν οι ραδιοπαρεμβολές στην αδειοδοτημένη υπηρεσία, η παρούσα συσκευή προορίζεται να λειτουργεί σε εσωτερικό χώρο και μακριά από παράθυρα, ώστε να διασφαλίζεται η μέγιστη θωράκιση. Για εξοπλισμό (ή την κεραία εκπομπής του) που είναι εγκατεστημένος σε εξωτερικό χώρο απαιτείται άδεια."

Cet appareil numérique de la classe B est conforme à la norme NMB-003, No. 4, et CNR-210, No 4 (Dec 2000) et No 5 (Nov 2001).

« Pour empêcher que cet appareil cause du brouillage au service faisant l'objet d'une licence, il doit être utilisé à l'intérieur et devrait être placé loin des fenêtres afin de fournir un écran de blindage maximal. Si le matériel (ou son antenne d'émission) est installé à l'extérieur, il doit faire l'objet d'une licence.

Προσοχή: Όταν χρησιμοποιείτε το **IEEE 802.11a wireless LAN**, το προϊόν αυτό περιορίζεται σε εσωτερική χρήση λόγω της λειτουργίας του στο εύρος συχνοτήτων 5,15- έως 5,25-GHz. Ο φορέας **Industry Canada** απαιτεί τη χρήση αυτού του προϊόντος σε εσωτερικό χώρο στο εύρος συχνοτήτων 5,15- έως 5,25-GHz, ώστε να μειωθεί η πιθανότητα επιβλαβούς παρεμβολής σε κινητά δορυφορικά συστήματα ιδίων καναλιών. Τα ραντάρ υψηλής ισχύος προσδιορίζονται ως οι πρωταρχικοί χρήστες των συχνοτήτων από 5,25 έως 5,35 GHz και από 5,65 έως 5,85 GHz. Αυτοί οι σταθμοί ραντάρ μπορούν να προκαλέσουν παρεμβολή και/ή βλάβη σε αυτήν τη συσκευή.

Η μέγιστη επιτρεπτή απολαβή κεραίας για χρήση με αυτήν τη συσκευή είναι 6 dBi, προκειμένου να υπάρχει συμμόρφωση με το όριο E.I.R.P για το εύρος συχνοτήτων 5,25-5,35 και 5,725 έως 5,85 GHz στη διασημειακή λειτουργία.

Η απαίτηση ασφάλειας FCC RF

Η ακτινοβολούμενη ισχύς εξόδου της κάρτας μίνι PCI ασύρματου LAN και της κάρτας Bluetooth είναι πολύ κάτω από τα όρια έκθεσης σε ραδιοσυχνότητες της FCC. Παρόλα αυτά, ο υπολογιστής θα πρέπει να χρησιμοποιείται κατά τέτοιον τρόπο, ώστε η πιθανότητα για ανθρώπινη επαφή στη διάρκεια κανονικής λειτουργίας να ελαχιστοποιείται ως ακολούθως.

1. Ζητείται από τους χρήστες να ακολουθούν τις οδηγίες ασφαλείας RF για ασύρματες συσκευές που περιλαμβάνονται στον οδηγό χρήστη της κάθε συσκευής RF.

Προσοχή: Για συμφωνία με τις απαιτήσεις συμμόρφωσης σε έκθεση της FCC RF, μια απόσταση διαχωρισμού τουλάχιστον 20 εκ (8 ίντσες) πρέπει να διατηρείται μεταξύ της κεραίας για την ενσωματωμένη κάρτα μίνι PCI ασύρματου LAN που είναι ενσωματωμένη στο τμήμα της οθόνης και όλων των ανθρώπων.

Σημείωση: Ο ασύρματος προσαρμογέας μίνι PCI υλοποιεί τη λειτουργία της ποικιλομορφίας μετάδοσης (transmission diversity). Η λειτουργία δεν επιτρέπει την εκπομπή ραδιοσυχνοτήτων από τις δύο κεραίες ταυτόχρονα. Η επιλογή μιας από τις κεραίες πραγματοποιείται αυτόματα ή χειροκίνητα (από τους χρήστες) ώστε να εξασφαλιστεί η καλή ποιότητα των τηλεπικοινωνιών.

1. Αυτή η συσκευή περιορίζεται σε εσωτερική χρήση λόγω της λειτουργίας της στο εύρος συχνοτήτων από 5,15 έως 5,25 GHz. Η FCC απαιτεί αυτό το προϊόν να χρησιμοποιείται σε εσωτερικό χώρο στο εύρος συχνοτήτων 5,15 έως 5,25 GHz για να μειωθεί η πιθανότητα επιβλαβούς παρεμβολής με κινητά δορυφορικά συστήματα ίδιων καναλιών.

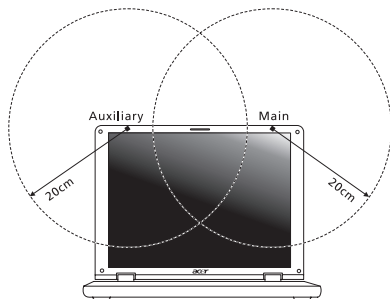

2. Τα ραντάρ υψηλής ισχύος προσδιορίζονται ως οι πρωταρχικοί χρήστες των συχνοτήτων από 5,25 έως 5,35 GHz και από 5,65 έως 5,85 GHz. Αυτοί οι σταθμοί ραντάρ μπορούν να προκαλέσουν παρεμβολή ή και βλάβη σε αυτή τη συσκευή.
3. Μια ακατάλληλη εγκατάσταση ή μη εξουσιοδοτημένη χρήση μπορεί να προκαλέσει επιβλαβή παρεμβολή στις ραδιοεπικοινωνίες. Επίσης, οποιαδήποτε επέμβαση στην εσωτερική κεραία θα ακυρώσει την πιστοποίηση κατά FCC και την εγγύησή σας.

Καναδάς — Χαμηλής ισχύος συσκευές ραδιοεπικοινωνιών που δε χρειάζονται άδεια (RSS-210)

Έκθεση ανθρώπων σε πεδία RF (RSS-102)

Ο υπολογιστής χρησιμοποιεί ενσωματωμένες κεραίες χαμηλής απολαβής που δεν παράγουν πεδία RF πάνω από τα όρια του οργανισμού Health Canada για το γενικό πληθυσμό. Συμβουλευτείτε τον Κώδικα ασφαλείας 6, τον οποίο μπορείτε να λάβετε από την ιστοσελίδα του οργανισμού Health Canada στη διεύθυνση www.hc-sc.gc.ca/rpb

Αυτή η συσκευή συμμορφώνεται με το πρότυπο RSS210 του φορέα Industry Canada.

Η παρούσα ψηφιακή συσκευή Κλάσης Β συμμορφώνεται με το ICES-003 του Καναδά, Τεύχος 4, και το RSS-210, No 4 (Δεκέμβριος 2000) και No 5 (Νοέμβριος 2001).

"Για να αποφευχθούν οι ραδιοπαρεμβολές στην αδειοδοτημένη υπηρεσία, η παρούσα συσκευή προορίζεται να λειτουργεί σε εσωτερικό χώρο και μακριά από παράθυρα, ώστε να διασφαλίζεται η μέγιστη θωράκιση. Για εξοπλισμό (ή την κεραία εκπομπής του) που είναι εγκατεστημένος σε εξωτερικό χώρο απαιτείται άδεια."

Cet appareil numérique de la classe B est conforme à la norme NMB-003, No. 4, et CNR-210, No 4 (Dec 2000) et No 5 (Nov 2001).

« Pour empêcher que cet appareil cause du brouillage au service faisant l'objet d'une licence, il doit être utilisé à l'intérieur et devrait être placé loin des fenêtres afin de fournir un écran de blindage maximal. Si le matériel (ou son antenne d'émission) est installé à l'extérieur, il doit faire l'objet d'une licence.

Προσοχή: Όταν χρησιμοποιείτε το IEEE 802.11a wireless LAN, το προϊόν αυτό περιορίζεται σε εσωτερική χρήση λόγω της λειτουργίας του στο εύρος συχνοτήτων 5,15- έως 5,25-GHz. Ο φορέας Industry Canada απαιτεί τη χρήση αυτού του προϊόντος σε εσωτερικό χώρο στο εύρος συχνοτήτων 5,15- έως 5,25-GHz, ώστε να μειωθεί η πιθανότητα επιβλαβούς παρεμβολής σε κινητά δορυφορικά συστήματα ίδιων καναλιών. Τα ραντάρ υψηλής ισχύος προσδιορίζονται ως οι πρωταρχικοί χρήστες των συχνοτήτων από 5,25 έως 5,35 GHz και από 5,65 έως 5,85 GHz. Αυτοί οι σταθμοί ραντάρ μπορούν να προκαλέσουν παρεμβολή και/ή βλάβη σε αυτήν τη συσκευή.

Η μέγιστη επιτρεπτή απολαβή κεραίας για χρήση με αυτήν τη συσκευή είναι 6 dBi, προκειμένου να υπάρχει συμμόρφωση με το όριο E.I.R.P για το εύρος συχνοτήτων 5,25-5,35 και 5,725 έως 5,85 GHz στη διασημειακή λειτουργία.

Acer Aspire M5-481

Kullanım Kılavuzu



© 2012 Tüm Hakları Saklıdır.

Acer Aspire M5-481 Kullanım Kılavuzu

Orijinal Çıkış: 01/2013

Model numarası: _____

Seri numarası: _____

Satın alma tarihi: _____

Satın alma yeri: _____

İçindekiler

Güvenlik ve kullanım rahatlığı	5	Sürücülerin ve uygulamaların tekrar yüklenmesi	45
İlk Yapılacaklar	18	Sistemi daha önceki bir duruma geri döndürmek	48
Kılavuzlarınız	18	Sisteminizi fabrikadan çıktığı duruma geri getirme	49
Bilgisayarınızın kullanımı için temel bakım ve ipuçları	18	Windows'tan kurtarma	50
Bilgisayarı açma kapama	18	Bir kurtarma yedeğinden kurtarma	54
Bilgisayarınızın bakımı	19	Acer clear.fi	58
AC adaptörüne özen gösterilmesi	20	Ortamlara ve fotoğraflara bakma	58
Temizlik ve servis	20	Paylaşılan dosyalar	59
Acer dizüstü bilgisayarınızda bir gezinti	21	Hangi cihazlar uyumludur?	60
Ekran görünümü	22	Başka bir cihazda yürütme	60
Klavye görünümü	24	Güç yönetimi	61
Arka görünüm	25	Acer Green Instant On	61
USB 3.0 hakkında bilgi	26	Güç tasarrufu	62
Sol görünüm	27	Pil kutusu	65
Sağ görünüm	28	Pil kutusunun özellikleri	65
Taban görünümü	29	Pili şarj etme	65
Klavyenin kullanımı	30	Pil ömrünü en iyi duruma getirme	67
Kilit tuşları ve sayısal tuş takımı	30	Pil seviyesini kontrol etme	67
Kısayol Tuşları	31	Düşük pil uyarısı	68
Windows tuşları	33	Bilgisayarla yolculuk	69
Dokunmatik yüzey	34	Masa üstü ile bağlantıların kesilmesi	69
Dokunmatik yüzeye ilgili temel bilgiler	34	Kısa yolculuklar	69
Dokunmatik yüzey hareketleri	35	Bilgisayarı hazırlamak	70
Kurtarma	37	Toplantılara neler götürülür	70
Bir kurtarma yedeği oluşturma	37	Bilgisayarı eve götürmek	71
Sürücüler ve Uygulamalar yedeği oluşturma ...	41	Bilgisayarı hazırlamak	71
Sisteminizi geri yükleme	44	Yanınızda neler götürmelisiniz	71
		Özel hususlar	71

Ev ofis kurmak	72	DVD filmlerini oynatma	93
Bilgisayarla yolculuk.....	72	BIOS işlevi	94
Bilgisayarı hazırlamak.....	73	Yükleme sırası.....	94
Yanınızda neler götürmelisiniz.....	73	Şifrelerin belirlenmesi	94
Özel hususlar	73	Sık sorulan sorular	95
Bilgisayarla uluslararası yolculuk	73	Servis Talebi.....	97
Bilgisayarı hazırlamak.....	73	Sorun giderme	99
Yanınızda neler götürmelisiniz.....	74	Sorun giderme ipuçları	99
Özel hususlar	74	Hata mesajları	99
Bilgisayarınızı güven altına almak	75	Windows 8 kullanmakla ilgili yardım ve ipuçları	101
Şifre kullanmak.....	75	Aklınızda tutmak isteyebileceğiniz üç konsept bulunuyor	101
Şifre Girme.....	76	Düğmeye nasıl ulaşabilirim?	101
Acer Theft Shield	77	Nasıl Başlat'a gidebilirim?	101
Acer Theft Shield'ı kullanma.....	79	Uygulamalar arasında nasıl atlayabilirim?	102
Genel	79	Bilgisayarımı nasıl kapatabilirim?	102
Ayarlar.....	80	Neden yeni bir arayüz var?	102
Ağa bağlama	81	Bilgisayarımın kilidini nasıl açabilirim?	103
Dahili ağ özelliği	81	Bilgisayarımı nasıl kişiselleştirebilirim? ..	103
Kablosuz ağlar	82	Windows'u alışkın olduğum gibi kullanmak istiyorum. Masaüstümü bana geri verin!	104
İnternete Bağlanmak	82	Benim uygulamalarım nerede?	105
Acer Instant Connect	82	Microsoft Kimliği (hesap) nedir?	106
Acer Instant Update	82	İnternet Explorer'a nasıl bir sık kullanılan ekleyebilirim?	107
Kablosuz ağlar	83	Windows güncelleştirmelerini nasıl kontrol edebilirim?	107
Kablosuz bir ağın faydaları nelerdir?	83	Nereden daha fazla bilgi alabilirim?	107
Kablosuz LAN'ın bileşenleri	84	Yönetmelikler ve güvenlik uyarıları	108
Bir Bluetooth bağlantısı kullanma	85		
Bluetooth'u etkinleştirme ve devre dışı bırakma	85		
Bir Bluetooth aygıtı ekleme	87		
HDMI	91		
Evrensel Seri Veriyolu (USB)	92		

Güvenlik ve kullanım rahatlığı

Güvenlik talimatları

Bu talimatları dikkatli biçimde okuyun. Daha sonra bakmak üzere bu belgeyi saklayın. Ürünün üzerinde bulunan tüm uyarıları ve talimatları uygulayın.

Temizlemeden önce ürünün kapatılması

Temizlemeden önce bu ürünün fişini elektrik prizinden çıkartın. Sıvı temizleyiciler ya da aerosol temizleyiciler kullanmayın. Temizlik için nemli bir bez kullanın.

Uyarılar

Elektrik kablosuna ulaşma

Güç kablosunu taktığınız elektrik prizinin kolaylıkla erişilebilir olduğundan ve ekipman operatörüne mümkün olduğunca yakına yerleştirildiğinden emin olun. Ekipmana giden gücü kesmeniz gerektiğinde, güç kablosunu elektrik prizinden çıkardığınızdan emin olun.

Güç kaynağı bağlantısını kesme

Güç besleme ünitesine güç bağlarken ve bağlantıyı keserken aşağıdaki kılavuz bilgileri müşahade ediniz:

Güç kablosunu AC elektrik prize takmadan önce güç beslemesini takın.

Güç beslemesini bilgisayardan çıkarmadan önce güç kablosunu prizden çekin.

Eğer sistemde birden fazla güç kaynağı varsa, tüm güç kablolarını güç beslemelerinden çıkarmadan önce güç bağlantısını kesin.

Elektrik gücünün kullanımı

- Bu ürün, bilgi etiketinde belirtilen türde elektrikle çalıştırılmalıdır. Kullanılan elektrik türünden emin değilseniz, bayiinize ya da bölgenizdeki elektrik firmasına danışın.
- Elektrik kablosunun üzerinde hiçbir şeyin durmasına izin vermeyin. Bu ürünü, insanların kablonun üzerinden geçebileceği yerlere yerleştirmeyin.

- Bu ürünle birlikte bir uzatma kablosu kullanılıyorsa, uzatma kablosuna takılı donanımların toplam amper değerinin, uzatma kablosu amper değerini geçmediğinden emin olun. Ayrıca prize takılı tüm ürünlerin toplam değerinin, sigortanın değerini aşmadığını da kontrol edin.
- Çok sayıda cihaz takarak elektrik prizinin, çoklu prizin ya da fişin aşırı yüklenmesine neden olmamaya dikkat edin. Tüm sistem, ilgili elektrik hattının değerinin %80'ini geçmemelidir. Grup priz kullanıldığında, yük, grup prizin giriş değerinin %80'ini aşmamalıdır.
- Bu ürünün AC adaptörü, üç telli topraklı fişe sahiptir. Fiş yalnızca topraklı prizele girebilmektedir. Elektrik prizi, AC adaptörü fişini takmadan önce düzgün biçimde topraklanmalıdır. Fişi, topraksız bir prize takmayın. Daha fazla bilgi için elektrikçinizle görüşün.
- ***Uyarı! Topraklama pimi, güvenlikle ilgili bir özelliktir. Düzgün biçimde topraklanmamış priz kullanımı, elektrik çarpmalarına ve/veya yaralanmalarına neden olabilir.***
- ***Not: Topraklama pimi, bu ürünün çalışmasında bozulmalara neden olabilecek yakındaki elektrikli cihazların yarattığı beklenmeyen parazitlere karşı da iyi bir koruma sağlar.***
- Sistem 100 - 120 ya da 220 - 240 V AC gibi çeşitli voltaj aralıklarında çalıştırılabilir. Sistemle birlikte verilen elektrik kablosu, sistemin satın alındığı ülke/bölgede kullanılan gereksinimleri karşılar. Diğer ülkelerde/bölgelerde kullanılan elektrik kabloları, ilgili ülke/bölge için gereksinimleri karşılar. Elektrik kablosu gereksinimleriyle ilgili daha fazla bilgi için yetkili bir satıcı ya da servis sağlayıcı ile görüşün.

İşitme duyurunuzu koruma

- ***Uyarı: Kulaklıkların uzun süreli olarak yüksek ses seviyeleri dahilinde kullanılmaları halinde kalıcı işitme kaybı gibi sağlık problemleri yaşanabilir.***



İşitmeyi korumak için Őu noktalara özen gösterin.

- Ses yüksekliđini konforlu bir dinleme için kademeli olarak deđiŐtirin.
- Kulađınızın alıŐtıđı seviyenin üzerinde müzik dinlemeyin.
- Uzun süreler boyunca yüksek ses düzeyinde müzik dinlemeyin.
- Gürültülu ortamlarda sesi bastırmak için ses seviyesini daha fazla artırmayın.
- Yakınınzıda konuŐan kiŐileri duymıyorsanız sesi azaltın.

İŐlevsiz kartlar

- **Not:** *Bu bölüm sizin bilgisayarınız için geçerli olmayabilir.*

Bilgisayarınız kart yuvalarında sahte plastik kartlarla gelir. Kartlar kullanılmayan yuvaları toza, metal nesnelere veya diđer cisimlere karŐı korur. Yuvalarda kart olmadıđında kullanmak üzere bu kartları saklayın.

Genel

- Bu ürünü, suyun yanında kullanmayın.
- Bu ürünü, dengesiz bir sehpa, masa vs. üzerine yerleŐtirmeyin. Ürün düşerse, ciddi biçimde zarar görebilir.
- Yarıklar ve açıklıklar, ürünün güvenilir biçimde çalıŐmasını ve aşırı ısınmasının önlenmesini sađlamak için konulmuŐtur. Bu açıklıkların tıkanmaması ya da kapatılmaması gerekmektedir. Açıklıklar, asla ürün yatađa, divana, halıya ya da benzeri bir yüzeye yerleŐtirilerek tıkanmamalıdır. Bu ürün asla bir radyatör veya ısı kaynađının üzerine veya yakınına ya da uygun bir havalandırma sađlanmadıđı sürece kapalı bir muhafazaya yerleŐtirilmemelidir.
- Tehlikeli voltaj içeren noktalara temas edebileceđinden ya da yangın veya elektrik çarpmasına neden olabilecek parçalara kısa devre yapabileceđinden bu ürünün içine hiçbir nesneyi kasa açıklıkları arasından itmeyin. Ürünün üzerine ya da içine asla sıvı dökmeyin.
- İç parçaların zarar görmemesi ve pil akmalarını önlemek için ürünü titreŐimli yüzeylerin üzerine yerleŐtirmeyin.

- Asla spor, egzersiz yapılan veya tireyen ortamlarda kullanmayın, aksi takdirde beklenmeyen kısa devreye veya rotor aygıtlarının, HDD, Optik sürücünün hasar görmesine sebep olacak ve hatta lityum pil ünitesini riske maruz bırakacaktır.
- Alt yüzey, havalandırma açıklıkları etrafındaki alan ve AC adaptörü ısınabilir. Yaralanmaları önlemek için cildiniz ya da gövdenizle temas etmediğinden emin olun.
- Cihazınız ve eklemelerinde bazı küçük parçalar bulunabilir. Bunları küçük çocuklardan uzak tutun.

Ürün servisi

Kapakların açılması ya da çıkartılması, tehlikeli voltaj içeren noktaları açığa çıkaracağından ya da başka tehlikelere neden olabileceğinden asla bu ürüne kendiniz servis yapmaya çalışmayın. Tüm onarım işlemlerini nitelikli servis personeline yönlendiriniz.

Aşağıdaki durumlarda bu ürünün fişini prizden çıkartın ve servis için uzman bir servis personeline başvurun:

- Elektrik kablosu ya da fişi zarar gördüğünde, kesildiğinde ya da yıprandığında.
- Ürünün içine sıvı döküldüğünde.
- Ürün yağmura ya da suya maruz kaldığında.
- Ürün düştüğünde veya mahfazası hasar gördüğünde.
- Ürün performansında servise götürülmesi gerektiğini gösteren önemli bir fark görüldüğünde.
- Çalıştırma talimatları yerine getirildikten sonra ürün normal çalışmadığında.
- **Not:** *Sadece çalıştırma talimatları tarafından kapsama dahilinde bulunan kontrolleri ayarlayın, diğer kontrollerin yanlış ayarlanması hasar ile sonuçlanabilir ve ürünü normal çalışma şartlarına geri döndürmek için genellikle nitelikli bir teknisyen tarafından kapsamlı çalışma yapılmasını gerektirecektir.*

Pilin güvenilir kullanılması için kılavuz bilgiler

Bu dizüstünde Lityum iyon pil kullanılmıştır. Bu pili nemli, ıslak veya aşındırıcı bir ortamda kullanmayın. Ürünü bir ısı kaynağının yakınında, yüksek sıcaklıktaki yerlerde, doğrudan güçlü güneş ışığı alan yerlerde, mikrodalga fırında ya da basınçlı kaplarda bulundurmeyin, saklamayın veya bırakmayın ve 60°C (140°F) üstündeki sıcaklıklara maruz bırakmayın. Bu yönergelerin takip edilmemesi, pilin asit sızıntısı yapmasına, ısınmasına, parlamak veya patlamak suretiyle hasar ya da yaralanmalara yol açmasıyla sonuçlanabilir.

Pili açmaya, delmeye ya da parçalarına ayırmaya çalışmayınız. Eğer pildeki bir sızıntı vücudunuza temas ederse, su ile temizleyin ve acil olarak tıbbi yardıma başvurun.

Güvenlik sebepleri dolayısıyla ve pilin ömrünü uzatmak için, şarj işlemi 0°C (32°F) sıcaklığın altındaki ve 40°C (104°F) sıcaklığın üstündeki durumlarda şarj yapılamayacaktır.

Yeni bir pilin tam performansla ulaşabilmesi için iki veya üç kez tam olarak doldurulması ve boşaltılması gerekmektedir. Bir pil yüzlerce kez şarj edilip kullanılabilir, ancak belli bir süre sonra kullanılamaz hale gelecektir. Çalıştırma süresi normalden gözle görülür oranda düşerse, yeni bir pil satın alın. Sadece onaylı pilleri kullanın ve bu aygıt için belirtilen onaylı şarj aletlerini kullanarak şarj edin.

Pilinizi sadece kendi kullanım amacı doğrultusunda kullanınız. Hiçbir şart altında, hasar görmüş bir şarj aleti veya pili kullanmayınız. Pili kısa devreye maruz bırakmayınız. Bozuk para, klips veya kalem gibi metal nesnelere pilin pozitif (+) ve negatif (-) kutuplarının temas etmesine sebep olursa istenmeyen kısa devre meydana gelebilir. (Kutuplar pilin üzerinde metal şeritler olarak bulunur.) Bu durum, örnek olarak, pilin tek başına çantada veya cepte taşınması esnasında oluşabilir. Kutupların kısa devreye uğraması pile veya temas eden objeye kalıcı zarar verebilir.

Pil yaz veya kış aylarında kapalı bir araba içi gibi sıcak veya soğuk bir yerde kalırsa pilin kapasitesi ve ömrü düşecektir. Pilin sıcaklığını daima 15°C ve 25°C (59°F ve 77°F) sıcaklıkları arasında tutmaya çalışın. Pil şarj edilmiş olsa dahi, çok sıcak veya soğukken bir cihazı çalıştırmayabilir. Pil performansı özellikle donma noktasının altındaki sıcaklıklarda sınırlanabilir.

Pil ateşe maruz bırakılırsa patlayabilir. Hasarlı piller için de aynı risk mevcuttur. Pilleri yerel düzenlemelere göre atınız. Mümkün olduğunda lütfen geri dönüşüm yapınız. Lütfen ev atıkları ile birlikte atmayınız.

- **Not:** Lütfen pil nakliye belgeleri için www.acer.com sitesine bakın.

Batarya paketinin değiştirilmesi

Bu dizüstü bilgisayarda lityum piller kullanılmaktadır. Ürününüzle birlikte gelen batarya tipini tercih ediniz. Başka bir pilin kullanılması, yangın ya da patlama riskine neden olabilir.

- **Uyarı! Doğru kullanılmayan pillerin patlama riski vardır. Pili açmayı denemeyiniz, ateşten ve çocuklardan uzak tutunuz. Çocuklardan uzak tutun. Kullanılmış pilleri atarken yerel yönetmeliklere uygun hareket edin.**

Radyo frekanslı paraziti

- **Uyarı! Güvenlik sebebiyle dizüstü bilgisayarınızı aşağıdaki şartlarda kullanırken tüm kablosuz veya radyo aktarım cihazlarını kapatın. Bununla ilgili bazı örnekler: Kablosuz LAN (WLAN), Bluetooth ve/veya 3G.**

Herhangi bir güce maruz olan alanlarda özel düzenlemeleri takip etmeye ve cihazın kullanımında müdahale ve tehlikeye yol açacağı her yerde cihazı kapalı tutmaya özen gösteriniz. Bu cihazı sadece normal kullanım koşullarında kullanınız. Bu aygıt normal kullanıldığında RF maruz kalma kılavuz bilgilerine uygundur ve alet ve anteni vücudunuzdan en az 1,5 santimetre (5/8 inç) uzakta tutulmalıdır. Metal bulunmamalıdır ve aygıtı vücudunuzdan yukarıda belirtilen mesafede uzağa yerleştirmelisiniz. Veri dosyalarını ve mesajları sağlıklı bir şekilde iletebilmek için bu cihazın iyi bir şebeke bağlantısına ihtiyacı vardır. Bazı durumlarda, veri dosyası ve mesajların iletilebilmesi için böyle bir ortamın oluşması için bekletilebilecektir. Gönderim tamamlanana kadar koşulların geçerli olduğundan emin olunuz. Aygıtın parçaları manyetiktir. Metalik materyaller cihaza iliştilerilebilir ve duyma yardımı kullanan kişiler duyma yardımı bulunan kulaklarında aygıtı tutmamalıdır. kredi kartı ve benzeri manyetik objeleri de cihaz tarafından bilgi silinmesine uğratılabilecekleri için uzakta tutunuz.

Tıbbi cihazlar

Kablosuz telefon da dahil olmak üzere, radyo mesajı ileten tüm elektronik cihazlar yeterli derecede korunmayan tıbbi cihazların çalışmasını olumsuz yönde etkileyebilir. Kullandığınız tıbbi bir cihazın harici RF enerjisinden yeterli kadar korunup korunmadığını ve diğer ilgili konuları bir uzmanla veya ürün üreticisiyle temasa geçerek öğreniniz. Bununla ilgili bildirim yapılan bütün tıbbi bakım alanlarında cihazınızı kapalı tutunuz. Hastane ve diğer tıbbi bakım kurumları harici RF enerjisine karşı hassas olan ekipmanlar kullanıyor olabilirler.

Kalp pilleri. Kalp pili ile etkileşmesini önlemek için kalp pili üreticileri kablosuz aygıt ile kalp pili arasında en az 15,3 santimetrelık (6 inç) bir boşluk bırakılmasını önermektedir. Bu öneriler Kablosuz Teknoloji Araştırmaları tarafından onaylanan bağımsız araştırmalara dayanmaktadır. Kalp pili taşıyan kişiler aşağıdaki noktalara dikkat göstermelidir:

- Aygıtı daima kalp pilinden 15,3 santimetre (6 inç) uzakta tutun
- Cihaz açıkken kalp pilinizin çok yakınında bulundurmayın.
Eğer bir olumsuz etkiden şüpheleniyorsanız, cihazı derhal kapatıp kendinizden uzaklaştırın.

İşitme cihazları. Bazı dijital kablosuz aygıtlar bazı işitme cihazlarını olumsuz şekilde etkileyebilmektedir. Böyle bir durumda lütfen hizmet sağlayıcınızla temasa geçin.

Araçlar

RF sinyalleri motorlu araçlarda elektronik yakıt enjeksiyon sistemleri, elektronik anti kayma (anti kilitleme) fren sistemleri, elektronik hız kontrol sistemleri ve hava yastığı sistemleri gibi yanlış veya hatalı kurulan koruma altındaki elektronik sistemleri etkileyebilir. Daha fazla bilgi için aracınızda kurulu bulunan sistemin üreticisiyle veya temsilcisiyle temasa geçin. Bu tür sistemler aracınıza sadece uzman personel tarafından kurulmuş olmalıdır. Yanlış kurulum ve bakım, cihaz garantisini geçersiz kılacak hata ve tehlikelere yol açabilir. Aracınızdaki kablosuz ekipmanın düzgün çalıştığından düzenli kontrollerle emin olun. Alev alabilecek sıvı, gaz veya patlayıcı maddeleri bu ekipmanın yakınında bulundurmayın. Hava yastığı olan araçlarda hava yastıklarının yüksek bir

şiddetle açıldığını göz önünde bulundurun. Sabit veya taşınabilir kablosuz ekipman da dahil olmak üzere benzer objeleri hava yastığının veya yuva sisteminin üzerinde bulundurmayın. Eğer bir aracın kablosuz ekipmanı doğru şekilde kurulmamışsa ve hava yastığı açılırsa ciddi yaralanmalara sebebiyet verebilir. Telefonunuzun uçaklarda kullanılması da yasaklanmıştır. Uçuş öncesi cihazınızı kapatın. Kablosuz tele-cihazların uçakta kullanımı uçağın kablosuz telefon ağına olumsuz etki ettiğini için son derece tehlikelidir ve birçok ülkede yasalara aykırıdır.

Patlama riski olan ortamlar

Potansiyel patlama riski olan ortamlarda cihazınızı kapalı tutun ve bununla ilgili yapılan yönlendirmeleri takip edin. Potansiyel patlama riski olan alanlar normalde araç motorunuzun kapatılması gereken ortamlardır. Böyle alanlardaki muhtemel kıvılcımlar bir patlama ve/veya yangına yol açarak yaralanma ve ölümlere sebebiyet verebilir. Cihazınızı benzin istasyonlarındaki gaz pompalarının yakınındayken kapalı tutun. Benzin istasyonu, depo ve dağıtım alanları, kimyasal fabrikalar ve benzer patlama süreci barındıran noktalarda radyo ekipmanıyla ilgili yapılan kısıtlamalara önem gösterin. Potansiyel patlama tehlikesine sahip alanlar her zaman olmasa da büyük çoğunlukta işaretlenir. Bu tür ortamlara örnek olarak; teknelerin alt kompartmanları, kimyasal depolama ve dağıtım üniteleri, propan veya bütan kullanan LPG sistemine sahip araçlar ve havada metal tozu ve benzer kimyasal parçacıklar bulunan alanlar verilebilir. Kablosuz telefon kullanımının yasak olduğu yerlerde ya da etkileşime veya tehlikeye sebep olacak durumlarda bilgisayarı açmayın.

Acil aramalar

- ***Uyarı: Bu aygıttan acil arama yapamazsınız. Acil arama yapmak için cep telefonunuzdan veya diğer telefonla arama sisteminden arama yapacaksınız.***

Atma talimatları

Bu elektronik cihazı, uzaklaştırmak için çöp kutusuna atmayın. Küresel çevrenin kirlenmesini önlemek ve en yüksek düzeyde koruma sağlamak için lütfen geri dönüştürün. Elektrikli ve Elektronik Ekipman Atıkları (WEEE) uygulamaları hakkında daha fazla bilgi için: www.acer-group.com/public/Sustainability/sustainability01.htm.



Cıva uyarısı

İçinde ampul olan projektörler ya da LED'siz aydınlatmalı LCD/CRT monitörü veya ekranı içeren elektronik ürünler için: Bu üründeki lamba(lar) da cıva vardır ve yerel, eyalet veya federal yasalara göre yeniden işlenmeli veya imha edilmelidir.



Daha fazla bilgi için www.eiae.org adresindeki Electronik Industries Alliance ile iletişim kurun. Lambalara özel itlaf durumu bilgisi için www.lamprecycle.org adresini ziyaret edin.

ENERGY STAR



ENERGY STAR

Acer'ın ENERGY STAR nitelikli ürünleri, enerji maliyetini azaltarak ve özelliklerinden ya da performansından ödün vermeden çevreyi koruyarak paranızı tasarruf etmenizi sağlar. Acer, ENERGY STAR markasını ürünlerimizle birlikte müşterilerimize sunmaktan gurur duyar.

ENERGY STAR nedir?

ENERGY STAR nitelikli ürünler daha az enerji harcar ve ABD Çevre Koruma Kurumunun hazırladığı uygulaması zor, enerji verimliliği yönetmeliklerini karşılayarak sera gazı emilimini önler. Acer, müşterilerine paralarını tasarruf etmelerinde, enerji dönüşümünde ve çevre kalitesini geliştirmelerinde yardımcı olan dünya çapında ürün ve hizmet sunmaya kendini adanmıştır. Daha yüksek enerji verimliliği yoluyla enerjiden tasarruf ederek, sera gazı ve iklim değişiklikleri risklerini azaltırız. Daha fazla bilgi için www.energystar.gov veya www.energystar.gov/powermanagement kısmına bakınız.

- **Not:** Bu bölüm sizin bilgisayarınız için geçerli olmayabilir.

Acer ENERGY STAR nitelikli ürünler:

- daha az ısı üretir ve sıcak iklimlerde soğutma yükünü azaltır.
- 10 ila 30 dakika boyunca etkin olmazsa otomatik olarak sırasıyla “ekran Uykusu” ve “bilgisayar Uykusu” moduna geçer.
- klavyeye basıldığında ya da fare hareket ettirildiğinde “Uykusu” modundan çıkar.
- “Uykusu” modunda %80’den daha fazla enerji tasarrufu yapar.

ENERGY STAR ve ENERGY STAR simgesi ABD’de tescil edilmiş markalardır.

Rahat kullanımla ilgili ipuçları ve bilgiler

Bilgisayarlar uzun süre kullanıldıklarında göz yorulmasına ya da baş ağrılarının neden olabilmektedir. Kullanıcılar, yalnızca uzun saatler bilgisayar karşısında çalıştıklarında fiziksel yaralanma riskiyle karşı karşıya kalırlar. Uzun çalışmalar, yanlış oturma, kötü çalışma alışkanlıkları, stres, yetersiz çalışma koşulları, kişisel sağlık durumu ve diğer etkenler genellikle fiziksel yaralanma riskini önemli ölçüde artırır.

Yanlış bilgisayar kullanımı, karpal tünel sendromuna, tendonite, tenosinovite ya da diğer kas-iskelet bozukluklarına neden olabilir. Ellerde, bileklerde, omuzlarda, boyunda ya da sırtta aşağıdaki belirtiler gözlemlenebilir:

- Uyuşukluk, yanma ya da karıncalanma hissi.
- Ağrı, acı ya da incinme.
- Ağrı, şişme ya da zonklama.
- Sertleşme ya da gerilme.
- Soğukluk ya da zayıflık.

Bu ya da başka tekrar eden belirtilere sahipseniz veya bilgisayar kullanımından sonra sürekli olarak rahatsızlık ve/veya ağrı hissediyorsanız, hemen bir hekime başvurun ve firmanızın sağlık ve güvenlik departmanına bilgi verin.

Aşağıdaki bölüm, daha rahat bilgisayar kullanımıyla ilgili ipuçları sağlamaktadır.

Rahat çalışma alanının bulunması

Monitörünüzün açısını ayarlayarak, ayak dayanağı kullanarak ya da en üst düzeyde rahatlık sağlamak için oturma yüksekliğinizi artırarak kendi rahat çalışma alanınızı bulabilirsiniz. Aşağıdaki ipuçlarına dikkat edin:

- Sabit bir duruşta uzun süre kalmamaya çalışın.
- İleri doğru eğilmeyin ve/veya geriye doğru yatmayın.
- Bacak kaslarınızdaki gerginliği almak için düzenli olarak kalkın ve yürüyün.
- Boynunuzu ve omuzlarınızı gevşetmek için kısa molalar verin.
- Kaslarınızın gerilmemesine ya da omuzlarınızın gergin durmamasına dikkat edin.
- Rahat ulaşılabilir şekilde uygun harici ekran, klavye ve fare takın.
- Belgelerinizden çok monitörünüze bakıyorsanız, ekranı masanızın ortasına yerleştirerek boyun incinmelerini en aza indirin.

Gözlerinizi korumak

Uzun süre ekrana bakılması, yanlış gözlükler ya da kontak lensler kullanılması, parlama, aşırı oda aydınlatması, net olmayan ekranlar, çok küçük yazı tipleri ve düşük kontrastlı ekranlar, gözlerinizde yorulmalara neden olabilir. Aşağıdaki bölümlerde, göz yorulmalarını nasıl en aza indirebileceğiniz belirtilmektedir.

Gözler

- Gözlerinizi sık sık dinlendirin.
- Monitörden uzağa bakarak ve uzak bir noktaya odaklanarak düzenli olarak gözlerinizi dinlendirin.
- Gözlerinizin kurumasını önlemek için sık sık göz kırpin.

Ekran

- Ekranınızı temiz tutun.
- Kafanızı, ekranınızın üst kenarından daha yukarıda tutarak, ekranın ortasına baktığınızda gözlerinizin aşağıya dönük olmasını sağlayın.

- Ekranın parlaklığını ve/veya kontrastını, metin ve grafikleri net gösterecek rahat bir seviyeye ayarlayın.
- Aşağıdakileri yaparak parlamaları ve yansımaları önleyin: ekranınızı, yan tarafı pencerelelere ya da ışık kaynaklarına dönük olacak şekilde yerleştirerek, perde, jaluzi vs. kullanarak odanın ışığını azaltarak, bir çalışma ışığı kullanarak, ekranın izlenme açısını değiştirerek, bir parlama azaltıcı filtre kullanarak, ekranın üst ön kenarından uzatılan bir karton parçası gibi bir ekran korkuluğu kullanarak.
- Ekranınızı, rahatsız izlenme açılarına getirmeyin.
- Parlak ışık kaynaklarına uzun süre bakmayın.

İyi çalışma alışkanlıkları geliştirme

Aşağıdaki çalışma alışkanlıkları, bilgisayar kullanımınızı daha rahatlatıcı ve üretken hale getirebilir:

- Sık sık ve düzenli olarak kısa molalar verin.
- Gerinme egzersizleri gerçekleştirin.
- Sık sık temiz hava soluyun.
- Düzenli olarak egzersiz yapın ve sağlığınızı koruyun.
- ***Uyarı! Bilgisayarı, bir koltukta ya da yataкта kullanmanızı önermiyoruz. Bundan kaçınmıyorsanız yalnızca kısa süreler için çalışın, düzenli aralıklarla molalar verin ve bazı gerinme egzersizleri yapın.***
- ***Not: Daha fazla bilgi için lütfen bkz. "Yönetmelikler ve güvenlik uyarıları" sayfa 108.***

OPTİK SÜRÜCÜ AYGITI İÇİN UYARI

- **Not:** *Bu bölüm sizin bilgisayarınız için geçerli olmayabilir.*

UYARI: Bu cihaz, bir lazer sistemine sahiptir ve "SINIF 1 LAZER ÜRÜN" olarak sınıflandırılmaktadır. Bu aygıtla herhangi bir sorun yaşarsanız lütfen en yakınınızdaki YETKİLİ servisle görüşün. Lazer ışınıyla doğrudan temas etmeyi önlemek için kasayı açmaya çalışmayın.

CLASS 1 LASER PRODUCT

CAUTION: INVISIBLE LASER RADIATION WHEN OPEN. AVOID EXPOSURE TO BEAM.

APPAREIL A LASER DE CLASSE 1 PRODUIT

LASERATTENTION: RADIATION DU FAISCEAU LASER INVISIBLE EN CAS D'OUVERTURE. EVITER TOUTE EXPOSITION AUX RAYONS.

LUOKAN 1 LASERLAITE LASER KLASSE 1

VORSICHT: UNSICHTBARE LASERSTRAHLUNG, WENN ABDECKUNG GEÖFFNET NICHT DEM STRAHLL AUSSETZEN

PRODUCTO LÁSER DE LA CLASE I

ADVERTENCIA: RADIACIÓN LÁSER INVISIBLE AL SER ABIERTO. EVITE EXPONERSE A LOS RAYOS.

ADVARSSEL: LASERSTRÅLING VEDÅBNING SE IKKE IND I STRÅLEN.

VARO! LAVATTAESSA OLET ALTTINA LASERSÄTEILYLLE.

VARNING: LASERSTRÅLNING NÄR DENNA DEL ÄR ÖPPNAD ÄLÅ TUIJOTA SÄTEESEENSTIRRA EJ IN I STRÅLEN

VARNING: LASERSTRÅLNING NÄR DENNA DEL ÄR ÖPPNADSTIRRA EJ IN I STRÅLEN

ADVARSSEL: LASERSTRÅLING NÄR DEKSEL ÄPNESSTIRR IKKE INN I STRÅLEN

- **Uyarı!** **Güvenlik sebepleri dolayısıyla komponentleri değiştirirken veya eklerken uygun olmayan parçaları kullanmayın. Satın alma seçenekleri için bayinize danışın.**

İlk Yapılacaklar

Taşınabilir bilgisayar ihtiyacınızı karşılamak için Acer dizüstü bilgisayarı tercih ettiğiniz için teşekkür ederiz.

Kılavuzlarınız

Acer dizüstü bilgisayarı kullanırken size yardımcı olması için bir dizi kılavuz tasarladık:

İlk olarak **ayar posteri** bilgisayarınızı ayarlamanıza yardımcı olur.

Hızlı Başlama Kılavuzu size yeni bilgisayarınızın temel özelliklerini ve işlevlerini tanıtır. Bilgisayarınızın üretkenliğiniz üzerindeki etkisini arttırmak için lütfen **Kullanım Kılavuzu**'na bakın. Bu kılavuz; sistem işlevleri, veri kurtarma, genişletme seçenekleri ve sorun giderme gibi konular üzerine detaylı bilgi içerir. Buna ek olarak dizüstü bilgisayarınızla ilgili genel kuralları ve güvenlik uyarılarını içerir. Masaüstünde bulunmaktadı; Yardım simgesini çift tıklatın ve açılan menüden **Kullanıcı Kılavuzu**'nu tıklatın.

Bilgisayarınızın kullanımı için temel bakım ve ipuçları

Bilgisayarı açma kapama

Kapatmak için aşağıdakilerden birini yapın:

- Windows kapama komutunu kullanın: *Windows tuşu* + <C>'ye basın, **Ayarlar** > **Güç**'ü tıklatın, ardından **Kapat**'ı tıklatın.

Eğer bilgisayarınızı kısa bir süreliğine kapatmanız gerekiyor ancak tamamen kapanmasını istemiyorsanız, güç düğmesine basarak Uyku moduna getirebilirsiniz.

Ayrıca Uyku hızlı erişim tuşuna basarak <Fn> + <F4> bilgisayarı Uyku moduna da koyabilirsiniz.

Not: *Bilgisayarı normal olarak kapatamazsanız, bilgisayarı kapatmak için güç butonuna basın ve dört saniyeden fazla basılı tutun. Bilgisayarı kapatırsanız ve yeniden açmak isterseniz açmadan önce en az iki saniye bekleyin.*

Bilgisayarınızın bakımı

Bilgisayarınıza iyi bakarsanız iyi bir şekilde işleyecektir.

- Bilgisayarı direkt güneş ışığına maruz bırakmayın. Radyatör gibi ısı kaynaklarının yanına koymayın.
- Bilgisayarınızı 0°C'den (32°F) düşük ya da 50°C'den (122°F) yüksek sıcaklıklara maruz bırakmayın.
- Bilgisayarınızı manyetik alanlarda bırakmayın.
- Bilgisayarı yağmura ve neme maruz bırakmayın.
- Bilgisayarın üzerine su veya hiçbir sıvı dökmeyin.
- Bilgisayarı ağır şoka ya da titreşime maruz bırakmayın.
- Bilgisayarı toza ve kire maruz bırakmayın.
- Bilgisayarın üstüne hiçbir nesne koymayın.
- Bilgisayar ekranını kapatırken çarpmayın.
- Bilgisayarı asla düz olmayan yerlere koymayın.

AC adaptörüne özen gösterilmesi

Burada AC adaptörünün bakımı için bazı yollar vardır:

- Adaptörü başka herhangi bir cihaza takmayın.
- Güç kablosuna basmayın ya da üzerine ağır nesnelere koymayın. Güç kablosunu düzgünce sarın ve ayak altında tutmayın.
- Güç kablosunu çıkarırken kablodan değil fişten tutarak çekin.
- Bir uzatma kablosu kullanıyorsanız, buna bağlı cihazların toplam amper değeri, kablonun amper değerini aşmamalıdır. Ayrıca bir prize takılı tüm cihazların toplam akım değeri, sigortanın değerini aşmamalıdır.

Temizlik ve servis

Bilgisayarı temizlerken bu adımları takip edin:

1. Bilgisayarı kapatın.
2. AC adaptörünü sökün.
3. Yumuşak ve nemli bir bez kullanın. Sıvı ya da gazlı temizleyiciler kullanmayın.

Aşağıdakilerden herhangi biri meydana gelirse:

- Bilgisayar düştü ve gövde zarar gördü;
- Bilgisayar normal çalışmıyor

Lütfen bkz. **"Sık sorulan sorular" sayfa 95.**

Acer dizüstü bilgisayarınızda bir gezinti

Bilgisayarınızı ayar posterinde gösterildiđi gibi ayarladıktan sonra yeni Acer bilgisayarınızı tanıtmamıza izin verin.





Aspire M5-481

Ekran görünümü



#	Simge	Öge	Açıklama
1		Webcam	Görüntülü iletişim için video kamera. Video kameranın yanındaki bir ışık, video kameranın etkin olduğunu gösterir.
2		Ekran	Bilgisayarın çıkışını gösterir.
3		Mikrofon	Ses kaydı için dahili mikrofon.

#	Simge	Öge	Açıklama
4		Güç düğmesi	Bilgisayarı açar ve kapatır.
5		Güç göstergesi	Bilgisayarın güç durumunu gösterir.
		Pil göstergesi	Pil durumunu gösterir. Şarj oluyor: <i>Pil şarj olurken ışık kehribar renginde yanar.</i> Tamamen şarj oldu: <i>Işık mavidir.</i>





Klavye görünümü

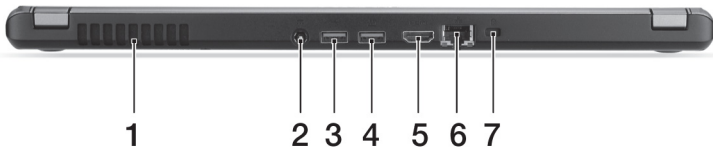

#	Simge	Öge	Açıklama
1		Klavye	Bilgisayarınıza veri girebilmek için. <i>Bkz. "Klavyenin kullanımı" sayfa 30.</i> Dikkat: Klavyede soğutma amaçlı havalandırma girişleri olduğundan klavye koruyucusu ya da benzeri bir örtü kullanmayın.
2		Dokunmatik yüzey	Dokunmatik yüzey işaretleme aygıtı. <i>Dokunmatik yüzey ve seçim yüzeyleri tek bir yüzey oluşturmaktadır.</i> <i>Sol tıklama gerçekleştirmek için dokunmatik yüzeye sıkıca basın.</i> <i>Sağ tıklama gerçekleştirmek için sağ alt köşeye sıkıca basın.</i>

Arka görünüm



#	Simge	Öğe	Açıklama
1		Havalandırma ve soğutma fanı	Bilgisayarın serin kalmasını sağlar. <i>Açıklığı kapatmayın ya da engellemeyin.</i>
2		DC-in jakı	AC adaptöre bağlanır.
3		USB portu	USB cihazlarına bağlantıyı sağlar. <i>Eğer bağlantı noktası siyahsa, USB 2.0 uyumludur, bağlantı noktası maviyse aynı zamanda USB 3.0 uyumludur (aşağıya bakın).</i>
4		Kapalıyken şarj özelliği USB bağlantı noktası	
5		HDMI portu	Yüksek çözünürlüklü (high definition) dijital video bağlantılarını destekler.
6		Ethernet (RJ-45) portu	Ethernet 10/100/1000-temelli ağa bağlar.

#	Simge	Öge	Açıklama
7		Kensington kilit yuvası	<p>Kensington-uyumlu bilgisayar güvenlik kilidine bağlar.</p> <p><i>Bilgisayar güvenlik kilidi kablosunu, masa ya da kilitli bir çekmecenin tutacağı gibi hareket etmeyen bir nesnenin etrafına dolayın.</i></p> <p><i>Kilidi çentiğe sokun ve kilidi kapamak için anahtarı çevirin.</i></p> <p><i>Bazı anahtarsız modeller de mevcuttur.</i></p>

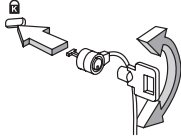

USB 3.0 hakkında bilgi

- USB 3.0 ya da daha önceki aygıtlarla uyumludur.
- En iyi performans için USB 3.0 onaylı cihazlar kullanın.
- USB 3.0 (SuperSpeed USB) spesifikasyonları tarafından tanımlanmıştır.

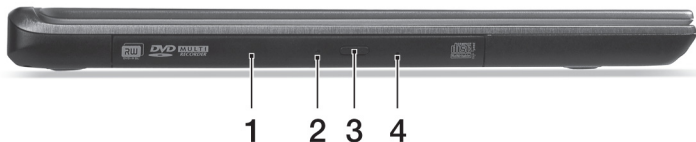

Sol görünüm



#	Simge	Öğe	Açıklama
1		Optik sürücü	Dahili optik sürücü; CD'leri veya DVD'leri kabul eder.
2		Optik sürücü erişim göstergesi	Optik sürücü etkinken yanar.
3		Optik sürücü çıkarma tuşu	Optik diski sürücüden çıkarır.
4		Acil durum çıkarma yuvası	Bilgisayar kapandığında optik sürücü tepsisini çıkarır. <i>Optik sürücü tepsisini çıkartmak için düzleştirilmiş bir kağıt ataşını dikkatlice sokun.</i>

Sağ görünüm



#	Simge	Öge	Açıklama
1		2'si bir arada kart okuyucu	Secure Digital (SD ya da SDHC) ya da MultiMediaCard (MMC) kartlarını kabul eder. Not: Kartı çıkartmak için yavaşça yuvasından dışarı çekin.
2		Kulaklık / hoparlör jakı	Ses aygıtlarına (örneğin, hoparlörler, kulaklıklar) ya da mikrofonlu kulaklıklara bağlanır.

Taban görünümü

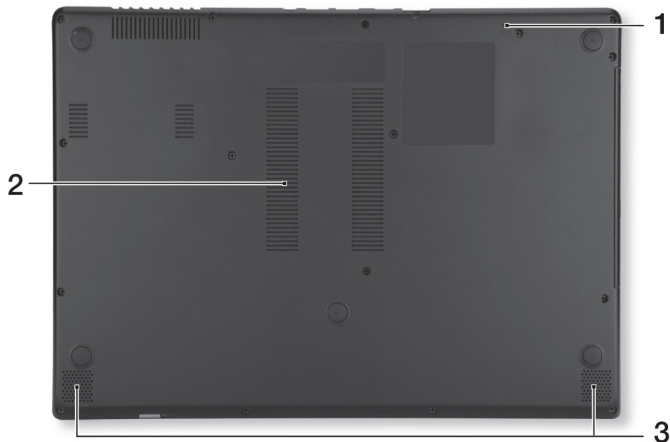

#	Simge	Öge	Açıklama
1		Pil sıfırlama deliği	Bilgisayarı sıfırlamak için deliğe bir kağıt ataç takın ve dört saniye boyunca bastırın (pilin çıkartılıp tekrar takılması işlemiyle aynı işi görür).
2		Havalandırma ve soğutma fanı	Bilgisayarın serin kalmasını sağlar. <i>Açıklığı kapatmayın ya da engellemeyin.</i>
3		Hoparlörler	Stereo ses çıkışı sağlar.

Klavyenin kullanımı

Klavyede tam boyutlu tuşlar, sayısal tuş takımı, ayrı imleç, kilit, Windows, fonksiyon ve özel tuşlar mevcuttur.

Kilit tuşları ve sayısal tuş takımı

Not: *Bu bölüm sizin bilgisayarınız için geçerli olmayabilir.*

Klavyede, açıp kapatabileceğiniz üç adet kilit tuşu mevcuttur.

Kilit tuşu	Açıklama
Caps Lock	Caps Lock açıkken yazılan tüm alfabetik karakterler büyük harflidir.
Num Lock <Fn> + <F11>	Num Lock açıkken, tuş takımı sayısal moddadır. Tuşlar hesap makinesi olarak işlev görür (+, -, *, ve / aritmetik operatörlerle birlikte). Bir çok sayı veri girişi yapacaksanız bu modu kullanın. Daha iyi bir çözüm harici bir tuş takımı bağlamak olacaktır.
Scroll Lock <Fn> + <F12>	Scroll Lock açıkken, yukarı ya da aşağı ok tuşlarına bastığınızda ekran bir satır yukarı ya da aşağı hareket eder. Scroll Lock bazı uygulamalarda çalışmaz.



Sayısal tuş takımı masaüstü bir sayısal tuş takımı olarak işlev yapar. Tuşların sağ üst köşelerindeki küçük karakterlerle gösterilir. Klavye kullanımını basitleştirmek için imleç-kontrol tuş sembolleri tuşlara yazılmamıştır.









İstenilen erişim	Num Lock açık	Num Lock kapalı
Tuş takımındaki sayı tuşları	Normal şekilde sayıları yazın.	
Tuş takımındaki imleçkontrol tuşları	İmleç-kontrol tuşlarını kullanırken <Shift> tuşuna basılı tutun.	İmleç-kontrol tuşlarını kullanırken <Fn> tuşuna basılı tutun.
Önemli klavye tuşları	Tuş takımını kullanarak harf yazarken <Fn> tuşuna basılı tutun.	Normal şekilde harfleri yazın.

Kısayol Tuşları

Bilgisayarda, ekran parlaklığı ve ses çıkışı gibi bilgisayarın birçok kontrolüne erişimin sağlanması için faydalı tuşlar yer almaktadır.

Kısayol tuşlarını etkinleştirmek için, kısayol tuş kombinasyonundaki diğer tuşa basmadan önce <Fn> tuşuna basılı tutun.



Kısayol tuşu	Simge	İşlev	Açıklama
<Fn> + <F3>		İletişim anahtarı	Bilgisayarın ağ cihazlarını açar/kapatır. (Ağ cihazları, yapılandırmaya göre farklılık göstermektedir.)
<Fn> + <F4>		Uyku	Bilgisayarı Uyku moduna sokar.

Kısayol tuşu	Simge	İşlev	Açıklama
<Fn> + <F5>		Ekran değişikliği	Görüntü ekranı, harici monitör (eğer bağlıysa) ve ikisi arasında ekran çıktısını değiştirir.
<Fn> + <F6>		Ekran kapalı	Görüntü ekran arka ışığını, güçten kazanmak için kapatır. Geriye dönmek için herhangi bir tuşa basın.
<Fn> + <F7>		Dokunmatik yüzey değişikliği	Dahili dokunmatik yüzeyi açar ve kapatır.
<Fn> + <F8>		Hoparlör değişikliği	Hoparlörleri açar ve kapatır.
<Fn> + <F9>		Klavye arka ışığı	Klavye ışığını açar ve kapatır.
<Fn> + <F11>		NumLk	Gömülü sayısal tuş takımı açık veya kapalı.
<Fn> + <↵>		Parlaklığı artır	Ekran parlaklığını artırır.
<Fn> + <⇩>		Parlaklığı azalt	Ekran parlaklığını azaltır.
<Fn> + <△>		Ses aç	Sesi artırır.
<Fn> + <▽>		Ses kapat	Sesi azaltır.

Kısayol tuşu	Simge	İşlev	Açıklama
<Fn> + <Home>	▶/	Yürüt / Duraklat	Seçilen ortam dosyasını oynatın veya duraklatın.
<Fn> + <Pg Up>	■	Durdur	Seçilen ortam dosyasının oynatılmasını durdurur.
<Fn> + <Pg Dn>	◀◀	Önceki	Önceki ortam dosyasına döner.
<Fn> + <End>	▶▶	İleri	Sonraki ortam dosyasına geçer.

Windows tuşları

Klavyede Windows'a özgün fonksiyonları yapan iki tuş vardır.

Tuş	Açıklama
 Windows tuşu	Tek başına basıldığında Başlat ekranına geri döner. Aynı zamanda başka işlemlere sahip diğer tuşlarla da kullanılabilir. Lütfen Windows Yardım'a bakın.
 Uygulama tuşu	Bu tuş farenin sağ tuşuna basmakla aynı işleve sahiptir; uygulamanın kontekst menüsünü açar.

Dokunmatik yüzey

Dokunmatik yüzeyle ilgili temel bilgiler

Dokunmatik yüzey ekrandaki oku (ya da 'imleci') kontrol eder. Parmağınızı dokunmatik yüzey üzerinde kaydırduğunuzda imleç de bu hareketi takip edecektir.

Not: Dokunmatik yüzey, parmak hareketine karşı hassastır; ne kadar hafif dokunursanız, tepki o kadar iyi olur.

Touchpad'i kullanırken dokunmatik yüzeyin ve parmaklarınızın kuru ve temiz olmasına dikkat edin.

İmleç, bazı temel hareketlerle kontrol edilir:

- **Tek parmak kaydırma:** İmleci hareket ettirmek için parmağınızı dokunmatik yüzey üzerinde kaydırın.
- **Tek parmakla basma** ya da **dokunma:** Dokunmatik yüzeye basarak ya da parmağınızla hafifçe dokunarak, bir öğeyi seçmek ya da bir başlatmak için kullanılacak bir 'tıklama' işlemi yapabilirsiniz. Çift dokunma ya da 'çift tıklama' gerçekleştirmek için dokunmayı hızla tekrarlayın.
- **Sağ alt köşede tek parmakla basma** ya da **dokunma:** Bir 'sağ tıklama' gerçekleştirmek için dokunmatik yüzeyin sağ alt köşesine  basın. Başlat ekranında, bu işlem uygulama komutlarını değiştirir.



Çoğu uygulamada, seçilen öğeyle ilgili bir bağlam menüsü açar.

- **Sürükle:** Dokunmatik yüzeyin sol alt köşesine basın ve basılı tutun ya da dokunmatik yüzey üzerinde herhangi bir yere iki kez dokununuz. Daha sonra bir alandaki tüm öğeleri seçmek için ikinci bir parmağınızı dokunmatik yüzey üzerinde kaydırın.

Dokunmatik yüzey hareketleri

Windows 8 ve diğer birçok uygulama, bir ya da daha fazla parmağın kullanıldığı dokunmatik yüzey hareketlerini destekler.

Not: Dokunmatik yüzey hareketleri desteği, etkin uygulamaya bağlıdır.

Bu durum aşağıdaki gibi birkaç basit hareketle uygulamaları kontrol etmenize olanak sağlar:

- **Parmağınızı kenardan içeri kaydırın:**

Dokunmatik yüzeyin sağından, üstünden ya da solundan içeriye doğru parmağınızı kaydırarak Windows araçlarına erişin.



- **Parmağınızı sağ kenardan içeri kaydırın:** Düğmeleri açar.
- **Parmağınızı üst kenardan içeri kaydırın:** Uygulama komutlarını açar.
- **Parmağınızı sol kenardan içeri kaydırın:** Bir önceki uygulamaya geçer.
- **İki parmak kaydırma:** İki parmağınızı dokunmatik yüzey üzerine yerleştirerek ve her ikisini herhangi bir yönde hareket



ettirerek web sayfaları, belgeler ya da alma listeleri arasında abucak kaydırın.

- **iki parmakla sıkıştırma:** Basit bir parmak ve baş parmak hareketiyle abucak fotoğraflara, haritalara ve belgelere yakınlaştırabilir ve uzaklaştırabilirsiniz.



Kurtarma

Eğer bilgisayarınızla ilgili sorunlar yaşıyorsanız ve sıkça sorulan sorular (bkz. sayfa 95) size yardımcı olmuyorsa, bilgisayarınızı 'kurtarabilirsiniz' - yani bilgisayarınızı daha önceki bir durumuna getirebilirsiniz.

Bu bölümde bilgisayarınızda bulunan kurtarma araçları açıklanmaktadır. Bir *kurtarma yedeği*, bir *sürücü* ve *uygulamalar yedeği* almanızı sağlayan ve Windows araçları ya da kurtarma yedeği ile kurtarma seçeneklerini başlatma olanağı sunan Acer, *Acer Recovery Management* uygulamasını sunmaktadır.

Not: *Acer Recovery Management*, yalnızca ön yüklü Windows işletim sistemiyle birlikte sunulmaktadır.

Önemli: En kısa zamanda bir *Kurtarma Yedeği* ve *Sürücü ve Uygulama Yedeği* oluşturmanız önerilmektedir.

Belirli durumlarda tam yedekleme bir USB kurtarma yedeği gerektirecektir.

Bir kurtarma yedeği oluşturma

Bir USB veri depolama sürücüsünü kullanarak tekrar yüklemek için önceden bir kurtarma yedeği oluşturmanız gerekir. Kurtarma yedeğinde, Windows ve tüm fabrikada yüklenmiş yazılım ve sürücüler dahil olmak üzere bilgisayarınızın sabit disk sürücüsünün tüm orijinal içerikleri yer alır. Bu yedeği kullanarak, tüm ayarlarınızı ve kişisel verilerinizi koruyarak bilgisayarınızı satın alındığı günkü durumuna geri getirebilirsiniz.

Not: En az 16 GB kapasiteli bir USB sürücüsüne sahip olduğunuzdan emin olun.

1. **Başlat**'ta 'Recovery' yazın ve uygulamalar listesinde **Acer Recovery Management**'ı tıklayın.

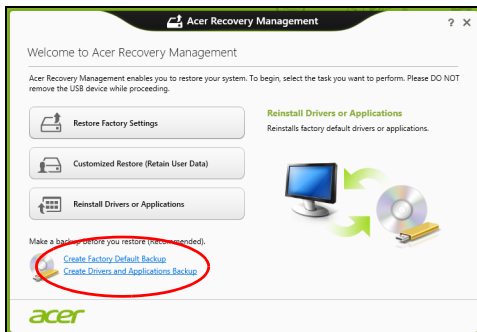

2. **Fabrika Varsayılan Yedeđi Oluřtur'u** tıklatın. *Kurtarma Sürücüsü* penceresi açılır.

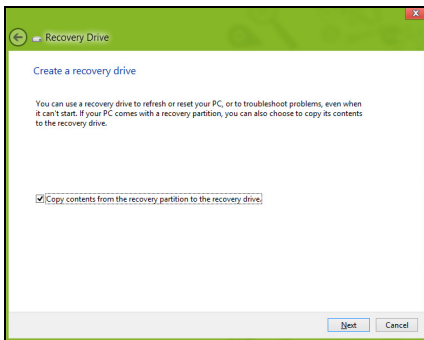

İçerikleri kurtarma bölümünden kurtarma sürücüsüne kopyala'nın seçili olduğundan emin olun. Bu durum en tam ve en güvenlik kurtarma yedeđini sağlayacaktır.

3. USB sürücüsünü takın ve **İleri**'yi tıklatın.

- Devam etmeden önce USB sürücüsünün yeterli kapasiteye sahip olduğundan emin olun. Kurtarma yedeği en az 16 GB veri depolama alanı gerektirir

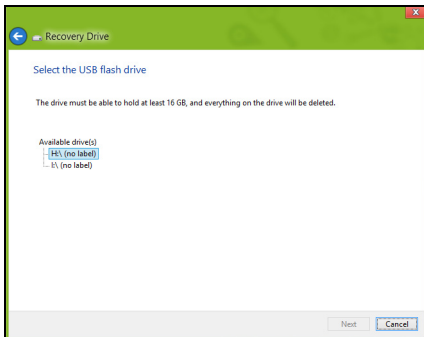

4. Ekranda yedekleme ilerlemesi gösterilecektir.
5. Tamamlanana kadar işlemleri uygulayın.
6. Kurtarma yedeğini oluşturduktan sonra, kurtarma bilgilerinin bilgisayarınızdan silinmesini seçebilirsiniz. Bu bilgileri silerseniz, bilgisayarınızı geri yüklemek için yalnızca USB kurtarma yedeğini kullanabilirsiniz. Eğer USB sürücüsünü kaybederseniz ya da silerseniz bilgisayarınızı geri yükleyemezsiniz.

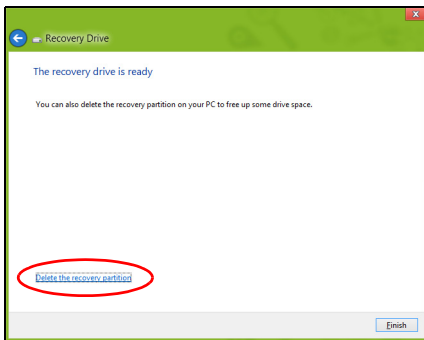

7. USB sürücüsünü çıkartın ve üzerini açıklayıcı biçimde etiketleyin.

Önemli: 'Windows Kurtarma Yedeği' gibi benzersiz açıklayıcı bir etiket yazın. Yedeği, hatırlayacağınız güvenli bir yerde sakladığınızdan emin olun.

Sürücüler ve Uygulamalar yedeği oluşturma

Bilgisayarınızın gerektirdiği fabrikada yüklenmiş yazılım ve sürücülerini içeren bir Sürücüler ve Uygulamalar Yedeği oluşturmak için bir USB veri depolama sürücüsü ya da eğer bilgisayarınızda bir DVD kaydedici varsa, bir ya da daha fazla boş DVD kullanabilirsiniz.

1. **Başla**'ta 'Recovery' yazın ve uygulamalar listesinde **Acer Recovery Management**'ı tıklayın.

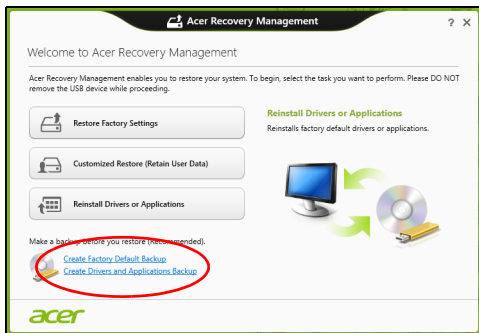

2. **Sürücüler ve Uygulamalar Yedeği Oluştur**'u tıklayın.

USB sürücüsünü takın ya da optik sürücüye yeni bir boş disk takın. Ardından, **İleri**'yi tıklayın.

- Eğer bir USB sürücüsü kullanıyorsanız, devam etmeden USB sürücünüzün yeterli kapasiteye sahip olduğundan emin olun.



- Eğer DVD kullanıyorsanız, kurtarma disklerini tamamlamak için gereken kaydedilebilir disklerin sayısı da gösterilmektedir. Gereken sayıda aynı ve boş diskleri sahip olduğunuzdan emin olun.



3. Dosyaları kopyalamak için **Başlat'**ı tıklatın.Ekranda yedekleme ilerlemesi gösterilecektir.
4. Tamamlanana kadar işlemi takip edin:
 - Eğer optik diskler kullanıyorsanız sürücü, yazmayı tamamladığı diskleri çıkartacaktır. Diski sürücüden çıkarın ve asetat kalemi ile işaretleyin.
Birden fazla disk gerekirse, istendiğinde yeni bir disk takın ve ardından **Tamam'**a tıklayın. İşlem tamamlanana kadar devam edin.
 - Eğer bir USB sürücüsü kullanıyorsanız sürücüyü çıkartın ve açık biçimde etiketleyin.
Önemli: Her bir yedeğin üzerine 'Sürücüler ve Uygulamalar Yedeği' gibi benzersiz açıklayıcı bir etiket yazın. Yedeği, hatırlayacağınız güvenli bir yerde sakladığınızdan emin olun.

Sisteminizi geri yükleme

Sisteminizi geri yüklemek için:

1. Küçük düzeltmeleri yapın.

Eğer yalnızca birkaç yazılım ya da donanım düzgün çalışmamaya başladıysa, sorun yazılımın veya aygıt sürücülerinin tekrar yüklenmesiyle çözülebilir.

Fabrikada yüklenmiş yazılım ve sürücüleri geri yüklemek için bkz. **"Sürücülerin ve uygulamaların tekrar yüklenmesi" sayfa 45.**

Önceden yüklenmemiş yazılım ya da sürücülerin tekrar yüklenmesiyle ilgili bilgi için ilgili ürünün belgelerine ya da destek Web sitesine bakın.

2. Bir önceki sistem durumuna geri dönün.
Eğer yazılım ya da sürücülerin tekrar yüklenmesi yardımcı olmadıysa sorun, sisteminizi, her şeyin düzgün çalıştığı bir önceki duruma getirerek çözülebilir.
Talimatlar için bkz. **"Sistemi daha önceki bir duruma geri döndürmek" sayfa 48.**
3. İşletim sisteminizi ilk haline getirmek
Eğer hiçbir işlem sorununuzu çözmediyse ve sisteminizi ilk haline geri getirmek ancak kullanıcı bilgilerinizi korumak istiyorsanız, bkz. **"Sisteminizi fabrikadan çıktığı duruma geri getirme" sayfa 49.**
4. Sisteminizi fabrikadan çıktığı duruma geri getirin.
Eğer hiçbir işlem sorununuzu çözmediyse ve sisteminizi fabrikadan çıktığı durumuna geri getirmek istiyorsanız, bkz. **"Sisteminizi fabrikadan çıktığı duruma geri getirme" sayfa 49.**

Sürücülerin ve uygulamaların tekrar yüklenmesi

Bir sorun giderme adımı olarak bilgisayarınızda fabrikada yüklenmiş olarak gelen uygulamaları ve aygıt sürücülerini tekrar yüklemeniz gerekebilir. Oluşturduğunuz sabit disk sürücünüzü ya da yedeğinizi kullanarak sisteminizi geri yükleyebilirsiniz.

- Diğer uygulamalar - Eğer bilgisayarınızla birlikte gelmemiş olan bir yazılımı tekrar yüklemeniz gerekiyorsa, yazılımın yükleme talimatlarını uygulamanız gerekir.

- Yeni aygıt sürücülerini - Eğer bilgisayarınızda önceden yüklü olarak gelmeyen aygıt sürücülerini geri yüklemeniz gerekiyorsa, aygıtla birlikte verilen talimatları uygulayın.

Eğer Windows'u ve bilgisayarınızda kayıtlı kurtarma bilgilerini kullanarak geri yükleme işlemini yapıyorsanız:

- **Başla'ta 'Recovery' yazın ve uygulamalar listesinde **Acer Recovery Management'**ı tıklayın.**



- **Sürücülerini ya da Uygulamaları Tekrar Yükle'yi** tıklayın.

- **Acer Resource Center**'in **İçindekiler** bölümünü görüyor olmanız gerekmektedir.



- Yükleme istediğiniz öge için **yükleme** simgesini tıklayın. Daha sonra yüklemeyi tamamlamak için ekrandaki talimatları izleyin. Bu işlemi tekrar yüklemek istediğiniz her öge için tekrarlayın.

Eğer DVD ya da USB sürücüsündeki bir Sürücüler ve Uygulamalar Yedeğinden sürücüsüne geri yükleme yapıyorsanız:

1. **Sürücüler ve Uygulamalar Yedeği**'ni disk sürücüsüne takın ya da boş bir USB bağlantı noktasına takın.
- Eğer bir DVD taktıysanız **Acer Resource Center**'in başlatılmasını bekleyin.
 - Eğer **Acer Resource Center** otomatik olarak başlamazsa **Windows tuşu + <E>**'ye basın, ardından optik sürücü simgesini çift tıklayın.

- Eğer bir USB sürücüsü kullanıyorsanız *Windows tuşu* + <E>'ye basın ardından yedeği içeren sürücüyü çift tıklayın. **ResourceCenter**'i çift tıklayın.

2. Acer Resource Center'in İçindekiler bölümünü görüyor olmanız gerekmektedir.



- ## 3. Yüklemek istediğiniz öge için **yükleme** simgesini tıklayın. Daha sonra yüklemeyi tamamlamak için ekrandaki talimatları izleyin. Bu işlemi tekrar yüklemek istediğiniz her öge için tekrarlayın.



Sistemi daha önceki bir duruma geri döndürmek

Microsoft Sistem Geri Yükleme özelliği, düzenli olarak sistem ayarlarınızın 'fotoğraflarını' çeker ve bunları geri yükleme noktası olarak kaydeder. Çoğu zor çözülen yazılım sorununda, bu geri yükleme noktalarından birine geri dönerek sisteminizi yeniden çalışır duruma getirebilirsiniz.

Windows her gün ve her bir yazılım ya da aygıt sürücüsü yüklemenizde otomatik olarak yeni geri yükleme noktaları oluşturur.

Not: Microsoft Sistem Geri Yükleme'yi kullanmayla ilgili daha fazla bilgi için *Başla!*'ta 'Yardım' yazın ve uygulamalar listesinde **Yardım ve Destek**'i tıklatın. Yardım Ara kutusuna 'Windows sistem geri yükleme' yazın ve **Enter**'a basın.

Bir geri yükleme noktasına geri dönme

1. *Başla!*'ta 'Denetim Masası' yazın ve uygulamalar listesinde **Denetim Masası**'nı tıklatın.
2. **Sistem ve Güvenlik > İşlem Merkezi**'ni tıklatın. Ardından pencerenin en altındaki **Kurtarma**'yı tıklatın.
3. **Sistem Geri Yükleme'yi Aç**'a tıklayın, ardından **İleri**'ye tıklayın.
4. Son geri yükleme noktasını tıklatın (sisteminizin düzgün çalıştığı zamandaki), **İleri**'yi tıklatın, ardından **Son**'u tıklatın.
5. Bir onay penceresi görüntülenir; **Evet**'i tıklatın. Sisteminiz, belirttiğiniz geri yükleme noktası kullanılarak geri yüklenir. Bu işlem dakikalarca sürebilir ve bilgisayarınızın tekrar başlatılmasını gerektirebilir.

Sisteminizi fabrikadan çıktığı duruma geri getirme

Eğer bilgisayarınızda, diğer yöntemler tarafından çözülemeyecek sorunlar varsa, sisteminizi fabrikadan çıktığı duruma geri getirmek için herşeyi tekrar yüklemeniz gerekebilir. Sabit disk sürücüden ya da oluşturmuş olduğunuz kurtarma yedeğinden kurtarma yapabilirsiniz.

- Eğer hala Windows'u çalıştırıyorsanız ve kurtarma bölümünü silmediyseniz bkz. **"Windows'tan kurtarma" sayfa 50.**
- Eğer Windows'u çalıştıramıyorsanız, ilk sabit diskiniz tamamen tekrar biçimlendirilmişse ya da yeni bir sabit disk sürücü takmışsanız, **"Bir kurtarma yedeğinden kurtarma" sayfa 54** konusuna bakın.

Windows'tan kurtarma

Acer Recovery Management'ı başlatın:

- *Başlat'*ta "Recovery" yazın ve uygulamalar listesinde **Acer Recovery Management'**ı tıklayın.

İki seçenek mevcuttur, **Fabrika Ayarlarını Geri Yükle** (PC'imi Sıfırla) ya da **Özel Geri Yükleme** (PC'mi yenile).

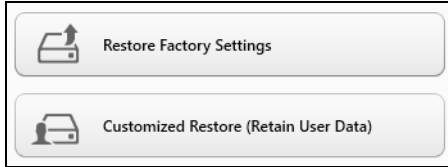

Fabrika Ayarlarını Geri Yükle, sabit diskinizdeki her şeyi siler ve daha sonra Windows'u ve sisteminizde ön yüklü gelen tüm yazılımları ve sürücülerini geri yükler. Eğer sabit disk sürücünüzdeki önemli dosyalara erişebiliyorsanız, şimdi yedekleyin. Bkz. **"Acer Recovery Management ile Fabrika Ayarlarını Geri Yükleme" sayfa 51.**

Özel Geri Yükleme, dosyalarınızı (kullanıcı verileri) korumaya çalışır ancak tüm yazılımları ve sürücülerini tekrar yükler. Bilgisayarınızı satın aldıktan sonra yüklediğiniz yazılımlar kaldırılacaktır (Windows Store'dan

yüklenen yazılımlar hariç). Bkz. "Acer Recovery Management ile Özel Geri Yükleme" sayfa 53.

Acer Recovery Management ile Fabrika Ayarlarını Geri Yükleme

1. Fabrika Ayarlarını Geri Yükle'yi tıklatın.



Dikkat: 'Fabrika Ayarlarını Geri Yükle' işlemi sabit diskinizdeki tüm dosyaların silinmesine neden olacaktır.

2. PC'nizi Sıfırlayın penceresi açılır.

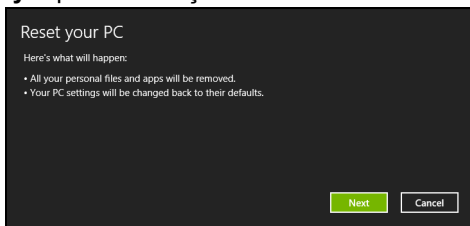

Görüntü sadece referans amaçlıdır.

3. İleri'yi tıktatın ve daha sonra dosyalarınızı nasıl sileceğinizi seçin:

- a. **Yalnızca dosyalarımı kaldır** bilgisayarınızı geri yüklemeye önce tüm dosyaları çabucak siler ve bu işlem yaklaşık 30 dakika sürer.
- b. **Sürücüyü tamamen temizle** her dosya silindikten sonra sürücüyü tamamen temizler. Böylece kurtarmadan sonra hiçbir dosya görüntülenemez. Sürücünün silinmesi çok daha uzun sürer ve bu süre 5 saate kadar çıkabilir. Ancak eski dosyalar tamamen kaldırıldığından çok daha güvenlidir.

4. Sıfırla'yı tıktatın.

5. Kurtarma işlemi, bilgisayarın tekrar başlatılmasıyla başlar ve dosyaların sabit disk sürücünüze kopyalanmasıyla devam eder.
6. Kurtarma işlemi tamamlandıktan sonra ilk çalıştırma işlemlerini tekrarlayarak bilgisayarınızı kullanmaya başlayabilirsiniz.

Acer Recovery Management ile Özel Geri Yükleme

1. Özel Geri Yükleme (Kullanıcı Verilerini Korumu)'yu tıklattın.



2. PC'nizi Yenileyin penceresi açılır.

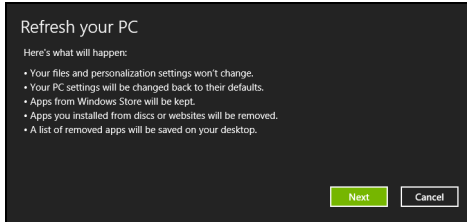

3. İleri'yi, ardından Yenile'yi tıklattın.

4. Kurtarma işlemi, bilgisayarın tekrar başlatılmasıyla başlar ve dosyaların sabit disk sürücünüze kopyalanmasıyla devam eder. Bu işlem yaklaşık 30 dakika sürmektedir.

Bir kurtarma yedeđinden kurtarma

Bir USB sürücüsündeki kurtarma yedeđinden kurtarma yapmak için:

1. Kurtarma yedeđinizi bulun.
2. USB sürücüsünü takın ve bilgisayarınızı açın.
3. Henüz etkin deđilse *F12 Açılış Menüsünü* etkinleştirmeniz gerekmektedir:
 - a. Bilgisayarınızı başlatırken <F2>'ye basın.
 - b. **Main** menü'yü seçmek için sol ya da sağ ok tuşlarını kullanın.
 - c. **F12 Boot Menu** seçilene kadar aşağı tuşuna basın, bu ayarı **Enabled** deđiştirmek için <F5>'e basın.
 - d. **Exit** menüsünü seçmek için sol ya da sağ ok tuşlarını kullanın.
 - e. Bilgisayarınızın kullandığı BIOS türüne bađlı olarak **Save Changes and Exit**'i ya da **Exit Saving Changes**'i seçin ve **Enter**'a basın. Onaylamak için **Tamam** ya da **Evet**'i seçin.
 - f. Bilgisayarınız tekrar başlatılacaktır.
4. Açılış sırasında, açılış menüsünü açmak için <F12>'ye basın. Açılış menüsü, hangi aygıttan açılış yapılacağını seçmenizi sağlar. USB sürücüsünü seçin.
 - a. Ok tuşlarınızı kullanarak **USB Aygıtı**'nı seçin ve daha sonra **Enter**'a basın.
 - b. Windows, normal başlatma süreci yerine kurtarma yedeđinden başlar.
5. Klavye türünüzü seçin.

6. **Sorun giderme**'yi seçin ve kullanılacak kurtarma türünü belirleyin:
- Gelişmiş**'i tıklatın ve **Sistem Geri Yükleme**'yi tıklatarak Microsoft Sistem Geri Yükleme'yi tıklatın:
Microsoft Sistem Geri Yükleme özelliği, düzenli olarak sistem ayarlarınızın 'fotoğraflarını' çeker ve bunları geri yükleme noktası olarak kaydeder. Çoğu zor çözülen yazılım sorununda, bu geri yükleme noktalarından birine geri dönerek sisteminizi yeniden çalışır duruma getirebilirsiniz.
 - Sıfırlama işlemini başlatmak için **PC'nizi Sıfırlayın**'ı tıklatın:
PC'nizi Sıfırlayın, sabit diskinizdeki her şeyi siler ve daha sonra Windows'u ve sisteminizde ön yüklü gelen tüm yazılımları ve sürücülerini geri yükler. Eğer sabit disk sürücünüzdeki önemli dosyalara erişebiliyorsanız, şimdi yedekleyin. Bkz **"Kurtarma yedeğinden bilgisayarınızı sıfırlama" sayfa 55**.
 - Yenileme işlemini başlatmak için **PC'nizi Yenileyin**'i tıklatın:
Bilgisayarınızı yenileyin, dosyalarınızı (kullanıcı verileri) korumaya çalışır ancak tüm yazılımları ve sürücülerini tekrar yükler. Bilgisayarınızı satın aldıktan sonra yüklediğiniz yazılımlar kaldırılacaktır (Windows Store'dan yüklenen yazılımlar hariç). Bkz **"Kurtarma yedeğinden bilgisayarınızı yenileme" sayfa 57**.

Kurtarma yedeğinden bilgisayarınızı sıfırlama

Dikkat: PC'nizi Sıfırlayın işlemi sabit disk sürücünüzdeki tüm bilgilerin silinmesine neden olacaktır.

1. PC'nizi Sıfırlayın penceresi açılır.

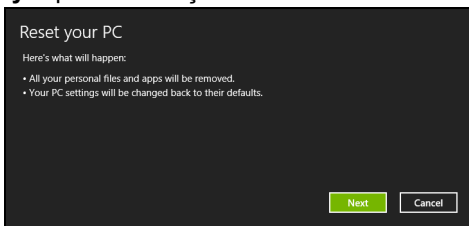

Görüntü sadece referans amaçlıdır.

2. İleri'yi tıklayın.

3. Kurtarılacak işletim sistemini seçin (normalde yalnızca bir seçenek vardır).

4. Sabit diskinizde yapılan değişiklikleri saklamayı seçin:

a. Eğer kurtarma bölümünü sildiyseniz ya da sabit disk sürücüsündeki bölümleri başka şekilde değiştirdiyseniz ve bu değişiklikleri korumak istiyorsanız **Hayır**'ı seçin.

b. Bilgisayarınızı tamamen Fabrika Ayarları'na geri yüklemek için **Evet**'i seçin.

5. Dosyalarınızı nasıl sileceğinizi seçin:

a. **Yalnızca dosyalarımı kaldır** bilgisayarınızı geri yüklemekten önce tüm dosyaları çabucak siler ve bu işlem yaklaşık 30 dakika sürer.

b. **Sürücüyü tamamen temizle** her dosya silindikten sonra sürücüyü tamamen temizler. Böylece kurtarmadan sonra hiçbir dosya görüntülenemez. Sürücünün silinmesi çok daha uzun sürer ve bu

süre 5 saate kadar çıkabilir. Ancak eski dosyalar tamamen kaldırıldığından çok daha güvenlidir.

6. **Sıfırla**'yı tıklatın.

7. Kurtarma işlemi tamamlandıktan sonra ilk çalıştırma işlemlerini tekrarlayarak bilgisayarınızı kullanmaya başlayabilirsiniz.

Kurtarma yedeğinden bilgisayarınızı yenileme

1. **PC'nizi Yenileyin** penceresi açılır.

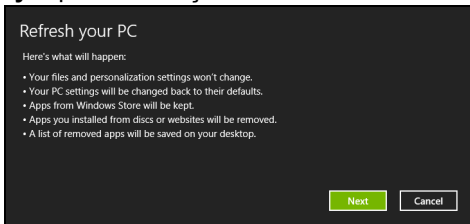

2. **İleri**'yi tıklayın.

3. Kurtarılacak işletim sistemini seçin (normalde yalnızca bir seçenek vardır).

4. **Yenile**'yi tıklatın.

5. Kurtarma işlemi, bilgisayarın tekrar başlatılmasıyla başlar ve dosyaların sabit disk sürücünüze kopyalanmasıyla devam eder. Bu işlem yaklaşık 30 dakika sürmektedir.

Acer clear.fi

Not: Sadece belli modellerde.

Acer clear.fi ile videoların, fotoğrafların ve müziğin tadını çıkartabilirsiniz. Acer clear.fi yüklü diğer cihazlara ya da cihazlardan ortam akışı sağlayabilirsiniz.

Not: Tüm cihazların aynı ağa bağlı olması gerekmektedir.

Video izlemek ya da müzik dinlemek için **clear.fi Media**'yı açın ya da fotoğraflara bakmak için **clear.fi Photo**'yu açın.

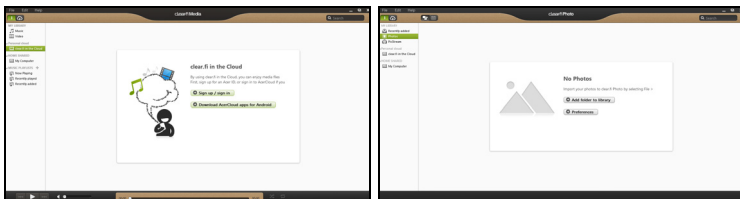

Önemli: İlk kez bir clear.fi uygulaması açtığınızda, Windows Güvenlik Duvarı, clear.fi'nin ağa erişimine izin vermek için izin isteyecektir. Her pencerede **Erişime İzin Ver**'i seçin.

Ortalara ve fotoğraflara bakma

Sol paneldeki liste bilgisayarınızı ('Kütüphanem'), daha sonra eğer ağınıza bağlıysanız diğer cihazları gösterir ('Evde Paylaşılan').

Bilgisayarınızdaki dosyaları görüntülemek için 'Kütüphanem' altındaki kategorilerden birini seçin, daha sonra sağdaki dosyalara ve klasörlere göz atın.

Paylaşılan dosyalar

Ağınıza bağlı aygıtlar **Evde Paylaşılan** bölümünde gösterilir. Bir cihaz seçin, ardından görüntülenecek kategoriyi seçin.

Kısa bir gecikmeden sonra paylaşılan dosyalar ve klasörler sağda gösterilir. Oynamak istediğiniz dosyaya göz atın, daha sonra oynamayı başlatmak için çift tıklatın.

Oynatmayı kontrol etmek için ekranın en altındaki çubukta bulunan ortam kontrollerini kullanın. Örneğin müzik seçildiğinde, oynatmayı yürütebilir, duraklatabilir ya da durdurabilir ve ses seviyesini ayarlayabilirsiniz.



Not: Dosyaların saklandığı cihazda paylaşımı etkinleştirmeniz gerekir. Dosyaların saklandığı cihazda clear.fi'yi açın, **Düzenle**'yi seçin ve **Kütüphanemi yerel ağda paylaş**'in etkin olduğundan emin olun.



Hangi cihazlar uyumludur?

clear.fi yazılımıyla, clear.fi ya da DLNA yazılımına sahip onaylı Acer cihazları kullanılabilir. Bu cihazlara örnek olarak DLNA uyumlu bilgisayarlar, akıllı telefonlar ve NAS (Ağa Bağlı Veri Depolama) cihazları verilebilir.

Başka bir cihazda yürütme

Eğer başka bir cihazda ortam yürütmek istiyorsanız, aşağıdakileri yapmanız gerekir:

1. Sağ alt köşede **Buraya yürüt**'ü seçin. 
2. Dosyayı yürütmek için kullanılacak uzak cihazı seçin.

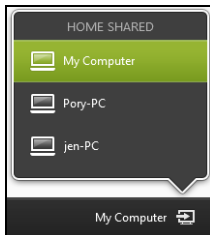

*Bu listede yalnızca yürütme için uygun cihazlar gösterilir, belirli PC'ler ve veri depolama cihazları gösterilmez. Bu listeye bir Windows PC eklemek için Windows Media Player'ı açın, **Akış**'ı ve **Yürütücümün uzaktan kumanda edilmesine izin ver...***

3. Ana pencerede bir dosya seçin, ardından uzak cihazı kontrol etmek için ekranın altındaki ortam kontrollerini kullanın.

Daha fazla yardım için <http://www.acer.com/clearfi/download/> adresine gidin.

Güç yönetimi

Bu bilgisayarda sistem aktivitesini izleyen dahili güç yönetimi bulunmaktadır. Sistem aktivitesi aşağıdaki aygıtlardan birini veya birkaçını içeren herhangi bir aktiviteyi göstermektedir: klavye, fare, sabit disk, bilgisayarınıza bağlı olan çevrebirimler ve video belleği. Belirli bir süre herhangi bir aktivite görülmezse, enerjiden tasarruf etmek için bilgisayar bu aygıtların bir kısmını veya tamamını durdurur.

Acer Green Instant On

Not: *Sadece seçilen modeller.*

Acer Green Instant On siz daha kapağı açarken bilgisayarınızı Uyku modundan çıkmasını sağlar. Kapağı kapattığınızda ya da bilgisayarınızın yanından ayrıldığınızda bilgisayarınız Uyku moduna girer. Bilgisayarınız Uyku modundayken güç göstergesi LED'i turuncu yanıp söner.

Bilgisayarınızı Uyku modundan çıkartmak için kapağı açın ya da herhangi bir tuşa basın.

Uyku modunda belirli bir süre geçtikten sonra, bilgisayar pil ömründen tasarruf sağlamak için otomatik olarak Derin Uyku durumuna girecektir. Bilgisayar Derin Uyku durumundayken güç göstergesi LED'i kapatılacaktır. Bu durumda pil haftalarca kullanıma hazır halde kalabilir.

Derin Uyku durumundan uyanmak için güç düğmesine basın.

Not: *Derin Uyku modunda bilgisayarınız, Uyku moduna kıyasla çok daha az enerji tüketir ancak Derin Uyku'dan uyanmak biraz daha uzun sürer.*

Derin Uyku ve Uyku modu, bilgisayarınızın mümkün olduğunca güç tasarrufu yapması, aynı zamanda hala çabuk, anında açılabilmesi için birlikte çalışırlar.

Güç tasarrufu sağlamak için bilgisayarınız, sık sık kullanılmadığı, örneğin gece yarısı gibi zamanlarda Derin Uyku'ya girer ve bu modda kalır. Daha hızlı erişim sağlamak için bilgisayarınız, sık sık kullanıldığı, örneğin çalışma saatleri gibi zamanlarda Uyku moduna girer ve bu modda kalır.

Güç tasarrufu

Hızlı açılışın devre dışı bırakılması

Bilgisayarınız, hızlı açılmak için Hızlı açılış özelliğine sahiptir. Ancak aynı zamanda sinyallerin başlamasını kontrol için çok az miktarda güç kullanmaktadır. Bu kontroller, bilgisayarınızın pilini yavaşça bitirecektir.

Eğer bilgisayarınızın güç gereksinimlerini ve çevreye olan etkilerini azaltmak istiyorsanız, Hızlı açılış'ı kapatın:

Not: *Eğer Hızlı açılış kapalıysa, bilgisayarınızın Uyku durumundan açılması daha uzun sürecektir. Eğer bilgisayarınızda Acer Instant On ya da Acer Instant Connect özellikleri varsa, bunlar da kapatılacaktır. Bilgisayarınız, bir ağdan tekrar başlamak için bir talimat aldığı anda da açılmayacaktır (Wake on LAN).*

1. Masaüstü'nü açın.
2. Bildirim alanında **Güç Seçenekleri**'ni tıklayın.
3. **Daha Fazla Güç Seçeneği**'ni seçin.

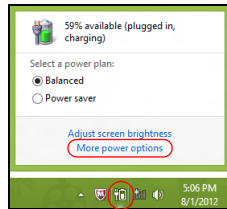

4. **Güç düğmesinin yapacaklarını seçin**'i seçin.
5. Kapatma Ayarları'na ulaşmak için **Şu anda kullanılmayan ayarları değiştir**'i seçin.

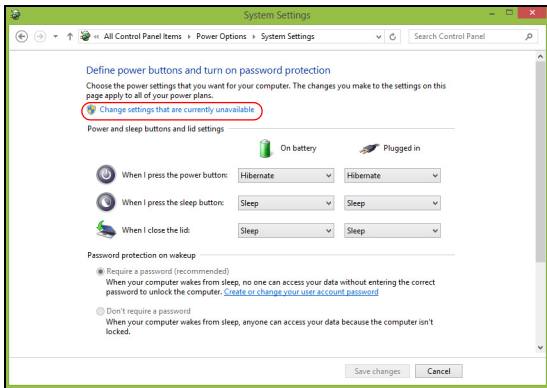

6. Aşağı kaydırın ve **Hızlı açılışı aç'** devre dışı bırakın.

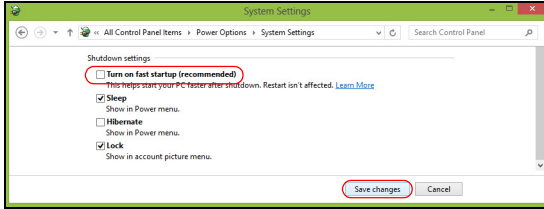

7. Değişiklikleri **kaydet'**i seçin.

Pil kutusu

Bilgisayar, şarj edildikten sonra uzun kullanım sağlayan dahili bir pil kutusu kullanır.

Pil kutusunun özellikleri

Pil kutusu aşağıdaki özelliklere sahiptir:

- Geçerli batarya teknolojisi standartlarını kullanır.
- Düşük pil uyarısı verir.

Pil, bilgisayarınızı AC adaptörüne taktığınızda yeniden şarj olur. Bilgisayarınız şarjdayken kullanımı destekler, bilgisayarı kullanmaya devam ederken aynı zamanda şarj edebilirsiniz. Fakat, bilgisayar kapalıyken daha kısa sürede şarj olur.

Pili şarj etme

Pili şarj etmek için, öncelikle pil bölmesine doğru yerleştirildiğinden emin olun. AC adaptörünü bilgisayara takın ve ana elektrik prizine bağlayın. Pili şarj olurken bilgisayarınızı AC gücünde kullanmaya devam edebilirsiniz. Ancak pili bilgisayarınız kapalıyken şarj etmek çok daha hızlı bir şarj süresi sağlar.

Not: Pili dışarı çıkmadan önce şarj etmeniz önerilir. Seyahat gününden önceki gece pili şarj etmek güne dolu bir pille başlamanızı sağlar.

Yeni pil kutusunu kořullandırma

Bir pil kutusunu ilk defa kullanmadan öce, izlemeniz gereken bir kořullandırma işlemleri vardır:

1. AC adaptörünü bağlayın ve pili tamamen doldurun.
 2. AC adaptörünü sökün.
 3. Bilgisayarı açın ve pil gücünü kullanarak çalıştırın.
 4. Düşük pil uyarısı görünene kadar pili tamamen bitirin.
 5. AC adaptörünü yeniden bağlayın ve pili yeniden tamamen doldurun.
- Pil üç kere dolup boşalana kadar bu adımları izleyin.

Tüm yeni piller için veya bir pil uzun zamandır kullanılmıyorsa bu kořullandırma işlemleri gerçekteştirin.

Uyarı: Pil kutusunu 0°C (32°F) altında veya 45°C (113°F) üstünde sıcaklıklara maruz bırakmayın. Aşırı sıcaklıklar pil kutusunu olumsuz etkileyebilir.

Pil kořullandırma işlemleri izleyerek, pilinizi mümkün olan en yüksek şarjı kabul etmeye kořullandırabilirsiniz. Bu prosedürlerin takibini aksatmak pilin en yüksek düzeyde şarj olmasına engel olacaktır ve ayrıca pilin etkin ömrünü kısaltacaktır.

Ayrıca, aşağıdaki kullanım şekilleri de pilin kullanım ömrünü olumsuz yönde etkiler.

- Bilgisayarı sabit AC elektriğıyle kullanmak.

- Yukarıda tanımlandığı gibi pili sonuna kadar doldurmamak ve boşaltmamak.
- Sık kullanım; pili ne kadar çok kullanırsanız ömrü o kadar kısa olacaktır. Standart bir bilgisayar pilinin ömrü yaklaşık 300 şarjdır.

Pil ömrünü en iyi duruma getirme

Pil ömrünün en iyi duruma getirilmesi, pil doldurma/boşaltma döngüsünü uzatarak ve şarj etme yeterliliğini arttırarak pilden en iyi şekilde yararlanmanızı sağlar. Aşağıda belirtilen önerilere uymanız önerilir:

- Pili mobil kullanım için korumak amacıyla mümkün olduğunca AC gücünü kullanın.
- Çok fazla güç harcayacağından kullanılmadığı zamanlarda PC Kartı'nı çıkarın (seçili modeller için).
- Bilgisayarınızı serin ve kuru bir yerde saklayın. Önerilen sıcaklık 10°C (50°F) - 30°C'dir (86°F). Daha yüksek sıcaklıklar pilin kendiliğinden daha hızlı boşalmasına neden olur.
- Aşırı şarj etme pilin ömrünü kısaltır.
- AC adaptörüne ve pile dikkat edin.

Pil seviyesini kontrol etme

Windows güç ölçer o anki pil düzeyini gösterir. Pilin seviyesini görmek için göstergeyi görev çubuğundaki pil/güç ikonunun üzerine yerleştirin.

Düşük pil uyarısı

Pil gücünü kullanırken Windows güç ölçere dikkat edin.

Uyarı: Düşük pil uyarısı görüldükten sonra, AC adaptörünü en kısa sürede bağlayın. Pil tamamen bittiğinde ve bilgisayar kapandığında veri kaybolacaktır.

Pil düşük uyarısı görüldüğünde önerilen işlem, durumunuza göre değişir:

Durum	Önerilen İşlem
AC adaptörü ve güç çıkışı mevcut.	<ol style="list-style-type: none">1. AC adaptörünü bilgisayara takın ve ana elektrik prizine bağlayın.2. Tüm gerekli dosyaları kaydedin.3. İşleme kaldığı yerden devam edin. <p>Pili hızlı şekilde yeniden şart etmek istiyorsanız bilgisayarı kapatın.</p>
AC adaptörü ya da güç çıkışı mevcut.	<ol style="list-style-type: none">1. Tüm gerekli dosyaları kaydedin.2. Tüm uygulamaları kapatın.3. Bilgisayarı kapatın.

Bilgisayarla yolculuk

Bu bölüm bilgisayarınızla seyahat ederken göz önünde bulunduracağınız ipuçları ve öğütleri verir.

Masa üstü ile bağlantıların kesilmesi

Bilgisayarı harici aksesuarlardan kurtarmak için aşağıdaki adımları izleyin:

1. Açık olan tüm dosyaları kaydedin.
2. Diskleri optik sürücüden çıkartın.
3. Bilgisayarı kapatın.
4. Ekran kapağını kapatın.
5. Kabloyu AC adaptöründen çıkarın.
6. Klavye, işaretleyici, yazıcı, harici monitör ve diğer harici cihazların bağlantılarını çıkarın.
7. Bilgisayarı sabitlemek için, eğer kullanıyorsanız, Kensington kilidini çıkarın.

Kısa yolculuklar

Sadece kısa bir mesafeye gidekseniz, örneğin, ofis masanızdan bir toplantı odasına.

Bilgisayarı hazırlamak

Bilgisayarı hareket ettirmeden önce ekran kapağını, Uyku modunda tutmak için kapatıp kilitleyin. Şimdi bilgisayarınızı bina içinde istediğiniz yere güvenli bir şekilde taşıyabilirsiniz. Bilgisayarı Uyku modundan çıkarmak için, ekran kapağını açın; sonra güç tuşuna basıp bırakın.

Bilgisayarı bir müşterinin ofisine ya da başka bir binaya götürecekseniz kapatmayı seçebilirsiniz:

Windows tuşu + <C>'ye basın, **Ayarlar** > **Güç**'ü tıklatın, ardından **Kapat**'i tıklatın.

Ya da:

Bilgisayarı Uyku moduna <Fn> + <F4> tuşlarına basarak getirebilirsiniz. Ekranı kapatın.

Bilgisayarınızı tekrar kullanmak istediğinizde, ekran kapağını açın; sonra güç tuşuna basıp bırakın.

***Not:** Bilgisayarınız, bir süre Uyku modunda durduktan sonra Hazırda Bekleme ya da Derin Uyku moduna girebilir.*

Toplantılara neler götürülür

Toplantınız kısa ise, bilgisayarınızdan başka bir şey götürmeyebilirsiniz. Toplantınız uzun olacaksa ya da pil tam dolu değilse, toplantı odasında bilgisayarınızı fişe takmak için AC adaptörünü götürmek isteyebilirsiniz.

Toplantı odasında elektrik prizi yoksa pildeki harcamayı bilgisayarını Uyku moduna sokarak azaltın. Etkin olarak bilgisayarını kullanmıyorsanız <Fn> + <F4> tuşlarına basın ya da ekran kapağını kapatın.

Bilgisayarı eve götürmek

İşten eve ya da evden işe gidiyorsanız.

Bilgisayarı hazırlamak

Bilgisayarı masa üstünden çıkardıktan sonra ev yolculuğu için bilgisayarı hazırlamak için aşağıdaki adımları izleyin:

- Sürücülerden tüm medya ve CD'leri çıkardığınızdan emin olun. Medyanın çıkarılmamış olması sürücü başlığına zarar verebilir.
- Bilgisayarın kayıp düşmesini önlemek için ve düşme durumunda yastık görevi görmesi için bilgisayarı koruyucu bir çantaya koyun.

Dikkat: Bilgisayarın üst kapağı yakınlarına bir şeyler koymaktan kaçının. Üst kapağa baskı ekrana zarar verebilir.

Yanınızda neler götürmelisiniz

Evde gerekli bazı eşyalar yoksa, yanınıza şunları alın:

- AC adaptörü ve güç kablosu.
- Basılı kurulum posterini.

Özel hususlar

Bilgisayarı korumak için aşağıdakileri izleyin, işten eve ve evden işe:

- Bilgisayarı yanınızda tutarak sıcaklık değişikliklerini minimum düzeye getirin.

- Uzun bir süre durmanız gerekiyor ve bilgisayarını yanınızda taşıyamıyorsanız, aşırı ısıya maruz kalmaması için bilgisayarını arabanın bagajına koyun.
- Sıcaklıktaki deęişiklikler ve nem buęulaşmaya neden olabilir. Bilgisayarın oda sıcaklığına ulaşmasını sağlayın ve bilgisayarını açmadan önce ekranın buęulaşıp buęulaşmadığını kontrol edin. Sıcaklık deęişikliği 10°C (18°F) dereceden fazlaysa, bilgisayarın yavaşça oda sıcaklığına ulaşmasını bekleyin. Mümkünse bilgisayarını, dışarıdaki hava sıcaklığı ile oda sıcaklığı arasında bir sıcaklığa sahip olan bir ortama 30 dakika boyunca bırakın.

Ev ofis kurmak

Bilgisayarını evdeyken sık sık kullanıyorsanız evde kullanmak için ikinci bir AC adaptörü satın almak isteyebilirsiniz. İkinci AC adaptörü sayesinde eve gidip gelirken ekstra yük taşımaktan kurtulabilirsiniz.

Bilgisayarını önemli süreler boyunca evde kullanıyorsanız, harici bir klavye, monitör ya da fare de alabilirsiniz.

Bilgisayarla yolculuk

Uzun mesafelerde yolculuk yapıyorsanız, örneğin ofis binasından müşterinin ofis binasına ya da yerel yolculuklarda.

Bilgisayarı hazırlamak

Bilgisayarı eve götürürken olduđu gibi hazırlayın. Bilgisayardaki pilin dolu olduğundan emin olun. Havayolları güvenliđi, kapı bölgesine gelindiğinde bilgisayarını açmanızı isteyebilir.

Yanınızda neler götürmelisiniz

Yanınızda aşağıdakileri götürün:

- AC adaptörü.
- Başka bir yazıcı kullanmayı planlıyorsanız ek yazıcı sürücü dosyaları.

Özel hususlar

Bilgisayarı eve götürürken izlemeniz gereken adımların haricinde, yolculuk sırasında bilgisayarınızı korumak için aşağıdakileri izleyin:

- Bilgisayarı devamlı yanınızda taşıyacağınız bir bagaj olarak kabul edin.
- Mümkünse bilgisayarını elle kontrol ettirin. Havayolu güvenliğinin X ışını makineleri güvenlidir ancak bilgisayarını metal detektörlerine maruz bıraktırmayın.

Bilgisayarla uluslararası yolculuk

Ülkeler arasında seyahat ederken.

Bilgisayarı hazırlamak

Bilgisayarı herhangi bir yolculuk için hazırladığınız şekilde hazırlayın.

Yanınızda neler götürmelisiniz

Yanınızda aşağıdakileri götürün:

- AC adaptörü.
- Seyahat ettiğiniz ülke için uygun güç kablosu.
- Başka bir yazıcı kullanmayı planlıyorsanız ek yazıcı sürücü dosyaları.
- Gümrük bürosuna göstermek için fatura.
- Uluslararası Gezinler Garantisi (ITW).

Özel hususlar

Bilgisayarla yolculuk konusunda olduğu gibi aynı özel hususları uygulayın.

Ek olarak aşağıdaki tavsiyeler de uluslararası yolculuklarda yararlıdır:

- Başka bir ülkeye giderken, yerel AC voltaj ve AC adaptör güç kablosu spesifikasyonlarının uyumlu olduğunu kontrol edin. Değilse, yerel AC voltajı ile uyumlu olan bir güç kablosu satın alın. Bilgisayarınıza güç vermek için bazı gereçler için satılan dönüştürücü kitlerini kullanmayın.
- Modemi kullanıyorsanız, modemin ve konektörün gittiğiniz ülkenin telekomünikasyon sistemi ile uyumlu olduğunu kontrol edin.

Bilgisayarınızı güven altına almak

Bilgisayarınız, dikkat etmeniz gereken değerli bir yatırımdır. Bilgisayarınızı nasıl koruyacağınızı ve ona nasıl bakacağınızı öğrenin.

Şifre kullanmak

Şifreler bilgisayarınızı yetkisiz erişimden korur. Bu şifrelerin konması bilgisayar ve verileriniz için bir çokkoruma düzeyi oluşturur:

- Gözetici Şifresi BIOS yardımcı programına onaylanmayan girişleri engeller. Eğer ayarlandıysa BIOS yardımcı programına girebilmeniz için bu şifreyi girmeniz gerekir. Bkz. **"BIOS işlevi" sayfa 94**.
- Kullanıcı Şifresi onaylamadığınız kullanımlara karşı bilgisayarınızı korur. Maksimum güvenlik için bu şifrenin kullanımını açılıştaki ve Hazırda bekletme durumundan (kullanılabiliriyorsa) çıkıştaki şifre denetim noktası ile birleştirin.
- Önyükleme Şifresi onaylamadığınız kullanımlara karşı bilgisayarınızı korur. Maksimum güvenlik için bu şifrenin kullanımını açılıştaki ve Hazırda bekletme durumundan (kullanılabiliriyorsa) çıkıştaki şifre denetim noktası ile birleştirin.

Önemli: Yönetici Şifrenizi unutmayın! Şifrenizi unutursanız satıcınız ya da en yakın yetkili servis merkezi ile irtibata geçin.

Şifre Girme

Bir şifre belirlendiğinde, ekranın ortasında bir şifre giriř alanı görüntülenir.

- Gözetici Şifresi ayarlandığında önyüklemedeki BIOS yardımcı programına girmek için <F2>'ye bastığınızda bir komut belirir.
- Gözetici Şifresi'ni girin ve BIOS yardımcı programına erişebilmek için <Enter> tuşuna basın. Şifreyi doğru giremezseniz bir uyarı mesajı çıkar. Tekrar deneyin ve <Enter> tuşuna basın.
- Kullanıcı Şifresi ayarlandığında ve önyükleme şifresi parametresi etkinleştirildiğinde açılıřta bir komut belirir.
- Kullanıcı Şifresi'ni girin ve bilgisayarını kullanabilmek için <Enter> tuşuna basın. Şifreyi doğru giremezseniz bir uyarı mesajı çıkar. Tekrar deneyin ve <Enter> tuşuna basın.

Önemli: Bir şifreyi doğru biçimde girmek için üç şansınız var. Üç denemeden sonra şifreyi tekrar yanlış giderseniz sistem durur. Bilgisayarını kapatmak için açma düğmesine basın ve dört saniye basılı tutun. Sonra bilgisayarınızı açın ve tekrar deneyin.

Acer Theft Shield

Not: *Bu özellekle yalnızca bazı modellerde bulunmaktadır.*

Acer Theft Shield, bilgisayarınızın Android cep telefonunuzun ya da seçilen kablosuz ağın menziline dışarı çıktığında, sizi uyararak bilgisayarınızın çalınmasının önlenmesine yardımcı olan bir araçtır.

Acer Theft Shield'i başlatmak için *Masaüstünde Acer Theft Shield* simgesini tıklattın veya Arama'yı açmak ve sonuçları listelemek için *Başlat*'ta 'Acer Theft Shield' yazmaya başlayın.

Not: *Acer Theft Shield, bir Windows Oturma Açma parolası gerektirecektir. Eğer bir parola belirlemediyseniz, sizden bir parola belirlemeniz istenecektir.*

Acer Theft Shield çalışırken, kullanmak istediğiniz belirleme türünü seçmeniz istenecektir. Şunları seçebilirsiniz:

- **Bir Android telefon kullanmak.**
- **Bir Wi-Fi ađ kullanmak.**



Eđer **Bir Android telefon kullanmak**'ı seçerseniz, telefonunuzu kullanarak tarayabileceđiniz bir QR (Quick Reference) kodu gösterilecektir. QR, Android uygulamasını telefonunuza indirmenize izin veren bir bağlantı içerir.

İpucu: Eđer bu aşamada bir Android telefon kullanmayı seçmezseniz, **"Ayarlar" sayfa 80'den** istediđiniz zaman bir Android telefon kullanmayı seçebilirsiniz.

Not: Eęer telefonunuzda bir barkod okuyucusu yoksa, QR kodunu taramadan önce bir barkod okuyucusu indirmeniz gerekir.



Android uygulamasını telefonunuza indirdikten sonra **İleri**'yi tıklatarak Acer Theft Shield'ı ayarlamaya başlayın. Dizüstü bilgisayarınızın Wi-Fi kablosuz ağ paylaşırma özelliğini açmak için **Başlat**'ı tıklatın. Bu sayede telefonunuz dizüstü bilgisayarınızı algılayacaktır.

Acer Theft Shield'ı kullanma

Genel

Kullanmak istedięiniz yöntemi seçtięinizde Acer Theft Shield'ı etkinleştirmenizi ve Acer Theft Shield'ı etkinleştirmek için kısayol tuşu grubu belirlemenizi sağlayan *Genel* sayfası gösterilecektir.

Bilgisayarınızı istedięiniz zaman korumak için kısayol tuşu grubuna basabilirsiniz.

Ayarlar

Ayarlar sayfası, alarm ayarlarınızı deęiřtirmenizi ve Android telefonunuzda uyarıları ayarlamanızı saęlar.

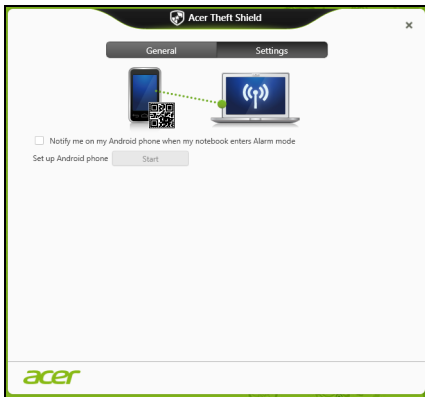

Android cep telefonunuza baęlanırken dizüstü bilgisayarınızın yayınlayacaęı SSID'yi deęiřtirmek için *Dizüstü bilgisayarınızın Wi-Fi Hotspot aęını yapılandırın* altındaki **Düzenle**'ye dokununuz.

Ayrıca alarm uyarısı süresini *Alarm modu ayarları* altındaki ařaęı açılır menüden deęiřtirebilirsiniz.

İpucu: Android uygulamasını indirmek amacıyla QR kodunu yeniden görüntülemek için  simgesini tıklatınız.

Ađa bađlama

Dahili ađ özelliđi

Dahili ađ özelliđi, bilgisayarınızı bir Ethernet bazlı ađa bađlamanızı sađlar. Ađ özelliđini kullanmak için bilgisayarınız kasasındaki Ethernet (RJ-45) bađlantı noktasından bir Ethernet kablosunu, bir ađ yakına ya da ađınızdaki bir hub'a bađlayın.

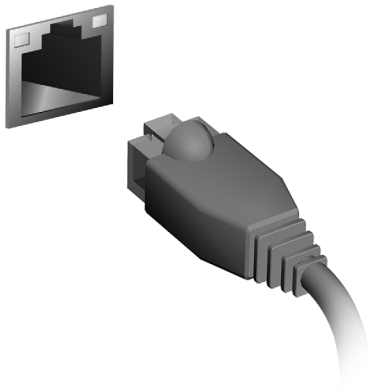

Kablosuz ađlar

İnternete Bađlanmak

Bilgisayarınızın kablosuz bađlantısı varsayılan olarak ađıktır.

Windows, kurulum sırasında kullanılabilir ađları algılayacak ve liste halinde gösterecektir. Ađınızı seđin ve gerekiyorsa Őifrenizi girin.

Aksi takdirde Internet Explorer'i ađın ve talimatları uygulayın.

Lütfen ISP'nize ya da yönlendirici belgelerine bakın.

Acer Instant Connect

Instant Connect, bilgisayarınızın en sık bađlandığı tüm ađlara daha hızlı bađlantı kurulmasını sađlar.

Acer Instant Update

Instant update, sistem devam ettiđinde ve bir İnternet bađlantısı var olduđunda aŐađıdaki uygulamaların iđeriklerini otomatik olarak güncelleŐtirmek için kullanılır:

- Tarayıcı: Internet Explorer 9 ve üstü (video web siteleri hariç).
- E-posta: Outlook 2010 ve üstü.

Kablosuz ađlar

Kablosuz LAN ya da WLAN, kablo kullanmaksızın iki ya da daha fazla bilgisayarını bađlayan kablosuz bir yerel ađ. Bir WiFi ađ oluřturmak kolaydır ve dosyaları, çevre aygıtlarını ve bir İnternet bađlantısını paylaşmanıza izin verir.

Kablosuz bir ađın faydaları nelerdir?

Hareket kabiliyeti

Kablosuz LAN sistemleri gerek sizin gerekse evdeki ađınızın diđer kullanıcılarının ađa bađlı olan dosyaları ve aygıtları paylaşmak üzere erişim sağlamasına imkan tanımaktadır. Bu aygıtlara örnek olarak yazıcı ya da tarayıcıyı vermek mümkündür.

Ayrıca evinizdeki diđer bilgisayarlarla bir internet bađlantısını paylaşmanız mümkündür.

Kurulum hızı ve basitlik

Kablosuz bir LAN sistemi kurmak hızlı ve basit olabilir. Bunun dışında kablosuz bađlantı ile duvarlarda ve tavanlarda kablo görme zorunluluđu da ortadan kalkar.

Kablosuz LAN'ın bileşenleri

Kablosuz ađınızı evinizde kurmak için ařađıdaki unsurlara sahip olmanız gerekmektedir:

Ađ erişim noktası (bađlantı yönlendiricisi)

Ađ erişim noktaları (bađlantı yönlendiricileri) çevredeki ortama veri akışını sađlayan iki yönlü alıcı vericidir. Ađ erişim noktaları kablolu ve kablosuz ađ arasında bađlantı kurmaktadır. Bađlantı Yönlendiricilerin büyük bir çođunluđu DSL modeminin içerisinde kuruludur ve yüksek hıza sahip bir DSL internet bađlantısına erişmenizi sađlar. Seçmiş olduđunuz Internet Servis Sađlayıcısı (ISP) normal şartlarda hizmetlerine abone olmanızla birlikte bir modem ya da bađlantı Yönlendiricisi tedarik etmektedir. Detaylı kurulum talimatları için Ađ Erişim Noktası/Bađlantı Yönlendiricisi ile birlikte tedarik edilmiş dokümantasyonu dikkatle okuyun.

Bir Bluetooth bağlantısı kullanma

Bluetooth, birçok farklı cihaz türü arasında kısa mesafelerde kablosuz olarak veri aktarmanızı sağlayan bir teknolojidir. Bluetooth özellikli cihazlar arasında bilgisayarlar, cep telefonları, tabletler, kablosuz kulaklıklar ve klavyeler bulunmaktadır.

Bluetooth'u kullanmak için aşağıdakilerden emin olmanız gerekir:

1. Her iki cihazda da Bluetooth'un etkin olduğundan.
2. Cihazlarınızın "eşleştirilmiş" (ya da bağlı) olduğundan.

Bluetooth'u etkinleştirme ve devre dışı bırakma

Bluetooth bağdaştırıcısının her iki cihazda da etkin olması gerekmektedir. Bilgisayarınızda, harici bir anahtar, yazılım ayarı ile etkinleştirilebilir ya da bilgisayarınızın USB bağlantı noktasına ayrı bir Bluetooth harici cihazı takılı olabilir (eğer dahili Bluetooth bağdaştırıcı yoksa).

Not: Lütfen Bluetooth adaptörünü nasıl açacağınızı belirlemek için cihazlarınızın kullanıcı kılavuzunu kontrol edin.

Daha sonra bildirim alanında, Bluetooth simgesini tıklatın ve **Ayarları Aç**'i seçin.

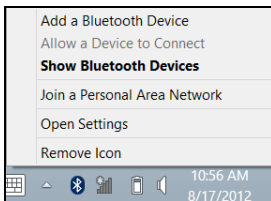

Bluetooth aygıtlarının bu bilgisayarı bulmasına izin ver onay kutusunu seçin, **Uygula**'yı ve **Tamam**'i tıklatın.

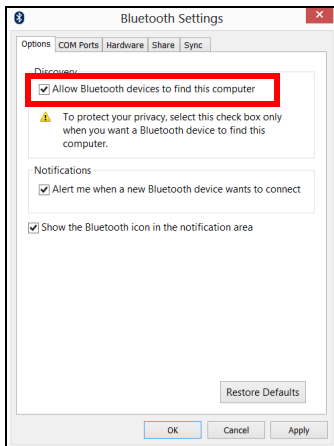

Artık bilgisayarınızdaki Bluetooth bađdařtırıcı etkinleřtirilmiřtir ve Bluetooth cihazlarınızı eklemeye hazırdır.

Bilgisayarın Bluetooth bađdařtırıcısını devre dıřı bırakmak iin ařađıdakileri yapın:

1. *Windows tuřuna* + **<W>** tuřuna basın ve **Kablosuz** yazın.
2. Sonularda **Kablosuz**'u tıklatın.
3. **Bluetooth** altındaki dğmeyi tıklararak etkinleřtirin/devre dıřı bırakın.

Bir Bluetooth aygıtı ekleme

Her yeni cihazın nce bilgisayarınızın Bluetooth bađdařtırıcısı "eřleřtirilmesi" gerekmektedir. Yani nce gvenlik amaları iin kimliđinin dođrulanması gerekmektedir. Eřleřtirmeyi yalnızca bir kez yapmanız yeterlidir. Bundan sonra her iki cihazda Bluetooth bađdařtırıcısının aılması, bađlantının kurulmasını sađlayacaktır.

Bildirim alanında Bluetooth simgesini tıklatın ve **Bir Bluetooth Aygıtı Ekle**'yi sein.

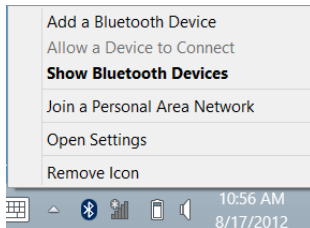

Eklelemek istediđiniz cihazı tıklatın.

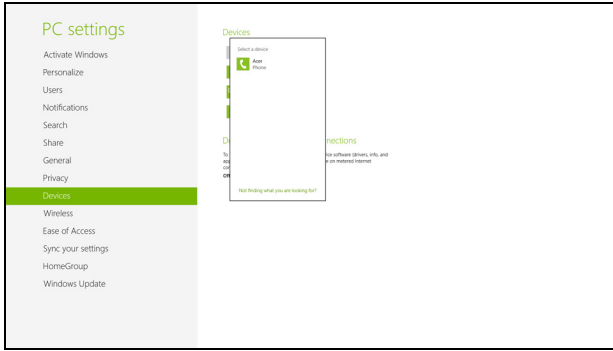

Bilgisayarınızda, cihazınızda gsterilen kodla aynı olması gereken bir kod gsterilir. **Ev**'i seđin. Daha sonra aygıtınızdan eřleřtirmeyi kabul edin.

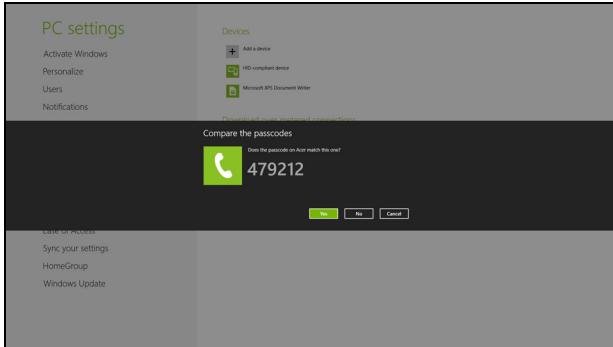

Not: Eski Bluetooth teknolojilerini kullanan bazı cihazlarda, her iki aygıtın da bir PIN girmesi istenir. Cihazlardan birinde herhangi bir giriş olmadığında (örneğin bir kulaklıkta), geçiş kodu cihaza sabit olarak kaydedilmiştir (genellikle "0000" ya da "1234"). Daha fazla bilgi için aygıtınızın kullanıcı kılavuzuna başvurun.

Başarıyla eşleştirildiğinde cihazınız, cihazlar listesinde görüntülenecektir. **Denetim Masası**'nı açın ve **Donanım ve Ses** altında **Aygıtları ve yazıcıları görüntüle**'yi tıklayın. Cihazınızı sağ tıklayın ve **Gelişmiş İşlemler > Çalışma penceresine bağlan**'ı seçin.

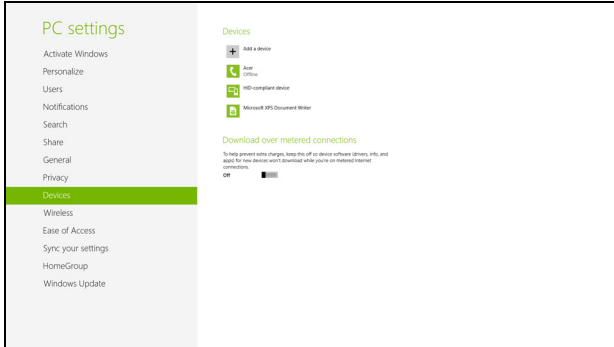

Çalıştırma penceresi, bilgisayarınızdan müzik ve ses çalmanızı, aygıtınıza dosya göndermenizi ve Bluetooth ayarlarını değiştirmenizi sağlar.

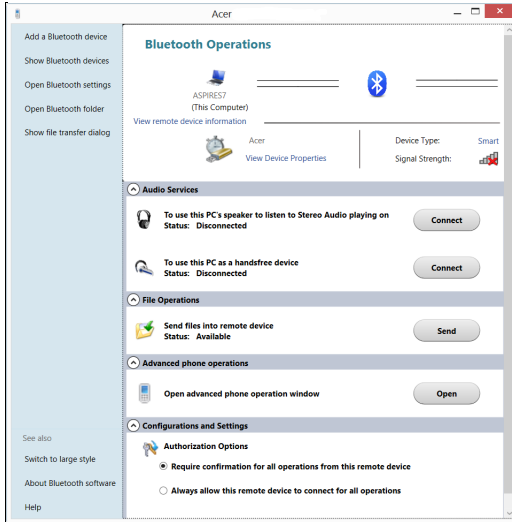

HDMI

HDMI (Yüksek Çözünürlükte Multimedya Arayüzü) sanayi tarafından desteklenen, sıkıştırılmamış, tümüyle dijital bir ses/video arabirimidir. HDMI set-üstü kutusu, DVD oynatıcısı ve A/V alıcısı gibi uyumlu herhangi bir dijital ses/video kaynağıyla dijital bir televizyon (DTV) gibi uyumlu bir dijital ses ve/veya video monitörü arasında tek bir kablo aracılığıyla bir arabirim sağlar.

Gelişmiş ses ve video donanımını takmak için bilgisayarınızdaki HDMI bağlantı noktasını kullanın. Tek kablo uygulaması düzenli kurulumla hızlı bağlantıya olanak tanır.

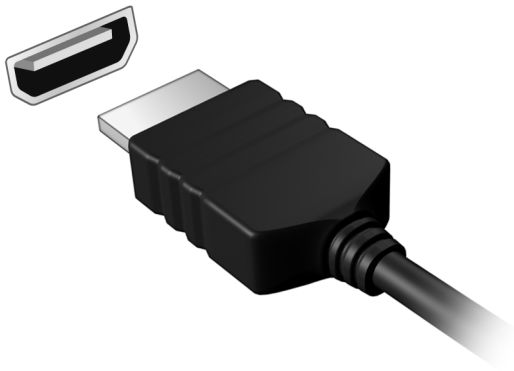

Evrensel Seri Veriyolu (USB)

USB bağlantı noktası, sistem kaynaklarına bağlı kalmadan USB çevrebirimlerine bağlı bağlanmanızı sağlayan çok hızlı seri veriyoludur.

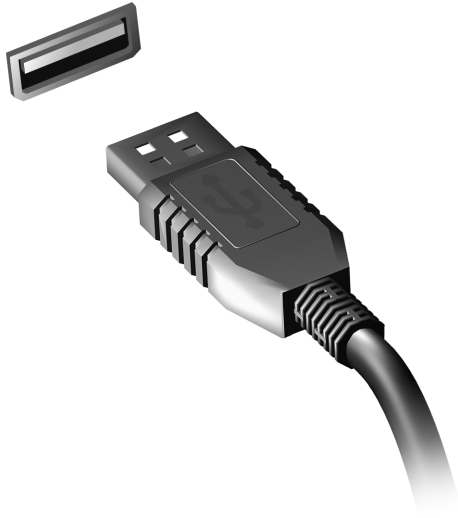

DVD filmlerini oynatma

DVD sürücü modülü optik sürücü yuvasına takılı olduğu zaman bilgisayarınızda DVD filmlerini oynatabilirsiniz.

1. Bir DVD takın.
2. DVD filmi birkaç saniye içinde oynayacaktır.

Önemli! DVD oynatıcısını ilk defa çalıştırdığınızda program sizden bölge kodunu girmenizi ister. DVD'ler 6 bölge için mevcuttur.

Bölge kodu	Ülke ya da bölge
1	ABD, Kanada
2	Avrupa, Orta Asya, Güney Afrika, Japonya
3	Güneydoğu Asya, Tayvan, Güney Kore
4	Latin Amerika, Avustralya, Yeni Zelanda
5	Eski SSCB, Afrika bölgeleri, Hindistan
6	Çin Halk Cumhuriyeti

Not: Bölgeyi değiştirmek için DVD sürücüsüne değişik bir bölgenin bir DVD filmi yerleştirin.

DVD sürücünüz bir bölge koduna ayarlandığı zaman sadece o bölgenin DVD disklerini oynatacaktır. Bölge kodunu en fazla beş kez ayarlayabilirsiniz (ilk kez dahil),ondan sonra en son girilen kod sabit kalacaktır.

Sabit diski toparlama, girdiğiniz bölge kod sayısını sıfırlamaz.

BIOS işlevi

BIOS işlevi bilgisayarınızın BIOS kısmında bulunan, donanım oluşturma programıdır.

Bilgisayarınız zaten oluşturulmuş ve etkili kılınmıştır, bu işlevi çalıştırmaya gerek yoktur. Fakat, yapılandırma problemleriyle karşılaşılırsanız çalıştırmak zorunda kalabilirsiniz.

BIOS işlevini aktif hale getirmek için POST sırasında bilgisayar logosu gösterilirken <F2>'ye basın.

Yükleme sırası

BIOS işlevinde yükleme sırasını ayarlamak için, BIOS işlevini aktif hale getirin, ardından ekranın en üstünde listelenen kategorilerden **Boot**'u seçin.

Şifrelerin belirlenmesi

BIOS işlevinde parolayı belirlemek için, BIOS işlevini aktif hale getirin, ardından ekranın en üstünde listelenen kategorilerden **Security** kısmını seçin. **Password on boot:** 'u bulun ve bu özelliği etkinleştirmek için <F5> ve <F6> tuşlarını kullanın.

Sık sorulan sorular

Aşağıdakiler, bilgisayarı kullanırken ortaya çıkabilecek olası durumların bir listesini oluşturur. Her biri için kolay çözümler sunulmuştur.

Gücü açtım ancak bilgisayar başlamıyor ya da açılmıyor

Güç göstergesine bakın:

- Işık yanmıyorsa bilgisayara güç gelmiyor. Aşağıdakileri kontrol edin:
 - Pili kullanıyorsanız, pilin gücü azdır ve bilgisayarı açmak için yeterli değildir. Pil paketini şarj etmek için AC adaptörünü bağlayın.
 - AC adaptörünün bilgisayara ve elektrik prizine düzgün biçimde takıldığından emin olun.
- Işık yanmıyorsa aşağıdakileri kontrol edin:
 - Optik sürücüde disk var mı? Çıkartın ve sistemi tekrar başlatmak için **<Ctrl> + <Alt> + ** tuşlarına basın.
 - Bilgisayarınızda takılı bir USB depolama aygıtı (USB disk ya da akıllı telefon) var mı? Çıkartın ve sistemi tekrar başlatmak için **<Ctrl> + <Alt> + ** tuşlarına basın.

Ekranda hiçbir şey görünmüyor

Bilgisayarın güç yönetimi sistemi, güçten kazanmak için otomatik olarak ekranı kapatmıştır. Ekranın geri gelmesi için herhangi bir tuşa basın.

Bir tuşa basmak ekranı geri getiriyorsa üç şey olabilir:

- Parlaklık düzeyi çok düşük olabilir. Parlaklık düzeyini ayarlamak (artırmak) için <Fn> + <>> tuşlarına basın.
- Görüntü cihazı harici bir monitöre ayarlanmış olabilir. Görüntünün tekrar bilgisayara gelmesi için <Fn> + <F5> tuşlarına basın (ekran değişikliği).
- Uyku göstergesi yanıyorsa, bilgisayar uyku modundadır. Uyku modundan çıkarmak için güçtuşunabasin ve bırakın.

Bilgisayardan ses duyulmuyor

Aşağıdakileri kontrol edin:

- Ses kapalı duruma getirilmiş olabilir. Windows'ta görev çubuğundaki ses kontrolü (hoparlör) simgesine bakın. Çarpı işareti varsa simgeye tıklayın ve **Hepsini Kapat** seçeneğindeki işareti kaldırın.
- Ses düzeyi çok düşük olabilir. Windows'ta görev çubuğundaki ses kontrolü simgesine bakın. Sesi ayarlamak için ses kontrolü tuşlarını da kullanabilirsiniz.
- Bilgisayardaki line-out portuna kulaklık ya da harici hoparlörler bağlıysa, dahili hoparlörler otomatik olarak kapanır.

Optik sürücü yatağını bilgisayarı açmadan çıkarmak istiyorum

Optik sürücüdeki mekanik bir çıkarma yuvası vardır. Yuvaya kalem ucu ya da ataş sokup yatağı çıkarmak için bastırabilirsiniz.

Klavve çalışmıyor.

Bilgisayarın USB portuna harici bir klavye takmayı deneyin. Çalışıyorsa, dahili klavyenin kablosunda sorun olabileceğinden yetkili servis ya da bayiinize başvurun.

Yazıcı çalışmıyor

Aşağıdakileri kontrol edin:

- Yazıcının elektrik prizine bağlı ve açık olduğundan emin olun.
- Yazıcı kablosunun USB bağlantı noktasına ve yazıcının ilgili bağlantı noktasına düzgün biçimde takılı olduğundan emin olun.

Servis Talebi

Uluslararası Gezinler Garantisi (ITW)

Bilgisayarınız, yolculuklarınız sırasında güvenliğinizi ve kafanızın rahat olması için Uluslararası Gezinler Garantisi (ITW) ile garantilenmiştir. Dünyaya yayılmış servis merkezleri ağıımız size yardım etmek için orada olacaklar.

Bilgisayarınızla birlikte bir ITW pasaportu verilecektir. Bu pasaportta ITW programı ile ilgili bilmek isteyeceğiniz her şey bulunmaktadır. Mevcut yetkili servislerin bir listesi bu kullanışlı kitapçıkta yer alır. Bu pasaportu sonuna kadar okuyun.

Destek merkezlerimizin hizmetlerinden yararlanmak için özellikle yolculuklarınızda ITW pasaportunu yanınızda bulundurun. ITW pasaportunun ön kapağındaki cebe faturayı koyun.

Yolculuk yaptığınızı ÷lkede Acer yetkili ITW servis merkezi yoksa dñnyadaki dięer merkezlerimizden yardım alabilirsiniz. Lütfen **www.acer.com** adresini ziyaret edin.

Aramadan önce

Acer çevrim içi servisi ararken aşağıdaki bilgileri sağlayın ve aradığınızda bilgisayarın başında bulunun. Yardımınızla arama süresini azaltabilir ve daha etkin bir şekilde probleminizi çözebiliriz. Bilgisayarınızdan hata mesajları ya da hata sesleri alıyorsanız, ekranda göründüklerinde not edin (hata seslerinin sayısı ve sırasını not alabilirsiniz).

Aşağıdaki bilgilerin sağlamanız istenecektir:

İsim:

Adres:

Telefon numarası:

Makine ve model tipi:

Seri Numarası:

Satın alma tarihi:

Sorun giderme

Bu bölümde, sık karşılaşılan sistem sorunlarıyla nasıl ilgilenebileceğiniz gösterilmektedir.

Bir sorun meydana geldiğinde bir teknisyeni aramadan önce okuyun. Daha ciddi sorunların çözülmesi için bilgisayarın açılması gerekebilir. Bilgisayarı kendiniz açmaya çalışmayın; yardım almak için bayinizle ya da yetkili servis merkeziyle görüşün.

Sorun giderme ipuçları

Bu bilgisayarda, sorunlarınızı çözenize yardımcı olacak ekranda hata mesajı raporlarını gösteren gelişmiş bir tasarım bulunmaktadır.

Eğer sistem bir hata mesajı verirse ya da bir hata belirtisi meydana gelirse, aşağıdaki "Hata mesajları" na bakın. Sorun çözülemezse, bayinizle görüşün. Bkz. "**Servis Talebi**" sayfa 97.

Hata mesajları

Eğer bir hata mesajı alırsanız, mesajı not edin ve düzeltici işlemleri yapın. Aşağıdaki tabloda hata mesajları, alfabetik sırada ve önerilen giderme işlemleriyle birlikte verilmektedir.

Hata mesajları	Düzeltilici işlem
CMOS battery bad	Bayinizle ya da yetkili servis merkeziyle görüşün.
CMOS checksum error	Bayinizle ya da yetkili servis merkeziyle görüşün.

Hata mesajları	Düzeltilici işlem
Disk boot failure	Bir sistem (açılış yapabilir) diski takın ve <Enter> düğmesine basarak tekrar başlatın.
Equipment configuration error	BIOS uygulamasına girmek için <F2> (POST sırasında) basın, ardından BIOS içinde Exit 'i seçerek bilgisayarı tekrar başlatın.
Hard disk 0 error	Bayinizle ya da yetkili servis merkeziyle görüşün.
Hard disk 0 extended type error	Bayinizle ya da yetkili servis merkeziyle görüşün.
I/O parity error	Bayinizle ya da yetkili servis merkeziyle görüşün.
Keyboard error or no keyboard connected	Bayinizle ya da yetkili servis merkeziyle görüşün.
Keyboard interface error	Bayinizle ya da yetkili servis merkeziyle görüşün.
Memory size mismatch	BIOS uygulamasına girmek için <F2> (POST sırasında) basın, ardından BIOS içinde Exit 'i seçerek bilgisayarı tekrar başlatın.

Eğer düzeltme işlemlerini uyguladıktan sonra bile sorunlar yaşamaya devam ediyorsanız, lütfen yardım almak için bayinizle ya da bir yetkili servis merkeziyle görüşün.

Windows 8 kullanmakla ilgili yardım ve ipuçları

Bu yeni işletim sistemine alışmanın biraz zaman alacağını biliyoruz. Bu nedenle kullanmaya başlamanıza yardımcı olmak için bazı bilgiler hazırladık.

Aklınızda tutmak isteyebileceğiniz üç konsept bulunuyor

1. **Başlat**

Artık Başlat düğmesi yok; uygulamaları Başlat ekranından başlatabilirsiniz.

2. **Kutucuklar**

Canlı kutucuklar, uygulamaların küçük resimlerine benzer.

3. **Düğmeler**

Düğmeler, içerik paylaşma, bilgisayarı kapatma ya da ayarları değiştirme gibi çeşitli kullanışlı işlevleri gerçekleştirmenizi sağlar.

Düğmeye nasıl ulaşabilirim?

Düğmeye ulaşmak için imleci ekranın üst ya da alt sağ köşesine doğru hareket ettirin ya da *Windows tuşu* + <C>'ye basın.

Nasıl **Başlat**'a gidebilirim?

Klavyede *Windows tuşuna* basın; *Windows tuşuna* + <C>'ye basın ve **Başlat**'ı tıklatın; ya da imleci ekranın sol alt köşesine hareket ettirin ve **Başlat**'ı tıklatın.

Uygulamalar arasında nasıl atlayabilirim?

O sırada çalışmakta olan uygulamaların bir listesini görmek için imleci ekranın sol tarafına hareket ettirin.

O sırada çalışan uygulamaları açmak ve aralarında gezinmek için *Windows tuşu* + <**Tab**> tuşuna da basabilirsiniz.

Bilgisayarımı nasıl kapatabilirim?

Windows tuşu + <**C**>'ye basın, **Ayarlar** > **Güç**'ü seçin ve yapmak istediğiniz eylemi seçin. Alternatif olarak *Masaüstünde*, **Acer Güç Düğmesi**'ni tıklatın ve yapmak istediğiniz eylemi seçin.

Neden yeni bir arayüz var?

Yeni arayüz, dokunarak girişle iyi çalışacak şekilde tasarlanmış yeni Windows 8 arayüzüdür. Windows Store uygulamaları otomatik olarak tüm ekranı kullanırlar ve geleneksel şekilde kapatılmalarına gerek yoktur. Windows Store uygulamaları, Başlat üzerinde Canlı kutucuklar ile gösterilecektir.

'Canlı kutucuklar' nedir?

Canlı kutucuklar, internete bağlı olduğunuzda yeni içerikle güncellenen uygulamaların küçük resimlerine benzer. Örneğin, uygulamayı açmanıza gerek olmadan hava durumu ya da borsa güncellemelerini görebilirsiniz.

Bilgisayarımın kilidin nasıl açabilirim?

Herhangi bir tuşa basın ve bilgisayarın kilidini açmak için bir kullanıcı hesabı simgesini tıklatın. Eğer hesabınızda bir parola belirlenmişse, devam etmek için parolayı girmeniz gerekecektir.

Bilgisayarımı nasıl kişiselleştirebilirim?

Başlat'u farklı bir arka plan görüntüsü ile ya da kutucukları, kişisel gereksinimlerinize uygun olacak düzenleyerek kişiselleştirebilirsiniz.

Arka planı değiştirmek için *Windows tuşu* + <C>'ye basın ve **Ayarlar** > **PC ayarlarını değiştir** > **Kişiselleştir**'i tıklatın. Sayfanın en üstündeki **Başlat ekranı**'nı tıklatın ve bir renk ve görüntü seçin.

Kutucukları nasıl hareket ettirebilirim?

Bir kutucuğu tıklatın ve basılı tutun. Ardından *Başlat* üzerinde görüntülenmesini istediğiniz yere sürükleyin. Kutucuğun yeni yerine göre diğer kutucukların yerleri değiştirilir.

Kutucukları büyük ya da küçük yapabilir miyim?

Bir kutucuğu sağ tıklatın ardından ekranın en altında görünen menüden **Küçük** ya da **Büyük**'ü seçin.

Kilit ekranını nasıl kişiselleştirebilirim?

Kilit ekranını, farklı bir görüntü ile ya da kişisel gereksinimlerinize uygun hızlı durum ve bildirimleri gösterecek şekilde kişiselleştirebilirsiniz.

Arka planı deęiřtirmek için *Windows tuřu* + <C>'ye basın ve **Ayarlar** > **PC ayarlarını deęiřtir** > **Kiřiselleřtir**'i tıklatın. Sayfanın en üstündeki **Kilit ekranı**'nı tıklatın ve kilit ekranında görünmesini istedięiniz görüntüyü ve uygulamaları seęin.

Bir uygulamayı nasıl kapatabilirim?

İmleci ekranın en üstüne hareket ettirin ve uygulamayı kapatmak için pencereyi tıklatın ve ařaęı doęru sürükleyin.

Uygulamaları, ekranın sol kenarındaki küçük resimlerden, küçük resmi saę tıklatarak ve **Kapat**'ı seęerek kapatabilirsiniz.

Ekran çözünürlüęünü deęiřtirebilir miyim?

Bařlař'ta 'Denetim Masası' yazmaya bařlayarak *Arama*'nın açılmasını ve sonuçları göstermesini saęlayın; **Denetim Masası** > **Ekran çözünürlüęünü ayarla**'yı tıklatın.

Windows'u alışkın olduęum gibi kullanmak istiyorum. Masaüstümü bana geri verin!

Bařlař'ta **Masaüstü** kutucuęunu tıklatarak geleneksel masaüstünü görebilirsiniz. Sık kullandıęınız uygulamaları kolayca açmak için görev çubuęuna sabitleyebilirsiniz.

Eęer bir Windows Store uygulaması olmayan bir uygulamayı tıklatırsanız Windows uygulamaları otomatik olarak *Masaüstü*'nü kullanarak açar.

Benim uygulamalarım nerede?

Başlat'ta açmak istediğiniz uygulamanın adını yazarak işe başlayın. Otomatik olarak *Ara* görüntülenecek ve sonuçlar listelenecektir.

Tüm uygulamaların bir listesini görmek için boşluk çubuğuna ya da *Menü tuşuna* basın ve **Tüm uygulamalar'**ı tıklatın.

Bir uygulamanın Başlat'ta görüntülenmesini nasıl sağlayabilirim?

Eğer *Tüm uygulamalar'*daysanız ve bir programın *Başlat'ta* görüntülenmesini istiyorsanız, uygulamayı seçin ve üzerini sağ tıklatın. Ekranın en altında görünen **Başlata Tuttur'**u seçin.

Bir kutucuğu Başlat'tan nasıl kaldırabilirim?

Kutucuğu sağ tıklatın ve ekranın en altındaki menüde görüntülenen **Başlat'tan Ayır'**ı tıklatın.

Bir uygulamanın, Masaüstündeki görev çubuğunda görüntülenmesini nasıl sağlayabilirim?

Eğer *Tüm uygulamalar'*daysanız ve bir programın *Masaüstündeki* görev çubuğunda görüntülenmesini istiyorsanız, uygulamayı seçin ve üzerini sağ tıklatın. Ekranın en altında görünen **Görev Çubuğuna Tuttur'**u seçin.

Uygulamaları nasıl yükleyebilirim?

Store'dan Windows Store uygulamalarını indirebilirsiniz. *Store'dan* uygulama satın almak ve indirmek için bir Microsoft Kimliği'ne sahip olmanız gerekir.

Notepad ve Paint gibi uygulamaları bulamıyorum! Bunlara neredeler?

Başla'ta Arama'nın açılması ve sonuçların listelenmesi için aradığınız uygulamanın adını yazmaya başlayın. Alternatif olarak Tüm uygulamalar'ı açın ve 'Windows Donatıları'na ilerleyerek eski programların listesini görün.

Microsoft Kimliği (hesap) nedir?

Microsoft hesabı, Windows'ta oturum açmak için kullandığınız bir e-posta adres ve paroladır. Herhangi bir e-posta adresi kullanabilirsiniz. Ancak arkadaşlarınızla iletişim kurmak ve en sık kullandığınız web sitelerinde oturum açmak için kullanmakta olduğunuz e-posta adresini kullanmanız daha iyi olacaktır. Bir Microsoft hesabı ile bilgisayarınızda oturum açtığınızda, bilgisayarınızı önem verdiğiniz kişilere, dosyalara ve aygıtlara bağlamış olursunuz.

Buna ihtiyacım var mı?

Windows 8'i kullanmak için bir Microsoft Kimliği'ne ihtiyacınız yoktur. Ancak bir Microsoft Kimliği kullanarak oturum açtığınız farklı makinelerde veri senkronizasyonu yapabilirsiniz.

Nasıl bir hesap açabilirim?

Eğer zaten Windows 8'i yüklediyseniz ve bir Microsoft hesabına kayıt olmadıysanız ya da bir Microsoft hesabınız yoksa ve hesap açmak istiyorsanız, *Windows tuşu + <C>'ye basın ve **Ayarlar > PC ayarlarını değiştir > Kullanıcılar > Bir Microsoft hesabına geç'i** tıklatın.* Ekranda verilen talimatları uygulayın.

Internet Explorer'a nasıl bir sık kullanılan ekleyebilirim?

Internet Explorer 10'da eskiden olduğu gibi sık kullanılanlar bulunmaz. Bunun yerine kısayolları *Başlat*'a sabitleyebilirsiniz. İstedığınız sayfayı açtıktan sonra, sayfanın herhangi bir yerinde sağ tıklatarak ekranın en altındaki menüyü açın. **Başlata Tuttur**'u tıklatın.

Windows güncelleştirmelerini nasıl kontrol edebilirim?

Windows tuşu + <C>'ye basın ve **Ayarlar** > **PC ayarlarını değiştir** > **Windows Güncelleştirmeleri**'ni tıklatın. **Güncelleştirmeleri şimdi denetle**'yi tıklatın.

Nereden daha fazla bilgi alabilirim?

Daha fazla bilgi için lütfen bu adresi ziyaret edin:

- Windows 8 öğreticiler: www.acer.com/windows8-tutorial
- Destek SSS'leri: www.acer.com/support

Yönetmelikler ve güvenlik uyarıları

FCC bildirisi

Bu cihaz test edilmiş ve FCC kurallarının Bölüm 15'inde belirtilen şartnameler uygun olarak Sınıf B bilgi cihazlarının sınırlarına uyumlu olduğu belirlenmiştir. Bu sınırlar, mesken alanlarda kullanım açısından girişimlere karşı uygun düzeyde bir koruma sağlanması amacıyla tasarlanmıştır. Bu cihaz, radyo frekansında enerji üretir kullanır ve yayabilir. Üreticinin talimatlarına uygun olarak kurulmadığında ya da kullanılmadığında, radyo ve televizyon iletişimde girişimlere neden olabilir.

Bununla birlikte, böyle bir müdahalenin belli bir kuruluma bağlı olarak gerçekleşmeyeceğine dair bir garanti verilemez. Eğer aygıt açılıp kapatılarak anlaşılabilir olan radyo veya televizyon yayınlarının alımında zararlı etkileşime sebep olursa, kullanıcının aşağıdaki önlemlerden birini veya birkaçını yaparak etkileşimi düzeltmesi önerilir:

- Alıcı anteni yeniden yönlendirin ya da yerleştirin.
- Cihazla alıcı arasındaki mesafeyi artırın.
- Cihazı, alıcının bağlı olduğundan farklı bir devredeki prize bağlayın.
- Yardım almak için bayiye ya da deneyimli bir radyo/televizyon teknisyenine başvurun.

Uyarı: Korunmalı kablolar

FCC yönetmeliklerine uyum için tüm diğer bilgisayar cihazlarına yapılan bağlantılarda korunmalı kablolar kullanılmalıdır.

Uyarı: Çevre birimi cihazları

Bu cihaza, yalnızca Sınıf B sınırlarına uygun olduğu sertifikalarla onaylanmış çevre birimleri (giriş/çıkış cihazları, terminaler, yazıcılar vs.) bağlanabilir. Sertifikaya sahip olmayan çevre birimleriyle çalıştırma, radyo ya da televizyon alımında girişime neden olabilir.

Dikkat: Üretici tarafından açıkça onaylanmamış değişiklikler ya da oynamalar, Federal İletişim Komisyonu tarafından bu bilgisayarı kullanmak için verilen kullanıcı yetkisini geçersiz kılabilir.

Kanada için Uyarı

Bu B Sınıfı dijital cihaz Kanada ICES-003 ile uyumludur.

Remarque à l'intention des utilisateurs canadiens

Cet appareil numérique de la classe B est conforme a la norme NMB-003 du Canada.

Rus yasal onaylaması ile uyumludur



ME61

LCD piksel beyanı

LCD ünitesi yüksek isabetlilikte üretim teknikleriyle üretilmiştir. Bununla birlikte, bazı pikseller tekleme yapabilir veya siyah/kırmızı noktalar olarak görünebilir. Bu durumun kayıtlı görüntünün kendisi üzerinde bir etkisi yoktur ve bir arızaya sebebiyet vermez.

Radyo cihazı yasal uyarıları

Not: Aşağıdaki yasal bilgiler yalnızca kablosuz LAN ve/veya Bluetooth'lu modeller içindir.

Lisanslı hizmetler için radyo etkileşimini önlemek amacıyla bu aygıt mesken içinde kullanılması içindir.

Bu cihaz içinde kablosuz aygıt kullanımı onaylanmış olan tüm ülke ve bölgelerde radyo frekansı ve güvenlik standartlarına uygundur. Yapılandırılmaları bağılı olarak bu ürün kablosuz iletişim cihazlarına (kablosuz LAN ve/veya Bluetooth modülleri gibi) sahip olabilir ya da olmayabilir. Aşağıda, bu tür cihazlarla ilgili bilgiler bulunmaktadır.

AB Ülkeleri için Uyum Beyanı

İş bu vesileyle Acer, bu bilgisayarın 1999/5/EC Yönetmeliğinin ilgili gereksinimlerine ve koşullarına uygun olduğunu bildirir.

Farklı alanlar için Kablosuz çalışma kanalları

Kuzey Amerika	2,412-2,462 GHz	Kanal 01 ile 11 arası
Japonya	2,412-2,484 GHz	Kanal 01 ile 14 arası
Avrupa ETSI	2,412-2,472 GHz	Kanal 01 ile 13 arası

Fransa için: Kısıtlı kablosuz frekans bantları

Fransa'da bazı alanlarda kısıtlı kablosuz frekans bantları bulunmaktadır. Kapalı alan için maksimum güç girişi:

- 10 mW - 2,4 GHz bant aralığının tamamı için (2400 MHz - 2483,5 MHz)
- 100 mW - 2446,5 MHz ile 2483,5 MHz arasındaki frekanslar için

Not: 10 ile 13 arasındaki kanallar müşterek olarak 2446,6 MHz ile 2483,5 MHz arasındaki bantta çalışırlar.

Açık alan kullanımı daha da kısıtlandırılmıştır: Özel mülk veya kamuya ait özel mülklerde, kullanım Savunma Bakanlığı'nın ön iznine tabi olup, yetki verilen maksimum güç 2446,5 - 2483,5 MHz bant aralığında 100 mW olarak belirlenmiştir. Kamuya ait mülklerde ise kullanıma izin verilmemektedir.

Sonraki sayfada yer alan bölgeler için; 2,4 GHz bantının tamamında maksimum kullanım:

- Kapalı alanlarda 100 mW maksimum güç
- Açık alanlarda 10 mW maksimum güç

Kapalı alanlarda 100 mW ve açık alanlarda 10 mW'ın altında bir EIRP ile 2400 - 2483,5 MHz bant aralığında kullanım izni bulunan bölgeler:

01 Ain Orientales	25 Doubs	59 Nord	71 Saone et Loire
02 Aisne	26 Drome	60 Oise	75 Paris
03 Allier	32 Gers	61 Orne	82 Tarn et Garonne
05 Hautes Alpes	36 Indre	63 Puy Du Dome	84 Vaucluse
08 Ardennes	37 Indre et Loire	64 Pyrenees	88 Vosges
09 Ariège	41 Loir et Cher	Atlantique	89 Yonne
11 Aude	45 Loret	66 Pyrenees	90 Territoire de
12 Aveyron	50 Manche	67 Bas Rhin	Belfort
16 Charente	55 Meuse	68 Haut Rhin	94 Val de Marne
24 Dordogne	58 Nievre	70 Haute Saone	

Bu uygulamanın kullanıcıların Fransa'da daha fazla bölgede Kablosuz LAN kartı kullanabilmeli için değişmesi beklenmektedir.

Konuyla ilgili son durum ART üzerinden takip edilebilir (www.art-telecom.fr).

Not: Kablosuz LAN kartınız 100 mW'ın altında fakat 10 mW'ın üzerinde bir güçte çalışmaktadır.

Ülke kodları listesi

Bu ekipman aşağıdaki ülkelerde kullanılabilir:

Ülke	ISO 3166 2 harfli kod	Ülke	ISO 3166 2 harfli kod
Avusturya	AT	Malta	MT
Belçika	BE	Hollanda	NT
Kıbrıs	CY	Polonya	PL
Çek Cum.	CZ	Portekiz	PT
Danimarka	DK	Slovakya	SK
Estonya	EE	Slovenya	SL
Finlandiya	FI	İspanya	ES
Fransa	FR	İsveç	SE
Almanya	DE	Birleşik Krallık	GB
Yunanistan	GR	İzlanda	IS
Macaristan	HU	Liechtenstein	LI
İrlanda	IE	Norveç	NO
İtalya	IT	İsviçre	CH
Letonya	LV	Bulgaristan	BG
Litvanya	LT	Romanya	RO
Lüksemburg	LU	Türkiye	TR

Kanada — Düşük güçle çalışan lisans harici radyo iletişim cihazları (RSS-210)

İnsanların RF alanlarına maruz kalması (RSS-102)

Bilgisayar, genel halk için Health Canada limitlerini aşacak RF alanı yaymayan düşük kazanımlı tümleşik antenler kullanılmaktadır; www.hc-sc.gc.ca/rpb adresindeki Health Canada web sitesinden ulaşabileceğiniz Safety Code 6'ya (Güvenlik Yasası 6) bakın.

Bu aygıt Industry Canada'nın RSS210'una uygundur.

Bu Sınıf B dijital aygıt, Kanada ICES-003, Sayı 4 ve RSS-210, No 4 (Aralık 2000) ve No 5 (Kasım 2001) yönetmeliklerine uygundur.

"Ruhsatlı hizmetlerde radyo girişimini önlemek için bu cihaz yalnızca iç mekanda kullanılmak üzere ve en iyi koruma için pencerelerden uzakta duracak şekilde tasarlanmıştır. Dış mekana takılacak aygıt (ya da verici anten) için lisans alınması gerekmektedir."

Cet appareil numérique de la classe B est conforme à la norme NMB-003, No. 4, et CNR-210, No 4 (Dec 2000) et No 5 (Nov 2001).

« Pour empêcher que cet appareil cause du brouillage au service faisant l'objet d'une licence, il doit être utilisé à l'intérieur et devrait être placé loin des fenêtres afin de fournir un écran de blindage maximal. Si le matériel (ou son antenne d'émission) est installé à l'extérieur, il doit faire l'objet d'une licence.

Dikkat: IEEE 802.11a kablosuz LAN kullanırken 5,15 - 5,25 GHz frekans aralığında çalışıyor olmasından dolayı, bu ürünün kullanımı iç mekanla sınırlıdır. Industry Canada, aynı kanalı kullanan mobil uydu sistemlerine zararlı girişim olasılığı nedeniyle bu ürünün 5,15 - 5,25 GHz frekans aralığında iç mekamlarda kullanılmasını gerektirmektedir. 5,25 - 5,35 GHz ve 5,65 - 5,85 GHz bantlarının kullanımı, öncelikli olarak yüksek güçlü radarlara ayrılmıştır. Bu radar istasyonları, bu cihazla girişime neden olabilir ve/veya bu cihazda hasara neden olabilir.

Bu aygıtlı kullanılmasına izin verilen en güçlü anten kazanımı, noktadan noktaya çalışmada 5,25 - 5,35 ve 5,725 - 5,85 GHz frekans aralığı için E.I.R.P. limitine uygun olması için 6 dBi'dir.

FCC RF güvenlik gereksinimi

Kablosuz LAN Mini PCI Kartının ve Bluetooth kartının yaydığı çıkış gücü, FCC kablosuz frekansı maruz kalma sınırlarının çok altındadır. Buna karşın bilgisayar, normal kullanımda aşağıdaki gibi olası insan temasını en aza indirecek şekilde kullanılmalıdır:

1. Kullanıcılardan her RF seçeneekli aygıtın kullanıcı elkitabına eklenen kablosuz seçeneekli aygıtlardaki RF güvenlik talimatlarını yerine getirmeleri istenir.

Dikkat: FCC RF maruz kalma uyum gereksinimlerine uygun davranmak için ekran bölümündeki kablosuz LAN Mini PCI Kartı için olan anten ile tüm kişiler arasında en az 20 cm'lik (8 inç) bir mesafe bulundurulmalıdır.

Not: Kablosuz Mini PCI adaptörü aktarım çeşitlilik işlevi uygular. İşlev her iki antenden de aynı anda radyo frekansı çıkarmaz. İyi kalitede radyo iletişimi sağlamak için antenlerden biri (kullanıcı tarafından) otomatik veya manuel olarak seçilir.

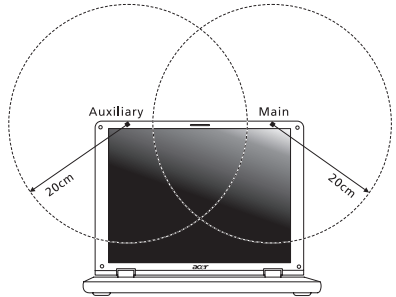

1. Bu cihaz 5,15 - 5,25 GHz frekans aralığında çalışmasından dolayı kullanımı yalnızca iç mekanlarla sınırlıdır. FCC, aynı kanalı kullanan Mobil Uydu sistemlerine zararlı girişim olasılığı nedeniyle bu ürünün 5,15 - 5,25 GHz frekans aralığında iç mekanlarda kullanılmasını gerektirmektedir.
2. 5,25 - 5,35 GHz ve 5,65 - 5,85 GHz bantlarının kullanımı, öncelikli olarak yüksek güçlü radarlara ayrılmıştır. Bu radar istasyonları, bu cihazla girişime neden olabilir ve/veya bu cihazda hasara neden olabilir.
3. Yanlış montaj ya da yetkisiz kullanım, radyo iletişimde zararlı girişimlere neden olabilir. Ayrıca, dahili anten üzerinde değişiklik yapılması, FCC sertifikasını ve garantinizi geçersiz hale getirecektir.

Kanada — Düşük güçle çalışan lisans harici radyo iletişim cihazları (RSS-210)

İnsanların RF alanlarına maruz kalması (RSS-102)

Bilgisayar, genel halk için Health Canada limitlerini aşacak RF alanı yaymayan düşük kazanımlı tümleşik antenler kullanılmaktadır; www.hc-sc.gc.ca/rpb adresindeki Health Canada web sitesinden ulaşabileceğiniz Safety Code 6'ya (Güvenlik Yasası 6) bakın.

Bu aygıt Industry Canada'nın RSS210'una uygundur.

Bu Sınıf B dijital aygıt, Kanada ICES-003, Sayı 4 ve RSS-210, No 4 (Aralık 2000) ve No 5 (Kasım 2001) yönetmeliklerine uygundur.

"Ruhsatlı hizmetlerde radyo girişimini önlemek için bu cihaz yalnızca iç mekanda kullanılmak üzere ve en iyi koruma için pencerelerden uzakta duracak şekilde tasarlanmıştır. Dış mekana takılacak aygıt (ya da verici anten) için lisans alınması gerekmektedir."

Cet appareil numérique de la classe B est conforme à la norme NMB-003, No. 4, et CNR-210, No 4 (Dec 2000) et No 5 (Nov 2001).

« Pour empêcher que cet appareil cause du brouillage au service faisant l'objet d'une licence, il doit être utilisé à l'intérieur et devrait être placé loin des fenêtres afin de fournir un écran de blindage maximal. Si le matériel (ou son antenne d'émission) est installé à l'extérieur, il doit faire l'objet d'une licence.

Dikkat: IEEE 802.11a kablosuz LAN kullanırken 5,15 - 5,25 GHz frekans aralığında çalışıyor olmasından dolayı, bu ürünün kullanımı iç mekanla sınırlıdır. Industry Canada, aynı kanalı kullanan mobil uydu sistemlerine zararlı girişim olasılığı nedeniyle bu ürünün 5,15 - 5,25 GHz frekans aralığında iç mekanlarda kullanılmasını gerektirmektedir. 5,25 - 5,35 GHz ve 5,65 - 5,85 GHz bantlarının kullanımı, öncelikli olarak yüksek güçlü radarlara ayrılmıştır. Bu radar istasyonları, bu cihazla girişime neden olabilir ve/veya bu cihazda hasara neden olabilir.

Bu aygıtla kullanılmasına izin verilen en güçlü anten kazanımı, noktadan noktaya çalışmada 5,25 - 5,35 ve 5,725 - 5,85 GHz frekans aralığı için E.I.R.P. limitine uygun olması için 6 dBi'dir.

Acer Aspire M5-481

사용 설명서



© 2012 모든 권리 보유 .

Acer Aspire M5-481 사용 설명서

최초 발행일 : 01/2013

모델 번호 : _____

일련 번호 : _____

구입 날짜 : _____

구입 장소 : _____

차례

안전 및 편의	5	Windows 에서 복구	47
사용 전 유의 사항	17	복구 백업에서 복구	51
제공되는 설명서	17	Acer clear.fi	55
기본적인 컴퓨터 관리 및 유용한 정보	17	미디어 및 사진 탐색	55
컴퓨터 켜기 및 끄기	17	공유된 파일	56
컴퓨터 관리	18	어떤 장치가 호환됩니까?	56
AC 어댑터 관리	19	다른 장치로 재생	57
청소 및 정비	19	전원 관리	58
Acer 노트북 둘러보기	20	Acer Green Instant On.....	58
화면 모습	21	절전	59
키보드 모습	23	배터리 팩	61
뒤쪽 모습	24	배터리 팩 특성	61
USB 3.0 정보	25	배터리 충전	61
왼쪽 모습	26	배터리 수명 최적화	63
오른쪽 모습	27	배터리 수준 확인	63
바닥 모습	28	배터리 부족 경고	63
키보드 사용	29	컴퓨터를 휴대한 여행	65
잠금 키 및 내장 숫자 키패드	29	데스크톱에서 분리	65
바로 가기 키	30	주변에서 이동	65
Windows 키	32	컴퓨터 준비	66
터치패드	33	회의실에 갈 때	66
터치패드 기본 사항	33	가정과 사무실 간 이동	67
터치패드 체스처	34	컴퓨터 준비	67
복구	35	함께 가져갈 부속물	67
복구 백업 만들기	35	특별한 고려 사항	68
드라이버 및 응용 프로그램 백업 만들기	38	가정에서 컴퓨터 사용 준비	68
시스템 복구	41	컴퓨터를 휴대한 국내 출장	68
드라이버 및 응용 프로그램 다시 설치	42	컴퓨터 준비	69
초기 시스템 스냅샷으로 되돌리기	45	함께 가져갈 부속물	69
시스템을 공장값으로 되돌리기	46	특별한 고려 사항	69
		컴퓨터를 휴대한 외국 출장	69

컴퓨터 준비	69	암호 설정	89
함께 가져갈 부속물	70	FAQ (질문과 대답)	90
특별한 고려 사항	70	서비스 요청	92
컴퓨터 보안	71	문제 해결	94
암호 사용	71	문제 해결 정보	94
암호 입력	72	오류 메시지	94
Acer Theft Shield	73	Windows 8 사용을 위한 유용한 정보	96
Acer Theft Shield 사용	75	영두에 돌 세 가지 개념	96
일관	75	장애 어떻게 액세스합니까 ?	96
설정	76	시작으로 어떻게 갑니까 ?	96
네트워크에 연결	77	앱 간에 이동하려면 어떻게 해야 합 니까 ?	97
기본 제공된 네트워크 기능	77	컴퓨터를 끄려면 어떻게 합니까 ?	97
무선 네트워크	78	새 인터페이스를 사용하는 이유는 ?	97
인터넷에 연결	78	내 컴퓨터의 잠금은 어떻게 해제합 니까 ?	97
Acer Instant Connect	78	내 컴퓨터는 어떻게 사용자 지정합 니까 ?	98
Acer Instant Update	78	예전 방식대로 Windows 를 사용하고 싶 습니다 - 내 데스크톱으로 돌아가게 해 주세요 !	99
무선 네트워크	79	내 앱은 어디에 있습니까 ?	99
무선 네트워크의 장점은 ?	79	Microsoft ID(계정) 가 무엇입니까 ?	100
무선 LAN 부품	79	Internet Explorer 에 즐겨찾기를 어떻게 추가합니까 ?	101
Bluetooth 연결 사용	80	Windows 업데이트는 어떻게 확인합 니까 ?	101
Bluetooth 활성화 및 비활성화	80	어디에서 자세한 정보를 얻을 수 있습 니까 ?	101
Bluetooth 장치 추가	82	규정 및 안전 고지 사항	102
HDMI	86		
범용 직렬 버스 (USB)	87		
DVD 동영상 재생	88		
BIOS 유틸리티	89		
부팅 순서	89		

안전 및 편의

안전 지침

이 지침을 주의 깊게 읽으십시오. 나중에 참조할 수 있도록 본 문서를 보관하십시오. 제품에 표시되어 있는 모든 경고 및 지침을 준수하십시오.

청소하기 전에 전원 끄기

청소하기 전에 벽면 콘센트에서 플러그를 빼십시오. 액상 클리너 또는 연무제 클리너를 사용하지 마십시오. 물기가 있는 천을 사용하여 청소하십시오.

경고

전원 코드 액세스

전원 코드를 연결하는 전원 콘센트는 접근이 쉽고 장비 조작자와 최대한 가까운 위치에 있어야 합니다. 장비의 전원을 끊어야 하는 경우 전기 콘센트에서 전원 코드를 분리하십시오.

전원 연결 끊기

전원 공급 장치에 연결하고 끄을 때 다음 지침을 준수하십시오.

AC 전원 콘센트에 전원 코드를 연결하기 전에 전원 공급 장치를 설치하십시오.

전원 공급 장치를 컴퓨터에서 제거하기 전에 전원 코드를 분리하십시오.

컴퓨터에 전원이 여러 개 있으면 전원 공급 장치에서 모든 전원 코드를 분리하여 시스템의 전원을 끄습니다.

전력 사용

- 표시 레이블에 지정된 종류의 전력을 사용하여 이 제품을 작동해야 합니다. 어떤 종류의 전원을 사용하는지 확실하지 않은 경우 대리점 또는 현지 전력 회사에 문의하십시오.
- 전원 코드에 물건을 두지 마십시오. 사람들이 코드를 밟고 다닐 수 있는 장소에 제품을 두지 마십시오.

- 이 제품에 연장 코드를 사용하는 경우 연장 코드에 연결된 장비의 총 전류 정격은 연장 코드 전류 정격을 초과하지 않아야 합니다. 또한 벽면 콘센트에 연결된 모든 제품의 총 정격이 퓨즈 정격을 초과하지 않도록 해야 합니다.
- 너무 많은 장치를 연결하여 전원 콘센트, 스트립 또는 소켓이 과부하되는 일이 없도록 하십시오. 전체 시스템 부하는 분기 회로 정격의 **80%** 를 초과하지 않아야 합니다. 파워 스트립을 사용하는 경우 부하는 파워 스트립 입력 정격의 **80%** 를 초과하지 않아야 합니다.
- 이 제품의 AC 어댑터에는 3 선 접지형 플러그가 사용됩니다. 이 플러그는 접지형 전원 콘센트에만 꽂을 수 있습니다. AC 어댑터 플러그를 삽입하기 전에 전원 콘센트가 올바르게 접지되어 있는지 확인합니다. 플러그를 비접지형 전원 콘센트에 삽입하지 마십시오. 자세한 내용은 전기 기사에게 문의하십시오.
- **경고! 접지 핀은 안전을 위한 장치입니다. 제대로 접지되지 않은 전원 콘센트를 사용하면 전기 충격을 받거나 상해를 입을 수 있습니다.**
- **참고:** 또한 접지 핀은 이 제품의 성능을 저하시킬 수 있는 주변의 다른 전자 기기에서 나오는 예기치 않은 노이즈로부터 제품을 보호할 수 있습니다.
- 100 V ~ 120 V 또는 220 V ~ 240 V AC 의 광범위한 전압을 사용하여 시스템에 전력을 공급할 수 있습니다. 시스템에 포함된 전원 코드는 시스템을 구입한 국가 / 지역에서 사용하기에 적합하도록 제공됩니다. 다른 국가 / 지역에서는 해당 국가 / 지역의 요구 사항에 맞는 전원 코드를 사용해야 합니다. 전원 코드 요구 사항에 대한 자세한 내용은 공인 대리점 또는 서비스 공급자에게 문의하십시오.

청력 보호

- **경고: 이어폰이나 헤드폰을 오랜 기간 볼륨을 높게 해서 사용하면 영구적으로 청력이 손상될 수 있습니다.**



청력을 보호하려면 다음 지침을 따르십시오.

- 명확하고 편안하게 들을 수 있을 때까지 볼륨을 점차 높이십시오.
- 적절하게 조절한 후에는 볼륨을 높이지 마십시오.
- 장시간 동안 볼륨이 높은 상태로 음악을 듣지 마십시오.
- 주변 소리가 들리지 않을 정도로 볼륨을 높이 지 마십시오.

- 옆에 있는 사람의 말소리가 들리지 않는 경우 볼륨을 낮추십시오 .

제공된 모형 카드

- **참고:** 이 섹션의 정보가 귀하의 컴퓨터에는 적용되지 않을 수도 있습니다 .

컴퓨터는 카드 슬롯에 플라스틱 모형 카드가 설치된 상태로 제공됩니다 . 모형 카드는 사용하지 않는 슬롯을 먼지, 금속 개체 또는 기타 미립자로부터 보호합니다 . 슬롯에 카드가 없을 때 사용할 수 있도록 이 모형 카드를 잘 보관하십시오 .

일반

- 이 제품을 물이 있는 근처에서 사용하지 마십시오 .
- 이 제품을 불안정한 카드, 스탠드 또는 테이블 위에 올려놓지 마십시오 . 제품이 떨어지면 심각하게 손상될 수 있습니다 .
- 제품이 안정적으로 작동되고 과도한 열이 발생되지 않도록 통풍을 위한 슬롯 및 구멍이 제공됩니다 . 이러한 구멍은 막혀 있거나 덮여 있지 않아야 합니다 . 침대, 소파, 깔개 또는 기타 유사한 표면 위에 제품을 놓아 구멍이 막히지 않도록 해야 합니다 . 제품을 라디에이터 또는 열 기구 근처에 놓지 마십시오 . 또한 적절한 통풍이 되는 경우에만 벽장이나 좁은 공간에 두십시오 .
- 이 제품의 캐비닛 슬롯에 어떠한 물체도 밀어넣지 마십시오 . 위험한 전압 지점이나 쇼트를 자극하여 화재나 전기 쇼크가 발생할 수 있습니다 . 제품 위나 안에 액체를 엮지 마십시오 .
- 내부 부품 손상과 배터리 누출을 방지하려면 흔들리는 곳에 제품을 놓지 마십시오 .
- 운동 중에, 스포츠 센터에서, 기타 심하게 움직이는 환경에서 이 제품을 사용하지 마십시오 . 예기치 않은 단락 전류가 발생하고 회전 장치, HDD 및 광드라이브가 손상될 뿐 아니라 심하면 리튬 배터리 팩이 누출되는 위험이 생길 수 있습니다 .
- 바닥면, 통풍구 주위 영역 및 AC 어댑터가 뜨거워질 수 있습니다 . 상해를 방지하기 위해 피부나 신체에 닿지 않도록 하십시오 .
- 본체 및 부속 장치에 작은 부품이 포함되어 있을 수 있습니다 . 그러한 부품을 어린이가 만지지 않도록 주의하십시오 .

제품 수리

이 제품을 직접 수리하려고 시도하지 마십시오. 덮개를 열거나 제거하면 위험한 전압 지점 또는 기타 위험에 노출될 수 있습니다. 수리가 필요한 경우에는 전문 서비스 기사에게 위탁하십시오.

다음과 같은 경우 백면 콘센트에서 플러그를 빼고 전문 서비스 기사에게 수리를 위탁하십시오.

- 전원 코드나 플러그가 손상, 잘림 또는 마모된 경우.
- 제품에 액체를 엮지른 경우.
- 제품이 비나 물에 노출된 경우.
- 컴퓨터를 떨어뜨리거나 케이스가 손상된 경우.
- 수리가 필요한 정도로 제품 성능에 상당한 변화가 있는 경우.
- 작동 지침을 따른 후에도 제품이 정상적으로 작동되지 않는 경우.
- **참고:** 작동 지침에 설명된 해당 컨트롤만 조정하십시오. 다른 컨트롤을 잘못 조정하면 제품이 손상될 수 있고 전문 기술자가 제품을 정상 상태로 복원하는 데 더 많은 작업이 요구될 수 있습니다.

안전한 배터리 사용을 위한 지침

이 노트북은 리튬 이온 배터리를 사용합니다. 습하거나 젖어 있거나 부식성 환경에서 이를 사용하지 마십시오. 제품을 열 기구 근처, 온도가 높은 장소, 직사광선이 강한 장소에 두지 말고, 전자 레인지 또는 압력 용기에 보관하지 않도록 하며, 60 × C (140 × F) 이상의 온도에 노출하지 마십시오. 이러한 지침을 준수하지 않으면 배터리에서 산성 물질이 누출되고, 가열, 폭발 또는 발화되어 신체 손상이나 상해를 입을 수 있습니다.

배터리에 구멍을 뚫거나 절개하거나 분해하지 마십시오. 배터리에서 누출이 발생하고 누출된 유체가 신체에 닿은 경우에는 물로 완전히 씻어내고 즉시 치료를 받으십시오.

안전을 유지하고 배터리의 수명을 연장하기 위해 0°C (32°F) 이하 또는 40°C (104°F) 이상에서 충전하지 마십시오.

새 배터리는 완전 충전과 방전을 2~3 회 거친 후에야 완전한 성능을 발휘할 수 있습니다 . 배터리는 수백 번 충전 및 방전을 반복할 수 있지만 결국에는 사용할 수 없는 상태에 이르게 됩니다 . 작동 시간이 정상보다 현저하게 단축되면 새 배터리를 구입하십시오 .. 인증된 배터리만을 사용하고 , 이 장치에 적합한 인증된 충전기에서만 배터리를 충전하십시오 .

배터리를 본래의 용도로만 사용하십시오 . 손상된 충전기나 배터리는 사용하지 마십시오 . 배터리를 단락시키지 마십시오 . 동전 , 클립 또는 펜과 같은 금속 개체가 배터리의 양극 (+) 및 음극 (-) 에 직접 닿으면 우발적인 단락이 발생할 수 있습니다 . (이러한 전극의 모양은 배터리에 있는 금속 조각과 같습니다 .) 예를 들어 , 주머니나 가방에 여러분의 배터리를 휴대하면 이러한 경우가 발생할 수 있습니다 . 전극이 단락되면 배터리 또는 접촉된 물체가 손상될 수 있습니다 .

배터리를 뜨겁거나 차가운 장소 (예 : 여름 또는 겨울에 자동차 내부) 에 두면 배터리의 용량과 수명이 감소될 수 있습니다 . 배터리를 항상 15 × C ~ 25 × C (59 × F ~ 77 × F) 사이의 온도에서 보관하십시오 . 가열되거나 냉각된 배터리가 장착된 장치는 배터리가 완전히 충전된 경우에도 일시적으로 작동되지 않을 수 있습니다 . 특히 온도가 영하인 경우 배터리 성능이 제한되는 경우가 많습니다 .

배터리가 폭발할 수 있으므로 소각하지 마십시오 . 손상된 경우 배터리가 폭발할 수도 있습니다 . 배터리는 현지 폐기물 규정에 따라 처리해야 합니다 . 가능한 경우 재활용하십시오 . 가정용 쓰레기로 처분하지 마십시오 .

- **참고 :** www.acer.com 에서 배터리 운송 문서를 참조하십시오 .

배터리 팩 교체

컴퓨터는 리튬 배터리를 사용합니다 . 제품과 함께 제공되는 유형과 동일한 배터리로 교체합니다 . 다른 배터리를 사용하면 화재 또는 폭발의 위험이 있을 수 있습니다 .

- **경고!** 배터리를 올바르게 처리하지 않으면 폭발할 수 있습니다 . 배터리를 분해하거나 소각하지 마십시오 . 어린이의 손이 닿지 않는 장소에 보관하십시오 . 사용한 배터리를 처분할 때 현지 규정을 준수하십시오 .

라디오 주파수 간섭

- **경고!** 안전상의 이유로 다음과 같은 조건에서 랩탑을 사용할 때 모든 무선 또는 라디오 송신 장치를 끄십시오 . 이러한 장치에는 무선 LAN(WLAN) Bluetooth 및 / 또는 3G 가 포함되지만 이에 제한되지 않습니다 .

지역에서 시행 중인 모든 특수 규정을 준수하고 장치의 사용이 금지된 경우 또는 방해나 위험을 유발하는 경우 항상 장치를 끄십시오 . 정상적으로 작동되는 위치에서만 장치를 사용하십시오 . 일반적으로 사용되는 경우 이 장치는 RF 노출 지침을 충족하고 해당 장치와 안테나를 신체에서 **1.5 cm (5/8 인치)** 이상 떨어진 위치에 배치합니다 . 금속을 포함하지 않아야 하며 , 신체와 위에 설명된 거리만큼 떨어진 위치에 장치를 배치해야 합니다 . 데이터 파일 또는 메시지를 성공적으로 전송하려면 장치와 네트워크의 연결 상태가 양호해야 합니다 . 연결 상태가 양호할 때까지 데이터 파일 또는 메시지의 전송이 지연되는 경우도 있습니다 . 전송이 완료될 때까지 위의 격리 거리 지침이 준수되는지 확인하십시오 . 장치의 부품은 자성을 띠고 있습니다 . 장치가 금속 물체를 끌어 당길 수 있으므로 보청기를 사용하는 사람은 보청기를 착용한 귀에 장치를 가져다 대지 않아야 합니다 . 저장된 정보가 지워질 수 있으므로 신용 카드 또는 기타 자기 저장 매체를 장치 근처에 두지 마십시오 .

의료 장치

무선 전화를 비롯한 라디오 송신 장비를 작동하면 적절하게 보호되지 않는 의료 장치의 기능을 방해할 수 있습니다 . 의료 장치가 외부 RF 에너지로부터 적절하게 보호되고 있는지 확인하려는 경우 또는 의문 사항이 있는 경우 의료 장치 제조업체나 의사에게 문의하십시오 . 이러한 장소에 공시된 규정을 따르도록 지시되어 있는 경우에는 의료 시설 내에서 장치를 끄십시오 . 병원 또는 의료 시설에서 외부 RF 송신에 민감한 장비를 사용할 수도 있습니다 .

심장 박동 조절 장치 . 심장 박동 조절 장치 제조업체에서는 심장 박동 조절 장치의 잠재적인 방해물을 피하기 위해 무선 장치와 심장 박동 조절 장치 간에 최소 **15.3 cm (6 인치)** 의 거리를 유지하도록 권장합니다 . 이러한 권장 사항은 독자적인 연구 및 무선 기술 연구소의 권장 사항과 동일합니다 . 심장 박동 조절 장치를 사용하는 환자는 다음 사항을 준수해야 합니다 :

- 심장 박동 조절 장치와 장치 간의 거리를 항상 **15.3 cm (6 인치)** 이상 유지하십시오 .
- 장치가 켜져 있는 상태에서 심장 박동 조절 장치 근처에 장치를 가져가지 마십시오 . 심장 박동 조절 장치의 기능에 방해가 된다고 생각되면 장치를 끄고 장치를 이동하십시오 .

보청기 . 일부 디지털 무선 장치는 일부 보청기의 작동을 방해할 수 있습니다 . 방해가 발생하면 서비스 공급자에게 문의하십시오 .

차량

RF 신호는 전자 제어 분사 장치, 전자 제어 (엔티록식) 브레이크 장치, 전자 속도 제어 장치 및 에어백 장치와 같이 차량 내에 잘못 설치되거나 적절하게 보호되지 않은 전자 장치에 영향을 미칠 수 있습니다. 자세한 내용은 부과된 장비 또는 차량의 담당자나 제조업체에 문의하십시오. 전문가만 장치를 수리하거나 차량에 장치를 설치해야 합니다. 잘못 설치하거나 수리하면 위험할 수 있으며, 장치에 적용되는 보증을 받을 수 없게 될 수 있습니다. 차량의 모든 무선 장비가 올바르게 장착되고 작동되는지 정기적으로 검사하십시오. 장치, 부품 또는 강화 장치와 같은 구획에 가연성 액체, 가스 또는 폭발성 물질을 보관하거나 휴대하지 마십시오. 에어백이 장착된 차량의 경우 에어백이 크게 팽창된다는 점에 유의하십시오. 에어백 위의 영역 또는 에어백 배치 영역에 휴대용 또는 설치된 무선 장비와 같은 물체를 올려 놓지 마십시오. 차량 무선 장비가 잘못 설치되어 있는 경우 에어백이 팽창되면 심각한 상해를 입을 수 있습니다. 항공기가 운행 중인 상태에서는 장치의 사용이 금지됩니다. 항공기에 탑승하기 전에 장치를 끄십시오. 항공기에서 무선 통신 장비를 사용하면 항공기의 작동에 위험을 초래하고 무선 전화 네트워크가 중단될 수 있어 사용이 금지될 수 있습니다.

잠재적 폭발 환경

잠재적으로 폭발할 수 있는 환경에서의 모든 영역에서는 장치를 끄고 모든 표지와 지침을 준수하십시오. 잠재적인 폭발 환경에는 일반적으로 차량 엔진을 끄도록 권고하는 영역이 포함됩니다. 이러한 영역에서 불꽃이 발생하면 전신에 화상을 입거나 사망할 수도 있는 화재 또는 폭발이 일어날 수 있습니다. 주유소의 주유기 근처에서와 같이 급유 중에는 장치를 끄십시오. 화학 공장 또는 폭발 작업이 진행 중인 영역과 같이 연료 창고, 저장소 및 배포 영역에서의 라디오 장비의 사용에 대한 제한 사항에 주의를 기울이십시오. 잠재적 폭발 환경의 영역은 명확하게 표시되어 있습니다 (표시되어 있지 않은 경우도 있음). 이러한 환경에는 보트의 갑판 아래 부분, 화학 물질 전달 또는 보관 시설, 액화 석유 가스 (예 : 프로판 또는 부탄) 를 사용하는 차량 및 대기에 그레인, 먼지 또는 금속 분말과 같은 화학 물질이나 입자가 포함되어 있는 영역이 포함됩니다. 무선 전화 사용이 금지된 경우 또는 방해나 위험을 초래할 수 있는 경우 컴퓨터를 켜지 마십시오.

비상 전화

- 경고: 이 장치를 통해 비상 전화를 걸 수 없습니다. 비상 전화를 걸려면 휴대폰이나 기타 전화 통신 장치를 사용하여 전화를 겁니다.

처리 지침

폐기 시 전자 장치를 쓰레기에 던지지 마십시오. 오염을 최소화하고 지구 환경을 최대한 보호하기 위해 재활용하십시오. WEEE (Waste from Electrical and Electronics Equipment) 규정에 대한 자세한 내용을 보려면 www.acer-group.com/public/Sustainability/sustainability01.htm 을 방문하십시오.



수은 주의 사항

비 LED 백라이트 LCD/CRT 모니터 또는 디스플레이가 포함되어 있는 전구 내부 프로젝터 또는 전자 제품의 경우: 제품의 내부에 있는 램프에 수은이 포함되어 있으며 현지, 주 또는 연방법에 따라 재활용하거나 처분해야 합니다. 자세한 내용은 미국 전자산업협회 (EIA) www.eiae.org 에 문의하십시오. 램프 처리에 대한 자세한 정보는 www.lamprecycle.org 에서 확인하십시오.



ENERGY STAR



Acer의 ENERGY STAR 공인 제품을 사용하면 기능 및 성능을 유지하면서 환경을 보호하고 에너지 비용을 절감하여 비용을 절약할 수 있습니다. Acer는 고객들에게 ENERGY STAR 마크가 있는 제품을 제공하는 것을 자랑스럽게 생각합니다.

ENERGY STAR의 의미?

ENERGY STAR가 공인된 제품은 미국 환경 보호국에 의해 제정된 엄격한 에너지 효율 지침을 충족하여 온실가스 방출을 방지하고 더 적은 에너지를 사용합니다. Acer는 고객에게 비용을 절감하고 에너지를 절약하고 환경을 개선할 수 있는 제품과 서비스를 전 세계에 제공하기 위해 노력하고 있습니다. 에너지 효율을 높이면 더 많은 에너지를 절약할 수 있으며 온실가스 및 기후 변화의 위험을 감소시킬 수 있습니다. 자세한 내용은 www.energystar.gov 또는 www.energystar.gov/powermanagement 를 참조하십시오.

- 참고: 이 섹션의 정보가 귀하의 컴퓨터에는 적용되지 않을 수도 있습니다.

Acer ENERGY STAR 공인 제품:

- 더 적은 열이 발생되어 냉방 부하 및 온난화를 줄입니다.

- 사용하지 않은 후 10 분 ~ 30 분이 지나면 자동으로 " 디스플레이 절전 " 및 " 컴퓨터 절전 " 모드로 전환됩니다 .
- 키보드를 누르거나 마우스를 움직이면 컴퓨터가 일반 모드로 돌아옵니다 .
- " 절전 " 모드에서 80% 이상의 에너지를 절약합니다 .

ENERGY STAR 및 ENERGY STAR 마크는 미국에서의 등록상표입니다 .

편안한 사용을 위한 팁 및 정보

컴퓨터 사용자는 장시간 사용 후 눈의 피로 및 두통을 호소할 수 있습니다 . 또한 사용자가 컴퓨터 앞에서 장시간 작업하면 신체적 상해의 위험에 노출됩니다 . 장시간 작업 , 나쁜 자세 , 잘못된 작업 습관 , 스트레스 , 부적절한 작업 환경 , 개인 건강 및 기타 요인으로 인해 신체적 상해의 위험이 크게 증가됩니다 .

컴퓨터를 올바르게 사용하지 않거나 사용하면 손목 관절 증후군 , 건염 , 건초염 또는 기타 근골 질환이 발생할 수 있습니다 . 손 , 손목 , 팔 , 어깨 , 목 또는 등에 다음과 같은 증상이 나타날 수 있습니다 .

- 마비 또는 강렬하거나 육신거리는 느낌 .
- 쑤심 , 쓰림 또는 민감한 느낌 .
- 통증 , 부풀어 오름 또는 육신거리는 느낌 .
- 딱딱하거나 뻣뻣한 느낌 .
- 추위 또는 체력 약화 .

이러한 증상이 있는 경우 또는 컴퓨터 사용과 관련하여 불편함 또는 통증이 반복되거나 지속되는 경우 즉시 의사와 상담하고 회사의 보건 안전 담당 부서에 알리십시오 .

다음 단원에서는 보다 편안하게 컴퓨터를 사용할 수 있는 정보를 제공합니다 .

편안한 자세 찾기

모니터 시야각을 조절하거나 발판을 사용하거나 의자 높이를 높여 최대한 편안하게 작업할 수 있도록 편안한 자세를 찾습니다 . 다음 정보에 유의하십시오 .

- 너무 오랫동안 한 자세 유지 자제 .
- 앞으로 구부리거나 뒤로 기대지 않기 .
- 다리 근육의 피로를 풀기 위해 규칙적으로 일어나 걷기 .

- 목과 어깨를 이완하기 위해 짧은 휴식 취하기 .
- 근육을 긴장시키거나 어깨를 올리지 않기 .
- 외부 디스플레이 , 키보드 및 마우스를 편안하게 사용할 수 있는 거리 내에 적절하게 설치 .
- 문서보다 모니터를 더 많이 보는 경우 목의 피로를 최소화할 수 있도록 화면을 책상 가운데에 배치 .

시력 관리

장시간 사용, 잘못된 안경 또는 콘택트 렌즈 착용, 눈부심, 너무 밝은 실내 조명, 초점이 맞지 않는 화면, 매우 작은 서체 및 대비가 낮은 디스플레이는 눈에 피로를 줄 수 있습니다 . 다음 단원에서는 눈의 피로를 줄이는 방법에 대한 제안 사항을 제공합니다 .

눈

- 자주 눈의 휴식을 취합니다 .
- 모니터를 보지 않거나 먼 거리에 초점을 맞춰 정기적으로 눈에 휴식을 줍니다 .
- 눈이 건조해지지 않도록 자주 깜박입니다 .

디스플레이

- 디스플레이를 청결하게 유지합니다 .
- 디스플레이의 중간을 볼 때 눈의 초점이 아래쪽을 향하도록 머리를 디스플레이의 위쪽 가장자리보다 높은 위치에 유지합니다 .
- 텍스트 가독성 및 그래픽 선명도가 향상되도록 디스플레이 밝기 또는 대비를 편안한 수준으로 조정합니다 .
- 다음을 수행하여 눈부심 및 반사를 제거합니다 .
창문 또는 광원의 측면에 디스플레이 배치 ,
커튼, 차양 또는 블라인드를 사용하여 실내 불빛 최소화 ,
작업용 조명 사용 ,
디스플레이 시야각 변경 ,
눈부심 감소 필터 사용 ,
디스플레이의 맨 위 전면 가장자리에서 연장되는 판지와 같은 디스플레이 바이저 사용 .

- 디스플레이가 불편한 시야각으로 조정되지 않도록 합니다 .
- 장시간 동안 밝은 광원에 노출되지 않도록 합니다 .

올바른 작업 습관 개발

다음과 같은 작업 습관을 들이면 컴퓨터를 보다 편안하고 생산적으로 사용할 수 있습니다 :

- 정기적으로 자주 휴식을 취합니다 .
- 근육 이완 운동을 수행합니다 .
- 가능한 자주 신선한 공기를 마십니다 .
- 정기적으로 운동하여 건강을 유지합니다 .
- **경고!** 소파나 침대에서 컴퓨터를 사용하지 않는 것이 좋습니다. 사용해야 하는 경우에는 짧은 시간 동안 작업하고 정기적으로 휴식을 취하며 근육 이완 운동을 수행합니다.
- **참고:** 자세한 내용은 **102 페이지의 " 규정 및 안전 고지 사항 "** 을 참조하십시오 .

광드라이브 장치 주의 사항

- **참고:** 이 섹션의 정보가 귀하의 컴퓨터에는 적용되지 않을 수도 있습니다.

주의: 이 장치는 레이저 시스템을 포함하고 있으며 "1 급 레이저 제품"으로 분류됩니다. 이 장치에 문제가 생길 경우 가까운 공인 서비스 센터에 연락하십시오. 레이저 빔에 직접 노출되지 않도록 하기 위해 덮개를 함부로 열지 마십시오.

CLASS 1 LASER PRODUCT

CAUTION: INVISIBLE LASER RADIATION WHEN OPEN. AVOID EXPOSURE TO BEAM.

APPAREIL A LASER DE CLASSE 1 PRODUIT

LASERATTENTION: RADIATION DU FAISCEAU LASER INVISIBLE EN CAS D'OUVERTURE. EVITER TOUTE EXPOSITION AUX RAYONS.

LUOKAN 1 LASERLAITE LASER KLASSE 1

VORSICHT: UNSICHTBARE LASERSTRAHLUNG, WENN ABDECKUNG GEÖFFNET NICHT DEM STRAHL AUSSETZEN

PRODUCTO LÁSER DE LA CLASE I

ADVERTENCIA: RADIACIÓN LÁSER INVISIBLE AL SER ABIERTO. EVITE EXPONERSE A LOS RAYOS.

ADVARSEL: LASERSTRÅLING VEDÅBNING SE IKKE IND I STRÅLEN.

VARO! LAVATTAESSA OLET ALTTINA LASERSÄTEILYLLE.

VARNING: LASERSTRÅLNING NÄR DENNA DEL ÄR ÖPPNAD ÄLÄ TUIJOTA SÄTEESEENSTIRRA EJ IN I STRÅLEN

VARNING: LASERSTRÅLNING NÄR DENNA DEL ÄR ÖPPNADSTIRRA EJ IN I STRÅLEN

ADVARSEL: LASERSTRÅLING NÄR DEKSEL ÅPNESSTIRR IKKE INN I STRÅLEN

- 경고! 안전을 위해서는 부품 추가 또는 교체 시 비호환 부품을 사용하지 말아야 합니다. 구매 옵션에 대해서는 현지 대리점에 문의하십시오.

사용 전 유의 사항

Acer 노트북을 선택해주셔서 감사합니다. 이 노트북이 귀하의 모바일 컴퓨팅 요구를 충족시켜 드릴 것입니다.

제공되는 설명서

Acer 노트북을 사용하는 데 도움을 줄 수 있는 여러 설명서가 제공됩니다.

설치 포스터는 컴퓨터 설정을 시작하는 데 유용합니다.

빠른 시작 설명서에서는 새 컴퓨터의 기본 특징 및 기능을 소개합니다. 컴퓨터를 좀더 생산적으로 활용하는 방법에 대한 자세한 내용은 **사용 설명서**를 참조하십시오. 이 설명서에서는 시스템 유틸리티, 데이터 복구, 확장 옵션 및 문제 해결과 같은 주제를 자세하게 설명합니다. 또한 노트북에 대한 일반 규정과 안전 주의 사항이 포함되어 있습니다. 이것은 데스크톱에서 사용할 수 있습니다. 도움말 아이콘을 두 번 클릭하고 나타나는 메뉴에서 **사용 설명서**를 클릭합니다.

기본적인 컴퓨터 관리 및 유용한 정보

컴퓨터 켜기 및 끄기

전원을 끄려면 다음 중 한 가지 방법을 사용합니다.

- **Windows 종료 명령 사용** : **Windows 키** + **<C>** 를 열고 **설정 > 전원 > 시스템 종료**를 차례로 클릭합니다.

컴퓨터를 잠시 동안 꺼야 하지만 완전히 종료하고 싶지 않은 경우, 전원 버튼을 눌러 **최대 절전 모드**로 들어가게 할 수 있습니다.

절전 모드 바로 가기 키인 **<Fn> + <F4>** 를 눌러 컴퓨터를 절전 모드로 전환할 수 있습니다.

참고: 컴퓨터를 정상적으로 종료할 수 없는 경우 전원 단추를 4 초 이상 누르고 기다리면 컴퓨터가 꺼집니다. 컴퓨터를 끈 후 다시 켜려면 전원을 켜기 전에 2 초 이상 기다리십시오.

컴퓨터 관리

컴퓨터를 잘 관리해야 작동에 문제가 생기지 않습니다.

- 컴퓨터를 직사광선에 노출시키지 마십시오 . 컴퓨터를 라디에이터와 같은 열 기구 근처에 놓지 마십시오 .
- 컴퓨터를 0°C (32°F) 이하 또는 50°C (122°F) 이상의 온도에 노출시키지 마십시오 .
- 컴퓨터를 자기장에 노출시키지 마십시오 .
- 컴퓨터를 비나 수분에 노출시키지 마십시오 .
- 컴퓨터에 물 또는 액체를 엮지르지 마십시오 .
- 컴퓨터에 강한 충격이나 진동을 주지 마십시오 .
- 컴퓨터에 먼지나 오물이 묻지 않도록 하십시오 .
- 컴퓨터 위에 물건을 놓지 마십시오 .
- 컴퓨터를 닫을 때 컴퓨터 디스플레이를 세게 닫지 마십시오 .
- 컴퓨터를 울퉁불퉁한 장소에 두지 마십시오 .

AC 어댑터 관리

AC 어댑터를 관리하는 방법은 다음과 같습니다 .

- 어댑터를 다른 장치에 연결하지 마십시오 .
- 전원 코드를 뽑거나 AC 어댑터 위에 무거운 물건을 두지 마십시오 . 전원 코드와 케이블은 사람이 지나 다니지 않는 곳에 두십시오 .
- 전원 코드를 뽑 때 코드를 잡아 당기지 말고 플러그를 잡아 당겨야 합니다 .
- 연장 코드를 사용하는 경우 연결된 장비의 총 전류 정격이 코드의 전류 정격을 초과하지 않도록 해야 합니다 . 또한 벽면 콘센트 하나에 연결된 모든 장비의 총 전류 정격이 퓨즈 정격을 초과하지 않도록 해야 합니다 .

청소 및 정비

컴퓨터를 청소할 때 다음 단계를 따릅니다 .

1. 컴퓨터를 끕니다 .
2. AC 어댑터의 연결을 끊습니다 .
3. 부드럽고 물기가 있는 천을 사용합니다 . 액상 또는 연무제 클리너를 사용하지 마십시오 .

다음과 같은 문제가 발생할 경우 .

- 컴퓨터를 떨어뜨렸거나 본체가 손상됨 ;
- 컴퓨터가 정상적으로 작동되지 않음 .

90 페이지의 "**FAQ (질문과 대답)**" 를 참조하십시오 .

ACER 노트북 둘러보기

설치 포스터에 설명된 대로 컴퓨터를 설정했으면 이제 새 Acer 컴퓨터를 살펴볼 차례입니다.





Aspire M5-481

화면 모습



#	아이콘	항목	설명
1		웹캠	비디오 통신용 웹 카메라입니다. 웹캠 옆의 불빛은 웹캠이 작동 중임을 나타냅니다.
2		화면	컴퓨터 출력을 표시합니다.
3		마이크	소리를 녹음할 수 있는 내부 마이크입니다.

#	아이콘	항목	설명
4		전원 단추	컴퓨터를 켜고 끕니다.
5		전원 표시등	컴퓨터의 전원 상태를 표시합니다.
		배터리 표시등	배터리 상태를 나타냅니다. 충전 중: 배터리가 충전 중이면 황색 불이 켜집니다. 충전 완료: 파란색 불이 켜집니다.

키보드 모습







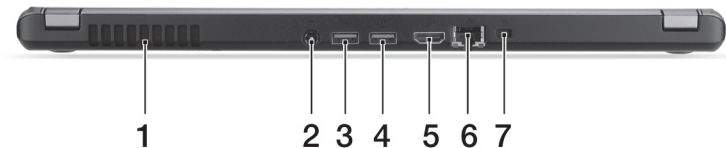

#	아이콘	항목	설명
1		키보드	컴퓨터에 데이터를 입력하는 데 사용됩니다. 29 페이지의 "키보드 사용"을 참조하십시오. 주의: 키보드에는 냉각용 통풍구가 포함되어 있으므로 키보드 보호용 덮개를 사용하지 마십시오.

#	아이콘	항목	설명
2		터치패드	<p>접촉식 포인팅 장치 . 터치패드와 선택 버튼이 단일 표면에 들어 있습니다. 왼쪽을 클릭하려면 터치패드 표면을 세게 누릅니다. 오른쪽을 클릭하려면 오른쪽 아래 구석을 세게 누릅니다.</p>

뒤쪽 모습



#	아이콘	항목	설명
1		통풍 및 냉각용 팬	<p>컴퓨터를 냉각시킵니다 . 입구를 막거나 차단하지 마십시오 .</p>
2		DC 입력 잭	AC 어댑터에 연결합니다 .

#	아이콘	항목	설명
3		USB 포트	USB 장치에 연결합니다. <i>검정색 포트는 USB 2.0 호환이며, 파란색 포트는 USB 3.0 과도 호환됩니다 (아래 참조).</i>
4		전원 충전 기능이 있는 USB 포트	
5		HDMI 포트	고선명 디지털 비디오 연결을 지원합니다.
6		이더넷 (RJ-45) 포트	10/100/1000 이더넷 네트워크에 연결합니다.
7		Kensington 잠금 장치 슬롯	Kensington 호환 컴퓨터 보호용 잠금 장치를 연결합니다. <i>테이블이나 잠긴 서랍의 손잡이 같은 고정된 물체에 컴퓨터 보호용 케이블을 맵니다. 노치에 자물쇠를 걸고 열쇠를 돌려 잠급니다. 열쇠가 없는 모델도 구입할 수 있습니다.</i>

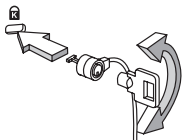

USB 3.0 정보

- USB 3.0 및 이전 USB 장치와 호환됩니다.
- 최적의 성능을 위해서는 USB 3.0 인증 장치를 사용하십시오.
- USB 3.0 규격 (초고속 USB) 에 의해 정의됨 .



왼쪽 모습



#	아이콘	항목	설명
1		광드라이브	내부 광드라이브 . CD 또는 DVD 를 넣습니다 .
2		광디스크 액세스 표시등	광드라이브가 작동 중이면 불이 켜집니다 .
3		광드라이브 꺼내기 단추	드라이브에서 광디스크를 꺼냅니다 .
4		비상용 꺼내기 구멍	컴퓨터가 꺼졌을 때 광드라이브 트레이를 꺼낼 수 있습니다 . 굳은 클립을 조심스럽게 삽입하여 광드라이브 트레이를 꺼내십시오 .

오른쪽 모습



#	아이콘	항목	설명
1		멀티 (2 종) 카드 판 독기	하나의 Secure Digital (SD 또는 SDHC) 카드나 하나의 MultiMediaCard (MMC) 를 사용할 수 있습니다 . 참고 : 카드를 제거하려면 슬롯에서 빼내십시오 .
2		헤드셋 / 스피커 잭	오디오 장치 (예 : 스피커 , 헤드폰) 또는 마이크가 달린 헤드셋에 연결합니다 .

바닥 모습

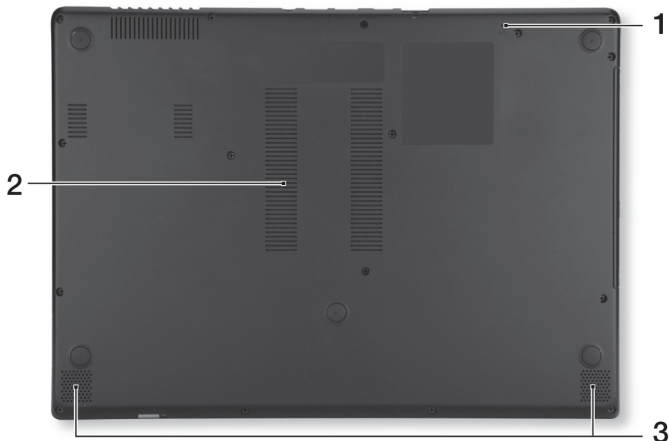

#	아이콘	항목	설명
1		배터리 리셋 핀홀	구멍에 클립을 삽입하고 4 초간 눌러 컴퓨터를 재설정합니다 (배터리를 제거 후 재설치하는 것과 같은 효과).
2		통풍 및 냉각용 팬	컴퓨터를 냉각시킵니다. <i>입구를 막거나 차단하지 마십시오.</i>
3		스피커	스테레오 오디오 출력을 제공합니다.

키보드 사용

키보드에는 입력에 필요한 모든 키와 더불어 숫자 키패드가 포함되어 있고, 별도의 커서 키, 잠금 키, Windows 키, 기능 키 및 특수 키들이 준비되어 있습니다.

잠금 키 및 내장 숫자 키패드

참고: 이 섹션의 정보가 귀하의 컴퓨터에는 적용되지 않을 수도 있습니다.

키보드에는 전환식으로 설정 및 해제되는 세 가지 잠금 키가 있습니다.

잠금 키	설명
Caps Lock	Caps Lock 이 설정되어 있으면 입력하는 영문자가 모두 대문자로 표시됩니다.
Num Lock <Fn> + <F11>	Num Lock 이 설정되어 있으면 내장 키패드가 숫자 모드로 전환되고, 키들은 +, -, *, / 등의 산술 연산자를 완벽하게 갖춘 계산기 역할을 합니다. 많은 숫자 데이터를 입력해야 하는 경우 이 모드를 사용합니다. 외부 키패드를 연결하여 사용하면 훨씬 편리합니다.
Scroll Lock <Fn> + <F12>	Scroll Lock 이 설정되어 있을 때 위쪽 또는 아래쪽 화살표 키를 누르면 화면에서 한 줄씩 위 또는 아래로 이동됩니다. 일부 응용 프로그램에서는 Scroll Lock 이 작동하지 않습니다.

내장 숫자 키패드는 데스크톱 숫자 키패드와 마찬가지로 동작합니다. 각 숫자는 해당 키의 오른쪽 위에 작게 표시되어 있습니다. 키보드에서 기호 표시로 인한 혼란을 줄이고 단순화하기 위해 커서 컨트롤 키에는 기호가 생략되어 있습니다.









사용할 키	Num Lock 꺼짐	Num Lock 꺼짐
내장 키패드에 있는 숫자 키	일반적인 방식으로 숫자를 입력합니다.	
내장 키패드에 있는 커서 컨트롤 키	<Shift> 키를 누른 채 커서 컨트롤 키를 사용합니다.	<Fn> 키를 누른 채 커서 컨트롤 키를 사용합니다.
주 키보드 키	<Fn> 키를 누른 채 내장 키	일반적인 방식으로 문자를 입력합니다.



바로 가기 키

컴퓨터에서는 화면 밝기와 볼륨 출력 같은 대부분의 컴퓨터 컨트롤에 액세스하기 위해 바로 가기 키 또는 키 조합이 사용됩니다.

바로 가기 키를 활성화하려면 바로 가기 키 조합의 다른 키를 누르기 전에 **<Fn>** 키를 누릅니다.



바로 가기 키	아이콘 기능	설명
<Fn> + <F3>	 비행기 모드	컴퓨터의 네트워크 장치를 끄고 / 켜니다. (네트워크 장치는 구성에 따라 다릅니다.)

바로 가기 키	아이콘	기능	설명
<Fn> + <F4>		절전	컴퓨터를 절전 모드로 설정합니다.
<Fn> + <F5>		디스플레이 전환	디스플레이 출력을 디스플레이 화면, 외부 모니터 (연결된 경우) 또는 둘 다에 보내도록 선택합니다.
<Fn> + <F6>		디스플레이 끄기	전원을 절약하기 위해 디스플레이 화면의 백라이트를 끕니다. 화면을 다시 켜려면 임의의 키를 누릅니다.
<Fn> + <F7>		터치패드 전환	기본 제공 터치패드를 켜고 끕니다.
<Fn> + <F8>		스피커 전환	스피커를 켜고 끕니다.
<Fn> + <F9>		키보드 백라이트	키보드 백라이트를 켜거나 끕니다.
<Fn> + <F11>		NumLk	내장 숫자 키패드를 켜거나 끕니다.
<Fn> + < >		밝게	화면 밝기를 증가시킵니다.
<Fn> + < <		어둡게	화면 밝기를 감소시킵니다.

바로 가기 키	아이콘 기능	설명
<Fn> + <△>	 볼륨 크게	소리를 높입니다.
<Fn> + <▽>	 볼륨 작게	소리를 낮춥니다.
<Fn> + <Home>	 재생 / 일시 중지	선택된 미디어 파일을 재생 또는 일시 중지합니다.
<Fn> + <Pg Up>	 중지	선택된 미디어 파일 재생을 중지합니다.
<Fn> + <Pg Dn>	 이전	이전 미디어 파일로 돌아갑니다.
<Fn> + <End>	 다음	다음 미디어 파일로 이동합니다.

Windows 키

키보드에는 Windows 고유 기능을 수행하는 두 가지 키가 있습니다.

키	설명
 Windows 키	누른 상태로 두면 시작 화면으로 돌아갑니다. 또한 다른 키와 함께 사용하여 특수한 기능을 수행할 수도 있습니다. Windows 도움말을 참조하십시오.
 응용 프로그램 램 키	이 키는 마우스 오른쪽 단추를 클릭하는 것과 마찬가지로 응용 프로그램의 상황에 맞는 메뉴를 엽니다.

터치패드

터치패드 기본 사항

터치패드는 커서라고 부르는 화면 상의 화살표를 제어합니다. 터치패드에서 손가락을 움직이면 커서가 이 움직임을 따릅니다.

참고: 터치패드는 손가락 움직임에 민감합니다; 따라서 가볍게 누를수록 더 정확하게 반응합니다.

터치패드와 손가락을 건조하고 청결한 상태로 유지하십시오.

커서는 몇 가지 기본 제스처에 의해 제어됩니다:

- **한 손가락 슬라이딩**: 터치패드에서 손가락을 슬라이딩하여 커서를 움직입니다.
- **한 손가락 누름 또는 두드림**: 손가락으로 터치패드를 누르거나 가볍게 두드려서 '클릭' 동작을 수행합니다. 그러면 항목을 선택 또는 시작합니다. 두드리기를 빠르게 반복하여 두 번 두드림 또는 '두 번 클릭'을 수행합니다.
- **오른쪽 아래 구석에서 한 손가락 누름 또는 두드림**: 터치패드 오른쪽 아래 구석을 눌러 '오른쪽 클릭'을 수행합니다. 시작 화면에서는 앱 명령이 전환되며, 대부분의 앱에서는 선택된 항목에 관련된 상황에 맞는 메뉴가 열립니다.



- **끌기**: 터치패드의 왼쪽 아래 구석을 길게 누르거나 터치패드의 아무 곳이나 두 번 두드린 다음 터치패드를 가로질러 둘째 손가락을 이동하면 영역의 모든 항목을 선택합니다.

터치패드 제스처

Windows 8 및 많은 응용 프로그램은 손가락 하나 또는 두 개를 사용하는 터치패드 제스처를 지원합니다.

참고: 터치패드 제스처 지원은 활성 응용 프로그램에 따라 다릅니다.

따라서 사용자는 다음과 같은 단순한 제스처로 응용 프로그램을 제어할 수 있습니다:

- **가장자리에서 안쪽으로 밀기**: 터치패드의 오른쪽, 위쪽 또는 왼쪽에서 중앙으로 밀어 Windows 도구에 액세스합니다.
 - 오른쪽 가장자리에서 안쪽으로 밀기: 창을 전환합니다.
 - 위쪽 가장자리에서 안쪽으로 밀기: 앱 명령을 전환합니다.
 - 왼쪽 가장자리에서 안쪽으로 밀기: 이전 앱으로 전환합니다.
- **두 손가락 슬라이딩**: 터치패드에 두 손가락을 대고 원하는 방향으로 함께 움직여 웹 페이지, 문서 및 재생 목록에서 빠르게 스크롤합니다.
- **두 손가락 잡기**: 엄지와 검지를 사용한 간단한 제스처로 사진, 지도 및 문서를 확대 또는 축소해서 볼 수 있습니다.



복구

컴퓨터에 문제가 발생했지만 **FAQ (90 페이지의 참조)** 가 도움이 되지 않는 경우, 컴퓨터를 '복구' 할 수 있습니다 - 예 : 초기 상태로 되돌리기 .

이 섹션에서는 컴퓨터에서 사용할 수 있는 복구 도구에 대해 설명합니다 .
Acer는 복구 백업과 드라이버 및 응용 프로그램 백업을 만들고 **Windows** 도구 또는 복구 백업을 사용하여 복구 옵션을 시작할 수 있는 **Acer Recovery Management** 를 제공합니다 .

참고 : *Acer Recovery Management* 는 사전 설치된 **Windows** 운영 체제에서만 사용할 수 있습니다 .

중요 : 가능한 빨리 복구 백업과 드라이버 및 응용 프로그램 백업을 만드는 것이 좋습니다 .

어떤 상황에서는 전체 복구에 **USB** 복구 백업이 필요합니다 .

복구 백업 만들기

USB 저장소 드라이브에서 다시 설치하려면 먼저 복구 백업을 만들어야 합니다 . 복구 백업은 **Windows** 및 공장 설치 소프트웨어와 드라이버를 비롯한 원래 컴퓨터의 하드 드라이브 전체 내용을 포함합니다 . 이 백업을 사용하면 컴퓨터 구입 당시와 동일한 상태로 복원하는 한편 , 모든 설정과 개인 데이터를 보존하는 옵션이 제공됩니다 .

참고 : *USB* 드라이브 용량이 최소 **16 GB** 인지 확인하십시오 .

1. 시/작에서 ' 복구 ' 를 입력한 다음 앱 목록에서 **Acer Recovery Management** 를 클릭합니다 .

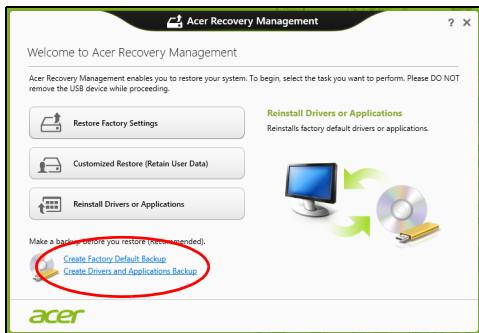

2. 공장 기본 설정 백업 만들기를 클릭합니다 . 복구 드라이브 창이 열립니다 .

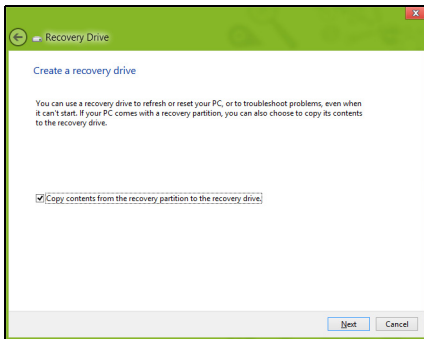

복구 파티션의 내용을 복구 드라이브에 복사를 선택했는지 확인합니다 .
이 방법은 가장 완전하고 안전한 복구 백업을 제공합니다 .

3. USB 드라이브를 연결한 후 다음을 클릭합니다 .

- 작업을 계속하기 전에 **USB** 드라이브 용량이 충분한지 확인합니다 . 복구 백업에 최소 **16 GB** 저장소가 필요합니다 .

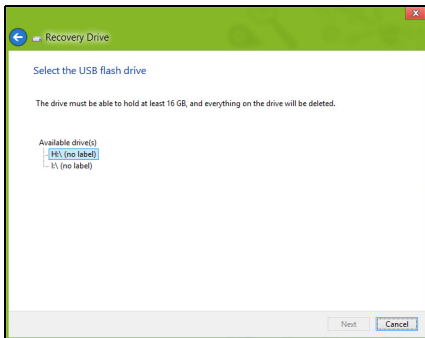

4. 화면에 백업 진행률이 표시됩니다 .

5. 프로세스에 따라 백업을 완료합니다 .

6. 복구 백업을 만든 후 컴퓨터에서 복구 정보를 삭제하도록 선택할 수 있습니다 . 이 정보를 삭제하면 **USB** 복구 백업만 사용하여 컴퓨터를 복원할 수 있습니다 . 이 **USB** 드라이브를 잃어버리거나 지운 경우에는 컴퓨터를 복원할 수 없습니다 .

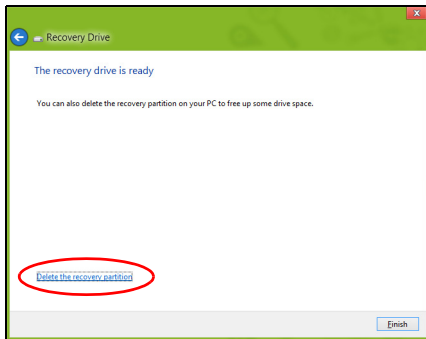

7. USB 드라이브를 빼고 명확한 레이블을 붙입니다 .

중요 : 'Windows 복구 백업 ' 같은 고유한 설명을 각 백업에 붙입니다 . 백업을 안전한 곳에 두고 보관된 장소를 잊지 않도록 합니다 .

드라이버 및 응용 프로그램 백업 만들기

컴퓨터에 필요한 공장 설치 소프트웨어 및 드라이버를 포함한 드라이버 및 응용 프로그램 백업을 만들려면 , **USB** 저장소 드라이버를 사용하거나 컴퓨터에 **DVD** 레코더 기능이 있는 경우 하나 이상의 쓰기 가능한 빈 **DVD** 를 사용할 수 있습니다 .

1. 시/작에서 '복구'를 입력한 다음 앱 목록에서 **Acer Recovery Management**를 클릭합니다.

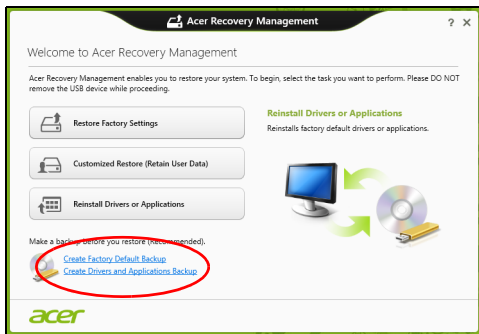

2. 드라이버 및 응용 프로그램 백업 만들기를 클릭합니다.

USB 디스크를 꽂거나 광드라이브에 빈 DVD를 넣은 후 다음을 클릭합니다.

- USB 드라이브를 사용하는 경우, USB 드라이브 용량이 충분한지 확인한 다음 작업을 계속합니다.



- DVD 를 사용하는 경우에는 복구 디스크를 완성하는 데 필요한 쓰기 가능한 빈 디스크의 수를 알려줍니다. 필요한 수 만큼의 빈 디스크를 준비합니다.



3. 시작을 클릭하여 파일을 복사합니다. 화면에 백업 진행률이 표시됩니다.

4. 각 프로세스에 따라 백업을 완료합니다 :

- 광디스크를 사용하는 경우 , 굽기가 끝나는 대로 각 디스크를 드라이브가 밀어냅니다 . 드라이브에서 디스크를 꺼낸 다음 지워지지 않게 표지를 합니다 .

여러 장의 디스크가 필요한 경우 화면에 나타난 요청에 따라 새 디스크를 넣은 다음 **확인**을 클릭합니다 . 작업이 완료될 때까지 계속 진행합니다 .

- USB 드라이브를 사용하는 경우 드라이브를 빼고 명확한 레이블을 붙입니다 .

중요 : '드라이버 및 응용 프로그램 복구' 같은 고유한 설명을 각 백업에 붙입니다 . 백업을 안전한 곳에 두고 보관된 장소를 잊지 않도록 합니다 .

시스템 복구

시스템을 복구하려면 :

1. 단순한 문제 해결을 수행합니다 .

소프트웨어나 하드웨어의 한 두 개 항목에서만 제대로 작동되지 않을 경우 , 해당 소프트웨어나 장치 드라이버를 다시 설치하는 것으로 문제가 해결될 수 있습니다 .

공장에서 사전 설치된 소프트웨어와 드라이버를 다시 설치하려면 **42 페이지의 "드라이버 및 응용 프로그램 다시 설치"** 을 참조하십시오 .

사전 설치가 아닌 소프트웨어와 드라이버를 다시 설치하는 데 대한 지침은 해당 제품 설명서나 지원 웹 사이트를 참조하십시오 .

- 이전 시스템 상태로 되돌립니다 .
소프트웨어나 드라이버 재설치로 문제가 해결되지 않을 경우 , 작동이 잘 되던 이전 상태로 시스템을 되돌리면 문제가 해결되는 수가 있습니다 .
자세한 지침은 **45 페이지의 " 초기 시스템 스냅샷으로 되돌리기 "** 을 참조하십시오 .
- 운영 체제를 재설정합니다 .
다른 방법으로는 문제가 해결되지 않아 시스템을 재설정하면서 사용자 정보를 보존하고 싶은 경우 **46 페이지의 " 시스템을 공장값으로 되돌리기 "** 를 참조하십시오 .
- 시스템을 공장값으로 다시 설정합니다 . 다른 방법으로는 문제가 해결되지 않아 시스템을 공장값으로 재설정하려면 **46 페이지의 " 시스템을 공장값으로 되돌리기 "** 를 참조하십시오 .

드라이버 및 응용 프로그램 다시 설치

문제 해결 단계로 , 공장에서 컴퓨터에 사전 설치해 놓은 응용 프로그램과 장치 드라이버를 다시 설치해야 할 경우가 있습니다 . 미리 만들어 둔 백업이나 하드 드라이브를 사용하여 다시 설치할 수 있습니다 .

- 기타 응용 프로그램 - 컴퓨터에 사전 설치된 것이 아닌 소프트웨어를 다시 설치해야 하는 경우 , 해당 소프트웨어 설치 지침을 따라야 합니다 .
- 새 장치 드라이버 - 컴퓨터에 사전 설치된 것이 아닌 장치 드라이버를 다시 설치해야 하는 경우에는 장치와 함께 지침을 따르십시오 .

Windows 및 컴퓨터에 저장된 복구 정보를 사용하여 다시 설치하려면 :

- 시작에서 ' 복구 ' 를 입력한 다음 앱 목록에서 **Acer Recovery Management** 를 클릭합니다 .

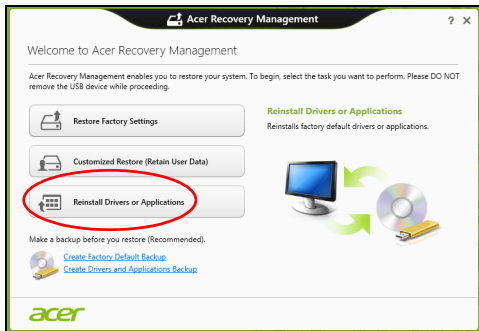

- 드라이버 또는 응용 프로그램 다시 설치를 클릭합니다 .

- **Acer Resource Center** 의 내용 섹션이 표시됩니다 .

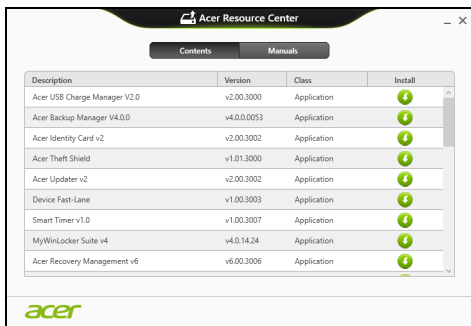

- 설치할 항목의 **설치** 아이콘을 클릭한 다음 화면에 나타난 지시를 따라 설치를 완료합니다 . 재설치할 각 항목에 대해 이 단계를 되풀이합니다 .



DVD 또는 USB 드라이브의 드라이버 및 응용 프로그램 백업에서 다시 설치하려면 :

1. **드라이버 및 응용 프로그램 백업**을 디스크 드라이브에 삽입하거나 남아 있는 USB 포트에 연결합니다 .
 - DVD 를 넣고 나서 **Acer Resource Center** 가 시작되기를 기다립니다 .
 - **Acer Resource Center** 가 자동으로 시작되지 않으면 **Windows 키 + <E>** 를 누른 다음 광드라이브 아이콘을 두 번 클릭합니다 .
 - USB 드라이브를 사용할 경우 **Windows 키 + <E>** 를 누른 다음 백업이 포함된 드라이브를 두 번 클릭합니다 . **ResourceCenter** 를 두 번 클릭합니다 .

2. Acer 리소스 센터의 내용 섹션이 표시됩니다 .



3. 설치할 항목의 **설치** 아이콘을 클릭한 다음 화면에 나타난 지시를 따라 설치를 완료합니다 . 재설치할 각 항목에 대해 이 단계를 되풀이합니다 .



초기 시스템 스냅샷으로 되돌리기

Microsoft 시스템 복원은 정기적으로 시스템 설정의 '스냅샷'을 캡처하여 복원 지점으로 저장합니다 . 복구하기 힘든 소프트웨어 문제가 발생하면 대부분의 경우 이 복원 지점 중 하나로 돌아가서 시스템이 다시 실행되도록 할 수 있습니다 .

Windows 는 자동으로 매일 추가 복원 지점을 만듭니다 . 또는 사용자가 소프트웨어나 장치 드라이버를 설치할 때마다 만들 수도 있습니다 .

참고: Microsoft 시스템 복원 기능 사용에 대한 자세한 내용을 알려면 *시/작*에서 '도움말'을 입력한 다음 앱 목록에서 **도움말 및 지원**을 클릭합니다. 도움말 검색 상자에 'Windows 시스템 복원'을 입력한 다음 **Enter**를 누릅니다.

복원 지점으로 돌아가기

1. *시/작*에서 '제어판'을 입력한 다음 앱 목록에서 **제어판**을 클릭합니다.
2. **시스템 및 보안 > 동작 센터**를 클릭한 다음 창 아래에 있는 **복구**를 클릭합니다.
3. **시스템 복원 열기**를 클릭하고 **다음**을 클릭합니다.
4. 최근 복원 지점 (시스템이 제대로 작동했던 당시)을 선택하고 **다음**, **마침**을 차례로 클릭합니다.
5. 확정 창이 나타나면 **예**를 클릭합니다. 시스템이 지정한 복원 지점을 사용하여 복원됩니다. 이 작업은 몇 분 정도 걸릴 수 있으며 컴퓨터를 다시 시작해야 할 수 있습니다.

시스템을 공장값으로 되돌리기

컴퓨터를 사용할 때 다른 방법으로는 복구되지 않는 문제가 생기면 모든 것을 다시 설치하여 시스템을 공장값으로 되돌려야 할 수도 있습니다. 미리 만들어 둔 복구 백업이나 하드 드라이브에서 복구할 수 있습니다.

- 여전히 **Windows**를 실행할 수 있고 복구 파티션을 삭제하지 않은 경우에는 **47 페이지의 "Windows에서 복구"**를 참조하십시오.
- **Windows**가 실행되지 않고 원래 하드 드라이브를 완전히 재포맷했거나 교체 하드 드라이브를 설치한 경우에는 **51 페이지의 "복구 백업에서 복구"**를 참조하십시오.

Windows 에서 복구

Acer Recovery Management 시작 :

- 시작에서 ' 복구 ' 를 입력한 다음 앱 목록에서 **Acer Recovery Management** 를 클릭합니다 .

두 개의 옵션 즉 , **공장 설정값 복원** (내 PC 재설정) 또는 **사용자 지정 복원** (내 PC 새로 고침) 을 사용할 수 있습니다 .

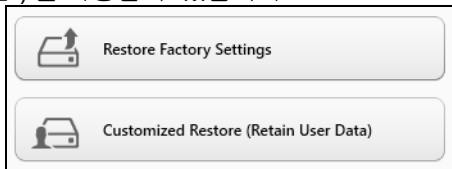

공장 설정값 복원의 경우 하드 드라이브의 모든 내용을 삭제한 다음 시스템에 사전 설치되어 있던 **Windows**, 모든 소프트웨어 및 드라이버를 다시 설치합니다 . 하드 드라이브에 중요한 파일이 있으면 지금 백업해 두십시오 . **48 페이지의 "Acer Recovery Management" 를 사용하여 공장 설정값 복원 " 를 참조하십시오 .**

사용자 지정 복원은 파일 (사용자 데이터) 을 보존하려고 시도하긴 하지만 모든 소프트웨어와 드라이버를 다시 설치합니다 . **PC** 를 구입한 뒤 설치한 소프트웨어는 제거됩니다 (**Windows Store** 에서 설치한 소프트웨어는 제외) . **50 페이지의 "Acer Recovery Management" 를 사용하여 사용자 지정 복원 " 을 참조하십시오 .**

Acer Recovery Management 를 사용하여 공장 설정값 복원

1. 공장 설정값 복원을 클릭합니다 .



주의 : '공장 설정값 복원' 은 하드 드라이브에 있는 모든 파일을 제거합니다 .

2. PC 재설정 창이 열립니다 .

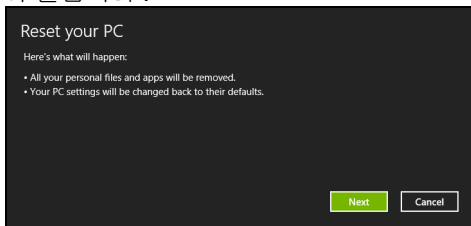

참조용 이미지 .

3. 다음을 클릭한 후 파일을 제거하는 방법을 선택합니다 :
 - a. **내 파일 제거**는 모든 파일을 신속하게 지운 후 컴퓨터를 복원하며 30분 정도 걸립니다 .
 - b. **드라이브를 완전히 정리**는 각 파일을 지운 후 드라이브를 완전히 정리하므로 복구 후 아무 파일도 볼 수 없습니다 . 드라이브 정리 시간은 최고 5 시간으로 훨씬 더 길지만 이전 파일이 완전히 제거되므로 훨씬 더 안전합니다 .
4. **재설정**을 클릭합니다 .
5. 복구 프로세스가 컴퓨터를 다시 시작한 다음 계속해서 파일을 하드 드라이브에 복사합니다 .
6. 복구가 끝나면 처음 시작 프로세스를 반복하여 컴퓨터 사용을 시작할 수 있습니다 .

Acer Recovery Management 를 사용하여 사용자 지정 복원

1. 사용자 지정 복원 (사용자 데이터 보관) 을 클릭합니다 .

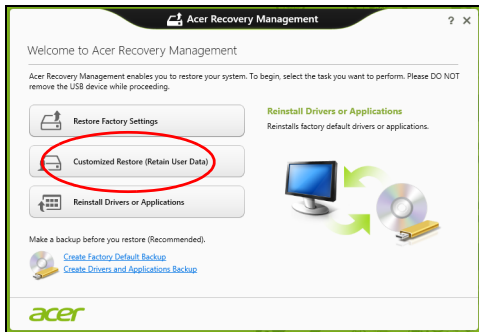

2. PC 새로 고침 창이 열립니다 .

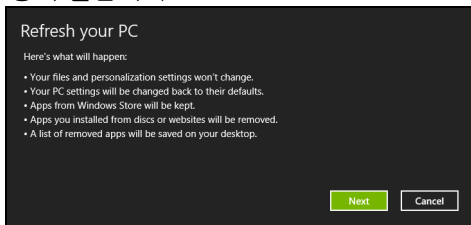

3. 다음 , 새로 고침을 차례로 클릭합니다 .

4. 복구 프로세스가 컴퓨터를 다시 시작한 다음 계속해서 파일을 하드 드라이브에 복사합니다 . 이 작업은 30 분 정도 걸립니다 .

복구 백업에서 복구

USB 드라이브의 복구 백업에서 복구하려면 :

1. 복구 백업을 찾습니다 .
2. USB 드라이브를 꽂고 컴퓨터를 켭니다 .
3. 이 기능을 이미 활성화하지 않은 경우 **F12 Boot Menu** 를 활성화해야 합니다 :
 - a. 컴퓨터가 시작될 때 **<F2>** 를 누릅니다 .
 - b. 왼쪽 화살표 키 또는 오른쪽 화살표 키로 **Main** 메뉴를 선택합니다 .
 - c. **F12 Boot Menu**가 선택될 때까지 아래쪽 키를 누르고 **<F5>**를 눌러 이 설정을 **Enabled** 로 바꿉니다 .
 - d. 왼쪽 화살표 키 또는 오른쪽 화살표 키로 **Exit** 메뉴를 선택합니다 .
 - e. 컴퓨터에 사용된 BIOS 유형에 따라 **Save Changes and Exit** 또는 **Exit Saving Changes** 를 선택하고 **Enter** 를 누릅니다 . **확인** 또는 **예** 를 선택하여 확정합니다 .
 - f. 컴퓨터가 다시 시작됩니다 .
4. 시동 중 **<F12>** 를 눌러 부팅 메뉴를 엽니다 . 부팅 메뉴에서 시작할 장치를 선택하고 **USB** 드라이브를 선택할 수 있습니다 .
 - a. 화살표 키를 사용하여 **USB 장치**를 선택한 다음 **Enter** 를 누릅니다 .
 - b. **Windows** 가 일반적인 시작 프로세스가 아니라 복구 백업에서 시작됩니다 .
5. 키보드 유형을 선택합니다 .

6. 문제 해결을 선택한 다음 사용할 복구 유형을 선택합니다 :

a. **고급 , 시스템 복원**을 차례로 클릭하여 **Microsoft** 시스템 복원을 시작합니다 :

Microsoft 시스템 복원은 정기적으로 시스템 설정의 ' 스냅샷 ' 을 캡처하여 복원 지점으로 저장합니다 . 복구하기 힘든 소프트웨어 문제가 발생하면 대부분의 경우 이 복원 지정 중 하나로 돌아가서 시스템이 다시 실행되도록 할 수 있습니다 .

b. **PC 재설정**을 클릭하여 재설정 작업을 시작합니다 :

PC 재설정의 경우 하드 드라이브의 모든 내용을 삭제한 다음 시스템에 사전 설치되어 있던 **Windows**, 모든 소프트웨어 및 드라이버를 다시 설치합니다 . 하드 드라이브에 중요한 파일이 있으면 지금 백업해 두십시오 . **53 페이지의 " 복구 백업에서 PC 재설정 "** 을 참조하십시오 .

c. **PC 새로 고침**을 클릭하여 새로 고침 작업을 시작합니다 :

PC 새로 고침은 파일 (사용자 데이터) 을 보존하려고 시도하긴 하지만 모든 소프트웨어와 드라이버를 다시 설치합니다 . **PC** 를 구입한 뒤 설치한 소프트웨어는 제거됩니다 (**Windows Store** 에서 설치한 소프트웨어는 제외) . **54 페이지의 " 복구 백업에서 PC 새로 고침 "** 을 참조하십시오 .

주의 : PC 재설정은 하드 드라이브에 있는 모든 파일을 제거합니다 .

1. PC 재설정 창이 열립니다 .

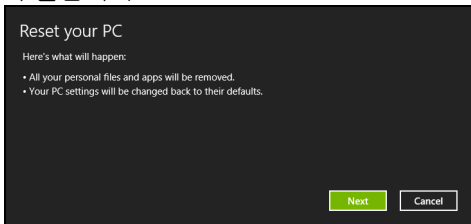

참조용 이미지.

2. 다음을 클릭합니다 .

3. 복구할 운영 체제를 선택합니다 (보통 한 옵션만 사용 가능).

4. 하드 드라이브의 변경 사항 보존 여부 선택 :

- a. 복구 파티션을 삭제했거나 하드 드라이브의 파티션을 변경한 경우 변경 사항을 그대로 유지하고 싶으면 **아니오**를 선택합니다 .
- b. 컴퓨터를 공장 설정값으로 완전히 복원하려면 **예**를 선택합니다 .

5. 파일 지우는 방법 선택 :

- a. **내 파일 제거**는 모든 파일을 신속하게 지운 후 컴퓨터를 복원하며 30 분 정도 걸립니다 .
- b. **드라이브를 완전히 정리**는 각 파일을 지운 후 드라이브를 완전히 정리하므로 복구 후 아무 파일도 볼 수 없습니다 . 드라이브 정리 시간은 최고 5 시간으로 훨씬 더 길지만 이전 파일이 완전히 제거되므로 훨씬 더 안전합니다 .

6. 재설정을 클릭합니다 .

7. 복구가 끝나면 처음 시작 프로세스를 반복하여 컴퓨터 사용을 시작할 수 있습니다 .

복구 백업에서 PC 새로 고침

1. **PC 새로 고침** 창이 열립니다 .

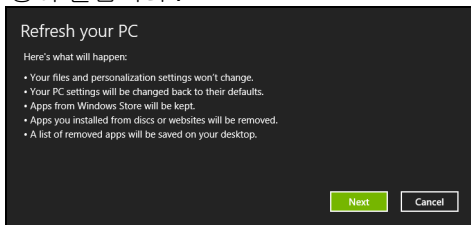

2. 다음을 클릭합니다 .

3. 복구할 운영 체제를 선택합니다 (보통 한 옵션만 사용 가능).

4. 새로 고침을 클릭합니다 .

5. 복구 프로세스가 컴퓨터를 다시 시작한 다음 계속해서 파일을 하드 드라이브에 복사합니다 . 이 작업은 30 분 정도 걸립니다 .

ACER CLEAR.FI

참고: 특정 모델에만 해당 .

Acer clear.fi 를 사용하여 비디오 , 사진 및 음악을 즐길 수 있습니다 . Acer clear.fi 가 설치된 장치 간에 미디어를 스트리밍합니다 .

참고: 모든 장치가 동일한 네트워크에 연결되어 있어야 합니다 .

비디오를 시청하거나 음악을 들으려면 **clear.fi Media** 를 열고, 사진을 찾아 보려면 **clear.fi Photo** 를 엽니다 .

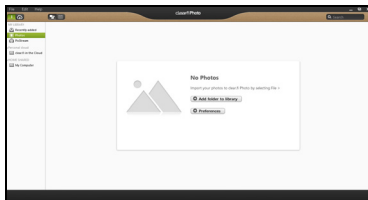
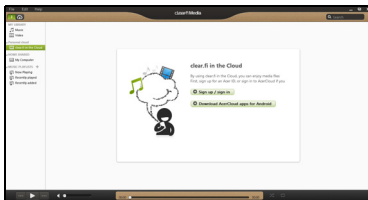

중요: clear.fi 응용 프로그램을 처음 열면, Windows 방화벽에서 clear.fi 가 네트워크에 액세스할 수 있도록 허용할지 묻습니다. 각 창에서 액세스 허용을 선택합니다.

미디어 및 사진 탐색

왼쪽 패널의 목록에는 컴퓨터가 나타나고 ('내 라이브러리'), 네트워크에 연결된 경우 다른 장치도 나타납니다 ('홈 공유됨').

컴퓨터의 파일을 보려면 '내 라이브러리' 아래에서 범주 중 하나를 선택하고 오른쪽에서 파일과 폴더를 찾아봅니다.

공유된 파일

네트워크에 연결된 장치가 **홈 공유됨** 섹션에 나타납니다. 장치를 선택한 다음 탐색할 범주를 선택합니다.

잠시 후 공유된 파일과 폴더가 오른쪽에 나타납니다. 재생할 파일을 찾아본 다음 두 번 클릭하여 재생합니다.

화면 아래쪽에 가로지른 막대에서 미디어 컨트롤을 사용하여 재생을 제어합니다. 예를 들어, 음악을 선택한 경우 재생, 일시 중지 또는 중지시키거나 볼륨을 조정할 수 있습니다.



참고: 파일이 저장된 장치에서 공유를 활성화해야 합니다. 파일이 저장된 장치에서 **clear.fi** 를 열고 **편집** 을 선택한 다음 **로컬 네트워크** 에서 **내 라이브러리 공유** 를 활성화해야 합니다.



어떤 장치가 호환됩니까?

clear.fi 또는 DLNA 소프트웨어가 있는 인증된 Acer 장치를 clear.fi 소프트웨어와 함께 사용할 수 있습니다. 여기에는 DLNA 호환 PC, 스마트폰, NAS (Network Attached Storage) 장치가 포함됩니다.

다른 장치로 재생

다른 장치에서 미디어를 재생하려면 다음과 같이 해야 합니다 .

1. 오른쪽 아래 구석에서 **재생 위치**를 선택합니다 . 
2. 파일을 재생하는 데 사용할 원격 장치를 선택합니다 .

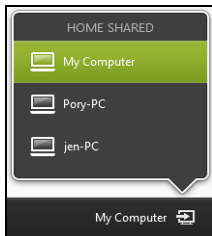

재생에 최적화된 장치만 이 목록에서 사용할 수 있으며, 일부 PC 와 저장 장치는 나타나지 않습니다 . Windows PC 를 이 목록에 추가하려면 Windows Media Player 를 열고 스트리밍을 선택하고 플레이어의 원격 제어 허용... 을 선택합니다 .

3. 주 창에서 파일을 선택한 다음 화면 아래쪽에 가로지른 막대에서 미디어 컨트롤을 사용하여 원격 장치를 제어합니다 .

도움이 필요하면 <http://www.acer.com/clearfi/download/> 를 방문하십시오 .

전원 관리

이 컴퓨터에는 시스템 동작을 모니터링하는 내장 전원 관리 장치가 있습니다. 시스템 동작은 다음 장치 중 하나 이상과 관련된 동작을 말합니다: 키보드, 마우스, 하드 디스크, 컴퓨터에 연결된 주변 장치 및 비디오 메모리. 일정 기간 동안 동작이 감지되지 않는 경우 컴퓨터에서 에너지를 절약하기 위해 이러한 장치 중 일부 또는 모두를 중지합니다.

Acer Green Instant On

참고: 특정 모델에만 해당.

Acer Green 즉시 켜기 (Instant On) 기능은 덮개를 여는 것보다 빠르게 컴퓨터를 절전 모드에서 나오게 합니다. 덮개를 닫거나 한 동안 사용하지 않고 둘 경우 컴퓨터가 절전 모드로 전환됩니다. 컴퓨터가 절전 모드인 동안 전원 표시등 LED가 주황색으로 깜박입니다.

덮개를 열거나 임의의 키를 누르면 컴퓨터가 절전 모드에서 나옵니다.

절전 모드에서 특정 시간이 지나면 컴퓨터는 배터리 수명을 보존하기 위해 자동으로 최대 절전 모드로 전환됩니다. 컴퓨터가 최대 절전 모드인 동안 전원 표시등 LED가 꺼집니다. 이 상태에서는 배터리가 사용 준비가 된 상태로 몇 주 동안 남아 있습니다.

전원 단추를 누르면 최대 절전 모드에서 나옵니다.

참고: 최대 절전 모드는 절전 모드에 비해 PC가 훨씬 전력을 덜 소모하지만, 최대 절전 모드에서 깨어 내려면 시간이 더 오래 걸립니다.

최대 절전 모드와 절전 모드는 함께 작동하여 가능하면 컴퓨터에서 전원을 최대한 절약하게 하면서도 빠르고 즉각적인 액세스를 가능하게 합니다.

전원을 더 많이 절약하기 위해 , 밤 중이라든지 기타 자주 사용하지 않는 시간에는 컴퓨터가 최대 절전 모드로 전환되어 그 상태를 유지합니다 . 더 빠른 액세스를 제공하기 위해 , 업무 시간이라든지 기타 자주 사용하는 시간에는 컴퓨터가 절전 모드로 전환되어 그 상태를 유지합니다 .

절전

빠른 시작 비활성화

이 컴퓨터는 신속하게 시작하기 위해 빠른 시작 기능을 사용하지만, 시작을 위한 신호를 확인하는 데 약간의 전력을 사용하기도 합니다. 이러한 확인으로 인해 컴퓨터 배터리가 점점 소진됩니다 .

컴퓨터의 전원 요구와 환경적 영향을 줄이고 싶으면 빠른 시작 기능을 끄십시오 :

참고: 빠른 시작 기능을 끄면 컴퓨터가 절전 모드로부터 시작하는 데 오래 걸립니다. 컴퓨터에 **Acer Instant On** 또는 **Acer Instant Connect** 가 설치되어 있을 경우 이들 역시 꺼집니다 .

또한 네트워크를 통해 명령을 수신하는 경우 컴퓨터가 시작되지 않습니다 (**Wake on LAN**).

1. 데스크톱을 엽니다 .
2. 알림 영역에서 **전원 옵션**을 클릭합니다 .
3. 추가 **전원 옵션**을 선택합니다 .
4. **전원 단추 동작 변경**을 선택합니다 .

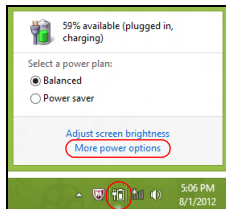

5. 시스템 종료 설정에 액세스하려면 현재 사용할 수 없는 설정 변경을 선택합니다 .

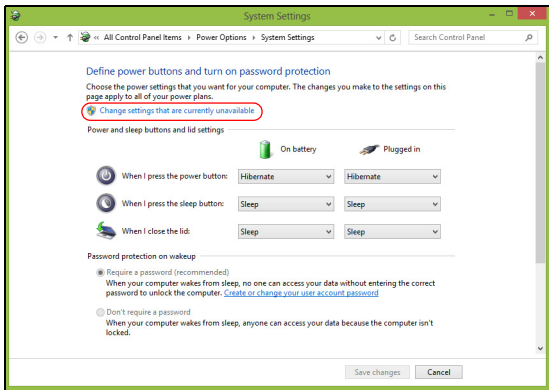

6. 아래로 스크롤하여 빠른 시작 켜기를 비활성화합니다 .

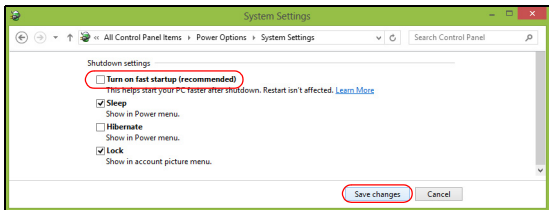

7. 변경 내용 저장을 선택합니다 .

배터리 팩

이 컴퓨터에는 한 번 충전으로 장시간 사용할 수 있는 내장 배터리 팩이 제공됩니다.

배터리 팩 특성

배터리 팩에는 다음과 같은 특성이 있습니다.

- 최신 배터리 기술 표준을 채택하고 있습니다.
- 배터리 부족 경고를 제공합니다.

컴퓨터를 AC 어댑터에 연결하면 배터리가 재충전됩니다. 이 컴퓨터에서는 사용 중 충전 기능을 지원하므로 컴퓨터로 작업하는 동안에도 배터리가 재충전됩니다. 그러나 컴퓨터가 꺼져 있는 상태에서 재충전하면 더욱 빠르게 충전할 수 있습니다.

배터리 충전

배터리를 충전하려면 먼저 배터리가 배터리 장착부에 올바르게 설치되어 있는지 확인합니다. AC 어댑터를 컴퓨터와 주 전원 콘센트에 연결합니다. 배터리를 충전하는 동안 AC 전원을 사용하여 컴퓨터에서 계속 작업할 수 있습니다. 그러나 컴퓨터가 꺼져 있는 상태에서 배터리를 충전하면 더욱 빠르게 충전할 수 있습니다.

참고: 잠자리에 들기 전에 배터리를 충전하는 것이 좋습니다. 여행 전날 밤에 배터리를 충전하면 다음 날 완전히 충전된 배터리를 사용할 수 있습니다.

새 배터리 팩 조절

배터리 팩을 처음 사용할 때 먼저 다음과 같은 조절 프로세스를 수행해야 합니다 .

1. AC 어댑터를 연결하고 배터리를 완전히 충전합니다 .
2. AC 어댑터의 연결을 끊습니다 .
3. 컴퓨터를 켜고 배터리 전원을 사용하여 작업합니다 .
4. 배터리 부족 경고가 표시될 때까지 배터리를 소진합니다 .
5. AC 어댑터를 다시 연결하고 배터리를 다시 완전히 충전합니다 .

이러한 단계를 반복 수행하여 배터리의 충전과 방전을 3 번 계속합니다 .

이 조절 프로세스를 새 배터리 모두에 적용하고 , 배터리를 장시간 사용하지 않은 경우에도 수행합니다 .

경고 : 온도가 0°C (32°F) 이하 또는 45°C (113°F) 이상인 환경에 배터리 팩을 노출하지 마십시오 . 극한의 온도는 배터리 팩에 악영향을 미칠 수 있습니다 .

배터리가 최대로 충전될 있도록 배터리 조절 프로세스를 수행하십시오 . 이 절차를 제대로 수행하지 않으면 배터리가 최대로 충전되지 않을 뿐 아니라 유효 수명도 단축될 수 있습니다 .

다음과 같은 잘못된 사용 습관도 배터리 수명에 악영향을 미칩니다 .

- AC 전원으로 컴퓨터를 사용 .
- 위에 설명된 배터리의 완전 방전 및 재충전을 따르지 않는 경우 .
- 잦은 배터리 사용 . 배터리는 자주 사용할수록 더 빨리 유효 수명 한계에도달하게 됩니다 . 표준 컴퓨터 배터리는 약 300 번 충전할 수 있습니다 .

배터리 수명 최적화

배터리 수명 최적화를 통해 배터리를 최대한 활용할 수 있을 뿐 아니라 충전 / 재충전 주기를 연장하고 재충전 효과를 향상시킬 수 있습니다. 이를 위해 아래의 제안 사항을 따르는 것이 좋습니다.

- 가능하면 **AC** 전원을 주로 사용하고 배터리는 이동 시에 사용하십시오.
- **PC** 카드는 계속 전원을 소모하므로 사용하지 않을 때는 꺼내는 것이 좋습니다 (선택된 모델의 경우).
- **PC** 를 시원하고 건조한 장소에 보관합니다. 권장되는 온도는 **10 ° C (50 ° F) ~ 30 ° C (86 ° F)**입니다. 높은 온도에서는 배터리의 자연 방전이 더 빠르게 진행됩니다.
- 너무 오래 충전하면 배터리 수명이 감소됩니다.
- **AC** 어댑터와 배터리를 잘 관리합니다.

배터리 수준 확인

Windows 전원 측정기에 현재 배터리 수준이 표시됩니다. 배터리의 현재 충전 수준을 보려면 작업 표시줄에 있는 배터리 / 전원 아이콘 위에 커서를 올려 놓습니다.

배터리 부족 경고

배터리 전원을 사용 중일 때는 **Windows** 전원 측정기에 주의를 기울이십시오.

경고 : 배터리 부족 경고가 표시되면 최대한 빨리 AC 어댑터에 연결하십시오 . 배터리가 완전히 방전되어 컴퓨터가 종료되면 데이터가 손실됩니다 .

배터리 부족 경고가 표시될 때 필요한 조치는 상황에 따라 다릅니다 .

상황	필요한 조치
AC 어댑터와 전원 콘센트가 있습니다 .	1. AC 어댑터를 컴퓨터와 주 전원 공급 장치에 연결합니다 . 2. 필요한 파일을 모두 저장합니다 . 3. 계속해서 작업합니다 . 배터리를 빠르게 재충전하려면 컴퓨터를 끄십시오 .
AC 어댑터나 전원 콘센트가 없고 .	1. 필요한 파일을 모두 저장합니다 . 2. 응용 프로그램을 모두 닫습니다 . 3. 컴퓨터를 끕니다 .

컴퓨터를 휴대한 여행

이 단원에서는 컴퓨터를 들고 주변을 오가거나 멀리 여행할 때 고려할 유용한 정보를 제공합니다.

데스크톱에서 분리

다음 단계를 수행하여 컴퓨터에서 외부 부속 장치를 제거합니다.

1. 열려 있는 파일을 모두 저장합니다.
2. 드라이브에서 광디스크를 꺼냅니다.
3. 컴퓨터를 종료합니다.
4. 디스플레이 덮개를 닫습니다.
5. AC 어댑터에서 코드를 빼냅니다.
6. 키보드, 포인팅 장치, 프린터, 외부 모니터 및 기타 외부 장치를 분리합니다.
7. Kensington 잠금 장치로 컴퓨터를 보호한 경우 잠금 장치를 푼다.

주변에서 이동

아래 정보는 사무실과 회의실을 오가는 경우와 같이 주변에서 이동할 때 적용됩니다.

컴퓨터 준비

컴퓨터를 들고 이동하기 전에 디스플레이 덮개를 걸쇠에 걸리도록 완전히 닫아서 절전 모드로 전환되도록 합니다 . 이제 건물 내의 어느 장소로든지 컴퓨터를 안전하게 이동할 수 있습니다 . 컴퓨터의 절전 모드를 해제하려면 디스플레이를 열고 전원 단추를 눌렀다 놓습니다 .

컴퓨터를 들고 고객사 사무실이나 다른 건물로 이동하려는 경우 다음 방법으로 컴퓨터를 종료할 수도 있습니다 .

Windows 키 + **<C>** 를 열고 **설정 > 전원 > 시스템 종료**를 차례로 클릭합니다 .

또는

<Fn> + <F4> 를 눌러 컴퓨터를 절전 모드로 전환할 수 있습니다 . 그런 다음 디스플레이를 닫으십시오 .

컴퓨터를 다시 사용하려면 디스플레이를 걸쇠에서 풀어 위로 열고 전원 단추를 눌렀다 놓습니다 .

***참고:** 컴퓨터가 잠시 동안 절전 모드에 머무른 후 최대 절전 모드로 전환될 수도 있습니다 .*

회의실에 갈 때

회의 시간이 비교적 짧다면 컴퓨터 외에 다른 부속 장치가 필요하지 않을 수도 있습니다 . 그러나 회의 시간이 길거나 배터리가 완전히 충전되지 않은 경우에는 컴퓨터를 회의실 전원에 연결하기 위해 **AC** 어댑터를 지참하는 것이 나을 것입니다 .

회의실에 전기 콘센트가 없다면 컴퓨터를 절전 모드로 설정하여 배터리 소모를 줄일 수 있습니다. 이를 위해서는 <Fn> + <F4> 를 누르거나 컴퓨터를 사용하지 않을 때마다 디스플레이 덮개를 닫으면 됩니다.

가정과 사무실 간 이동

아래 정보는 사무실에서 집으로 또는 그 반대로 컴퓨터를 가져갈 때 적용됩니다.

컴퓨터 준비

데스크톱에서 컴퓨터를 분리한 후 다음 단계를 수행하여 집으로 가져갈 준비를 합니다.

- 드라이브에서 모든 미디어 및 콤팩트 디스크를 제거했는지 확인하십시오. 미디어를 제대로 제거하지 않으면 드라이브 헤드가 손상될 수 있습니다.
- 컴퓨터를 떨어뜨릴 경우 충격을 완화하고 미끄러지지 않도록 방지할 수 있는 보호용 케이스에 컴퓨터를 넣습니다.

주의 : 컴퓨터의 위쪽 덮개 옆에 다른 물건을 놓지 마십시오. 위쪽 덮개 가 눌러 화면이 손상될 수 있습니다.

함께 가져갈 부속물

다음 부속물은 가정에 이미 있지 않다면 함께 가져가는 것이 좋습니다.

- AC 어댑터 및 전원 코드.
- 인쇄된 설치 포스터.

특별한 고려 사항

회사를 떠나 여행하거나 회사로 돌아오는 동안 컴퓨터를 보호하기 위해 다음 지침을 준수하십시오 .

- 컴퓨터를 항상 휴대하여 온도 변화의 영향을 최소화합니다 .
- 자동차를 오랜 시간 정차해 두어야 하는 상황이지만 컴퓨터를 꺼내어 휴대하지 않을 경우에는 과도한 열에 노출되지 않도록 컴퓨터를 자동차 트렁크에 보관하십시오 .
- 온도 및 습도 변화로 인해 컴퓨터가 응축될 수 있습니다 . 컴퓨터를 켜기 전에 우선 컴퓨터가 실내 온도와 같아질 때까지 기다리고 화면이 응축되지 않았는지 검사하십시오 . 온도 변화가 **10°C (18°F)** 이상일 때는 컴퓨터가 실내 온도에 맞추어 지도록 시간을 두고 기다립니다 . 가능한 경우 실외 온도와 실내 온도의 중간 정도 환경에 컴퓨터를 **30 분** 동안 둡니다 .

가정에서 컴퓨터 사용 준비

컴퓨터를 가정에서 자주 사용한다면 **AC** 어댑터를 추가로 구입하여 가정용으로 사용하는 것이 좋습니다 . **AC** 어댑터가 하나 더 있으면 가정과 사무실을 오갈 때 짐을 덜 수 있습니다 .

가정에서 컴퓨터를 상당히 많은 시간 동안 사용한다면 추가로 외부 키보드, 모니터 또는 마우스를 구입하는 것이 나을 수도 있습니다 .

컴퓨터를 휴대한 국내 출장

아래 정보는 사무실 건물을 떠나 고객사 빌딩이나 다른 지방으로 출장가는 경우와 같이 먼 거리를 이동할 때 적용됩니다 .

컴퓨터 준비

컴퓨터를 준비하는 방법은 가정으로 가져갈 때와 동일합니다. 컴퓨터의 배터리가 충전되어 있는지 확인합니다. 탑승구를 통과할 때 공항 검색대에서 컴퓨터를 켜야 할 수도 있습니다.

함께 가져갈 부속물

다음과 같은 부속물을 함께 가져갑니다.

- AC 어댑터
- 다른 프린터를 사용할 경우 추가 프린터 드라이버 파일.

특별한 고려 사항

여행 중에 컴퓨터를 보호하기 위해서는 컴퓨터를 집으로 가져갈 때 적용되는 지침 외에, 추가로 다음 지침을 준수해야 합니다.

- 컴퓨터는 항상 기내에 가지고 탑승하십시오.
- 가능하면 컴퓨터는 기계 대신 손으로 검색을 받으십시오. 공항 검색대 X선 기계에 통과시키는 것은 안전하지만 금속 탐지기에 통과시키지는 마십시오.

컴퓨터를 휴대한 외국 출장

아래 정보는 국가 간을 이동하는 경우에 적용됩니다.

컴퓨터 준비

일반적으로 국내 출장 시와 동일하게 컴퓨터를 준비합니다.

함께 가져갈 부속물

다음과 같은 부속물을 함께 가져갑니다 .

- AC 어댑터
- 출장지 국가에 맞는 전원 코드 .
- 다른 프린터를 사용할 경우 추가 프린터 드라이버 파일 .
- 구매 영수증 (세관원에게 제시해야 하는 경우 대비) .
- ITW (International Travelers Warranty) 보증서 .

특별한 고려 사항

특별한 고려 사항은 앞서 설명한 컴퓨터를 휴대한 국내 출장의 경우와 동일합니다 .

해외 출장에는 아래 사항을 추가로 알아두면 유용합니다 .

- 다른 나라로 출장을 가는 경우 현지 AC 전압과 AC 어댑터 전원 코드 규격이 호환 가능한지 확인하십시오 . 호환되지 않는 경우 현지 AC 전압과 호환되는 전원 코드를 구입합니다 . 전기 제품용으로 판매되는 전압 변환기를 컴퓨터에 전원을 공급하는 데 사용하지 마십시오 .
- 모뎀을 사용하는 경우 모뎀과 커넥터가 출장지 국가의 전기 통신 시스템과 호환되는지 확인하십시오 .

컴퓨터 보안

컴퓨터는 귀중한 자산이므로 항상 주의해서 관리해야 합니다. 여기서는 컴퓨터를 보호하고 관리하는 방법에 대해 알아봅니다.

암호 사용

암호를 사용하면 무단으로 액세스하지 못하도록 컴퓨터를 보호할 수 있습니다. 다음과 같은 암호를 설정하여 다양한 수준의 보호를 컴퓨터 및 데이터에 적용합니다.

- 감독자 암호를 설정하여 무단으로 BIOS 유틸리티를 사용할 수 없게 합니다. 감독자 암호를 설정한 경우 해당 암호를 입력해야 BIOS 유틸리티에 액세스할 수 있습니다. **89 페이지의 "BIOS 유틸리티"**를 참조하십시오.
- 사용자 암호를 설정하여 컴퓨터의 무단 사용을 방지합니다. 사용자 암호와 더불어, 부팅 시 및 최대 절전 모드에서 나올 때에도 (가용한 경우) 암호를 검사하도록 지정하면 보안을 최대한 강화할 수 있습니다.
- 부팅 암호를 설정하여 컴퓨터의 무단 사용을 방지합니다. 사용자 암호와 더불어, 부팅 시 및 최대 절전 모드에서 나올 때에도 (가용한 경우) 암호를 검사하도록 지정하면 보안을 최대한 강화할 수 있습니다.

중요 : 감독자 암호를 잊지 않도록 주의하십시오. 암호를 잊은 경우에는 대리점 또는 공인 서비스 센터에 문의하십시오.

암호 입력

암호가 설정되어 있으면 디스플레이 화면의 가운데에 암호 프롬프트가 표시됩니다 .

- 감독자 암호가 설정된 경우 부팅 시 **BIOS** 유틸리티를 시작하기 위해 **<F2>** 키를 누르면 프롬프트가 표시됩니다 .
- 감독자 암호를 입력하고 **<Enter>** 키를 눌러 **BIOS** 유틸리티에 액세스합니다 . 암호를 잘못 입력하면 경고 메시지가 표시됩니다 . 암호를 다시 입력하고 **<Enter>** 키를 누릅니다 .
- 사용자 암호가 설정되어 있고 부팅 시 암호 매개 변수를 사용하도록 설정된 경우 부팅 시 프롬프트가 표시됩니다 .
- 사용자 암호를 입력하고 **<Enter>** 키를 눌러 컴퓨터를 사용합니다 . 암호를 잘못 입력하면 경고 메시지가 표시됩니다 . 암호를 다시 입력하고 **<Enter>** 키를 누릅니다 .

중요 : 암호를 세 번 입력할 수 있습니다 . 세 번 모두 암호를 잘못 입력하면 시스템이 중지됩니다 . 그럴 경우 **4 초** 동안 전원 단추를 눌러 컴퓨터를 종료합니다 . 그런 다음 컴퓨터를 다시 켜고 다시 시도합니다 .

ACER THEFT SHIELD

참고: 이 기능은 특정 모델에서만 사용할 수 있습니다.

Acer Theft Shield 는 Android 휴대폰 통화 범위 또는 선택된 무선 네트워크를 벗어나 이동할 경우 경고를 발생시켜 도난을 방지할 수 있도록 도와주는 컴퓨터용 도구입니다 .

Acer Theft Shield 를 시작하려면, *데스크톱*에서 **Acer Theft Shield** 아이콘을 두 번 클릭하거나 *시작*에서 "Acer Theft Shield" 를 입력하여 *검색*을 열고 결과를 나열합니다 .

참고: **Acer Theft Shield** 를 사용하려면 **Windows** 로그인 암호가 필요합니다. 암호를 설정하지 않은 경우에는 설정하라고 알리는 메시지가 나타납니다.

Acer Theft Shield 를 실행하면 사용하려는 감지 유형을 선택하라는 메시지가 나타납니다 . 다음 중에 선택할 수 있습니다 :

- **Android 폰 사용 .**
- **Wi-Fi 네트워크 사용 .**



Android 폰 사용을 선택하면 휴대폰으로 스캔할 수 있는 QR (Quick Reference) 코드가 표시됩니다 . QR 에는 **Android** 앱을 휴대폰에 다운로드 할 수 있는 링크가 들어 있습니다 .

정보: 이 단계에서 **Android** 폰 사용을 선택하지 않은 경우 , 언제든지 **76 페이지**의 "**설정**" 에서 **Android** 폰 사용을 선택할 수 있습니다 .

참고: 휴대폰에 바코드 리더가 설치되지 않은 경우, 먼저 이를 다운로드해야 QR 코드를 스캔할 수 있습니다.



Android 앱을 휴대폰에 다운로드한 후, 다음을 클릭하여 Acer Theft Shield 설정을 시작합니다. 시작을 클릭하여 노트북의 Wi-Fi 핫스팟 기능을 켭니다. 그러면 휴대폰이 노트북을 감지할 수 있게 됩니다.

Acer Theft Shield 사용

일반

사용할 방법을 선택하고 나면 일반 페이지가 나타납니다. 여기에서 Acer Theft Shield 를 활성화하고, Acer Theft Shield 를 활성화하는 데 사용할 바로 가기 키 조합을 선택할 수 있습니다.

언제든지 바로 가기 키 조합을 눌러 컴퓨터를 보호할 수 있습니다.

설정

설정 페이지에서는 알림 설정을 변경하고 Android 폰에서의 통보를 설정할 수도 있습니다 .

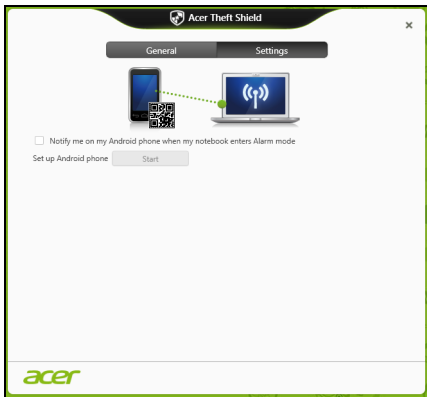

노트북의 **Wi-Fi** 핫스팟 네트워크 구성 아래에서 **편집**을 두드리고 , Android 휴대폰에 연결되어 있는 동안 노트북이 브로드캐스트할 **SSID** 를 변경합니다 .

또한 **알림 모드 설정** 아래의 드롭다운 메뉴에서 알림 통보 기간을 변경할 수 있습니다 .

정보 : QR 코드를 보려면 **Android** 앱을 다시 다운로드하고  아이콘을 클릭합니다 .

네트워크에 연결

기본 제공된 네트워크 기능

기본 제공된 네트워크 기능을 사용하여 컴퓨터를 이더넷 기반 네트워크에 연결할 수 있습니다.

네트워크 기능을 사용하려면 컴퓨터 본체에 있는 **(RJ-45)** 포트와 사용자 네트워크의 허브 또는 네트워크 잭 사이를 이더넷 케이블로 연결합니다.

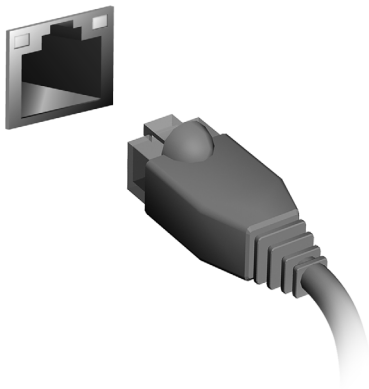

무선 네트워크

인터넷에 연결

컴퓨터의 무선 연결은 기본적으로 켜져 있습니다 .

Windows 에서 설정 중에 사용 가능한 네트워크 목록을 검색한 후에 표시합니다 . 네트워크를 선택하고 필요한 경우 암호를 입력합니다 .

그렇지 않으면 Internet Explorer 를 열고 지침에 따릅니다 .

자세한 내용은 ISP 또는 라우터 설명서를 참조하십시오 .

Acer Instant Connect

Instant Connect는 컴퓨터가 가장 자주 연결하는 네트워크에 빠르게 연결시켜 줍니다 .

Acer Instant Update

Instant update 는 시스템이 다시 시작되고 인터넷 연결을 사용할 수 있을 때 다음 응용 프로그램 내용을 업데이트하는 데 사용됩니다 :

- 브라우저 : Internet Explorer 9 이상 (비디오 웹 사이트 제외) .
- 전자 메일 : Outlook 2010 이상 .

무선 네트워크

무선 LAN 이나 WLAN 은 유선을 사용하지 않고 두 대 이상의 컴퓨터를 연결할 수 있는 무선 로컬 영역 네트워크입니다 . 간단하게 무선 네트워크를 설정하여 파일 , 주변 장치 및 인터넷 연결을 공유할 수 있습니다 .

무선 네트워크의 장점은 ?

유동성

무선 LAN 시스템으로 홈 네트워크 사용자들이 네트워크에 연결된 파일 및 프린터와 스캐너 같은 장치에 대한 액세스를 공유할 수 있습니다 .

또한 가정에 있는 여러 대의 컴퓨터와 인터넷 연결을 공유할 수 있습니다 .

설치 속도 및 간편성

무선 LAN 시스템 설치하는 간편하며 , 벽과 천정을 뚫고 케이블을 연결할 필요가 없습니다 .

무선 LAN 부품

가정에 무선 네트워크를 설치하려면 다음 부품이 있어야 합니다 :

액세스 지점 (라우터)

액세스 지점 (라우터) 은 데이터를 주변 환경으로 브로드캐스트하는 양방향 트랜스리시버입니다 . 액세스 지점은 유무선 네트워크 사이에서 조정 역할을 합니다 . 대부분의 라우터에는 기본적으로 DSL 모뎀이 제공되어 있으며 , 이는 고속 DSL 인터넷 연결을 액세스할 수 있게 해줍니다 . 일반적인 ISP (인터넷 서비스 제공자) 는 모뎀 / 라우터가 서비스 구독을 지원하도록 제공되어 있습니다 . 자세한 설치 지침은 액세스 지점 / 라우터에 제공된 설명서를 주의깊게 읽어보십시오 .

BLUETOOTH 연결 사용

Bluetooth 는 다양한 유형의 장치 간에 짧은 거리에서 데이터를 무선으로 전송할 수 있게 해주는 기술입니다. Bluetooth 사용 가능 장치에는 컴퓨터 , 휴대폰 , 태블릿 , 무선 헤드셋 및 키보드가 있습니다 .

Bluetooth 를 사용하려면 다음 사항을 확인해야 합니다 :

1. 두 장치 모두에서 Bluetooth 가 활성화되어 있어야 합니다 .
2. 장치가 " 페어링 "(또는 연결) 되어 있어야 합니다 .

Bluetooth 활성화 및 비활성화

Bluetooth 어댑터가 양쪽 장치에서 활성화되어 있어야 합니다 . 컴퓨터의 경우 , 이러한 어댑터는 외부 스위치 , 소프트웨어 설정 또는 컴퓨터의 USB 포트에 연결된 별도의 Bluetooth dongle 이 될 수 있습니다 (내부 Bluetooth 어댑터가 없는 경우) .

참고 : Bluetooth 어댑터를 켜는 방법은 해당 장치의 설명서를 참조하십시오 .

그런 다음 알림 영역에서 **Bluetooth** 아이콘을 클릭하고 **설정 열기**를 선택합니다 .

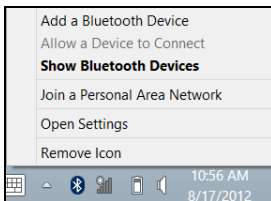

Bluetooth 장치가 이 컴퓨터를 검색하도록 허용 확인란을 선택하고 적용을 클릭한 다음 확인을 클릭합니다 .

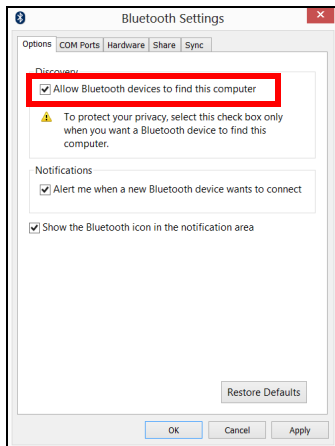

이제 컴퓨터의 **Bluetooth** 어댑터가 활성화되어 **Bluetooth** 장치에 추가할 준비가 되었습니다 .

컴퓨터의 **Bluetooth** 어댑터를 비활성화하려면 다음을 수행합니다 :

1. **Windows** 키 + **<W>** 를 누른 다음 **무선**을 입력합니다 .
2. 결과에서 **무선**을 클릭합니다 .
3. **Bluetooth** 아래에서 토글을 클릭하여 활성화 / 비활성화합니다 .

Bluetooth 장치 추가

모든 새로운 장치는 먼저 컴퓨터의 **Bluetooth** 어댑터와 " 페어링 " 되어야 합니다 . 즉 , 보안 목적 상 먼저 장치가 인증되어야 한다는 의미입니다 . 페어링은 한 번만 하면 됩니다 . 그 다음에는 양쪽 장치에서 **Bluetooth** 어댑터를 켜기만 하면 연결됩니다 .

알림 영역에서 **Bluetooth** 아이콘을 클릭하고 **Bluetooth 장치 추가** 를 선택합니다 .

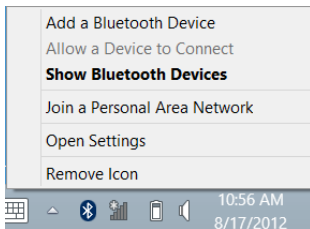

추가할 장치를 클릭합니다 .



컴퓨터에 코드가 표시됩니다 . 이 코드는 장치에 표시된 코드와 일치해야 합니다 . 예 . 를 선택합니다 . 그런 다음 장치의 페어링을 승인합니다 .

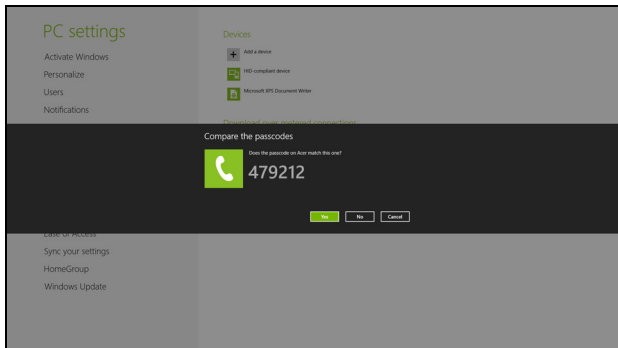

참고: 이전 버전의 **Bluetooth** 기술을 사용하는 일부 장치의 경우 양쪽 장치에 **PIN** 을 입력해야 합니다. 장치 중 하나에 입력 기능이 없는 경우 (예 : 헤드셋), 패스코드가 장치에 하드코딩되어 있습니다 (보통 "0000" 또는 "1234"). 자세한 내용은 장치의 사용 설명서를 참조하십시오.

장치가 페어링에 성공하면 장치 목록에 나타납니다. **제어판** 을 열고 **하드웨어 및 소리** 아래에서 **장치 및 프린터 보기** .를 클릭합니다. 장치를 마우스 오른쪽 버튼으로 클릭하고 **고급 작업 > 작업 창에 연결** 을 선택합니다 .

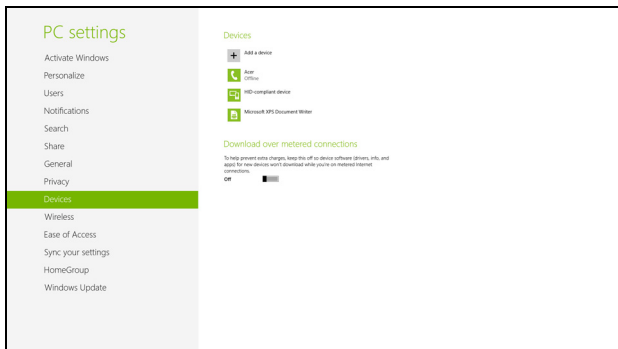

작업 창에서는 장치의 음악 및 오디오를 컴퓨터를 통해 재생하고 , 파일을 장치로 보내거나 **Bluetooth** 설정을 변경할 수 있습니다 .

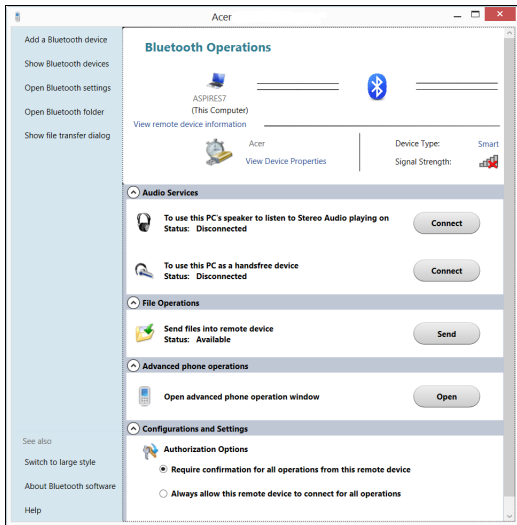

HDMI

HDMI (고선명 멀티미디어 인터페이스)는 업계에서 지원되는 비압축 방식의 모든 디지털 오디오/비디오에 사용되는 인터페이스입니다. HDMI는 호환 가능한 디지털 오디오/비디오 소스(셋톱 박스, DVD 플레이어 등)와 A/V 수신기, DTV(디지털 텔레비전) 같은 호환 가능한 디지털 오디오 및 비디오 모니터 간에 단일 케이블을 통한 인터페이스를 제공합니다.

컴퓨터의 HDMI 포트를 사용하여 고급 오디오 및 비디오 장비를 연결합니다. 단일 케이블 구현으로 설치가 간단하고 연결이 신속합니다.

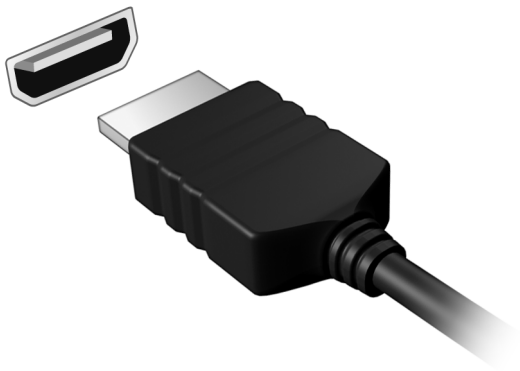

범용 직렬 버스 (USB)

USB 포트는 많은 시스템 리소스를 차지하지 않고 USB 주변 장치를 연결할 수 있는 고속 직렬 버스입니다 .

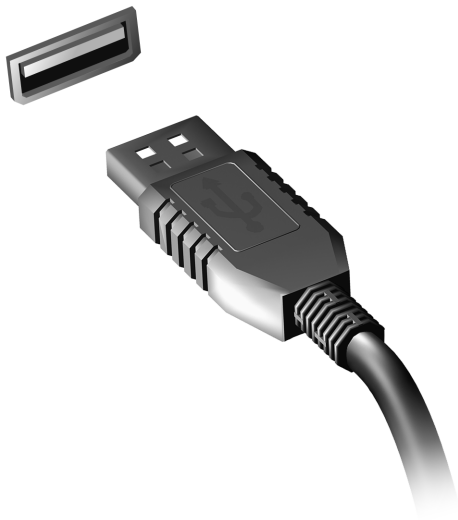

DVD 동영상 재생

DVD 드라이브 모듈을 광드라이브 장착부에 설치하면 컴퓨터에서 DVD 동영상을 재생할 수 있습니다.

1. DVD 를 삽입합니다 .
2. 몇 초 후 DVD 동영상이 자동으로 재생됩니다 .

중요 ! DVD 플레이어를 처음으로 실행할 경우 프로그램에서 지역 코드를 입력하라는 메시지가 나타납니다 . DVD 는 6 개 지역에 대해 사용할 수 있습니다 .

지역 코드	국가 또는 지역
1	미국, 캐나다
2	유럽, 중동, 남아프리카, 일본
3	동남 아시아, 대만, 대한민국
4	라틴 아메리카, 오스트레일리아, 뉴질랜드
5	구소련, 아프리카 일부 지역, 인도
6	중국

참고 : 지역 코드를 변경하려면 다른 지역의 DVD 동영상을 DVD 드라이브에 삽입합니다 .

DVD 드라이브에 지역 코드를 일단 설정하면 이 드라이브는 해당 지역의 DVD 디스크만 재생합니다 . 지역 코드는 첫 번째를 포함하여 최대 다섯 번 설정할 수 있고, 횟수가 다 찬 후에는 마지막 지역 코드 설정이 영구적으로 유지됩니다 .

하드 디스크를 복구해도 지역 코드 설정 횟수가 처음으로 돌아가지는 않습니다 .

BIOS 유틸리티

BIOS 유틸리티는 컴퓨터의 BIOS 에 내장된 하드웨어 구성 프로그램입니다 .

컴퓨터가 이미 제대로 구성되어 최적화되어 있으므로 이 유틸리티를 실행할 필요가 없습니다 . 그러나 구성에 문제가 발생할 경우 이 유틸리티를 실행해야 할 수 있습니다 .

BIOS 유틸리티를 활성화하려면 POST 단계에서 (컴퓨터 로고가 표시된 동안) <F2> 키를 누릅니다 .

부팅 순서

BIOS 유틸리티에서 부팅 순서를 설정하려면 BIOS 유틸리티를 활성화한 다음 화면 맨 위에 나열되어 있는 범주에서 **Boot** 를 선택합니다 .

암호 설정

부팅 시 암호를 설정하려면 BIOS 유틸리티를 활성화한 다음 화면 맨 위에 나열되어 있는 범주에서 **Security** 를 선택합니다 . **Password on boot:** 를 찾은 다음 <F5> 및 <F6> 키를 사용하여 이 기능을 사용하도록 설정합니다 .

FAQ (질문과 대답)

아래에서는 컴퓨터를 사용하는 동안 발생할 수 있는 여러 상황을 나열하고, 각 상황별로 간단한 해결 방법도 제공합니다 .

전원을 켜지만 컴퓨터가 시작되지 않거나 부팅되지 않습니다

전원 표시등을 확인하십시오 .

- 표시등에 불이 켜지지 않았다면 컴퓨터에 전원이 공급되지 않는 상태입니다 . 다음 사항을 확인하십시오 .
 - 배터리를 사용하는 경우 배터리 전원이 부족하거나 방전되어 컴퓨터에 전원을 공급하지 못하는 상태일 수 있습니다 . AC 어댑터를 연결하여 배터리 팩을 다시 충전하십시오 .
 - AC 어댑터가 컴퓨터와 전원 콘센트에 제대로 연결되어 있는지 확인합니다 .
- 표시등에 불이 켜지는 경우에는 다음 사항을 확인하십시오 .
 - 광드라이브에 디스크가 있습니까 ? 디스크를 제거하고 <Ctrl> + <Alt> + 을 눌러 시스템을 다시 시작하십시오 .
 - USB 저장 장치 (USB 디스크 또는 스마트폰) 가 컴퓨터에 연결되어 있습니까 ? 저장 장치 연결을 끊고 <Ctrl> + <Alt> + 을 눌러 시스템을 다시 시작하십시오 .

화면에 아무것도 표시되지 않는 경우

컴퓨터의 전원 관리 시스템에서는 전원을 절약하기 위해 자동으로 화면을 끕니다 . 이 경우 아무 키나 누르면 디스플레이가 다시 켜집니다 .

키를 눌러도 디스플레이가 다시 켜지지 않는 경우 다음 세 가지 원인을 생각해볼 수 있습니다 .

- 명도가 너무 낮기 때문일 수 있습니다 . <Fn> + <▷> (증가) 를 눌러 명도를 높이십시오 .
- 디스플레이 장치가 외부 모니터로 설정되어 있을 수 있습니다 . 디스플레이 전환 키인 <Fn> + <F5> 를 눌러 디스플레이를 컴퓨터로 되돌리십시오 .
- 절전 표시등에 불이 켜져 있으면 컴퓨터가 절전 모드에 있는 것입니다 . 전원 단추를 눌렀다 놓아 컴퓨터를 다시 시작하십시오 .

컴퓨터에서 오디오가 들리지 않는 경우

다음 사항을 확인하십시오 .

- 볼륨이 음소거 상태일 수 있습니다 . **Windows** 의 작업 표시줄에서 볼륨 컨트롤 (스피커) 아이콘을 확인하십시오 . 이 아이콘에 줄이 그어져 있으면 아이콘을 클릭한 다음 **Mute all** (모두 음소거) 옵션의 선택을 취소합니다 .
- 볼륨이 너무 낮기 때문일 수 있습니다 . **Windows** 의 작업 표시줄에서 볼륨 아이콘을 확인하십시오 . 볼륨 컨트롤 단추를 사용하여 볼륨을 조절할 수도 있습니다 .
- 컴퓨터의 출력 포트에 헤드폰 , 이어폰 또는 외부 스피커가 연결되어 있으면 내부 스피커가 자동으로 꺼집니다 .

전원을 켜지 않고 광드라이브 트레이를 꺼내는 방법

광드라이브에는 수동으로 꺼내는 데 사용할 수 있는 구멍이 있습니다 . 간단히 펜이나 클립 끝을 이 구멍에 넣고 눌러서 트레이를 꺼낼 수 있습니다 .

키보드가 응답하지 않는 경우

컴퓨터의 **USB** 포트에 외부 키보드를 연결해 보십시오 . 외부 키보드가 제대로 작동한다면 이는 내부 키보드 케이블에 문제가 생긴 경우일 수 있으므로 로 대리점 또는 공인 서비스 센터에 문의하십시오 .

프린터가 작동되지 않는 경우

다음 사항을 확인하십시오 .

- 프린터가 켜져 있고 전원 콘센트에 연결되어 있는지 확인합니다 .
- **USB** 포트와 프린터의 해당 포트 사이에 프린터 케이블이 제대로 연결되어 있는지 확인합니다 .

서비스 요청

ITW (International Travelers Warranty)

이 컴퓨터에는 여행 시 보안을 제공하고 안심하고 사용할 수 있도록 **ITW (International Travelers Warranty)** 가 지원됩니다 . 전 세계의 서비스 센터 네트워크를 통해 도움을 받을 수 있습니다 .

ITW 보증서는 컴퓨터와 함께 제공됩니다 . 이 보증서에는 **ITW** 프로그램에 대해 알아야 하는 모든 내용이 포함되어 있습니다 . 서비스를 받을 수 있는 공인 서비스 센터 목록이 본 휴대용 소책자에 나와 있습니다 . 이 보증서의 내용을 자세히 읽으십시오 .

특히 여행할 때 지원 센터에서 혜택을 받을 수 있도록 **ITW** 보증서를 항상 휴대하십시오 . **ITW** 보증서의 앞 표지 안쪽 주머니에 구입 영수증을 보관하십시오 .

여행하는 국가에 **Acer** 공인 **ITW** 서비스 센터가 없는 경우 전 세계에 있는 영업소에 문의할 수 있습니다 . **www.acer.com** 을 방문하실 수도 있습니다 .

전화하기 전에

온라인 서비스를 받기 위해 **Acer** 에 연락할 때는 다음 정보를 미리 준비하고 컴퓨터 앞에서 전화하십시오 . 이는 전화 통화 시간을 줄이고 문제를 효과적으로 해결하는 데 도움이 됩니다 . 컴퓨터에 오류 메시지가 표시되면 화면에 나타난 그대로 메시지를 메모해 두십시오 . 경고음이 울린 경우에는 횟수와 순서를 메모하십시오 .

다음 정보를 제공해야 합니다 :

이름 :

주소 :

전화 번호 :

컴퓨터 및 모델 유형 :

일련 번호 :

구입 날짜 :

문제 해결

이 장에서는 일반적인 시스템 문제를 해결하는 방법에 대해 설명합니다 . 문제가 발생하면 기술 부서에 문의하기 전에 이 장을 읽어보십시오 . 보다 심각한 문제를 해결하려면 컴퓨터를 열어야 합니다 . 컴퓨터는 직접 열지 마십시오 . 대리점이나 공인 서비스 센터에 문의하십시오 .

문제 해결 정보

이 컴퓨터는 문제를 해결할 수 있도록 화면 상에 오류 메시지 보고를 제공하는 고급 디자인으로 구성되어 있습니다 .

시스템에서 오류 메시지가 보고되거나 오류 증상이 발생하면 아래의 " 오류 메시지 " 를 참조하십시오 . 문제를 해결할 수 없는 경우 대리점에 문의하십시오 . 92 페이지의 " 서비스 요청 " 을 참조하십시오 .

오류 메시지

오류 메시지가 표시되면 메시지를 기록하고 조치를 취합니다 . 다음 표에는 권장되는 조치와 함께 오류 메시지가 알파벳 순서로 나열되어 있습니다 .

오류 메시지	필요한 조치
CMOS battery bad	대리점 또는 공인 서비스 센터에 문의하십시오 .
CMOS checksum error	대리점 또는 공인 서비스 센터에 문의하십시오 .
Disk boot failure	시스템 (부팅 가능) 디스크를 삽입한 다음 <Enter> 를 눌러 다시 부팅합니다 .

오류 메시지	필요한 조치
Equipment configuration error	POST 단계에서 <F2> 를 눌러 BIOS 유틸리티를 시작한 다음 BIOS 유틸리티 Exit 를 눌러 다시 부팅합니다 .
Hard disk 0 error	대리점 또는 공인 서비스 센터에 문의하십시오 .
Hard disk 0 extended type error	대리점 또는 공인 서비스 센터에 문의하십시오 .
I/O parity error	대리점 또는 공인 서비스 센터에 문의하십시오 .
Keyboard error or no keyboard connected	대리점 또는 공인 서비스 센터에 문의하십시오 .
Keyboard interface error	대리점 또는 공인 서비스 센터에 문의하십시오 .
Memory size mismatch	POST 단계에서 <F2> 를 눌러 BIOS 유틸리티를 시작한 다음 BIOS 유틸리티 Exit 를 눌러 다시 부팅합니다 .

필요한 조치를 취한 후에도 문제가 계속해서 발생되면 대리점 또는 공인 서비스 센터에 도움을 요청하십시오 .

Windows 8 사용을 위한 유용한 정보

당사는 이것이 익힐 필요가 있는 새로운 운영 체제하는 점을 알고 있으며 , 그래서 시작하는 데 도움을 줄 수 있는 몇 개의 포인터를 만들었습니다 .

업무에 둘 세 가지 개념

1. 시작

시작 단추가 이제 없습니다 . 시작 화면에서 앱을 실행할 수 있습니다 .

2. 타일

라이브 타일은 앱의 축소판과 유사합니다 .

3. 참

참을 이용하면 콘텐츠 공유 , PC 끄기 또는 설정 변경 같은 유용한 기능을 수행할 수 있습니다 .

참에 어떻게 액세스합니까 ?

커서를 화면의 오른쪽 위 또는 아래 구석으로 이동하여 참에 액세스하거나 *Windows 키 + <C>* 를 누릅니다 .

시작으로 어떻게 갑니까 ?

키보드에서 *Windows 키* 를 누릅니다 ; *Windows 키 + <C>* 를 누르고 **시작** 을 클릭합니다 ; 커서를 화면 왼쪽 아래 구석으로 이동하여 **시작** 을 클릭합니다 .

앱 간에 이동하려면 어떻게 해야 합니까 ?

커서를 화면의 왼쪽 모서리로 이동하여 현재 실행 중인 앱의 축소판을 봅니다 .

또한 **Windows 키 + <Tab>**을 눌러 현재 앱을 열고 스크롤할 수도 있습니다.

컴퓨터를 끄려면 어떻게 합니까 ?

Windows 키 + <C> 를 누르고 **설정 > 전원**을 클릭하고 원하는 동작을 선택합니다 . 또는 **데스크톱**에서 **Acer 전원 단추**를 클릭하고 원하는 동작을 선택합니다 .

새 인터페이스를 사용하는 이유는 ?

Windows 8 의 새로운 인터페이스는 터치 입력으로 잘 작동할 수 있게 디자인되었습니다 . **Windows Store** 앱은 자동으로 전체 화면을 사용하며 기존 방식으로 닫을 필요가 없습니다 . **Windows Store** 앱은 라이브 타일을 사용하여 시작에 표시됩니다 .

" 라이브 타일 " 은 무엇입니까 ?

라이브 타일은 인터넷에 연결될 때마다 새로운 콘텐츠로 업데이트되는 앱의 축소판 그림과 유사합니다 . 예를 들어 , 앱을 열지 않아도 날씨나 주식 업데이트 정보를 볼 수 있습니다 .

내 컴퓨터의 잠금은 어떻게 해제합니까 ?

아무 키나 누르고 사용자 계정 아이콘을 클릭하여 컴퓨터의 잠금을 해제합니다 . 계정에 암호가 설정된 경우에는 암호를 입력해야 계속할 수 있습니다 .

내 컴퓨터는 어떻게 사용자 지정합니까 ?

다른 배경 이미지를 사용하거나 자신의 필요에 맞게 타일을 정렬하여 시작을 사용자 지정할 수 있습니다 .

배경을 변경하려면 **Windows 키 + <C>** 를 누르고 **설정 > PC 설정 변경 > 사용자 지정** 을 클릭합니다 . 페이지 위쪽에 있는 **시작 화면** 을 클릭하고 색상과 이미지를 선택합니다 .

타일은 어떻게 이동합니까 ?

타일을 클릭하고 눌러서 선택한 다음 **시작** 에서 표시하고 싶은 곳으로 끌어갑니다 . 새 위치에 타일이 놓일 수 있도록 다른 타일들이 이동합니다 .

타일을 더 크거나 작게 만들 수 있습니까 ?

타일을 마우스 오른쪽 단추로 클릭한 다음 화면 아래쪽에 표시된 메뉴에서 **더 작게** 또는 **더 크게** 를 선택합니다 .

잠금 화면을 어떻게 사용자 지정합니까 ?

다른 이미지를 사용하거나 자신의 필요에 맞게 빠른 상태 및 알림을 표시하도록 하여 잠금 화면을 사용자 지정할 수 있습니다 .

배경을 변경하려면 **Windows 키 + <C>** 를 누르고 **설정 > PC 설정 변경 > 사용자 지정** 을 클릭합니다 . 페이지 위쪽에 있는 **잠금 화면** 을 클릭하고 잠금 화면에 표시할 이미지와 앱을 선택합니다 .

그러면 앱을 어떻게 닫습니까 ?

커서를 화면 맨 위로 이동한 다음 창을 클릭하여 아래로 끌어서 앱을 닫습니다 .

축소판 그림을 마우스 오른쪽 단추로 클릭하고 **닫기**를 선택하여 화면 왼쪽 가장 자리에 있는 축소판 그림에서 앱을 닫을 수 있습니다 .

화면 해상도를 변경할 수 있습니까?

시작에서 ' 제어판 ' 을 입력하여 **검색**을 열고 결과를 표시합니다 . **제어판 > 화면 해상도 조정**을 클릭합니다 .

예전 방식대로 Windows 를 사용하고 싶습니다 - 내 데스크톱으로 돌아가게 해 주세요!

시작에서 **데스크톱** 타일을 클릭하여 기존 데스크톱을 표시합니다 . 자주 사용하는 앱을 작업 표시줄에 고정하여 쉽게 열 수 있습니다 .

Windows Store 앱이 아닌 앱을 클릭하면 Windows 가 자동으로 **데스크톱**을 사용하여 앱을 엽니다 .

내 앱은 어디에 있습니까?

시작에서 열리는 앱의 이름을 입력하면 **검색**이 자동으로 열려서 결과가 나옵니다 .

전체 앱 목록을 보려면 스페이스 바나 **메뉴 키**를 누르고 **모든 앱**을 클릭합니다 .

시작에 앱을 어떻게 표시합니까?

모든 앱에 있는 상태에서 앱을 시작에 표시하고 싶으면 앱을 선택하고 마우스 오른쪽 단추로 클릭합니다 . 화면의 아래쪽에 표시된 메뉴에서 **시작에 고정**을 선택합니다 .

시작에서 타일을 어떻게 제거합니까?

타일을 마우스 오른쪽 단추로 클릭하고 화면의 아래쪽에 표시된 메뉴에서 **시작에서 고정 해제** 를 클릭합니다 .

데스크톱의 내 작업 표시줄에 앱을 어떻게 표시합니까?

모든 앱에 있는 상태에서 앱을 **데스크톱**의 작업 표시줄에 표시하고 싶으면 앱을 선택하고 마우스 오른쪽 단추로 클릭합니다 . 화면의 아래쪽에 표시된 메뉴에서 **작업 표시줄에 고정** 을 선택합니다 .

앱을 어떻게 설치합니까?

Store 에서 **Windows Store** 앱을 다운로드할 수 있습니다 . **Store** 에서 앱을 구매하고 다운로드하려면 **Microsoft ID** 가 있어야 합니다 .

메모장 및 그림판 같은 앱을 찾을 수 없습니까! 어디에 있습니까?

시작에서 찾으려는 앱 이름을 입력하여 **검색**을 열고 결과를 나열합니다 . 또는 **모든 앱을 열고 "Windows 액세스리"** 로 스크롤하여 레거시 프로그램 목록을 볼 수 있습니다 .

Microsoft ID(계정) 가 무엇입니까 ?

Microsoft 계정은 **Windows** 에 로그인하는 데 사용하는 전자 메일 주소와 암호입니다 . 아무 전자 메일 주소나 사용할 수는 있지만 , 친구와 통신할 때나 즐겨찾는 웹 사이트에 로그인할 때 사용하던 것을 선택하는 것이 가장 좋습니다 . **PC**에 **Microsoft** 계정으로 로그인하면 **PC**는 사용자가 관심을 가진 사람 , 파일 및 장치에 연결됩니다 .

계정이 필요합니까?

Windows 8을 사용하는 데는 Microsoft ID가 필요하지 않지만, Microsoft ID를 사용하여 로그인한 여러 기기에서 데이터를 동기화할 수 있으므로 만들어 두면 편리합니다.

계정을 어떻게 만듭니까?

이미 Windows 8을 설치했지만 Microsoft 계정을 사용하여 로그인하지 않았거나 Microsoft 계정이 없어서 하나 만들고 싶은 경우, **Windows 키 + <C>**를 누르고 **설정 > PC 설정 변경 > 사용자 > Microsoft 계정으로 전환**을 두드리고 화면에 나온 지침을 따릅니다.

Internet Explorer에 즐겨찾기를 어떻게 추가합니까?

Internet Explorer 10에는 기존 즐겨찾기가 없습니다. 그 대신 바로 가기를 **시작**에 고정할 수 있습니다. 일단 페이지가 열리면, 페이지 아무 데나 마우스 오른쪽 단추로 클릭하여 화면 아래쪽에 메뉴를 엽니다. **시작에 고정**을 클릭합니다.

Windows 업데이트는 어떻게 확인합니까?

Windows 키 + <C>를 누르고 **설정 > PC 설정 변경 > Windows 업데이트**를 클릭합니다. **지금 업데이트 확인**을 클릭합니다.

어디에서 자세한 정보를 얻을 수 있습니까?

자세한 내용을 보려면 다음 위치를 방문하십시오:

- Windows 8 자습서: www.acer.com/windows8-tutorial
- 지원 FAQ: www.acer.com/support

규정 및 안전 고지 사항

FCC 고지 사항

이 장치는 FCC 규정의 파트 15 에 정한 클래스 B 디지털 장치의 제한 사항 준수에 관한 검사를 통과하였습니다 . 이 제한 사항은 장치를 가정에 설치하여 사용할 때 장애 간섭을 적절히 방지하도록 하기 위한 것입니다 . 이 장치는 무선 주파 에너지를 생성하고 사용함에 따라 이러한 에너지를 공중에 방출할 수 있으므로 무선 통신에 장애 간섭을 일으키지 않도록 지침을 준수하여 설치 및 사용해야 합니다 .

그러나 지침을 준수하더라도 특정 설치 상황에 따라서는 간섭을 일으킬 수 있습니다 . 이 장치가 라디오 또는 텔레비전 수신에 장애 간섭을 일으키는 경우 (장치를 켜고 끄에 따라 확인할 수 있음) 사용자는 다음 조치를 통해 간섭을 제거하도록 시도하는 것이 좋습니다 .

- 수신 안테나의 방향을 변경하거나 위치를 바꿉니다 .
- 장치와 수신기를 서로 더 멀리 둡니다 .
- 수신기를 연결한 회로의 콘센트가 아닌 다른 회선의 콘센트에 장치를 연결합니다 .
- 대리점이나 라디오 / 텔레비전 전문 기술자에게 도움을 요청합니다 .

유의 사항 : 보호용 케이블

다른 컴퓨터 장치에 연결할 때는 FCC 규정을 준수하도록 보호용 케이블을 사용해야 합니다 .

유의 사항 : 주변 장치

클래스 B 제한 사항을 준수하는 것으로 인증된 주변 장치 (입력 / 출력 장치, 단자, 프린터 등) 만을 이 장비에 사용하십시오 . 인증되지 않은 주변 장치를 이 컴퓨터에 사용하면 라디오 및 TV 수신에 간섭을 일으킬 수 있습니다 .

주의 : 제조업체가 명시적으로 승인하지 않은 방식으로 이 컴퓨터를 변경 또는 개조한 경우에는 이 컴퓨터 작동에 대해 미연방 통신 위원회 (FCC) 가 보장한 사용자 권리가 무효화될 수 있습니다 .

캐나다의 경우

클래스 B 급의 이 디지털 장치는 Canadian ICES-003 을 준수합니다 .

Remarque à l'intention des utilisateurs canadiens

Cet appareil numérique de la classe B est conforme a la norme NMB-003 du Canada.

러시아 규제 인증 준수



ME61

LCD 픽셀 유의 사항

LCD 장치는 고정밀 제조 기술로 생산됩니다 . 그러나 때로는 일부 픽셀이 작동하지 않거나 검정색 또는 빨간색 점으로 나타날 수 있습니다 . 이러한 현상은 녹화 이미지에 영향을 미치지 않으며 고장을 유발하지 않습니다 .

무선 장치 규제 고지 사항

참고: 아래의 규제 정보는 무선 LAN 또는 Bluetooth 가 장착된 모델에만 적용됩니다 .

인가된 방식으로 사용할 때 무선 간섭을 방지하기 위해서는 이 장치를 실내에서 사용해야 합니다 .

이 제품은 무선 사용이 승인된 국가 또는 지역의 무선 주파 및 안전 표준을 준수합니다 . 구성에 따라 이 제품에 무선 라디오 장치 (예 : 무선 LAN 또는 Bluetooth 모듈) 가 포함되거나 포함되지 않을 수 있습니다 . 아래의 정보는 이러한 장치가 장착된 제품에만 적용됩니다 .

유럽 연합 (EU) 국가를 위한 적합성 선언서

이에 의거하여 Acer 는 이 컴퓨터가 필수 요구 사항 및 Directive 1999/5/EC 의 기타 관련 조항을 준수함을 선언합니다 .

다른 도메인을 위한 무선 작동 채널

북아메리카	2.412-2.462 GHz	Ch01 ~ Ch11
일본	2.412-2.484 GHz	Ch01 ~ Ch14
유럽 ETSI	2.412-2.472 GHz	Ch01 ~ Ch13

프랑스 : 무선 주파수 대역 제한됨

일부 프랑스 지역은 주파수 대역이 제한됩니다 . 실내에서의 최대 공인 전력 :

- 전체 2.4 GHz 대역 (2400 MHz ~ 2483.5 MHz) 의 경우 10 mW
- 2446.5 MHz ~ 2483.5 MHz 사이의 주파수에 대해 100 mW

참고 : 10 ~ 13 채널은 대역 2446.6 MHz ~ 2483.5 MHz 에서 작동합니다 .

실외에서 사용할 경우 다음과 같은 몇 가지 가능성이 있습니다 : 개인 재산 또는 공인의 개인 재산에 준한 사용은 2446.5 - 2483.5 MHz 대역에서 최대 공인 전력 100 mW 을 이용하는 국방부에 기준 예비 당국 절차를 따릅니다 . 공적인 재산 상의 실외 사용은 허용되지 않습니다 .

전체 2.4 GHz 대역에 대해 , 아래 나열된 부서 :

- 실내에서 최대 공인 전력은 100 mW 입니다
- 실외에서 최대 공인 전력은 10 mW 입니다

2400 ~ 2483.5 MHz 대역을 사용하는 부서는 실내에서 100 mW 이하, 실외에서 10 mW 이하의 EIRP 에서 허용됩니다 :

01 Ain Orientales	25 Doubs	59 Nord	71 Saone et Loire
02 Aisne	26 Drome	60 Oise	75 Paris
03 Allier	32 Gers	61 Orne	82 Tarn et Garonne
05 Hautes Alpes	36 Indre	63 Puy Du Dome	84 Vaucluse
08 Ardennes	37 Indre et Loire	64 Pyrenees Atlantique	88 Vosges
09 Ariege	41 Loir et Cher	66 Pyrenees	89 Yonne
11 Aude	45 Loret	67 Bas Rhin	90 Territoire de Belfort
12 Aveyron	50 Manche	68 Haut Rhin	94 Val de Marne
16 Charente	55 Meuse	70 Haute Saone	
24 Dordogne	58 Nièvre		

이 요구 사항은 프랑스 내의 좀더 많은 영역에서 무선 LAN 카드를 사용할 수 있도록 초과로 변경이 가능합니다 .

최신 정보를 보려면 ART 를 확인하십시오 (www.art-telecom.fr).

참고: WLAN 카드는 10 mW ~ 100 mW 를 전송합니다 .

국가 코드 목록

이 장비는 다음 국가에서 작동할 수 있습니다 :

국가	ISO 3166 2 글자 코드	국가	ISO 3166 2 글자 코드
오스트리아	AT	몰타	MT
벨기에	BE	네덜란드	NT
키프러스	CY	폴란드	PL
체코 공화국	CZ	포르투갈	PT
덴마크	DK	슬로바키아	SK
에스토니아	EE	슬로베니아	SL
핀란드	FI	스페인	ES
프랑스	FR	스웨덴	SE
독일	DE	영국	GB
그리스	GR	아이슬란드	IS
헝가리	HU	리히텐슈타인	LI
아일랜드	IE	노르웨이	NO
이탈리아	IT	스위스	CH
라트비아	LV	불가리아	BG
리투아니아	LT	루마니아	RO
룩셈부르크	LU	터키	TR

캐나다 - 저전력 비면허 무선 통신 장치 (RSS-210)

신체에 대한 RF 장 (RSS-102) 노출

컴퓨터는 일반인에 적용되는 Health Canada 제한을 초과하는 RF 장을 방출하지 않는 저 개인 통합 안테나를 채택하고 있습니다. Health Canada 의 웹 사이트 www.hc-sc.gc.ca/rpb 에서 Safety Code 6 을 참조하십시오 .

이 장치는 캐나다 산업 규정 RSS210 에 부합합니다 .

이 클래스 B 의 디지털 장치는 Canadian ICES-003, Issue 4 및 RSS-210, No 4 (Dec 2000) 및 No 5 (Nov 2001) 를 준수합니다 .

" 인가된 방식으로 사용할 때 무선 간섭을 방지하기 위해서는 이 장치를 실내에서 사용해야 하며 , 최대한 보호하기 위해 창에서 떨어진 곳에 두어야 합니다 . 외부에 설치하는 장비 또는 트랜지트 안테나는 인가를 받아야 합니다 ."

Cet appareil numérique de la classe B est conforme à la norme NMB-003, No. 4, et CNR-210, No 4 (Dec 2000) et No 5 (Nov 2001).

« Pour empêcher que cet appareil cause du brouillage au service faisant l'objet d'une licence, il doit être utilisé à l'intérieur et devrait être placé loin des fenêtres afin de fournir un écran de blindage maximal. Si le matériel (ou son antenne d'émission) est installé à l'extérieur, il doit faire l'objet d'une licence.

주의 : IEEE 802.11a 무선 LAN 을 사용하는 경우 이 장치는 5.15 - 5.25 GHz 주파수 범위에서 작동하기 때문에 실내에서만 사용해야 합니다 . 캐나다 산업 규정은 5.15 - 5.25 GHz 주파수 범위에서 동일 채널의 Mobile Satellite 시스템에 대한 장애 간섭 위험을 줄이기 위해 이 제품을 실내에서만 사용하도록 제한합니다 . 고성능 레이더는 5.25 - 5.35 GHz 및 5.65 - 5.85 GHz 대역의 기본 사용자로 할당되어 있습니다 . 이러한 레이더 기지국은 이 장치에 간섭을 일으키거나 손상을 입힐 수 있습니다 .

이 장치에서 사용하기 위해 허용된 최대 안테나 계인은 6dBi 입니다 . 이 값은 포인트간 작업에서 5.25 - 5.35 및 5.725 - 5.85 GHz 주파수 범위에 대한 E.I.R.P 제한에 부합하기 위한 값입니다 .

FCC RF 안전 요구 사항

LAN Mini PCI 카드 및 Bluetooth 카드에서 방출되는 출력 전력은 FCC 무선 주파 방출 제한보다도 낮습니다. 그러나, 정상적인 사용 중에 사람과의 접촉을 최소화하기 위해 다음 방법으로 컴퓨터를 사용해야 합니다.

1. 사용자는 각 RF 옵션 장치의 사용 설명서에 나온 무선 옵션 장치의 RF 안전 지침을 준수해야 합니다.

주의: FCC RF 노출 준수 요구 사항에 따라, 화면 영역 아래 내장된 통합 무선 LAN Mini PCI 카드의 안테나와 사람 사이에 20 cm (8 인치) 이상 거리를 유지해야 합니다.

참고: 무선 Mini PCI 어댑터는 송신 다이버시티 기능을 구현합니다. 이 기능은 두 안테나 모두에서 동시에 무선 주파를 방출하지 않습니다. 무선 통신 품질을 보충하기 위해 두 안테나 중 하나가 자동으로 선택되며, 사용자가 직접 선택할 수도 있습니다.

1. 이 장치는 5.15 - 5.25 GHz 주파수 범위에서 작동하기 때문에 실내에서만 사용해야 합니다. FCC는 5.15 - 5.25 GHz 주파수 범위에서 동일 채널의 Mobile Satellite 시스템에 대한 장애 간섭 위험을 줄이기 위해 이 제품을 실내에서만 사용하도록 제한합니다.
2. 고성능 레이더는 5.25 - 5.35 GHz 및 5.65 - 5.85 GHz 대역의 기본 사용자로 할당되어 있습니다. 이러한 레이더 기지국은 이 장치에 간섭을 일으키거나 손상을 입힐 수 있습니다.
3. 제대로 설치하지 않거나 무단으로 사용하면 무선 통신에 장애 간섭을 유발할 수 있습니다. 또한 내부 안테나를 임의로 개조하면 FCC 인증 및 보증이 무효화됩니다.

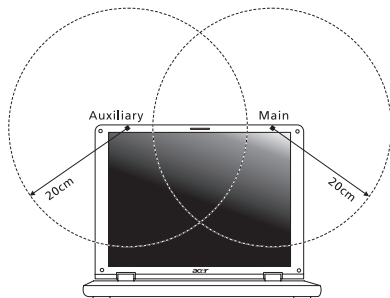

캐나다 - 저전력 비면허 무선 통신 장치 (RSS-210)

신체에 대한 RF 장 (RSS-102) 노출

컴퓨터는 일반인에 적용되는 Health Canada 제한을 초과하는 RF 장을 방출하지 않는 저개인 통합 안테나를 채택하고 있습니다. Health Canada 의 웹 사이트 www.hc-sc.gc.ca/rpb 에서 Safety Code 6 을 참조하십시오 .

이 장치는 캐나다 산업 규정 RSS210 에 부합합니다 .

이 클래스 B 의 디지털 장치는 Canadian ICES-003, Issue 4 및 RSS-210, No 4 (Dec 2000) 및 No 5 (Nov 2001) 를 준수합니다 .

" 인가된 방식으로 사용할 때 무선 간섭을 방지하기 위해서는 이 장치를 실내에서 사용해야 하며 , 최대한 보호하기 위해 창에서 떨어진 곳에 두어야 합니다 . 외부에 설치하는 장비 또는 트랜지트 안테나는 인가를 받아야 합니다 ."

Cet appareil numérique de la classe B est conforme à la norme NMB-003, No. 4, et CNR-210, No 4 (Dec 2000) et No 5 (Nov 2001).

« Pour empêcher que cet appareil cause du brouillage au service faisant l'objet d'une licence, il doit être utilisé à l'intérieur et devrait être placé loin des fenêtres afin de fournir un écran de blindage maximal. Si le matériel (ou son antenne d'émission) est installé à l'extérieur, il doit faire l'objet d'une licence.

주의 : IEEE 802.11a 무선 LAN 을 사용하는 경우 이 장치는 5.15 - 5.25 GHz 주파수 범위에서 작동하기 때문에 실내에서만 사용해야 합니다 . 캐나다 산업 규정은 5.15 - 5.25 GHz 주파수 범위에서 동일 채널의 Mobile Satellite 시스템에 대한 장애 간섭 위험을 줄이기 위해 이 제품을 실내에서만 사용하도록 제한합니다 . 고성능 레이더는 5.25 - 5.35 GHz 및 5.65 - 5.85 GHz 대역의 기본 사용자로 할당되어 있습니다 . 이러한 레이더 기지국은 이 장치에 간섭을 일으키거나 손상을 입힐 수 있습니다 .

이 장치에서 사용하기 위해 허용된 최대 안테나 계인은 6dBi 입니다 . 이 값은 포인트간 작업에서 5.25 - 5.35 및 5.725 - 5.85 GHz 주파수 범위에 대한 E.I.R.P 제한에 부합하기 위한 값입니다 .

Acer Aspire M5-481

使用手冊



© 2012 保留所有權利

Acer Aspire M5-481 使用手冊

初版：2013 年 1 月

產品型號： _____

產品序號： _____

購買日期： _____

購買地點： _____

目錄

安全及使用舒適性	5	從 Windows 復原	43
		從復原備份中復原	47
初步設定	15	Acer clear.fi	50
使用指南	15	瀏覽媒體與相片	50
使用電腦的基本保養和秘訣	15	分享的檔案	51
開啓及關閉電腦	15	有哪些相容的裝置？	51
維護您的電腦	16	播放至另一個裝置	52
AC 電源轉換器的維護	16	電源管理	53
清潔及維護	17	Acer Green Instant On	53
Acer 筆記型電腦導覽	18	省電	54
螢幕檢視	19	電池組	56
鍵盤檢視	21	電池組特性	56
後視圖	22	為電池充電	56
USB 3.0 資訊	23	最佳化電池使用壽命	57
左視圖	23	檢查電池電量	58
右視圖	24	低電量警告	58
底視圖	25	攜帶筆記型電腦旅行	60
使用鍵盤	26	移除與其他裝置的連接	60
鎖定鍵及內嵌數字鍵台	26	移動電腦	60
快速鍵	27	前置作業	60
Windows 按鍵	29	帶著電腦參加會議	61
觸控板	30	帶著電腦回家	61
觸控板基本操作	30	前置作業	61
觸控板手勢	31	攜帶物品	62
復原	32	特殊考量事項	62
建立復原備份	32	設置家庭辦公室	62
建立磁碟機和應用程式備份	35	帶著電腦出差	63
復原您的系統	38	前置作業	63
重新安裝驅動程式和應用程式	38	攜帶物品	63
回到先前的系統快照	41	特殊考量事項	63
將系統回到出廠預設狀態	42	帶著電腦到國外出差	64

前置作業	64	播放 DVD 影片	82
攜帶物品	64	BIOS 公用程式	83
特殊考量事項	64	開機順序	83
電腦的安全保護	65	設定密碼	83
使用密碼	65	常見問題	84
輸入密碼	65	服務需求	86
Acer Theft Shield	67	疑難排解	88
使用 Acer Theft Shield	69	疑難排解提示	88
一般設定	69	錯誤訊息	88
設定	70	使用 Windows 8 的秘訣和提示	90
連接至網路	71	有三個要記住的觀念	90
內建網路功能	71	如何存取快速鍵？	90
無線網路	72	如何進入開始功能表？	90
連線至網際網路	72	我要如何在應用程式間進行切換？	90
Acer Instant Connect	72	如何關閉我的電腦？	91
Acer Instant Update	72	為什麼要使用新介面？	91
無線網路	72	如何將我的電腦解除鎖定？	91
無線網路有哪些優點？	73	如何個人化我的電腦？	91
無線 LAN 的使用元件	73	我想要以我習慣的方式來使用 Windows。	
使用藍牙連線	74	還我桌面！	93
啓用和停用藍牙	74	我的應用程式在哪裡？	93
新增藍牙裝置	76	何謂 Microsoft ID (帳戶)？	94
HDMI	80	如何將我的最愛新增到 Internet Explorer？	95
通用序列匯流排 (USB)	81	如何檢查 Windows Update？	95
		哪裡可獲得更多資訊？	95
		規範和安全注意事項	96

安全及使用舒適性

安全指示

請仔細閱讀本安全指示，請妥善保管本文件以便日後的查詢使用。務必遵守標示在本產品上的所有警告與指示訊息。

在清潔前請先關閉本產品的電源

請先將本產品從牆上插座拔除後，再進行清理工作。勿使用液狀或噴霧清潔劑。使用微濕的布擦拭清潔本產品。

警告

使用電源線

請確定要插入電源線的電源插座位在方便取得的位置，並盡可能靠近設備操作員。需要中斷設備電源時，請確定從電源插座拔出電源線。

中斷電源

在連接及中斷電源供應器的電源時，請注意下列事項：

請先安裝電源供應器，然後再將電源線連接至 AC 電源插座。

請先拔除電源線，然後再將電源供應器從電腦移除。

如果系統有多個電源，請將所有電源線從電源拔出，以中斷系統電源。

電力使用

- 本產品僅可使用電源線標籤所規定的電壓。若不確定可供使用的電壓種類，請洽詢經銷商或當地的電力公司。
- 請勿在電源線上面放置任何重物。電源線的走線或配置要特別小心，避免放在會被物品或腳絆到的地方。
- 使用延長線時，請注意其電流負荷量。插在同一延長線的電器設備使用電量不可超過延長線的電流負荷量。同時，同一插座的耗電量也不可超過保險絲的負荷量。

- 請勿將電源插座、延長線或插座與太多裝置連接，以免負荷量過重。整體的系統負載量不得超過分支電路功率的 80%。如果使用的是延長線，則其負載量不應超過延長線輸入功率的 80%。
- 產品隨附的 AC 電源轉接器配備有三線式接地插頭。此插頭僅適合用於與接地插座連接。請在插入 AC 電源轉接器插頭前，確認該插座已接地。請勿將插頭插入一個非接地式的插座。如需詳細資訊，請與電氣技師洽詢。
- **警告！插頭的接地腳是一個安全防護功能。在使用電源插座時如果接地不完全，可能會發生電擊並 / 或造成身體傷害。**
- **注意：接地腳同時提供了良好的保護，避免鄰近電子裝置對產品性能產生干擾及製造噪音。**
- 系統可使用各種不同電壓進行供電 (100 至 120 或 220 至 240 V AC)。系統隨附電源線符合購買所在國家 / 地區的使用需求。在其他國家 / 地區使用電源線時，必須符合當地的使用需求。如需關於電源線需求的詳細資訊，請洽詢授權經銷商或服務供應商。

保護聽力

- **警告：長時間以高音量使用耳機，可能造成聽力永久喪失。**

為保護您的聽力，請遵守以下指示。

- 逐漸增加音量，直到您能清晰舒適地聆聽音樂。
- 勿在耳朵已習慣後又增加音量。
- 勿長時間以高音量聆聽音樂。
- 勿為阻絕吵雜的環境而增加音量。
- 若您無法聽見他人對您說的話，請降低音量。



隨附的防塵待機卡

- **注意：本章的資訊不一定適用於您的電腦。**

電腦的記憶卡插槽內已插入塑膠製的防塵待機卡。防塵待機卡可保護未使用的插槽，避免灰塵、金屬物體或其他小雜物的掉入。當插槽內未放入介面卡時，請使用防塵待機卡。

通則

- 勿靠近水邊使用本產品。
- 勿將本產品置於不穩定的推車、支架或桌子上。若本產品摔落，可能會造成嚴重損壞。
- 產品上的縫隙及開口有通風功效，可確保產品穩定運作並避免過熱，因此請勿擋住或蓋住開口，亦請勿放在床鋪、沙發、地毯及其他相似表面上。除非有適當的通風，否則絕對不要將本產品放在靠近電暖爐或導熱器的地方，或置放於密閉空間中。
- 請勿將任何種類的物體塞入本產品的縫隙中，以免接觸到危險的高壓點或短路部分，而造成火災或電擊。請勿潑灑任何種類的液體於本產品的上方或內部。
- 為避免損壞內部零件及造成電池漏電，請勿將本產品置於震動的表面上。
- 請勿在參加體育活動、運動，或任何會造成意外短路或損壞轉動裝置、硬碟、光碟機，以及可能讓鋰電池暴露在危險下的震動環境中使用本產品。
- 筆記型電腦底部表面、通風孔周圍及 AC 電源轉換器可能會過熱。為了避免造成傷害，請務必勿讓皮膚或身體碰觸到這些裝置和裝置周圍。
- 您的裝置與其配件可能含有小零件，請放置在兒童無法拿取之處。

產品維護

請勿自行維修本產品，因為打開或移除機殼時，會讓您暴露在危險的電壓或其他風險之中。請由專業人員進行維修。

發生下列情形時，請拔掉本產品的電源插頭，並由專業人員進行維修：

- 電源線或插頭損壞或磨損時。
- 液體潑濺到本產品。
- 產品暴露在雨中或是水中。
- 產品掉落或外殼受損時。
- 產品出現明顯的效能異常時，表示需要維修。
- 在遵循操作指示的情況下，產品仍無法正確操作。
- **注意：**您只能調整操作指示中提及的控制項，未正確調整其他控制項可能會造成電腦毀損，且需要由合格的維修人員進行經常性的維修，才能讓產品恢復正常狀態。

電池安全使用指南

本電腦使用的是鋰電池。請勿在潮濕或腐蝕性的環境中使用此電池。請勿將產品放置、存放或靠近熱源、置於高溫位置、放在強烈日照下、放在微波爐或加壓容器中，並且請勿暴露於 60°C (140°F) 以上的溫度中。若未遵守上述規定，可能會導致電池漏出酸液、發熱、爆炸或燃燒，而造成受傷及 (或) 損壞。

請勿穿刺、開啓或拆解電池，若您在電池漏液時接觸到漏出的液體，請以清水徹底清洗，並立即就醫。

基於安全理由，且為了延長電池的使用壽命，在 0°C (32°F) 以下或 40°C (104°F) 以上的溫度中將無法進行充電。

新電池要經過兩到三次完整的充放電過程後，才能發揮完整的效能。電池可充放電數百次，但是電力會逐漸下降。當開機時間異常短於正常時間時，請購買新的電池。您只能使用經過核准的電池，並使用專為此裝置核准的專用充電器為電池進行充電。

請僅按照使用目的使用電池。勿使用損壞的充電器或電池。勿使電池發生短路。以錢幣、金屬片或筆之類的金屬物品直接連接電池的正極 (+) 和負極 (-) 終端時，可能會不小心引發短路。(電極接點看起來就像電池上的金屬條。) 尤其當您將備用電池放置於口袋或皮包內時，就可能發生這種情形。電池正負極發生短路可能會損壞電池或相連的物體。

如果您將電池放置在過熱或熱冷的環境中 (例如夏天或冬天的密閉車廂內)，可能會導致電池容量和使用壽命縮短。請務必將電池保持在介於 15°C 至 25°C (59°F 至 77°F) 的環境中。置入高溫或低溫電池，可能會暫時無法使用，即使在充滿電的情況下亦同。在極度過低的溫度下更會使得電池效能受到限制。

勿將電池丟棄到火中，以免引起爆炸，損壞的電池也可能會爆炸。請根據當地法規棄置電池，若有可能請回收電池，勿以家庭廢棄物進行棄置。

- **注意：**如需電池運送文件，請參閱 www.acer.com。

更換電池組

本電腦使用的是鋰電池。更換與隨附電池相同型號的電池，若使用其他型號的電池可能會發生火災或爆炸。

- **警告！** 未正確處理電池可能會爆炸。請勿拆解電池或將電池丟棄到火中。請將電池放在孩童拿不到的地方。請根據當地法規棄置用過的電池。

無線電頻率干擾

- **警告！**因為安全考量，當您在下列狀況下使用筆記型電腦時，請關閉所有的無線裝置或無線電傳輸裝置。這些裝置可能包括但不限於：無線網路(WLAN)、藍牙及(或) 3G。

請記住，應遵守任何地區的任何特定規定，並在禁止使用或使用可能造成干擾或危險時關閉裝置，以及僅在正常操作位置使用裝置。本裝置在正常使用時，可符合 RF 暴露規定，但仍應將裝置及天線放在距離您身體至少 1.5 公分 (5/8 英吋) 處，此裝置並不包含金屬物質，您的身體應該與此裝置保持上述的距離。若欲順利傳送資料檔案或訊息，本裝置應使用良好品質的網路連線，在某些情況下，資料檔案或訊息會延後傳送，直到恢復連線為止，請確保遵守上述分離的距離，直到傳送作業結束。裝置的零件具有磁性，該磁性物質可能會附在本裝置上，因此配戴助聽器的人士，請勿將裝置靠近配戴助聽器的耳朵。勿將信用卡或其他磁性儲存媒體靠近本裝置，以免內部資訊遭到清除。

醫療裝置

使用無線話機等無線電傳輸設備，可能會干擾未妥善保護的醫療裝置之功能性。若有任何問題，請洽醫師或醫療裝置製造商，以瞭解裝置是否已妥善隔離外部的無線電能量。當醫療機構告知請關閉手機電源時，請遵守相關規定，因為醫院或醫療機構所使用的設備可能會受外部無線電頻傳輸活動影響。

心律調整器。 心律調節器製造商建議在無線裝置和心律調節器之間需維持至少 15.3 公分 (6 英吋) 的距離，以避免其對心律調節器發生可能的干擾。該等建議內容與獨立研究人員及無線技術研究機構所提出的建議內容一致。配戴心律調整器的人士應進行以下動作：

- 請將裝置與心律調節器保持 15.3 公分 (6 英吋) 以上的距離。
- 在開啓裝置電源時，勿將裝置放在心律調整器附近。
當您覺得有干擾情況，請關閉並移動裝置。

助聽器。 部分數位無線裝置可能會干擾部分助聽器產品。若發生干擾的情況，請洽詢您的服務供應商。

車輛

RF 訊號可能會影響在汽車上未適當安裝或未受到足夠遮蔽的電子系統，例如電子燃料噴射系統、電子防滑 (防鎖死) 煞車系統、電子速控系統和安全氣囊系統。若需要更多資訊，請洽車輛或任何額外使用之設備製造商或代表。僅合格人員能維修或安裝車內裝置，因為不當的安裝或維修可能會造成危險，並使裝置保固內容失效。定期檢查車內所有無線設備

的安裝及操作方式是否正確。請勿將裝置、裝置零件或配件，與可燃性液體、氣體或爆炸性物質一同存放或攜帶。附有安全氣囊的車輛在受到大力撞擊時，安全氣囊會膨脹，因此勿將固定式或可攜式無線設備等物體，放置在安全氣囊上方或安裝處。若車內無線設備安裝不當，在安全氣囊膨脹時，可能會造成乘客重傷。搭乘飛機時禁止使用本裝置，請在登機前關閉裝置。在飛機內使用無線通訊裝置可能會對飛航安全造成危險、中斷無線電話網路，也可能違法。

可能會發生爆炸的環境

在可能會發生爆炸的環境中，請關閉裝置，並遵守所有標語及指示說明，可能會發生爆炸的環境，包括通常會建議您關閉車輛引擎的場所，這些場所中若發生火花，可能會造成爆炸或火災，並造成人員傷亡。在加油站的油槍等加油處請關閉裝置，在燃油倉庫、存放處及配給處、化學廠或進行爆破作業處，請遵守禁用無線電設備的規定。可能引發爆炸的環境一般（但不見得全部）都會加以標示，這些環境包括船隻下方的甲板、化學品運輸或存放處、使用液化天然氣的車輛（例如丙烷或丁烷），以及空氣中含有化學品或細粒、灰塵或金屬粉末的場所。請勿在禁用行動電話或可能造成干擾或危險的區域啟動電腦。

緊急通話

- **警告：您無法使用此裝置撥打緊急電話。如要撥打緊急電話，您必須使用行動電話或其他電話撥打系統。**

環保聲明

在丟棄本電子設備時，請勿將其當作一般垃圾處理。為減少汙染及確保能保護全球環境，請回收本產品。如需更多廢電機電子設備 (WEEE) 規定的資訊，請至 www.acer.com/public/Sustainability/sustainability01.htm。



永建議內容

對於內含燈泡的投影機或包含非 LED 背光之 LCD/CRT 監視器或顯示器的電子產品：此類產品內的燈泡可能包含水銀，應依據當地、州立或聯邦法規進行回收或棄置。

如需更多資訊，請洽美國電子工業協會，網址為 www.eiae.org。如需更多有關特定的燈泡處理資訊，請造訪 www.lamprecycle.org 網站。



ENERGY STAR (能源之星)



ENERGY STAR

Acer 的 ENERGY STAR (能源之星) 合格產品不止可以降低能源費用，幫您節省開支，還能兼顧環保與效能。Acer 很榮幸為客戶提供貼有 ENERGY STAR (能源之星) 標章的產品。

何謂 ENERGY STAR (能源之星)？

通過 ENERGY STAR (能源之星) 規範的產品不只低耗電，且必須符合由美國環保署 (US Environmental Protection Agency, EPA) 所訂定的嚴格能源規範，不能產生對溫室效應有害的氣體。Acer 一向致力於在全球各地提供能夠協助客戶節省開支、節能省電且改善環境品質的產品和服務。透過更高的節能效率，我們就能節省更多能源，也更能減少溫室氣體的排放並降低氣候變異的風險。如需詳細資訊，請造訪

www.energystar.gov 或 www.energystar.gov/powermanagement 網站。

- **注意：**本章的資訊不一定適用於您的電腦。

Acer ENERGY STAR (能源之星) 合格產品具備下列特點：

- 可產生更少的熱氣並減少散熱負荷，同時避免溫室效應。
- 顯示器和電腦可在閒置達 10 和 30 分鐘後分別自動進入「顯示器睡眠」和「電腦睡眠」模式。
- 按下鍵盤按鍵或移動滑鼠即可從睡眠模式中喚醒。
- 進入「睡眠」模式可節省 80% 以上的能源。

ENERGY STAR 和 ENERGY STAR 標章是經過註冊的美國標章。

使用舒適性的提示與資訊

因長時間的電腦使用，而產生的眼睛疲勞與頭痛，常引來使用者的抱怨。使用者也可能因長期在電腦前工作，而有身體受傷的危險。長時間工作、不當姿勢、不良的作業習慣、壓力、不舒適的工作環境、個人健康與其他要素，都會增加身體受傷的發生機率。

不正確的電腦使用方式可能導致腕隧道症候群、肌腱炎、腱鞘炎或其他肌肉與骨骼的不適。下列症狀可能出現在手掌、手腕、手臂、肩膀、頸部或背部。

- 麻木、灼熱或刺痛感。
- 疼痛、酸痛或發軟。

- 劇痛、腫脹或抽痛。
- 僵硬或緊繃。
- 冰冷或虛弱。

如果您有以上症狀或與任何與電腦使用相關，循環或持續的不舒適感與疼痛，請立即洽詢內科醫生，並通知您服務單位內的健康與安全管理部門。

以下所列為更正確舒適的電腦使用方式。

找出您的舒適地帶

以調整螢幕的觀看角度、使用墊腳物或提高您座椅的高度，來取得最大的舒適度，找出您的舒適地帶。請注意以下提示：

- 平時注意不維持同一姿勢過久。
- 避免坐姿出現前傾與 / 或後仰的動作。
- 定時起來站立或走動，來舒緩您腿部肌肉所受的壓力。
- 短暫的休息可幫助您的頸部與肩膀放鬆。
- 避免您的肌肉緊繃或兩肩縮起。
- 依照您的舒適要求及正確的方法來安裝外部顯示器、鍵盤與滑鼠。
- 如果您觀看螢幕的時間比觀看文件的時間長，可考慮將顯示器放置於桌子中央的地帶，來減少頸部的壓力。

保護您的視力

長時間的觀看、配戴不正確的眼鏡或隱形眼鏡、炫光、過度強烈的室內照明、焦點失常的螢幕、過小的字體與低對比的顯示都可能照成您雙眼的疲勞。以下所列提供您有關減少眼睛疲勞的建議。

雙眼保養

- 時常讓您的雙眼休息。
- 將目光移開螢幕，並集中在遠處的一個點，可讓您的眼睛得到短暫的休息。
- 時常眨眼睛以避免眼睛乾澀。

顯示器

- 保持您顯示器的乾淨。
- 讓您的頭部保持在比顯示器上緣還要高的位置，讓您在觀看顯示器正中央的時候，讓目光可以稍微向下的方式來對準。
- 藉顯示器的亮度與 / 或對比度的調整，讓文字與圖形的清晰度，達到舒適的標準。
- 要消除炫光與反射：
將您的顯示器放置在相對於窗戶或光源側邊的方向，
使用窗簾、布幔或百葉窗，將室內照明減少，
使用工作燈，
改變顯示器的觀看角度，
使用可減少炫光的濾罩，
為顯示器加裝遮陽板，例如將一張卡紙黏貼於顯示器上方的邊緣。
- 避免將您的顯示器調整至不利操作的觀看角度。
- 避免長時間直視強烈的光源。

養成良好的工作習慣

下列的良好習慣可幫助您在使用電腦時更輕鬆有效率：

- 時常讓眼睛定時休息。
- 多做伸展運動。
- 時常呼吸新鮮空氣。
- 定時運動及維持身體的健康。
- **警告！我們並不建議您在沙發或床上使用本電腦。如果無法避免，請勿長時間使用，定時休息並常做伸展運動。**
- **注意：如需詳細資訊，請參閱第 96 頁的「規範和安全注意事項」。**

光碟機裝置警告事項

- **注意：**本章的資訊不一定適用於您的電腦。

小心：本裝置為雷射產品，且已歸類為「CLASS 1 LASER PRODUCT」（第一級雷射產品）。使用本裝置時若發生任何問題，請洽詢鄰近的授權服務中心。為了避免直接暴露於雷射光束照射下，請勿嘗試打開機殼。

CLASS 1 LASER PRODUCT

CAUTION: INVISIBLE LASER RADIATION WHEN OPEN. AVOID EXPOSURE TO BEAM.

APPAREIL A LASER DE CLASSE 1 PRODUIT

LASERATTENTION: RADIATION DU FAISCEAU LASER INVISIBLE EN CAS D'OUVERTURE. EVITER TOUTE EXPOSITION AUX RAYONS.

LUOKAN 1 LASERLAITE LASER KLASSE 1

VORSICHT: UNSICHTBARE LASERSTRAHLUNG, WENN ABDECKUNG GEÖFFNET NICHT DEM STRAHLL AUSSETZEN

PRODUCTO LÁSER DE LA CLASE I

ADVERTENCIA: RADIACIÓN LÁSER INVISIBLE AL SER ABIERTO. EVITE EXPONERSE A LOS RAYOS.

ADVARSEL: LASERSTRÅLING VEDÅBNING SE IKKE IND I STRÅLEN.

VARO! LAVATTAESSA OLET ALTTINA LASERSÄTEILYLLE.

WARNING: LASERSTRÅLNING NÄR DENNA DEL ÄR ÖPPNAD ÄLÄ TUIJOTA SÄTEESEENSTIRRA EJ IN I STRÅLEN

WARNING: LASERSTRÅLNING NÄR DENNA DEL ÄR ÖPPNADSTIRRA EJ IN I STRÅLEN

ADVARSEL: LASERSTRÅLING NÄR DEKSEL ÅPNESSTIRR IKKE INN I STRÅLEN

- **警告！**基於安全理由，請勿使用不相容的零件來新增或變動其組件。如需購買額外零件，請洽詢經銷商。

初步設定

首先，感謝您選擇 Acer 筆記型電腦，其會是滿足您行動運算需求的最佳首選。

使用指南

為了協助您了解使用 Acer 筆記型電腦的方式，我們設計了一系列的指南：首先，**設定海報**可協助您開始設定您的電腦。

本「**快速使用指南**」介紹本電腦的基本特性和功能。有關本電腦如何幫助您提高效率的更多資訊，請參閱「**使用手冊**」。本使用手冊包含系統公用程式、資料復原、擴充配備和疑難排解等詳細資訊。此外，本指南也包含筆記型電腦的一般規範及安全注意事項。可從桌面使用；按兩下說明圖示，然後在開啓的功能表中按一下**使用手冊**。

使用電腦的基本保養和秘訣

開啓及關閉電腦

若要關機，請執行下列任一方式：

- 使用 Windows 的電腦關機選項：按下 *Windows* 鍵 + <C>，按一下**設定** > **電源**，然後按一下**關機**。

如果您需要暫時減低電腦的耗電量，但是不想完全關機，可以按下電源鍵讓電腦進入**休眠**。

您可以按下 <Fn> + <F4> 鍵，讓電腦進入睡眠模式。

注意：若無法正常關機，請按住電源按鈕達 4 秒以上，即可強制關機。
若要在關機後再度開機，請至少先等待 2 秒鐘後再開啓電源。

維護您的電腦

只要用心維護，相信這部電腦必定成為您的最佳夥伴。

- 請勿將電腦直接曝曬在陽光下。或靠近其他熱源，如暖氣機等。
- 切勿將電腦擺置於 0°C (32°F) 以下，或 50°C (122°F) 以上的溫度。
- 請勿將電腦放置在易受磁性干擾的範圍內。
- 請勿讓電腦受到雨淋或受潮。
- 請勿將水或任何液體潑灑在電腦上。
- 請勿讓電腦遭受重擊或震動。
- 請勿讓電腦沾到泥土或灰塵。
- 請勿放置任何物品於電腦上。
- 要闔上顯示幕時，請勿太過用力。
- 請勿將電腦放置在不平坦處。

AC 電源轉換器的維護

以下所列為 AC 電源轉接器的維護要點：

- 請勿將本電腦專用的電源轉接器給其他裝置使用。
- 請勿踩到電源線或在上面放置任何重物。電源線或連接線的走線或配置要特別小心，避免放在會被物品或腳絆到的地方。
- 拔掉電源線時，需握住插頭部位，請勿直接拉扯電源線。

- 使用延長線時，請注意其電流負荷量。插在同一延長線的電器設備使用電量不可超過延長線的電流負荷量。同時，同一插座的耗電量也不可超過保險絲的負荷量。

清潔及維護

請依下列步驟清潔本電腦：

1. 關閉電腦。
2. 拔掉 AC 電源轉接器。
3. 使用沾水的軟布輕輕擦拭。切勿使用其他化學溶劑或噴霧清潔劑。

如果遇到下列其中之一的情况：

- 電腦掉落，或機身受損。
- 電腦無法正常操作。

請參閱第 84 頁的「常見問題」。

ACER 筆記型電腦導覽

在依照設定海報中所提及的說明完成電腦的設定之後，就讓我們為您展示一下全新 Acer 電腦的各項功能吧！





Aspire M5-481

螢幕檢視



#	圖示	項目	說明
1		網路攝影機	網路攝影機，用於進行視訊通訊。 <i>網路攝影機旁的燈號顯示已啟用網路攝影機。</i>
2		螢幕	顯示電腦的輸出資訊。
3		麥克風	內建的麥克風，用於錄音。
4		電源鍵	開啓和關閉電腦。

#	圖示	項目	說明
5		電源指示燈	表示電腦的電源狀態。
		電池指示燈	指出電池的狀態。 充電中： 當電池充電時，指示燈會亮琥珀色。 充電完成： 指示燈亮起藍色。

鍵盤檢視



#	圖示	項目	說明
1		鍵盤	可用來將資料輸入電腦。 請參閱第 26 頁的「使用鍵盤」。 注意： 請勿使用鍵盤保護套或類似護蓋，因為鍵盤包含可用於冷卻的散熱孔。
2		觸控板	觸控感應式移動游標裝置。 觸控板和選取按鍵屬於同一個平面。 用力按下觸控板可執行左鍵的功能。 用力按下右下角可執行右鍵的功能。

後視圖

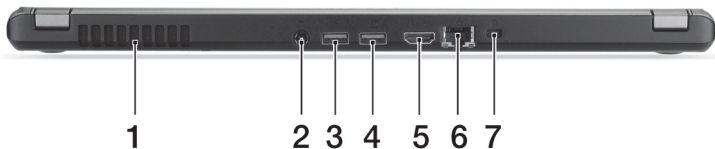

#	圖示	項目	說明
1		散熱孔和冷卻風扇	讓電腦保持冷卻狀態。 請勿阻塞或擋住開口。
2		DC 輸入插孔	連接到 AC 變壓器。
3		USB 連接埠	連接到 USB 裝置。
4		USB 連接埠含關機充電功能	如果連接埠為黑色，表示為 USB 2.0 相容；如果為藍色，則可同時相容 USB 3.0 (請參閱下方)。
5		HDMI 連接埠	支援高清晰度數位視訊連線。
6		乙太網路 (RJ-45) 連接埠	連接到以 10/100/1000 為基礎的乙太網路。

#	圖示	項目	說明
7		Kensington 安全鎖 插槽	<p>連接到與 Kensington 相容的電腦安全鎖。</p> <p>將電腦安全鎖電纜線繞著無法移動的物品打個圈，例如，桌子或鎖住的抽屜把手。</p> <p>再將鎖插入鎖孔中，並轉動鑰匙以便上鎖。</p> <p>也有無鑰匙安全鎖的型號可供使用者選擇。</p>

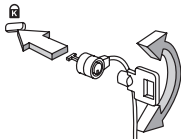

USB 3.0 資訊

- 相容於 USB 3.0 和較舊的 USB 裝置。
- 如需達到最佳效能，請使用具 USB 3.0 認證的裝置。
- 使用 USB 3.0 規格 (SuperSpeed USB)。

左視圖

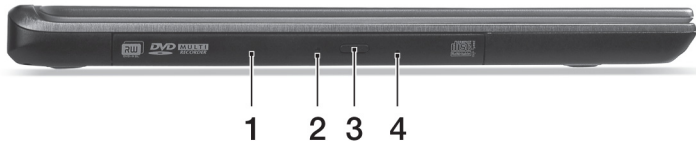

#	圖示	項目	說明
1		光碟機	內部光碟機，可放入 CD 或 DVD。

#	圖示	項目	說明
2		光碟存取指示燈	當正在存取光碟時，指示燈會亮起。
3		光碟退出按鈕	可將光碟從光碟機中退出。
4		緊急退出孔	可在電腦關機狀態下退出光碟機托盤。 <i>小心將拔直的迴紋針插入，退出光碟機托盤。</i>

右視圖



#	圖示	項目	說明
1		二合一讀卡機	可安裝一張 Secure Digital (SD 或 SDHC) 記憶卡或一張 MultiMediaCard (MMC)。 注意： 若要取出記憶卡，只要將記憶卡自插槽處拉出。
2		耳機 / 喇叭插孔	連接到音訊裝置 (例如：喇叭、耳機) 或內建麥克風的耳機。

底視圖

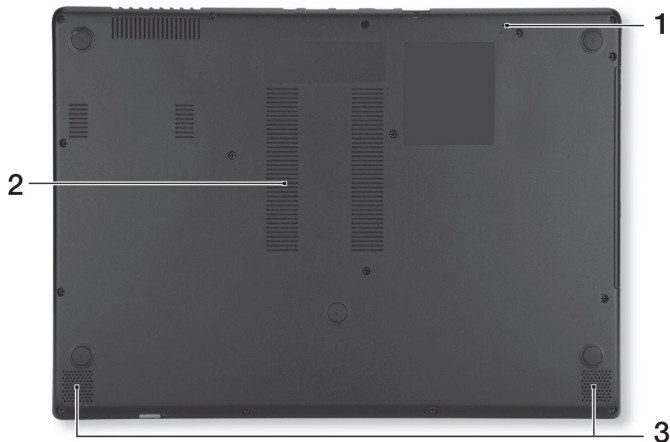

#	圖示	項目	說明
1		電池重設孔	用迴紋針插入這個小孔並下壓四秒，可重設電腦（作用類似取出電池後再重新裝入）。
2		散熱孔和冷卻風扇	讓電腦保持冷卻狀態。 <i>請勿阻塞或擋住開口。</i>
3		喇叭	傳送立體聲音效輸出。

使用鍵盤

本鍵盤配備了大尺寸按鍵、一個內嵌數字鍵台、獨立的游標方向鍵、Windows 按鍵、功能鍵及特殊鍵。

鎖定鍵及內嵌數字鍵台

注意：本章的資訊不一定適用於您的電腦。

鍵盤有 3 個鎖定鍵，讓您可以啓用或停用該功能。

鎖定鍵	說明
Caps Lock	啓用 Caps Lock 功能時，所有輸入的字母字元都會變成大寫。
Num Lock <Fn> + <F11>	啓用 Num Lock 功能時，內嵌數字鍵台會變成數字模式。此時按鍵可提供計算機功能 (包含常見數學運算符號 +、-、* 及 /)。當您需要輸入大量數字時，即可切換成此模式，以方便輸入數字。另一個更好的解決方法就是連接一個外接式數字鍵台。
Scroll Lock <Fn> + <F12>	啓用 Scroll Lock 功能時，螢幕會在您按 ↑ 或 ↓ 鍵時往上或往下移動一行。但 Scroll Lock 功能對某些應用軟體是不會發生效用的。



內嵌數字鍵台的功能，與桌上型電腦標準鍵盤的數字鍵台功能相同。數字可由位於數字鍵面右上角的小數字來表示。為使鍵面看起來單純些，並未在按鍵上印出控制游標鍵的符號。

欲執行的動作	Num Lock 燈亮時	Num Lock 燈暗時
使用內嵌數字鍵台的數字鍵	以正常方式輸入數字。	
使用內嵌數字鍵台的游標控制鍵	要使用游標控制鍵時，請按住 <Shift> 鍵。	要使用游標控制鍵時，請按住 <Fn> 鍵。
使用主鍵盤上的按鍵	由內嵌數字鍵台輸入字母時，請一邊按住 <Fn> 鍵，一邊按下字母鍵。	以正常方式輸入字母。

快速鍵

利用此電腦的快捷鍵或組合鍵可存取大部分的控制指令，例如：螢幕亮度和音量輸出。



若要使用快速鍵，請先按住 <Fn> 鍵，再按下組合鍵的另一按鍵。

快速鍵	圖示	功能	說明
<Fn> + <F3>		飛安模式	開啓 / 關閉電腦的網路裝置。 (網路裝置會根據組態而有所不同。)
<Fn> + <F4>		睡眠	讓電腦進入睡眠模式。
<Fn> + <F5>		螢幕顯示切換	在螢幕及外接顯示器 (如有連接) 之間切換，或同時顯示。

快速鍵	圖示	功能	說明
<Fn> + <F6>		關閉顯示螢幕	關閉顯示螢幕背光，以節省電力。按下任意鍵即可返回。
<Fn> + <F7>		觸控板切換鈕	開啓及關閉內建觸控板。
<Fn> + <F8>		喇叭開關切換	開啓和關閉喇叭。
<Fn> + <F9>		鍵盤背光	開啓和關閉鍵盤背光。
<Fn> + <F11>		NumLk	開啓或關閉內嵌數字鍵台。
<Fn> + <▷>		調高亮度	調高螢幕亮度。
<Fn> + <◁>		調低亮度	調低螢幕亮度。
<Fn> + <△>		提高音量	提高喇叭音量。
<Fn> + <▽>		降低音量	降低喇叭音量。
<Fn> + <Home>		播放 / 暫停	播放或暫停選取的媒體檔。
<Fn> + <Pg Up>		停止	停止播放選取的媒體檔。
<Fn> + <Pg Dn>		上一個	返回上一個媒體檔。
<Fn> + <End>		下一個	跳到下一個媒體檔。

Windows 按鍵

鍵盤提供兩個可執行 Windows 特定功能的按鍵。

按鍵	說明
 Windows 鍵	按下可返回開始畫面。 與其他按鍵配合使用後可執行其他特殊功能，請參閱 Windows 說明。
 應用程式鍵	開啓應用程式的內容功能表 (和按下滑鼠右鍵作用相同)。

觸控板

觸控板基本操作

觸控板控制螢幕上的箭頭 (或「游標」)。當您在觸控板上滑動手指時，游標會隨之移動。

注意：觸控板對手指移動相當敏感。因此，碰觸的動作愈輕，則回應效果愈佳。

請保持觸控板和手指的乾燥與清潔。

游標由某些基本手勢控制：

- **單指滑動：**手指在觸控板上任意滑動，感覺螢幕游標隨著手指的動作而移動。
- **單指按壓或點擊：**以手指按壓或輕點觸控板可執行點擊滑鼠左鍵的功能，以選取或啟動項目。快速重複點擊可執行雙點擊，或點擊滑鼠左鍵兩下的功能。
- **單指按壓或點擊**右下角：按壓觸控板的右下角，以執行點擊滑鼠右鍵的功能。在「開始」畫面，這樣會切換應用程式指令，在大部分的應用程式中，這樣會開啓有關所選項目的內容功能表。
- **拖拉：**按住觸控板左下角不放，或在觸控板任何位置點兩下，然後將第二隻手指滑過觸控板來選取區域中的所有項目。



觸控板手勢

Windows 8 和許多應用程式支援使用一或多隻手指的觸控板手勢。

注意：依作用中的應用程式支援觸控板手勢。

您可以使用幾個簡單的觸控動作來控制應用程式，例如：

- **從邊緣向內滑動：**從右側、上面或左側滑向觸控板中央，可存取 Windows 工具。
 - 從右側邊緣向內滑動：切換快速鍵。
 - 從上面邊緣向內滑動：切換應用程式指令。
 - 從左側邊緣向內滑動：切換至先前的應用程式。
- **雙指滑動：**將兩根手指放在觸控板上，並向任何方向移動，即可在網頁、文件或播放清單中捲動。
- **以兩根手指縮放：**透過簡易的食指及大拇指觸碰，可放大及縮小相片、地圖和文件。



復原

如果電腦發生問題，且常見問題（請參閱第 84 頁）無法協助您解決時，可試著「復原」電腦（例如回到先前的狀態）。

此小節說明了電腦上可用的復原工具。Acer 所提供的 *Acer Recovery Management* 除了可讓您建立復原備份、驅動程式和應用程式備份外，還可讓您使用 Windows 工具或復原備份開始進行復原。

注意：*Acer Recovery Management* 僅適用於預先安裝的 Windows 作業系統。

重要：我們建議您立即建立復原備份和驅動程式和應用程式備份。在某些情況下，完整的復原程序將會需要 USB 復原備份。

建立復原備份

若要從 USB 儲存裝置重新安裝，您必須先建立復原備份。復原備份包括整個電腦硬碟的原始內容，包括 Windows 和所有出廠時預設載入的軟體和驅動程式。使用此備份可將您的電腦還原至購買當時的狀態，同時讓您選擇保留所有的設定及個人資料。

注意：請確認您的 USB 磁碟機有至少 16 GB 的容量。

1. 從開始處，輸入「Recovery」，然後在應用程式清單中按一下 **Recovery Management**。

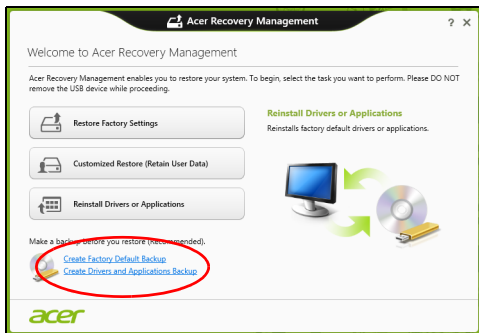

2. 按一下 **建立原廠預設備份**。接著，會開啟 **復原磁碟機** 視窗。

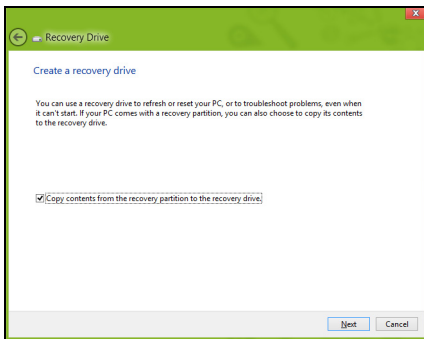

請確認已選取將復原分割區的內容複製到復原磁碟機。此選項會最完整且安全的復原備份。

3. 插入 USB 磁碟機，然後按一下下一步。

- 請確認 USB 磁碟機空間是否足夠，然後再繼續。復原備份需要至少 16 GB 儲存空間

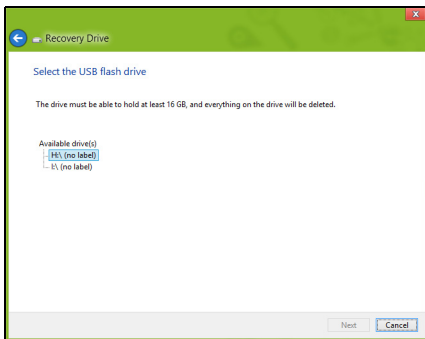

4. 接著畫面上會出現備份進度。

5. 依照流程將其完成。

6. 建立復原備份後，您可選擇刪除電腦上的復原資訊。如果刪除此資訊，您僅可使用 USB 復原備份來還原電腦。如果遺失或清除 USB 磁碟機，您便無法還原電腦。

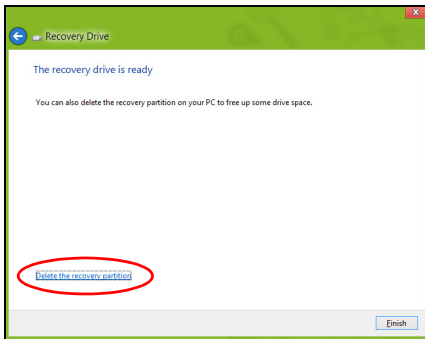

7. 拔出 USB 磁碟機並將其清楚標示。

重要：在備份上寫入獨一無二的說明標籤，例如「Windows 復原備份」。務必將備份媒體放在安全好記的位置。

建立磁碟機和應用程式備份

您可使用 USB 儲存磁碟機；或者，如果電腦備有 DVD 燒錄機、一或多張可燒錄 DVD，您亦可建立磁碟機和應用程式備份（包含電腦所需之出廠時預設載入的軟體和驅動程式）。

1. 從開始處，輸入「Recovery」，然後在應用程式清單中按一下 **Recovery Management**。

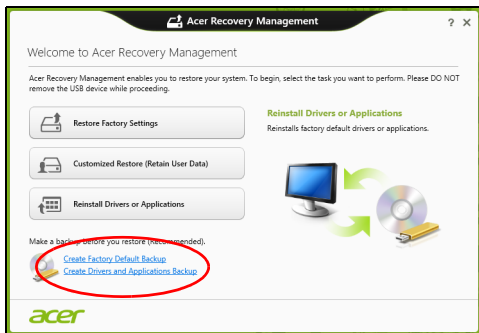

2. 按一下**建立驅動程式和應用程式備份**。

插入 USB 磁碟機，或將空白 DVD 放入光碟機，然後按一下下一步。

- 若您使用 USB 磁碟機，請確認其空間是否足夠，然後再繼續。



- 如果使用 DVD，此對話方塊會顯示完成回復光碟所需要使用的空白可燒錄光碟數目。確認您已備妥所需數目的相同空白光碟。



3. 按一下**開始**即可複製檔案。接著畫面上會出現備份進度。

4. 依照流程將其完成：

- 如果使用光碟，光碟機會在完成每片光碟的燒錄後退出光碟。從光碟機中取出光碟，然後使用油性筆加以標示。
若需要使用多張光碟，請在出現提示時放入新的光碟，然後按一下「**確定**」。繼續直到完成所有流程。
- 如果使用 USB 磁碟機，請將其拔出並清楚標示。

重要：在每個備份上寫入獨一無二的說明標籤，例如「**驅動程式和應用程式備份**」。務必將備份媒體放在安全好記的位置。

復原您的系統

回復您的系統：

1. 執行次要修正。若僅有一或兩個軟體或硬體項目停止正常運作，則只要重新安裝軟體或裝置驅動程式，即可解決此問題。
若要重新安裝出廠時預先安裝的硬體和驅動程式，請參閱第 38 頁的「**重新安裝驅動程式和應用程式**」。
如需關於將未預先安裝之軟體和驅動程式重新安裝的指示，請參閱該產品的文件，或是支援網站。
2. 轉換至先前的系統狀態。
若重新安裝軟體或驅動程式沒有任何助益，則可將系統復原至先前所有運作皆正常無誤的狀態。
如需相關指示，請參閱第 41 頁的「**回到先前的系統快照**」。
3. 重設作業系統。
如果問題無解需要重設系統，但是要保留使用者資訊時，請參閱第 42 頁的「**將系統回到出廠預設狀態**」。
4. 將系統重設為出廠預設狀態。
若其他方法皆未能解決問題，且您想要將系統回復到出廠狀態，請參閱第 42 頁的「**將系統回到出廠預設狀態**」。

重新安裝驅動程式和應用程式

您可能需要重新安裝在出廠時已預先安裝在電腦上的應用程式和裝置驅動程式，此為疑難排解步驟的一部分。您可以使用硬碟或已建立的備份來重新安裝。

- 其它應用程式 - 若您需要重新安裝電腦未預先安裝的軟體，則必須遵循軟體的安裝指示。
- 新增裝置驅動程式 - 若您需要重新安裝電腦未預先安裝的裝置驅動程式，請遵循裝置隨附的指示。

如果要使用 Windows 和電腦上儲存的復原資訊進行重新安裝：

- 從開始處，輸入「Recovery」，然後在應用程式清單中按一下 **Acer Recovery Management**。



- 按一下重新安裝驅動程式或應用程式。

- 您可參閱 Acer 資源中心的内容區塊。



- 針對要安裝的項目按一下**安裝**圖示，然後遵循螢幕指示完成安裝。
針對要安裝的每個項目重複執行此步驟。

如果要從 DVD 或 USB 磁碟機的驅動程式和應用程式備份中重新安裝：

1. 將驅動程式和應用程式復原放入光碟機，或將其連接到可用的 USB 連接埠。
 - 如果已放入 DVD，請等待 **Acer 資源中心** 啟動。
 - 如果 **Acer 資源中心** 沒有自動開啓，請按下 **Windows 鍵 + <E>**，然後在光碟機圖示上按兩下。
 - 如果使用 USB 磁碟機，請按下 **Windows 鍵 + <E>**，然後在包含備份的磁碟機上按兩下。在 **ResourceCenter** 上按兩下。

2. 您可參閱 Acer 資源中心的内容區塊。



3. 針對要安裝的項目按一下**安裝**圖示，然後遵循螢幕指示完成安裝。
針對要安裝的每個項目重複執行此步驟。

回到先前的系統快照

Microsoft 系統還原會定期為系統設定執行「快照」，並將這些快照儲存為還原點。您可以針對大部分難以解決的軟體問題，選擇回到其中一個還原點以便重新執行系統。

Windows 會定期在每天，或每次安裝軟體或裝置驅動程式時，建立一個額外的還原點。

注意：如需關於使用 Microsoft 系統還原的詳細資訊，請從**開始**處輸入「說明」，然後在應用程式清單中按一下**說明及支援**。在「搜尋說明」方塊中，輸入「Windows 系統還原」，然後按下 **Enter**。

回到還原點

1. 從**開始**處，輸入「控制台」，然後在應用程式清單中按一下**控制台**。
2. 按一下**系統及安全性 > 行動作業中心**，然後按一下視窗底部的**復原**。
3. 按一下**開啓系統復原**，然後再按一下**下一步**。
4. 按一下最新的還原點（系統正常運作的時間點），再按一下**下一步**，然後按一下**完成**。
5. 顯示確認視窗：按一下**是**。使用指定的還原點還原系統。此程序可能需要花上幾分鐘，並重新啓動電腦。

將系統回到出廠預設狀態

若電腦遇到其他方法無法回復的問題，則您可能需要重新安裝所有項目，以便使系統回到出廠預設狀況。您可以從硬碟或已建立的復原備份來進行復原。

- 若您仍可執行 Windows，且尚未刪除復原分割區，請參閱**第 43 頁**的「**從 Windows 復原**」。
- 若您無法執行 Windows，且原始硬碟已經過重新格式化，或是已安裝替換硬碟，請參閱**第 47 頁**的「**從復原備份中復原**」。

從 Windows 復原

開啓 Acer Recovery Management :

- 從開始處，輸入「Recovery」，然後在應用程式清單中按一下 **Acer Recovery Management** 。

有兩個可用的選項 - **還原為原廠預設值** (重設我的電腦) 或 **自訂還原** (重新整理我的電腦) 。

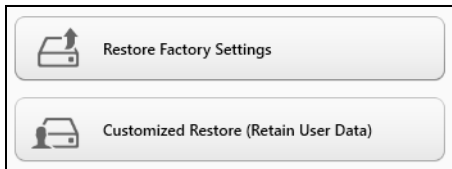

還原為原廠預設值會刪除硬碟中的所有內容，然後重新安裝 Windows 和系統預先安裝的所有軟體與驅動程式。若您可以存取硬碟中的重要檔案，請立即予以備份。請參閱第 44 頁的「利用 **Acer Recovery Management 還原為原廠預設值**」。

自訂還原將會嘗試保留您的檔案 (使用者資料)，但會重新安裝所有的軟體和驅動程式。購買電腦時所安裝的軟體將會被移除 (除了從 Windows 市集安裝的軟體)。請參閱第 46 頁的「利用 **Acer Recovery Management 自訂復原**」。

利用 Acer Recovery Management 還原為原廠預設值

1. 按一下還原為原廠預設值。

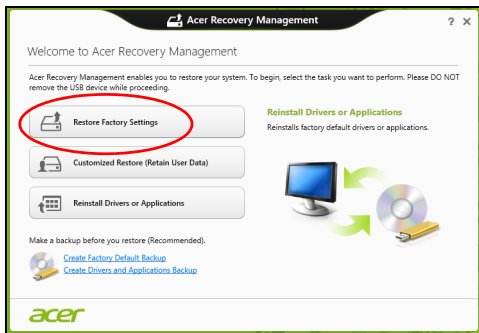

警告：「還原為原廠預設值」將會刪除所有硬碟上的檔案。

2. 重設電腦視窗會開啓。

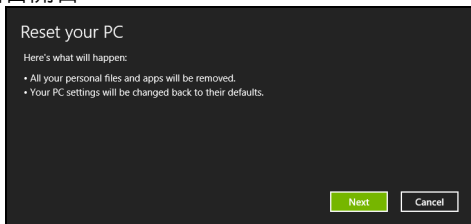

影像僅供參考。

3. 按一下下一步，然後選擇刪除檔案的方式：
 - a. **僅移除我的檔案**會在復原電腦前快速刪除所有檔案，所需時間約為 30 分鐘。
 - b. **完全清除磁碟機**會在刪除每個檔案後完全清除磁碟機；也就是說，復原後會看不到任何檔案。清除磁碟機會花費較久時間 (5 小時左右)，但是由於舊的檔案皆已完全移除，所以安全性上也較沒疑慮。
4. 按一下**重設**。
5. 將電腦重新啓動即會開始執行復原程序，接著則會將檔案複製到硬碟中以繼續作業。
6. 復原結束後，您可重複首次使用程序開始使用電腦。

利用 Acer Recovery Management 自訂復原

1. 按一下自訂還原 (保留使用者資料)。

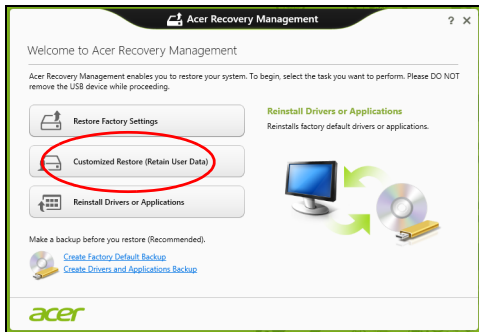

2. 重新整理電腦視窗會開啓。

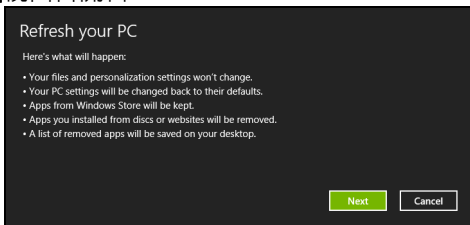

3. 按一下下一步，然後按一下重新整理。
4. 將電腦重新啓動即會開始執行復原程序，接著則會將檔案複製到硬碟中以繼續作業。此程序會花費約 30 分鐘。

從復原備份中復原

若要從 USB 磁碟機的復原備份中復原：

1. 尋找復原備份。
2. 插入 USB 磁碟機，然後啟動電腦。
3. 如果該功能尚未啓用，則您必須啓用 *F12 Boot Menu*：
 - a. 啟動電腦時按下 **<F2>**。
 - b. 使用向左或向右方向鍵選取「**主要**」功能表。
 - c. 按向下鍵，直到選取 **F12 Boot Menu**，再按下 **<F5>**，將此設定變更為 **Enabled**。
 - d. 使用向左或向右方向鍵選取 **Exit** 功能表。
 - e. 根據電腦使用的 BIOS 類型，選取 **Save Changes and Exit** 或 **Exit Saving Changes**，然後按下 **Enter**。選取 **OK** 或 **Yes** 以確認。
 - f. 這樣即會重新啟動電腦。
4. 在開機期間，按下 **<F12>** 即可開啓開機功能表。您可以在開機功能表中選取開機裝置，例如 USB 磁碟機。
 - a. 使用方向鍵選取 **USB 裝置**，然後按下 **Enter**。
 - b. Windows 便會從復原備份啟動，而不會執行正常的啟動程序。
5. 選取鍵盤類型。
6. 選取**疑難排解**，然後選擇要使用的復原類型：
 - a. 按一下**進階**，然後按一下**系統還原**，以啟動 Microsoft 系統還原：Microsoft 系統還原會定期為系統設定執行「快照」，並將這些快照儲存為還原點。您可以針對大部分難以解決的軟體問題，選擇回到其中一個還原點以便重新執行系統。

- b. 按一下**重設電腦**，以啓動重設程序：
重設電腦會刪除硬碟中的所有內容，然後重新安裝 Windows 和系統預先安裝的所有軟體與驅動程式。若您可以存取硬碟中的重要檔案，請立即予以備份。請參閱第 48 頁的「從復原備份重設電腦」。
- c. 按一下**重新整理電腦**，以啓動重新整理程序：
重新整理電腦將會嘗試保留您的檔案 (使用者資料)，但會重新安裝所有的軟體和驅動程式。購買電腦時所安裝的軟體將會被移除 (除了從 Windows 市集安裝的軟體)。請參閱第 49 頁的「從復原備份重新整理電腦」。

從復原備份重設電腦

警告：重設電腦將會刪除所有硬碟上的檔案。

1. **重設電腦**視窗會開啓。

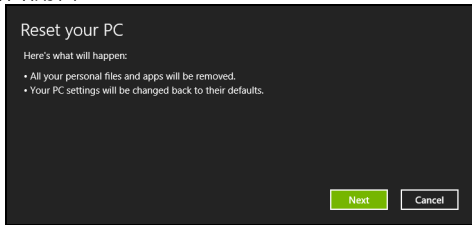

影像僅供參考。

2. 按一下**下一步**。
3. 選取要復原的作業系統 (通常僅有一個選項可選擇)。
4. 選擇以將任何變更保留到硬碟：
- a. 如果您已刪除復原分割區或已變更硬碟上的分割區，並想要保留這些變更，請選取否。

- b. 若要將電腦完全還原為原廠預設值，請選取**是**。
5. 選擇刪除檔案的方式：
- a. **僅移除我的檔案**會在復原電腦前快速刪除所有檔案，所需時間約為 30 分鐘。
- b. **完全清除磁碟機**會在刪除每個檔案後完全清除磁碟機；也就是說，復原後會看不到任何檔案。清除磁碟機會花費較久時間 (5 小時左右)，但是由於舊的檔案皆已完全移除，所以安全性上也較沒疑慮。
6. 按一下**重設**。
7. 復原結束後，您可重複首次使用程序開始使用電腦。

從復原備份重新整理電腦

1. **重新整理電腦**視窗會開啓。

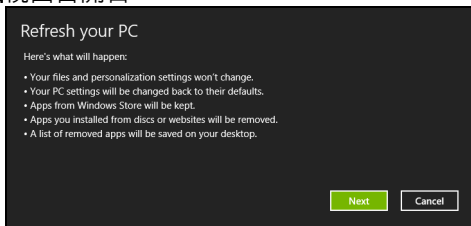

2. 按一下「**下一步**」。
3. 選取要復原的作業系統 (通常僅有一個選項可選擇)。
4. 按一下**重新整理**。
5. 將電腦重新啓動即會開始執行復原程序，接著則會將檔案複製到硬碟中以繼續作業。此程序會花費約 30 分鐘。

ACER CLEAR.FI

注意：只適用特定型號。

利用 Acer clear.fi，您可享受影片、相片和音樂。從其他已安裝 Acer clear.fi 的裝置串流媒體，或串流至該裝置。

注意：所有裝置皆須連線到相同的網路。

若要觀看影片或聽音樂，請開啓 **clear.fi Media**，若要瀏覽相片請開啓 **clear.fi Photo**。

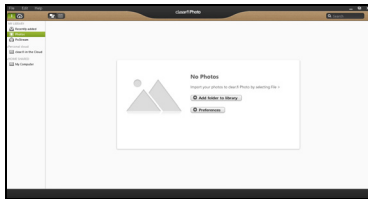
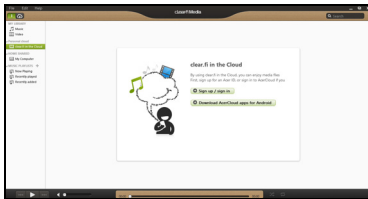

重要：當您初次開啓 clear.fi 應用程式時，Windows 防火牆會要求權限，以允許 clear.fi 存取網路。請在每個視窗內選取「允許存取」。

瀏覽媒體與相片

左側面板中的清單會顯示您電腦（「我的媒體櫃」），再來是其他連線至網路的裝置（「家庭分享」）。

若要檢視在您電腦上的檔案，選取「我的媒體櫃」下的其中一個類別，然後在右側瀏覽檔案與資料夾。

分享的檔案

連線至網路的裝置會顯示於「**家庭分享**」區段。請選取裝置，然後再選取要探索的類別。

在短暫的延遲後，會在右側顯示分享的檔案與資料夾。瀏覽到您要播放的檔案，然後連按兩下開始播放。

使用橫跨螢幕底部的媒體控制列來控制播放。例如，選取音樂後，您可播放、暫停或停止播放，以及調整音量。



注意：您必須在儲存檔案的裝置啟用分享。開啓儲存檔案之裝置上的 *clear.fi*，選取「**編輯**」，然後確定已啟用「**在區域網路分享我的媒體櫃**」。



有哪些相容的裝置？

經 *clear.fi* 或 DLNA 軟體認證的 Acer 裝置可配合 *clear.fi* 軟體使用。包含 DLNA 相容的個人電腦及 NAS (網路附加儲存) 裝置。

播放至另一個裝置

如果想要播放另一個裝置上的媒體，則需要進行下列動作：

1. 選取右下角的「播放至」。
2. 選取要用來播放檔案的遠端裝置。

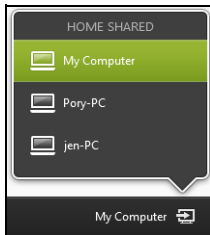

清單中只會有可進行播放的裝置，不會顯示特定 PC 和儲存裝置。若要新增 Windows PC 到此清單，請開啓 Windows Media Player，選取「串流」和「允許遠端控制我的播放器...」

3. 選取主視窗中的檔案，然後使用橫跨螢幕底部的媒體控制列來控制遠端裝置。

如需詳細說明，請前往 <http://www.acer.com/clearfi/download/>。

電源管理

本電腦內建一個電源管理單元，可監視系統活動。所謂系統活動是指牽涉下列一個或多個裝置的任何執行動作，包括鍵盤、滑鼠、硬碟、連接至電腦的周邊設備及視訊記憶體。若在指定的一段時間內，系統偵測不到任何動作，系統將會暫停一個或所有裝置的活動，以節省電力。

Acer Green Instant On

注意：只適用特定型號。

Acer Green Instant On 可將電腦從睡眠模式中喚醒，而且花的時間比掀開上蓋所需要的時間還短。當您關閉上蓋或離開電腦一段時間時，電腦會進入睡眠模式。當處於睡眠模式時，電源指示燈 LED 會閃爍橘色。

掀開上蓋，或按下任意鍵，即可將電腦從睡眠模式中喚醒。

進入睡眠模式超過特定時間後，電腦會自動進入熟睡模式，以保留電池電力。當電腦進入熟睡模式時，電源指示燈 LED 將會熄滅。在此狀態下，電池可使用的狀況可維持數週。

請按下電源按鈕，從熟睡模式喚醒電腦。

注意：進入熟睡模式後，電腦所消耗的電力會明顯比睡眠模式少，但會需要較長的時間才能從熟睡模式喚醒。

熟睡模式和睡眠模式搭配使用，可確保電腦在盡可能節省更多電力的同時，還能快速、立即存取。

若要節省更多電力，電腦一般會在不常存取時（如半夜）進入並保持熟睡模式。若要提供更快速的存取，電腦會在經常存取時（如辦公時間）進入並保持睡眠模式。

省電

停用快速開機

為了加快開機速度，您的電腦有使用快速開機功能。但是，其也會使用少量電力來檢查開機訊號。不過，這些檢查僅會緩慢消耗電腦的電池電力。

如果想要降低電腦電力的用量和對於環境的衝擊，請關閉快速開機：

注意： 如果關閉快速開機，電腦將會花費較長的時間從睡眠模式中喚醒。如果電腦具備 Acer Instant On 或 Acer Instant Connect，這些功能也會一同關閉。

如果電腦接收到網路開機指示 (Wake on LAN，網路喚醒)，其也不會啟動。

1. 開啓桌面。
2. 在通知區域中，按一下**電源選項**。
3. 選取**更多電源選項**。
4. 選取**選擇按下電源按鈕時的行為**。

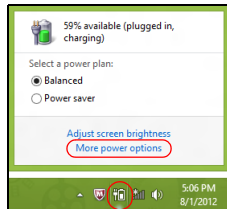

5. 若要存取關閉設定值，請選取變更目前無法使用的設定值。

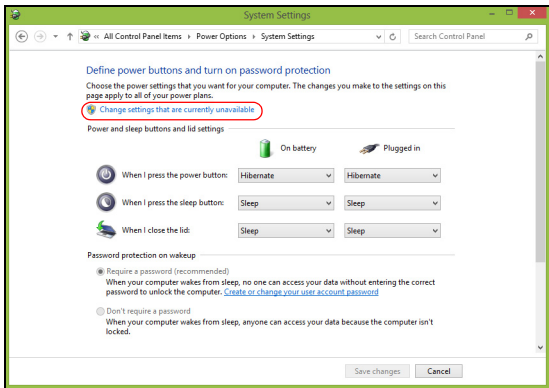

6. 向下捲動並停用啟動快速開機。

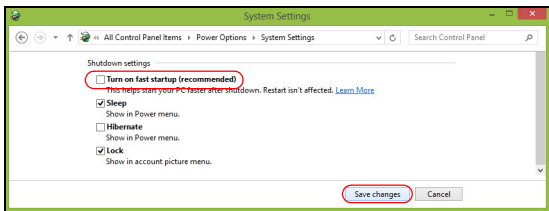

7. 選取儲存變更。

電池組

本電腦使用的內建電池組只要充飽電，即可讓您使用電腦一段很長的時間。

電池組特性

本電腦採用的電池組具備下列特性：

- 採用最新電池技術標準。
- 低電量警告功能。

只要您將電腦連接到 AC 電源轉接器，電池就會開始充電。本電腦支援充電時使用功能，因此您可以一邊充電，一邊繼續使用電腦。但是，如果在關機狀態下充電，則會大大縮短充電時間。

為電池充電

若要對電池充電時，請先確定電池是否已正確安裝至電池槽中。再將 AC 電源轉接器連接至電腦，並將另一端連接到牆壁上的主電源插座。當電池充電時，您仍然可以繼續以 AC 電源操作電腦。但是，如果在關機狀態下充電，則會大大縮短充電時間。

***注意：**我們建議您在使用的前一天對電池充電。在您旅行前整晚對電池充電，好讓您第二天出門可以攜帶完全充滿電的電池組。*

調整新的電池組

當第一次使用電池組之前，您應依下列步驟為其進行調整動作：

1. 將 AC 電源轉接器接上電腦與電源，將電池完全充滿電。

2. 拔掉 AC 電源轉接器。
 3. 使用電池電源打開電腦，並開始使用。
 4. 直到電池完全放電，出現電量不足警告訊息。
 5. 重新接上 AC 電源轉接器，並再次對電池進行完全充電。
- 重複上述步驟，直至電池完全充放電三次。

對於所有新電池組，或長時間未使用的電池，我們建議您務必執行此步驟。

警告：切勿將電池組擺置於 0°C (32°F) 以下，或 45°C (113°F) 以上的溫度。否則異常溫度會影響電池組的使用效能。

在進行電池調整後，您的電池就可以接受最大化充電作業。如果未執行這個調整動作，電池即使充滿電，也可能不是最大充電量，更會縮短電池使用壽命。

此外，在下列情況中使用電池，也會影響電池使用壽命：

- 以 AC 電源使用電腦。
- 未依新電池組使用限制中的方式進行完全放電和充電。
- 經常使用電腦。使用電池時間越長，當然其使用壽命也會更短。標準電池組約可充放電 300 次。

最佳化電池使用壽命

最佳化電池使用壽命可以讓您充分利用電池效能，以延長充電週期，提高充電效率。以下是我們的建議事項：

- 盡可能使用 AC 電源轉換器，以保留電池電力，供旅行之需。
- 如果未使用 PC 卡，請將其退出，因為會耗電 (視型號而定)。

- 將電腦置放在涼爽、乾燥的地方。建議的溫度為 10°C (50°F) 至 30°C (86°F)。太高的溫度會加速電池自放電過程。
- 過度充電也會縮短電池使用壽命。
- 請隨時檢查您的 AC 電源轉接器並注意電池使用情況。

檢查電池電量

Windows 電源計量器顯示目前剩餘電池電量。只要將游標指向工具列上的電池 / 電源計量器圖示，就可以看到目前電池的剩餘電量。

低電量警告

在使用電池電源時，請隨時注意 Windows 工具列上的電源計量器情況。

警告：當出現低電量警告訊息後，請儘速接上 AC 電源轉接器。如果電池電量完全用盡，電腦就會關機，屆時所有未儲存的重要資料都會遺失。

下表列出當出現低電量警告訊息時的因應之道：

狀況	因應之道
可使用 AC 電源轉接器與電源插座。	<ol style="list-style-type: none">1. 請將 AC 電源轉接器連接到電腦，再將另一端連接到主電源。2. 儲存所有需要的檔案。3. 繼續剛剛的工作。 <p>如果想快速充電，請先關閉電腦。</p>

狀況

因應之道

- 沒有 AC 電源轉接器和電源插座可使用。
1. 儲存所有需要的檔案。
 2. 關閉所有應用程式。
 3. 關閉電腦。
-

攜帶筆記型電腦旅行

本節主要告訴您，一旦需要攜帶電腦外出使用時，必須注意的事項。

移除與其他裝置的連接

依照下列步驟來移除電腦與外接裝置的連接：

1. 儲存目前開啓中的檔案。
2. 將光碟從光碟機中取出。
3. 關機並關閉電源。
4. 闔上顯示幕。
5. 拔掉 AC 電源轉接器的電源線。
6. 拔掉鍵盤、滑鼠、印表機、外接顯示器，及其他外接裝置的連接線。
7. 若有使用 Kensington 安全鎖，請拔掉。

移動電腦

若僅需短距離內移動電腦時，例如，從您的辦公桌到會議室。

前置作業

移動電腦之前，首先闔上顯示幕讓電腦進入睡眠模式。現在您可以安全地將電腦帶到同一棟大樓的其它地方了。要讓電腦離開睡眠模式，只要打開顯示幕，按一下電源按鈕即可。

若要將電腦帶到客戶的辦公室或其它大樓，您可選擇先將電腦關機：
按下 **Windows 鍵** + **<C>**，按一下**設定 > 電源**，然後按一下**關機**。

- 或是 -

您可以按下 **<Fn> + <F4>** 鍵，讓電腦進入睡眠模式。然後闔上螢幕。
當您準備要再使用電腦時，打開顯示幕，按一下電源按鈕後即可。

***注意：**當電腦進入睡眠模式一段時間後，就會進入休眠或熟睡模式。*

帶著電腦參加會議

如果會議時間較短，您只需要攜帶您電腦即可。如果會議時間較長，或是電池電力並不充足，請攜帶 AC 電源轉接器，以便使用會議室的電源插座來充電。

若會議室沒有電源插座，當不使用電腦時，請讓電腦進入睡眠模式以節省電力。當不使用電腦時，可按下 **<Fn> + <F4>** 或闔上顯示幕，讓電腦進入睡眠模式。

帶著電腦回家

當您要辦公室與家裡之間往返時，你該準備些什麼呢？

前置作業

在拔掉本電腦與其他裝置的連接線後，請依下列步驟準備將電腦帶回家：

- 從光碟機中移除所有媒體和光碟。否則在往返路程中，光碟可能會損傷裝置的讀取磁頭。
- 將電腦放在保護盒中，如此可預防電腦因滑落所產生的碰撞傷害。

注意：避免將其他物件壓在螢幕上。下壓的力量可能會損壞螢幕。

攜帶物品

除非您家中已備有下列物品，否則請記得攜帶：

- AC 電源轉接器和電源線。
- 印刷版設定海報。

特殊考量事項

當您帶著電腦往返於家中和辦公室之間時，應有下列保護措施：

- 隨身攜帶電腦，以將溫度變化影響降至最低。
- 若有一段長時間不使用電腦，也無法隨身攜帶電腦時，請將電腦放置於後車廂，避免放置車內造成電腦過熱。
- 溫度和濕度的變化可能會導致冷凝現象。在開機前，請讓電腦恢復到室溫狀態，檢查螢幕是否有冷凝現象。若溫度變化大於 10°C (18°F) 時，請先讓電腦慢慢地恢復到室溫的狀態。可能的話，請先將電腦放在介於室溫和戶外溫度之間的環境中 30 分鐘。

設置家庭辦公室

如果您經常在家中使用電腦，最好再購買一個備用的 AC 電源轉接器。有了備用的 AC 電源轉接器，攜帶電腦時重量就更輕了。

如果您家中使用電腦時間會很長，可考慮加裝外接鍵盤、螢幕或滑鼠。

帶著電腦出差

當您要帶著電腦長距離移動時，例如，從您的辦公室到客戶的辦公大樓，或是在當地旅遊。

前置作業

請依照攜帶電腦回家的方式來進行前置作業。請確定電腦的電池已充電完畢。如果您帶電腦入出境時，機場的安檢人員可能會要求您開機檢查。

攜帶物品

請記得攜帶下列物品：

- AC 變壓器
- 如果您打算使用其他印表機，請攜帶該印表機驅動程式。

特殊考量事項

除了攜帶電腦回家的原則外，出差時的電腦保護原則如下：

- 將電腦視為隨身行李貼身攜帶。
- 如果可以，請在通過機場的安全檢查時，請檢查人員手動幫您檢查電腦。機場的 X 光檢查是安全的，但請不要讓電腦通過金屬探測器。

帶著電腦到國外出差

要帶著電腦出國時。

前置作業

請依照一般出差的方式來進行前置作業。

攜帶物品

請記得攜帶下列物品：

- AC 變壓器
- 適用於出差當地的電源線。
- 如果您打算使用其他印表機，請攜帶該印表機驅動程式。
- 購買證明，萬一海關需要檢查時可派上用場。
- 國際旅約保固 (ITW 護照)。

特殊考量事項

與帶著電腦出差時的考量事項相同。

此外，如果是到國外出差，也請特別注意下列事項：

- 到其他國家出差時，檢查當地電壓與您使用的 AC 電源轉接器之電源線規格是否相符。如果不相符，請就近購買一條適用於當地電壓，且可以與 AC 電源轉換器使用的電源線。不要使用電壓轉換器轉換電壓。
- 如果您使用數據機，也請檢查一下您的筆記型電腦數據機及所使用的連接頭，是否和您所在當地的電信系統相符。

電腦的安全保護

電腦是您重要的資產，必須好好保護。學習如何保護及照顧您的電腦。

使用密碼

密碼可保護您的電腦免於被未經授權的人使用。設定好這些密碼後，可以建立數道不同等級的防範措施，以保護您的電腦及資料：

- 「管理員密碼」可避免未經授權的人進入 BIOS 公用程式。一旦設定此密碼後，就必須輸入密碼才能存取 BIOS 公用程式。請參閱第 83 頁的「BIOS 公用程式」。
- 「使用者密碼」可保護您的電腦免於被未經授權的人使用。將此密碼搭配開機和休眠後恢復（如果有的話）的密碼檢查點使用，可達到最高的安全性。
- 「開機密碼」可保護您的電腦免於被未經授權的人使用。將此密碼搭配開機和休眠後恢復（如果有的話）的密碼檢查點使用，可達到最高的安全性。
重要：千萬別忘記您的「管理員密碼」！如果不小心忘記了密碼，請洽詢經銷商或授權的服務中心。

輸入密碼

設定密碼之後，顯示畫面中央會出現密碼提示。

- 一旦設定了「管理員密碼」，當您開機後要按下 <F2> 進入 BIOS 公用程式時，便會出現提示。

- 請輸入「管理員密碼」並按下 <Enter> 存取 BIOS 公用程式。如果您輸入的密碼錯誤，會出現警告訊息。請再試一次並按下 <Enter>。
- 當設定了「使用者密碼」並啟用開機參數的密碼時，一開機便會出現提示。
- 請輸入「使用者密碼」並按下 <Enter> 開始使用電腦。如果您輸入的密碼錯誤，會出現警告訊息。請再試一次並按下 <Enter>。

重要：您有三次機會可以輸入密碼。如果您三次都輸入了錯誤的密碼，系統將會停止。請按住電源按鈕四秒鐘，將電腦關機。接著重新啟動電腦，並再試一次。

ACER THEFT SHIELD

注意：此功能僅適用於特定機型。

Acer Theft Shield 是一種電腦工具，可在電腦移動到 Android 手機或所選之無線網路範圍外時提出警告，以防止遭竊。

若要啓動 Acer Theft Shield，請按兩下桌面上的 *Acer Theft Shield* 圖示，或從開始處簡單輸入「Acer Theft Shield」，以開啓搜尋並列出結果。

注意：*Acer Theft Shield* 需要 Windows Log On 密碼。如果您未設定密碼，則會提示您進行設定。

Acer Theft Shield 執行後，會要求您選取要使用的偵測類型。您可以選取：

- 使用 **Android 手機**。
- 使用 **Wi-Fi 網路**。



如果您選取使用 **Android 手機**，則會顯示可讓您以手機掃描的 QR (Quick Reference) 碼。QR 碼包括一個連結，可讓您下載 Android 應用程式到手機。

祕訣：如果您未在此階段選取使用 Android 手機，則可隨時從第 70 頁的「設定」選取使用 Android 手機。

注意: 如果您的手機未安裝條碼辨識器, 則需要先下載才能掃描 QR 碼。



下載 Android 應用程式到手機後, 按下一步開始設定 Acer Theft Shield。按一下**開始**以啟動筆記型電腦的 Wi-Fi 基地台功能, 這樣可讓您的手機偵測到筆記型電腦。

使用 Acer Theft Shield

一般設定

在您選取使用的方法後, 會顯示一般設定頁面, 讓您啟動 Acer Theft Shield 並選取啟動 Acer Theft Shield 的熱鍵組合。

您可按下熱鍵組合以隨時保護您的電腦。

設定

設定頁面可讓您變更警示設定，也會設定 Android 手機上的通知。

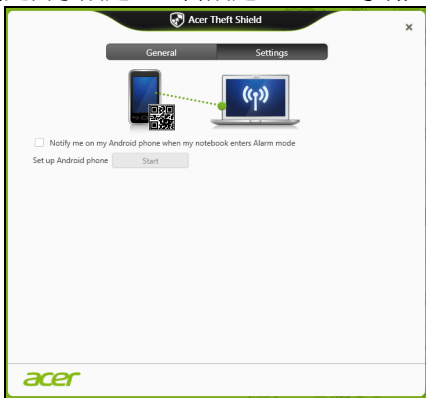

點選設定筆記型電腦的 Wi-Fi 基地台網路下的編輯，以選擇連結到 Android 手機時筆記型電腦會廣播的 SSID。

您也可在警示模式設定下的下拉式功能表變更警示通知持續時間。

祕訣：若要再次檢視下載 Android 應用程式的 QR 碼，請按一下  圖示。

連接至網路

內建網路功能

內建網路功能，可讓電腦連接至乙太網路架構的區域網路。

要使用網路功能，請將網路線從電腦機身的乙太網路 (RJ-45) 埠，連接到區域網路中的網路埠或集線器。

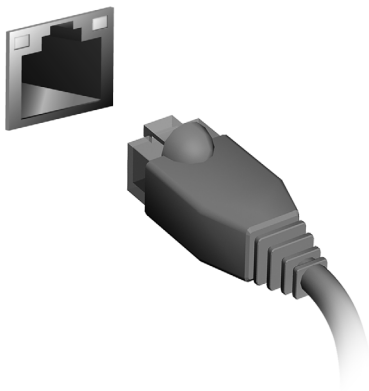

無線網路

連線至網際網路

電腦的無線連線依預設為開啓。

Windows 會在設定期間偵測可用的網路並顯示清單。選取網路，輸入密碼 (如果需要的話)。

或者，也可以開啓 Internet Explorer，然後依照指示進行。

請洽詢您的 ISP 或參閱路由器說明文件。

Acer Instant Connect

Instant Connect 可讓電腦以更快的速度連線到經常連線的網路。

Acer Instant Update

當系統恢復且網際網路連線可用時，會使用 Instant update 自動更新下列應用程式內容：

- 瀏覽器：Internet Explorer 9 和更新版本 (不包括影片網站)。
- 電子郵件：Outlook 2010 和更新版本。

無線網路

無線 LAN 或 WLAN 就是無線區域網路，不需使用線路即可連結兩台以上的電腦。無線網路的設定程序很簡單，而且也可以讓您共用檔案、週邊裝置和網際網路連線。

無線網路有哪些優點？

行動力

無線 LAN 系統可讓位在住家網路內的您和其他使用者來共用檔案和網路連線裝置 (例如印表機或掃描器) 的存取權。

此外，您也可以與住家內的其他電腦共用網際網路連線。

安裝快速又方便

安裝無線 LAN 系統不需要太多時間、程序方便，而且又不需要在牆壁和天花板上牽線。

無線 LAN 的使用元件

在住家設定無線網路需要下列元件：

存取點 (路由器)

存取點 (路由器) 是一種雙向的收發器，可以將資料向四周廣播。存取點可做為有線和無線網路之間的中介器。大部分的路由器都已內建 DSL 數據機，可讓您存取高速的 DSL 網際網路連線。您選擇的 ISP (網際網路服務提供者) 一般會在您申購服務後提供數據機 / 路由器。如需詳細的設定指示，請詳讀存取點 / 路由器隨附的說明文件。

使用藍牙連線

藍牙是可讓您在許多不同類型裝置間，利用短距離無線傳輸資料的技術。可使用藍牙的裝置包括電腦、手機、平板電腦、無線耳機和鍵盤等。

若要使用藍牙，您必須確定下列事項：

1. 裝置皆已啟用藍牙。
2. 裝置已「配對」(或連線)。

啟用和停用藍牙

裝置上的藍牙轉接器皆需啟用。針對電腦，這可以是外部開關、軟體設定，或插入電腦 USB 連接埠的個別藍牙接收器 (如果沒有內建藍牙轉接器)。

注意：請檢查裝置所屬的手冊，來判斷如何開啓其藍牙轉接器。

然後，在通知區域，按一下藍牙圖示，並選取**開啓設定**。

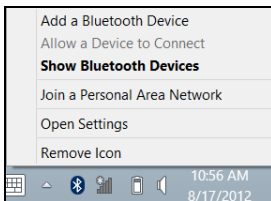

選取允許藍牙裝置尋找此電腦核取方塊，按一下**套用**，然後再按一下**確定**。

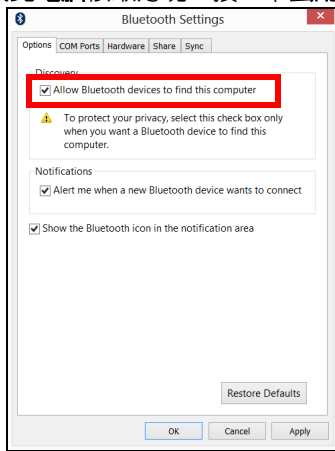

現在已啓用電腦中的藍牙轉接器，且可讓您新增藍牙裝置。

若要停用電腦的藍牙轉接器，請執行下列動作：

1. 按下 **Windows 鍵 + <W>**，然後輸入**無線**。
2. 在搜尋結果中，按一下**無線**。
3. 在**藍牙**下，按一下即可將其啓用 / 停用。

新增藍牙裝置

每個新裝置皆需先與電腦的藍牙轉接器「配對」。也就是說，必須先針對安全目的進行驗證。您只需配對一次。之後，只要開啓裝置上的藍牙轉接器即可連線。

在通知區域，按一下藍牙圖示，並選取**新增 Bluetooth 裝置**。

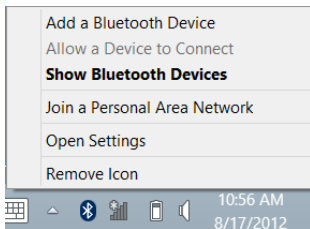

在想要新增的裝置上按一下。



電腦上會顯示代碼，該代碼應符合裝置上顯示的代碼。選取**是**。然後，接受裝置配對。

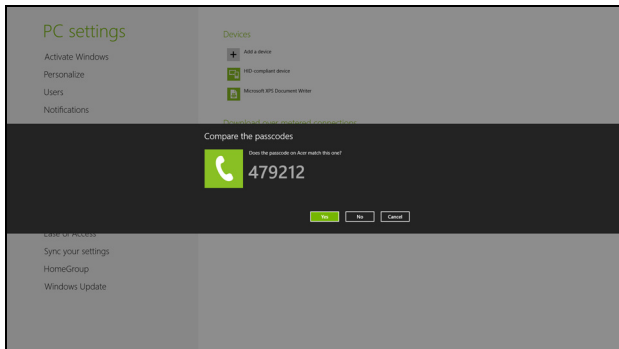

注意：某些使用較舊之藍牙技術版本的裝置則需要兩者皆輸入 PIN 碼。在其中一個裝置沒有任何輸入的情況下（如耳機），裝置中會內建密碼（通常為「0000」或「1234」）。如需更多資訊請查看裝置的使用手冊。

如果配對成功，裝置將會顯示在裝置清單中。開啓控制台，在**硬體和音效**中按一下**檢視裝置和印表機**。在裝置上按一下滑鼠右鍵，並選取**進階操作 > 連接到操作視窗**。

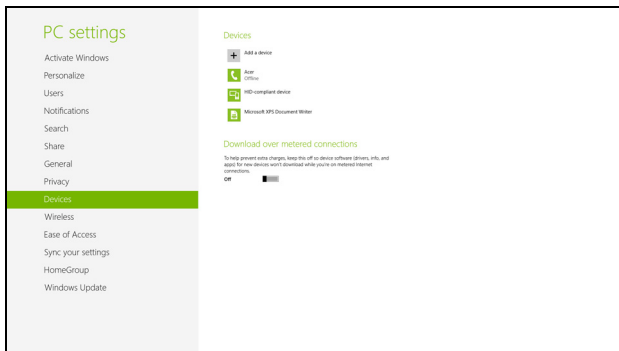

操作視窗可讓您利用電腦播放裝置裡的音樂和音訊，傳送檔案到裝置，以及變更藍牙設定。

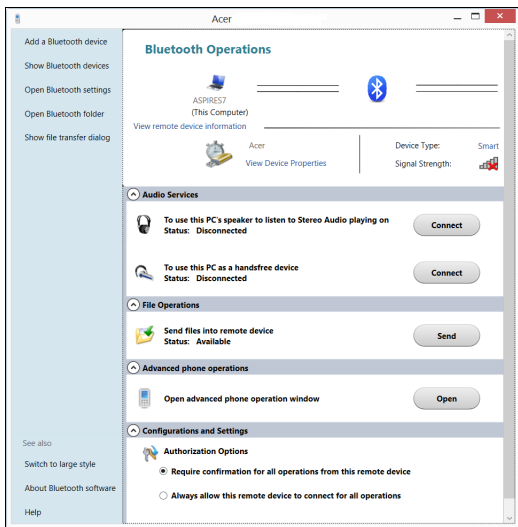

HDMI

HDMI (高畫質多媒體介面) 是一種業界支援、無壓縮、全數位之影音介面。HDMI 是以一條訊號線作為相容數位影音來源 (例如機上盒、DVD 放影機和 A/V 接收器) 和相容數位音樂和 / 或視訊播放器 (例如數位電視 (DTV)) 之間的介面。

使用您電腦上的 HDMI 連接埠來連接高級影音設備。利用單一訊號線做快速連接，並且減少雜亂過多的纜線。

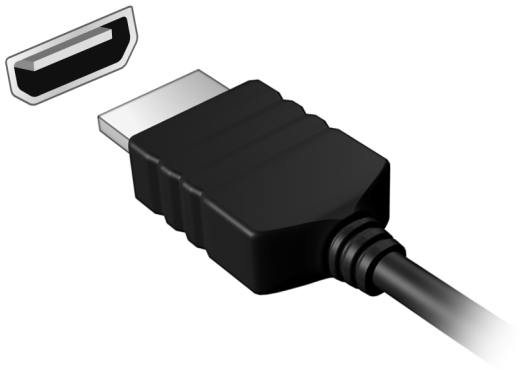

通用序列匯流排 (USB)

USB 埠為讓您串接其他 USB 周邊裝置，且不需要佔用珍貴系統資源的高速序列匯流排。

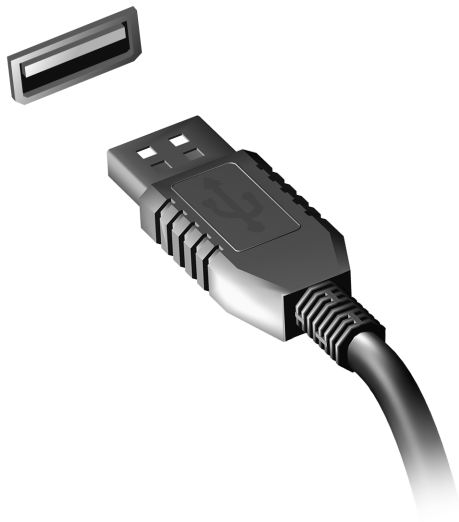

播放 DVD 影片

如果光碟機槽已安裝了 DVD 光碟機，您就可以在電腦上播放 DVD 影片。

1. 插入 DVD。
2. 等待幾秒鐘後，電腦就會自動開始播放 DVD 影片。

重要！當您第一次執行 DVD 播放程式時，程式會要求您輸入區碼。DVD 可適用於 6 個地區。

區碼	國家或地區
1	美國、加拿大
2	歐洲、中東、南非、日本
3	東南亞、台灣、南韓
4	拉丁美洲、澳大利亞、紐西蘭
5	舊蘇聯、非洲各地、印度
6	中華人民共和國

注意：要變更區碼，請在 DVD 光碟機中放入不同區碼的 DVD 碟片。一旦您的電腦設好區碼後，就只能播放該區碼的 DVD。您最多可以設定區碼五次（包括第一次），最後一次所設定的，就會成為永久的區碼。回復硬碟也無法重設區碼的次數。

BIOS 公用程式

BIOS 公用程式是內建於電腦 BIOS 內的硬體架構程式。

在您購買本電腦時，所有組態均已正確設定並最佳化，因此您不需再特別執行 BIOS 公用程式。但萬一遇到組態問題，您還是可以執行本公用程式。

要啓用 BIOS 公用程式，請在電腦標誌出現後，並於進行開機自我測試 (Power-On Self Test ; POST) 過程時，按下 <F2> 鍵。

開機順序

若要在 BIOS 公用程式內設定開機順序，請先進入 BIOS 公用程式。然後從螢幕上方的主選單中選擇 **Boot**。

設定密碼

若要設定開機密碼，請先進入 BIOS 公用程式。然後從螢幕上方的主選單中選擇「**Security**」。找到「**Password on boot:**」選項，使用 <F5> 和 <F6> 鍵來啓動此功能。

常見問題

以下列出使用本電腦時，可能會發生的情況，並提供簡單的解決方法。

我按下電源按鈕，電腦卻未啟動或開機

檢查電源指示燈：

- 如果指示燈沒亮，表示電腦沒有接上電源。請依下列逐項檢查：
 - 若您是使用電池組，有可能是電量不足，導致無法正常供電給電腦。這時，請接上 AC 電源轉接器，讓電池組開始重新充電。
 - 若您是使用 AC 電源轉接器，請檢查 AC 電源轉接器兩端是否有鬆脫，是否正確連接到電腦及電源插座。
- 如果指示燈亮著，請檢查：
 - 光碟機是否放入了光碟？取出光碟，接著按下 **<Ctrl> + <Alt> + ** 重新開機。
 - 電腦是否插入了 USB 儲存裝置 (USB 隨身碟或智慧型手機)？拔出裝置，接著按下 **<Ctrl> + <Alt> + ** 重新開機。

顯示幕上沒有出現任何影像

本電腦的電源管理系統，為了節省電力，會將螢幕自動變暗。只要按下任何按鍵即可回復正常的螢幕顯示。

如果按下任何按鍵仍無法回復正常螢幕，有可能是下列情況：

- 螢幕亮度調得太低。按一下 **<Fn> + <▷>** (增加) 以調整螢幕亮度。

- 螢幕顯示輸出可能設定為外接顯示器。按一下螢幕顯示切換鍵 <Fn> + <F5>，將顯示螢幕切換回電腦。
- 若睡眠指示燈亮著，表示本電腦正處於睡眠模式。按一下電源按鈕後放開即可喚醒電腦。

電腦音效沒有作用

請依下列逐項檢查：

- 音量可能設為靜音。請檢查 Windows 工作列上的音量控制圖示。如果該圖示被畫上橫線，點選該圖示，並取消「靜音」選項。
- 音量可能調得太低。請檢查 Windows 工作列上的音量控制圖示。或是使用電腦上的音量控制鍵來調高音量。
- 如果耳機或是外接喇叭連接到電腦的音訊輸出插孔，則內建喇叭將會自動關閉。

我想要在不開機的情況下，退出光碟機托盤

在光碟機上有一個手動的緊急退出孔。只要將迴紋針或筆尖插入該退出孔並向內推，即可退出光碟機托盤。

鍵盤沒有回應

試著把外接式鍵盤連接到電腦的 USB 2.0 埠。如果可使用，請與您的經銷商或是授權服務中心連繫，讓他們檢查內部鍵盤連接線是否脫落。

印表機無法正常工作

請依下列逐項檢查：

- 請確認印表機是否有連接電源插座，且印表機電源已開啓。
- 請確認是否穩固地將印表機纜線連接到 USB 連接埠及印表機上對應的連接埠。

服務需求

國際旅遊保固 (International Travelers Warranty: ITW)

本電腦提供一年國際旅約保固 (ITW)，讓您在旅遊期間可獲得最大的保固與服務。我們遍佈全球的服務網，都將隨時為您伸出援手。

ITW 護照隨著本電腦一起出售。這本護照包括了所有您需要知道的 ITW 內容規定。此外還附了一份可以隨時諮詢的授權服務中心表。只要信手讀來，處處皆顯示我們的用心。

請隨身攜帶您的 ITW 護照，特別是當您到有我們支援中心的地區旅遊時。請將購買證明放在 ITW 護照的封套裡。

如果您所到之處，並沒有 Acer 授權的 ITW 服務站，您可以與我們全球辦公室連絡。請造訪 **www.acer.com**。

在您撥電話之前

當您要撥電話到 Acer 線上服務時，請在您電腦前檢查下列資訊是否齊全。由於您的配合，我們可省卻大量的通話時間，並且有效率地解決您的問題。如果您的電腦回報有錯誤訊息或嗶聲，請隨即將畫面 (或嗶聲的次數及長短順序) 上的錯誤訊息抄下來。

下面資料便是您必須提供的資訊：

姓名：

地址：

電話號碼：

電腦名稱及型號：

序號：

購買日期：

疑難排解

本章將告訴您如何正確處理常見的系統故障問題。

當發生問題時，請先詳細閱讀本章，再決定是否撥打電話尋求技術支援。當發生嚴重的故障時，可能需要拆開電腦。但是，切勿自行拆解電腦。請與經銷商或授權服務中心連繫，尋求協助。

疑難排解提示

本電腦內含進階設計，可於螢幕上提供錯誤訊息報告，幫助您解決問題。

如果系統報告了一個錯誤訊息，或發生了錯誤情形，請參閱下列「錯誤訊息」。如果問題無法解決，請與經銷商聯繫。請參閱第 86 頁的「服務需求」。

錯誤訊息

如果您接收到錯誤訊息，請記下訊息，並採取正確步驟。下表依照英文字母的先後順序列出了錯誤訊息及建議的解決方法。

錯誤訊息	正確步驟
CMOS battery bad	請與經銷商或授權服務中心聯繫。
CMOS checksum error	請與經銷商或授權服務中心聯繫。
Disk boot failure	插入系統 (開機) 磁片，然後按下 <Enter> 重新開機。
Equipment configuration error	按下 <F2> (於 POST 中) 進入 BIOS 公用程式；然後按下 Exit 結束並重新設定電腦。
Hard disk 0 error	請與經銷商或授權服務中心聯繫。

錯誤訊息	正確步驟
Hard disk 0 extended type error	請與經銷商或授權服務中心聯繫。
I/O parity error	請與經銷商或授權服務中心聯繫。
Keyboard error or no keyboard connected	請與經銷商或授權服務中心聯繫。
Keyboard interface error	請與經銷商或授權服務中心聯繫。
Memory size mismatch	按下 <F2> (於 POST 中) 進入 BIOS 公用程式；然後按下 Exit 結束並重新設定電腦。

如果您在執行過更正動作之後仍然遇到問題，請與您的經銷商或授權服務中心聯繫以獲得協助。

使用 Windows 8 的秘訣和提示

我們了解這是需要習慣的新作業系統，因而建立了一些指標來幫助您快速入門。

有三個要記住的觀念

1. 開始

不再有開始按鈕；您可從「開始」畫面啟動應用程式。

2. 動態磚

動態磚類似於應用程式的縮圖。

3. 快速鍵

快速鍵可讓您執行有用的功能，例如分享内容、關閉電腦或改變設定。

如何存取快速鍵？

將游標移至螢幕的右上或右下角以存取快速鍵，或者按下 *Windows 鍵* + <C>。

如何進入開始功能表？

按下鍵盤的 *Windows 鍵*；按下 *Windows 鍵* + <C> 並按一下**開始**；或將游標移至畫面左下角並按一下**開始**。

我要如何在應用程式間進行切換？

將游標移到螢幕的左側邊緣，以檢視目前執行中之應用程式的縮圖。您也可以按下 *Windows 鍵* + <Tab>，來開啓和捲動目前的應用程式。

如何關閉我的電腦？

按一下 **Windows 鍵 + <C>**，然後按一下**設定 > 電源**並選取您要進行的動作。或者，在**桌面**按一下 **Acer Power Button**，然後選取您要進行的動作。

為什麼要使用新介面？

Windows 8 的新介面是專為方便觸控輸入而設計。Windows 市集的應用程式將會自動使用全螢幕，且不需要以傳統方式將其關閉。Windows 市集的應用程式將會以動態磚模式顯示在開始畫面上。

何謂「動態磚」？

動態磚類似於應用程式的縮圖，每當連線到網際網路時內容便會更新。所以，舉例來說，您不需要開啓應用程式即可檢視天氣或股票更新。

如何將我的電腦解除鎖定？

按下任意鍵，並按一下使用者帳戶圖示，以解除鎖定電腦。如果帳戶有設定密碼，請輸入密碼以繼續。

如何個人化我的電腦？

您可使用不同的背景影像或重排動態磚來個人化**開始畫面**，以便符合個人需求。

若要變更背景，請按下 **Windows 鍵 + <C>**，並按一下**設定 > 變更電腦設定 > 個人化**。按一下頁面上方的**開始畫面**，並選取顏色和影像。

如何移動動態磚？

按住動態磚以選取，然後將其拖曳到開始畫面上想要放置的地方。其它動態磚將會移動，以讓該磚能夠塞入其新位置。

如何讓動態磚放大或縮小？

在動態磚上按一下滑鼠右鍵，然後從顯示在畫面下方的功能表中選取**縮小**或**放大**。

如何個人化鎖定畫面？

您可使用不同的影像，或以顯示快速狀態和通知的方式來個人化鎖定畫面，以便符合個人需求。

若要變更背景，請按下 **Windows 鍵** + **<C>**，並按一下**設定 > 變更電腦設定 > 個人化**。按一下頁面上方的**鎖定畫面**，並選取想要顯示在鎖定畫面上的影像和應用程式。

那麼，如何關閉應用程式？

將游標移到畫面上方，然後將視窗按住並向下拖曳即可關閉應用程式。

您可從畫面左手邊的縮圖來關閉應用程式，方法是在縮圖上按一下滑鼠右鍵，並選取**關閉**。

是否可變更畫面解析度？

從開始處輸入「控制台」，以開啓搜尋並顯示結果；按一下**控制台 > 調整螢幕解析度**。

我想要以我習慣的方式來使用 Windows。還我桌面！

從**開始**，按一下**桌面磚**以顯示傳統的桌面模式。您可將常用應用程式釘選到工作列，以方便將其開啓。

若您按一下非 Windows 市集的應用程式，Windows 將會自動在**桌面**模式下開啓應用程式。

我的應用程式在哪裡？

從**開始**處，簡單輸入想要開啓之應用程式的名稱，**搜尋**功能便會自動開啓並列出結果。

若要檢視應用程式的完整清單，請按下空格鍵或**功能表**鍵，然後按一下**所有應用程式**。

如何讓應用程式顯示在開始上？

如果是在**所有應用程式**中，且想要讓某個應用程式顯示在**開始**上，您可選取該應用程式，並在上面按一下滑鼠右鍵。從顯示在畫面下方的功能表中選取**釘選到開始畫面**。

如何從「開始」移除動態磚？

在磚上按一下滑鼠右鍵，再從顯示在畫面下方的功能表中按一下**從開始畫面取消釘選**。

如何讓應用程式顯示在桌面的工作列上？

如果是在**所有應用程式**中，且想要讓某個應用程式顯示在**桌面**的工作列上，您可選取該應用程式，並在上面按一下滑鼠右鍵。從顯示在畫面下方的功能表中選取**釘選到工作列**。

如何安裝應用程式？

您可從 **市集** 下載 Windows 市集應用程式。您必須要有 Microsoft ID，以便從 **市集** 購買並下載應用程式。

我找不到像是記事本或小畫家的應用程式！它們到哪裡去了？

從 **開始處**，簡單輸入正在尋找之應用程式的名稱，以開啓 **搜尋** 功能並列出結果。或者，開啓 **所有應用程式**，然後捲動到「Windows 附屬應用程式」，以顯示舊版程式的清單。

何謂 Microsoft ID (帳戶)？

Microsoft 帳戶是一個用來登入 Windows 的電子郵件地址和密碼。您可使用任何的電子郵件地址，但建議選擇已使用的電子郵件地址，來與朋友聯繫並登入我的最愛網站。當使用 Microsoft 帳戶登入電腦時，電腦將會與您所關心的連絡人、檔案和裝置連線。

我需要嗎？

並非要有 Microsoft ID 才能使用 Windows 8。不過，您可使用 Microsoft ID 在不同且已登入的機器上同步資料，讓生活更加便利。

如何取得？

若您已安裝 Windows 8 且尚未使用 Microsoft 帳戶登入，或您沒有 Microsoft 帳戶且想要申請一個，請按下 **Windows 鍵 + <C>** 並按一下 **設定 > 變更電腦設定 > 使用者 > 切換至 Microsoft 帳戶**，然後遵循螢幕上的指示進行。

如何將我的最愛新增到 Internet Explorer ?

Internet Explorer 10 沒有舊式的我的最愛，而是讓您將捷徑釘選到開始。當頁面開啓時，在頁面上的任何地方按一下滑鼠右鍵，畫面下方的功能表便會開啓。按一下釘選到開始畫面。

如何檢查 Windows Update ?

按下 *Windows* 鍵 + <C> 並按一下設定 > 變更電腦設定 > Windows Updates。按一下立即檢查更新。

哪裡可獲得更多資訊 ?

如需詳細資訊，請造訪：

- Windows 8 教學課程：www.acer.com/windows8-tutorial
- 支援常見問題：www.acer.com/support

規範和安全注意事項

FCC 聲明

本產品經過測試並判定符合 B 級數位設備限制，且遵照 FCC 條例第 15 節。該限制是為了提供合理保護，避免在住宅內使用時引起有害干擾而設計的使用條件。本產品會產生、使用並發射無線電頻率能量，若您未按指示來安裝與使用，可能會對無線電通訊造成有害干擾。

然而，我們無法保證一些特定的安裝方式不會發生干擾。如果本產品對收音機或電視接收造成有害干擾（可經由打開或關閉本產品而確認），則使用者可嘗試利用下列方式進行調整：

- 移動接收天線的角度或位置。
- 增加裝置與接收器之間的距離。
- 不要共用裝置與接收器的電源插座。
- 如需協助，請洽詢經銷商或專業的收音機 / 電視技術人員。

注意：遮蔽型電線

本產品與其它電腦裝置之間的連接，必須使用遮蔽型電線以符合 FCC 規定。

注意：周邊裝置

僅通過認證且符合 Class B 限制的周邊裝置（輸入 / 輸出裝置、終端機、印表機等）方能與本產品搭售。若與其他未經認證的週邊裝置共同使用時，可能會干擾收音機與電視的接收。

注意：未經製造廠商許可的變更或修改可能導致使用者喪失操作本產品的權利，此授權係由聯邦通訊委員會 (Federal Communications Commission) 所賦予。

加拿大使用注意事項

This Class B digital apparatus complies with Canadian ICES-003.

Remarque à l'intention des utilisateurs canadiens

Cet appareil numérique de la classe B est conforme a la norme NMB-003 du Canada.



ME61

LCD 像素聲明

LCD 裝置係採用高精準的生產製程，但是某些像素仍可能偶爾不會發光或出現黑或紅色的小點。以上現象都不會影響錄製的影像，也不會產生故障。

無線電裝置法規注意事項

注意：底下的管控資訊僅適用於配備無線區域網路和 / 或 Bluetooth 的型號。

為了防止對其他授權服務造成電波干擾，本裝置應在室內使用。

本產品符合許可使用無線裝置之國家或地區所制定之無線電頻及安全標準。本產品是否包含無線電裝置 (例如無線區域網路和 / 或 Bluetooth 模組)，乃取決於組態。底下的資訊適用於配備有這類裝置的產品。

適用於歐盟國家的符合聲明

特此，Acer 宣告此電腦符合 Directive 1999/5/EC 條款的基本要求和相關規定。

不同地區的無線電操作頻道

北美	2.412-2.462 GHz	頻道 01 到頻道 11
日本	2.412-2.484 GHz	頻道 01 到頻道 14
歐洲 ETSI	2.412-2.472 GHz	頻道 01 到頻道 13

法國：無線頻帶限制

法國的某些區域有限制使用的頻率波段。在最不利的情況下，最大的室內授權使用功率為：

- 整個 2.4 GHz 頻段 (2400 MHz - 2483.5 MHz) 內的 10 mW

- 2446.5 MHz 到 2483.5 MHz 頻段之間的 100 mW

注意：頻道 10 到 13 (兩者包括在內) 是在 2446.5 MHz 到 2483.5 MHz 頻段之間運作。

在室外使用的少數可能性包括：在私人財產或公開大眾擁有的私人財產上使用，且須獲得國防部事先授權，最高授權使用功率為在 2446.5 - 2483.5 MHz 頻段內的 100 mW。在國有財產的室外使用則不受限。

在下列的部門內，整個 2.4 GHz 頻段中：

- 最大的室內授權使用功率為 100 mW
- 最大的室外授權使用功率為 10 mW

在這些部門中允許使用 2400 - 2483.5 MHz 頻段，EIRP 在室內需低於 100 mW，室外需低於 10 mW：

01 Ain Orientales	25 Doubs	59 Nord	71 Saone et Loire
02 Aisne	26 Drome	60 Oise	75 Paris
03 Allier	32 Gers	61 Orne	82 Tarn et Garonne
05 Hautes Alpes	36 Indre	63 Puy Du Dome	84 Vaucluse
08 Ardennes	37 Indre et Loire	64 Pyrenees	88 Vosges
09 Ariege	41 Loir et Cher	Atlantique	89 Yonne
11 Aude	45 Loret	66 Pyrenees	90 Territoire de
12 Aveyron	50 Manche	67 Bas Rhin	Belfort
16 Charente	55 Meuse	68 Haut Rhin	94 Val de Marne
24 Dordogne	58 Nievre	70 Haute Saone	

此需求將隨時間變動，法國國內日後將有更多地區允許使用無線網路卡。
如需最新資訊，請查看 ART (www.art-telecom.fr)。

注意：本無線網路卡傳送功率介於 10 mW 到 100 mW 之間。

國碼清單

本設備可在下列國家中操作：

國家	ISO 3166 2 字碼	國家	ISO 3166 2 字碼
奧地利	AT	馬爾他	MT
比利時	BE	荷蘭	NT
塞普勒斯	CY	波蘭	PL
捷克共和國	CZ	葡萄牙	PT
丹麥	DK	斯洛伐克	SK
愛沙尼亞	EE	斯洛維尼亞	SL
芬蘭	FI	西班牙	ES
法國	FR	瑞典	SE
德國	DE	英國	GB
希臘	GR	冰島	IS
匈牙利	HU	列支敦斯登	LI
愛爾蘭	IE	挪威	NO
義大利	IT	瑞士	CH
拉脫維亞	LV	保加利亞	BG
立陶宛	LT	羅馬尼亞	RO
盧森堡	LU	土耳其	TR

加拿大 – 低功率免驗無線通訊裝置 (RSS-210)

人體曝露於無線電頻率的範圍 (RSS-102)

此電腦採用低增益整合式天線，該天線發射的無線電頻率範圍未超過加拿大健康部 (Health Canada) 為一般民衆所做的限制標準；請參考安全法規 6 (Safety Code 6)，該法規可在加拿大健康部的網站上取得，網址為：www.hc-sc.gc.ca/rpb。

本裝置符合 Industry Canada 的 RSS210 規範。

本 B 類數位裝置符合 Canadian ICES-003、Issue 4，以及 RSS-210、No 4 (Dec 2000) 和 No 5 (Nov 2001)。

「為了防止對其他被授權服務造成電波干擾，本裝置應在室內使用並遠離窗戶，以達到最佳遮蔽效果。在戶外安裝設備（或其傳輸天線）應受相關法規所規範。」

Cet appareil numérique de la classe B est conforme à la norme NMB-003, No. 4, et CNR-210, No 4 (Dec 2000) et No 5 (Nov 2001).

« Pour empêcher que cet appareil cause du brouillage au service faisant l'objet d'une licence, il doit être utilisé à l'intérieur et devrait être placé loin des fenêtres afin de fournir un écran de blindage maximal. Si le matériel (ou son antenne d'émission) est installé à l'extérieur, il doit faire l'objet d'une licence.

注意：使用 IEEE 802.11a 無線區域網路時，本產品的操作範圍限制於 5.15 至 5.25 GHz 頻率內，因此僅受限於室內使用。根據 Industry Canada 規定，本產品必須在 5.15 至 5.25 GHz 的頻率範圍之內的室內使用，以降低對於共用頻道的行動衛星系統所造成的潛在性傷害。高功率無線基地台是設定給 5.25 至 5.35 GHz 及 5.65 至 5.85 GHz 頻率間的使用者使用。這些無線基地台可能會導致導致對本裝置的干擾及/或損壞。

本裝置允許使用的天線增益上限為 6 dBi，此上限符合針對點對點作業 5.25 至 5.35 及 5.725 至 5.85 GHz 頻率範圍所設立的 E.I.R.P 限制。

FCC 無線電頻率安全要求

本產品之無線區域網路 Mini-PCI 卡和 Bluetooth 卡的輻射輸出功率遠低 FCC 無線電頻率的放射限制規定。然而，此電腦在正常操作下應儘量減少與人體接觸的可能性，如下所列。

1. 使用者必須遵守每一項無線電頻率選項裝置的使用手冊中有關無線選項裝置的無線電頻率安全規範。

小心：為了符合 FCC RF 暴露設備需求，在內建於螢幕中的整合式線區域網路 Mini-PCI 卡與所有人之間都必須確保至少 20 公分 (8 英吋) 之間的距離。

注意：無線 Mini PCI 配接卡中含有傳輸多樣性功能。此功能不會同時從兩個天線中放射無線電頻率。可以自動或手動選擇其中一個天線（由使用者選擇）以獲得較佳的無線電通訊品質。

1. 由於本裝置的操作範圍限制於 5.15 至 5.25 GHz 頻率內，因此僅受限於室內使用。根據 FCC 規定，本裝置必須在 5.15 至 5.25 GHz 的頻率範圍之內的室內使用，以降低對於共用頻道的行動衛星系統所造成的潛在性傷害。
2. 高功率無線基地台是設定給 5.25 至 5.35 GHz 及 5.65 至 5.85 GHz 頻率間的使用者使用。這些無線基地台可能會導致導致對本裝置的干擾及 / 或損壞。
3. 不正確的安裝或未經授權的使用可能對無線通訊造成有害干擾。同時任何意圖損害內建天線的行為將使 FCC 認證及產品保固失效。

加拿大 - 低功率免驗無線通訊裝置 (RSS-210)

人體曝露於無線電頻率的範圍 (RSS-102)

此電腦採用低增益整合式天線，該天線發射的無線電頻率範圍未超過加拿大健康部 (Health Canada) 為一般民眾所做的限制標準；請參考安全法規 6 (Safety Code 6)，該法規可在加拿大健康部的網站上取得，網址為：www.hc-sc.gc.ca/rpb。

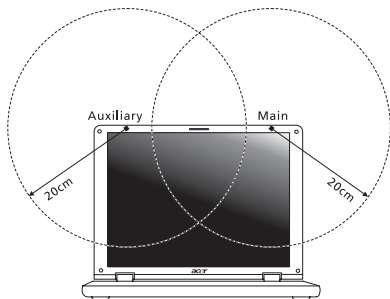

本裝置符合 Industry Canada 的 RSS210 規範。

本 B 類數位裝置符合 Canadian ICES-003、Issue 4，以及 RSS-210、No 4 (Dec 2000) 和 No 5 (Nov 2001)。

「為了防止對其他被授權服務造成電波干擾，本裝置應在室內使用並遠離窗戶，以達到最佳遮蔽效果。在戶外安裝設備（或其傳輸天線）應受相關法規所規範。」

Cet appareil numérique de la classe B est conforme à la norme NMB-003, No. 4, et CNR-210, No 4 (Dec 2000) et No 5 (Nov 2001).

« Pour empêcher que cet appareil cause du brouillage au service faisant l'objet d'une licence, il doit être utilisé à l'intérieur et devrait être placé loin des fenêtres afin de fournir un écran de blindage maximal. Si le matériel (ou son antenne d'émission) est installé à l'extérieur, il doit faire l'objet d'une licence.

注意：使用 IEEE 802.11a 無線區域網路時，本產品的操作範圍限制於 5.15 至 5.25 GHz 頻率內，因此僅受限於室內使用。根據 Industry Canada 規定，本產品必須在 5.15 至 5.25 GHz 的頻率範圍之內的室內使用，以降低對於共用頻道的行動衛星系統所造成的潛在性傷害。高功率無線基地台是設定給 5.25 至 5.35 GHz 及 5.65 至 5.85 GHz 頻率間的使用者使用。這些無線基地台可能會導致導致對本裝置的干擾及/或損壞。

本裝置允許使用的天線增益上限為 6 dBi，此上限符合針對點對點作業 5.25 至 5.35 及 5.725 至 5.85 GHz 頻率範圍所設立的 E.I.R.P 限制。

Acer Aspire M5-481

用戶手冊



© 2012 版权所有。

Acer Aspire M5-481 用户手册

初版发行日期：2013 年 1 月

产品型号： _____

产品序号： _____

购买日期： _____

购买地点： _____

目录

安全和舒适	5	从 Windows 还原	42
		从还原备份进行还原	46
使用入门	15	Acer clear.fi	50
用户指南	15	浏览媒体和照片	50
电脑使用的基本保养和建议	15	共享文件	51
启动 / 关闭您的电脑	15	哪些设备可兼容?	51
保养您的电脑	16	播放至另一台设备	52
保养 AC 适配器	16		
清洁和保养	17	电源管理	53
熟悉 Acer 笔记本电脑	18	Acer Green Instant On	53
屏幕视图	19	节能	54
键盘视图	21	电池组	56
后视图	22	电池组特点	56
有关 USB 3.0 的信息	23	为电池充电	56
左视图	23	优化电池寿命	58
右视图	24	检查电池电量	58
底视图	25	电量不足警告	58
使用键盘	26	携带电脑旅行	60
锁定键和嵌入式数字键盘	26	断开笔记本电脑与桌面设备的连接	60
热键	27	携带笔记本电脑	60
Windows 键	29	准备作业	60
触控板	30	出席会议需携带的物品	61
触控板的基本操作	30	携带电脑回家	61
触控板手势	31	准备作业	61
还原	32	携带物品	62
创建还原备份	32	特别注意事项	62
创建驱动程序和应用程序备份	35	布置您的家庭办公室	62
还原系统	38	携带笔记本电脑旅行	63
重新安装驱动程序和应用程序	38	准备作业	63
返回之前的系统快照	41	携带物品	63
将系统恢复到出厂时的状态	42	特别注意事项	63
		携带笔记本电脑进行国际旅行	63

准备作业	64	播放 DVD 影片	82
携带物品	64	BIOS 实用程序	83
特别注意事项	64	启动顺序	83
保护您的电脑	65	设置密码	83
使用密码	65	常见问题	84
输入密码	65	服务查询	86
Acer Theft Shield	67	疑难解答	87
使用 Acer Theft Shield	69	疑难解答提示	87
常规	69	错误信息	87
设置	70	对使用 Windows 8 的建议和提示	89
连接到网络	71	有三大概念您需要记住	89
内置网络特性	71	如何访问超级按钮?	89
无线网络	72	如何进入开始?	89
连接 Internet	72	如何在应用程序之间切换?	89
Acer Instant Connect	72	如何关闭我的电脑?	90
Acer Instant Update	72	为什么有新的界面?	90
无线网络	72	如何解锁我的电脑?	90
无线网络有何好处?	73	如何个性化我的电脑?	90
无线 LAN 的构成	73	我要以习惯的方式使用 Windows - 还回我 的桌面!	91
使用蓝牙连接	74	我的应用程序在哪里?	92
启用和禁用蓝牙	74	什么是 Microsoft ID (帐户)?	93
添加蓝牙设备	76	我如何将收藏夹添加到 Internet Explorer?	93
HDMI	80	如何检查 Windows 更新?	94
通用串行总线 (USB)	81	我在哪里可获得更多信息?	94
		规定和安全注意事项	95

安全和舒适

安全须知

请仔细阅读这些注意事项。保留此文档，以备日后参考。遵守产品上标示的警告和说明。

清洁前请先关闭产品电源

清洁前将本产品的电源线从壁装电源插座上拔出。切勿使用液体或气雾洗涤剂。应使用湿布清洁。

警告：

使用电源线

确保连接电源线的电源插座能够轻松地够到，并尽量靠近设备操作人员。若要断开设备电源，务必将电源线从电源插座拔出。

断开电源

连接电源和供电设备或者断开连接时，请遵循以下准则：

安装供电设备，然后将电源线接到交流电适配器。

从电脑上拆卸电源设备前先拔下电源线。

如果系统有多个电源，应拔出供电设备上的全部电源线，断开电源和系统的连接。

使用电源

- 本产品应使用产品标示上指定的电源类型。如果您不确定使用何种电源类型，请咨询经销商或当地电力公司。
- 切勿将任何物品放置在电源线上。小心摆放本产品，避免电线被踩。
- 如果使用延长线，接了延长线的设备额定电流总和不应超过延长线本身的额定电流。同时，同插座上所连接的设备的总耗电量不可超过保险丝的总负荷量。
- 切勿在电源插座或电源板上超负荷连接过多设备。系统整体负荷量不得超过支路额定电量的 80%。在使用电源板的情况下，负荷量不得超过电源板额定输入电量的 80%。

- 本产品交流电适配器配有一个三线接地插头。插头仅适用于接地的电源插座。插入交流电适配器插头前，请先确认电源插座已正确接地。切勿将插头插入未接地的电源插座。详情请联系您的电工。
- **警告！接地芯线具备安全防护作用。如果使用的电源插座没有正确接地，可能会导致电击和（或）伤害。**
- **注：接地芯线也能很好地阻隔周围电子设备产生的噪音，避免其干扰本产品的性能。**
- 本系统可使用范围广泛的电压来供电：100 至 120 或 220 至 240 V AC。系统所附的电源线符合系统购买地所在国家 / 地区的要求。在其它国家 / 地区中使用的电源线必须符合该国家 / 地区的要求。有关电源线要求的更多信息，请联系授权经销商或服务提供商。

保护听力

- **警告：如果长时间以高音量使用耳机，可能会造成永久性听力丧失。**

为保护听力，请遵循下列注意事项。

- 逐渐调高音量，直至能够清楚舒适地收听。
- 听觉适应后不要再调高音量。
- 不要长时间以高音量收听音乐。
- 不要通过调高音量来掩盖周围噪音。
- 如果听不到周围人的讲话，应调低音量。



原装防尘待机卡

- **注：本节信息可能不适用于您的电脑。**

您所购电脑在卡插槽中装有塑料防尘待机卡。防尘待机卡可防止灰尘、金属物体或其他杂质进入未使用的插槽。如果插槽中未安装板卡，请保留防尘待机卡。

常规

- 请勿在靠近水的地方使用本产品。
- 请勿将本产品放置在不稳定的推车、台架或桌子上。若产品跌落，可能导致严重损坏。

- 开槽和开口用于通风目的，以确保产品稳定运行和防止过热。切勿堵塞或盖住这些开口。切勿将本产品放置在床、沙发、地毯或其它类似表面上，以免堵塞开口。切勿将本产品放置在散热器或热调节器附近或上方；除非能提供良好通风，否则也不要放置在内部空间中。
- 切勿将任何物品从机壳上的开槽塞入本产品内，以免误触高压或造成部件短路，引起火灾或电击。切勿使任何液体溅到本产品表面或内部。
- 切勿将本产品放置在震动表面上，以免内部组件受损和电池漏液。
- 请勿在进行体育运动时或在震动环境中使用本产品，否则可能导致短路意外或损坏转子装置、硬盘驱动器、光驱，甚至存在锂电池组爆炸的危险。
- 底面、通风口周围的区域以及交流电适配器可能会产生热。为避免受到伤害，请确保不要让您的皮肤或身体碰到这些区域。
- 您的设备及其增强组件可能包含小配件。请将它们放置在儿童拿不到的地方。

产品维修

切勿自己尝试维修本产品，因为打开或拆卸外壳可能使您遭到高压电击或处于其它风险中。一切维修服务应由专业维修人士提供。

发生以下情况时，请拔掉设备在壁挂电源插座上的插头并请合格维修人员进行维修：

- 电源线或插头损坏、断切或磨损。
- 液体溅入本产品。
- 有雨水或水溅到本产品。
- 产品不小心掉落到地面或外壳有损伤。
- 产品性能明显改变，明显需要维修。
- 若依照说明书进行操作，本产品仍然无法正常运作。
- **注：**您只能调整说明书中所提及的控制，因为如果调整不当，可能导致设备受损。而这通常需要专业技术人员进行额外的维修才能将设备恢复到原来的状态。

安全使用电池指南

本电脑使用锂电池。不要在潮、湿或腐蚀性环境中使用。请勿将产品放置或存放在热源附近、高温环境中、直接强烈日照下、微波炉或高压容器中，也不要将其置于温度超过 60°C（140°F）的环境中。如果不遵循上述指南，可能导致电池漏液、发热、爆炸或着火，从而造成人身伤害和 / 或损害。

请勿刺穿、打开或拆卸电池。如果电池漏液时接触到了漏出的液体，请用大量清水冲洗并立即就医。

为确保安全并延长电池的使用寿命，请不要在低于 0°C（32°F）或高于 40°C（104°F）的温度下为电池充电。

新电池只有在进行两到三次完全充放电周期后才能发挥最大效能。电池可进行数百次充电，但使用寿命始终有限。当使用时间明显变短时，就应购买新电池。请仅使用经许可的电池，并仅使用经许可的指定用于本设备的充电器为电池充电。

电池只能用于指定用途。切勿使用已损坏的充电器或电池。避免使电池短路。当硬币、夹子或钢笔等金属物体使电池的正负极直接连接时，可能会发生意外短路。（它们类似于电池上的金属条。）例如，当您口袋或钱包里装有备用电池时，就可能发生这种情况。电子端子短接可能会损坏电池或与其连接的物体。

如果电池放置在高温或低温的环境中，如夏季或冬季的封闭车内，会降低电池容量，缩短电池寿命。尽量常将电池置于温度介于 15°C 和 25°C（59°F 和 77°F）的环境中。如果电池发热或冰冷，即使电池已充满电，设备也可能暂时无法使用。在零下的温度中，电池的性能会受到很大影响。

不要将电池丢入火中，会引起爆炸。如果电池被损坏，也可能发生爆炸。依当地政府规定处理废弃电池。尽可能回收电池。不要作为生活垃圾处理。

- **注意：**请访问 www.acer.com，获取有关运装电池的文档。

更换电池组

本电脑系列使用锂电池维修时。更换时请使用与本产品配套电池类型相同的电池。使用其他电池可能会引起火灾或爆炸。

- **警告！**若电池使用不当，会发生爆炸。请勿擅自拆散电池或将电池置于火中。将电池放在远离儿童的地方。依当地规定处理废弃电池。

无线频率干扰

- **警告！出于安全考虑，当您在下列条件下使用笔记本电脑时请关闭所有无线传输设备。这些设备包括但不限于：无线局域网（WLAN）、蓝牙和/或 3G。**

请遵循各地区实施的特殊规定，并在禁止使用或可能造成干扰或危险的地方始终关闭您的设备。请只在正常工作位置使用设备。本设备在正常使用的情况下符合 RF 暴露准则，设备及其天线设计位置距离身体至少 1.5 厘米（5/8 英寸）。设备不应含有金属，设备与身体的距离应遵循上述距离要求。为成功传输数据文件或信息，本设备需有高质量网络连接。如果没有高质量网络连接，数据文件或信息的传输有时可能会延迟。请确保遵循上述距离要求，直到传输完成。本设备部分位置具有磁性，可能会吸附金属物质，戴有助听器的人士请勿将本设备靠近戴有助听器的耳朵。请勿将信用卡或其他磁性存储介质放置于本设备附近，因存储的信息可能会被擦除。

医疗设备

使用任何无线传输设备（包括无线电话）可能会干扰保护不足的医疗设备正常地工作。若有疑问，请咨询医生或医疗设备厂家，确定医疗设备是否充分屏蔽，可防止外部 RF 能量干扰。在贴有公告禁止使用本设备的医疗场所请关闭您的设备。医院或医疗场所可能会使用对外部 RF 传输较敏感的设备。

起搏器。起搏器厂家建议无线设备与起搏器之间应至少保持 15.3 厘米（6 英寸）的距离，以免对起搏器造成干扰。上述建议与无线技术研究所做的研究和建议一致。佩戴起搏器的人士应注意以下事项：

- 始终将本设备与起搏器之间的距离保持在 15.3 厘米（6 英寸）以上。
 - 当本设备开启时，勿将其靠近起搏器。
- 如果疑有干扰，请关闭设备，移至他处。

助听器。某些数字无线设备可能会对部分助听器造成干扰。如果产生干扰，请咨询服务提供商。

车辆

RF 信号可能会影响未正确安装或充分屏蔽的机动车辆的电子系统，如电子控制燃油喷射系统、电子防滑（防抱死）制动系统、电子速度控制系统和安全气囊系统。详细信息请咨询汽车或添加设备的厂家或其代表。只有合格人员才能对本设备进行维修或在汽车内安装本设备。安装不当或维修不当可能造成危险，使本设备的保修失效。请定期检查车内的

所有无线设备是否正确安装和使用。请勿在放置本设备及其部件或增强附件的同一舱内存放或携带易燃液体、气体或易爆材料。对于装有安全气囊的车辆，请记住安全气囊在大力下会膨胀。请勿在安全气囊上方或安全气囊打开区域放置物体，包括安装的或移动式的无线设备。如果车载无线设备安装不当，安全气囊膨胀，可能会造成严重人身伤害。乘坐飞机时严禁使用本设备。登机前请关闭本设备。在飞机上使用无线电话可能会对飞行带来危险，干扰无线电话网络，并可能是非法行为。

易爆场所

在可能发生爆炸的场所请关闭本设备，遵循所有标志和指示。易爆场所包括通常要求关闭汽车引擎的地方。在上述场所，火花可能引起爆炸或火灾，导致人员伤亡。在加油站的油泵附近请关闭笔记本电脑。请遵守油库、储备区和配发区、化工厂或正在进行爆破作业的场所对使用无线设备的限制规定。可能产生爆炸的场所通常（但非绝对）会有标识。包括船只甲板下、化学品输送或储存设施、使用液化石油气（如丙烷或丁烷）的车辆以及空气中含有化学品或砂粒、灰尘或金属粉末等微粒的区域。不要在无线电话禁用的场合下或可能造成干扰或危险的情况下开启本电脑。

紧急电话

- 警告 本设备不能拨打紧急电话。要拨打紧急电话，应使用手机或其他电话呼叫系统。

废弃处理说明

在丢弃本电子设备时，请勿将其当作一般垃圾处理。请回收处理，以减少污染，对全球环境保护作出最大贡献。有关 Waste from Electrical and Electronics Equipment (WEEE, 废旧电气和电子设备) 的管理规定，请访问 www.acer.com/public/Sustainability/sustainability01.htm。



关于汞的建议

对于内含灯泡的投影机或含有非 LED 背光的 LCD/CRT 监视器或显示器的电子产品：本产品内的灯泡含有汞，必须根据地方、州或联邦法律进行回收或处理。



要了解更多的信息，请通过 www.eiae.org 联系电子工业协会（Electronic Industries Alliance）。要了解有关处理灯泡的信息，请查阅 www.lamprecycle.org。

能源之星



ENERGY STAR

Acer 的“能源之星”认证的产品能够降低能源成本并具有环保效果而无需牺牲功能或性能，从而为您省钱。Acer 很自豪能够向客户提供带“能源之星”标志的产品。

什么是“能源之星”？

具备“能源之星”认证的产品符合美国环保署制定的严格的节能方针，消耗较少的能源并能够防止温室气体的排放。Acer 承诺在全球提供的产品和服务能够帮助客户省钱、节能和提高环境质量。我们通过较高的能效而节约更多的能源，就能更多地降低温室气体的排放和气候变化的风险。详情请参见 www.energystar.gov 或 www.energystar.gov/powermanagement。

- **注：**本书信息可能不适用于您的电脑。

Acer 能源之星认证产品：

- 在较温暖的气候下产生较少的热量并降低冷却负荷。
- 停止活动 10 和 30 分钟后，自动进入“显示睡眠”和“电脑睡眠”模式。
- 如果按下键盘或移动鼠标，将从“睡眠”模式中唤醒。
- 进入“睡眠”模式后，将节省 80% 以上的能耗。

“能源之星”和“能源之星”的标志是经注册的美国标志。

舒适使用产品的技巧和信息

长时间使用电脑后，会出现眼睛疲劳和头疼症状。若一连数小时坐在电脑前工作，身体也可能受到伤害。长时间工作、不良姿势、不好的工作习惯、压力大、不适当的工作条件、个人健康状况和其它因素都会加剧伤害身体。

不正确使用电脑可能导致腕管综合症、肌腱炎、腱鞘炎或其它肌骨失常等不适症状。以下症状可能出现在手、手腕、臂、肩、颈或背部：

- 麻木，或灼伤 / 刺痛的感觉。
- 隐痛、酸痛或身体一触即痛。
- 疼痛、肿胀或悸痛。
- 身体僵硬或肌肉紧绷。

- 寒冷或虚弱。

若您有上述症状，或是其它因使用电脑而引起的复发性或持续性不适和（或）疼痛，请立即看诊并告知公司的健康与安全部门。

下面将向您分享一些技巧，介绍如何更舒适地使用电脑。

找对舒适位置

通过调节显示器的角度、垫踩脚凳或是坐高些，找寻舒适的位置，直到自己感觉非常舒适惬意。请遵循以下技巧：

- 不要长时间保持固定姿势。
- 避免前倾后仰。
- 定时起身踱步，消除腿部肌肉紧张。
- 稍事休息，放松颈肩。
- 避免拉紧肌肉或耸肩。
- 正确安装外接显示器、键盘和鼠标，并摆放在能够舒适够到的地方。
- 如果您看电脑多过阅读文件，请将显示器放在书桌正中，尽量减少颈部紧绷。

爱护视力

以下因素都会使眼睛疲劳：长时间看电脑、配戴度数不正确的眼镜或隐形眼镜、屏幕反光、室内光线过强、屏幕未准确对焦、字体过小以及显示屏对比度低。下面将向您分享一些建议，介绍如何缓缓眼睛疲劳。

眼睛

- 经常让眼部休息。
- 按时让眼睛移开显示器看向远处某点，休息片刻。
- 时常眨眼，避免眼睛干涩。

显示器

- 保持显示器清洁。
- 头部应该稍微高过显示器顶部，这样，在看显示器中间时，眼球会朝下看。
- 调节显示器亮度和（或）对比度，使眼睛能够舒适地看到更清晰的文字和图片。

- 使用下列方法来消除屏幕反光和折射：
让显示器侧面朝向窗户或任何光源，
在室内挂窗帘、遮帘或百叶窗，降低光线强度，
使用工作专用台灯，
改变显示器的角度，
使用防反光保护屏，
使用屏幕遮光板，例如遮住显示器顶部的一张硬纸板。
- 不要乱调显示器角度，伤害眼睛。
- 避免长时间看明亮的光源。

养成好的工作习惯

养成以下工作习惯以更轻松和有效地使用电脑：

- 经常按时小憩。
- 做一些伸展运动。
- 尽量经常呼吸新鲜空气。
- 定期运动，强身健体。
- **警告！不建议在沙发或床上使用电脑。如果必须如此，应在工作一会儿之后按时休息，并做一些伸展运动。**
- **注：要了解更多信息，请参阅第 95 页的“规定和安全注意事项”。**

光驱设备注意事项

- **注意：**本书信息可能不适用于您的电脑。

注意：此设备含有激光系统并被定为“1级激光产品”。如果本设备发生任何故障，请联系最近的授权维修站。为防止受到激光的直接辐射，切勿尝试打开外壳。

CLASS 1 LASER PRODUCT

CAUTION: INVISIBLE LASER RADIATION WHEN OPEN. AVOID EXPOSURE TO BEAM.

APPAREIL A LASER DE CLASSE 1 PRODUIT

LASERATTENTION: RADIATION DU FAISCEAU LASER INVISIBLE EN CAS D'OUVERTURE. EVITER TOUTE EXPOSITION AUX RAYONS.

LUOKAN 1 LASERLAITE LASER KLASSE 1

VORSICHT: UNSICHTBARE LASERSTRAHLUNG, WENN ABDECKUNG GEÖFFNET NICHT DEM STRAHLL AUSSETZEN

PRODUCTO LÁSER DE LA CLASE I

ADVERTENCIA: RADIACIÓN LÁSER INVISIBLE AL SER ABIERTO. EVITE EXPONERSE A LOS RAYOS.

ADVARSEL: LASERSTRÅLING VEDÅBNING SE IKKE IND I STRÅLEN.

VARO! LAVATTAESSA OLET ALTTINA LASERSÄTEILYLLE.

VARNING: LASERSTRÅLNING NÄR DENNA DEL ÄR ÖPPNAD ÄLÅ TUIJOTA SÄTEESEENSTIRRA EJ IN I STRÅLEN

VARNING: LASERSTRÅLNING NÄR DENNA DEL ÄR ÖPPNADSTIRRA EJ IN I STRÅLEN

ADVARSEL: LASERSTRÅLING NÄR DEKSEL ÅPNESSTIRR IKKE INN I STRÅLEN

- **警告！**出于安全原因，在添加或更换元件时切勿使用不兼容的零件。详情请咨询经销商。

使用入门

感谢您选购 Acer 笔记本电脑，让它满足您随时随地使用计算机的需要。

用户指南

为帮助您使用 Acer 笔记本电脑，我们专门设计了一套指南：

首先，请按照电脑所附带的**安装彩图**来安装电脑。

本**快速指南**介绍了您新购电脑的基本特性和功能。要了解关于您的电脑如何能够帮助您提高工作效率的详细信息，请参见**用户手册**。本指南包含了诸如系统实用程序、数据恢复、扩展选项和疑难解答等信息。此外，它包含了您笔记本电脑的一般规定和安装注意事项。用户手册可在桌面上找到，双击“帮助”图标并单击打开的菜单中的**用户手册**。

电脑使用的基本保养和建议

启动 / 关闭您的电脑

若要关机，请进行以下任一操作：

- 使用 Windows 关闭系统命令：按 *Windows 键* + <C>，单击**设置 > 电源 > 关机**。

如果您要关闭电脑一会，但不想完全关机，可按电源键以让电脑进入**休眠**状态。

也可按下睡眠热键 <Fn> + <F4> 让电脑进行睡眠模式。

注：如果您无法正常关机，按住电源按钮至少四秒钟以上，即可强制关闭电脑。如果您关闭电脑后又想重新启动，请至少等待两秒钟。

保养您的电脑

只要用心保养，本电脑必能提供您最好的服务。

- 请勿将电脑直接暴露于日光下。勿将电脑靠近热源如电暖器等设备。
- 请勿将电脑置于 0°C（32°F）以下或 50°C（122°F）以上的温度下。
- 请勿将电脑靠近磁场。
- 请勿将电脑置于雨水或潮气中。
- 请勿将任何液体泼洒到电脑。
- 请勿让电脑承受剧烈震荡或撞击。
- 请勿将电脑暴露于满是灰尘的环境中。
- 请勿将物品置于电脑上。
- 请勿过于用力关上显示屏盖。
- 请勿将电脑置于不平稳的地方。

保养 AC 适配器

底下列出 AC 适配器的保养要点：

- 请勿将其它设备接到电脑所用的适配器。
- 请避免踩踏电源线或是放置任何物品于电源线上。配置电源线时要特别小心，请将电源线置于人员踩踏不到的地方。
- 拔下电源线时，切勿拖拽，请握住电源插头将其拔下。

- 如果您使用延长线，所连接设备的总耗电量不可超过延长线的总负荷量。同时，同一插座上所连接的设备的总耗电量不可超过保险丝的总负荷量。

清洁和保养

请按照下列步骤擦拭电脑：

1. 关闭电脑。
2. 断开 AC 适配器。
3. 使用沾湿的软布擦拭。切勿使用液体或喷雾清洁剂。

如果发生下列情况：

- 电脑不小心掉落到地面或外壳有损伤；
- 电脑无法正常工作

请参见第 84 页的“常见问题”。

熟悉 ACER 笔记本电脑

当您按照安装彩图中的示例安装完电脑后，就让我们一起来熟悉您新购的 Acer 电脑吧。





Aspire M5-481

屏幕视图



#	图标	项目	说明
1		摄像头	网络相机，用于视频通信。 <i>摄像机旁边的灯表明摄像机在运行。</i>
2		屏幕	显示电脑的输出内容。
3		麦克风	用于录音的内置麦克风。
4		电源按钮	用于打开和关闭电脑电源。

#	图标	项目	说明
5		电源指示灯	根据亮灯情况可检视目前电脑电源的状态。
		电池指示灯	显示电池状态。 充电中: 电池充电时, 指示灯亮橘色。 完全充电: 指示灯亮蓝色。





键盘视图

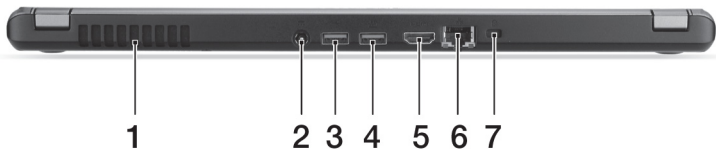

#	图标	项目	说明
1		键盘	将数据输入到电脑中。 请参见第 26 页的“使用键盘”。 注意： 切勿使用键盘保护膜或类似的覆盖物，因为键盘含有通风孔用于冷却。
2		触控板	触摸式定位设备。 触控板和选择按钮集成在一起。 用力向下按触控板表面可执行左单击功能。 用力向下按右下角可执行右单击功能。

后视图



#	图标	项目	说明
1		通风和冷却风扇	让电脑保持冷却。 <i>切勿遮挡槽口。</i>
2		直流电源输入插孔	连接 AC 适配器。
3		USB 端口	连接到 USB 装置。 <i>如果端口为黑色，则兼容 USB 2.0， 如果端口为蓝色，则兼容 USB 3.0 (参见下文)。</i>
4		关机充电的 USB 端口	
5		HDMI 端口	支持高清数字视频连接。
6		以太网 (RJ-45) 端口	连接 10/100/1000 以太网。

#	图标	项目	说明
7		Kensington 安全锁插槽	<p>连接 Kensington 兼容电脑安全锁。您可以将电脑锁链与不可移动的物体相连，例如桌子或者上锁的抽屉手柄。</p> <p>将锁插入锁孔中，然后旋转钥匙便可上锁。</p> <p>您也可以选购不带安全锁的型号。</p>

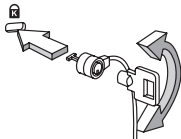

有关 USB 3.0 的信息

- 与 USB 3.0 和较早设备兼容。
- 用 USB 3.0 认可设备获得最优性能。
- 符合 USB 3.0 (SuperSpeed USB) 技术规范。

左视图

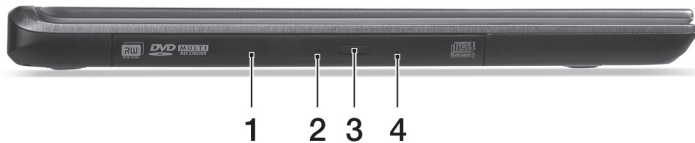



#	图标	项目	说明
1		光驱	内置光驱，可支持读取 CD 或 DVD。
2		光驱访问指示灯	当光驱启用时指示灯会亮起。
3		光驱弹出按钮	按下此按钮可弹出光驱。

#	图标	项目	说明
4		紧急弹出孔	当电脑关闭时，可弹出光驱托盘。 <i>小心插入拉直的回形针可退出光驱托盘。</i>

右视图



#	图标	项目	说明
1		2合1读卡器	可插一张 Secure Digital (SD 或 SDHC) 卡，或一张 MultiMediaCard (MMC) 卡。 注： <i>要移除该卡，只需将其从卡槽中拔出即可。</i>
2		耳机 / 扬声器插孔	连接音频设备 (例如：扬声器、耳机) 或带麦克风的耳机。

底视图

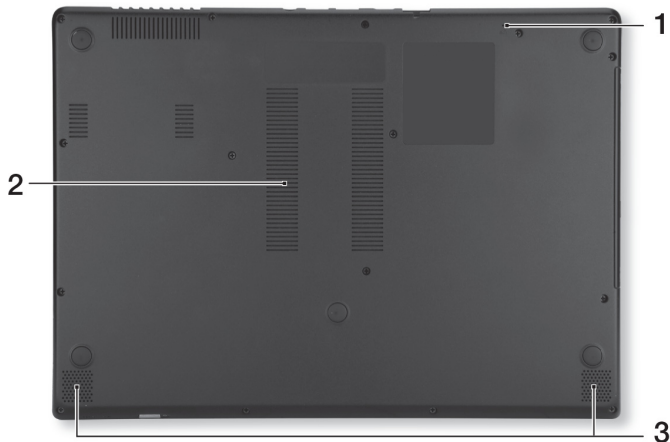

#	图标	项目	说明
1		电池重设孔	将大头针插入该孔并按四秒钟可重设电脑（模拟移除和重新安装电池）。
2		通风和冷却风扇	让电脑保持冷却。 <i>切勿遮挡槽口。</i>
3		扬声器	提供立体声音频输出。

使用键盘

本键盘包含全尺寸的按键、一个嵌入式数字键盘、独立光标键、锁定键、Windows 键、功能键和特殊键。

锁定键和嵌入式数字键盘

注：本节信息可能不适用于您的电脑。

本键盘有 3 个锁定功能按键您可以进行相关功能的开 / 关切换。

锁定键	说明
Caps Lock	当 Caps Lock 键锁定时，所有键入的字符都是大写的。
Num Lock <Fn> + <F11>	当 Num Lock 键锁定时，嵌入式数字键盘将处于数字模式。所有按键均等同于计算器按键功能（包括 +、-、*、/ 算术运算符）。如果要输入大量数字信息，这种模式将十分适合您。若能连接外部键盘则更佳。
Scroll Lock <Fn> + <F12>	当 Scroll Lock 键锁定时，您可分别按向上或向下键，屏幕即向上或向下移动一行。Scroll Lock 键可能在某些应用程序中不起作用。



嵌入式数字键盘的功能与台式电脑的数字键盘相仿。该数字键盘由一组位于键盘按钮右上方的小写字符表示。为使键盘图例简单化，光标控制符号没有印在这些键上

键盘操作	Num Lock 键锁定	Num Lock 键关闭
嵌入式数字键盘的数字键	以正常方式键入数字。	
嵌入式数字键盘的光标控制键	使用光标控制键时按住 <Shift> 键。	使用光标控制键时按住 <Fn> 键。
主键盘键	按住 <Fn> 键的同时按下嵌入式数字键盘上的字符。	以正常方式键入字符。

热键

本款电脑提供热键或组合键来实现许多操控，例如：调节屏幕亮度以及音量输出。

要激活热键，先按住 <Fn> 键，然后再按热键组合中的另一个键。



热键	图标	功能	说明
<Fn> + <F3>		飞行模式	打开 / 关闭电脑的网络设备。 (网络设备根据配置可能有所不同。)
<Fn> + <F4>		睡眠	让电脑进入睡眠模式。

热键	图标	功能	说明
<Fn> + <F5>		显示屏幕切换	可以在以下三种显示方式间切换：只使用显示屏、只使用已连接的外部显示器、同时使用显示屏和外部显示器。
<Fn> + <F6>		显示屏关闭	关闭显示屏背光以节省电量。按任意键将恢复正常显示。
<Fn> + <F7>		触控板切换	打开和关闭内置触控板。
<Fn> + <F8>		扬声器切换	打开或关闭扬声器。
<Fn> + <F9>		键盘背景灯	开启或关闭键盘背光。
<Fn> + <F11>		NumLk	打开或关闭嵌入式数字键盘
<Fn> + <⏏>		调高亮度	调高屏幕亮度。
<Fn> + <⏏>		调低亮度	调低屏幕亮度。
<Fn> + <⏏>		调高音量	调高扬声器音量。
<Fn> + <⏏>		调低音量	调低扬声器音量。
<Fn> + <Home>		播放 / 暂停	播放或暂停选定的媒体文件。

热键	图标	功能	说明
<Fn> + <Pg Up>	■	停止	停止播放选定的媒体文件。
<Fn> + <Pg Dn>	⏮	上一个	返回上一个媒体文件。
<Fn> + <End>	⏭	下一个	跳至下一个媒体文件。

Windows 键

键盘上有 2 个按键用于执行 Windows 专用的功能。

键	说明
 Windows 键	单独按下它可返回“开始”屏幕。 它还可与其它键配合使用以实现一些特定的功能，请查阅 Windows 帮助。
 应用程序键	打开应用程序的快捷菜单（等同于单击鼠标右键）。

触控板

触控板的基本操作

触控板能够控制屏幕上的箭头（或“光标”）。当手指滑过触控板时，光标将随之移动。

注：触控板对手指的移动十分敏感；您点触动作越轻，响应越好。
请保持触控板和手指的干燥和清洁。

光标由一些基本手势控制。

- **单指滑动：**在触控板上移动手指就可以移动光标。
- **单指按或点按：**用手指按下触控板，或轻轻点按触控板，可执行“单击”操作，该操作将选择或启动一个项目。快速重复点按可执行点按两下或“双击”。
- 在屏幕右下角**单指按或点按：**按触控板的右下角可执行“右键单击”操作。在“开始”屏幕中，这将切换应用程序命令，在多数应用程序中，这将打开与所选项目相关的快捷菜单。
- **拖动：**按住触控板的左下角，或点按触控板的任意位置两次，然后在触控板上滑动第二个手指可选择区域中的所有项目。





触控板手势

Windows 8 和许多应用程序支持触控板手势，手势使用一个或多个手指。

注：支持触控板手势，取决于活动的应用程序。

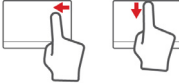
这样，您就能够通过几个简单的手势来控制应用程序，例如：

- **从边缘向内滑动：**从触控板的右侧、顶部或左侧向中心滑动可访问 Windows 工具。
- **从右侧向内滑动：**切换超级按钮。
- **从顶部向内滑动：**切换应用程序命令。
- **从左侧向内滑动：**切换到上一个应用程序。
- **双指滑动：**将两个手指放在触控板上并向任意方向移动可快速在网页、文档和播放列表上滚动。
- **双指收放：**利用拇指加食指的简单手势放大或缩小照片、地图和文档。

还原

如果您的计算机出现故障，且常见问题解答（参见第 84 页）无法提供帮助，您可以“还原”计算机 - 即返回之前的状态。

本章节描述本计算机可用的还原工具。Acer 提供了 *Acer Recovery Management*，可让您创建还原备份、驱动程序和应用程序备份以及启动恢复选项，并可使用 Windows 工具或还原备份。

注：*Acer Recovery Management* 只有在安装 Windows 操作系统的情况下方可使用。

重要：我们建议您尽快创建还原备份和驱动程序和应用程序备份。在某些情形中，全面恢复需要 USB 还原备份。

创建还原备份

要从 U 盘重新安装，您必须先创建还原备份。还原备份包含计算机硬盘中的整个原始内容，包括 Windows 和出厂加载的所有软件和驱动程序。使用此备份可将您的计算机还原到您购买时的状态，同时让您选择保留所有设置和个人数据。

注：请确认 U 盘容量至少为 16 GB。

1. 从开始，输入“还原”然后单击应用程序列表中的 **Acer Recovery Management**。

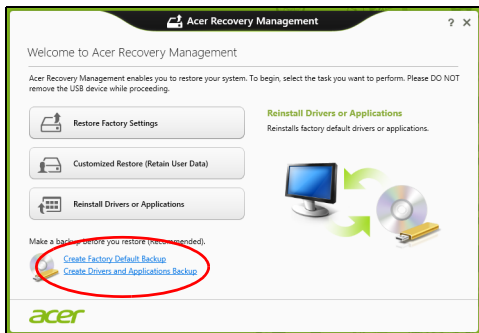

2. 单击**创建默认出厂设置备份**。*还原驱动器*窗口将打开。

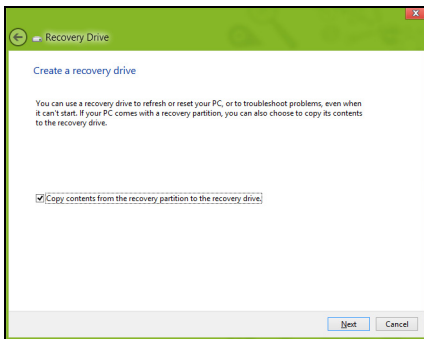

请确认选择了**将还原分区的内容复制到还原驱动器**。此功能提供了最完整和最安全的还原备份。

3. 插入 U 盘，然后单击**下一步**。

- 继续前确认 U 盘有足够的空间。还原备份需要至少有 16 GB 的存储空间。

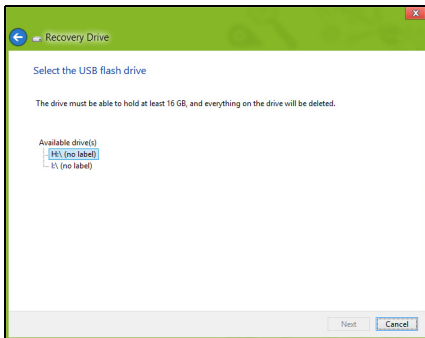

4. 您将在屏幕上看到备份进程。

5. 继续此进程直至完成。

6. 创建还原备份后，您可以选择删除计算机中的还原信息。如果选择删除此信息，您只能使用 USB 还原备份来恢复计算机，如果丢失或擦除 U 盘，您就无法恢复计算机。

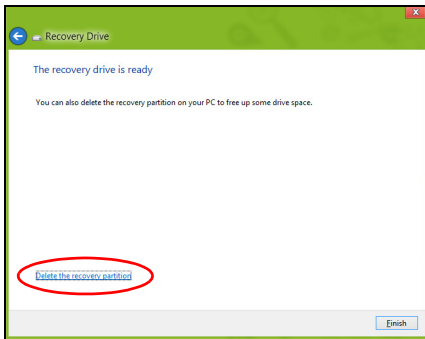

7. 拔出 U 盘并明确标示。

重要：写下唯一的描述性标签，如“Windows 还原备份”。确保将备份放在您记得的安全地方。

创建驱动程序和应用程序备份

要创建驱动程序和应用程序备份（包含计算机所需的工厂加载的软件和驱动程序），您可使用 U 盘，或者如果计算机配备了 DVD 刻录机，还需要一张或多张空白的可刻录 DVD 光盘。

1. 从开始，输入“还原”然后单击应用程序列表中的 **Acer Recovery Management**。

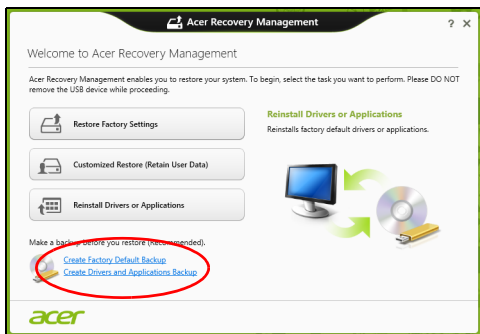

2. 单击**创建驱动程序和应用程序备份**。

插入 U 盘或将空白 DVD 光盘插入光驱，然后单击**下一步**。

- 如果使用 U 盘，继续前请确认有足够的容量。



- 如果使用光盘，它还将告诉您完成还原光盘所需的空白、可刻录光盘的数量。确认您已准备好所需数量、相同的空白光盘。



3. 单击**开始**复制文件。您将在屏幕上看到备份进程。

4. 继续此进程直至完成：

- 如果使用光盘，驱动器完成刻录后将退出光盘。从驱动器中取出光盘，然后用记号笔标注。
如果需要多张光盘，按照提示插入新光盘，然后单击**确定**。继续该过程直至完成。
- 如果您使用 U 盘，拔出 U 盘并清楚标示。

重要：写下唯一的描述性标签，如“驱动程序和应用程序备份”。
确保将备份放在您记得的安全地方。

还原系统

还原系统：

1. 实施小修复。

如果只有一或二个软件项目或硬件无法正常工作，可以通过重新安装该软件或设备驱动程序来解决问题。

要重新安装工厂预装的软件或驱动程序，请参见第 38 页的“**重新安装驱动程序和应用程序**”。

有关重新安装非工厂预装软件和驱动程序的说明，请参见该产品的文档或技术支持网站。

2. 还原到之前的系统状态。

如果重新安装软件或驱动程序无法解决问题，可通过将系统还原到之前一切都正常的状态来解决问题。

有关说明，请参见第 41 页的“**返回之前的系统快照**”。

3. 重新启动操作系统。如果未解决问题而且您希望将系统恢复到出厂时的状态，但需保留用户信息，请参见第 42 页的“**将系统恢复到出厂时的状态**”。

4. 将系统恢复到出厂时的状态。

如果未解决问题而且您希望将系统恢复到出厂时的状态，请参见第 42 页的“**将系统恢复到出厂时的状态**”。

重新安装驱动程序和应用程序

作为故障排除的步骤，您可能需要重新安装工厂预装的应用程序和驱动程序。您可以使用您创建的硬盘或备份来重新安装。

- 其它应用程序 - 如果您需要重新安装非工厂预安装的软件，则需按照该软件的安装说明进行操作。
- 新设备驱动程序 - 如果您需要重新安装非工厂预安装的设备驱动程序，则需按照随设备提供的说明书进行操作。

如果使用 Windows 重新安装并将还原信息存储在计算机中：

- 从开始，输入“还原”然后单击应用程序列表中的 **Acer Recovery Management**。



- 单击 **重新安装驱动程序或应用程序**。

- 您会看到 **Acer 资源中心** 的内容部分。



- 单击您要安装项目的**安装图标**，然后按照屏幕提示完成安装。重复上述步骤重新安装您需要的其它项目。

如果您从 DVD 光盘或 U 盘的“驱动程序和应用程序备份”中重新安装：

1. 将**驱动程序和应用程序备份**插入光驱或连接到可用的 USB 端口。

- 如果您插入 DVD 光盘，请等待 **Acer 资源中心** 启动。
 - 如果 **Acer 资源中心** 未自动启动，按 **Windows 键 + <E>**，然后双击光驱图标。
- 如果您使用 U 盘，按 **Windows 键 + <E>**，然后双击含有备份内容的光驱。双击**资源中心**。

2. 您会看到 **Acer 资源中心** 的内容部分。

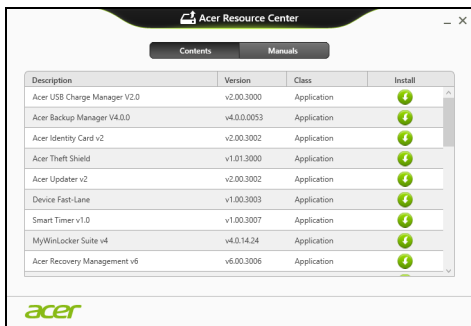

3. 单击您要安装项目的**安装**图标，然后按照屏幕提示完成安装。重复  上述步骤重新安装您需要的其它项目。

返回之前的系统快照

Microsoft System Restore 将定期对系统设置进行“快照”并保存为还原点。在遇到多数难以解决的软件问题时，您可还原到这些还原点之一，以使系统再度正常运行。

Windows 将每天自动创建一个额外的还原点，也会在您安装软件或设备驱动程序时创建一个还原点。

注 要了解更多有关 Microsoft System Restore 的信息，从入开始，输入“帮助”然后单击应用程序列表中的**帮助和支持**。在“搜索帮助”框内输入 Windows system restore（Windows 系统恢复），然后按 **Enter**。

恢复到还原点

1. 从开始，输入“控制面板”，然后单击应用程序列表中的**控制面板**。
2. 单击**系统和安全 > 操作中心**，然后单击屏幕底部的**还原**。
3. 单击**打开系统还原**，然后单击**下一步**。
4. 单击最近还原点（系统正常工作的那一次），单击**下一步**，然后单击**完成**。
5. 将显示确认窗口；单击**是**。您的系统使用您指定的还原点进行还原。该过程可能需要几分钟时间并可能重启计算机。

将系统恢复到出厂时的状态

如果用其它办法都无法解决计算机遇到的问题，您可能需要重装所有软件以使系统恢复到出厂时的状态。您可以从您创建的硬盘或还原备份来还原。

- 如果您仍可运行 Windows 且尚未删除还原分区，请参见第 42 页的“**从 Windows 还原**”。
- 如果您无法运行 Windows 而原始硬盘已经被完全重新格式化，或者您已经安装替代硬盘，请参见第 46 页的“**从还原备份进行还原**”。

从 Windows 还原

启动 Acer Recovery Management:

- 从开始，输入“还原”，然后单击应用程序列表中的**Acer Recovery Management**。

有两个选项可供选择：**恢复出厂设置**（重置我的计算机）或**自定义还原**（刷新我的计算机）。

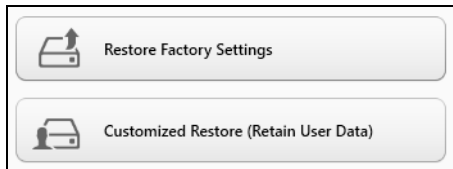

恢复出厂设置会删除硬盘中的所有内容，然后重新安装系统中预安装的 Windows、所有的软件和驱动程序。如果您可以访问硬盘中的重要文件，请立即备份。请参见第 44 页的“**用 Acer Recovery Management 恢复出厂设置**”。

自定义恢复将试图保留您的文件（用户数据），但仍将重新安装所有的软件和驱动程序。自您购买计算机之日起安装的软件将被删除（从 Windows Store 安装的除外）。请参见第 45 页的“**用 Acer Recovery Management 自定义还原**”。

用 Acer Recovery Management 恢复出厂设置

1. 单击恢复出厂设置。

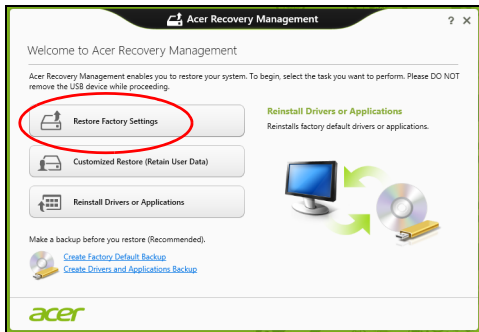

注意：“恢复出厂设置”会擦除硬盘中的所有文件。

2. 重置您的计算机窗口将打开。

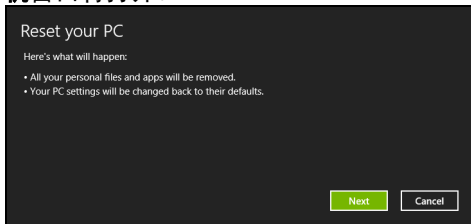

图片仅供参考。

3. 单击下一步，然后选择擦除文件的方式：

a. 只删除我的文件可在恢复计算机前快速擦除所有文件，需约 30 分钟。

b. **全面清理硬盘**可在擦除所有文件后清理硬盘，因此还原后无法看到任何文件。清理硬盘所需时间长得多，最长可达 5 小时，但因旧文件被彻底删除而安全得多。

4. 单击**重置**。
5. 重启计算机开始还原进程，然后继续将文件复制到硬盘。
6. 还原完成后，重复首次启动过程开始使用计算机。

用 Acer Recovery Management 自定义还原

1. 单击**自定义还原（保留用户数据）**。



2. 刷新计算机窗口将打开。

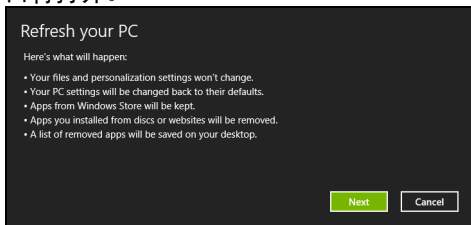

3. 单击**下一步**，然后单击**刷新**。

4. 重启计算机开始还原进程，然后继续将文件复制到硬盘。此进程需约 30 分钟。

从还原备份进行还原

从 U 盘中的还原备份进行还原：

1. 找到还原备份。
2. 插入 U 盘并开启计算机。
3. 如果未启用，必须启用 **F12 启动菜单**：
 - a. 启动计算机时，按 **<F2>**。
 - b. 使用左右箭头键选择**主菜单**。
 - c. 按向下箭头键，直到 **F12 启动菜单**被选中，按 **<F5>** 可将此设置更改为**启用**。
 - d. 使用左右箭头键选择**退出菜单**。
 - e. 根据计算机使用的 BIOS 类型，选择 **Save Changes and Exit** 或 **Exit Saving Changes**，然后按 **Enter**。选择 **OK** 或 **Yes** 以确认。

- f. 计算机将重新启动。
4. 启动过程中，按 **<F12>** 打开引导菜单。您可在引导菜单中选择开始启动的设备，例如 U 盘。
 - a. 使用箭头键选择 **USB 设备**，然后按 **Enter**。
 - b. 从还原备份而非常规的启动程序启动 Windows。
 5. 选择键盘类型。
 6. 选择**故障排除**，然后要使用的还原类型：
 - a. 单击**高级**，然后按**系统还原**可开始 Microsoft System Restore：
Microsoft System Restore 将定期对系统设置进行“快照”并保存为还原点。在遇到多数难以解决的软件问题时，您可还原到这些还原点之一，以使系统再度正常运行。
 - b. 单击**重置计算机**开始进行重置：
重置计算机会删除硬盘中的所有内容，然后重新安装系统中预安装的 Windows、所有的软件和驱动程序。如果您可以访问硬盘中的重要文件，请立即备份。参见第 48 页的“从还原备份重置计算机”。
 - c. 单击**刷新计算机**以开始刷新：
刷新计算机将试图保留您的文件（用户数据），但仍将重新安装所有的软件和驱动程序。自您购买计算机之日起安装的软件将被删除（从 Windows 商店安装的除外）。参见第 49 页的“从还原备份刷新计算机”。

从还原备份重置计算机

注意：重置计算机将擦除硬盘中的所有文件。

1. 重置您的计算机窗口将打开。

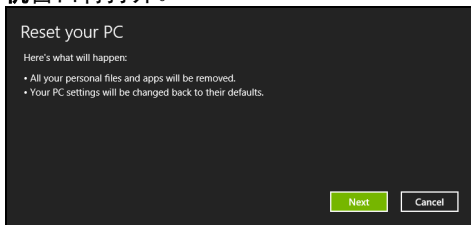

图片仅供参考。

2. 单击**下一步**。

3. 选择要还原的操作系统（一般只有一个可用选项）。

4. 选择保留对硬盘的任何更改：

- 如果在硬盘上有已删除的还原分区，或有已更改的分区且要保留这些更改，请选择**否**。
- 要将计算机完全恢复至出厂设置，请选择**是**。

5. 选择擦除文件的方式：

- 只删除我的文件**可在恢复计算机前快速擦除所有文件，需约 30 分钟。
- 全面清理硬盘**可在擦除所有文件后清理硬盘，因此还原后无法看到任何文件。清理硬盘所需时间长得多，最长可达 5 小时，但因旧文件被彻底删除而安全得多。

6. 单击**重置**。

7. 还原完成后，重复首次启动过程开始使用计算机。

从还原备份刷新计算机

1. **刷新计算机**窗口将打开。

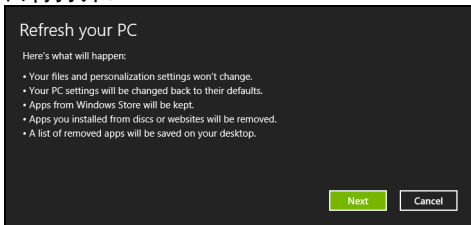

2. 单击**下一步**。

3. 选择要还原的操作系统（一般只有一个可用选项）。

4. 单击**刷新**。

5. 重启计算机开始还原进程，然后继续将文件复制到硬盘。此进程需约 30 分钟。

ACER CLEAR.FI

注：仅限部分型号。

有了 Acer clear.fi，您可以享受视频、照片和音乐。来自或去向安装有 Acer clear.fi 的其他设备的流媒体。

注：所有设备都必须连接到同一网络。

欲观看视频或听音乐，打开 **clear.fi Media**，欲浏览照片，打开 **clear.fi Photo**。

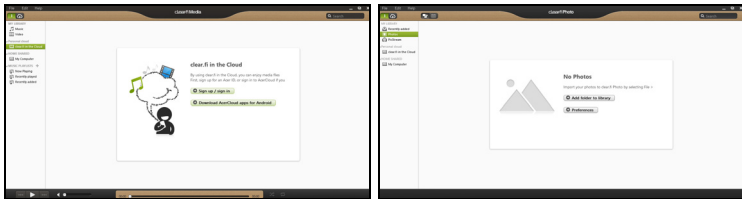

重要：当您首次打开 clear.fi 应用程序时，Windows 防火墙将要求 clear.fi 访问网络的许可。在每个窗口中选择**允许访问**。

浏览媒体和照片

左边面板中的列表显示您的电脑（我的媒体库），然后其他设备（若有）被连接到您的网络（家庭共享）。

欲查看您电脑上的文件，在我的媒体库下选择一个类别，然后在右边浏览文件和文件夹。

共享文件

连接到您网络的设备在**家庭共享**部分显示。选择一个设备，然后选择类别进行搜索。

共享文件和文件夹短暂延时后在右边显示。浏览至您想播放的文件，然后双击开始播放。

用横跨屏幕底部栏上的媒体控件控制播放。例如，选定音乐后，您可以播放、暂停或停止播放，并调节音量。



注：您必须激活存储文件设备的共享。在存储文件的设备上打开 clear.fi，选择**编辑**，然后确保在**本地网路共享我的媒体库**已激活。



哪些设备可兼容？

带 clear.fi 或 DLNA 软件的认证 Acer 设备可以与 clear.fi 软件一起使用。这些包括 DLNA 兼容个人电脑、智能手机和 NAS（网络附加存储）设备。

播放至另一台设备

如果要在另一台设备上播放媒体，您需按以下步骤操作：

1. 在右下角选择**播放至**。
2. 选择将用来播放文件的远程设备。

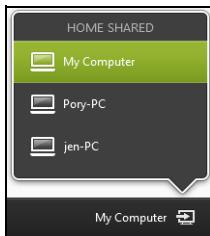

*此列表中只会有播放优化的设备，某些个人电脑和存储设备不会出现。欲增加 Windows 个人电脑至列表，打开 Windows Media Player，选择**流媒体**以及**允许远程控制我的播放器***

3. 在主窗口中选择一个文件，然后使用屏幕底部栏中的媒体控件控制该远程设备。

详情请访问 <http://www.acer.com/clearfi/download/>。

电源管理

本款电脑拥有内置电源管理单元，可监控系统活动。系统活动是指涉及以下一个或多个设备的活动：键盘、鼠标、硬盘、外设以及视频内存。如果在一段时间之后没有检测到任何活动，电脑会停止这些部分或所有设备以节省能源。

Acer Green Instant On

注：仅限特定型号。

Acer Green Instant On 功能可让电脑在短于打开盖子的时间内，将电脑从“睡眠”模式中唤醒。当您闭合机盖时，或离开电脑一会时，您的电脑将进入“睡眠”模式。电脑处于“睡眠”模式时，电源指示灯 LED 将闪橙色。

打开盖子或按任何键可将电脑从“睡眠”模式中唤醒。

处于睡眠模式一段时间后，电脑将自动进入深度睡眠以保护电池寿命。当电脑进入深度睡眠时，电源指示灯 LED 将关闭。在此状态下，电池仍可使用多个星期。

按电源按钮可将电脑从“深度睡眠”中唤醒。

注：一旦进入深度睡眠模式，您电脑所消耗的电力比睡眠模式要少很多，但是从深度睡眠模式唤醒要花稍长一些时间。

深度睡眠和睡眠模式一起工作，确保您的电脑尽可能节省电力，同时也确保快速和即时访问。

要节省更多电力，让您的电脑在通常不会频繁访问的时候进入并保持在深度睡眠模式，例如午夜的时候。要提供快速访问，让您的电脑将频繁使用的时候进入并保持在睡眠模式，例如工作时间。

节能

禁用快速启动

您的电脑使用“快速启动”可加快启动速度，但也会使用少量的电能来检查启动信号。这些检查会慢慢消耗电脑的电池。

如果您要降低电脑的功耗和对环境的影响，请关闭“快速启动”：

注： 如果快速启动被关闭，您的电脑将需要更长的时间从睡眠模式中启动。如果您的电脑具有 Acer Instant On 或 Acer Instant Connect，这些功能也将被关闭。

如果您的电脑收到通过网络启动（局域网唤醒）的指令，它也不会启动。

1. 打开桌面。
2. 单击通知区域中的**电源选项**。
3. 选择**更多电源选项**。
4. 选择**选择电源按钮的功能**。

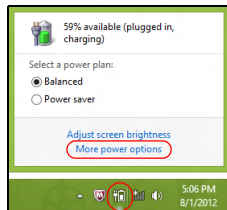

5. 要访问“关闭设置”，选择更改当前无法使用的设置。

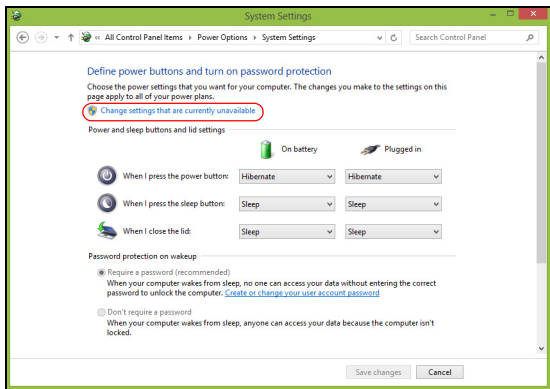

6. 向下滚动并禁用打开快速启动。

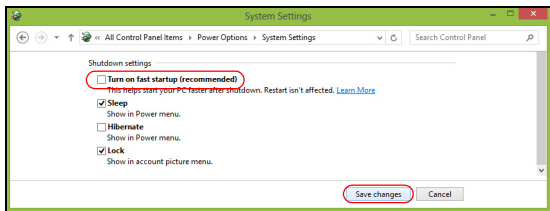

7. 选择保存更改。

电池组

本电脑使用的内置电池组，可以在电池组充电后，持续长时间使用。

电池组特点

该电池组具有以下特点：

- 采用最新电池技术标准。
- 具有电量不足警告功能。

只要您将电脑连接到 AC 适配器，电池就会开始充电。此款电脑支持充电时使用，可以让您在充电过程中继续使用电脑。但是，在关机情况下充电，会大大缩短充电时间。

为电池充电

要给电池充电，首先要确定电池已正确安装到电池槽中。将 AC 适配器接插到电脑，再连接到主电源插座。电池充电时，您仍然可以继续靠交流电使用电脑。但是，在关机情况下充电，会大大缩短充电时间。

注意： *建议您一天工作结束之后对电池充电。在您旅行前整晚对电池充电，让您第二天出行时带上完全充电的电池。*

精调新电池组状态

在首次使用电池组之前，您应执行一个精调操作：

1. 连接 AC 适配器并对电池完全充电。
2. 断开 AC 适配器。
3. 打开电脑，使用电池电源运行。
4. 完全放电，直到出现电量不足警告。
5. 重新连接 AC 适配器并再次对电池完全充电。

再次执行这些步骤，直至电池被充电和放电三次。

对所有新电池，或长期不使用的电池，执行这一精调过程。

警告：请勿将将电池组置于 0°C（32°F）以下或 45°C（113°F）以上的温度下。异常温度会影响电池组的性能。

执行电池精调过程之后，电池就可以接受最大可能的充电。如果未执行这个过程，您将无法获得最大的电池充电，并且也会缩短电池的使用寿命。

另外，如果在以下情况下使用电池，也会影响电池的使用寿命：

- 在恒定交流电源上使用电脑。
- 没有如上所述完全放电和充电。
- 经常使用。使用电池的时间越长，其使用寿命缩短的也就越快。标准电脑电池的寿命大约为 300 次充电。

优化电池寿命

优化电池寿命可以让您充分利用电池的电能，延长充电周期，提高充电效率。建议您遵循以下建议：

- 只要可能就使用交流电，留着电池在路上时使用。
- 如果未使用 PC 卡，请将其退出，因为它会耗电（仅指定型号）。
- 将电脑放置在阴凉干燥的地方。建议的温度为 10°C（50°F）至 30°C（86°F）。温度较高会使电池自放电过程加快。
- 过分充电会缩短电池的寿命。
- 监视 AC 适配器和电池情况。

检查电池电量

Windows 电源表指示当前的电池电量。将光标放到工具栏上的电池 / 电源图标上可以看到电池现在的充电电量。

电量不足警告

使用电池电源时，请留意 Windows 电源表。

警告：出现电量不足警告信息后，请尽快连接上 AC 适配器。如果电池电量完全用完，电脑就会关闭，数据将会丢失。

出现电量不足警告信息后，根据当时情况建议采取以下措施：

情况	建议的操作
备有 AC 适配器和电源插座。	<ol style="list-style-type: none">1. 将适配器接插到电脑，然后连接到主电源。2. 保存所有需要的文件。3. 继续工作。 <p>如果您想快速充电，请关闭电脑。</p>
没有 AC 适配器和电源插座。	<ol style="list-style-type: none">1. 保存所有需要的文件。2. 关闭所有应用程序。3. 关闭电脑。

携带电脑旅行

本小节向您提供了有关携带笔记本电脑行走或旅行时的有用建议和提示。

断开笔记本电脑与桌面设备的连接

按照下列步骤将您的笔记本电脑与外设断开连接：

1. 保存打开的文件。
2. 将光盘从光驱中取出。
3. 关闭电脑。
4. 关上显示屏盖。
5. 断开 AC 适配器电源线与电脑的连接。
6. 断开键盘、指取设备、打印机、外部显示器及其它外设的连接。
7. 如果您正在使用 Kensington 电脑安全锁，请将其断开。

携带笔记本电脑

如果仅短距离内移动笔记本电脑，例如，从您的办公桌到会议室。

准备作业

移动电脑之前，关上显示屏盖并关紧门锁，让它处于睡眠模式。现在您可以安全地携带笔记本电脑在公司内部走动了。要将笔记本电脑从睡眠模式中唤醒，请打开显示屏盖，按下电源按钮，然后将其释放即可。

若您要将笔记本电脑携带至客户的办公室或另外的建筑内，您需要关闭笔记本电脑：

按 **Windows 键 + <C>**，单击**设置 > 电源 > 关机**。

- 或 -

您可以通过按 **<Fn> + <F4>** 来使笔记本电脑进入睡眠模式。然后关上显示屏盖。

在您准备再次使用电脑时，打开显示屏盖，按下电源按钮，然后将其释放。

注：电脑在进入睡眠模式一段时间后会进入休眠或深度睡眠模式。

出席会议需携带的物品

如果您的会议时间短，您可能只需要携带电脑本体到会议室。如果您的会议时间长，或者您的电池没有充满，您可能需要携带 AC 适配器，以便在会议室连接电源插座。

若会议室没有电源插座，请将笔记本电脑置于睡眠模式以减少电量消耗。在不使用笔记本电脑时，请按下 **<Fn> + <F4>** 键或关上显示屏盖。

携带电脑回家

当您要从办公室回家，或反之。

准备作业

在将笔记本电脑与桌面设备断开后，请按以下步骤准备将笔记本电脑携带回家。

- 请检查是否已经将所有的媒体和光盘从驱动器中取出。如果不及时取出存储设备，驱动器读写头很容易受损。

- 请把笔记本电脑放入保护盒套中，以防止滑落或在滑落时防止撞击。

注意：请勿将物品压住笔记本电脑的显示屏盖。显示屏盖若承受过大压力，很容易受损。

携带物品

非您家中已备有如下物品，否则请您记得携带：

- AC 适配器和电源线。
- 印刷的安装彩图。

特别注意事项

在您携带电脑上下班时，您可以参照以下建议来保护您的笔记本电脑：

- 尽量将笔记本电脑随身携带，以将温差变化影响降至最低。
- 如果您有一段时间不使用，也不能随身携带笔记本电脑，您可以将笔记本电脑放在后车厢内以避免造成笔记本电脑过热。
- 温差和湿度的变化会造成水气凝结。打开笔记本电脑之前，先让笔记本电脑恢复为室温，然后检查屏幕是否有水气凝结。如果温差变化超过 10°C (18°F)，最好让笔记本电脑慢慢恢复为室温。可能的话，请将笔记本电脑放置在介于室内和室外温度的环境下 30 分钟。

布置您的家庭办公室

如果您经常在家中办公，那么最好购买备用 AC 适配器。有了备用 AC 适配器，您就不需要天天携带多余的负荷了。

如果您在家中使用笔记本电脑时间很长，您可能需要一个外接式键盘、外部显示器或鼠标。

携带笔记本电脑旅行

当您进行短程旅行时，如从办公室到客户的公司或在国内旅行。

准备作业

就如同在家中使用时一样，您需要先准备好笔记本电脑。确保电池电量充足。机场安全检查时可能会要求打开笔记本电脑进行检查。

携带物品

请您携带如下物品：

- AC 适配器。
- 如果您打算使用其它打印机请准备该打印机的驱动程序。

特别注意事项

除了遵照将笔记本电脑带回家中使用时的事项外，请按照以下步骤在旅行时保护您的笔记本电脑：

- 请随身携带您的笔记本电脑。
- 如果可能，请人工手动检查电脑。机场安检的 X 射线机是安全的，不过还是建议您不要让电脑通过金属探测仪的检查。

携带笔记本电脑进行国际旅行

当您进行国际旅行时。

准备作业

同平时外出旅行一样准备好您的笔记本电脑。

携带物品

请携带以下物品：

- AC 适配器。
- 适合在您前往国家使用的电源线。
- 如果您打算使用其它打印机请准备该打印机的驱动程序。
- 购买凭证，以备海关检查。
- 国际旅游保证护照（ITW 护照）。

特别注意事项

参照携带笔记本电脑作短途旅行时的特别注意事项。

另外在进行国际旅行时下面的建议将十分有用：

- 在其他国家旅行时，请检查当地的 AC 电源电压和 AC 适配器电源线规格是否兼容。若不兼容，请重新购买与当地 AC 兼容的电源线。切勿使用家电设备适配器来为笔记本电脑提供电源。
- 如果您要使用调制解调器，请检查调制解调器和接口是否与您旅行所在国 / 地区的电信系统兼容。

保护您的电脑

您的电脑是贵重的物品，请妥善保管。下列是教您学习如何保护和保养您的电脑。

使用密码

系统使用密码来保护您的笔记本电脑，防止他人擅自使用。设置这些密码来为您的系统和数据创建不同级别的保护：

- 管理员密码可防止未经授权进入 BIOS 实用程序。一旦设置完成，下次要进入 BIOS 实用程序时您必须输入此密码才可以进入。请参见第 83 页的“BIOS 实用程序”。
- 用户密码可防止他人擅自使用您的电脑。将此密码与开机密码和从休眠状态唤醒电脑的唤醒密码（如有）结合使用，可提供最大的安全防护。
- 开机密码可防止他人擅自使用您的电脑。将此密码与开机密码和从休眠状态唤醒电脑的唤醒密码（如有）结合使用，可提供最大的安全防护。

**重要：请千万牢记您的 Supervisor Password（管理员密码）！
如果遗忘密码，请与销售商或授权服务中心联系获得帮助。**

输入密码

密码设置完成后，显示屏中间会显示一个密码提示框。

- 管理员密码设置后，计算机启动时按 <F2> 键准备进入 BIOS 程序时，将显示密码提示框。

- 输入管理员密码并按下 <Enter> 键以进入 BIOS 程序。如果输入的密码不正确，将显示警告信息。请重新输入密码，然后按 <Enter> 键。
- 如果设置了用户密码，且启用了启动密码参数，在系统启动时将显示密码提示框。
- 输入用户密码，并按下 <Enter> 键使用电脑。如果输入的密码不正确，将显示警告信息。请重新输入密码，然后按 <Enter> 键。

重要：您有三次机会输入密码。如果您三次输入的密码均是错误的，系统将会停止。按住电源按钮 4 秒钟，关闭电脑。然后重新启动电脑，再重试。

ACER THEFT SHIELD

注：仅部分型号具备此功能。

Acer Theft Shield 是一款防盗工具，如果计算机离开 Android 手机或所选无线网络的范围即会报警。

要启动 Acer Theft Shield，双击桌面上的 *Acer Theft Shield* 图标，或从开始中输入“*Acer Theft Shield*”即可打开搜索并列出结果。

注：*Acer Theft Shield* 需 Windows 登录密码。如果您未设置密码，将提示您设置。

Acer Theft Shield 运行后将要求您选择希望的检测类型。您可以选择：

- 使用 **Android 手机**。
- 使用 **WLAN 网络**。



如果您选择**使用 Android 手机**，会显示一个 QR（快速参考）代码，您就能用手机进行扫描。QR 包含一个链接，可让您将 Android 应用程序下载到手机。

提示：如果您在此阶段未选择使用 Android 手机，可随时从**第 70 页**的“**设置**”选择使用 Android 手机。

注：如果您的手机未安装条形码阅读器，则需下载才能扫描 QR 代码。



将 Android 应用程序下载到手机后，单击**下一步**开始安装 Acer Theft Shield。单击**开始**开启笔记本电脑的 WLAN 热点功能，可让手机检测笔记本电脑。

使用 Acer Theft Shield

常规

选择使用方式后，屏幕会显示*常规*页面，可让您激活 Acer Theft Shield 并选择激活 Acer Theft Shield 的热键组合。

您可以随时按该热键组合来保护您的计算机。

设置

设置页面可让您更改报警设置以及设置 Android 手机的通知。

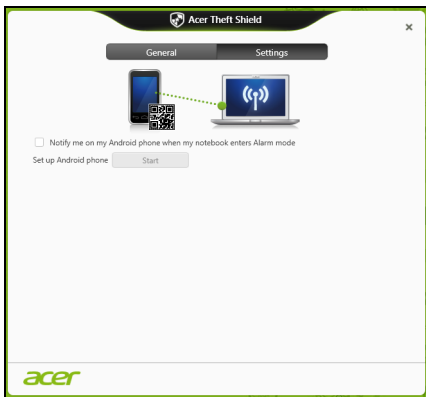

点按配置笔记本电脑的 WLAN 的热点网络下的**编辑**可更改 SSID，以使笔记本电脑在链接到 Android 手机时进行广播。

您还可进入报警模式设置下的下拉菜单，更改报警通知的持续时间。

提示：如需再次查看 QR 代码以下载 Android 应用程序，单击  图标。

连接到网络

内置网络特性

您可以通过内置网络特性连接以太网。

要使用该功能，请使用以太网线将电脑外部的以太网端口（RJ-45）与提供网络接入服务的网络接口或集线器相连接。

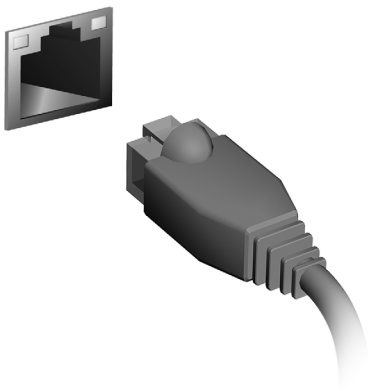

无线网络

连接 Internet

您电脑的无线连接已默认打开。

在设置过程中，Windows 将检测并显示可用的网络列表。选择您的网络并输入密码（若需要）。

或者打开 Internet Explorer 并按说明进行操作。

请参见 ISP 或路由器的文档。

Acer Instant Connect

Instant Connect 能够确保更快地连接到您的电脑最常连接的网络。

Acer Instant Update

当系统恢复且 Internet 连接可用时，Instant update 用于自动更新以下应用程序内容：

- 浏览器：Internet Explorer 9 及以上（不包括视频网站）。
- 电子邮件：Outlook 2010 及以上。

无线网络

无线 LAN 或 WLAN 是无线局域网，它无需通过网线即可连接两台或更多的电脑。设置无线网络非常方便，并可让您共享文件、外设和 Internet 连接。

无线网络有何好处？

移动性

无线 LAN 系统可让您和您家庭网络中的其他用户共享对文件和连接到联网设备的访问，例如打印机或扫描仪。

您还可与家中的其它电脑共享 Internet 连接。

安装快速简便

安装无线 LAN 系统快速简便，无需在墙上和天花板上拉网线。

无线 LAN 的构成

要在家中设置无线网络，需要以下条件：

接入点（路由器）

接入点（路由器）是双向收发器，它将数据播送到周围的环境。接入点起到有线和无线网线之间传递器的作用。多数路由器有内置的 DSL 调制解调器，可让您接入高速 DSL Internet 连接。您选择的 ISP（Internet 服务提供商）一般在申请他们的服务时都提供调制解调器 / 路由器。仔细阅读随接入点 / 路由器提供的文件，以了解详细的设置说明。

使用蓝牙连接

蓝牙是一种可让您在许多不同类型的设备之间，进行短距离传输无线数据的技术。可使用蓝牙的设备包括计算机、手机、平板电脑、无线耳机和键盘。

要使用蓝牙，必须确认以下内容：

1. 两台设备均已启用蓝牙。
2. 您的设备已“配对”（或连接）。

启用和禁用蓝牙

两台设备中的蓝牙适配器必须启用。对于您的计算机而言，它可能是一个外置开关、一个软件设置或插入计算机 USB 端口的独立蓝牙加密狗（如果外接蓝牙适配器可用）。

注：请检查设备的用户指南以确定如何打开蓝牙适配器。

然后，从通知区，单击蓝牙图标，选择**打开设置**。

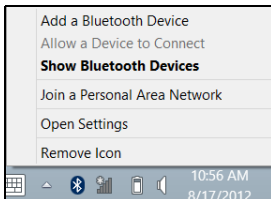

选择**允许蓝牙设备找到此计算机**复选框，单击**应用**，然后单击**确定**。

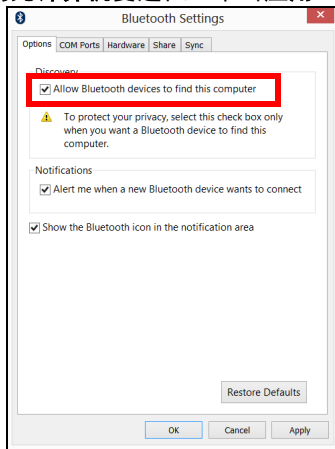

您计算机上的蓝牙适配器现已启用且可让您添加蓝牙设备。

要启用电脑的蓝牙适配器，请执行以下操作：

1. 按 **Windows 键 + <W>**，然后输入**无线**。
2. 在结果中，单击**无线**。
3. 单击**蓝牙**下的切换开关可启用 / 禁用蓝牙。

添加蓝牙设备

每个新设备必须先与计算机的蓝牙适配器进行“配对”。这意味着出于安全目的，它必须先被授权。您只需配对一次。之后，只需打开两个设备的蓝牙适配器即可连接这两个设备。

从通知区，单击蓝牙图标，选择**添加蓝牙设备**。

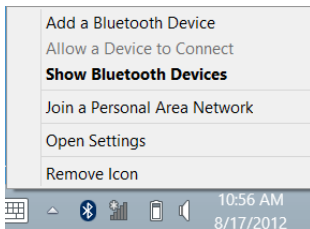

单击要添加的设备。



您的计算机上将显示一个代码，它应该与设备上显示的代码匹配。选择**是**。然后，从您的设备上接受配对。

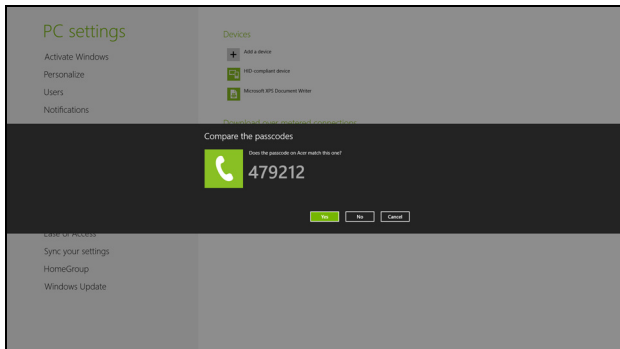

注：部分使用较旧版本蓝牙技术的设备需两个设备皆输入 PIN 码。如果一个设备没有输入端口（如耳机），则密码为硬编码写入设备（一般为“0000”或“1234”）。请参见设备的用户手册以了解更多信息。

如果成功配对，您的设备将显示在设备列表中。打开**控制面板**，在**硬件和声音**下，单击**查看设备和打印机**。右键单击您的设备并选择**高级操作 > 连接到操作窗口**。

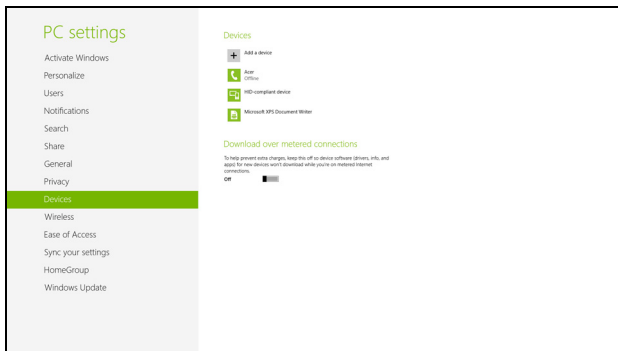

操作窗口可让您通过计算机播放您设备中的音乐和音频、将文件发送到您的设备以及更改蓝牙设置。

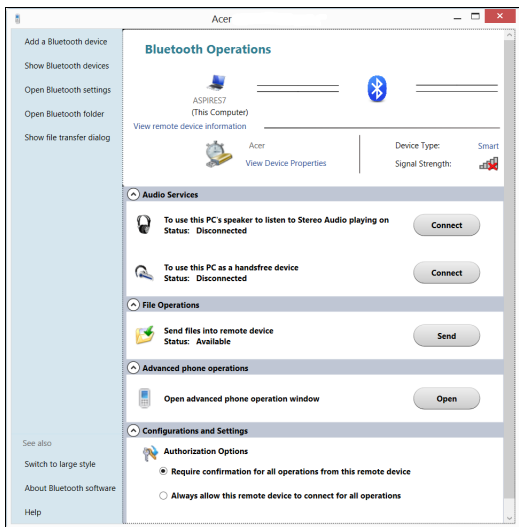

HDMI

HDMI（高清晰度多媒体接口）是一种业界通用、未压缩、全数字音频 / 视频接口。HDMI 能够通过一根信号线，在任何兼容数字音频 / 视频源（如机顶盒、DVD 播放机和 A/V 接收器）和兼容数字音频和 / 或视频显示器（如数字电视（DTV））之间提供一个接口。

使用电脑上的 HDMI 端口与高端音频和视频设备连接。信号线的敷设能够进行整齐的装配和快速连接。

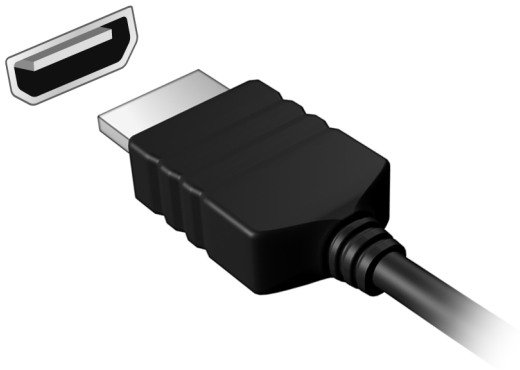

通用串行总线（USB）

通过高速通用串行总线（USB）端口，您可以连接各种 USB 外设而无需占用系统资源。

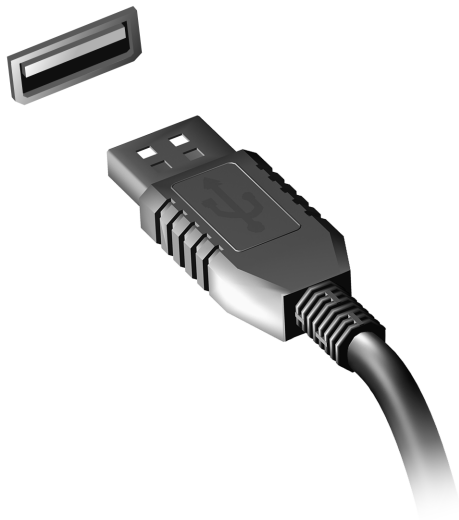

播放 DVD 影片

当光驱插槽中安装了 DVD 光驱后，您就可以在电脑上播放 DVD 影片了。

1. 插入 DVD。
2. DVD 影片会在几秒钟之后自动播放。

重要！当您第一次运行 DVD 播放器，程序会要求您输入区域代码。DVD 在六个区域可用。

区域代码	国家或者地区
1	美国，加拿大
2	欧洲，中东，南非，日本
3	东南亚，台湾，韩国
4	拉丁美洲，澳大利亚，新西兰
5	前苏联地区，非洲部分，印度
6	中华人民共和国

注：要更改区域代码，在 DVD 驱动器中插入一张不同地区的 DVD 电影光盘即可。

如果 DVD 驱动器设置为一个区码，它将仅在该地区播放 DVD。您最多只可以设定 5 次区域代码（包括最初的一次）。第 5 次设定的区域代码将成为最终设定区域代码，此后，此区域代码将永远有效。恢复硬盘并不能对区域代码设定次数进行重新设置。

BIOS 实用程序

BIOS 实用程序是内建在笔记本电脑 BIOS（Basic Input/Output System）中的硬件配置程序。

在购买本笔记本电脑时，它已经过适当的配置和优化，您无需运行该程序。但当您碰到配置问题时，您可能需要运行该程序。

在开机自检（Power-On Self Test; POST）过程中，当屏幕上出现电脑的图标时，按下 <F2> 键激活 BIOS 实用程序。

启动顺序

要在 BIOS 实用程序中设置启动顺序，激活 BIOS 实用程序，然后从屏幕顶部的主菜单中选择 “**Boot**”。

设置密码

要设置启动密码，请激活 BIOS 实用程序，然后从屏幕顶部的主菜单中选择 “**Security**”；找到 “**Password on boot:**” 并使用 <F5> 和 <F6> 键以激活此功能。

常见问题

以下是在您的日常电脑操作过程中可能会出现的问题。我们针对这些问题提供了简单的解决方案。

我打开了电源，但是电脑未启动或开机

检查电源指示灯。

- 如果电源指示灯未亮，表明电源未接通。请检查以下方面：
 - 如果您使用电池组供电，很可能是电力不足，无法为电脑的操作提供足够的电源。请连接 AC 适配器为电池组充电。
 - 请确保 AC 适配器已经正确连接到电脑和电源插座。
- 如果电源指示灯亮着，请检查以下项目：
 - 光驱里是否装有光盘？取出光盘并按 **<Ctrl> + <Alt> + **，重启系统。
 - 电脑上是否插有 USB 存储设备（USB 盘或智能手机）？拔出该设备并按 **<Ctrl> + <Alt> + **，重启系统。

屏幕上什么也没有

可能是笔记本电脑的电源管理系统自动关闭显示屏电源以节省电能。请按任意键以恢复正常显示。

如果按任意键仍未恢复正常显示，可能是下列三种原因：

- 显示屏亮度等级太低。按 **<Fn> + <▷>**（调高）来调节亮度等级。

- 显示设备被设置为外部显示器。按显示切换热键 **<Fn> + <F5>** 将显示切换回笔记本电脑显示屏。
- 若睡眠指示灯亮着，说明电脑处于睡眠模式。按下电源按钮并释放即可将电脑唤醒。

电脑没有声音

请检查以下项目：

- 音量可能被设置为静音。在 Windows 中，检查任务栏上的音量控制图标。如果图标被标示横线，请单击该图标，然后取消选择**全部静音**选项。
- 音量可能设的太低。在 Windows 中，任务栏上的音量控制图标，或使用音量控制按钮来调整音量。
- 如果电脑的音频输出插孔中已经连接了头戴式耳机、耳机或外部扬声器，则内建扬声器将自动关闭。

我要在电脑关闭时弹出光驱托盘

在光驱上有一个紧急弹出孔。您只需将钢笔或大头针的尖端插入紧急弹出孔即可弹出光驱托盘。

键盘无响应

尝试将外置式键盘连接到电脑的 USB 端口。如通过该键盘可进行输入，可能内置键盘的连线松了。请联系销售商或联络授权服务中心寻求协助。

打印机无法打印

请检查以下项目：

- 请确认打印机已经连接到电源，并且已经打开电源。
- 确认打印机线缆已安全连接到 USB 端口和打印机的相应端口。

服务查询

国际旅游保证 (International Travelers Warranty; ITW)

本电脑已经取得国际旅行保证 (International Travelers Warranty; ITW)，可以让您在旅游期间获得最大的保证与服务。我们遍布全球的服务网络，都将随时为您伸出援手。

ITW 护照随同您的电脑一起出售。这本护照包括了所有您需要知道的 ITW 内容规定。此外还附了一份列表，其中向您介绍了授权的服务中心。请您仔细阅读该 ITW 护照。

请随身携带 ITW 护照，尤其是您在旅行中要寻求技术支持时。请将购机凭证夹放在您的 ITW 护照首页。

如果您所到之处，并没有 Acer 的授权 ITW 服务站，您可以与我们全球的服务部门连络。请访问 **www.acer.com**。

致电之前

致电寻求在线服务时，请准备好以下资料，并请在致电 Acer 时坐在您的电脑旁。有了您的配合，我们才能用较少的通话时间高效地解决您的问题。如果电脑报告出错信息或者发出警告声，请记住屏幕上的出错信息（或者警告声的次数和顺序）。

您需要提供以下信息：

姓名：

地址：

电话号码：

型号：

产品序号：

购买日期：

疑难解答

本章主要介绍如何应对常见的系统问题。如果发生问题，在联络技术人员之前，请首先阅读本章节的内容。如果需要拆开电脑来解决更复杂的问题。切勿试图自行拆开您的电脑。请接洽您的经销商或授权服务中心以获取帮助。

疑难解答提示

此电脑采用了先进的设计，能够提供驱动程序屏幕错误信息报告以帮助您解决问题。

如果系统报告了一个错误信息，或发生错误的情况。请参见“错误信息”。如果问题无法解决，请与经销商联系。请参见第 86 页的“服务查询”。

错误信息

如果您接收到错误信息，请记下信息，并采取更正的动作见错误信息。下表依照英文字母的先后顺串行出了错误信息及建议的解决方法。

错误信息	解决办法
CMOS battery bad	请与经销商或授权服务中心联系。
CMOS checksum error	请与经销商或授权服务中心联系。
Disk boot failure	插入系统（引导）光盘，然后按 <Enter> 重启。
Equipment configuration error	在开机自检（POST）过程中按下 <F2> 进入 BIOS 实用程序，然后按 Exit 退出并重启电脑。
Hard disk 0 error	请与经销商或授权服务中心联系。

错误信息	解决办法
Hard disk 0 extended type error	请与经销商或授权服务中心联系。
I/O parity error	请与经销商或授权服务中心联系。
Keyboard error or no keyboard connected	请与经销商或授权服务中心联系。
Keyboard interface error	请与经销商或授权服务中心联系。
Memory size mismatch	在开机自检（POST）过程中按下 <F2> 进入 BIOS 实用程序，然后按 Exit 退出并重启电脑。

如果您在执行过解决办法之后仍然遇到问题，请与您的经销商或授权服务中心联系以获得协助。

对使用 Windows 8 的建议和提示

我们知道这是一个新的操作系统，需要加以熟悉，因此我们创建了一些指针来帮助您开始了解。

有三大概念您需要记住

1. 开始

“开始”按钮不会再有；您可从“开始”屏幕来启动应用程序。

2. 磁贴

动态磁贴与应用程序的缩略图类似。

3. 超级按钮

超级按钮可让您执行实用的功能，如共享内容、关闭电脑或更改设置。

如何访问超级按钮？

将光标移动到屏幕的右上角或右下角可打开超级按钮，或按 *Windows 键* + **<C>**。

如何进入开始？

按键盘上的 *Windows 键*；按 *Windows 键* + **<C>** 并单击**开始**；或将光标移动到屏幕的左下角并单击**开始**。

如何在应用程序之间切换？

将光标移动到屏幕的左侧可查看当前运行的应用程序缩略图。

您还可以按 *Windows 键* + **<Tab>** 以打开并在当前应用程序之间滚动。

如何关闭我的电脑？

按 *Windows 键* + <C>，单击 **设置 > 电源** 并选择要进行的操作。或从 **桌面**，单击 **Acer 电源按钮** 并选择要进行的操作。

为什么有新的界面？

Windows 8 的新界面是专门配合触摸输入设计的。Windows Store 应用程序会自动使用整个屏幕且无需以传统方式关闭。Windows Store 应用程序将使用动态磁贴显示在“开始”屏幕上。

什么是“动态磁贴”？

“动态磁贴”类似于应用程序的缩略图，只要您连接到 Internet，它们就会更新新内容。例如，您可以查看天气或股票的最新动态而无需打开应用程序。

如何解锁我的电脑？

按任意键，然后单击用户帐户图标可解锁计算机。如果您的帐户设置了密码，则需输入密码以继续。

如何个性化我的电脑？

您可用不同的背景图像或安排磁贴来个性化“开始”以适应您的个人需要。要更改背景，按 *Windows 键* + <C> 并单击 **设置 > 更改计算机设 > 个性化**。单击页面顶部的 **开始屏幕** 并选择颜色和图像。

如何移动磁贴？

按住磁贴可选择它，然后将其拖动到您要在“开始”中放置的位置。其它磁贴将会移动，以让该磁贴能够塞入其新位置。

我能否让磁贴变得更大或更小？

右键单击磁贴，然后从屏幕底部出现的菜单中选择**更小或更大**。

我如何个性化“锁定”屏幕？

您可用不同的图像，或以显示快速状态和通知的方式来个性化锁定屏幕，以适应您的个人需要。

要更改背景，按 **Windows 键 + <C>** 并单击**设置 > 更改计算机设 > 个性化**。单击页面顶部的**锁定屏幕**并选择您要在锁定屏幕上看到的图像和应用程序。

如何关闭应用程序？

将光标移动到屏幕顶部，然后单击并拖动该窗口可关闭此应用程序。

您可从屏幕左侧的缩略图中关闭应用程序，方法是右键单击缩略图并选择**关闭**。

我能否更改屏幕分辨率？

从**开始**，开始输入“控制面板”可打开**搜索**并显示结果；单击**控制面板 > 调整屏幕分辨率**。

我要以习惯的方式使用 Windows - 还回我的桌面！

从“开始”单击桌面磁贴可看到传统的桌面。您可将常用的应用程序锁定到任务栏以方便打开这些程序。

如果您单击不是 Windows Store 应用程序的程序，Windows 将自动在桌面下打开该应用程序。

我的应用程序在哪里？

从开始，只需开始输入要打开的应用程序名称，搜索将自动打开并列出结果。

要查看应用程序的完整列表，按空格键或菜单键并单击**所有应用程序**。

我如何让应用程序出现在“开始”上？

如果您在**所有应用程序**中且要让应用程序出现在**开始**中，您可选择应用程序并右键单击该程序。从屏幕底部出现的菜单中选择**锁定到开始**。

如何从“开始”删除磁贴？

右键单击磁贴，然后从屏幕出现的菜单中单击“**从“开始”屏幕取消固定**”。

我如何让应用程序出现在桌面的任务栏上？

如果您在**所有应用程序**中且要让应用程序出现在**桌面**的任务栏中，您可选择应用程序并右键单击该程序。从屏幕底部出现的菜单中选择**锁定到任务栏**。

如何安装应用程序？

您可从**商店**下载 Windows Store 应用程序。您需要 Microsoft ID 才能购买并从**商店**下载应用程序。

我无法找到诸如“记事本”或“画图”等应用程序！它们在哪里？

从开始，只需输入要找到并打开的应用程序名称，即可打开搜索并列出结果。或者，打开所有应用程序并滚动到“Windows Accessories”可看到旧系统的程序列表。

什么是 Microsoft ID（帐户）？

Microsoft 帐户是您用于登录到 Windows 的电子邮件地址和密码。您可使用任何电子邮件地址，但建议选择已使用的电子邮件地址，来与好友通信和登录到收藏网站。当您用 Microsoft 帐户登录到计算机时，计算机将连接到您关心的人、文件和设备。

我需要一个吗？

并非要有 Microsoft ID 才能使用 Windows 8，但 Microsoft ID 会让生活变得更轻松，因为您可使用 Microsoft ID 同步登录的不同设备的数据。

如何获得？

如果您已安装 Windows 8 但未用 Microsoft 帐户登录，或者您没有 Microsoft 帐户并要一个，按 **Windows 键 + <C>** 并单击 **设置 > 更改计算机设置 > 用户 > 切换到 Microsoft 帐户**，然后按屏幕说明操作。

我如何将收藏夹添加到 Internet Explorer？

Internet Explorer 10 没有传统的收藏夹，取而代之的是您可以将快捷方式锁定到开始。打开该页面后，右键单击页面上的任何位置可打开屏幕底部的菜单。单击**锁定到开始**。

如何检查 Windows 更新？

按 *Windows 键* + <C> 并单击 **设置 > 更改计算机设置 > Windows 更新**。单击 **立即检查更新**。

我在哪里可获得更多信息？

详情请访问：

- Windows 8 教程：www.acer.com/windows8-tutorial
- 支持常见问题：www.acer.com/support

规定和安全注意事项

美国联邦通信委员会 (FCC) 声明

本设备经测试证明，符合 FCC 规章第 15 部分有关 B 级数字设备的限制规定。所规定的这些限制是为了对住宅设施提供合理的保护，防止对住宅设施造成有害干扰。本设备会产生、使用和发出无线电波。如果不按照指示进行安装和使用，可能会对无线通信产生有害干扰。

但是，本公司不担保在特定安装情况下不产生干扰。如果本设备对无线通信或电视接收造成有害干扰（可通过开关此设备来确定），建议用户尝试采取以下一项或多项措施来排除此干扰：

- 调整天线方向或重新放置接收天线。
- 增加设备和接收器之间的间距。
- 对该设备的电源与接收器的电源使用不同的回路。
- 咨询经销商或有经验的无线通信 / 电视技术人员以获取帮助。

注意：屏蔽线缆

为确保遵守 FCC 规定，与其它计算设备的连接必须全部使用屏蔽线缆。

注意：外围设备

只有经认证符合 B 级限制规定的外围设备（如输入 / 输出设备、终端设备、打印机等），才能连附在本设备上使用。使用未经认证的外围设备很可能干扰无线通信和电视接收。

注意：未经合规责任方明确许可而修改或变更设备，可能会导致用户丧失使用此电脑的权利（此权利由 FCC 授予）。

加拿大用户须知

此 B 级数字设备符合加拿大的 ICES-003 标准。

Remarque à l'intention des utilisateurs canadiens

Cet appareil numérique de la classe B est conforme a la norme NMB-003 du Canada.



ME61

LCD 象素声明

虽然 LCD 液晶显示屏是高精度制造技术产物。但偶尔会发生部分象素不亮或显示成黑点或红点的现象。这不会影响到录制的图像，也不会造成功能异常。

无线设备规范声明

注意：以下规范信息仅适用于 WLAN 和/或 Bluetooth 蓝牙通信。

为防止无线电干扰许可的服务，本设备设计在室内操作。

在经过认证可以使用本产品无线功能的国家或地区，本产品符合其无线射频和安全标准。根据配置，该产品可以（或不会）包含无线设备（如 WLAN 和/或 Bluetooth 蓝牙模块）。以下信息适用于配备此类设备的产品

符合标准声明（针对欧盟国家）

Acer 在此声明，此电脑符合 Directive 1999/5/EC 的基本要求和其它相关规定。

不同区域的无线运行信道

北美	2.412-2.462 GHz	信道 01 至 11
日本	2.412-2.484 GHz	信道 01 至 14
欧洲 ETSI	2.412-2.472 GHz	信道 01 至 13

法国：受限无线频段

法国的部分地区对无线频段有所限制。最严格的情况下，室内允许使用的功率为：

- 整个 2.4 GHz 频段为 10 mW（2400 MHz - 2483.5 MHz）

- 频率在 2446.5 MHz 到 2483.5 MHz 之间为 100 mW

注意: 信道 10 到 13 (含两者), 其运行频段为 2446.6 MHz 到 2483.5 MHz。

在室外使用的少数几种情况为: 在私人物业或在公众人物的私人物业上使用, 必须办理国防部初步审批手续, 允许的最大功率为 100 mW (2446.5 - 2483.5 MHz 频段)。不允许在公共物业的室外使用。

在下列行政区整个 2.4 GHz 频段:

- 室内最大容许功率为 100 mW
- 室外最大容许功率为 10 mW

允许使用 2400 - 2483.5 MHz 频段, 但其等效全向辐射功率 (EIRP) 在室内不得超过 100 mW, 在室外不得超过 10 mW 之行政区如下:

01 Ain Orientales	25 Doubs	59 Nord	71 Saone et Loire
02 Aisne	26 Drome	60 Oise	75 Paris
03 Allier	32 Gers	61 Orne	82 Tarn et Garonne
05 Hautes Alpes	36 Indre	63 Puy Du Dome	84 Vaucluse
08 Ardennes	37 Indre et Loire	64 Pyrenees	88 Vosges
09 Ariège	41 Loir et Cher	Atlantique	89 Yonne
11 Aude	45 Loret	66 Pyrenees	90 Territoire de
12 Aveyron	50 Manche	67 Bas Rhin	Belfort
16 Charente	55 Meuse	68 Haut Rhin	94 Val de Marne
24 Dordogne	58 Nievre	70 Haute Saone	

该规定可能随着时间的推移而变化, 允许您在法国境内更多区域使用您的无线局域网网卡。

有关最新信息, 请查询 ART (www.art-telecom.fr)。

注意: 您的无线局域网网卡传输功率小于 100 mW, 但大于 10 mW。

国家代码列表

本设备可在以下国家中运行:

国家	ISO 3166 2 位字母代码	国家	ISO 3166 2 位字母代码
奥地利	AT	马耳他	MT
比利时	BE	荷兰	NT
塞浦路斯	CY	波兰	PL
捷克共和国	CZ	葡萄牙	PT
丹麦	DK	斯洛伐克	SK
爱沙尼亚	EE	斯洛文尼亚	SL
芬兰	FI	西班牙	ES
法国	FR	瑞典	SE
德国	DE	英国	GB
希腊	GR	冰岛	IS
匈牙利	HU	列支敦士登	LI
爱尔兰	IE	挪威	NO
意大利	IT	瑞士	CH
拉脱维亚	LV	保加利亚	BG
立陶宛	LT	罗马尼亚	RO
卢森堡	LU	土耳其	TR

加拿大 - 低功率免许可证无线电通信设备 (RSS-210)

对 RF 区域的人体暴露 (RSS-102)

此电脑采用了低增益内置式天线，该天线发射的 RF 范围未超过加拿大健康部 (Health Canada) 对一般人民的限制；请参阅“安全法规 6” (Safety Code 6)，该法规可在加拿大健康部的网站上获得，网址是 www.hc-sc.gc.ca/rpb。

本设备符合加拿大工业部的 RSS210 标准。

该 B 级数字设备符合加拿大 ICES-003, Issue 4 标准, 以及 RSS-210, No 4 (2000 年 12 月) 和 No 5 (2001 年 11 月)。

“为避免对本设备产生电波干扰, 本设备应在室内使用并远离窗户以达最佳防护。安装在室外的设备 (或发射天线) 应符合相关授权规范。”

Cet appareil numérique de la classe B est conforme à la norme NMB-003, No. 4, et CNR-210, No 4 (Dec 2000) et No 5 (Nov 2001).

« Pour empêcher que cet appareil cause du brouillage au service faisant l'objet d'une licence, il doit être utilisé à l'intérieur et devrait être placé loin des fenêtres afin de fournir un écran de blindage maximal. Si le matériel (ou son antenne d'émission) est installé à l'extérieur, il doit faire l'objet d'une licence.

注意: 使用 IEEE 802.11a 无线局域网时, 由于本产品的操作范围介于 5.15 和 5.25 GHz, 因此其受限於室内使用。加拿大工业部规定本产品必须在 5.15 至 5.25 GHz 频率范围内的室内使用, 以降低对共享信道的移动卫星系统造成潜在性伤害。高能量无线基站被配置为 5.25 至 5.35 GHz 及 5.65 至 5.85 GHz 频带之间的主要用户。这些无线基站会导致对本设备的干扰及 / 或损坏。

允许本设备在点对点操作中使用的最大天线增益为 6 dBi, 以遵守 E.I.R.P 对 5.25 至 5.35 GHz 和 5.725 至 5.85 GHz 频率范围的规定。

FCC RF 安全要求

无线局域网 Mini PCI 卡和蓝牙卡输出功率的辐射远低于 FCC 对于无线频率暴露的限制。然而，本电脑在使用时，能够在正常操作中使潜在的人体接触达到最小，具体如下：

1. 要求用户遵守包含在每个 RF 选项设备用户指南中有关无线选项设备的 RF 安全说明。

注意：为了符合 FCC RF 暴露设备需求，在内置于屏幕中的集成无线局域网 Mini PCI 卡与所有人之间都必须确保至少 20 厘米（8 英寸）之间的距离。

注：该无线 Mini PCI 适配器能够实现发射分集功能。此功能不会同时从两个天线中放射无线电频率。天线之一通过自动或手动（由用户）选择以确保获得高质量无线电通信。

1. 由于本设备的操作范围介于 5.15 至 5.25 GHz 之间，因此其受限于室内使用。FCC 规定本产品必须在 5.15 至 5.25 GHz 的频率范围之内的室内使用，以降低对于共享频道的移动卫星系统所造成的潜在性伤害。
2. 高能量无线基站被配置为 5.25 至 5.35 GHz 及 5.65 至 5.85 GHz 频带之间的主要用户。这些无线基站会导致对本设备的干扰及 / 或损坏。
3. 不正确的安装或未经授权的使用可能对无线通信造成有害干扰。而且内置天线的任何篡改将失去 FCC 的认证和您的使用授权。

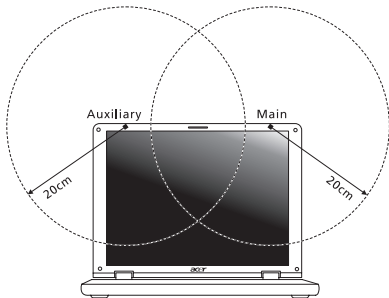

加拿大 - 低功率免许可证无线电通信设备（RSS-210）

对 RF 区域的人体暴露（RSS-102）

此电脑采用了低增益内置式天线，该天线发射的 RF 范围未超过加拿大健康部（Health Canada）对一般人民的限制；请参阅“安全法规 6”（Safety Code 6），该法规可在加拿大健康部的网站上获得，网址是 www.hc-sc.gc.ca/rpb。

本设备符合加拿大工业部的 RSS210 标准。

该 B 级数字设备符合加拿大 ICES-003, Issue 4 标准, 以及 RSS-210, No 4 (2000 年 12 月) 和 No 5 (2001 年 11 月)。

“为避免对本设备产生电波干扰, 本设备应在室内使用并远离窗户以达最佳防护。安装在室外的设备 (或发射天线) 应符合相关授权规范。”

Cet appareil numérique de la classe B est conforme à la norme NMB-003, No. 4, et CNR-210, No 4 (Dec 2000) et No 5 (Nov 2001).

« Pour empêcher que cet appareil cause du brouillage au service faisant l'objet d'une licence, il doit être utilisé à l'intérieur et devrait être placé loin des fenêtres afin de fournir un écran de blindage maximal. Si le matériel (ou son antenne d'émission) est installé à l'extérieur, il doit faire l'objet d'une licence. »

注意: 使用 IEEE 802.11a 无线局域网时, 由于本产品的操作范围介于 5.15 和 5.25 GHz, 因此其受限于室内使用。加拿大工业部规定本产品必须在 5.15 至 5.25 GHz 频率范围内的室内使用, 以降低对共享信道的移动卫星系统造成潜在性伤害。高能量无线基站被配置为 5.25 至 5.35 GHz 及 5.65 至 5.85 GHz 频带之间的主要用户。这些无线基站会导致对本设备的干扰及 / 或损坏。

允许本设备在点对点操作中使用的最大天线增益为 6 dBi, 以遵守 E.I.R.P 对 5.25 至 5.35 GHz 和 5.725 至 5.85 GHz 频率范围的规定。

Acer Aspire M5-481

Manual pengguna



© 2012 Hak Cipta Dilindungi Undang-Undang.

Acer Aspire M5-481 Manual pengguna

Edisi Pertama: 01/2013

Nomor model: _____

Nomor seri: _____

Tanggal pembelian: _____

Alamat pembelian: _____

DAFTAR ISI

Keselamatan dan Kenyamanan	5	Mengembalikan ke potret sistem sebelumnya.....	49
Dahulukan, hal pertama	18	Mengembalikan sistem Anda ke kondisi pabrik.....	50
Panduan Anda	18	Memulihkan dari dalam Windows	51
Pemeliharaan dan tips dasar penggunaan komputer	19	Memulihkan dari cadangan pemulihan Anda.....	55
Menghidupkan dan mematikan komputer	19	Acer clear.fi	59
Memelihara komputer	19	Menavigasi media dan foto.....	60
Memelihara adaptor AC	20	File bersama	60
Membersihkan dan memperbaiki.....	21	Perangkat mana yang kompatibel?.....	61
Tur notebook Acer Anda	22	Memutar ke perangkat lain.....	62
Tampak layar	23	Manajemen daya	63
Tampak keyboard	25	Acer Green Instant On.....	63
Tampilan belakang	26	Menyimpan daya	64
Informasi mengenai USB 3.0	27	Unit baterai	67
Tampak kiri.....	28	Karakteristik unit baterai	67
Tampak kanan	29	Mengisi daya baterai	67
Tampak bawah.....	30	Mengoptimalkan masa pakai baterai	69
Menggunakan keyboard	31	Memeriksa tingkat daya baterai	70
Tombol kunci dan tombol numerik tertanam	31	Peringatan baterai hampir habis	70
Tombol pintas	32	Bepergian dengan membawa komputer	71
Tombol Windows.....	35	Mengakhiri sambungan dari desktop.....	71
Panel sentuh	36	Berpindah tempat	71
Dasar-dasar panel sentuh.....	36	Memersiapkan komputer.....	72
Gestur panel sentuh.....	37	Persiapan untuk pertemuan	72
Pemulihan	38	Membawa pulang komputer	73
Membuat cadangan pemulihan	38	Memersiapkan komputer.....	73
Membuat driver dan cadangan aplikasi	42	Perlengkapan yang perlu dibawa serta....	73
Memulihkan sistem Anda	45	Pertimbangan khusus	74
Menginstal ulang driver dan Aplikasi	46	Memersiapkan rumah kantor	74
		Bepergian dengan membawa komputer.....	75

Mempersiapkan komputer	75	Utilitas BIOS	97
Perlengkapan yang perlu dibawa serta.....	75	Urutan boot.....	97
Pertimbangan khusus	75	Mengatur sandi.....	97
Bepergian ke luar negeri dengan membawa komputer	76	Tanya jawab	98
Mempersiapkan komputer	76	Meminta servis	100
Perlengkapan yang perlu dibawa serta.....	76	Pemecahan Masalah	102
Pertimbangan khusus	77	Tips mengatasi masalah	102
Mengamankan komputer	78	Pesan kesalahan	102
Menggunakan sandi.....	78	Tip dan petunjuk untuk menggunakan Windows 8	104
Memasukkan sandi	79	Ada tiga konsep yang mungkin perlu Anda ingat	104
Acer Theft Shield	80	Bagaimana saya dapat mengakses tombol?	104
Menggunakan Acer Theft Shield	82	Bagaimana cara Mulai?	104
Umum	82	Bagaimana cara melompat di antara aplikasi?	105
Pengaturan	83	Bagaimana cara mematikan komputer?	105
Menghubungkan ke jaringan	84	Mengapa ada antarmuka baru?	105
Fitur jaringan terpasang	84	Bagaimana cara membuka komputer? ..	106
Jaringan nirkabel	85	Bagaimana cara memersonalisasi komputer?	106
Terhubung ke Internet.....	85	Saya ingin menggunakan Windows dengan cara yang sudah biasa bagi saya – kembalikan desktop saya!	107
Acer Instant Connect	85	Di mana aplikasi saya?	107
Acer Instant Update	85	Apakah (akun) Microsoft ID itu?.....	109
Jaringan nirkabel	86	Bagaimana cara menambahkan favorit ke Internet Explorer?	109
Apakah keuntungan jaringan nirkabel?....	86	Bagaimana cara memeriksa ketersediaan pemutakhiran Windows? ..	110
Komponen LAN Nirkabel	87	Di mana terdapat informasi selengkapnya?	110
Menggunakan sambungan Bluetooth	88	Informasi peraturan dan keselamatan	111
Mengaktifkan dan menonaktifkan Bluetooth	88		
Menambah perangkat Bluetooth	90		
HDMI	94		
USB (Universal Serial Bus)	95		
Memutar film DVD	96		

KESELAMATAN DAN KENYAMANAN

PETUNJUK KESELAMATAN

Baca petunjuk ini dengan seksama. Simpan dokumen ini untuk penggunaan di lain waktu. Patuhi semua peringatan dan petunjuk yang ditandai pada produk ini.

Mematikan produk sebelum membersihkannya

Lepaskan kabel produk dari stopkontak sebelum membersihkannya. Jangan gunakan pembersih cair atau aerosol. Gunakan kain lembab untuk membersihkan.

PERINGATAN

Meraih kabel daya

Pastikan konektor daya dipasang ke stopkontak yang mudah dijangkau dan dekat dengan pengguna peralatan. Bila akan mematikan peralatan, pastikan Anda melepas konektor daya dari stopkontak.

Mengakhiri sambungan sumber daya

Patuhi panduan berikut saat memasang dan melepaskan unit sumber daya:

Pasang unit sumber daya sebelum memasang konektor daya ke stopkontak.

Lepaskan kabel daya sebelum melepaskan unit sumber daya dari komputer.

Jika sistem memiliki beberapa sumber daya, matikan sistem dengan melepaskan semua konektor daya dari sumber daya.

Menggunakan daya listrik

- Produk ini harus dioperasikan menggunakan jenis daya sesuai dengan yang tertera pada label. Jika Anda ragu tentang jenis daya yang tersedia, hubungi dealer Anda atau perusahaan listrik setempat.
- Jangan biarkan benda apapun berada di atas kabel daya. Jangan letakkan produk ini di tempat yang kabelnya dapat terinjak.

- Jika Anda akan menggunakan produk dengan kabel ekstensi, pastikan nilai total ampere peralatan yang dipasang ke kabel ekstensi tidak melebihi nilai ampere kabel ekstensi. Pastikan juga nilai total semua produk yang terpasang ke stopkontak tidak melebihi nilai sekering.
- Jangan bebani arus listrik, terminal, atau stopkontak melebihi batas dengan memasang terlalu banyak perangkat. Beban sistem secara keseluruhan tidak boleh melebihi 80% dari nilai sirkuit cabang. Jika menggunakan kabel tambahan, beban sistem tidak boleh melebihi 80% dari nilai input kabel tambahan.
- Adaptor AC produk ini dilengkapi konektor ground tiga kabel. Konektor hanya boleh dipasang ke stopkontak yang telah di-ground. Pastikan stopkontak telah di-ground dengan benar sebelum memasang konektor adaptor AC. Jangan pasang konektor ke stopkontak yang tidak di-ground. Untuk informasi rinci, hubungi teknisi listrik Anda.
- ***Peringatan! Pin ground merupakan fitur keselamatan. Menggunakan stopkontak yang tidak di-ground dengan benar dapat menyebabkan sengatan listrik dan/atau cedera.***
- ***Catatan: Pin ground juga memberikan perlindungan yang baik terhadap suara bising yang tidak diinginkan dari perangkat listrik lain di sekitar yang dapat mengganggu performa produk ini.***
- Jangkauan voltase yang dapat digunakan untuk daya sistem ini adalah 100 sampai 120 atau 220 sampai 240 V AC. Kabel daya yang disertakan dengan sistem ini memenuhi persyaratan untuk digunakan di negara/wilayah tempat pembelian sistem. Kabel daya untuk digunakan di negara/wilayah lainnya harus memenuhi persyaratan untuk negara/wilayah itu. Untuk informasi lebih lanjut mengenai persyaratan kabel daya, hubungi penjual ulang atau penyedia layanan resmi.

Melindungi pendengaran Anda

- ***Peringatan: Hilangnya pendengaran secara tetap kemungkinan terjadi jika earphone atau headphone digunakan dengan besar volume sangat tinggi dalam waktu lama.***



Untuk melindungi pendengaran Anda, ikuti petunjuk di bawah ini.

- Besarkan bertahap volume sampai Anda dapat mendengar dengan jelas dan nyaman.
- Jangan besarkan tinggi volume setelah kuping Anda sudah sesuai mendengarkannya.
- Jangan mendengarkan musik dengan volume tinggi untuk waktu yang lama.
- Jangan besarkan volume saat membatasi bising di sekeliling.
- Perkecil volume suara jika Anda tidak dapat mendengar pembicaraan orang di sekitar.

Kartu tiruan dari plastik yang disertakan

- **Catatan:** Informasi dalam bagian ini mungkin tidak berlaku bagi komputer Anda.

Saat dipaketkan, slot-slot kartu di komputer Anda diisi kartu tiruan dari plastik. Kartu tiruan ini akan melindungi slot yang tidak digunakan dari debu, benda logam, atau partikel lainnya. Simpan kartu tiruan tersebut untuk dipasang lagi saat tidak ada kartu dalam slot.

Umum

- Jangan gunakan produk ini di dekat air.
- Jangan letakkan produk ini di tempat, dudukan, atau meja yang tidak stabil. Jika terjatuh, produk dapat mengalami kerusakan parah.
- Slot dan rongga tersedia sebagai ventilasi untuk menjamin keandalan pengoperasian dan melindungi produk dari panas yang berlebihan. Rongga tersebut tidak boleh tertutup atau terhalang. Rongga tidak boleh terhalang dengan meletakkan produk ini di atas kasur, sofa, matras, atau permukaan lainnya yang sejenis. Produk ini tidak boleh diletakkan di dekat atau di atas radiator maupun sumber panas, atau instalasi terpasang, kecuali jika terdapat ventilasi yang memadai.
- Jangan masukkan benda apapun ke dalam produk ini melalui slot kabinet karena dapat menyentuh titik tegangan berbahaya atau menyebabkan hubungan arus pendek yang akan menimbulkan kebakaran atau sengatan arus listrik. Jangan tumpahkan cairan apapun pada atau ke dalam produk.

- Untuk menghindari kerusakan komponen internal dan mencegah kebocoran baterai, jangan letakkan produk ini di atas permukaan yang bergetar.
- Jangan gunakan produk ini di area yang menimbulkan guncangan, hentakan, atau getaran, karena dapat menyebabkan hubungan singkat atau kerusakan perangkat rotor, HDD, Drive optik, bahkan bahaya kontak luar dari unit baterai lithium.
- Permukaan bagian bawah, daerah di sekitar celah ventilasi dan adaptor AC mungkin menjadi panas. Guna menghindari cedera, pastikan kulit atau tubuh Anda jangan sampai tersentuh bagian tersebut.
- Perangkat ini beserta perangkat tambahannya mungkin dilengkapi dengan beberapa komponen kecil. Jauhkan dari jangkauan anak-anak.

Perbaikan produk

Jangan perbaiki sendiri produk ini, karena saat menutup dan membuka penutupnya, Anda dapat menyentuh titik tegangan berbahaya atau risiko lainnya. Serahkan seluruh perbaikan kepada teknisi servis ahli.

Lepaskan konektor produk ini dari stopkontak, kemudian bawa ke teknisi servis ahli bila:

- Kabel daya atau konektor rusak, terpotong, atau terkoyak.
- Produk terkena cairan.
- Produk terkena hujan atau air.
- Produk terjatuh atau casing rusak.
- Performa produk menunjukkan perubahan nyata, menandakan perlunya perbaikan.
- Produk tidak berfungsi secara normal setelah menjalankan petunjuk pengoperasian.
- **Catatan:** *Atur hanya kontrol yang tertera pada petunjuk pengoperasian, karena pengaturan kontrol lainnya yang tidak sesuai dapat menyebabkan kerusakan dan sering kali menyulitkan teknisi ahli untuk mengembalikan produk ke kondisi normal.*

Panduan untuk menggunakan baterai dengan aman

Notebook ini menggunakan baterai Lithium-ion. Jangan gunakan baterai tersebut di lingkungan yang lembab, basah, atau korosif. Jangan letakkan, simpan, atau biarkan produk Anda di dalam atau dekat sumber panas, lokasi bersuhu tinggi, tempat yang

terkena cahaya terik matahari langsung, oven microwave, atau tempat bertekanan, dan jangan letakkan di tempat yang bersuhu lebih dari 60°C (140°F). Tidak mengikuti panduan ini dapat mengakibatkan acid baterai bocor, baterai menjadi panas, meledak, atau terbakar, serta mengakibatkan cedera dan/atau kerusakan.

Jangan potong, buka, atau bongkar baterai. Jika baterai bocor dan Anda menyentuh cairan yang bocor tersebut, basuh hingga bersih dengan air dan segera minta bantuan medis.

Demi keselamatan dan untuk memperpanjang masa pakai baterai, jangan isi daya pada tempat bersuhu di bawah 0°C (32°F) atau di atas 40°C (104°F).

Performa baterai baru secara menyeluruh akan tercapai hanya setelah 2 atau 3 kali siklus pengisian dan penggunaan daya lengkap. Daya baterai dapat diisi dan digunakan hingga ratusan kali, namun pada akhirnya akan aus. Bila waktu penggunaan menjadi sangat singkat dari biasanya, beli baterai baru. Gunakan hanya baterai yang disetujui, dan isi ulang daya baterai Anda hanya menggunakan pengisi daya yang disetujui dan ditujukan khusus untuk perangkat ini.

Gunakan baterai hanya untuk tujuan khusus tersebut. Jangan gunakan pengisi daya atau baterai apapun yang rusak. Hindari hubungan pendek pada baterai. Hubungan pendek yang tidak disengaja dapat terjadi bila benda logam seperti koin, klip, atau pena mengakibatkan hubungan langsung antara terminal positif (+) dan negatif (-) baterai. (Hubungan arus pendek ini terlihat seperti baris logam pada baterai.) Kondisi ini dapat terjadi, misalnya bila Anda membawa baterai cadangan dalam kantong atau tas Anda. Hubungan pendek pada terminal dapat merusak baterai atau benda yang tersambung.

Kapasitas dan masa pakai baterai akan berkurang jika baterai diletakkan di tempat yang panas atau dingin, misalnya di mobil yang tertutup di musim panas atau hujan. Coba simpan baterai selalu dalam suhu antara 15°C hingga 25°C (59°F hingga 77°F). Perangkat dengan baterai yang panas atau dingin mungkin tidak akan berfungsi untuk sementara waktu, meskipun daya baterai terisi penuh. Performa baterai menjadi terbatas terutama pada suhu di bawah titik beku.

Jangan buang baterai dalam api karena dapat meledak. Baterai juga dapat meledak jika tusak. Buang baterai sesuai peraturan setempat. Lakukan daur ulang baterai bila memungkinkan. Jangan buang baterai sebagai limbah rumah tangga.

- **Catatan:** Lihat www.acer.com untuk mengetahui dokumen pengiriman baterai.

Mengganti unit baterai

Notebook ini menggunakan baterai lithium. Ganti baterai dengan tipe sama yang dikirim bersama produk Anda. Bila menggunakan baterai lain maka ada kemungkinan terjadi bahaya kebakaran atau timbul ledakan.

- **Peringatan! Baterai dapat meledak jika tidak ditangani dengan benar. Jangan bongkar atau buang baterai ke dalam api. Jauhkan dari jangkauan anak-anak. Patuhi peraturan setempat bila akan membuang baterai bekas.**

INTERFERENSI FREKUENSI RADIO

- **Peringatan! Demi keselamatan, nonaktifkan semua perangkat transmisi radio atau nirkabel saat menggunakan laptop dalam kondisi sebagai berikut. Perangkat tersebut termasuk, namun tidak terbatas pada: LAN nirkabel (WLAN), Bluetooth, dan/atau 3G.**

Perhatikan peraturan khusus yang berlaku di manapun, dan selalu matikan perangkat Anda bila terdapat larangan penggunaan atau bila timbul gangguan maupun bahaya. Gunakan perangkat hanya pada posisi pengoperasian normal. Perangkat ini sesuai dengan panduan pemaparan RF bila digunakan secara normal, serta alat dan antenanya terpasang dengan jarak 1,5 cm (5/8 inci) dari tubuh Anda. Perangkat tidak boleh mengandung logam dan seperti uraian di atas, jarak perangkat sebaiknya cukup jauh dari tubuh Anda. Agar file data atau pesan dapat berhasil dikirimkan, perangkat ini harus terhubung ke jaringan dengan kualitas koneksi yang baik. Pada kondisi tertentu, pengiriman file data atau pesan dapat tertunda jika tidak tersedia koneksi. Pastikan Anda mematuhi petunjuk tentang jarak pemisah hingga pengiriman selesai. Komponen perangkat bersifat magnetis. Benda logam dapat menempel pada perangkat, dan orang

yang menggunakan alat bantu dengar sebaiknya tidak menggenggam perangkat di telinga. Jangan letakkan kartu kredit atau media penyimpanan magnetis lainnya di dekat perangkat, karena informasi yang tersimpan di dalamnya dapat terhapus.

PERALATAN MEDIS

Penggunaan peralatan transmisi radio termasuk ponsel, dapat mengganggu fungsi peralatan medis yang tidak terlindung secara memadai. Untuk mengetahui apakah peralatan medis tersebut cukup terlindung dari energi RF eksternal atau jika Anda memiliki pertanyaan lain, hubungi dokter atau produsen peralatan medis. Matikan perangkat Anda bila sedang berada di fasilitas perawatan kesehatan yang mencantumkan peraturan untuk melakukannya. Rumah sakit atau fasilitas perawatan kesehatan umumnya menggunakan peralatan yang mungkin sensitif terhadap transmisi RF dari luar.

Alat pacu jantung.Produsen alat pacu jantung menyarankan agar Anda menjaga jarak minimum sejauh 15,3 cm (6 inci) antara perangkat nirkabel dan alat pacu jantung untuk menghindari kemungkinan interferensi dengan alat pacu jantung tersebut. Saran tersebut sesuai dengan penelitian independen dan saran dari Wireless Technology Research. Pengguna alat bantu jantung harus melakukan hal berikut:

- Selalu menjaga jarak antara perangkat dengan alat pacu jantung sejauh minimal 15,3 cm (6 inci).
- Tidak membawa perangkat ini di dekat alat pacu jantung ketika perangkat ini diaktifkan.

Jika dicurigai adanya interferensi, matikan perangkat ini, dan pindahkan.

Alat bantu dengar. Sejumlah perangkat nirkabel digital dapat mengganggu beberapa alat bantu dengar. Jika terjadi interferensi, hubungi penyedia layanan Anda.

KENDARAAN

Sinyal frekuensi radio (RF) dapat mempengaruhi sistem elektronik dalam kendaraan bermotor, seperti sistem injeksi bahan bakar elektronik, sistem rem anti terkunci elektronik dan sistem kantung udara yang dipasang dengan tidak tepat atau tidak dilindungi secara memadai. Untuk informasi lebih lanjut, tanyakan kepada produsen

kendaraan atau perwakilannya tentang kendaraan Anda atau peralatan yang telah ditambahkan. Serahkan perbaikan atau pemasangan perangkat dalam kendaraan hanya kepada teknisi ahli. Kesalahan pemasangan atau perbaikan akan membahayakan dan dapat membatalkan jaminan yang berlaku untuk perangkat. Periksa secara berkala untuk memastikan bahwa semua peralatan nirkabel dalam kendaraan Anda terpasang dan berfungsi dengan benar. Jangan simpan atau letakkan perangkat, komponen, maupun perangkat tambahan dalam satu tempat dengan cairan dan gas yang mudah terbakar, atau bahan yang mudah meledak. Pada kendaraan yang dilengkapi kantong udara, ingat bahwa kantong udara akan mengembang dengan sangat kuat. Jangan letakkan benda, termasuk peralatan nirkabel terpasang atau portabel, di atas kantong udara atau di tempat mengembangnya kantong udara. Jika peralatan nirkabel di dalam kendaraan tidak terpasang dengan benar saat kantong udara mengembang, dapat terjadi cedera parah. Dilarang menggunakan perangkat Anda di dalam pesawat terbang. Matikan perangkat sebelum memasuki kabin pesawat. Penggunaan perangkat telekomunikasi nirkabel di dalam pesawat terbang dapat membahayakan pengoperasian pesawat terbang, mengganggu jaringan telepon selular, dan melanggar peraturan yang berlaku.

LINGKUNGAN RAWAN LEDAKAN

Matikan perangkat Anda di area beratmosfer rentan terhadap bahaya ledakan serta patuhi semua tanda peringatan dan petunjuk. Atmosfer rawan ledakan meliputi tempat yang biasanya mencantumkan peringatan untuk mematikan mesin kendaraan. Percikan api di sekitar tempat tersebut dapat menyebabkan ledakan atau kebakaran yang mengakibatkan cedera tubuh, bahkan kematian. Matikan perangkat di dekat pom bensin di tempat pengisian bahan bakar. Perhatikan larangan penggunaan peralatan radio di tempat pengisian, penyimpanan, dan distribusi bahan bakar; pabrik kimia; atau di tempat berlangsungnya peledakan. Tempat beratmosfer rawan ledakan sering kali, namun tidak selalu, mencantumkan peringatan. Tempat tersebut meliputi ruang bawah dek kapal laut, fasilitas pengiriman atau penyimpanan bahan kimia, kendaraan yang menggunakan LPG (misalnya propana atau butana), dan tempat dengan udara yang mengandung bahan kimia atau partikel, seperti butiran, debu, atau serbuk logam. Jangan hidupkan komputer bila penggunaan ponsel dilarang atau dapat mengakibatkan interferensi maupun bahaya.

PANGGILAN DARURAT

- **Peringatan: Anda tidak dapat membuat panggilan darurat melalui perangkat ini. Untuk membuat panggilan darurat, Anda dapat menelepon dengan ponsel Anda atau sistem panggilan telepon lainnya.**

PETUNJUK PEMBUANGAN

Jangan buang perangkat elektronik ke tempat sampah. Untuk meminimalkan polusi dan memaksimalkan kelestarian lingkungan global, lakukan daur ulang. Untuk informasi selengkapnya tentang peraturan penanganan Limbah dari Perangkat Listrik dan Elektronik (Waste from Electrical and Electronics Equipment - WEEE), kunjungi www.acer-group.com/public/Sustainability/sustainability01.htm.



Informasi tentang merkuri

Untuk bola lampu di dalam proyektor atau produk elektronik yang dilengkapi dengan monitor atau layar LCD/CRT non-LED-backlit: Lampu di dalam produk ini mengandung merkuri dan harus didaur ulang atau dibuang sesuai dengan undang-undang setempat, negara bagian atau negara.



Untuk informasi lebih lanjut, hubungi Electronic Industries Alliance di www.eiae.org. Untuk informasi tentang pembuangan lampu secara khusus, kunjungi www.lamprecycle.org.

ENERGY STAR



ENERGY STAR

Produk Acer yang memenuhi syarat ENERGY STAR menghemat uang Anda dengan mengurangi biaya energi dan melindungi lingkungan tanpa mengorbankan fitur dan kinerja. Acer dengan bangga menawarkan produk dengan simbol ENERGY STAR kepada pelanggan kami.

Apakah ENERGY STAR itu?

Produk yang memenuhi syarat ENERGY STAR menggunakan lebih sedikit energi dan mencegah emisi gas rumah kaca dengan memenuhi pedoman efisiensi energi yang ketat yang ditentukan oleh Badan Perlindungan Lingkungan A.S. Acer berkomitmen untuk menawarkan produk dan layanan di seluruh dunia yang membantu pelanggan

menghemat uang, melestarikan energi dan memperbaiki kualitas lingkungan kita. Semakin banyak energi yang dapat kita hemat dengan efisiensi energi yang lebih tinggi, semakin banyak kita mengurangi gas rumah kaca dan risiko perubahan iklim. Untuk informasi lebih lanjut, kunjungi www.energystar.gov atau www.energystar.gov/powermanagement.

- **Catatan:** Informasi dalam bagian ini mungkin tidak berlaku bagi komputer Anda.

Produk Acer yang memenuhi syarat ENERGY STAR:

- menghasilkan lebih sedikit panas dan mengurangi beban pendinginan dalam iklim yang lebih hangat.
- secara otomatis masuk ke mode “layar Tidur” dan “komputer Tidur” masing-masing setelah tidak aktif selama 10 dan 30 menit.
- bangun dari mode “Tidur” jika keyboard ditekan atau mouse digerakkan.
- menghemat energi lebih dari 80% ketika dalam mode “Tidur”.

ENERGY STAR dan merek ENERGY STAR adalah merek A.S. yang terdaftar.

TIPS DAN INFORMASI UNTUK KENYAMANAN PENGGUNAAN

Pengguna komputer dapat mengalami kelelahan mata dan sakit kepala setelah penggunaan dalam waktu lama. Pengguna juga dapat mengalami cedera fisik setelah bekerja dalam waktu lama di depan komputer. Durasi kerja, posisi duduk yang buruk, perilaku kerja yang buruk, stres, lingkungan kerja yang tidak nyaman, kesehatan pribadi, dan faktor lainnya dapat sangat meningkatkan risiko cedera fisik.

Penggunaan komputer yang salah dapat menimbulkan gejala nyeri otot, nyeri sendi, kekakuan urat, atau gangguan otot rangka lainnya. Gejala berikut ini dapat dialami pada tangan, pergelangan tangan, lengan, bahu, leher, atau punggung:

- Kesemutan, atau rasa panas maupun kesemutan.
- Sakit, pegal, atau linu.
- Nyeri, bengkak, atau sakit berdenyut.
- Kaku atau tegang.
- Menggigil atau lemas.

Jika Anda mengalami gejala tersebut atau merasakan ketidaknyamanan dan/atau nyeri berulang dan terus-menerus akibat penggunaan komputer, segera kunjungi dokter serta informasikan kepada divisi kesehatan dan keselamatan di perusahaan Anda.

Bagian berikut ini akan memberikan tips untuk meningkatkan kenyamanan penggunaan komputer.

Mengetahui tingkat kenyamanan Anda

Kenali tingkat kenyamanan Anda dengan mengatur sudut pandang ke monitor, menggunakan sandaran kaki, atau meninggikan tempat duduk untuk memaksimalkan kenyamanan. Perhatikan tips berikut ini:

- Hindari posisi duduk yang sama dalam waktu lama.
- Hindari membungkuk ke depan dan/atau bersandar ke belakang.
- Berdiri dan berjalan sesekali untuk melepaskan ketegangan pada otot kaki.
- Beristirahat sejenak untuk mengendurkan otot leher dan bahu.
- Jangan menekan otot atau mengangkat bahu.
- Pasang layar eksternal, keyboard, dan mouse dengan benar dalam posisi yang nyaman.
- Jika Anda lebih sering melihat ke layar daripada ke dokumen, letakkan layar di bagian tengah meja untuk meminimalkan ketegangan pada leher.

Menjaga penglihatan Anda

Menatap terlalu lama, memakai kaca mata atau lensa kontak yang tidak sesuai, silau, lampu ruangan yang terlalu terang, fokus layar yang buruk, tampilan huruf yang terlalu kecil, dan kontras layar yang terlalu rendah dapat membuat mata Anda lelah. Bagian berikut ini berisi saran tentang cara mengurangi kelelahan mata.

Mata

- Sesekali istirahatkan mata Anda.
- Istirahatkan mata Anda secara teratur dengan mengalihkan pandangan dari monitor dan memfokuskan pada titik yang jauh.

- Berkedip sesering mungkin agar mata tidak kering.

Layar

- Jaga kebersihan layar Anda.
- Posisikan kepala Anda lebih tinggi dari sisi atas layar, sehingga pandangan mata Anda mengarah ke bawah saat menatap bagian tengah layar.
- Atur kecerahan dan/atau kontras layar ke tingkat yang nyaman agar teks lebih mudah dibaca dan gambar lebih tajam.
- Hindari silau dan pantulan dengan cara:
menempatkan layar pada posisi menghadap ke jendela atau sumber cahaya,
mengurangi cahaya ruangan menggunakan gorden, tirai, atau kerai,
menggunakan lampu baca,
mengubah sudut pandang ke layar,
menggunakan penyaring anti silau,
menggunakan penutup layar, misalnya potongan karton yang diletakkan di sisi depan atas layar.
- Hindari mengatur layar ke sudut pandang yang tidak semestinya.
- Hindari melihat sumber cahaya terang dalam waktu lama.

Membiasakan perilaku kerja yang baik

Kebiasaan kerja berikut membuat penggunaan komputer lebih rileks dan produktif:

- Beristirahat sejenak secara teratur dan sering.
- Lakukan beberapa gerakan peregangan.
- Hirup udara segar sesering mungkin.
- Berolahraga secara teratur dan jaga kesehatan tubuh.
- ***Peringatan! Sebaiknya jangan gunakan komputer di sofa atau kasur. Jika terpaksa, jangan lakukan terlalu lama, berhenti sesekali, dan lakukan beberapa gerakan peregangan.***
- ***Catatan: Untuk informasi lebih lanjut, lihat "Informasi peraturan dan keselamatan" pada halaman 111.***

PERHATIAN BAGI PERANGKAT DRIVE OPTIK

- **Catatan:** Informasi dalam bagian ini mungkin tidak berlaku bagi komputer Anda.

PERHATIAN: Peralatan ini mengandung sistem laser dan diklasifikasikan sebagai "PRODUK LASER KELAS 1". Apabila ada masalah dengan peralatan ini, harap hubungi pusat layanan RESMI terdekat. Guna menghindari paparan sinar laser langsung, jangan mencoba membuka penutup.

CLASS 1 LASER PRODUCT

CAUTION: INVISIBLE LASER RADIATION WHEN OPEN. AVOID EXPOSURE TO BEAM.

APPAREIL A LASER DE CLASSE 1 PRODUIT

LASERATTENTION: RADIATION DU FAISCEAU LASER INVISIBLE EN CAS D'OUVERTURE. EVITER TOUTE EXPOSITION AUX RAYONS.

LUOKAN 1 LASERLAITE LASER KLASSE 1

VORSICHT: UNSICHTBARE LASERSTRAHLUNG, WENN ABDECKUNG GEÖFFNET NICHT DEM STRAHLL AUSSETZEN

PRODUCTO LÁSER DE LA CLASE I

ADVERTENCIA: RADIACIÓN LÁSER INVISIBLE AL SER ABIERTO. EVITE EXPONERSE A LOS RAYOS.

ADVARSEL: LASERSTRÅLING VEDÅBNING SE IKKE IND I STRÅLEN.

VARO! LAVATTAESSA OLET ALTTINA LASERSÄTEILYLLE.

VARNING: LASERSTRÅLNING NÄR DENNA DEL ÄR ÖPPNAD ÄLÅ TUIJOTA SÄTEESEENSTIRRA EJ IN I STRÅLEN

VARNING: LASERSTRÅLNING NÄR DENNA DEL ÄR ÖPPNADSTIRRA EJ IN I STRÅLEN

ADVARSEL: LASERSTRÅLING NÄR DEKSEL ÅPNESSTIRR IKKE INN I STRÅLEN

- **Peringatan! Demi keselamatan, jangan gunakan komponen tambahan atau pengganti yang tidak kompatibel. Untuk pilihan produk yang tersedia, hubungi agen Anda.**

DAHULUKAN, HAL PERTAMA

Kami mengucapkan terima kasih kepada Anda yang telah memilih notebook Acer untuk memenuhi kebutuhan Anda akan komputer.

Panduan Anda

Kami telah mendesain serangkaian panduan guna membantu Anda menggunakan notebook Acer Anda:

Pertama-tama, **lembar petunjuk penyiapan** ini membantu Anda mulai melakukan setup atau penyiapan komputer Anda.

Panduan Cepat ini akan menjelaskan fitur dan fungsi dasar komputer baru Anda. Untuk informasi lebih lanjut tentang cara komputer ini membantu Anda agar lebih produktif, lihat **Manual pengguna**. Petunjuk ini berisi informasi rinci tentang topik, seperti utilitas sistem, pemulihan data, opsi-opsi ekspansi, dan pemecahan masalah. Selain itu ini juga berisi informasi peraturan dan keselamatan umum untuk notebook Anda. Manual ini tersedia dari Desktop; klik dua kali ikon Bantuan dan klik **Manual Pengguna** di menu yang terbuka.

Pemeliharaan dan tips dasar penggunaan komputer

Menghidupkan dan mematikan komputer

Untuk mematikan daya, lakukan tindakan sebagai berikut:

- Gunakan perintah matikan Windows: Tekan *tombol Windows* + <C>, klik **Pengaturan > Daya** kemudian klik **Matikan**.

Jika Anda perlu mematikan komputer untuk sementara waktu, tapi tidak ingin mematikannya sepenuhnya, Anda dapat memasukkan ke *Hibernasi* dengan menekan tombol daya.

Anda juga dapat mengaktifkan komputer dalam mode tidur dengan menekan tombol pintas tidur <Fn> + <F4>.

Catatan: *Jika Anda tidak dapat mematikan komputer dengan cara biasa, tekan terus tombol daya selama lebih dari 4 detik untuk mematikan komputer. Jika Anda mematikan komputer, lalu ingin menghidupkannya kembali, tunggu minimal 2 detik sebelum menghidupkannya.*

Memelihara komputer

Komputer akan berfungsi dengan baik jika Anda memeliharanya.

- Jangan letakkan komputer di tempat yang terkena sinar matahari langsung. Jangan letakkan komputer di dekat sumber panas, misalnya radiator.

- Jangan biarkan komputer berada dalam suhu di bawah 0°C (32°F) atau di atas 50°C (122°F).
- Hindarkan komputer dari pengaruh medan magnet.
- Jangan letakkan komputer di tempat yang dapat terkena hujan atau uap air.
- Hindarkan komputer dari tetesan air atau cairan.
- Hindarkan komputer dari guncangan atau getaran keras.
- Jangan letakkan komputer di tempat berdebu atau kotor.
- Jangan tempatkan benda di atas komputer.
- Jangan banting layar komputer saat Anda menutupnya.
- Jangan letakkan komputer di atas permukaan yang tidak rata.

Memelihara adaptor AC

Berikut adalah beberapa cara untuk memelihara adaptor AC:

- Jangan pasang adaptor ke perangkat lain.
- Jangan injak kabel daya atau jangan letakkan benda berat di atasnya. Buat alur kabel daya dan kabel apapun dengan hati-hati dan jauhkan dari tempat yang dapat terinjak.
- Bila melepaskan kabel daya, jangan tarik kabel, namun tarik konektornya.
- Nilai ampere total pada peralatan yang dipasang tidak boleh melebihi nilai ampere kabel jika Anda menggunakan kabel ekstensi. Nilai arus total pada semua peralatan yang dipasang ke satu stopkontak juga tidak boleh melebihi nilai sekering.

Membersihkan dan memperbaiki

Saat membersihkan komputer, ikuti langkah-langkah sebagai berikut:

1. Matikan komputer.
2. Lepaskan sambungan adaptor AC.
3. Gunakan kain lembut yang lembab. Jangan gunakan pembersih cair atau aerosol.

Jika terjadi salah satu hal berikut:

- Komputer terjatuh atau bodi rusak;
- Komputer tidak berfungsi secara normal

Harap lihat "**Tanya jawab**" pada halaman 98.

TUR NOTEBOOK ACER ANDA

Setelah mempersiapkan komputer seperti pada gambar dalam lembar petunjuk persiapan, kami akan menunjukkan bagian-bagian komputer Acer baru Anda.



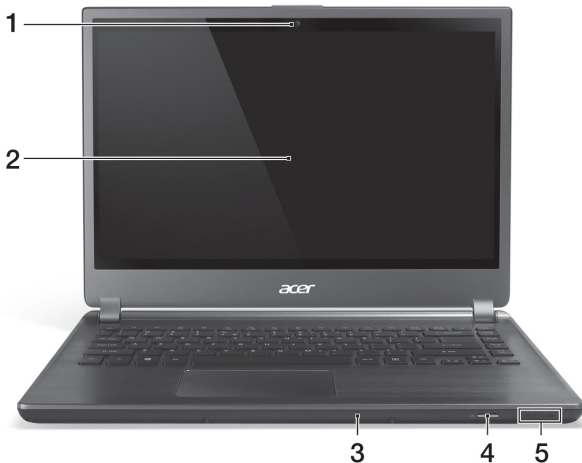

Aspire M5-481

Tampak layar



#	Ikun	Item	Keterangan
1		Kamera web	Webcam untuk komunikasi video. <i>Lampu di sebelah kamera web menunjukkan bahwa kamera web aktif.</i>
2		Layar	Menampilkan output komputer.
3		Mikrofon	Mikrofon internal untuk perekaman suara.

#	Ikon	Item	Keterangan
4		Tombol daya	Menghidupkan/mematikan komputer.
5		Indikator daya	Menunjukkan status daya komputer.
		Indikator baterai	Menunjukkan status baterai. Mengisi daya: Lampu menyala kuning kecokelatan bila daya baterai sedang diisi. Daya terisi penuh: Lampu menyala biru.





Tampak keyboard

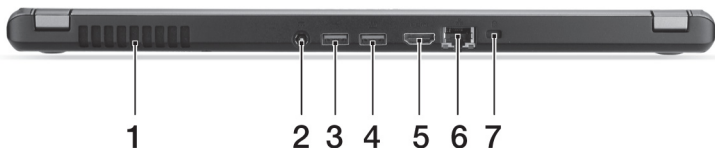

#	Ikon	Item	Keterangan
1		Keyboard	Untuk memasukkan data ke komputer. <i>Lihat "Menggunakan keyboard" pada halaman 31.</i> Perhatian: <i>Jangan menggunakan pelindung keyboard atau tutup serupa karena desain keyboard dilengkapi dengan saluran masuk ventilasi.</i>
2		Panel sentuh	Perangkat penunjuk peka sentuhan. <i>Panel sentuh dan tombol pemilihan membentuk satu permukaan.</i> <i>Tekan dengan kuat pada permukaan panel sentuh untuk melakukan klik kiri.</i> <i>Tekan dengan kuat pada sudut kanan bawah untuk melakukan klik kanan.</i>

Tampilan belakang



#	Ikun	Item	Keterangan
1		Slot ventilasi dan kipas pendingin	Memungkinkan komputer tetap dingin. <i>Jangan tutup atau halangi lubangnyanya.</i>
2		Jack DC-in	Menghubungkan ke Adaptor AC.
3		Port USB	Menyambungkan ke perangkat USB. <i>Jika sebuah port berwarna hitam, port itu kompatibel dengan USB 2.0, jika port itu berwarna biru, port itu juga kompatibel dengan USB 3.0 (lihat di bawah).</i>
4		Port USB dengan pengisian daya-mati	
5		Port HDMI	Mendukung koneksi video digital definisi tinggi.
6		Port ethernet (RJ-45)	Menghubungkan ke jaringan berbasis Ethernet 10/100/1000.
7			

#	Ikun	Item	Keterangan
7		Slot kunci Kensington	<p>Menghubungkan ke kunci keamanan komputer yang kompatibel dengan Kensington.</p> <p><i>Lilitkan kabel kunci keamanan komputer ke benda sekitar yang tidak dapat bergerak, misalnya, meja atau gagang laci yang terkunci. Masukkan kunci ke dalam lubang, kemudian putar kunci untuk menguncinya. Juga tersedia beberapa model tanpa kunci.</i></p>

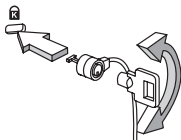

Informasi mengenai USB 3.0

- Kompatibel dengan USB 3.0 dan perangkat USB sebelumnya.
- Untuk kinerja optimal, gunakan perangkat USB 3.0 besertifikat.
- Ditentukan oleh spesifikasi USB 3.0 (SuperSpeed USB).

Tampak kiri

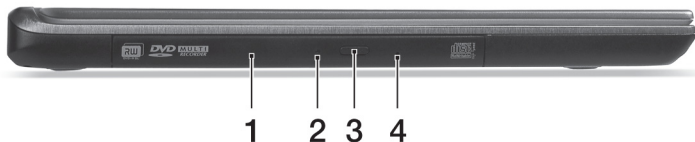

#	Ikon	Item	Keterangan
1		Drive optik	Drive optik internal; menerima CD atau DVD.
2		Indikator akses disk optik	Menyala saat drive optik aktif.
3		Tombol pengeluaran drive optik	Mengeluarkan disk optik dari drive.
4		Lubang pengeluaran drive optik darurat	Mengeluarkan nampan drive optik saat komputer mati. <i>Dengan cermat masukkan klip kertas lurus untuk mengeluarkan nampan drive optik.</i>

Tampak kanan



#	Ikona	Item	Keterangan
1		Pembaca kartu memori 2-in-1	Menerima satu kartu Secure Digital (SD atau SDHC) atau satu MultiMediaCard (MMC). Catatan: Untuk melepas kartu, tarik kartu itu dari slot.
2		Jack Headset/ pengeras suara	Menyambungkan ke perangkat audio (mis. pengeras suara, headphone) atau headset dengan mikrofon.

Tampak bawah

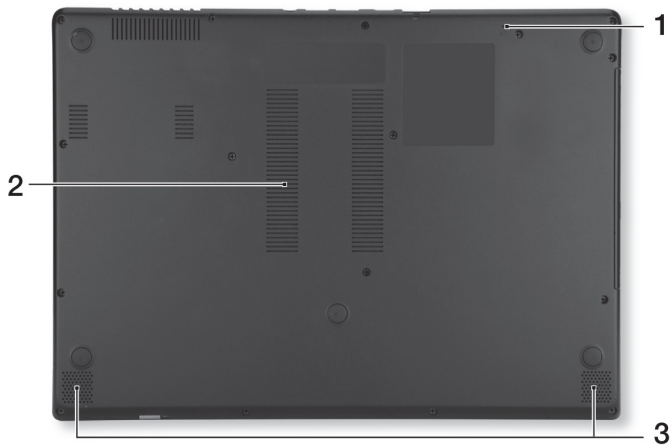

#	Ikon	Item	Keterangan
1		Lubang jarum reset baterai	Masukkan klip kertas ke dalam lubang itu dan tekan selama empat detik untuk mereset komputer (menyimulasi melepas dan memasang kembali baterai).
2		Slot ventilasi dan kipas pendingin	Memungkinkan komputer tetap dingin. <i>Jangan tutup atau halangi lubangnya.</i>
3		Pengeras suara	Menghasilkan keluaran audio stereo.

MENGGUNAKAN KEYBOARD

Keyboard memiliki tombol lengkap termasuk keypad numerik tertanam, kursor terpisah, kunci, Windows, tombol fungsi, dan tombol khusus.

Tombol kunci dan tombol numerik tertanam

Catatan: Informasi dalam bagian ini mungkin tidak berlaku bagi komputer Anda.

Keyboard memiliki tiga tombol kunci yang dapat diaktifkan dan nonaktifkan.

Tombol kunci	Keterangan
Caps Lock	Bila Caps Lock diaktifkan, semua karakter abjad yang diketik adalah dalam huruf besar.
Num Lock <Fn> + <F11>	Bila Num Lock diaktifkan, keypad tertanam berada dalam mode numerik. Tombol tersebut berfungsi sebagai kalkulator (lengkap dengan fungsi penghitungan aritmetika +, -, *, dan /). Gunakan mode ini bila Anda harus menangani entri data numerik. Solusi yang lebih baik adalah menghubungkan keypad eksternal.
Scroll Lock <Fn> + <F12>	Bila Scroll Lock diaktifkan, layar akan bergerak satu baris ke atas atau bawah saat tombol tanda panah atas atau bawah ditekan. Scroll Lock tidak berfungsi pada aplikasi tertentu.







Keypad numerik tertanam berfungsi seperti keypad numerik pada desktop. Keypad ini ditunjukkan dengan karakter kecil di sudut kanan atas keycaps. Untuk menyederhanakan keterangan keyboard, simbol tombol kontrol kursor tidak tercetak pada tombol.



Akses yang dikehendaki	Num Lock aktif	Num Lock tidak aktif
Tombol angka pada keypad tertanam	Ketik angka seperti biasa.	
Tombol kontrol kursor pada keypad tertanam	Tekan terus tombol <Shift> sewaktu menggunakan tombol kontrol kursor.	Tekan terus tombol <Fn> sewaktu menggunakan tombol kontrol kursor.
Tombol keyboard utama	Tekan terus tombol <Fn> sewaktu mengetik huruf pada keypad tertanam.	Ketik huruf seperti biasa.

Tombol pintas

Komputer ini menggunakan tombol pintas atau kombinasi tombol untuk mengakses sebagian besar kontrol komputer, misalnya kecerahan layar dan output volume suara.



Untuk mengaktifkan tombol pintas, tekan dan tahan tombol <Fn> sebelum menekan tombol lain pada kombinasi tombol pintas.

Tombol pintas	Ikon	Fungsi	Keterangan
<Fn> + <F3>		Mode pesawat udara	Aktifkan/nonaktifkan perangkat jaringan komputer. <i>(Perangkat jaringan bergantung pada konfigurasinya.)</i>
<Fn> + <F4>		Tidur	Memasukkan komputer ke mode Tidur.
<Fn> + <F5>		Tombol layar	Mengalihkan output tampilan antara layar tampilan, monitor eksternal (jika dipasang), dan keduanya.
<Fn> + <F6>		Tampilan mati	Menonaktifkan cahaya latar layar tampilan untuk menghemat daya. Tekan tombol apa saja untuk kembali.
<Fn> + <F7>		Tombol panel sentuh	Mengaktifkan/menonaktifkan panel sentuh terintegrasi.
<Fn> + <F8>		Tombol speaker	Mengaktifkan dan menonaktifkan pengeras suara.

Tombol pintas	Ikon	Fungsi	Keterangan
<Fn> + <F9>		Lampu latar keyboard	Menghidupkan dan mematikan lampu latar keyboard.
<Fn> + <F11>		NumLk	Mengaktifkan dan menonaktifkan keypad numerik tertanam.
<Fn> + <▷>		Kecerahan meningkat	Meningkatkan kecerahan layar.
<Fn> + <◁>		Kecerahan berkurang	Mengurangi kecerahan layar.
<Fn> + <△>		Volume naik	Menaikkan volume suara.
<Fn> + <▽>		Volume turun	Menurunkan volume suara.
<Fn> + <Home>		Putar/Jeda	Memutar atau menjeda file media yang dipilih.
<Fn> + <Pg Up>		Berhenti	Menghentikan pemutaran file media yang dipilih.
<Fn> + <Pg Dn>		Sebelumnya	Kembali ke file media sebelumnya.
<Fn> + <End>		Berikutnya	Melompat ke file media berikutnya.

Tombol Windows

Keyboard memiliki dua tombol yang menjalankan fungsi khusus Windows.

Tombol	Keterangan
 Tombol Windows	Tekan untuk kembali ke layar Mulai. Tombol Windows juga dapat digunakan dengan tombol lain untuk fungsi khusus, lihat Bantuan Windows.
 Tombol aplikasi	Fungsi tombol ini sama seperti mengklik kanan tombol mouse, yakni membuka menu konteks aplikasi.

PANEL SENTUH

Dasar-dasar panel sentuh

Panel sentuh mengontrol panah (atau 'kursor') pada layar. Ketika Anda menggeser jari Anda di seluruh panel sentuh, kursor akan mengikuti gerakan ini.

Catatan: Panel sentuh peka terhadap gerakan jari; semakin ringan sentuhan, semakin peka.

Jaga panel sentuh dan jari Anda tetap kering dan bersih.

Kursor dikontrol dengan beberapa gestur dasar:

- **Geseran satu jari:** Geser jari Anda pada panel sentuh untuk menggerakkan kursor.
- **Penekanan satu jari** atau **ketuk:** Tekan panel sentuh, atau ketuk ringan panel sentuh dengan jari, untuk melakukan sebuah 'klik', yang akan memilih atau menjalankan sebuah item. Ulangi mengetuk dengan cepat untuk melakukan ketukan dua kali atau 'klik dua kali'.
- **Penekanan satu jari** atau **ketuk** di sudut kanan bawah: Tekan sudut kanan bawah panel sentuh  untuk melakukan 'klik kanan'. Pada layar Mulai, ini akan mengubah perintah aplikasi, dalam sebagian besar aplikasi ini akan membuka menu konteks yang terkait dengan item yang dipilih.





- **Menarik:** Tekan dan tahan sudut kiri bawah panel sentuh, atau ketuk dua kali di mana saja di panel sentuh, kemudian geser jari kedua di seluruh panel sentuh untuk memilih semua item di suatu area.

Gestur panel sentuh

Windows 8 dan banyak aplikasi mendukung gestur panel sentuh yang menggunakan satu atau beberapa jari.

***Catatan:** Dukungan untuk gestur panel sentuh bergantung pada aplikasi aktif.*

Dengan begitu memungkinkan Anda mengendalikan aplikasi dengan beberapa gestur sederhana, seperti:

- **Geser masuk dari tepi:** Akses alat-alat Windows dengan menggeser ke bagian tengah panel sentuh dari kanan, atas atau kiri.
- **Geser masuk dari tepi kanan:** Mengubah tombol.
- **Geser masuk dari tepi atas:** Mengubah perintah aplikasi.
- **Geser masuk dari tepi kiri:** Mengalihkan ke aplikasi sebelumnya.
- **Geseran dua jari:** Bergulir di antara halaman web, dokumen dan daftar putar dengan cepat, dengan meletakkan dua jari pada panel sentuh dan menggerakkan kedua jari tersebut ke arah mana saja.
- **Geseran dua jari:** Memperbesar dan memperkecil foto, peta dan dokumen dengan gerakan jari dan jempol yang sederhana.

PEMULIHAN

Jika Anda punya masalah dengan komputer, sedangkan pertanyaan Tanya Jawab (lihat halaman 98) tidak membantu, Anda dapat memulihkan komputer - misalnya, mengembalikannya ke keadaan awal.

Bagian ini menjelaskan alat pemulihan yang dapat digunakan di komputer Anda. Acer yang menyediakan *Acer Recovery Management*, sehingga memungkinkan Anda membuat *cadangan pemulihan, pengandar dan cadangan aplikasi*, dan memulai opsi pemulihan, menggunakan alat Windows, atau cadangan pemulihan.

Catatan: *Acer Recovery Management hanya ada bersama dengan sistem pengoperasian Windows yang sudah diinstal sebelumnya.*

Penting: Kami menyarankan Anda sesegera mungkin membuat **Cadangan Pemulihan dan Pengandar serta Cadangan Aplikasi.** Dalam keadaan tertentu pemulihan lengkap akan membutuhkan cadangan pemulihan USB.

Membuat cadangan pemulihan

Untuk menginstal ulang dari kandar penyimpanan USB, sebelumnya Anda harus membuat cadangan pemulihan. Cadangan pemulihan dilengkapi seluruh konten orisinal kandar keras komputer, termasuk Windows dan semua perangkat lunak dan pengandar yang diinstal dari pabrik. Dengan menggunakan cadangan Ini akan memulihkan komputer Anda ke keadaan yang sama dengan ketika Anda membelinya, pada saat yang sama juga

memberi Anda opsi untuk mempertahankan semua setelan dan data pribadi.

Catatan: Pastikan Anda memiliki drive USB dengan kapasitas setidaknya 16 GB.

1. Dari *Mulai*, ketik 'Pemulihan' lalu klik **Acer Recovery Management** di dalam daftar aplikasi.

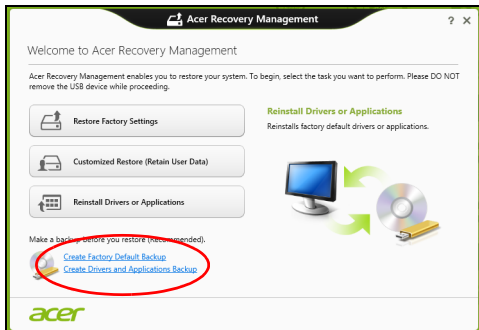

2. Klik **Buat Cadangan Default Pabrik**. *Jendela Drive Pemulihan* akan terbuka.

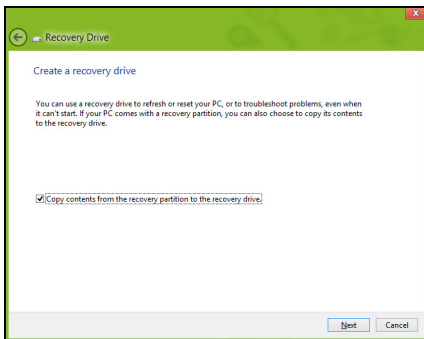

Pastikan **konten Salin dari partisi pemulihan ke drive pemulihan** dipilih. Dengan begitu akan memberikan cadangan pemulihan terlengkap dan teraman.

3. Colokkan drive USB, kemudian klik **Berikutnya**.

- Pastikan drive USB Anda punya kapasitas yang cukup sebelum melanjutkan. Cadangan pemulihan membutuhkan setidaknya penyimpanan 16 GB

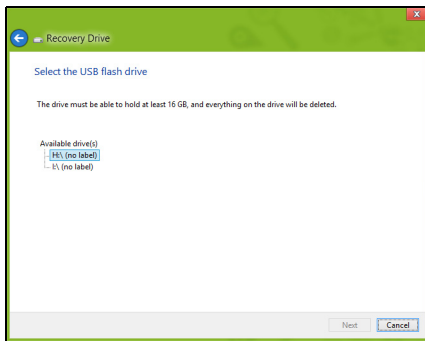

4. Anda akan diperlihatkan dengan jalannya pembuatan cadangan di layar.

5. Ikuti proses tersebut sampai selesai:

6. Setelah membuat cadangan pemulihan, Anda dapat memilih untuk menghapus informasi pemulihan di komputer Anda. Jika Anda hapus informasi ini, Anda hanya dapat menggunakan cadangan pemulihan USB untuk memulihkan komputer Anda, jika Anda kehilangan atau menghapus drive USB tersebut, maka Anda tidak dapat memulihkan komputer Anda.

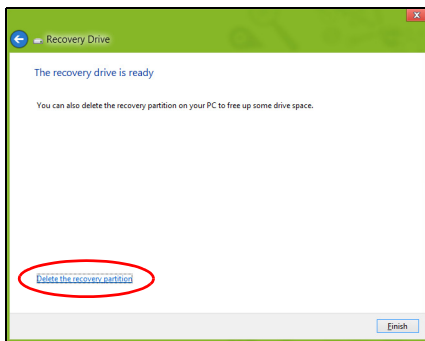

7. Cabut drive USB dan labelnya dengan jelas.

Penting: Tulis label keterangan yang khas pada cadangan, misalnya 'Cadangan Pemulihan Windows' Pastikan cadangan tetap aman di tempatnya yang selalu Anda ingat.

Membuat driver dan cadangan aplikasi

Untuk membuat Driver dan Cadangan Aplikasi, yang berisi driver dan perangkat lunak yang diinstal dari pabrik yang diperlukan oleh komputer Anda, Anda mungkin dapat menggunakan drive penyimpanan USB, jika komputer Anda dilengkapi perekam DVD, lebih dari satu DVD yang dapat merekam.

1. Dari *Mulai*, ketik 'Pemulihan' lalu klik **Acer Recovery Management** di dalam daftar aplikasi.

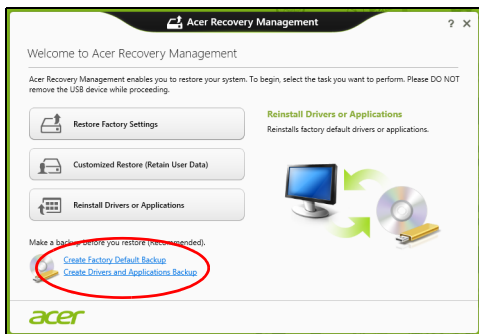

2. Klik **Buat Driver dan Cadangan Aplikasi**.

Colokkan drive USB atau masukkan DVD kosong ke dalam drive optik, lalu klik **Berikutnya**.

- Jika Anda menggunakan drive USB, pastikan kapasitasnya mencukupi sebelum melanjutkan.



- Jika menggunakan DVD, kotak dialog juga akan memberi tahu Anda jumlah cakram kosong yang dapat ditulisi yang akan Anda perlukan untuk membuat cakram pemulihan. Pastikan Anda mempunyai cakram kosong dan identik sejumlah yang diperlukan.



3. Klik **Mulai** untuk menyalin file. Anda akan diperlihatkan dengan jalannya pembuatan cadangan di layar.
4. Ikuti proses tersebut sampai selesai:
 - Jika Anda menggunakan disk optik, drive akan mengeluarkan setiap disk setelah selesai membakarnya. Keluarkan disk dari drive dan tandai dengan spidol permanen.
Jika diperlukan beberapa disk, masukkan disk baru ketika diminta, kemudian klik **OK**. Lanjutkan merekam disk sampai proses selesai.
 - Jika Anda menggunakan drive USB, cabut drive-nya dan labelnya dengan jelas.

Penting: Tulis label keterangan yang khas pada setiap cadangan, misalnya 'Driver dan Cadangan Aplikasi'. Pastikan cadangan tetap aman di tempatnya yang selalu Anda ingat.

Memulihkan sistem Anda

Untuk memulihkan sistem Anda:

1. Lakukan perbaikan kecil.

Jika hanya satu atau dua piranti lunak atau perangkat keras yang tidak lagi berjalan dengan benar, masalah tersebut bisa diselesaikan dengan menginstal ulang piranti lunak atau driver perangkat.

Untuk memulihkan perangkat lunak dan driver yang telah diinstal sebelumnya di pabrik, lihat "**Menginstal ulang driver dan Aplikasi**" pada halaman 46.

Untuk petunjuk mengenai penginstalan ulang piranti lunak dan driver yang tidak diinstal sebelumnya, lihat situs Web dokumentasi produk atau dukungan teknis.

2. Kembalikan ke kondisi sistem sebelumnya.

Jika penginstalan ulang perangkat lunak atau driver tidak membantu, maka problem tersebut bisa dipecahkan dengan mengembalikan sistem Anda ke keadaan sebelumnya ketika segala sesuatunya bekerja dengan benar.

Untuk petunjuknya, lihat **"Mengembalikan ke potret sistem sebelumnya"** pada halaman 49.

3. Reset sistem operasi Anda.

Jika tidak ada cara lain lagi yang dapat memecahkan masalah tersebut dan Anda ingin mereset sistem Anda ke kondisi pabrik dengan mempertahankan informasi pengguna, lihat **"Mengembalikan sistem Anda ke kondisi pabrik"** pada halaman 50.

4. Reset sistem Anda ke kondisi pabrik.

Jika tidak ada cara lain lagi yang dapat memecahkan masalah tersebut dan Anda ingin mereset sistem Anda ke kondisi pabrik, lihat **"Mengembalikan sistem Anda ke kondisi pabrik"** pada halaman 50.

Menginstal ulang driver dan Aplikasi

Sebagai langkah pemecahan ulang, Anda mungkin perlu menginstal ulang aplikasi dan driver yang diinstal sebelumnya pada komputer Anda dari pabrik. Anda dapat melakukan pemulihan mungkin menggunakan hard drive atau mungkin dengan disk cadangan yang telah Anda buat.

- Piranti lunak baru - Jika Anda perlu memulihkan piranti lunak yang tidak diinstal sebelumnya pada komputer Anda, maka Anda perlu mengikuti petunjuk instalasi piranti lunak itu.

- Driver perangkat baru - Jika Anda perlu memulihkan driver perangkat yang tidak diinstal sebelumnya pada komputer Anda, ikuti petunjuk yang diberikan bersama perangkat itu.

Jika Anda melakukan pemulihan menggunakan Windows dan informasi pemulihan yang tersimpan di komputer:

- Dari *Mulai*, ketik 'Pemulihan' lalu klik **Acer Recovery Management** di dalam daftar aplikasi.

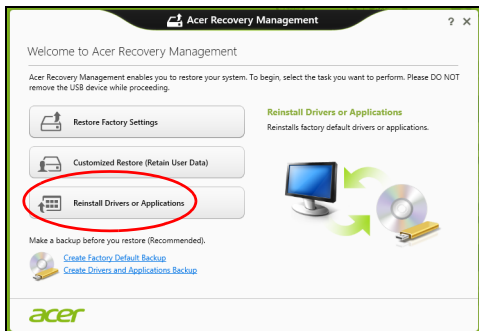

- Klik **Instal ulang Driver atau Aplikasi.**

- Anda sebaiknya melihat bagian **Konten** pada **Acer Pusat Sumber Daya**.



- Klik ikon **instal** untuk item yang ingin Anda instal, kemudian ikuti petunjuk pada layar guna melakukan instalasi. Ulangi langkah ini untuk setiap item yang ingin Anda instal ulang.

Jika Anda memulihkan dari Driver dan Cadangan Aplikasi yang ada di DVD atau drive USB:

1. Masukkan **Driver dan Cadangan Aplikasi** ke dalam disk drive atau sambungkan ke port USB bebas.
 - Jika Anda sudah memasukkan DVD tunggu **Acer Pusat Sumber Daya** untuk mulai.
 - Jika **Acer Pusat Sumber Daya** belum mulai otomatis, tekan *tombol Windows + <E>*, kemudian klik dua kali pada ikon drive optik.

- Jika Anda menggunakan drive USB, tekan *tombol Windows* + **<E>**, kemudian klik dua kali pada drive yang berisi cadangan. Klik dua kali pada **Pusat Sumber Daya**.
2. Anda sebaiknya melihat bagian **Konten** pada **Acer Pusat Sumber Daya**.



3. Klik ikon **instal** untuk item yang ingin Anda instal, kemudian ikuti petunjuk pada layar guna melakukan instalasi. Ulangi langkah ini untuk setiap item yang ingin Anda instal ulang.



Mengembalikan ke potret sistem sebelumnya

Pemulihan Sistem Microsoft secara berkala ‘memotret’ setelan sistem Anda dan menyimpannya sebagai titik pemulihan. Pada kebanyakan permasalahan piranti lunak yang sulit dipecahkan, Anda dapat kembali ke salah satu titik pemulihan ini agar sistem Anda berjalan lagi.

Windows secara otomatis membuat titik pemulihan tambahan setiap hari, dan juga setiap saat Anda menginstal piranti lunak atau driver perangkat.

Catatan: Untuk informasi selengkapnya tentang menggunakan Pemulihan Sistem Microsoft, dari *Mulai*, ketik 'Bantuan' lalu klik **Bantuan dan Dukungan** dalam daftar aplikasi. Ketik 'Pemulihan sistem Windows' dalam kotak Bantuan Pencarian, kemudian tekan **Enter**.

Untuk kembali ke titik pemulihan:

1. Dari *Mulai*, ketik 'Panel Kontrol' dan kemudian klik **Panel Kontrol** dalam daftar aplikasi.
2. Klik **Sistem dan Keamanan > Pusat Aksi**, kemudian klik **Pemulihan** di bagian dasar jendela.
3. Klik **Buka Pemulihan Sistem**, lalu **Berikutnya**.
4. Klik titik pemulihan terbaru (pada saat sistem Anda bekerja dengan benar), klik **Berikutnya**, kemudian **Selesai**.
5. Jendela konfirmasi muncul; klik **Ya**. Sistem Anda sudah dipulihkan menggunakan titik pemulihan yang Anda tetapkan. Proses ini mungkin berlangsung selama beberapa menit, dan mungkin harus menghidupkan ulang komputer Anda.

Mengembalikan sistem Anda ke kondisi pabrik

Jika komputer Anda mengalami masalah yang tidak dapat dipulihkan dengan metode lain, mungkin Anda perlu menginstal ulang semuanya guna mengembalikan sistem Anda ke kondisi pabrik. Anda dapat

melakukan pemulihan mungkin menggunakan hard drive atau mungkin dengan cadangan pemulihan yang telah Anda buat.

- Jika Anda masih menjalankan Windows dan telah menghapus partisi pemulihan, lihat **"Memulihkan dari dalam Windows"** pada halaman **51**.
- Jika Anda tidak dapat menjalankan Windows, hard drive orisinal Anda telah diformat ulang atau Anda telah menginstal hard drive pengganti, lihat **"Memulihkan dari cadangan pemulihan Anda"** pada halaman **55**.

Memulihkan dari dalam Windows

Mulai Acer Recovery Management:

- Dari *Mulai*, ketik 'Pemulihan' lalu klik **Acer Recovery Management** di dalam daftar aplikasi.

Tersedia dua pilihan, **Pulihkan Setelan Pabrik** (Reset PC saya) atau **Pemulihan Disesuaikan** (Segarkan PC saya).

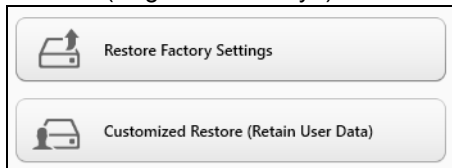

Pulihkan Setelan Pabrik menghapus apa saja pada hard drive Anda, kemudian menginstal ulang Windows dan semua perangkat lunak serta driver yang telah diinstal sebelumnya pada sistem Anda. Jika Anda dapat mengakses file penting pada hard drive, buat cadangannya sekarang.

Lihat "**Pulihkan Setelan Pabrik dengan Acer Recovery Management**" pada halaman 52.

Pemulihan Disesuaikan akan berusaha menyimpan file Anda (data pengguna) tapi akan menginstal ulang semua perangkat lunak dan driver. Perangkat lunak yang diinstal sejak Anda membeli PC akan dihapus (kecuali perangkat lunak yang diinstal dari Windows Store). Lihat "**Pemulihan Disesuaikan dengan Acer Recovery Management**" pada halaman 54.

Pulihkan Setelan Pabrik dengan Acer Recovery Management

1. Klik **Pulihkan Setelan Pabrik**.



Perhatian: 'Pulihkan Setelan Pabrik' akan menghapus semua file di hard drive Anda.

2. Jendela **Reset PC Anda** akan terbuka.

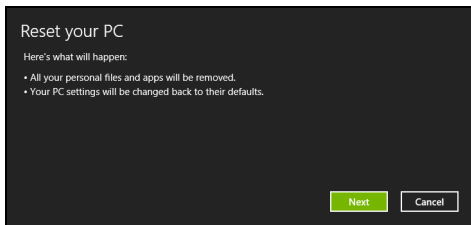

Ilustrasi hanya untuk referensi.

3. Klik **Berikutnya**, kemudian pilih cara menghapus file Anda:

- a. **Hanya dengan membuang file saya** dengan cepat menghapus semua file sebelum memulihkan komputer Anda yang membutuhkan waktu kira-kira 30 menit.
- b. **Membersihkan dengan benar hard drive** akan benar-benar dapat membersihkan hard drive setelah setiap file dihapus, sehingga tidak ada lagi file dapat dilihat setelah pemulihan. Membersihkan hard drive memerlukan waktu hingga 5 jam, namun lebih aman karena file lama benar-benar dibuang.

4. Klik **Reset**.

5. Proses pemulihan mulai dengan menghidupkan ulang komputer Anda, kemudian lanjutkan dengan menyalin file ke hard drive Anda.
6. Setelah pemulihan selesai, Anda dapat mulai menggunakan komputer Anda dengan mengulangi proses pertama kali mulai.

Pemulihan Disesuaikan dengan Acer Recovery Management

1. Klik **Pemulihan Disesuaikan (Simpan Data pengguna)**.

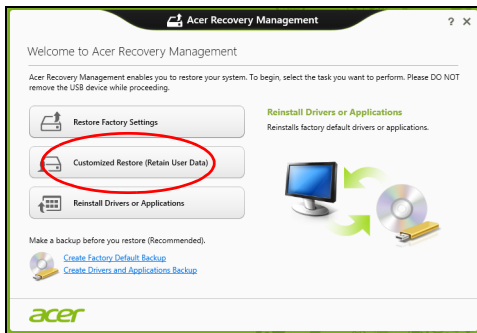

2. Jendela **Segarkan PC Anda** akan terbuka.

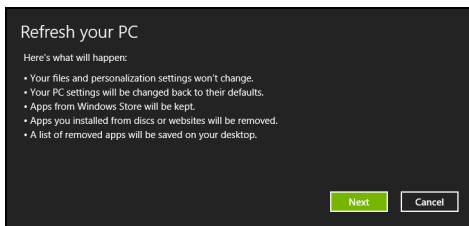

3. Klik **Berikutnya**, kemudian **Segarkan**.

4. Proses pemulihan mulai dengan menghidupkan ulang komputer Anda, kemudian lanjutkan dengan menyalin file ke hard drive Anda. Proses ini membutuhkan waktu kira-kira 30 menit.

Memulihkan dari cadangan pemulihan Anda

Untuk memulihkan dari cadangan pemulihan pafa drive USB:

1. Cari cadangan pemulihan Anda:
2. Colokkan drive USB dan hidupkan komputer Anda.
3. Jika ini belum diaktifkan, Anda harus mengaktifkan *Menu Boot F12*:
 - a. Tekan **<F2>** ketika mulai menghidupkan komputer.
 - b. Gunakan tombol panah kanan atau kiri untuk memilih menu **Main**.
 - c. Tekan tombol tersebut sampai **F12 Boot Menu** dipilih, tekan **<F5>** untuk mengubah pengaturan ini ke **Enabled**.
 - d. Gunakan tombol panah kanan atau kiri untuk memilih menu **Exit**.
 - e. Bergantung pada jenis BIOS komputer Anda gunakan, pilih **Save Changes and Exit** atau **Exit Saving Changes** dan tekan **Enter**. Pilih **OK** atau **Yes** untuk mengonfirmasi.
 - f. Komputer akan melakukan start ulang.
4. Selama permulaan, tekan **<F12>** untuk membuka menu boot. Menu boot memungkinkan Anda untuk memilih dari perangkat mana akan memulai, pilih drive USB.
 - a. Gunakan tombol panah untuk memilih **USB Device**, kemudian tekan **Enter**.
 - b. Windows mulai dari cadangan pemulihan alih-alih dari proses pengawalan normal.
5. Pilih tipe keyboard.
6. Pilih **Troubleshoot** dan kemudian pilih tipe pemulihan yang digunakan:

- a. Klik **Advanced** kemudian **System Restore** untuk mulai Pemulihan Sistem Microsoft:

Pemulihan Sistem Microsoft secara berkala 'memotret' setelan sistem Anda dan menyimpannya sebagai titik pemulihan. Pada kebanyakan permasalahan piranti lunak yang sulit dipecahkan, Anda dapat kembali ke salah satu titik pemulihan ini agar sistem Anda berjalan lagi.

- b. Klik **Reset your PC** untuk mulai proses reset:

Reset your PC menghapus apa saja pada hard drive Anda, kemudian menginstal ulang Windows dan semua piranti lunak serta driver yang telah diinstal sebelumnya pada sistem Anda. Jika Anda dapat mengakses file penting pada hard drive, buat cadangannya sekarang. Lihat "**Reset PC Anda dari cadangan pemulihan**" pada **halaman 57**.

- c. Klik **Refresh your PC** untuk mulai proses segarkan:

Refresh your PC akan berusaha menyimpan file Anda (data pengguna) tapi akan menginstal ulang semua perangkat lunak dan driver. Perangkat lunak yang diinstal sejak Anda membeli PC akan dihapus (kecuali perangkat lunak yang diinstal dari Windows Store). Lihat "**Segarkan PC Anda dari cadangan pemulihan**" pada **halaman 58**.

Reset PC Anda dari cadangan pemulihan

Perhatian: Reset PC Anda akan menghapus semua file di hard drive Anda.

1. Jendela **Reset PC Anda** akan terbuka.

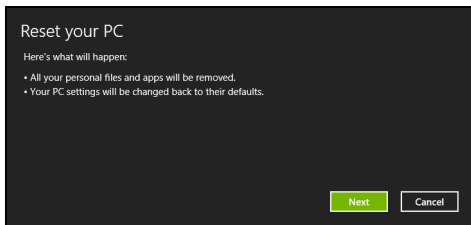

Ilustrasi hanya untuk referensi.

2. Klik **Berikutnya**.
3. Pilih sistem operasi untuk memulihkan (biasanya hanya satu pilihan yang tersedia).
4. Pilih untuk menyimpan perubahan apa pun ke hard drive.
 - a. Jika Anda telah menghapus partisi pemulihan atau jika tidak merubahnya pada hard drive dan ingin menyimpan perubahan tersebut, pilih **Tidak**.
 - b. Untuk benar-benar memulihkan komputer Anda menjadi Setelan Pabrik, pilih **Ya**.
5. Pilih cara menghapus file Anda:
 - a. **Hanya dengan membuang file saya** dengan cepat menghapus semua file sebelum memulihkan komputer Anda yang membutuhkan waktu kira-kira 30 menit.

b. **Membersihkan dengan benar hard drive** akan benar-benar dapat membersihkan hard drive setelah setiap file dihapus, sehingga tidak ada lagi file dapat dilihat setelah pemulihan. Membersihkan hard drive memerlukan waktu hingga 5 jam, namun lebih aman karena file lama benar-benar dibuang.

6. Klik **Reset**.

7. Setelah pemulihan selesai, Anda dapat mulai menggunakan komputer Anda dengan mengulangi proses pertama kali mulai.

Segarkan PC Anda dari cadangan pemulihan

1. Jendela **Segarkan PC Anda** akan terbuka.

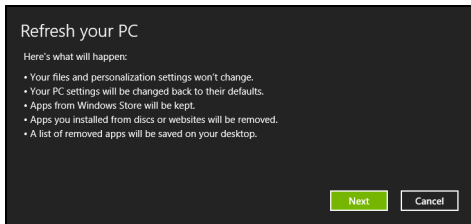

2. Klik **Berikutnya**.

3. Pilih sistem operasi untuk memulihkan (biasanya hanya satu pilihan yang tersedia).

4. Klik **Segarkan**.

5. Proses pemulihan mulai dengan menghidupkan ulang komputer Anda, kemudian lanjutkan dengan menyalin file ke hard drive Anda. Proses ini membutuhkan waktu kira-kira 30 menit.

ACER CLEAR.FI

Catatan: Hanya untuk model tertentu.

Dengan Acer clear.fi, Anda dapat menikmati video, foto dan musik. Alirkan media dari, atau ke, perangkat lainnya dengan Acer clear.fi yang terinstal.

Catatan: Semua perangkat harus disambungkan ke jaringan yang sama.

Untuk menyaksikan video atau mendengarkan musik buka **clear.fi Media**, untuk menelusuri foto buka **clear.fi Photo**.

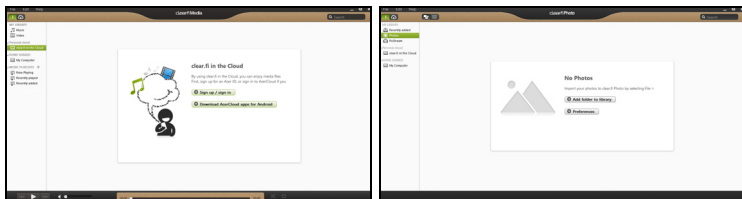

Penting: Ketika Anda membuka aplikasi clear.fi untuk pertama kalinya, Firewall Windows akan meminta izin guna membolehkan clear.fi mengakses jaringan. Pilih **Perbolehkan Akses** dalam setiap jendela.

Menavigasi media dan foto

Daftar dalam panel kiri menampilkan komputer Anda ('Perpustakaan Saya'), kemudian perangkat lainnya jika ada yang tersambung ke jaringan Anda ('Berbagi-pakai di Rumah').

Untuk melihat file pada komputer Anda, pilih salah satu kategori pada 'Perpustakaan Saya', kemudian telusuri file dan folder di sebelah kanan.

File bersama

Perangkat yang tersambung ke jaringan Anda ditampilkan di bagian **Berbagi-pakai di Rumah**. Pilih sebuah perangkat, kemudian pilih kategori untuk ditelusuri.

Setelah beberapa saat, file dan folder bersama akan ditampilkan di sebelah kanan. Telusuri file yang ingin Anda putar, kemudian klik dua kali untuk memulai pemutaran.

Gunakan kontrol media di bilah di bagian dasar layar untuk mengontrol pemutaran. Misalnya, apabila musik dipilih, Anda dapat memutar, menunda, atau menghentikan pemutaran, dan menyetel volume.



Catatan: Anda harus mengaktifkan berbagi pada perangkat yang menyimpan file. Buka clear.fi pada perangkat yang menyimpan file tersebut, pilih **Edit** kemudian pastikan **Bagi perpustakaan saya di jaringan lokal aktif**.

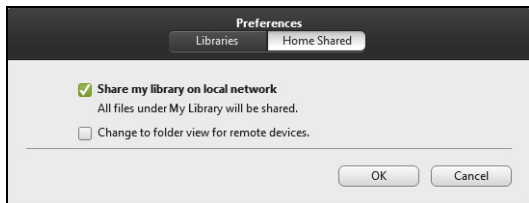

Perangkat mana yang kompatibel?

Perangkat Acer Bersertifikat dengan perangkat lunak clear.fi atau DLNA dapat digunakan dengan perangkat lunak clear.fi. Termasuk di dalamnya adalah PC, ponsel cerdas, dan perangkat NAS (Network Attached Storage) yang kompatibel dengan DLNA.

Memutar ke perangkat lain

Jika Anda ingin memutar media pada perangkat lain, Anda perlu melakukan hal berikut:

1. Di sudut kanan bawah, pilih **Putar ke**. 
2. Pilih perangkat jarak jauh yang akan digunakan untuk memutar file.

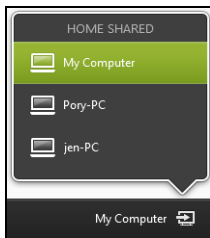

*Hanya perangkat yang dioptimalkan untuk pemutaran tersedia dalam daftar ini, PC dan perangkat penyimpanan tertentu tidak ditampilkan. Untuk menambah PC Windows ke daftar ini, buka Windows Media Player, pilih **Alirkan** dan **Izinkan kontrol jarak jauh dari Pemutar saya...***

3. Pilih file dari jendela utama, kemudian gunakan kontrol media di bilah di bagian dasar layar untuk mengontrol perangkat jarak jauh.

Untuk bantuan selengkapnya, kunjungi <http://www.acer.com/clearfi/download/>.

MANAJEMEN DAYA

Komputer ini mempunyai unit manajemen daya internal yang memonitor aktivitas sistem. Aktivitas sistem merujuk pada setiap aktivitas yang melibatkan satu atau beberapa perangkat berikut: keyboard, mouse, hard disk, periferal yang tersambung ke komputer, dan memori video. Jika tidak ada aktivitas yang terdeteksi selama beberapa saat, komputer menghentikan sebagian atau semua perangkat ini untuk menghemat energi.

Acer Green Instant On

Catatan: Hanya untuk model terpilih.

Fitur Acer Green Instant On memungkinkan komputer Anda aktif dari mode Tidur dalam waktu kurang dari yang diperlukan untuk membuka penutupnya. Ketika Anda menutup penutup, atau meninggalkan komputer untuk sementara, komputer Anda masuk ke mode Tidur. Ketika komputer dalam mode Tidur, LED indikator daya berkedip oranye.

Buka penutupnya, atau tekan tombol apa saja untuk membangunkan komputer dari mode Tidur.

Setelah beberapa saat dalam mode Tidur, maka komputer secara otomatis akan masuk ke Tidur Total untuk mengawetkan masa pakai baterai. Ketika komputer dalam keadaan Tidur Total, LED indikator daya akan mati. Dalam keadaan ini, baterai tetap siap untuk digunakan selama berminggu-minggu.

Tekan tombol daya untuk mengaktifkan dari keadaan Tidur Total.

Catatan: Setelah berada dalam mode Tidur Total, PC akan mengonsumsi energi yang jauh lebih sedikit dibandingkan dengan dalam mode Tidur, tapi akan perlu waktu sedikit lebih lama untuk bangun dari Tidur Total.

Mode Tidur Total dan Tidur bekerja bersama untuk memastikan bahwa komputer menyimpan energi sebanyak mungkin sementara masih memungkinkan akses instant on yang cepat.

Untuk menghemat lebih banyak daya, komputer biasanya akan masuk dan tetap berada dalam mode Tidur Total selama waktu ketika komputer tidak sering diakses, misalnya, selama tengah malam. Untuk memberi akses yang lebih cepat, komputer Anda akan masuk dan tetap berada dalam mode Tidur selama waktu ketika komputer sering diakses, misalnya, selama jam kerja.

Menyimpan daya

Menonaktifkan Pengawasan cepat

Komputer Anda menggunakan Pengawasan cepat untuk memulai dengan cepat, tapi juga menggunakan sedikit daya untuk memeriksa sinyal untuk memulai. Pemeriksaan ini lambat laut akan menghabiskan baterai.

Jika Anda memilih untuk mengurangi kebutuhan daya komputer dan dampak lingkungan, nonaktifkan Pengawasan cepat.

Catatan: Jika Pengawasan cepat tidak aktif, komputer Anda perlu waktu lebih lama untuk memulai dari mode Tidur. Jika komputer Anda dilengkapi Acer Instant On atau Acer Instant Connect, fitur ini juga akan dinonaktifkan.

Komputer Anda juga tidak akan memulai jika menerima instruksi untuk memulai melalui jaringan (Wake on LAN).

1. Buka Desktop.
2. Klik **Opsi Daya** di area Notifikasi.
3. Pilih **Opsi Daya Lainnya**.
4. Pilih **Memilih apa yang dilakukan oleh tombol daya**.

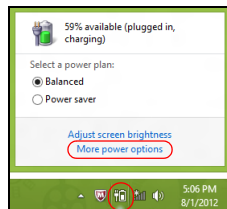

5. Untuk mengakses Pengaturan Mematikan, pilih **Ubah** setelan yang saat ini tidak tersedia.

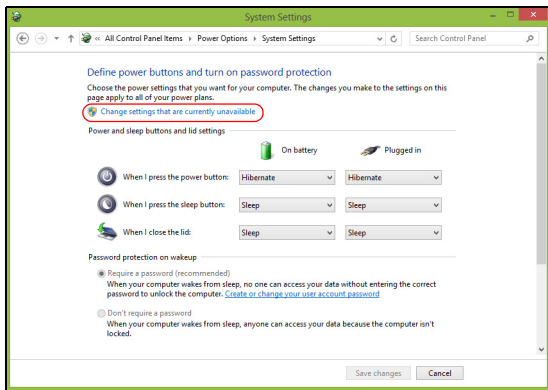

6. Gulir ke bawah dan nonaktifkan **Aktifkan pengawalan cepat**.

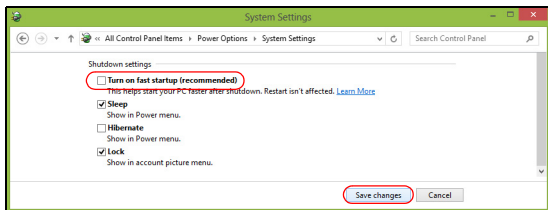

7. Pilih **Simpan perubahan**.

UNIT BATERAI

Komputer ini menggunakan kemasan baterai tertanam yang memberi Anda waktu pemakaian yang lama di antara pengisian ulang.

Karakteristik unit baterai

Berikut adalah karakteristik unit baterai:

- Menggunakan standar teknologi baterai saat ini.
- Memberikan peringatan baterai hampir habis.

Baterai akan terisi ulang setiap kali Anda menghubungkan komputer ke adaptor listrik. Komputer Anda mendukung pengisian daya saat digunakan, sehingga Anda dapat mengisi ulang daya baterai sewaktu mengoperasikan komputer. Namun, pengisian ulang daya baterai saat komputer dimatikan akan sangat mempersingkat waktu pengisian daya.

Mengisi daya baterai

Untuk mengisi daya baterai, pastikan dulu baterai terpasang dengan benar pada tempatnya. Pasang adaptor AC ke komputer, lalu sambungkan ke stopkontak. Anda dapat terus mengoperasikan komputer dengan daya AC sementara daya baterai diisi. Namun, pengisian daya saat komputer dimatikan akan sangat mempersingkat waktu pengisian daya.

Catatan: *Sebaiknya isi daya baterai sebelum selesai menggunakan komputer. Sebaiknya isi daya baterai sepanjang malam sebelum bepergian agar Anda dapat menggunakan komputer dengan baterai terisi penuh pada keesokan harinya.*

Mempersiapkan unit baterai baru

Sebelum menggunakan unit baterai untuk pertama kalinya, Anda harus mengikuti proses persiapan:

1. Sambungkan adaptor AC, lalu isi penuh daya baterai.
2. Lepaskan sambungan adaptor AC.
3. Hidupkan komputer, lalu operasikan komputer menggunakan daya baterai.
4. Habiskan daya baterai hingga peringatan baterai hampir habis muncul di layar.
5. Sambungkan kembali adaptor AC, lalu isi penuh daya baterai.

Ulangi langkah-langkah tersebut hingga daya baterai terisi dan habis sebanyak tiga kali.

Gunakan proses persiapan ini untuk semua baterai baru atau jika baterai telah lama tidak digunakan.

Peringatan: Jangan biarkan unit baterai berada dalam suhu di bawah 0°C (32°F) atau di atas 45°C (113°F). Suhu berlebihan dapat berdampak buruk bagi unit baterai.

Dengan mengikuti proses persiapan baterai berarti Anda mempersiapkan baterai untuk menerima pengisian daya semaksimal mungkin. Jika Anda tidak mengikuti prosedur tersebut, maka pengisian daya baterai tidak akan maksimal dan akan mempersingkat efektivitas masa pakai baterai.

Berikut adalah pola penggunaan yang akan berdampak buruk terhadap masa pakai baterai:

- Menggunakan komputer pada daya listrik yang konstan.
- Jangan habiskan daya dan isi ulang daya baterai secara berlebihan, seperti dijelaskan di atas.
- Penggunaan rutin; semakin sering menggunakan baterai, maka akan semakin cepat efektivitas masa pakai berakhir. Masa pakai baterai komputer standar adalah sekitar 300 kali pengisian daya.

Mengoptimalkan masa pakai baterai

Mengoptimalkan masa pakai baterai akan membantu Anda memaksimalkan penggunaan baterai, memperpanjang siklus pengisian/pengisian ulang daya, dan meningkatkan efisiensi pengisian ulang daya. Sebaiknya ikuti saran yang dijelaskan di bawah ini:

- Gunakan daya AC bila memungkinkan, menghemat daya baterai untuk digunakan saat bepergian.
- Keluarkan Kartu PC jika tidak digunakan karena kartu tersebut akan terus akan menggunakan daya (untuk model tertentu).
- Simpan PC di tempat yang sejuk dan kering. Suhu yang disarankan adalah 10°C (50°F) hingga 30°C (86°F). Suhu yang lebih tinggi mengakibatkan daya baterai lebih cepat habis.
- Pengisian ulang daya yang berlebihan akan mengurangi masa pakai baterai.
- Rawat adaptor AC dan baterai Anda.

Memeriksa tingkat daya baterai

Indikator daya Windows menunjukkan tingkat baterai aktual. Arahkan kursor pada ikon baterai/daya di baris tugas untuk melihat tingkat daya baterai yang tersedia.

Peringatan baterai hampir habis

Bila menggunakan daya baterai, perhatikan indikator daya Windows.

Peringatan: Sambungkan adaptor AC segera setelah peringatan daya baterai hampir habis muncul di layar. Data akan hilang jika daya baterai benar-benar habis dan komputer mati.

Bila peringatan daya baterai hampir habis muncul, tindakan yang disarankan akan tergantung pada kondisi Anda:

Kondisi	Tindakan yang disarankan
Tersedia adaptor listrik dan stopkontak daya.	<ol style="list-style-type: none">1. Pasang adaptor AC ke komputer, lalu sambungkan ke stopkontak.2. Simpan semua file yang diperlukan.3. Lanjutkan tugas Anda. <p>Matikan komputer jika Anda ingin mengisi ulang daya baterai dengan cepat.</p>
Tidak tersedia adaptor AC dan catu daya.	<ol style="list-style-type: none">1. Simpan semua file yang diperlukan.2. Tutup semua aplikasi.3. Matikan komputer.

BEPERGIAN DENGAN MEMBAWA KOMPUTER

Bagian ini berisi tips dan petunjuk yang dapat dipertimbangkan bila akan bepergian atau melakukan perjalanan dengan membawa komputer.

Mengakhiri sambungan dari desktop

Ikuti langkah-langkah berikut untuk mengakhiri sambungan komputer dari aksesori eksternal:

1. Simpan file yang sedang dibuka.
2. Ambil disk dari drive optik.
3. Matikan komputer.
4. Tutup penutup layar.
5. Lepaskan kabel dari adaptor AC.
6. Lepaskan keyboard, perangkat penunjuk, printer, monitor eksternal, dan perangkat eksternal lainnya.
7. Lepaskan kunci Kensington jika Anda menggunakannya untuk mengamankan komputer.

Berpindah tempat

Bila Anda berpindah tempat dalam jarak dekat, misalnya, dari meja kerja ke ruang pertemuan.

Mempersiapkan komputer

Sebelum memindahkan komputer, tutup dan kunci penutup layar untuk mengaktifkan mode Tidur. Setelah itu, Anda dapat membawa komputer ke manapun di dalam gedung. Untuk keluar dari mode Tidur, buka layar, lalu tekan dan lepas tombol daya.

Jika komputer akan dibawa ke kantor klien atau gedung lain, Anda dapat memilih untuk mematikan komputer:

Tekan *tombol Windows* + **<C>**, klik **Pengaturan** > **Daya** kemudian klik **Matikan**.

Atau:

Anda dapat mengatur komputer ke mode Tidur dengan menekan **<Fn>** + **<F4>**. Kemudian tutup layar.

Bila Anda siap menggunakan komputer kembali, buka layar; lalu tekan dan lepas tombol daya.

***Catatan:** Komputer ini mungkin masuk ke mode Heibernasi atau Tidur Lelap setelah berada dalam mode Tidur selama jangka waktu tertentu.*

Persiapan untuk pertemuan

Jika pertemuan cukup singkat, Anda mungkin tidak perlu membawa apapun kecuali komputer Anda. Namun jika pertemuan akan berlangsung lebih lama atau jika baterai tidak terisi penuh, sebaiknya bawa adaptor AC untuk sambungan daya komputer di ruang pertemuan.

Jika di ruang pertemuan tidak tersedia stopkontak, kurangi pemakaian baterai dengan mengaktifkan mode Tidur. Tekan <Fn> + <F4> untuk menutup penutup layar saat Anda tidak menggunakan komputer secara aktif.

Membawa pulang komputer

Bila Anda pulang dari kantor ke rumah atau sebaliknya.

Mempersiapkan komputer

Setelah sambungan komputer dari desktop dimatikan, ikuti langkah-langkah di bawah ini untuk mempersiapkan komputer dalam perjalanan ke rumah:

- Pastikan Anda telah melepaskan media dan compact disc dari drive. Media yang tidak dilepas dapat merusak drive head.
- Masukkan komputer ke dalam tas yang aman agar tidak keluar dan berikan bantalan di sekelilingnya untuk mengurangi risiko saat terjatuh.

Perhatian: Hindari penggunaan bahan kemasan di sisi penutup atas komputer. Tekanan pada penutup atas dapat merusak layar.

Perlengkapan yang perlu dibawa serta

Bila tidak tersedia di rumah, bawa item berikut:

- Adaptor AC dan kabel daya.
- Lembar petunjuk penyiapan tercetak.

Pertimbangan khusus

Ikuti panduan ini untuk melindungi komputer selama dalam perjalanan ke dan dari kantor:

- Minimalkan efek perubahan suhu dengan selalu membawa serta komputer Anda.
- Jika Anda harus berhenti selama beberapa saat dan tidak dapat menjinjing komputer, tinggalkan komputer di bagasi kendaraan agar terhindar dari suhu yang sangat panas.
- Perubahan suhu dan kelembaban dapat menimbulkan kondensasi. Biarkan komputer kembali ke suhu ruang, kemudian periksa kondensasi pada layar sebelum menghidupkan komputer. Jika perubahan suhu lebih dari 10°C (18°F), biarkan komputer kembali ke suhu ruang secara perlahan. Jika mungkin, tinggalkan komputer selama 30 menit di ruangan bersuhu antara suhu luar dan suhu ruang.

Mempersiapkan rumah kantor

Jika sering bekerja menggunakan komputer di rumah, Anda dapat membeli adaptor AC untuk penggunaan di rumah. Dengan adaptor AC kedua, Anda terhindar dari beban bawaan tambahan dari dan ke rumah.

Jika akan menggunakan komputer di rumah untuk waktu yang cukup lama, Anda juga dapat menambahkan keyboard eksternal, monitor, atau mouse.

Bepergian dengan membawa komputer

Bila Anda berpindah tempat dengan jarak yang lebih jauh, misalnya dari gedung kantor ke gedung kantor klien atau perjalanan dalam kota.

Mempersiapkan komputer

Persiapkan komputer seperti ketika Anda membawanya pulang ke rumah. Pastikan baterai komputer terisi daya. Anda menghidupkan komputer saat membawanya ke area gerbang masuk.

Perlengkapan yang perlu dibawa serta

Bawa item di bawah ini:

- Adaptor AC.
- File driver printer tambahan jika Anda akan menggunakan printer lain.

Pertimbangan khusus

Petunjuk tambahan tentang membawa pulang komputer, ikuti petunjuk di bawah ini agar komputer aman selama dalam perjalanan:

- Bawa selalu komputer di dalam tas jinjing.
- Jika perlu, lakukan pemeriksaan komputer oleh petugas. Mesin sinar-X keamanan bandara cukup aman, namun jangan bawa komputer melewati detektor logam.

Bepergian ke luar negeri dengan membawa komputer

Bila Anda bepergian antar negara.

Mempersiapkan komputer

Persiapkan komputer seperti ketika Anda membawanya dalam perjalanan.

Perlengkapan yang perlu dibawa serta

Bawa item di bawah ini:

- Adaptor AC.
- Kabel daya yang sesuai dengan negara tujuan.
- File driver printer tambahan jika Anda akan menggunakan printer lain.
- Bukti pembelian, untuk keperluan pemeriksaan oleh petugas bea cukai.
- Paspor International Travelers Warranty.

Pertimbangan khusus

Ikuti petunjuk khusus ketika akan bepergian dengan membawa serta komputer.

Selain itu, tip berikut cukup bermanfaat saat melakukan perjalanan internasional:

- Bila akan mengunjungi negara lain, periksa apakah tegangan AC dan kabel daya adaptor AC di negara tujuan memiliki spesifikasi yang kompatibel. Jika tidak, beli kabel daya yang kompatibel dengan tegangan AC setempat. Jangan gunakan perangkat konverter yang dijual untuk peralatan rumah tangga untuk menghidupkan komputer.
- Sebelum memasang modem, pastikan modem dan konektor yang akan digunakan kompatibel dengan sistem telekomunikasi di negara yang akan Anda kunjungi.

MENGAMANKAN KOMPUTER

Komputer Anda merupakan investasi berharga yang perlu Anda jaga. Pelajari petunjuk tentang melindungi dan menjaga komputer Anda.

Menggunakan sandi

Sandi melindungi komputer Anda dari akses yang tidak sah. Pembuatan sandi ini akan mengelompokkan beberapa tingkat pengamanan komputer dan data:

- Sandi Penyelia mencegah entri tidak sah ke dalam utilitas BIOS. Setelah sandi ini diatur, Anda harus memasukkan sandi ini agar bisa mengakses utilitas BIOS. Lihat "**Utilitas BIOS**" pada halaman 97.
- Sandi Pengguna mengamankan komputer dari penggunaan yang tidak sah. Gabungkan penggunaan sandi ini dengan titik pemeriksaan sandi pada boot dan lanjutkan lagi dari Hibernasi (jika ada) untuk mendapatkan keamanan maksimum.
- Sandi pada Boot mengamankan komputer dari penggunaan yang tidak sah. Gabungkan penggunaan sandi ini dengan titik pemeriksaan sandi pada boot dan lanjutkan lagi dari Hibernasi (jika ada) untuk mendapatkan keamanan maksimum.

Penting: Jangan lupa dengan Sandi Penyelia Anda! Jika Anda lupa dengan sandi Anda, harap hubungi dealer kami atau pusat layanan resmi kami.

Memasukkan sandi

Apabila sandi sudah diatur, prom sandi akan tampil di tengah-tengah layar tampilan.

- Apabila Sandi Penyelia sudah diatur, prom akan muncul jika Anda menekan <F2> untuk memasukkan utilitas BIOS saat boot.
- Ketik Sandi Penyelia dan tekan <Enter> untuk mengakses utilitas BIOS. Jika sandi yang Anda masukkan salah, Anda akan diberi pesan peringatan. Coba lagi dan tekan <Enter>.
- Apabila Sandi Pengguna sudah diatur dan sandi pada parameter boot diaktifkan, maka prom akan muncul pada saat boot.
- Ketik Sandi Pengguna dan tekan <Enter> untuk menggunakan komputer. Jika sandi yang Anda masukkan salah, Anda akan diberi pesan peringatan. Coba lagi dan tekan <Enter>.

Penting: Anda mempunyai tiga kali kesempatan memasukkan sandi. Jika Anda gagal memasukkan sandi dengan benar setelah mencoba sebanyak tiga kali, sistem akan berhenti. Tekan dan tahan tombol daya selama empat detik untuk mematikan komputer. Kemudian hidupkan komputer lagi, dan coba lagi.

ACER THEFT SHIELD

Catatan: *Fitur ini hanya tersedia pada model tertentu.*

Acer Theft Shield adalah alat untuk komputer Anda yang membantu mencegah pencurian dengan memberi Anda peringatan jika komputer Anda dipindahkan ke luar jangkauan ponsel Android Anda atau jaringan nirkabel yang dipilih.

Untuk membuka Acer Theft Shield, klik dua kali ikon *Acer Theft Shield* di *Desktop*, atau dari *Mulai* cukup dengan mengetik 'Acer Theft Shield' untuk membuka *Cari* dan membuat daftar hasilnya.

Catatan: *Acer Theft Shield memerlukan sandi Masuk Windows. Jika Anda belum menyetel sandi, Anda akan diingatkan untuk menyetel sandi tersebut.*

Setelah Acer Theft Shield berjalan, Anda akan diminta untuk memilih jenis pendeteksian yang Anda ingin gunakan. Anda dapat memilih:

- **Gunakan ponsel Android.**
- **Gunakan jaringan Wi-Fi.**



Jika Anda memilih **Gunakan ponsel Android**, kode Referensi Cepat (RC) akan ditampilkan untuk Anda sehingga Anda dapat memindai menggunakan ponsel Anda. RC berisi tautan yang memungkinkan Anda untuk mengunduh aplikasi Android ke ponsel Anda.

Tip: Jika Anda tidak memilih untuk menggunakan ponsel Android pada tahap ini, Anda dapat memilih untuk menggunakan ponsel Android kapan saja dari **"Pengaturan" pada halaman 83**.

Catatan: Jika kode batang tidak terinstal pada ponsel Anda, Anda perlu mengunduhnya sebelum dapat memindai kode RC.



Setelah mengunduh aplikasi Android ke ponsel, klik **Berikutnya** untuk mulai menyetel Acer Theft Shield. Klik **Mulai** untuk mengaktifkan fitur hotspot Wi-Fi notebook, ini akan memungkinkan ponsel mendeteksi notebook.

Menggunakan Acer Theft Shield

Umum

Setelah Anda memilih metode yang akan digunakan, halaman *Umumkan* ditampilkan untuk Anda yang memungkinkan Anda mengaktifkan Acer Theft Shield dan memilih kombinasi tombol pintas guna mengaktifkan Acer Theft Shield.

Anda dapat menekan kombinasi tombol pintas untuk melindungi komputer Anda kapan saja.

Pengaturan

Dengan halaman *Pengaturan* Anda dapat mengubah pengaturan alarm dan juga menyetel notifikasi pada ponsel Android Anda.

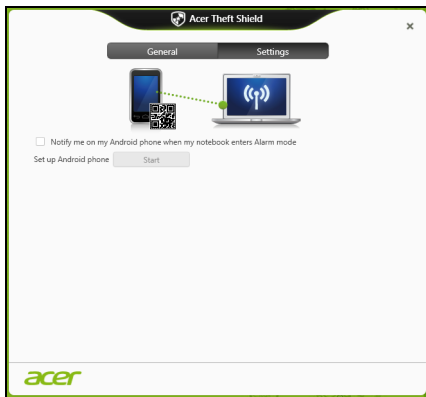

Ketek **Edit** pada *Konfigurasi jaringan hotspot Wi-Fi notebook* untuk mengubah SSID yang akan disiarkan notebook Anda ketika tertaut dengan ponsel Android.

Anda juga dapat mengubah durasi notifikasi alarm dari menu pilihan menurun pada *Pengaturan mode alarm*.

Tip: Untuk melihat kode RC guna mengunduh aplikasi Android lagi, klik ikon .

MENGHUBUNGKAN KE JARINGAN

Fitur jaringan terpasang

Fitur jaringan terpasang tersedia untuk menghubungkan komputer ke jaringan berbasis Ethernet.

Untuk menggunakan fitur jaringan, hubungkan kabel Ethernet dari port Ethernet (RJ-45) pada chassis komputer ke konektor jaringan atau hub di jaringan Anda.

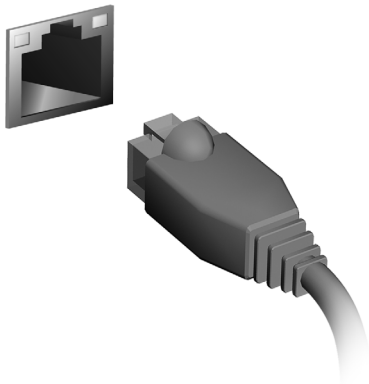

JARINGAN NIRKABEL

Terhubung ke Internet

Koneksi nirkabel komputer Anda diaktifkan secara default.

Windows akan mendeteksi dan menampilkan daftar jaringan yang tersedia selama penyiapan. Pilih jaringan Anda dan masukkan sandi jika diminta.

Jika tidak, buka Internet Explorer dan ikuti petunjuknya.

Harap rujuk ke dokumen ISP atau router Anda.

Acer Instant Connect

Instant Connect memastikan koneksi yang lebih cepat ke jaringan yang sering tersambung dengan komputer Anda.

Acer Instant Update

Instant update digunakan untuk memperbarui konten aplikasi berikut secara otomatis ketika sistem melanjutkan operasi dan tersedia koneksi Internet:

- Browser: Internet Explorer 9 dan yang lebih baru (tidak termasuk situs web video).
- Email: Outlook 2010 dan yang lebih baru.

Jaringan nirkabel

LAN atau WLAN nirkabel adalah jaringan area lokal nirkabel, yang bisa menghubungkan lebih dari dua komputer tanpa menggunakan kabel. Membuat jaringan nirkabel mudah dilakukan dan memungkinkan Anda berbagi file, perangkat periferan dan sambungan Internet.

Apakah keuntungan jaringan nirkabel?

Mobilitas

Dengan sistem LAN nirkabel memungkinkan Anda dan pengguna lain jaringan rumah Anda untuk berbagi akses ke file dan perangkat yang tersambung ke Internet, misalnya printer atau scanner.

Anda juga dapat berbagi sambungan Internet dengan komputer lain di rumah Anda.

Kecepatan dan Kemudahan Instalasi

Menginstal sistem LAN nirkabel bisa cepat dan mudah serta tidak harus menarik kabel melalui dinding dan langit-langit.

Komponen LAN Nirkabel

Untuk membuat jaringan nirkabel di rumah, Anda perlu mempunyai item berikut:

Titik akses (router)

Titik akses (router) adalah transceiver dua arah yang memancarkan data ke lingkungan sekitar. Titik akses bertindak sebagai mediator antara jaringan berkabel dan nirkabel. Kebanyakan router mempunyai modem DSL terintegrasi yang memungkinkan Anda mengakses sambungan Internet DSL kecepatan tinggi. ISP (Internet Service Provider) yang telah Anda pilih biasanya memberi modem/router dengan berlangganan untuk memperoleh layanannya. Baca dengan seksama dokumentasi yang disertakan tentang Titik akses/router untuk petunjuk penyiapan (setup) yang rinci.

MENGGUNAKAN SAMBUNGAN BLUETOOTH

Dengan teknologi Bluetooth Anda dapat mentransfer data secara nirkabel dalam jarak pendek di antara banyak jenis perangkat yang berlainan. Termasuk dalam perangkat berkemampuan Bluetooth adalah ponsel, tablet, headset nirkabel, dan keyboard.

Untuk menggunakan Bluetooth, Anda harus memastikan hal berikut:

1. Bluetooth diaktifkan pada kedua perangkat.
2. Perangkat Anda “dipasangkan” (atau dihubungkan).

Mengaktifkan dan menonaktifkan Bluetooth

Adaptor Bluetooth harus diaktifkan pada kedua perangkat. Untuk komputer Anda, mungkin ini adalah sakelar eksternal, pengaturan perangkat lunak, atau dongle Bluetooth terpisah yang dicolokkan ke port USB komputer (jika tidak tersedia adaptor Bluetooth internal).

Catatan: Periksa manual pengguna untuk perangkat Anda guna menentukan cara mengaktifkan adaptor Bluetooth perangkat terkait.

Kemudian, dari area notifikasi, klik ikon Bluetooth, dan pilih **Buka Pengaturan**.

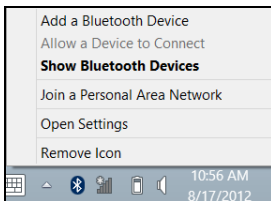

Pilih kotak periksa **Izinkan perangkat Bluetooth untuk menemukan komputer ini**, klik **Terapkan**, lalu klik **OK**.

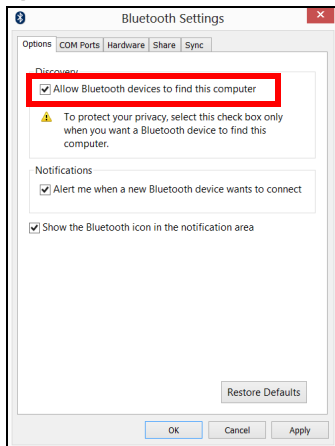

Adaptor Bluetooth pada komputer Anda sekarang diaktifkan dan siap untuk menambah perangkat Bluetooth.

Untuk menonaktifkan adaptor Bluetooth komputer, lakukan yang berikut ini:

1. Tekan *tombol Windows* + **<W>** lalu ketik **Nirkabel**.
2. Pada ketikan, klik **Nirkabel**.
3. Klik menghidupkan/mematikan pada **Bluetooth** untuk mengaktifkan/menonaktifkannya.

Menambah perangkat Bluetooth

Setiap perangkat baru harus “dipasangkan” terlebih dulu dengan adaptor Bluetooth komputer. Ini berarti perangkat harus diautentikasi terlebih dulu untuk tujuan keamanan. Anda hanya perlu memasangkannya sekali. Setelah itu, cukup aktifkan adaptor Bluetooth kedua perangkat untuk menyambungkannya.

Dari area notifikasi, klik ikon Bluetooth, dan pilih **Buka Perangkat Bluetooth**.

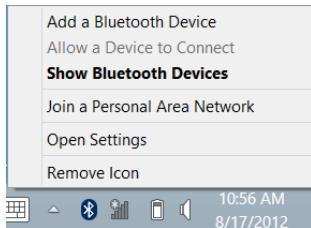

Klik pada perangkat yang ingin Anda tambahkan.

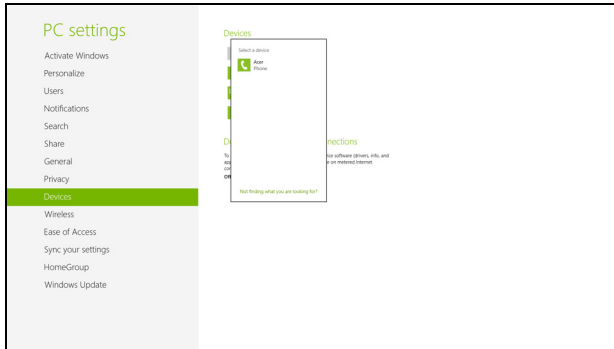

Sebuah kode tampil pada komputer Anda, yang harus cocok dengan kode yang ditampilkan pada perangkat Anda. Pilih **Ya**. Kemudian, terima pemasangan dari perangkat Anda.

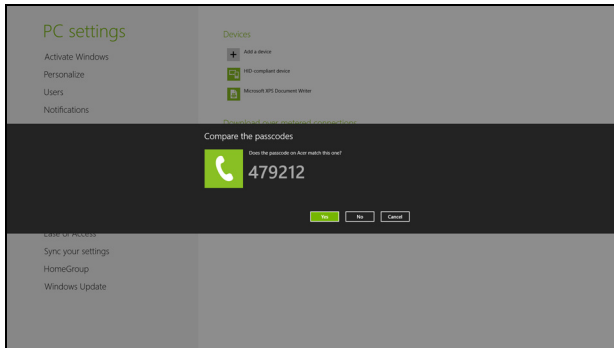

Catatan: Beberapa perangkat yang menggunakan versi lebih lama teknologi Bluetooth lama mengharuskan kedua perangkat memasukkan PIN. Apabila salah satu perangkat tidak mempunyai input (seperti dalam headset), kode akses dituliskan dalam tubuh perangkat (hard-coded) (biasanya "0000" atau "1234"). Lihat manual pengguna untuk perangkat terkait untuk informasi lebih lanjut.

Perangkat Anda akan memperlihatkan daftar perangkat yang sudah berhasil dibuat berpasangan. Buka **Panel Kontrol** lalu pada **Piranti Keras dan Suara** klik di **Lihat Perangkat dan printer**. Klik kanan pada perangkat Anda lalu pilih **Operasi Lanjutan > Sambungkan dengan jendela operasi**.

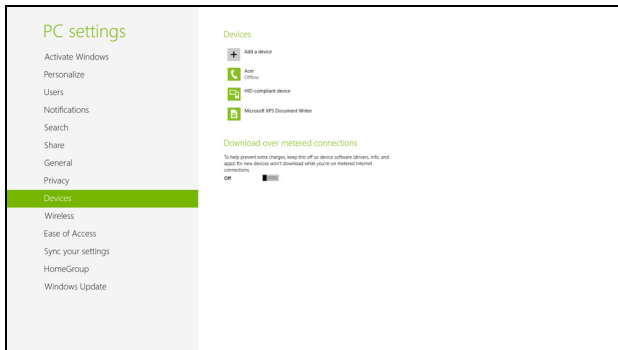

Jendela operasi memungkinkan Anda memutar musik dan audio dari perangkat menggunakan komputer, mengirim file ke perangkat Anda dan mengganti setelan Bluetooth.

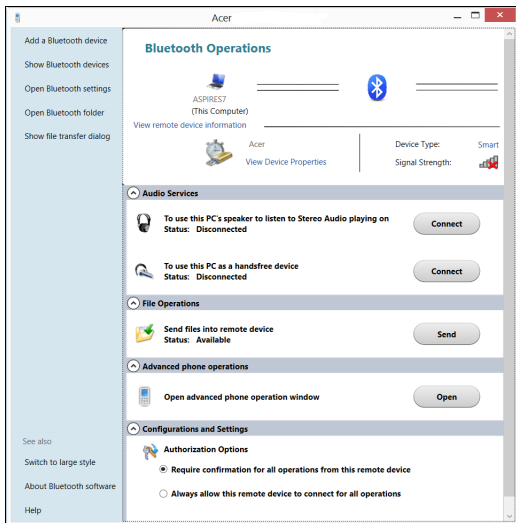

HDMI

Antarmuka Multimedia Definisi Tinggi (HDMI) adalah sebuah antarmuka yang didukung industri, tidak dimampatkan, audio/video serba digital. HDMI memberi antarmuka di antara segala sumber audio/video digital yang kompatibel, seperti set-top box, pemutar DVD, dan penerima A/V serta audio digital dan/atau monitor video yang kompatibel, seperti televisi digital (DTV), melalui satu buah kabel.

Gunakan port HDMI pada komputer Anda untuk melakukan koneksi dengan peralatan audio dan video mutakhir. Dengan penggunaan kabel tunggal bisa tercipta pengaturan yang rapi dan koneksi yang cepat.

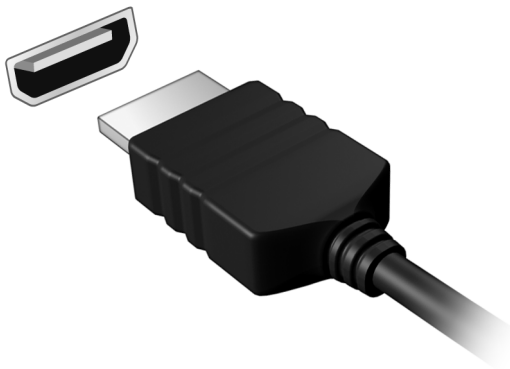

USB (UNIVERSAL SERIAL BUS)

Port USB adalah serial bus berkecepatan tinggi untuk menyambungkan periferan USB tanpa mengambil sumber daya sistem.

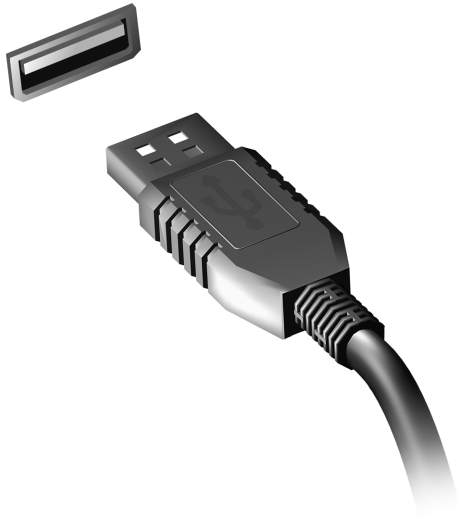

MEMUTAR FILM DVD

Anda dapat memutar film DVD di komputer, bila modul DVD drive terpasang di ruang drive optik.

1. Masukkan DVD.
2. Film DVD akan diputar secara otomatis setelah beberapa detik.

Penting! Bila menjalankan pemutar DVD untuk pertama kalinya, program akan meminta Anda memasukkan kode kawasan. DVD tersedia untuk 6 kawasan.

Kode kawasan	Negara atau kawasan
1	Amerika Serikat, Kanada
2	Eropa, Timur Tengah, Afrika Selatan, Jepang
3	Asia Tenggara, Taiwan, Korea Selatan
4	Amerika Latin, Australia, Selandia Baru
5	Bekas Uni Soviet, sebagian benua Afrika, India
6	Republik Rakyat China

Catatan: Untuk mengubah kode kawasan, masukkan film DVD dari kawasan lain ke dalam drive DVD.

Setelah drive DVD ditetapkan dengan kode kawasan, drive DVD tersebut hanya akan memutar DVD untuk kawasan itu. Anda dapat menetapkan kode kawasan hingga 5 kali (termasuk yang pertama), kode kawasan yang terakhir dimasukkan akan digunakan secara permanen.

Pemulihan hard disk tidak dapat mengatur ulang jumlah kode kawasan yang telah ditetapkan.

UTILITAS BIOS

Utilitas BIOS adalah program konfigurasi perangkat keras yang dibuat pada BIOS komputer Anda.

Komputer Anda telah dikonfigurasi dan dioptimalisasi dengan benar, sehingga tidak perlu menjalankan utilitas ini. Namun, jika mengalami masalah konfigurasi, Anda harus menjalankannya.

Untuk mengaktifkan utilitas BIOS, tekan <F2> selama POST sewaktu logo komputer ditampilkan.

Urutan boot

Untuk mengatur urutan boot pada utilitas BIOS, aktifkan utilitas BIOS, lalu pilih **Boot** dari daftar kategori yang tersedia di bagian atas layar.

Mengatur sandi

Untuk membuat sandi saat boot, aktifkan utilitas BIOS, lalu pilih **Security** [Keamanan] dari kategori yang tercantum di bagian atas layar. Cari **Sandi pada boot**: dan gunakan tombol <F5> dan <F6> untuk mengaktifkan fitur ini.

TANYA JAWAB

Berikut adalah daftar kemungkinan kondisi yang dapat terjadi saat Anda menggunakan komputer. Tersedia solusi mudah untuk setiap kondisi.

Saya menyalakan daya, tapi komputer tidak start atau melakukan boot

Lihat indikator daya:

- Jika tidak menyala, berarti daya tidak mengalir ke komputer. Periksa kondisi di bawah ini:
 - Jika Anda menggunakan baterai, mungkin daya baterai lemah sehingga tidak dapat menghidupkan komputer. Pasang adaptor AC untuk mengisi ulang daya unit baterai.
 - Pastikan adaptor AC terpasang dengan benar ke komputer dan stopkontak.
- Jika menyala, periksa kondisi di bawah ini:
 - Apakah ada cakram di dalam cakram optik? Ambil cakram tersebut dan tekan <Ctrl> + <Alt> + untuk menghidupkan ulang sistem.
 - Apakah Anda mempunyai perangkat penyimpanan USB (disk USB atau ponsel cerdas) yang dicolokkan ke komputer? Cabut cakram tersebut dan tekan <Ctrl> + <Alt> + untuk menghidupkan ulang sistem.

Tidak ada tampilan apapun pada layar

Sistem manajemen daya komputer akan secara otomatis menonaktifkan layar untuk menghemat daya. Tekan tombol apa saja untuk mengaktifkan kembali layar.

Jika layar tidak aktif saat tombol ditekan, tiga kemungkinan penyebabnya adalah:

- Tingkat kecerahan mungkin terlalu rendah. Tekan <Fn> + <▷> (meningkat) untuk mengatur tingkat kecerahan.
- Perangkat layar mungkin diatur ke monitor eksternal. Tekan tombol pintas layar <Fn> + <F5> untuk mengalihkan layar kembali ke komputer.
- Jika indikator Tidur menyala, berarti komputer berada dalam mode Tidur. Tekan dan lepas tombol daya untuk melanjutkan.

Tidak terdengar suara dari komputer

Periksa kondisi di bawah ini:

- Volume suara mungkin dinonaktifkan. Di Windows, lihat ikon kontrol volume (speaker) pada baris tugas. Jika bertanda silang, klik ikon tersebut, kemudian batalkan pilihan **Mute all**.
- Tingkat volume suara mungkin terlalu rendah. Di Windows, lihat ikon kontrol volume pada baris tugas. Anda juga dapat menggunakan tombol kontrol volume untuk mengatur volume suara.
- Jika headphone, earphone, atau speaker eksternal tersambung ke port keluaran komputer, maka speaker internal akan secara otomatis dinonaktifkan.

Saya ingin melepas tempat drive optik tanpa menghidupkan komputer

Lubang pelepas mekanik terdapat pada drive optik. Cukup masukkan ujung pena atau penjepit kertas ke dalam lubang tersebut, kemudian dorong untuk melepaskan tempat drive optik tersebut.

Keyboard tidak merespons

Coba pasang keyboard eksternal ke port USB pada komputer. Jika berfungsi, hubungi dealer atau pusat layanan resmi karena kabel keyboard internal mungkin longgar.

Printer tidak berfungsi

Periksa kondisi di bawah ini:

- Pastikan printer telah tersambung ke stopkontak dan dihidupkan.
- Pastikan bahwa kabel printer terhubung erat ke port USB dan port yang sesuai pada printer.

Meminta servis

ITW (International Travelers Warranty)

Komputer Anda didukung oleh ITW (International Travelers Warranty) yang memberikan keamanan dan kenyamanan selama perjalanan. Jaringan pusat layanan kami di seluruh dunia siap membantu Anda.

Komputer Anda dilengkapi paspor ITW. Paspor ini berisi semua hal yang perlu Anda ketahui tentang program ITW. Daftar pusat layanan resmi yang tersedia tercantum dalam buklet praktis ini. Baca paspor ini dengan cermat.

Bawa selalu paspor ITW Anda, terutama bila akan melakukan perjalanan, untuk mendapatkan manfaat dari pusat dukungan kami. Simpan bukti pembelian Anda di bagian dalam sampul depan paspor ITW.

Jika negara yang dikunjungi tidak memiliki kantor servis ITW resmi Acer, Anda tetap dapat berhubungan dengan kantor kami di seluruh dunia. Kunjungi **www.acer.com**

Persiapan sebelum menghubungi

Sediakan informasi di bawah ini bila menghubungi layanan online Acer. Sebaiknya Anda berada di dekat komputer selama panggilan berlangsung. Dengan dukungan Anda, kami dapat mengurangi waktu panggilan yang diperlukan dan membantu menyelesaikan masalah Anda secara efisien. Jika terdapat pesan kesalahan atau bunyi bip pada komputer Anda, catat pesan yang muncul di layar (atau jumlah dan rangkaian bunyi bip tersebut).

Anda diminta memberikan informasi di bawah ini:

Nama:

Alamat:

Nomor telepon:

Komputer dan jenis model:

Nomor seri:

Tanggal pembelian:

Pemecahan Masalah

Bab ini akan menunjukkan cara menangani masalah sistem yang umum. Baca bab ini sebelum menghubungi teknisi jika terjadi masalah. Solusi untuk masalah yang lebih serius mengharuskan komputer dibuka. Jangan coba membuka komputer sendiri; hubungi dealer Anda atau pusat layanan resmi untuk mendapatkan bantuan.

Tips mengatasi masalah

Komputer ini dilengkapi desain canggih yang berisi laporan pesan kesalahan pada layar untuk membantu Anda mengatasi masalah.

Jika sistem melaporkan pesan kesalahan atau terjadi gejala kesalahan, lihat "Pesan kesalahan" di bawah ini. Jika masalah tidak dapat diatasi, hubungi dealer Anda. Lihat "**Meminta servis**" pada halaman 100.

Pesan kesalahan

Jika Anda menerima pesan kesalahan, perhatikan pesan, kemudian lakukan tindakan perbaikan. Tabel berikut mencantumkan pesan kesalahan menurut abjad beserta tindakan yang disarankan.

Pesan kesalahan	Tindakan perbaikan
CMOS battery bad	Hubungi dealer Anda atau pusat layanan resmi.
CMOS checksum error	Hubungi dealer Anda atau pusat layanan resmi.
Disk boot failure	Masukkan disk sistem (yang dapat diboot), kemudian tekan <Enter> untuk boot ulang.

Pesan kesalahan	Tindakan perbaikan
Equipment configuration error	Tekan <F2> (sewaktu POST) untuk membuka utilitas BIOS, lalu tekan Exit dalam utilitas BIOS untuk menjalankan boot ulang.
Hard disk 0 error	Hubungi dealer Anda atau pusat layanan resmi.
Hard disk 0 extended type error	Hubungi dealer Anda atau pusat layanan resmi.
I/O parity error	Hubungi dealer Anda atau pusat layanan resmi.
Keyboard error or no keyboard connected	Hubungi dealer Anda atau pusat layanan resmi.
Keyboard interface error	Hubungi dealer Anda atau pusat layanan resmi.
Memory size mismatch	Tekan <F2> (sewaktu POST) untuk membuka utilitas BIOS, lalu tekan Exit dalam utilitas BIOS untuk menjalankan boot ulang.

Jika Anda masih mengalami masalah setelah melakukan tindakan perbaikan, hubungi dealer Anda atau pusat layanan resmi untuk mendapatkan bantuan.

Tip dan petunjuk untuk menggunakan Windows 8

Kami tahu ini adalah sistem operasi baru yang memerlukan waktu untuk mengenalinya dengan baik, oleh karena itu kami membuat beberapa petunjuk bagi Anda untuk memulai.

Ada tiga konsep yang mungkin perlu Anda ingat

1. Mulai

Tombol Mulai tidak lagi tersedia; Anda dapat meluncurkan aplikasi dari layar Mulai.

2. Ubin

Ubin langsung mirip dengan gambar kecil aplikasi.

3. Tombol

Dengan Tombol Anda dapat melakukan fungsi berguna, misalnya berbagi konten, mematikan PC Anda atau mengganti setelan.

Bagaimana saya dapat mengakses tombol?

Gerakkan kursor ke sudut kanan atas atau bawah layar untuk mengakses Tombol, atau tekan *tombol Windows* + <C>.

Bagaimana cara Mulai?

Tekan *tombol Windows* pada keyboard; tekan *tombol Windows* + <C> dan klik **Mulai**; atau gerakkan kursor ke sudut kiri bawah layar dan klik **Mulai**.

Bagaimana cara melompat di antara aplikasi?

Gerakkan kursor ke tepi kiri layar untuk menampilkan gambar kecil aplikasi yang saat ini sedang berjalan.

Anda juga dapat menekan *tombol Windows* + <Tab> untuk membuka dan bergulir di antara aplikasi aktif.

Bagaimana cara mematikan komputer?

Tekan *tombol Windows* + <C>, klik **Pengaturan** > **Daya** dan pilih tindakan yang ingin Anda lakukan. Atau, dari *Desktop*, klik **Acer Tombol Daya** dan pilih tindakan yang ingin Anda lakukan.

Mengapa ada antarmuka baru?

Antarmuka baru untuk Windows 8 ini didesain untuk berfungsi dengan baik menggunakan input sentuhan. Aplikasi Windows Store secara otomatis akan menggunakan seluruh layar dan tidak perlu ditutup dengan cara tradisional. Aplikasi Windows Store akan ditampilkan pada Mulai menggunakan ubin langsung.

Apakah 'ubin langsung' itu?

Ubin langsung mirip dengan gambar kecil aplikasi yang akan diperbarui dengan konten baru apabila Anda terhubung ke Internet. Jadi, misalnya, Anda dapat menampilkan pembaruan cuaca atau saham tanpa perlu membuka aplikasi tersebut.

Bagaimana cara membuka komputer?

Tekan sembarang tombol dan klik akun pengguna untuk membuka komputer. Jika sandi pada akun Anda telah diatur, Anda perlu memasukkan sandi tersebut untuk melanjutkan.

Bagaimana cara memersonalisasi komputer?

Anda dapat memersonalisasi *Mulai* dengan gambar latar belakang berbeda atau dengan menyusun ubin untuk menyesuaikan dengan kebutuhan Anda pribadi.

Untuk mengganti latar belakang, tekan *tombol Windows* + <C> dan klik **Pengaturan** > **Ubah Pengaturan PC** > **Personalisasi**. Klik **layar Mulai** di bagian atas halaman dan pilih warna dan gambar.

Bagaimana cara memindahkan ubin?

Klik dan tahan sebuah ubin untuk memilihnya, kemudian seret ke tempat pada *Mulai* di mana Anda ingin menampilkannya. Ubin lain akan dipindah untuk mengakomodasi ubin dalam lokasi baru.

Dapatkah ubin diperbesar atau diperkecil?

Klik kanan ubin, kemudian pilih **Lebih kecil** atau **Lebih besar** dari menu yang muncul di bagian dasar layar.

Bagaimana cara memersonalisasi Layar penguncian?

Anda dapat memersonalisasi layar penguncian dengan gambar berbeda atau menampilkan status dan pembaruan cepat yang sesuai dengan kebutuhan Anda.

Untuk mengganti latar belakang, tekan *tombol Windows* + <C> dan klik **Pengaturan** > **Ubah Pengaturan PC** > **Personalisasi**. Klik **Layar penguncian** di bagian atas halaman dan pilih gambar dan aplikasi yang ingin Anda tampilkan pada layar penguncian.

Jadi, bagaimana saya menutup aplikasi?

Gerakkan kursor ke bagian atas layar dan klik lalu seret jendela tersebut turun untuk menutup aplikasi.

Anda dapat menutup aplikasi dari gambar kecil di tepi kiri layar dengan mengklik kanan gambar kecil dan memilih **Tutup**.

Dapatkah resolusi layar diganti?

Dari *Mulai*, mulai ketik 'Panel Kontrol' untuk membuka *Cari* dan menampilkan hasil; klik **Panel Kontrol** > **Sesuaikan resolusi layar**.

Saya ingin menggunakan Windows dengan cara yang sudah biasa bagi saya – kembalikan desktop saya!

Dari *Mulai* klik ubin **Desktop** untuk menampilkan desktop tradisional. Anda dapat menyematkan aplikasi yang sering Anda gunakan ke bilah tugas agar mudah membukanya.

Jika Anda klik aplikasi yang bukan aplikasi Windows Store, Windows secara otomatis akan membuka aplikasi menggunakan *Desktop*.

Di mana aplikasi saya?

Dari *Mulai*, cukup mulai ketik nama aplikasi yang ingin Anda buka, dan *Cari* secara otomatis membuka daftar hasil.

Untuk melihat daftar aplikasi lengkap, tekan bilah spasi atau *tombol Menu* dan klik **Semua aplikasi**.

Bagaimana cara menampilkan aplikasi pada Mulai?

Jika Anda berada di *Semua aplikasi* dan ingin menampilkan aplikasi di *Mulai*, Anda dapat memilih aplikasi dan mengklik kanan *Mulai*. Pilih **Sematkan ke Mulai** dari menu yang muncul di bagian dasar layar.

Bagaimana cara menghapus ubin dari Mulai?

Klik kanan ubin dan klik **Lepaskan dari menu Mulai** dari menu yang muncul di bagian dasar layar.

Bagaimana cara menampilkan aplikasi pada bilah tugas di Desktop?

Jika Anda berada di *Semua aplikasi* dan ingin menampilkan aplikasi pada bilah tugas di *Desktop*, Anda dapat memilih aplikasi dan mengklik kanan *Mulai*. Pilih **Sematkan pada bilah tugas** dari menu yang muncul di bagian dasar layar.

Bagaimana cara menginstal aplikasi?

Anda dapat mengunduh aplikasi Windows Store dari *Store*. Anda perlu memiliki Microsoft ID untuk membeli dan mengunduh aplikasi dari *Store*.

Saya tidak dapat menemukan aplikasi seperti Notepad and Paint! Di mana aplikasi tersebut?

Dari *Mulai* Anda dapat mulai mengetik nama aplikasi yang Anda cari untuk membuka *Cari* dan membuat daftar hasilnya. Atau, buka *Semua aplikasi* dan gulir ke 'Aksesori Windows' untuk menampilkan daftar program lama.

Apakah (akun) Microsoft ID itu?

Akun Microsoft adalah alamat email dan sandi yang Anda gunakan untuk masuk ke Windows. Anda dapat menggunakan alamat email apa saja, tapi yang terbaik adalah jika memilih alamat email yang sudah digunakan untuk berkomunikasi dengan teman dan masuk situs web favorit Anda. Ketika masuk ke PC dengan akun Microsoft, Anda akan menghubungkan PC dengan orang, file, dan perangkat yang Anda perhatikan.

Apakah saya memerlukan akun itu?

Anda tidak memerlukan Microsoft ID untuk menggunakan Windows 8, tapi akun itu memudahkan Anda menyinkronkan data di seluruh komputer yang menggunakan Microsoft ID untuk masuk.

Bagaimana cara mendapatkannya?

Jika Anda sudah menginstal Windows 8 dan tidak masuk dengan akun Microsoft atau tidak memiliki akun Microsoft dan ingin mendapatkannya, ketuk *tombol Windows* + <C> dan klik **Pengaturan** > **Ubah Pengaturan PC** > **Pengguna** > **Alihkan ke akun Microsoft**, dan ikuti petunjuk pada layar.

Bagaimana cara menambahkan favorit ke Internet Explorer?

Internet Explorer 10 tidak memiliki favorit tradisional, sebagai gantinya Anda dapat menyematkan pintasan ke *Mulai*. Setelah halaman terbuka, klik kanan di mana saja di halaman itu untuk membuka menu di bagian dasar layar. Klik **Sematkan ke Mulai**.

Bagaimana cara memeriksa ketersediaan pemutakhiran Windows?

Tekan *tombol Windows* + <C> dan klik **Pengaturan > Ubah Pengaturan PC > Pemutakhiran Windows**. Klik **Periksa pemutakhiran sekarang**.

Di mana terdapat informasi selengkapnya?

Untuk Informasi lebih lanjut, kunjungi:

- Tutorial Windows 8: www.acer.com/windows8-tutorial
- Mendukung FAQ: www.acer.com/support

INFORMASI PERATURAN DAN KESELAMATAN

PERNYATAAN FCC

Perangkat ini telah diuji dan dinyatakan sesuai dengan standar untuk perangkat digital Kelas B sesuai Bab 15 peraturan FCC. Standar ini dirancang untuk memberikan perlindungan yang memadai terhadap interferensi berbahaya pada pemasangan di perumahan. Perangkat ini menghasilkan, menggunakan, dan dapat memancarkan energi frekuensi radio, serta dapat menyebabkan interferensi berbahaya pada komunikasi radio, jika tidak dipasang dan digunakan sesuai petunjuk.

Namun, tidak ada jaminan bahwa interferensi tidak akan terjadi pada pemasangan tertentu. Jika perangkat ini terbukti menyebabkan interferensi berbahaya terhadap penerimaan gelombang radio atau televisi, yang dapat diketahui dengan menghidupkan dan mematikan perangkat tersebut, pengguna disarankan untuk mencoba mengatasi interferensi dengan melakukan satu atau beberapa tindakan sebagai berikut:

- Ubah arah atau letak antena penerima.
- Jauhkan jarak antara perangkat dengan antena penerima.
- Pasang perangkat ke stopkontak pada sirkuit yang berbeda dengan yang digunakan antena penerima.
- Untuk bantuan, hubungi agen atau teknisi radio/televisi yang berpengalaman.

Catatan: Kabel berpelindung

Semua sambungan ke perangkat komputer lain harus menggunakan kabel berpelindung agar sesuai dengan peraturan FCC.

CATATAN: PERANGKAT PERIFERAL

Gunakan hanya periferal (perangkat input/output, terminal, printer, dll.) yang memiliki sertifikasi standar Kelas B untuk dipasang ke peralatan ini. Pengoperasian dengan periferal tanpa sertifikasi mungkin akan menyebabkan interferensi pada penerimaan radio dan TV.

Perhatian: Perubahan atau modifikasi yang tidak disetujui secara tertulis oleh produsen dapat membatalkan kewenangan pengguna untuk mengoperasikan komputer ini, sebagaimana ditetapkan oleh Federal Communications Commission.

INFORMASI UNTUK KANADA

Perangkat digital Kelas B ini sesuai dengan Canadian ICES-003.

Remarque à l'intention des utilisateurs canadiens

Cet appareil numérique de la classe B est conforme à la norme NMB-003 du Canada.

KESESUAIAN DENGAN SERTIFIKASI PERATURAN DI RUSIA



ME61

PERNYATAAN PIKSEL LCD

Unit LCD diproduksi dengan teknik manufaktur berpresisi tinggi. Meskipun demikian, beberapa piksel terkadang hilang atau muncul sebagai titik hitam atau merah. Kondisi ini tidak akan mempengaruhi rekaman gambar dan bukan merupakan kesalahan fungsi.

INFORMASI PERATURAN PERANGKAT RADIO

Catatan: Informasi peraturan di bawah ini hanya untuk model yang dilengkapi LAN nirkabel dan/atau Bluetooth.

Untuk mencegah interferensi radio ke layanan berlisensi, perangkat ini dimaksudkan untuk dioperasikan di dalam ruangan.

Produk ini mengikuti frekuensi radio dan standar keselamatan negara atau wilayah tertentu yang telah menyetujui penggunaan nirkabel. Tergantung pada konfigurasi, produk ini boleh atau tidak boleh dilengkapi perangkat radio nirkabel (misalnya, modul LAN nirkabel dan/atau Bluetooth). Berikut adalah informasi untuk produk dengan perangkat tersebut.

Pernyataan Kesesuaian untuk negara di Uni Eropa

Dengan ini, Acer, menyatakan bahwa komputer ini telah sesuai dengan persyaratan utama dan ketentuan lain yang terkait dalam Pedoman 1999/5/EC.

Saluran pengoperasian nirkabel untuk domain berbeda.

Amerika Utara	2,412-2,462 GHz	Ch01 sampai Ch11
Jepang	2,412-2,484 GHz	Ch01 sampai Ch14
ETSI Eropa	2,412-2,472 GHz	Ch01 sampai Ch13

Prancis: Jalur frekuensi nirkabel terbatas

Beberapa area di Prancis memiliki jalur frekuensi terbatas. Daya maksimum di dalam ruangan untuk kasus terburuk yang diizinkan adalah:

- 10 mW untuk seluruh jalur 2,4 GHz (2400 MHz - 2483,5 MHz)
- 100 mW untuk frekuensi antara 2446,5 MHz dengan 2483,5 MHz

Catatan: Saluran 10 sampai 13 termasuk yang beroperasi dengan jalur 2446,6 MHz hingga 2483,5 MHz.

Ada beberapa kemungkinan untuk penggunaan di luar ruangan: Pada properti pribadi atau properti pribadi untuk umum, penggunaannya tergantung pada prosedur otorisasi pendahuluan oleh Menteri Pertahanan dengan daya maksimum yang diizinkan 100 mW pada gelombang 2446,5 - 2483,5 MHz. Penggunaan untuk di luar ruangan pada properti umum tidak diperbolehkan.

Pada wilayah tertera dibawah, untuk seluruh gelombang 2,4 GHz:

- Daya maksimum di dalam ruangan yang diizinkan adalah 100 mW.
- Daya maksimum di luar ruangan yang diizinkan adalah 10 mW.

Wilayah yang menggunakan pada gelombang 2400 - 2483,5 MHz diperbolehkan dengan EIRP kurang dari 100 mW di dalam ruangan dan kurang dari 10 mW di luar ruangan:

01 Ain Orientales	25 Doubs	59 Nord	71 Saone et Loire
02 Aisne	26 Drome	60 Oise	75 Paris
03 Allier	32 Gers	61 Orne	82 Tarn et Garonne
05 Hautes Alpes	36 Indre	63 Puy Du Dome	84 Vaucluse
08 Ardennes	37 Indre et Loire	64 Pyrenees	88 Vosges
09 Ariège	41 Loir et Cher	Atlantique	89 Yonne
11 Aude	45 Loret	66 Pyrenees	90 Territoire de
12 Aveyron	50 Manche	67 Bas Rhin	Belfort
16 Charente	55 Meuse	68 Haut Rhin	94 Val de Marne
24 Dordogne	58 Nievre	70 Haute Saone	

Persyaratan ini kemungkinan berubah dari waktu ke waktu, yang memungkinkan Anda menggunakan kartu LAN nirkabel di lebih banyak wilayah di Prancis.

Lihat ART untuk mengetahui informasi terbaru (www.art-telecom.fr).

Catatan: Kartu WLAN Anda memancarkan kurang dari 100 mW, tapi lebih dari 10 mW.

Daftar kode negara

Peralatan ini dapat dioperasikan di negara-negara berikut:

Negara	ISO 3166 Kode 2 huruf	Negara	ISO 3166 Kode 2 huruf
Austria	AT	Malta	MT
Belgia	BE	Belanda	NT
Siprus	CY	Polandia	PL
Republik Ceko	CZ	Portugal	PT
Denmark	DK	Slovakia	SK
Estonia	EE	Slovenia	SL
Finlandia	FI	Spanyol	ES
Prancis	FR	Swedia	SE
Jerman	DE	Britania Raya	GB
Yunani	GR	Islandia	IS
Hongaria	HU	Liechtenstein	LI
Irlandia	IE	Norwegia	NO
Italia	IT	Swiss	CH
Latvia	LV	Bulgaria	BG
Lituania	LT	Rumania	RO
Luksemburg	LU	Turki	TR

KANADA — PERANGKAT KOMUNIKASI RADIO BERDAYA RENDAH BEBAS LISENSI (RSS-210)

Paparan manusia terhadap gelombang RF (RSS-102)

Seri komputer ini menggunakan antena integral dengan penguatan rendah yang tidak memancarkan medan RF melebihi batas Kesehatan Kanada untuk populasi pada umumnya; lihat Kode Etik Keamanan 6; yang dapat diperoleh dari situs web Kesehatan Kanada di www.hc-sc.gc.ca/rpb

Perangkat ini mematuhi RSS210 Industry Canada.

Perangkat digital Kelas B ini mematuhi Canadian ICES-003, Issue 4, dan RSS-210, No 4 (Des 2000) dan No 5 (Nov 2001).

“Untuk mencegah interferensi radio pada layanan berlisensi, perangkat ini ditujukan pada pengoperasian di dalam ruangan dan jauh dari jendela untuk memberi perlindungan maksimum. Peralatan (atau antena pemancarnya) yang dipasang di luar ruangan harus mendapatkan izin.”

Cet appareil numérique de la classe B est conforme à la norme NMB-003, No. 4, et CNR-210, No 4 (Dec 2000) et No 5 (Nov 2001).

« Pour empêcher que cet appareil cause du brouillage au service faisant l'objet d'une licence, il doit être utilisé à l'intérieur et devrait être placé loin des fenêtres afin de fournir un écran de blindage maximal. Si le matériel (ou son antenne d'émission) est installé à l'extérieur, il doit faire l'objet d'une licence.

Perhatian: Ketika menggunakan LAN nirkabel IEEE 802.11a, produk ini terbatas untuk penggunaan di dalam ruangan karena pengoperasiannya berada dalam rentang frekuensi 5,15- sampai 5,25-GHz Industry Canada mengharuskan produk ini digunakan di dalam ruangan dengan rentang frekuensi 5,15 hingga 5,25 GHz untuk mengurangi potensi interferensi berbahaya pada sistem satelit mobile co-channel. Radar berdaya tinggi dialokasikan sebagai pengguna utama gelombang 5,25 sampai 5,35 GHz dan 5,65 sampai 5,85-GHz. Stasiun radar tersebut dapat mengakibatkan interferensi pada dan/atau merusak perangkat ini.

Perolehan antena maksimum yang diizinkan untuk digunakan dengan perangkat ini adalah 6dBi guna mematuhi batasan E.I.R.P untuk rentang frekuensi 5,25- sampai 5,35 dan 5,725 sampai 5,85 GHz dalam operasi titik ke titik.

Persyaratan FCC tentang keselamatan RF

Daya yang mengandung radiasi dari Kartu LAN Mini PCI dan kartu Bluetooth berada jauh di bawah batas paparan frekuensi radio FCC. Namun, seri komputer ini harus digunakan dengan cara yang dapat meminimalkan kemungkinan sentuhan dengan manusia selama pengoperasian normal sebagai berikut:

1. Pengguna diminta untuk mengikuti petunjuk keselamatan RF pada perangkat pilihan nirkabel yang terdapat dalam buku petunjuk setiap perangkat pilihan RF.

Perhatian: Agar sesuai dengan persyaratan kesesuaian paparan RF FCC, jarak pemisah minimal sebesar 20 cm (8 inci) harus dijaga antara antena LAN Mini PCI Card nirkabel terpadu yang terpasang pada bagian layar dengan semua orang.

Catatan: Adaptor PCI Mini nirkabel mengimplementasikan fungsi perbedaan transmisi. Fungsi tersebut tidak memancarkan frekuensi radio secara bersamaan dari kedua antena. Salah satu antena akan dipilih secara otomatis atau manual (oleh pengguna) untuk memastikan komunikasi radio yang berkualitas baik.

1. Perangkat ini dibatasi untuk penggunaan di dalam ruangan karena beroperasi dengan rentang frekuensi 5,15 hingga 5,25 GHz. FCC mengharuskan produk ini digunakan di dalam ruangan dengan rentang frekuensi 5,15 hingga 5,25 GHz untuk mengurangi potensi interferensi berbahaya pada sistem Satelit Mobile co-channel.
2. Radar berdaya tinggi dialokasikan sebagai pengguna utama gelombang 5,25 sampai 5,35 GHz dan 5,65 sampai 5,85 GHz. Stasiun radar tersebut dapat mengakibatkan interferensi pada dan/atau merusak perangkat ini.

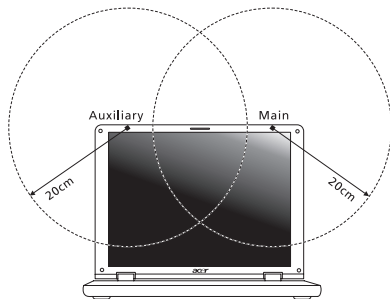

3. Pemasangan tidak tepat atau penggunaan tidak sah dapat mengakibatkan interferensi berbahaya terhadap komunikasi radio. Kerusakan apapun pada antena internal juga akan membatalkan sertifikasi FCC dan jaminan Anda.

KANADA — PERANGKAT KOMUNIKASI RADIO BERDAYA RENDAH BEBAS LISENSI (RSS-210)

Paparan manusia terhadap gelombang RF (RSS-102)

Seri komputer ini menggunakan antena integral dengan penguatan rendah yang tidak memancarkan medan RF melebihi batas Kesehatan Kanada untuk populasi pada umumnya; lihat Kode Etik Keamanan 6; yang dapat diperoleh dari situs web Kesehatan Kanada di www.hc-sc.gc.ca/rpb

Perangkat ini mematuhi RSS210 Industry Canada.

Perangkat digital Kelas B ini mematuhi Canadian ICES-003, Issue 4, dan RSS-210, No 4 (Des 2000) dan No 5 (Nov 2001).

“Untuk mencegah interferensi radio pada layanan berlisensi, perangkat ini ditujukan pada pengoperasian di dalam ruangan dan jauh dari jendela untuk memberi perlindungan maksimum. Peralatan (atau antena pemancarnya) yang dipasang di luar ruangan harus mendapatkan izin.”

Cet appareil numérique de la classe B est conforme à la norme NMB-003, No. 4, et CNR-210, No 4 (Dec 2000) et No 5 (Nov 2001).

« Pour empêcher que cet appareil cause du brouillage au service faisant l'objet d'une licence, il doit être utilisé à l'intérieur et devrait être placé loin des fenêtres afin de fournir un écran de blindage maximal. Si le matériel (ou son antenne d'émission) est installé à l'extérieur, il doit faire l'objet d'une licence.

Perhatian: Ketika menggunakan LAN nirkabel IEEE 802.11a, produk ini terbatas untuk penggunaan di dalam ruangan karena pengoperasiannya berada dalam rentang frekuensi 5,15- sampai 5,25-GHz Industry Canada mengharuskan produk ini digunakan di dalam ruangan dengan rentang frekuensi 5,15 hingga 5,25 GHz untuk mengurangi potensi interferensi berbahaya pada sistem satelit mobile co-channel. Radar berdaya tinggi dialokasikan sebagai pengguna utama gelombang 5,25 sampai 5,35 GHz dan 5,65 sampai 5,85-GHz. Stasiun radar tersebut dapat mengakibatkan interferensi pada dan/atau merusak perangkat ini.

Perolehan antena maksimum yang diizinkan untuk digunakan dengan perangkat ini adalah 6dBi guna mematuhi batasan E.I.R.P untuk rentang frekuensi 5,25- sampai 5,35 dan 5,725 sampai 5,85 GHz dalam operasi titik ke titik.

Acer Aspire M5-481

คู่มือผู้ใช้



© 2012 สงวนลิขสิทธิ์

Acer Aspire M5-481 คู่มือผู้ใช้

ฉบับดั้งเดิม: 01/2013

สารบัญ

ความปลอดภัยและความสะดวกสบาย	5	เรียกคืนระบบของคุณให้เป็นสถานะที่ตั้ง	
ก่อนอื่น	17	มาจากโรงงาน	47
คู่มือ	17	การเรียกคืนระบบจาก Windows	48
การดูแลรักษาเบื้องต้นและเคล็ดลับในการใช้งานคอมพิวเตอร์ของคุณ	17	การเรียกคืนคืนจากข้อมูลที่สำรองไว้เพื่อการเรียกคืนของคุณ	52
การเปิดและปิดคอมพิวเตอร์ของคุณ	17	Acer clear.fi	56
การดูแลรักษาคอมพิวเตอร์ของคุณ	18	การเลือกคู่มือเดี่ยวและภาพถ่าย	56
การดูแลรักษาฮาร์ดแวร์ AC	19	ไฟล์ที่แบ่งปัน	57
การทำความสะอาดและการซ่อมแซม	19	อุปกรณ์ใดบ้างที่เข้ากันได้?	57
ทัวร์ชมโน้ตบุ๊ก Acer ของคุณ	20	การเล่นไปยังอุปกรณ์อื่น	58
หน้าจอ	21	เครื่องมือจัดการพลังงาน	59
คีย์บอร์ด	23	Acer Green Instant On	59
มุมมองด้านหลัง	24	การประหยัดพลังงาน	60
ข้อมูลเกี่ยวกับ USB 3.0	25	แบตเตอรี่	63
มุมมองด้านซ้าย	26	ลักษณะของแบตเตอรี่	63
มุมมองด้านขวา	27	การชาร์จแบตเตอรี่	63
มุมมองด้านล่าง	28	การยืดอายุการใช้งานแบตเตอรี่	65
การใช้งานคีย์บอร์ด	29	การตรวจสอบระดับพลังงานของแบตเตอรี่	65
ปุ่มลัดและปุ่มตัวเลขในตัว	29	การเตือนแบตเตอรี่ต่ำ	65
ข้อคิด	30	การเดินทางไปกับคอมพิวเตอร์ของคุณ	67
ปุ่ม Windows	32	ยกเลิกการเชื่อมต่อกับเดสก์ท็อป	67
ทัชแพด	33	ไปในที่ต่างๆ	67
การใช้ทัชแพดเบื้องต้น	33	การเตรียมคอมพิวเตอร์	68
การวาดนิ้วบนทัชแพด	34	ต้องกราน่าเข้าประชุม	68
การเรียกคืน	35	นำคอมพิวเตอร์กลับไปที่บ้าน	69
การสร้างการสำรองข้อมูลเรียกคืน	35	การเตรียมคอมพิวเตอร์	69
การสร้างสำรองข้อมูลไดรฟ์เวอร์และแอปพลิเคชัน	39	ต้องกราน่าติดต่อตัวไปกับคุณ	69
การเรียกคืนค่าระบบของคุณ	42	ข้อควรพิจารณาเป็นพิเศษ	69
การติดตั้งไดรฟ์เวอร์หรือแอปพลิเคชันใหม่ซ้ำ	43	การจัดตั้งสำนักงานในบ้าน	70
การกลับสู่สถานะระบบก่อนหน้า	46	เดินทางไปกับคอมพิวเตอร์	70
		การเตรียมคอมพิวเตอร์	71

ต้องการนำติดตัวไปกับคุณ.....	71	การเล่นภาพยนตร์ DVD	91
ข้อควรพิจารณาเป็นพิเศษ	71	BIOS ยุทิลิตี้	92
นำคอมพิวเตอร์เดินทางไปยังต่างประเทศ	71	ลำดับการปิด	92
การเตรียมคอมพิวเตอร์	71	การตั้งค่ารหัสผ่าน	92
อะไรที่ต้องนำติดตัวไปกับคุณ.....	72	คำถามที่ถูกลืมบ่อย	93
ข้อควรพิจารณาเป็นพิเศษ	72	การขอรับบริการ.....	95
ปกป้องคอมพิวเตอร์ของคุณ	73	การแก้ไขปัญหา.....	97
การใช้รหัสผ่าน.....	73	เคล็ดลับการแก้ไขปัญหา.....	97
การป้อนรหัสผ่าน.....	74	ข้อความแสดงข้อผิดพลาด	97
Acer Theft Shield	75	เคล็ดลับและคำแนะนำในการใช้ Windows 8	99
การใช้ Acer Theft Shield	77	สามสิ่งที่คุณต้องจดจำ	99
ทั่วไป	77	ฉันจะเข้าถึง ทางลัด ได้อย่างไร?	99
การตั้งค่า.....	78	ฉัน Start อย่างไร?	99
การเชื่อมต่อเครือข่าย	79	ฉันจะสลับระหว่างโปรแกรมได้อย่างไร?.....	100
คุณสมบัติทางเครือข่ายที่ติดตั้งไว้ในตัว.....	79	ฉันจะปิดคอมพิวเตอร์ของฉันได้อย่างไร?	100
เครือข่ายไร้สาย	80	ทำไมจึงมีอินเทอร์เน็ตเฟชใหม่?.....	100
การเชื่อมต่ออินเทอร์เน็ต	80	ฉันจะปลดล็อคคอมพิวเตอร์ของฉันได้อย่างไร	101
Acer Instant Connect	80	ฉันจะปรับแต่งคอมพิวเตอร์ของฉันได้อย่างไร	101
Acer Instant Update	80	ฉันต้องการใช้ Windows ในแบบที่ฉันเคยใช้	102
เครือข่ายไร้สาย.....	81	- เอาเดสก์ท็อปแบบเดิมคืนมาให้ฉัน!	102
อะไรคือประโยชน์ที่ได้จากเครือข่ายไร้สาย? ...	81	แอปพลิเคชันต่างๆ ของฉันอยู่ที่ไหน?	103
ส่วนประกอบของ LAN ไร้สาย	81	Microsoft ID (บัญชี) คืออะไร?	104
การใช้งานการเชื่อมต่อ Bluetooth	83	ฉันจะเพิ่มรายการโปรดลงไป Internet Explorer ได้อย่างไร?.....	105
การเปิดใช้งานและปิดใช้งาน Bluetooth.....	83	ฉันจะตรวจหาการอัปเดตของ Windows	105
การเพิ่มอุปกรณ์ Bluetooth	85	ได้อย่างไร	105
HDMI	89	ฉันจะหาข้อมูลเพิ่มเติมได้ที่ไหน?	105
Universal Serial Bus (USB)	90	กฎข้อบังคับและก้อยแกลงด้าน	106
		ความปลอดภัย	

ความปลอดภัยและความสะอาด บาย

คำแนะนำด้านความปลอดภัย

โปรดอ่านคำแนะนำนี้อย่างรอบคอบ เก็บเอกสารนี้เพื่อเป็นการอ้างอิงในอนาคต ปฏิบัติตามคำเตือนและคำแนะนำที่เขียนไว้บนผลิตภัณฑ์

ปิดการใช้งานผลิตภัณฑ์ก่อนทำความสะอาด

ถอดสายไฟออกจากปลั๊กไฟก่อนทำความสะอาด ห้ามใช้อุปกรณ์ทำความสะอาดที่เป็นของเหลว หรือละอองสเปรย์ ใช้ผ้าหมาดสำหรับการเช็ดทำความสะอาด

คำเตือน

การเข้าถึงสายไฟ

ตรวจสอบให้แน่ใจว่าปลั๊กไฟที่คุณเสียบสายไฟนั้นสามารถเข้าถึงได้ง่ายและติดตั้งอยู่ใกล้กับการทำงานของอุปกรณ์ให้มากที่สุดเท่าที่เป็นไปได้ เมื่อคุณต้องการยกเลิกการเชื่อมต่อกับอุปกรณ์ ตรวจสอบว่าได้ถอดสายไฟออกจากปลั๊กไฟแล้ว

การถอดจากแหล่งจ่ายพลังงาน

ทำตามแนวทางต่อไปนี้อย่างระมัดระวังเมื่อเชื่อมต่อและยกเลิกการเชื่อมต่อกับพาวเวอร์ซัพพลาย:

ติดตั้งพาวเวอร์ซัพพลายก่อนเสียบสายไฟเข้ากับปลั๊กไฟ AC

ถอดปลั๊กสายไฟก่อนถอดพาวเวอร์ซัพพลายออกจากคอมพิวเตอร์

หากระบบมีแหล่งจ่ายพลังงานอื่น ให้ถอดแหล่งจ่ายพลังงานนั้นออกจากระบบ

โดยการถอดปลั๊กสายไฟทั้งหมดออกจากพาวเวอร์ซัพพลาย

การใช้กำลังไฟฟ้า

- ผลิตภัณฑ์นี้ควรทำงานตามประเภทของกำลังไฟฟ้าที่ระบุไว้บนฉลาก หากคุณไม่แน่ใจเกี่ยวกับกำลังไฟฟ้า ให้ติดต่อตัวแทนจำหน่ายที่คุณซื้อหรือสำนักงานไฟฟ้าท้องถิ่น
- ห้ามวางสิ่งใดบนสายไฟ ห้ามวางผลิตภัณฑ์ไว้ในที่ที่มีผู้คนเดินผ่านไปมาข้ามสายไฟ

- หากใช้สายไฟสวนขยาร่วมกับผลิตภัณฑ์ ตรวจสอบอัตรากระแสรวมของอุปกรณ์ที่ใช้ร่วมกันทั้งหมดเพื่อไม่ให้ใช้ไฟเกินจากอัตรากระแสรวมสูงสุด ตรวจสอบว่าอัตรากระแสรวมสูงสุดของผลิตภัณฑ์ทั้งหมดที่เสียบเข้ากับปลั๊กไฟไม่เกินกว่าอัตราฟิวส์
- ห้ามใช้รางปลั๊กไฟเกินกำหนดโดยการเสียบปลั๊กร่วมกับอุปกรณ์หลายตัวมากเกินไป การใช้ไฟสำหรับระบบทั้งหมดต้องไม่เกิน 80% ของอัตราวางจรรยา หากมีการต่อรางปลั๊กไฟควรใช้ไฟไม่เกิน 80% ของอัตราอินพุทของรางปลั๊กไฟ
- อแดปเตอร์ AC ของผลิตภัณฑ์นี้คือปลั๊กสายดินแบบสามหัวต่อ และสามารถต่อเข้ากับเต้ารับแบบต่อสายดินเท่านั้น ตรวจสอบให้แน่ใจว่าเต้ารับต่ออยู่กับสายดินก่อนเสียบปลั๊กอแดปเตอร์ AC ห้ามเสียบปลั๊กเข้ากับเต้ารับที่ไม่ได้ต่อสายดิน ติดต่อช่างไฟสำหรับรายละเอียด
- **คำเตือน!** **ขาเสียบกลมที่ต่อสายดินคือคุณลักษณะด้านความปลอดภัย** การใช้ปลั๊กไฟที่ต่อเข้ากับสายดินอย่างไม่ถูกต้องอาจส่งผลให้เกิดไฟฟ้าช็อตและ/หรือการบาดเจ็บได้

- หมายเหตุ:

ขาเสียบกลมที่ต่อสายดินยังมอบการป้องกันได้อย่างดีจากเสียงรบกวนที่อาจเกิดจากอุปกรณ์ไฟฟ้าที่อยู่ใกล้เคียง ซึ่งอาจเป็นการรบกวนประสิทธิภาพของผลิตภัณฑ์ได้

- ระบบนี้สามารถใช้กำลังไฟฟ้าได้หลากหลายตั้งแต่ 100 ถึง 120 หรือ 220 ถึง 240 V AC สายไฟที่มาพร้อมกับตัวเครื่องเป็นไปตามข้อกำหนดการใช้งานในประเทศ/ภูมิภาคที่ซื้อเครื่องสายไฟสำหรับการใช้งานในประเทศ/ภูมิภาคอื่นต้องเป็นไปตามข้อกำหนดสำหรับประเทศ/ภูมิภาคนั้น สำหรับข้อมูลเพิ่มเติมเกี่ยวกับข้อกำหนดสำหรับสายไฟ ติดต่อด้านขายที่ได้รับอนุญาตหรือผู้ให้บริการ

การป้องกันการได้ยินของคุณ

- **คำเตือน!** อาจสูญเสียการได้ยินอย่างถาวรหากเปิดหูฟังหรือแฮดโฟนไว้ดังมากเป็นเวลานาน



ป้องกันระบบการได้ยินเสียง โดยทำตามขั้นตอนต่างๆ

- เพิ่มระดับเสียงทีละน้อยจนคุณสามารถได้ยินชัดเจนและสบายหู
- ห้ามเพิ่มระดับเสียงหลังจากหูปรับตัวได้แล้ว
- ห้ามฟังดนตรีในระดับเสียงที่สูงเป็นเวลานานเกินไป

- ห้ามเพิ่มระดับเสียงเพื่อกลบเสียงจากสภาพแวดล้อมภายนอก
- ลดระดับเสียงลงเมื่อคุณไม่สามารถได้ยินเสียงพูดคุยของผู้คนรอบข้าง

การ์ดตัวอย่างที่มีให้

- *หมายเหตุ: ข้อมูลในส่วนนี้อาจไม่สามารถใช้ได้กับคอมพิวเตอร์ของคุณ*

คอมพิวเตอร์ของคุณจัดส่งมาพร้อมกับสล็อตการ์ดที่มีการ์ดตัวอย่างพลาสติกติดตั้งอยู่ การ์ดตัวอย่างนี้จะปกป้องสล็อตที่ไม่ได้ใช้งานจากฝุ่น, วัตถุโลหะหรือชิ้นส่วนอื่น ๆ เก็บตัวอย่างนี้ไว้ใช้เมื่อไม่มีการ์ดอยู่ในสล็อต

ทั่วไป

- ห้ามใช้ผลิตภัณฑ์ใกล้กับน้ำ
- ห้ามวางผลิตภัณฑ์บนรถลาก, แท่นยืน, หรือโต๊ะที่ไม่มั่นคง หากผลิตภัณฑ์ตกพื้น อาจทำให้เกิดความเสียหายร้ายแรงได้
- สล็อตและช่องต่างๆมีเพื่อการระบายอากาศเพื่อให้แน่ใจในการทำงานที่เชื่อถือได้ของผลิตภัณฑ์และเพื่อป้องกันจากการเกิดความร้อนเกินกำหนด ห้ามปิดหรือกีดขวางช่องต่างๆ เหล่านี้ ห้ามปิดช่องต่างๆ เหล่านี้โดยการวางบนเตียงนอน, โซฟา, พรม, หรือพื้นผิวอื่นที่คล้ายกัน ห้ามวางผลิตภัณฑ์เหนือเครื่องทำความร้อนหรือภายในวัสดุที่ติดตั้งในตัว เว้นไว้แต่จะมีการระบายอากาศที่เหมาะสม
- ห้ามใส่วัตถุใดๆเข้าไปในผลิตภัณฑ์นี้ทางช่องสล็อตเนื่องจากอาจสัมผัสกับจุดหรือชิ้นส่วนที่มีแรงดันไฟฟ้าที่เป็นอันตรายซึ่งสามารถส่งผลให้เกิดไฟไหม้หรือไฟฟ้าช็อตได้ ห้ามทำของเหลวทุกประเภทหกลงบนหรือลงในผลิตภัณฑ์โดยเด็ดขาด
- เพื่อหลีกเลี่ยงความเสียหายของส่วนประกอบภายในและเพื่อป้องกันการรั่วของแบตเตอรี่ ห้ามวางผลิตภัณฑ์บนพื้นผิวที่ลื่น
- ห้ามใช้ในขณะที่เล่นกีฬา, ออกกำลังกาย, หรือในสภาพแวดล้อมที่ลื่น ซึ่งอาจทำให้เกิดอุบัติเหตุที่ไม่คาดฝันได้ หรือเกิดความเสียหายต่ออุปกรณ์งานหมุน, HDD, ไดรฟ์พอดติดคอล และความเสียหายต่ออาการระเบิดของแบตเตอรี่ลิเธียม
- พื้นผิวด้านล่าง, พื้นที่อยู่รอบช่องระบายอากาศ และแอดแดปเตอร์ AC มีความร้อน เพื่อหลีกเลี่ยงอาการบาดเจ็บ หลีกเลี่ยงการสัมผัสกับผิวหนังหรือร่างกายของคุณ
- อุปกรณ์ของคุณและส่วนประกอบต่างๆ อาจมีชิ้นส่วนขนาดเล็ก เก็บอุปกรณ์และชิ้นส่วนเหล่านี้ให้ห่างจากเด็กเล็ก

การซ่อมบำรุงผลิตภัณฑ์

ห้ามพยายามซ่อมผลิตภัณฑ์ด้วยตัวเอง

เนื่องจากการเปิดหรือถอดฝาปิดอาจเกิดอันตรายจากจุดที่มีแรงดันไฟฟ้าหรือมีความเสี่ยงอื่นๆเกิดขึ้นกับตัวคุณได้

ให้การซ่อมบำรุงผลิตภัณฑ์เป็นหน้าที่ของเจ้าหน้าที่แผนกให้บริการที่มีความเชี่ยวชาญ ถอดปลั๊กไฟออกจากตัวรับและติดต่อเจ้าหน้าที่แผนกให้บริการที่มีความเชี่ยวชาญเมื่อ:

- สายไฟหรือเต้าเสียบได้รับความเสียหาย ขาดหรือเปียกยุ่ย
- ขอบเหลวหลกในผลิตภัณฑ์
- ผลิตภัณฑ์ตกลงน้ำหรือโดนฝน
- ผลิตภัณฑ์ตกลงพื้นหรือตัวเครื่องได้รับความเสียหาย
- ผลิตภัณฑ์มีการเปลี่ยนแปลงด้านประสิทธิภาพอย่างชัดเจน ซึ่งบ่งชี้ว่าต้องการการซ่อมบำรุง
- ผลิตภัณฑ์ทำงานไม่ปกติหลังจากทำตามคำแนะนำในการใช้งาน
- **หมายเหตุ:** *ปรับแต่งการควบคุมเท่าที่มีรวมอยู่ในคำแนะนำในการใช้งานเท่านั้น เนื่องจากการปรับแต่งการควบคุมที่ไม่เหมาะสมอาจส่งผลให้เกิดความเสียหายและต้องการการดูแลจากช่างเทคนิคที่มีความเชี่ยวชาญเพื่อกู้คืนผลิตภัณฑ์ให้กลับสู่สภาวะการทำงานปกติ*

แนวทางสำหรับการใช้แบตเตอรี่อย่างปลอดภัย

คอมพิวเตอร์นี้ใช้แบตเตอรี่ลิเทียม-ไอออน หรือ ลิเทียม-โพลีเมอร์

ห้ามใช้โน้ตบุ๊กในสภาพแวดล้อมที่ชื้น, เปียก, หรือที่มีการกัดกร่อน ห้ามใส่ เก็บหรือวางผลิตภัณฑ์ไว้ใกล้แหล่งความร้อน, ในที่ที่มีอุณหภูมิสูง, ในที่ที่ถูกแสงอาทิตย์โดยตรง, ในเตาไมโครเวฟหรือในที่ที่มีความกดอากาศสูง และห้ามไม่ให้รับอุณหภูมิเกินกว่า 60°C (140°F) การไม่ทำตามแนวทางนี้อาจทำให้แบตเตอรี่เกิดการรั่ว, ร้อน, ระเบิด, หรือลุกไหม้ และทำให้คุณได้รับบาดเจ็บและ/หรืออันตรายได้

ห้ามจัดแงะ, เปิด, หรือถอดส่วนประกอบของแบตเตอรี่

หากแบตเตอรี่เกิดการรั่วไหลและคุณสัมผัสถูกส่วนที่เป็นของเหลว

ให้ล้างออกด้วยน้ำเปล่าให้สะอาดและขอรับคำแนะนำทางการแพทย์โดยทันที

ด้วยเหตุผลด้านความปลอดภัย และเพื่อให้อายุการใช้งานของแบตเตอรี่ยืนยาวขึ้น ไม่ควรชาร์จแบตเตอรี่ในอุณหภูมิที่ต่ำกว่า 0°C (32°F) หรือสูงกว่า 40°C (104°F)

แบตเตอรี่ใหม่ที่มีประสิทธิภาพเต็มเปี่ยมคือแบตเตอรี่ที่เคยผ่านวงจรชาร์จและคายประจุไฟฟ้ามาแล้วสองถึงสามครั้ง แบตเตอรี่สามารถชาร์จและคายประจุไฟฟ้าได้หลายร้อยครั้ง แต่จะเสื่อมสภาพไปตามการใช้งาน เมื่อระยะเวลาในการทำงานนั้นสั้นลงกว่าปกติอย่างเห็นได้ชัด ให้ปรึกษาเจ้าหน้าที่ให้บริการที่ผ่านการรับรอง ใช้แบตเตอรี่ที่ได้รับการรับรองเท่านั้น และรีชาร์จแบตเตอรี่ด้วยเครื่องชาร์จที่ได้รับการรับรองสำหรับอุปกรณ์นี้เท่านั้น

ห้ามใช้เครื่องชาร์จและแบตเตอรี่ที่ได้รับความเสียหายโดยเด็ดขาด

ความจุและอายุการใช้งานของแบตเตอรี่จะลดลงเมื่อทิ้งแบตเตอรี่ไว้ในสถานที่ซึ่งมีความร้อนหรือเย็น เช่น ในรถที่ปิดสนิทในฤดูร้อนหรือฤดูหนาว เก็บรักษาคอมพิวเตอร์ไว้ที่อุณหภูมิระหว่าง 15°C และ 25°C (59°F และ 77°F) อยู่เสมอ

อุปกรณ์ซึ่งใช้แบตเตอรี่ที่ร้อนหรือเย็นอาจไม่สามารถใช้งานได้ระยะหนึ่ง

แม้แบตเตอรี่นั้นจะถูกชาร์จจนเต็มแล้วก็ตาม

ประสิทธิภาพของแบตเตอรี่มีข้อจำกัดสำหรับอุณหภูมิโดยเฉพาะอย่างยิ่งในอุณหภูมิที่ต่ำกว่าจุดเยือกแข็ง

ห้ามโยนแบตเตอรี่เข้าในกองไฟเนื่องจากแบตเตอรี่อาจระเบิดได้ แบตเตอรี่อาจเกิดการระเบิดได้หากได้รับความเสียหาย ให้กำจัดแบตเตอรี่ตามกฎข้อบังคับในที่ท้องถิ่น โปรดรีไซเคิลหากสามารถทำได้ ห้ามทิ้งแบตเตอรี่รวมกับขยะในบ้าน

- **หมายเหตุ:** โปรดดู www.acer.com เกี่ยวกับเอกสารประกอบสำหรับแบตเตอรี่ที่จัดส่งไปพร้อมเครื่อง
- **คำเตือน!** แบตเตอรี่อาจระเบิดได้หากถูกจัดการอย่างไม่ถูกต้อง ห้ามถอดหรือทิ้งลงในกองไฟ เก็บให้ห่างจากเด็ก ปฏิบัติตามกฎข้อบังคับเมื่อต้องทิ้งแบตเตอรี่ที่ใช้งานแล้ว

การรบกวนของคลื่นวิทยุ

- **คำเตือน!** เพื่อความปลอดภัย ให้ปิดอุปกรณ์ไร้สายหรือเครื่องรับส่งสัญญาณวิทยุเมื่อใช้แล็ปท็อปของคุณในสถานะต่อไปนี อุปกรณ์เหล่านี้อาจรวมถึง แต่ไม่จำกัดถึง: LAN ไร้สาย (WLAN), Bluetooth และ/หรือ 3G

ต้องปฏิบัติตามกฎข้อบังคับพิเศษที่บังคับใช้สำหรับผลิตภัณฑ์ในทุกพื้นที่ และต้องปิดสวิตช์อุปกรณ์ของคุณเมื่อถูกห้ามไม่ให้ใช้งานหรือเมื่อทำให้เกิดการรบกวนหรือเป็นอันตราย ใช้อุปกรณ์นี้ในลักษณะการใช้งานตามปกติเท่านั้น

อุปกรณ์นี้เป็นไปตามแนวทางการใช้คลื่นความถี่วิทยุเมื่อใช้งานตามปกติ และตัวผลิตภัณฑ์และเสาอากาศต้องอยู่ห่างจากตัวคุณอย่างน้อย 1.5 เซนติเมตร (5/8 นิ้ว) ไม่ควรมีส่วนประกอบที่เป็นโลหะและควรวางอุปกรณ์นี้ในตำแหน่งที่อยู่เหนือร่างกายของคุณ เพื่อถ่ายโอนไฟล์ข้อมูลหรือข้อความได้เสร็จสมบูรณ์

อุปกรณ์นี้ต้องการการเชื่อมต่อคุณภาพดีไปยังเครือข่าย ในบางกรณี การถ่ายโอนไฟล์ข้อมูลหรือข้อความอาจล่าช้าจนกว่าจะมีการเชื่อมต่อ ตรวจสอบว่าได้ทำตามคำแนะนำสำหรับระยะทางข้างต้นจนกว่าการถ่ายโอนจะเสร็จสมบูรณ์

ชิ้นส่วนของอุปกรณ์เป็นแม่เหล็ก วัสดุโลหะอาจถูกดูดติดกับอุปกรณ์นี้ และผู้ใช้เครื่องช่วยฟังห้ามถืออุปกรณ์นี้ใกล้กับหูที่ใส่เครื่องช่วยฟัง ห้ามวางเครื่องติดการดรัมมีเดียจัดเก็บข้อมูลที่เป็นแม่เหล็กไว้ใกล้กับอุปกรณ์ เนื่องจากข้อมูลที่จัดเก็บอาจถูกลบทิ้งได้

อุปกรณ์ทางการแพทย์

การทำงานของอุปกรณ์ส่งสัญญาณวิทยุ

ซึ่งรวมถึงโทรศัพท์ไร้สายอาจรบกวนการทำงานของอุปกรณ์ทางการแพทย์ทำให้ทำงานได้อย่างไม่สมบูรณ์

พบแพทย์หรือติดต่อผู้ผลิตอุปกรณ์ทางการแพทย์เพื่อตรวจสอบว่าอุปกรณ์เหล่านี้มีการป้องกันพลังงานคลื่นความถี่วิทยุหรือไม่ หรือในกรณีที่คุณพบปัญหา

ปิดสวิตช์อุปกรณ์ของคุณเมื่ออยู่ในสถานพยาบาลหรือเมื่อมีการตีประกาศกฎข้อบังคับห้ามใช้ในบริเวณนั้น โรงพยาบาลหรือสถานพยาบาลอาจใช้งานอุปกรณ์ที่ไวต่อการส่งคลื่นความถี่วิทยุภายนอก

เครื่องกระตุ้นหัวใจ ผู้ผลิตเครื่องกระตุ้นหัวใจแนะนำให้มียาระยะห่างขั้นต่ำ 15.3 เซนติเมตร (6 นิ้ว) ระหว่างอุปกรณ์ไร้สายและเครื่องกระตุ้นหัวใจเพื่อหลีกเลี่ยงการรบกวนที่อาจเกิดขึ้น

ข้อแนะนำนี้สอดคล้องกับการวิจัยและคำแนะนำจาก Wireless Technology Research ผู้ที่ใช้เครื่องกระตุ้นหัวใจควรปฏิบัติตามนี้:

- ให้อุปกรณ์อยู่ห่างจากเครื่องกระตุ้นหัวใจมากกว่า 15.3 เซนติเมตร (6 นิ้ว)
- ไม่พกพาอุปกรณ์ใกล้กับเครื่องกระตุ้นหัวใจขณะเปิดใช้งานอุปกรณ์อยู่ หากคุณสงสัยว่ามีสัญญาณรบกวน ให้ปิดอุปกรณ์และเปลี่ยนตำแหน่ง

เครื่องช่วยฟัง อุปกรณ์ไร้สายดีจิตอลบางประเภทอาจรบกวนการทำงานของเครื่องช่วยฟังได้ หากเกิดการรบกวน ให้ติดต่อผู้ให้บริการของคุณ

ยานพาหนะ

สัญญาณคลื่นความถี่วิทยุอาจส่งผลกระทบต่อระบบอิเล็กทรอนิกส์ในยานพาหนะที่ได้รับการติดตั้งหรือหุ้มท่อไม่เหมาะสม เช่น ระบบหัวฉีดเชื้อเพลิงอิเล็กทรอนิกส์ ระบบป้องกันการลื่นอิเล็กทรอนิกส์ (ป้องกันการลื่นล้อ), ระบบควบคุมความเร็วอิเล็กทรอนิกส์ และระบบถุงลมนิรภัย สำหรับข้อมูลเพิ่มเติม ติดต่อผู้ผลิตหรือตัวแทนจำหน่ายของยานพาหนะหรืออุปกรณ์ที่ใช้ การซ่อมบำรุงหรือติดตั้งอุปกรณ์เข้ากับยานพาหนะต้องทำโดยเจ้าหน้าที่ที่มีความเชี่ยวชาญเท่านั้น การติดตั้งหรือการซ่อมบำรุงที่ไม่ถูกต้องอาจเป็นอันตรายและอาจทำให้การรับประกันสำหรับอุปกรณ์นั้นเป็นโมฆะได้

ตรวจสอบอุปกรณ์ไร้สายภายในยานพาหนะของคุณอยู่เสมอก่อนที่จะติดตั้งและทำงานได้อย่างถูกต้อง ห้ามเก็บหรือนำของเหลว, แก๊ส, หรือวัสดุที่อาจติดไฟไว้ในที่เดียวกับกับอุปกรณ์, อะไหล่, และส่วนประกอบต่างๆ สำหรับยานพาหนะที่ติดตั้งถุงลมนิรภัย โปรดระวังว่าถุงลมนิรภัยนั้นพองตัวออกด้วยแรงดันสูง ห้ามวางวัตถุ ซึ่งรวมถึงอุปกรณ์ไร้สายทั้งแบบพกพาและติดตั้งไว้ในบริเวณเหนือถุงลมนิรภัยหรือในบริเวณที่ถุงลมนิรภัยพองตัวออก หากอุปกรณ์ไร้สายภายในยานพาหนะถูกติดตั้งอย่างไม่เหมาะสม และถุงลมนิรภัยนั้นพองตัวออกอาจส่งผลให้ได้รับบาดเจ็บอย่างร้ายแรงได้ ห้ามใช้อุปกรณ์บนเครื่องบินที่กำลังเคลื่อนที่ ปิดสวิตซ์อุปกรณ์ก่อนขึ้นโดยสารเครื่องบิน การใช้อุปกรณ์โทรคมนาคมไร้สายในเครื่องบินอาจก่อให้เกิดอันตรายต่อการทำงานของเครื่องบิน, ชัดขวางเครือข่ายโทรศัพท์ไร้สาย, และอาจผิดกฎหมาย

สภาพแวดล้อมที่อาจเกิดการระเบิดได้

ปิดสวิตซ์อุปกรณ์ของคุณเมื่ออยู่ในบริเวณของสภาพแวดล้อมที่อาจเกิดการระเบิดได้และให้ปฏิบัติตามป้ายและคำแนะนำทั้งหมด

สภาพแวดล้อมที่อาจเกิดการระเบิดได้รวมถึงบริเวณที่คุณได้รับคำแนะนำให้ดับเครื่องยนต์ของคุณ การจุดประกายไฟในบริเวณเช่นนั้นอาจเป็นสาเหตุของการระเบิดหรือไฟไหม้และอาจทำให้ร่างกายได้รับบาดเจ็บหรือถึงตายได้ ปิดสวิตซ์อุปกรณ์เมื่ออยู่ ณ จุดเติมเชื้อเพลิง เช่น ใกล้กับปั๊มแก๊สที่สถานีบริการ สิ่งกีดขวางห้ามในการใช้อุปกรณ์ที่ส่งคลื่นวิทยุ ณ สถานี, แหล่งจัดเก็บ, และแหล่งกระจายเชื้อเพลิง, โรงงานเคมีภัณฑ์, หรือสถานที่ที่ทดลองวัตถุระเบิด โดยส่วนมาก บริเวณสภาพแวดล้อมที่อาจเกิดการระเบิดได้จะมีข้อห้ามติดไว้อย่างชัดเจน และรวมถึงดาตไฟฟ้าเร็ว, สถานที่ถ่ายโอนหรือจัดเก็บเคมีภัณฑ์, ยานพาหนะที่ใช้แก๊สปิโตรเลียมเหลว

(เช่น โพรเพนหรือมีเทน), บริเวณที่มีสารเคมีในอากาศหรือมีอนุภาคเช่น เมล็ดข้าว, ฝุ่นละออง, หรือฝุ่นโลหะ ห้ามเปิดสวิทช์คอมพิวเตอร์นี้ในที่ห้ามใช้โทรศัพท์ไร้สายหรือในที่ซึ่งอาจเกิดการรบกวนหรือเป็นอันตราย

การโทรฉุกเฉิน

- *คำเตือน! คุณไม่สามารถใช้การโทรฉุกเฉินผ่านอุปกรณ์นี้ได้ เพื่อโทรฉุกเฉินคุณควรโทรจากโทรศัพท์เคลื่อนที่ของคุณหรือระบบโทรศัพท์อื่นๆ*

คำแนะนำในการกำจัด

ห้ามโยนอุปกรณ์อิเล็กทรอนิกส์ลงในถังขยะเมื่อต้องการทิ้งเพื่อลดมลภาวะและเพื่อเป็นการปกป้องสภาพแวดล้อมในโลกอย่างสูงสุด โปรดรีไซเคิล สำหรับข้อมูลเพิ่มเติมเกี่ยวกับข้อบังคับ Waste from Electrical and Electronics Equipment (WEEE) โปรดแวะไปยัง www.acer-group.com/public/Sustainability/sustainability01.htm



คำแนะนำสำหรับสารปรอท

สำหรับหลอดไฟฟลูออโรในโปรเจคเตอร์หรือผลิตภัณฑ์อิเล็กทรอนิกส์ซึ่งอยู่ในจอแสดงผลหรือจอ non-LED-backlit-LCD/CRT หลอดไฟที่อยู่ในผลิตภัณฑ์เหล่านี้มีสารปรอท และต้องได้รับการรีไซเคิลหรือการกำจัดตามกฎหมายท้องถิ่น รัฐ หรือประเทศ สำหรับข้อมูลเพิ่มเติม โปรดติดต่อ Electronic Industries Alliance ที่ www.eiae.org สำหรับข้อมูลการกำจัดหลอดไฟ โปรดดูที่ www.lamprecycle.org



ENERGY STAR



ENERGY STAR

ผลิตภัณฑ์ที่ผ่านมาตรฐาน ENERGY STAR ของ Acer นั้นช่วยประหยัดเงินของคุณได้โดยการลดค่าใช้จ่ายด้านพลังงานและช่วยลดปกป้องสิ่งแวดล้อมโดยไม่ต้องสูญเสียคุณสมบัติหรือประสิทธิภาพไป Acer นั้นมีความภาคภูมิใจที่จะนำเสนอผลิตภัณฑ์ที่มีเครื่องหมาย ENERGY STAR ให้กับลูกค้าของเรา

ENERGY STAR คืออะไร?

ผลิตภัณฑ์ที่ผ่านมาตรฐาน ENERGY STAR

ใช้พลังงานน้อยกว่าและป้องกันการปล่อยก๊าซเรือนกระจกด้วยการปฏิบัติตามแนวทางอันเคร่งครัดด้านประสิทธิภาพการใช้พลังงานที่กำหนดโดยหน่วยงาน U.S. Environmental Protection Agency

Acer นั้นมีความมุ่งมั่นที่จะนำเสนอผลิตภัณฑ์และบริการทั่วโลกที่จะช่วยให้ลูกค้าประหยัดเงิน
รักษาพลังงาน และเพิ่มคุณภาพให้กับสิ่งแวดล้อมของเรา
ยิ่งเรานุรักษ์พลังงานผ่านการใช้พลังงานได้อย่างมีประสิทธิภาพที่สูงกว่าได้มากเท่าใด
เท่ากับเราได้ลดการปล่อยก๊าซเรือนกระจกและความเสี่ยงในการเกิดเปลี่ยนแปลงของสภาพ
อากาศได้มากขึ้นเท่านั้น สำหรับข้อมูลเพิ่มเติม โปรดแวะไปยัง www.energystar.gov หรือ
www.energystar.gov/powermanagement

- *หมายเหตุ: ข้อมูลในส่วนนี้อาจไม่สามารถใช้ให้กับคอมพิวเตอร์ของคุณ*

ผลิตภัณฑ์ Acer ที่ได้รับ ENERGY STAR:

- สร้างความร้อนน้อยและลดการเกิดสภาพอากาศที่ร้อนหรือหนาวอย่างรุนแรง
- เข้าสู่โหมด "ปิดหน้าจอ" และ โหมด "พักเครื่อง" หลังจาก 10 ถึง 30 นาทีผ่านไปหากไม่มีการใช้งาน
- ตื่นจากโหมด "พัก" หากมีการกดคีย์บอร์ดหรือเลื่อนเมาส์
- คอมพิวเตอร์จะประหยัดพลังงานได้มากกว่า 80% เมื่ออยู่ในโหมด "พัก"

ENERGY STAR และเครื่องหมาย ENERGY STAR คือเครื่องหมายจดทะเบียนในสหรัฐอเมริกา

คำแนะนำและข้อมูลสำหรับความสบายในการใช้งาน

ผู้ใช้คอมพิวเตอร์อาจมีอาการเพลียตาและปวดหัวหลังจากการใช้งานเป็นเวลานานได้
ผู้ใช้อาจเกิดอาการบาดเจ็บทางกายได้หลังจากทำงานหน้าคอมพิวเตอร์เป็นเวลานาน
ชั่วโมงทำงานที่ยาวนาน, ท่าทางที่ไม่ถูกต้อง, พฤติกรรมในการทำงานที่เฝ้า,
สภาวะในการทำงานที่ไม่เพียงพอ, ปัญหาสุขภาพส่วนตัว,
และองค์ประกอบอื่นๆคือสาเหตุของการเกิดอาการบาดเจ็บทางกายได้
การใช้งานคอมพิวเตอร์ที่ไม่ถูกต้องอาจนำไปสู่อาการปวดข้อมือ, เส้นเอ็น,
หรือโรคที่เกี่ยวข้องกับการปวดเมื่อยกล้ามเนื้ออื่นๆ อาการดังต่อไปนี้อาจเกิดขึ้นกับมือ, ข้อมือ, แขน,
ไหล่, คอหรือหลัง:

- ความรู้สึกชา หรือแสบร้อน หรือปวดเมื่อย
- ปวดเจ็บ, ล้าหรือเมื่อย
- ลั่น หรือปวดเป็นช่วงๆ
- ตึงแน่น หรือเกร็ง
- อ่อนเพลียเป็นไข้

หากคุณมีอาการดังที่กล่าวมา หรืออาการอื่นๆ และ/
หรือความเจ็บป่วยอื่นๆที่มีสาเหตุมาจากการใช้คอมพิวเตอร์
โปรดพบแพทย์โดยทันทีและแจ้งต่อแผนกสุขภาพและความปลอดภัยของบริษัทของคุณ
ส่วนต่อไปนี้มีมอบคำแนะนำสำหรับการใช้งานคอมพิวเตอร์ได้อย่างสะดวกสบายมากขึ้น

หาบริเวณที่คุณรู้สึกสบาย

หาบริเวณที่คุณรู้สึกสบายโดยการปรับมุมมองของหน้าจอ, ไซ้ที่รองเท้า,
หรือยกระดับความสูงของที่นั่งให้อยู่ในระดับที่คุณรู้สึกสบายที่สุด ลองทำตามคำแนะนำต่อไปนี้:

- เลิกการทำงานในท่าเดียวเป็นเวลานานๆ
- หลีกเลี่ยงการงอตัวมาข้างหน้าและ/หรือไปข้างหลัง
- ลุกขึ้นยืนและเดินไปมาอยู่เสมอเพื่อลดการเกร็งของกล้ามเนื้อขา
- หยุดพักเป็นเวลาสั้นๆเพื่อผ่อนคลายคอและไหล่ของคุณ
- หลีกเลี่ยงความตึงเครียดของกล้ามเนื้อหรือล็อกไหล่ของคุณ
- ติดตั้งจอแสดงผล, คีย์บอร์ด,
และเมาส์ภายนอกอย่างเหมาะสมเพื่อให้ใช้งานได้อย่างสบายมากขึ้น
- หากคุณจ้องมองหน้าจอของคุณมากกว่าดูเอกสาร
ให้วางจอแสดงผลไว้ที่ศูนย์กลางของโต๊ะทำงานเพื่อลดการเกิดอาการคอเคล็ด

ดูแลการมองเห็นของคุณ

ชั่วโมงการจ้องมองที่ยาวนาน, การสวมใส่แว่นตาหรือคอนแทคเลนส์ที่ไม่ถูกต้อง, แสงจ้า,
ห้องที่มีแสงมากเกินไปจนความจำเป็น, หน้าจอที่มองเห็นไม่ถนัด,
หน้าสัมผัสการพิมพ์ที่เล็กและความสว่างของจอแสดงผลต่ำอาจทำให้ตาของคุณตึงเครียดได้
ส่วนต่อไปนี้มีมอบคำแนะนำสำหรับวิธีการลดอาการเพยียตา

ตา

- พักสายตาบ่อยๆ
- ให้ดวงตาของคุณได้พักจากจอแสดงผลอยู่เสมอและมองไปยังจุดที่อยู่ไกล
- กระพริบตาบ่อยๆ เพื่อป้องกันไม่ให้เกิดอาการตาแห้ง

จอแสดงผล

- รักษาความสะอาดของจอแสดงผล

- ให้ศีรษะของคุณอยู่สูงกว่าขอบของจอแสดงผลเพื่อให้ดวงตาของคุณมองต่ำลงมาเมื่อต้องจจรมองมายังส่วนกลางของจอแสดงผล
- ปรับตั้งค่าความสว่างของจอแสดงผลและ/หรือค่าคอนทราสต์ให้อยู่ในระดับที่สบายตา และสามารถมองเห็นข้อความและกราฟิกได้อย่างชัดเจน
- ป้องกันการเกิดแสงจ้าและแสงสะท้อนได้โดย:
วางจอแสดงผลในตำแหน่งด้านข้างของหน้าต่างหรือแหล่งกำเนิดแสงอื่น
ลดแสงภายในห้องโดยใช้ผ้าม่าน, แผ่นบังแสง, หรือม่านบังตา
ใช้แสงไฟที่เหมาะสมสำหรับการทำงานหรือคอมพิวเตอร์
เปลี่ยนมุมมองของหน้าจอ
ใช้ตัวกรองแสง
ใช้แผ่นกรองแสงหน้าจอ เช่น แผ่นบอร์ดที่วางกันจากส่วนบนสุดของจอแสดงผล
- หลีกเลี่ยงการปรับจอแสดงผลไปยังมุมมองที่ไม่สะดวก
- หลีกเลี่ยงการจ้องมองแหล่งกำเนิดแสงที่สว่างจ้าเป็นระยะเวลานาน ๆ

พัฒนาพฤติกรรมในการทำงานที่ดี

พฤติกรรมในการทำงานต่อไปนี้จะช่วยให้คุณใช้งานคอมพิวเตอร์ได้อย่างสะดวกสบายและได้ผลลัพธ์ของงานมากขึ้น:

- พักเป็นเวลาสั้นๆ บ่อยๆ
- ออกกำลังโดยการยืดกล้ามเนื้อ
- สูดอากาศบริสุทธิ์ให้บ่อยที่สุดเท่าที่ทำได้
- ออกกำลังกายเป็นประจำเพื่อรักษาร่างกายให้แข็งแรงอยู่เสมอ
- **คำเตือน!** เราไม่แนะนำให้ใช้คอมพิวเตอร์บนโซฟาหรือเตียงนอน หากไม่สามารถหลีกเลี่ยงได้ ให้ทำงานเป็นเวลาสั้นๆ, หยุดพักอยู่เสมอ, และยืดกล้ามเนื้อ
- **หมายเหตุ:** สำหรับข้อมูลเพิ่มเติม โปรดดูที่ "กฎข้อบังคับและถ้อยแถลงด้านความปลอดภัย" ในหน้า 106

คำเตือน สำหรับอุปกรณ์ไดร์ฟออปติคอลล

- **หมายเหตุ:** ข้อมูลในส่วนนี้อาจไม่สามารถใช้ได้กับคอมพิวเตอร์ของคุณ

ข้อควรระวัง: อุปกรณ์นี้ประกอบด้วยระบบเลเซอร์และได้รับการจัดอันดับอยู่ใน "CLASS 1 LASER PRODUCT" ในกรณีที่เกิดปัญหาสำหรับอุปกรณ์นี้

โปรดติดต่อสถานบริการที่ได้รับอนุญาตที่อยู่ใกล้คุณที่สุด

เพื่อหลีกเลี่ยงการระเบิดที่มาจากลำแสงเลเซอร์ ห้ามพยายามเปิดฝาปิดโดยเด็ดขาด

ผลิตภัณฑ์เลเซอร์ CLASS 1

ข้อควรระวัง: เมื่อเปิดให้ระวังแสงเลเซอร์ที่มองไม่เห็นด้วยตาเปล่า หลีกเลี่ยงการโดนแสงเลเซอร์

APPAREIL A LASER DE CLASSE 1 PRODUIT

LASERATTENTION: RADIATION DU FAISCEAU LASER INVISIBLE EN CAS D'OUVERTURE. EVITER TOUTE EXPOSITION AUX RAYONS.

LUOKAN 1 LASERLAITE LASER KLASSE 1

VORSICHT: UNSICHTBARE LASERSTRAHLUNG, WENN ABDECKUNG GEÖFFNET NICHT DEM STRAHLL AUSSETZEN

PRODUCTO LÁSER DE LA CLASE I

ADVERTENCIA: RADIACIÓN LÁSER INVISIBLE AL SER ABIERTO. EVITE EXPONERSE A LOS RAYOS.

ADVARSSEL: LASERSTRÅLING VEDÅBNING SE IKKE PIND I STRÅLEN.

VARO! LAVATTAESSA OLET ALTTINA LASERSÄTEILYLLE.

VARNING: LASERSTRÅLNING NÄR DENNA DEL ÄR ÖPPNAD ÄLÄ TUIJOTA SÄTEESEENSTIRRA EJ IN I STRÅLEN

VARNING: LASERSTRÅLNING NÄR DENNA DEL ÄR ÖPPNADSTIRRA EJ IN I STRÅLEN

ADVARSSEL: LASERSTRÅLING NÄR DEKSEL ÅPNESSTIRR IKKE INN I STRÅLEN

- **คำเตือน!** เพื่อความปลอดภัย

**ห้ามใช้ชิ้นส่วนที่ไม่สอดคล้องเมื่อเพิ่มหรือเปลี่ยนส่วนประกอบ
ติดต่อตัวแทนขายของคุณสำหรับตัวเลือกในการซื้อ**

ก่อนอื่น

ขอขอบคุณที่คุณเลือกโน้ตบุ๊ก Acer เพื่อรองรับการใช้งานแบบพกพาของคุณ

คู่มือ

เพื่อช่วยสอนการใช้โน้ตบุ๊ก Acer เราจึงได้จัดทำคู่มือชุดนี้ขึ้น

อันดับแรกคือ **โปสเตอร์การตั้งค่า**ที่จะช่วยในการเริ่มใช้คอมพิวเตอร์ของคุณ

คู่มืออย่างย่อ เป็นข้อมูลคุณสมบัติและฟังก์ชันเบื้องต้นในคอมพิวเตอร์เครื่อง

ใหม่ของคุณ สำหรับข้อมูลเพิ่มเติมเกี่ยวกับวิธีการที่คอมพิวเตอร์ของคุณ

จะช่วยให้คุณทำงานได้มากขึ้น โปรดดูที่ **คู่มือผู้ใช้** คู่มือนี้ประกอบไปด้วย

ข้อมูลโดยละเอียดเกี่ยวกับหัวข้อต่างๆ เช่นโปรแกรมมรรถประโยชน์ต่างๆ

ของระบบ, การกู้คืนข้อมูล, ทางเลือกในการเพิ่มขยาย และวิธีการแก้ไขปัญหา

นอกเหนือจากข้อมูลเกี่ยวกับข้อบังคับทั่วไปและข้อสังเกตด้านความปลอดภัยสำหรับ

โน้ตบุ๊กของคุณ มีให้เลือกจากเดสก์ท็อป; ดับเบิลคลิกที่ไอคอนวิธีใช้

และคลิกคู่มือผู้ใช้ในเมนูที่เปิดอยู่

การดูแลรักษาเบื้องต้นและเคล็ดลับในการใช้งานคอมพิวเตอร์ของคุณ

การเปิดและปิดคอมพิวเตอร์ของคุณ

เพื่อปิดเครื่อง ให้ทำตามขั้นตอนดังต่อไปนี้:

- ใช้คำสั่ง Shutdown ของ Windows กด *Alt* Windows + <C> แล้วคลิก **การตั้งค่า > เปิดปิด** จากนั้นคลิกที่ **ชัตดาวน์**

หากคุณต้องการปิดคอมพิวเตอร์ของคุณเป็นเวลาไม่นาน แต่ไม่ต้องการปิดเครื่องอย่างสมบูรณ์แบบ คุณสามารถเข้าสู่โหมด *Hibernate* ได้โดยการกดปุ่มเปิดปิด

คุณยังสามารถนำคอมพิวเตอร์เข้าสู่โหมด Sleep ได้โดยการกดปุ่มฮอตคีย์ Sleep <Fn> + <F4>

หมายเหตุ: หากคุณไม่สามารถปิดคอมพิวเตอร์ได้ตามปกติ ให้กดปุ่มพาวเวอร์ค้างไว้เป็นเวลานานกว่าสิวินาทีเพื่อปิดคอมพิวเตอร์ หากคุณเปิดคอมพิวเตอร์และต้องการเปิดเครื่องใหม่อีกครั้ง ให้รออย่างน้อยสองวินาทีก่อนทำการเปิดเครื่อง

การดูแลรักษาคอมพิวเตอร์ของคุณ

คอมพิวเตอร์ของคุณจะทำงานได้เป็นอย่างดีหากคุณดูแลเครื่องอย่างเอาใจใส่

- ห้ามมิให้นำคอมพิวเตอร์ไปวางให้สัมผัสแสงอาทิตย์โดยตรง ห้ามวางไว้ใกล้แหล่งความร้อน เช่น เครื่องทำความร้อน
- ห้ามมิให้คอมพิวเตอร์มีอุณหภูมิต่ำกว่า 0°C (32°F) หรือสูงกว่า 50°C (122°F)
- ห้ามมิให้คอมพิวเตอร์อยู่ใกล้สนามแม่เหล็ก
- ห้ามมิให้นำคอมพิวเตอร์ไปวางให้สัมผัสฝนหรือความชื้น
- ห้ามมิให้น้ำหรือของเหลวหยดลงบนคอมพิวเตอร์
- ห้ามมิให้คอมพิวเตอร์ได้รับการสั่นสะเทือนอย่างรุนแรง
- ห้ามมิให้นำคอมพิวเตอร์ไปวางให้สัมผัสฝุ่นหรือสิ่งสกปรก
- อย่าวางวัตถุอยู่ด้านบนบนคอมพิวเตอร์
- ห้ามกดจอภาพเมื่อปิดฝาคอมพิวเตอร์
- อย่าวางคอมพิวเตอร์บนพื้นผิวที่ไม่สม่ำเสมอ

การดูแลรักษาอแดปเตอร์ AC

ข้อมูลดังต่อไปนี้คือวิธีการดูแลรักษาอแดปเตอร์ AC ของคุณ:

- ห้ามเชื่อมต่ออแดปเตอร์นี้กับอุปกรณ์อื่น
- ห้ามเหยียบสายไฟหรือวางวัตถุที่มีน้ำหนักมากทับบนอแดปเตอร์ ให้ระมัดระวังการวางสายไฟและสายอื่นๆ ให้ห่างจากทางเดิน
- เมื่อถือสายไฟออก ห้ามดึงที่สายไฟแต่ให้ดึงที่ตัวปลั๊ก
- อัตรากระแสไฟฟารวมของอุปกรณ์ที่เชื่อมต่อไม่ควรเกินจากอัตรากระแสไฟฟ้าของสายไฟหากคุณใช้สายต่อ นอกจากนี้ อัตรากระแสไฟฟารวมของอุปกรณ์ทั้งหมดที่เสียบอยู่กับเต้าเสียบติดผนังเดียวกันไม่ควรเกินอัตรากระแสไฟฟ้าของฟิวส์

การทำความสะอาดและการซ่อมแซม

เมื่อทำความสะอาดคอมพิวเตอร์ ให้ทำตามขั้นตอนดังนี้:

1. ปิดคอมพิวเตอร์ของคุณ
2. ถอดอแดปเตอร์ AC ออก
3. ใช้ผ้านุ่ม ที่เปียกเล็กน้อย
ห้ามใช้สารทำความสะอาดที่เป็นของเหลวหรือเป็นละออง

หากสิ่งดังต่อไปนี้เกิดขึ้น:

- คอมพิวเตอร์ตกหรือตัวเครื่องได้รับความเสียหาย
- คอมพิวเตอร์ทำงานผิดปกติ

โปรดดูที่ "คำถามที่พบบ่อย" ในหน้า 93

ทัวร์ชมโน้ตบุ๊ก Acer ของคุณ

หลังจากติดตั้งคอมพิวเตอร์ตามภาพในโปสเตอร์การติดตั้ง ต่อไปนี้เป็นวิธีการใช้งานคอมพิวเตอร์ Acer ใหม่ของคุณ





Aspire M5-481

หน้าจอ



#	ไอคอน รายการ	คำอธิบาย
1	เว็บแคม	กล้องเว็บแคมสำหรับระบบการสื่อสารด้วยวิดีโอ ไฟที่อยู่ถัดจากเว็บแคมแสดงว่าเว็บแคมกำลังทำงานอยู่
2	หน้าจอ	แสดงผลการทำงานของคอมพิวเตอร์
3	ไมโครโฟน	ไมโครโฟนในตัวสำหรับการบันทึกเสียง

#	ไอคอน	รายการ	คำอธิบาย
4		ปุ่มเปิดปิด	เปิดและปิดคอมพิวเตอร์
		ตัวแสดงพลังงาน	ระบุสถานะการเปิดใช้งานคอมพิวเตอร์
5		ตัวแสดงระดับแบตเตอรี่	แสดงสถานะของแบตเตอรี่ กำลังชาร์จ: ไฟสว่างเป็นสีเหลืองอำพันเมื่อทำการชาร์จแบตเตอรี่ ชาร์จไฟเต็ม: ไฟเป็นสีฟ้า





คีย์บอร์ด

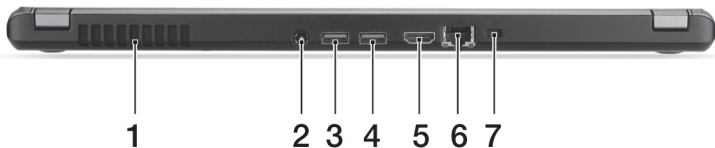

#	ไอคอน รายการ	คำอธิบาย
1	คีย์บอร์ด	เพื่อป้องกันข้อมูลเข้าสู่คอมพิวเตอร์ของคุณ โปรดดู "การใช้งานคีย์บอร์ด" ในหน้า 29 ข้อควรระวัง: อย่าใช้แผ่นป้องกันคีย์บอร์ดหรือแผ่นคลุมคีย์บอร์ดใดๆ ที่มีลักษณะคล้ายกัน เนื่องจากคีย์บอร์ดมีช่องดูดอากาศเข้าเพื่อการระบายความร้อนอยู่
2	ทัชแพด	อุปกรณ์ใช้ตำแหน่งระบบสัมผัส ทัชแพดและปุ่มเลือกอยู่บนพื้นผิวเดียวกัน กดที่ทัชแพดเพื่อทำการคลิกซ้าย กดที่บริเวณมุมล่างขวาของทัชแพดเพื่อทำการคลิกขวา

มุมมองด้านหลัง



#	ไอคอน	รายการ	คำอธิบาย
1		อุปกรณ์ระบายอากาศ และพัดลมระบายความ ร้อน	ช่วยปรับให้คอมพิวเตอร์เย็นลง <i>ห้ามปิดหรือขวางช่องที่เปิดอยู่</i>
2		แจ๊ค DC-in	เชื่อมต่อกับอะแดปเตอร์ AC
3		พอร์ต USB	เชื่อมต่อเข้ากับอุปกรณ์ USB <i>หากพอร์ตเป็นสีดำ</i>
4		พอร์ต USB ที่สามารถชาร์จได้แม้ เมื่อปิดเครื่อง	แสดงว่ามีความเข้ากันได้กับ USB 2.0 <i>หากพอร์ตเป็นสีน้ำเงิน</i> แสดงว่ามีความเข้ากันได้กับ USB 3.0 <i>(ดูด้านล่าง)</i>
5		พอร์ต HDMI	รองรับการเชื่อมต่อระบบวิดีโอดิจิทัลความ ละเอียดสูง
6		พอร์ต Ethernet (RJ-45)	เชื่อมต่อเครือข่าย Ethernet 10/100/1000

#	ไอคอน	รายการ	คำอธิบาย
7		สล็อตล็อค Kensington	<p>พ่วงต่อกับระบบล็อคความปลอดภัยสำหรับคอมพิวเตอร์ที่ใช้งานได้กับ Kensington คล้องสายล็อคนิรภัยนี้เข้ากับวัตถุที่เคลื่อนที่ไม่ได้ เช่น โต๊ะ หรือมือจับของลิ้นชักที่ดึงออกไม่ได้ ใส่ตัวล็อคลงในร่องบากและหมุนตัวล็อคไปยังตำแหน่งล็อค</p> <p>มีรุ่นระบบคียเลส</p>

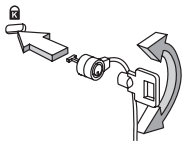

ข้อมูลเกี่ยวกับ USB 3.0

- เข้ากันได้กับ USB 3.0 และอุปกรณ์ รุ่นก่อนหน้า
- เพื่อประสิทธิภาพสูงสุด ใช้อุปกรณ์ USB 3.0 ที่ได้รับการรับรอง
- กำหนดตามมาตรฐาน USB 3.0 (SuperSpeed USB)

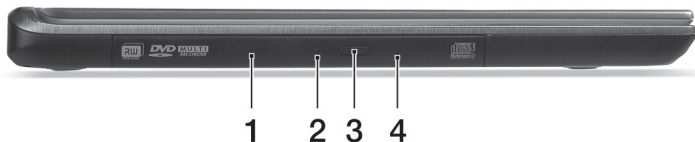

มุมมองด้านซ้าย



#	ไอคอน	รายการ	คำอธิบาย
1		ไดรฟ์ออปติคัล	ไดรฟ์ออปติคัลภายใน สำหรับใส่ CD หรือ DVD
2		ไฟแสดงการอ่านออปติคัลดีस्क	ติดสว่างเมื่อมีการอ่านแผ่นออปติคัล
3		ปุ่มติดแผ่นออปติคัลออก	นำแผ่นออปติคัลออกจากไดรฟ์
4		ปุ่มนำแผ่นออกฉุกเฉิน	ใช้เปิดถาดใส่แผ่นออปติคัลขณะปิดคอมพิวเตอร์ <i>ใส่คีย์ปรีบบนกระดาดเข้าโดยตรง ๆ อย่างระมัดระวังเพื่อเปิดถาดไดรฟ์ออปติคัล</i>

มุมมองด้านขวา



#	ไอคอน	รายการ	คำอธิบาย
1		การ์ดรีดเดอร์ 2-in-1	สามารถใช้กับการ์ด Secure Digital (SD หรือ SDHC) หรือ MultiMediaCard (MMC) หนึ่งชิ้น หมายเหตุ: เพื่อเอากา์รด์ออก ให้ดึงกา์รด์ออกมาจากสล็อต
2		ช่องเสียบหูฟัง/ลำโพง	เชื่อมต่อกับอุปกรณ์เสียง (เช่นลำโพง ชุดหูฟัง) หรือชุดหูฟังพร้อมไมโครโฟน

มุมมองด้านล่าง

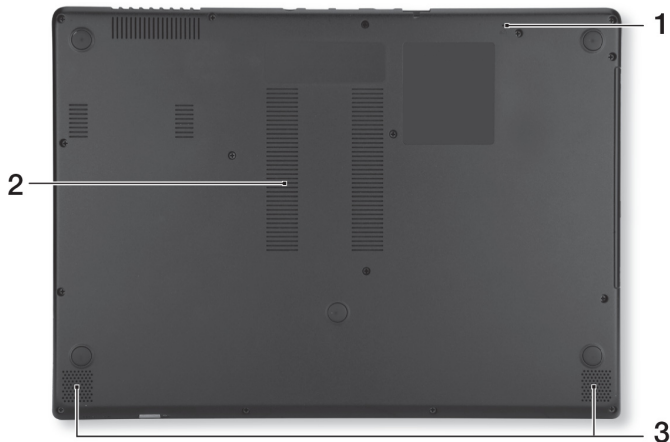

#	ไอคอน	รายการ	คำอธิบาย
1		รูรีเซ็ตแบตเตอรี่	ใส่คลิปหนีบกระดาษลงไปในรูนี้และกดเป็นเวลาสี่วินาทีเพื่อรีเซ็ตคอมพิวเตอร์ (เทียบได้กับการถอดแบตเตอรี่ออกและใส่เข้าไปใหม่)
2		อุปกรณ์ระบายอากาศและพัดลมระบายความร้อน	ช่วยปรับให้คอมพิวเตอร์เย็นลง ห้ามปิดหรือขวางช่องที่เปิดอยู่
3		ลำโพง	เอาท์พุทสเตอริโอ

การใช้งานคีย์บอร์ด

คีย์บอร์ดมีปุ่มแบบเต็มขนาดและปุ่มตัวเลขในตัว โดยแยกปุ่มเคอร์เซอร์, ล็อค, Windows, ฟังก์ชัน และปุ่มพิเศษไว้ต่างหาก

ปุ่มล็อคและปุ่มตัวเลขในตัว

หมายเหตุ: ข้อมูลในส่วนนี้อาจไม่สามารถใช้ได้กับคอมพิวเตอร์ของคุณ
คีย์บอร์ดมีปุ่มล็อคสามปุ่มซึ่งคุณสามารถสลับเปิดปิดได้

ปุ่มล็อค	คำอธิบาย
Caps Lock	เมื่อ Caps Lock เปิดอยู่ การพิมพ์ตัวอักษรทั้งหมดจะเป็นการยกแตร
Num Lock <Fn> + <F11>	เมื่อ Num Lock เปิดอยู่ ปุ่มตัวเลขที่ติดไว้ในตัวจะอยู่ในโหมดตัวเลข ฟังก์ชันหลักอย่างเครื่องคิดเลข (พร้อมเครื่องหมายการใช้งานทางคณิต +, -, *, และ /) ใช้โหมดนี้เมื่อคุณต้องการที่จะทำการป้อนข้อมูลตัวเลขจำนวนมาก วิธีการที่ดีกว่าคือการเชื่อมต่อกับปุ่มตัวเลขภายนอก
Scroll Lock <Fn> + <F12>	เมื่อเปิด Scroll Lock หน้าจอจะเลื่อนขึ้นหรือลงครึ่งละหนึ่งบรรทัดเมื่อคุณกดปุ่มลูกศรขึ้นหรือลง Scroll Lock ไม่สามารถทำงานได้กับแอปพลิเคชันบางตัว

ปุ่มหมายเลขที่ติดอยู่ในตัวทำงานเหมือนปุ่มหมายเลขที่อยู่บนเดสก์ท็อป ซึ่งจะถูกแสดงโดยเครื่องหมายเล็กๆ ที่อยู่บนมุมด้านบนขวาของกรอบแป้นคีย์บอร์ด

เพื่อให้เข้าใจเครื่องหมายบนคีย์บอร์ดได้ง่าย
เครื่องหมายปุ่มควบคุมเคอร์เซอร์จึงไม่ได้ถูกพิมพ์ไว้บนปุ่ม

การเข้าใช้งานที่ต้องการ	เปิด Num Lock	ปิด Num Lock
ปุ่มตัวเลขที่ติดตั้งในตัว	พิมพ์ตัวเลขตามวิธีการปกติ	
ปุ่มควบคุมเคอร์เซอร์บนปุ่มตัวเลขที่ติดตั้งในตัว	กด <Shift> ค้างไว้ในขณะที่ใช้ปุ่มควบคุมเคอร์เซอร์	กด <Fn> ค้างไว้ในขณะที่ใช้ปุ่มควบคุมเคอร์เซอร์
ปุ่มคีย์บอร์ดหลัก	กด <Fn> ค้างไว้ในขณะที่พิมพ์ตัวอักษรบนแผงปุ่มที่ได้รับการติดตั้งไว้บนเครื่อง	พิมพ์ตัวอักษรตามวิธีการปกติ

ฮ็อตคีย์

คอมพิวเตอร์จะมีคีย์ลัดหรือชุดแป้นกดเพื่อเข้าใช้งานส่วนควบคุมต่าง ๆ ของคอมพิวเตอร์ เช่น ความสว่างของหน้าจอและระดับเสียง

เพื่อเปิดใช้งานฮ็อตคีย์ ให้กดปุ่ม <Fn> ค้างเอาไว้ก่อนที่จะกดปุ่มอื่นในชุดฮ็อตคีย์



ฮ็อตคีย์	ไอคอน	ฟังก์ชัน	คำอธิบาย
<Fn> + <F3>		โหมดเครื่องบิน	เปิด / ปิด อุปกรณ์เครือข่ายของคอมพิวเตอร์ (อุปกรณ์เครือข่ายอาจแตกต่างกันไปตามการติดตั้งใช้งาน)

ชื่อคีย์	ไอคอน	ฟังก์ชัน	คำอธิบาย
<Fn> + <F4>		Sleep	ตั้งคอมพิวเตอร์ให้อยู่ในโหมด Sleep
<Fn> + <F5>		สลับจอแสดงผล	สลับเอาท์พุทจอแสดงผลระหว่างหน้าจอแสดงผล, จอแสดงผลภายนอก (หากเชื่อมต่ออยู่) และทั้งสองชนิด
<Fn> + <F6>		ปิดการแสดงผล	ปิดไฟพื้นหลังจอแสดงผลเพื่อประหยัดพลังงาน กดปุ่มใดก็ได้เพื่อเปิดหน้าจอกลับมาอีกครั้ง
<Fn> + <F7>		สวิตช์เปิดปิดแบบสัมผัส	เปิดและปิดทัชแพดที่มีในตัว
<Fn> + <F8>		เปิดปิดลำโพง	เปิดและปิดลำโพง
<Fn> + <F9>		ไฟส่องคีย์บอร์ด	เปิดหรือปิดไฟส่องคีย์บอร์ด
<Fn> + <F11>		NumLk	เปิดหรือปิดคีย์ตัวเลข
<Fn> + <▷>		เพิ่มความสว่าง	เพิ่มความสว่างของหน้าจอ
<Fn> + <◁>		ลดความสว่าง	ลดความสว่างของหน้าจอ
<Fn> + <△>		เพิ่มเสียง	เพิ่มระดับเสียง

คีบอร์ด	ไอคอน	ฟังก์ชัน	คำอธิบาย
<Fn> + <▽>		ลดเสียง	ลดระดับเสียง
<Fn> + <Home>		เล่น/หยุดเล่น	เล่นหรือหยุดเล่นไฟล์มีเดียชั่วคราว
<Fn> + <Pg Up>		หยุด	หยุดการเล่นไฟล์มีเดีย
<Fn> + <Pg Dn>		ก่อนหน้า	กลับสู่ไฟล์มีเดียก่อนหน้า
<Fn> + <End>		ถัดไป	ไปสู่อไฟล์มีเดียถัดไป

ปุ่ม Windows

คีย์บอร์ดจะมีปุ่มสองปุ่มที่ทำหน้าที่เป็นฟังก์ชันจำเพาะของ Windows

ปุ่ม	คำอธิบาย
 ปุ่ม Windows	กดเพียงอย่างเดียวจะเป็นการกลับสู่หน้าจอเริ่มต้น ปุ่มนี้ยังสามารถใช้ร่วมกับปุ่มอื่นเพื่อการใช้งานพิเศษ โปรดตรวจสอบวิธีใช้ของ Windows
 ปุ่มแอปพลิเคชัน	ปุ่มนี้มีหน้าที่เหมือนกับการคลิกขวา; ซึ่งเป็นการเปิดเมนูบริบทของแอปพลิเคชัน

ทัชแพด

การใช้ทัชแพดเบื้องต้น

ทัชแพดควบคุมลูกศร (หรือ 'เคอร์เซอร์') บนหน้าจอ เมื่อคุณเลื่อนนิ้วไปมาบนทัชแพด เคอร์เซอร์จะขยับตามการเคลื่อนไหวของคุณ



หมายเหตุ: ทัชแพดนี้มีความไวต่อการเคลื่อนไหวของคุณ; ดังนั้นการสัมผัสเพียงเบาๆ จะให้การตอบสนองที่ดีกว่า โปรดรักษาทัชแพดนี้และนิ้วของคุณ ให้แห้งและสะอาด

เคอร์เซอร์จะถูกควบคุมโดยการวาดนิ้วพื้นฐาน:

- **การสไลด์นิ้วเดียว:** เลื่อนนิ้วของคุณไปบนทัชแพด เพื่อเลื่อนเคอร์เซอร์
- **กดหรือแตะด้วยนิ้วเดียว:** กดลงบนทัชแพด หรือแตะเบาๆ ที่ทัชแพดด้วยนิ้ว เพื่อทำการ 'คลิก' ซึ่งจะเป็นการเลือกหรือเริ่มใช้งานรายการ แตะซ้ำ รัวๆ เพื่อทำการแตะสองครั้ง หรือ 'ดับเบิลคลิก'
- **กดหรือแตะด้วยนิ้วเดียวที่มุมขวาล่าง:** กดที่มุมขวาล่างของทัชแพด เพื่อทำการ 'คลิกขวา' ในหน้าจอ เริ่มต้น จะเป็นการเปิดคำสั่งของแอปพลิเคชัน ในแอปพลิเคชันทั่วไปจะเป็นการเปิดเมนูตัวเลือกที่เกี่ยวข้องกับรายการที่เลือก
- **ลาก:** กดค้างที่มุมซ้ายล่างของทัชแพด หรือแตะสองครั้งในที่ใดก็ได้บนทัชแพด แล้วลากนิ้วที่สองบนทัชแพดเพื่อเลือกรายการทั้งหมดในพื้นที่นั้น



การวาดนิ้วบนทัชแพด

Windows 8 และแอปพลิเคชันมากมายสนับสนุนการวาดนิ้วบนทัชแพดที่ใช้ นิ้วหนึ่งนิ้วหรือมากกว่า

หมายเหตุ:

การสนับสนุนการวาดนิ้วบนทัชแพดขึ้นอยู่กับแอปพลิเคชันที่เปิดใช้งานอยู่ ซึ่งช่วยให้คุณควบคุมคอมพิวเตอร์ได้ด้วยการวาดนิ้วง่ายๆ สองสามครั้ง เช่น:

- **กวาดนิ้วจากขอบ:** เรียกใช้เครื่องมือต่างๆ ของ Windows โดยการกวาดมาที่ศูนย์กลางของทัชแพดจากด้านขวา ด้านบน หรือด้านซ้าย
- **กวาดนิ้วจากขอบด้านขวา:** สลับใช้ ทางลัด
- **กวาดนิ้วจากขอบด้านบน:** เปิดใช้คำสั่งแอปพลิเคชัน
- **กวาดนิ้วจากขอบด้านซ้าย:** สลับไปยังแอปพลิเคชันก่อนหน้า
- **การสไลด์สองนิ้ว:** เลื่อนดูเว็บเพจ, เอกสาร, รายการเล่นอย่างรวดเร็วโดยการวางนิ้วสองนิ้วบนทัชแพดและเลื่อนทั้งสองนิ้วไปยังทิศทางใดๆ ที่ต้องการ
- **การรวมด้วยสองนิ้ว:** ใช้ซูมขยายและย่อภาพ, แผนที่ และเอกสารอย่างรวดเร็ว โดยใช้นิ้วโป้งและนิ้วชี้

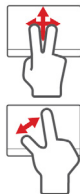

การเรียกคืน

หากคุณมีปัญหาเกี่ยวกับคอมพิวเตอร์มีปัญหา และคำถามที่ถูกถามบ่อย (ดู ในหน้า 93) ไม่สามารถช่วยได้ คุณสามารถเรียกคืนคอมพิวเตอร์ของคุณ เพื่อให้กลับสู่สถานะที่เคยเป็นก่อนหน้าได้

หัวข้อนี้อธิบายถึงเครื่องมือในการเรียกคืนที่มีให้บนคอมพิวเตอร์ของคุณ Acer ที่มีให้ *Acer Recovery Management* อนุญาตให้คุณสร้าง *การสำรองข้อมูลสำหรับเรียกคืน, การสำรองข้อมูลไดรฟ์เวอร์และแอปพลิเคชัน,* และเพื่อติดตั้งเลือกการเรียกคืน โดยใช้เครื่องมือของ Windows หรือการสำรองข้อมูลสำหรับการเรียกคืน

หมายเหตุ: Acer Recovery Management สามารถใช้งานได้กับระบบปฏิบัติการ Windows ที่ติดตั้งไว้ก่อนหน้า

สิ่งสำคัญ: เราขอแนะนำให้ **คุณสร้าง การสำรองข้อมูลสำหรับเรียกคืน และ การสำรองข้อมูลไดรฟ์เวอร์และแอปพลิเคชัน ให้เร็วที่สุดเท่าที่เป็นไปได้**

ในบางสถานการณ์ การกู้คืนเต็มรูปแบบอาจจำเป็นต้องใช้ การสำรองข้อมูลสำหรับกู้คืนด้วย USB

การสร้างการสำรองข้อมูลเรียกคืน

เพื่อติดตั้งใหม่โดยใช้การสำรองข้อมูลลงในไดรฟ์ USB คุณต้องจัดทำข้อมูลสำรองเรียกคืนก่อน

ข้อมูลสำรองเรียกคืนประกอบไปด้วยข้อมูลเต็มทั้งหมดบนฮาร์ดไดรฟ์ของคอมพิวเตอร์คุณ รวมถึง Windows และซอฟต์แวร์และไดรฟ์เวอร์ที่โหลดมาจากโรงงาน

การใช้ข้อมูลสำรองนี้เป็นการเรียกคืนระบบไปยังสถานะเดิม ณ เวลาที่คุณซื้อ และยังมีตัวเลือกในการจดจำการตั้งค่าและข้อมูลส่วนตัวทั้งหมดสำหรับการกู้คืน

หมายเหตุ: ตรวจสอบให้แน่ใจว่าคุณมีไดรฟ์ USB ที่มีความจุอย่างน้อย 16 GB

1. จาก *Start* พิมพ์ 'Recovery' แล้วคลิก **Acer Recovery Management** ในรายการแอปพลิเคชัน

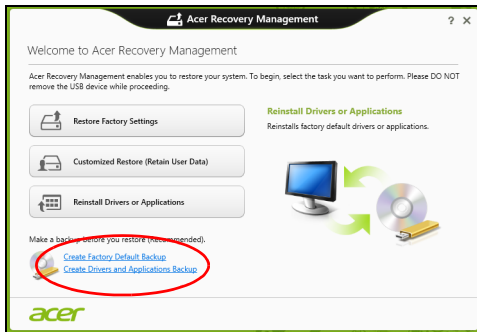

2. คลิก **Create Factory Default Backup** หน้าต่าง *Recovery Drive* จะถูกเปิดขึ้น

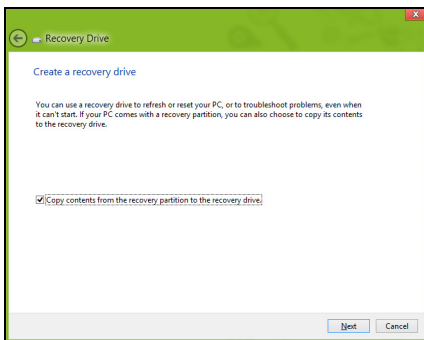

ตรวจสอบให้แน่ใจว่าได้เลือก **Copy contents from the recovery partition to the recovery drive** แล้ว

ตัวเลือกนี้เป็นการสำรองข้อมูลเรียกคืนที่สมบูรณ์แบบและปลอดภัยที่สุด

3. เสียบไดร์ฟ USB แล้วคลิก **Next**

- ตรวจสอบให้แน่ใจว่าไดร์ฟ USB ของคุณมีพื้นที่ว่างพอก่อนดำเนินการต่อ ข้อมูลสำรองเรียกคืนนี้ต้องใช้พื้นที่เก็บข้อมูลอย่างน้อย 16 GB

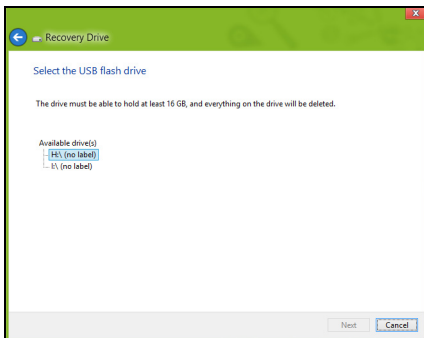

4. คุณจะพบหน้าจอความคืบหน้าในการสำรองข้อมูลปรากฏขึ้น

5. ทำตามกระบวนการจนกระทั่งเสร็จสิ้น

6. หลังการสร้างข้อมูลสำรองเรียกคืน

คุณสามารถเลือกเพื่อลบข้อมูลการเรียกคืนนี้บนคอมพิวเตอร์ของคุณได้ หากคุณลบข้อมูลนี้

คุณสามารถใช้เฉพาะข้อมูลสำรองเรียกคืนนี้เพื่อเรียกคืนคอมพิวเตอร์ หากคุณลบหรือทำไดร์ฟ USB นี้สูญหาย
คุณ将无法เรียกกู้คอมพิวเตอร์ของคุณได้

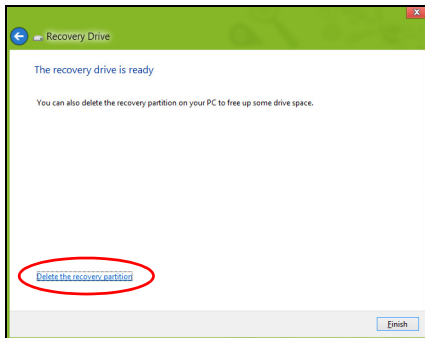

7. ถอดไดรฟ์ USB และทำจลาจลติดให้ชัดเจน

สิ่งสำคัญ: เขียนจลาจลให้มีเอกลักษณ์ และมีรายละเอียดของการสำรองข้อมูลให้ครบ เช่น **'Windows Recovery Backup'** ตรวจสอบให้แน่ใจว่าคุณเก็บข้อมูลสำรองไว้ในที่ปลอดภัยซึ่งคุณสามารถจำได้

การสร้างสำรองข้อมูลไดรเวอร์และแอปพลิเคชัน

เพื่อสร้างสำรองข้อมูลไดรเวอร์และแอปพลิเคชัน ที่ประกอบไปด้วยซอฟต์แวร์และไดรเวอร์ที่ไหลมาจากโรงงานที่จำเป็นกับเครื่องคอมพิวเตอร์ของคุณ คุณสามารถใช้ทั้งไดรฟ์ USB หรือหากคอมพิวเตอร์ของคุณมีเครื่องบันทึก DVD สามารถใช้แผ่น DVD เปล่าหนึ่งแผ่นหรือมากกว่าได้

1. จาก *Start* พิมพ์ 'Recovery' แล้วคลิก **Acer Recovery Management** ในรายการแอปพลิเคชัน

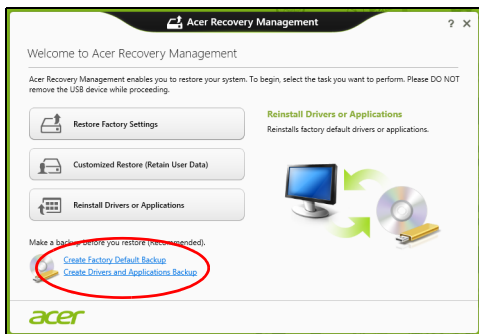

2. คลิก **Create Drivers and Applications Backup** เสียบดิสก์ USB หรือแผ่นเปล่าเข้าไปในไดรฟ์ DVD แล้วคลิก **Next**

- หากคุณใช้งานไดรฟ์ USB ให้ตรวจสอบให้แน่ใจว่าดิสก์นั้นมีขนาดความจุที่เพียงพอก่อนที่จะดำเนินการต่อไป.



- หากคุณใช้แผ่น DVD หน้าต่างจะแสดงจำนวนของแผ่นดิสก์เปล่าที่ต้องใช้ในการบันทึกเพื่อให้การสร้างดิสก์ข้อมูลสำรองเสร็จสมบูรณ์ ตรวจสอบให้แน่ใจว่าคุณมีแผ่นเปล่าชนิดเดียวกันตามจำนวนที่ต้องการ



3. คลิก **Start** เพื่อคัดลอกไฟล์

คุณได้พบความคืบหน้าในการสำรองข้อมูลบนหน้าจอ

4. ทำตามกระบวนการจนกระทั่งเสร็จสิ้น:

- หากคุณใช้ดิสก์ออปติคอลลูไดร์ฟจะเปิดออกหลังจากที่เสร็จสิ้นการเบิร์นดิสก์แต่ละแผ่น เอาแผ่นดิสก์ออกจากไดร์ฟและทำเครื่องหมายบนดิสก์ด้วยปากกาเคมีหมึกถาวร
หากต้องใช้ดิสก์หลายแผ่น ให้ใส่ดิสก์แผ่นใหม่เข้าไปเมื่อได้รับการแจ้งจากนั้นคลิก **OK** ดำเนินการต่อไปจนกว่ากระบวนการจะเสร็จสิ้น
- หากคุณใช้ไดร์ฟ USB ให้ถอดไดร์ฟออกและติดฉลากให้ชัดเจน
สิ่งสำคัญ: เขียนฉลากให้มีเอกลักษณ์ และมีรายละเอียดของการสำรองข้อมูลให้ครบ เช่น '**Drivers and Applications Backup**' ตรวจสอบให้แน่ใจว่าคุณเก็บข้อมูลสำรองไว้ในที่ปลอดภัยซึ่งคุณสามารถจำได้

การเรียกคืนค่าระบบของคุณ

วิธีเรียกคืนค่าระบบของคุณ:

1. ทำการซ่อมแซมเล็กๆ น้อยๆ

หากมีซอฟต์แวร์หรือฮาร์ดแวร์เพียงหนึ่งหรือสองตัวทำงานไม่ถูกต้อง อาจแก้ไขปัญหาได้โดยการติดตั้งซอฟต์แวร์หรือไดร์เวอร์อุปกรณ์ใหม่ เพื่อติดตั้งซอฟต์แวร์และไดร์เวอร์ที่ได้รับการติดตั้งล่วงหน้าจากโรงงานซ้ำ โปรดดู "**การติดตั้งไดร์เวอร์หรือแอปพลิเคชันใหม่ซ้ำ**" ในหน้า **43** สำหรับคำแนะนำในการติดตั้งซอฟต์แวร์และไดร์เวอร์ที่ไม่ได้ติดตั้งมากับเครื่อง ดูเอกสารสำหรับผลิตภัณฑ์นั้นๆ หรือเว็บไซต์การสนับสนุน

2. การย้อนกลับไปยังสถานะระบบก่อนหน้านี้
หากการติดตั้งซอฟต์แวร์และไดรเวอร์ใหม่ไม่สามารถช่วยได้
อาจสามารถแก้ไขปัญหาได้โดยการคืนสถานะระบบของคุณกลับไปเป็นสถานะก่อน
หน้านี้ ในขณะที่ยังทำงานได้อย่างถูกต้อง
สำหรับคำแนะนำ โปรดดู **"การกลับสู่สถานะระบบก่อนหน้านี้"** ในหน้า 46
3. การรีเซ็ตระบบปฏิบัติการของคุณ
หากไม่มีวิธีใดแก้ไขปัญหของคุณได้ และคุณต้องการรีเซ็ตระบบ
แต่ต้องการเก็บข้อมูลผู้ใช้ของคุณไว้ โปรดดู
"เรียกคืนระบบของคุณให้เป็นสถานะที่ตั้งมาจากโรงงาน" ในหน้า 47
4. รีเซ็ตระบบของคุณให้เป็นสถานะที่ตั้งมาจากโรงงาน
หากไม่มีวิธีใดสามารถแก้ไขปัญหได้และคุณต้องการรีเซ็ตระบบของคุณให้เป็น
สถานะที่ตั้งมาจากโรงงาน โปรดดู
"เรียกคืนระบบของคุณให้เป็นสถานะที่ตั้งมาจากโรงงาน" ในหน้า 47

การติดตั้งไดรเวอร์หรือแอปพลิเคชันใหม่ซ้ำ

ตามขั้นตอนการแก้ไขปัญหา

คุณอาจต้องการติดตั้งแอปพลิเคชันและไดรเวอร์ที่ได้รับการติดตั้งมากับเครื่องจากโ
รงงานในคอมพิวเตอร์ของคุณใหม่อีกครั้ง

คุณสามารถติดตั้งซ้ำโดยใช้ฮาร์ดไดรฟ์หรือการสำรองข้อมูลที่คุณสร้างขึ้น

• แอปพลิเคชันอื่น –

หากคุณต้องการติดตั้งซ้ำซอฟต์แวร์ที่ไม่ได้รับการติดตั้งไว้ล่วงหน้าในคอมพิวเตอร์ของคุณ คุณจำเป็นต้องทำตามคำแนะนำในการติดตั้งของซอฟต์แวร์นั้น

• ไดรเวอร์อุปกรณ์ใหม่ –

หากคุณต้องการติดตั้งซ้ำไดรเวอร์ที่ไม่ได้รับการติดตั้งไว้ล่วงหน้าในคอมพิวเตอร์ของคุณ ให้ทำตามคำแนะนำในการติดตั้งที่มาพร้อมกับอุปกรณ์นั้น

หากคุณจะทำการติดตั้งซ้ำโดยใช้ Windows และข้อมูลในการเรียกคืนที่ถูกเก็บไว้บนคอมพิวเตอร์ของคุณ:

- จาก Start พิมพ์ 'Recovery' แล้วคลิก **Acer Recovery Management** ในรายการแอปพลิเคชัน



- คลิกติดตั้งไดรเวอร์หรือแอปพลิเคชันใหม่

- คุณควรพบหัวข้อ **Contents** ใน **Acer Resource Center**



- คลิกที่ไอคอน **ติดตั้ง** สำหรับรายการที่คุณต้องการติดตั้ง จากนั้นทำตามคำแนะนำที่ปรากฏขึ้นบนหน้าจอเพื่อทำการติดตั้งให้เสร็จสมบูรณ์ ทำซ้ำขั้นตอนนี้สำหรับทุกรายการที่คุณต้องการติดตั้งซ้ำ

หากคุณติดตั้งซ้ำจากการสำรองข้อมูลไดรฟ์และแอปพลิเคชันบน DVD หรือไดรฟ์ USB:

1. ใส่แผ่นดิสก์ **Drivers and Applications Backup**

ลงในไดรฟ์หรือเชื่อมต่อเข้ากับพอร์ต USB ที่ว่างอยู่

- หากคุณใส่แผ่น DVD โปรดรอให้ **Acer Resource Center** เริ่มทำงาน
 - หาก **Acer Resource Center** ไม่เริ่มทำงานโดยอัตโนมัติ กดปุ่ม *Windows* + <E>, แล้วดับเบิลคลิกบนไอคอนไดรฟ์ออฟติคอลล
 - หากคุณใช้ไดรฟ์ USB กดปุ่ม *Windows* + <E> แล้วดับเบิลคลิกบนไดรฟ์ที่มีการสำรองข้อมูลนี้อยู่ ดับเบิลคลิกบน **ResourceCenter**

2. คุณควรพบหัวข้อ Contents ใน Acer Resource Center



3. คลิกที่ไอคอน **ติดตั้ง** สำหรับรายการที่คุณต้องการติดตั้ง จากนั้นทำตามคำแนะนำที่ปรากฏขึ้นบนหน้าจอเพื่อทำการติดตั้งให้เสร็จสมบูรณ์ ทำซ้ำขั้นตอนนี้สำหรับทุกรายการที่คุณต้องการติดตั้งซ้ำ

การกลับสู่สถานะระบบก่อนหน้า

Microsoft System Restore จะทำการ 'ถ่าย' การตั้งค่าระบบของคุณเป็นระยะและบันทึกสิ่งเหล่านั้นไว้เป็นจุดเรียกคืน โดยมากแล้วในกรณีที่การแก้ไขปัญหาซอฟต์แวร์สามารถทำได้ยาก คุณสามารถคืนสถานะระบบกลับไปยังจุดเรียกคืนระบบเพื่อให้ระบบของคุณสามารถทำงานได้อีกครั้ง

Windows จะสร้างจุดเรียกคืนระบบโดยอัตโนมัติในแต่ละวัน และรวมถึงทุกครั้งที่คุณติดตั้งซอฟต์แวร์หรือไดรเวอร์อุปกรณ์

หมายเหตุ: สำหรับข้อมูลเพิ่มเติมเกี่ยวกับการใช้ Microsoft System Restore จากเมนู *เริ่ม* ให้พิมพ์ 'วิธีใช้' จากนั้นคลิกที่ **ความช่วยเหลือและสนับสนุน** ในรายชื่อแอปพลิเคชัน พิมพ์ 'Windows system restore' ในช่องค้นหา จากนั้นกด **Enter**

วิธีกลับไปยังจุดเรียกคืนระบบ:

1. จาก *Start* พิมพ์ 'Control Panel' แล้วคลิกที่ **Control Panel** ในรายการแอปพลิเคชัน
2. คลิก **ระบบและความปลอดภัย > ศูนย์การกระทำ** จากนั้นคลิกที่ **เรียกคืน** ที่ด้านล่างของหน้าต่าง
3. คลิกที่ **เปิดการเรียกคืนระบบ** และคลิก **ถัดไป**
4. คลิกที่จุดเรียกคืนล่าสุด (ซึ่งเป็นเวลาที่ระบบของคุณทำงานได้อย่างถูกต้อง) แล้วคลิก **ถัดไป** จากนั้นคลิก **สิ้นสุด**
5. หน้าต่างการยืนยันจะปรากฏขึ้น ให้คลิก **ใช่**
ระบบของคุณจะถูกเรียกคืนค่าโดยใช้จุดเรียกคืนระบบที่คุณเลือก
กระบวนการนี้อาจใช้เวลาานหลายนาที และอาจรีสตาร์ทคอมพิวเตอร์ของคุณ

เรียกคืนระบบของคุณให้เป็นสถานะที่ตั้งมาจากโรงงาน

หากคุณพบว่าคอมพิวเตอร์ของคุณมีปัญหาที่ไม่สามารถเรียกคืนค่าได้ด้วยวิธีการอื่น คุณอาจจำเป็นต้องติดตั้งทุกอย่างใหม่เพื่อคืนสถานะระบบของคุณให้เป็นสถานะที่ตั้งมาจากโรงงาน

คุณสามารถเรียกคืนจากฮาร์ดไดรฟ์หรือการสำรองข้อมูลที่คุณสร้างขึ้น

- หากคุณยังสามารถรัน Windows และยังไม่ได้ลบพาร์ติชันสำหรับการเรียกคืน โปรดดู **"การเรียกคืนระบบจาก Windows"** ในหน้า **48**

- หากคุณไม่สามารถใช้งาน Windows ได้และฮาร์ดไดรฟ์ของคุณได้ถูกฟอร์แมตเรียบร้อยแล้ว หรือคุณได้ติดตั้งฮาร์ดไดรฟ์อื่นทดแทนแล้ว โปรดดู "การเรียกคืนคืนจากข้อมูลที่สำรองไว้เพื่อการเรียกคืนของคุณ" ในหน้า 52

การเรียกคืนระบบจาก Windows

เริ่มใช้งาน Acer Recovery Management:

- จาก *Start* พิมพ์ 'Recovery' แล้วคลิก **Acer Recovery Management** ในรายการแอปพลิเคชัน

มีตัวเลือกสองตัวเลือก **Restore Factory Settings** (รีเซ็ตพีซีของคุณ) หรือ **Customized Restore** (รีเฟรชพีซีของคุณ)

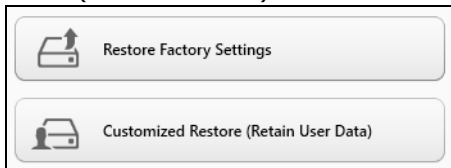

Restore Factory Settings จะเป็นการลบทุกอย่างบนฮาร์ดดิสก์ของคุณ จากนั้นจึงติดตั้ง Windows

ซอฟต์แวร์และไดรเวอร์ทั้งหมดที่เคยได้รับการติดตั้งไว้ล่วงหน้าบนคอมพิวเตอร์ของคุณ หากคุณสามารถเข้าถึงไฟล์ที่สำคัญบนฮาร์ดไดรฟ์ของคุณได้

ให้สำรองข้อมูลไว้ โปรดดู "กู้คืนค่าเริ่มต้นจากโรงงานด้วย Acer Recovery Management" ในหน้า 49

Customized Restore จะพยายามเก็บไฟล์ (ข้อมูลผู้ใช้) ของคุณเอาไว้ แต่จะทำการติดตั้งซอฟต์แวร์และไดรเวอร์ใหม่ทั้งหมด ซอฟต์แวร์ที่ติดตั้งไว้ตั้งแต่ที่คุณซื้อพีซีของคุณมาจะถูกลบ

(ยกเว้นซอฟต์แวร์ที่ติดตั้งจาก Windows Store) โปรดดู

"ปรับแต่งการเรียกคืนด้วย Acer Recovery Management" ในหน้า 51

กู้คืนค่าเริ่มต้นจากโรงงานด้วย Acer Recovery Management

1. คลิก **Restore Factory Settings**.

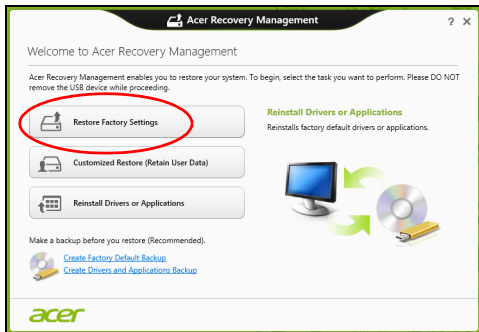

ข้อควรระวัง: 'Restore Factory Settings'

จะลบไฟล์ทั้งหมดบนฮาร์ดไดรฟ์ของคุณ

2. หากคอมพิวเตอร์ของคุณมีระบบปฏิบัติการสองตัว

(มีให้เลือกใช้เฉพาะกับบางรุ่นเท่านั้น) จะปรากฏหน้าต่างตัวเลือกให้เรียกคืน Windows 7 หรือ Windows 8 หากคุณเลือก Windows 7

คอมพิวเตอร์ของคุณจะรีเซ็ตและเรียกคืน Windows 7 หากคุณเลือก Windows 8 หน้าต่างรีเซ็ตพีซีของคุณจะเปิดขึ้น ตามที่ได้ระบุไว้ด้านล่าง

หมายเหตุ: เพื่อให้สามารถใช้คุณสมบัติต่างๆ ของ Windows 8

ได้เต็มที่เมื่อเปลี่ยนจาก Windows 7 ให้เข้าสู่ BIOS (กด <F2>

เมื่อคอมพิวเตอร์ของคุณเปิดขึ้น) แล้วเปลี่ยนโหมดการบูตไปเป็น **UEFI**

หากคุณติดตั้ง Windows 7 ใหม่ คุณต้องเปลี่ยนโหมดการบูตกลับไปเป็น **Legacy** ก่อนรีสตาร์ทคอมพิวเตอร์ของคุณ

3. หน้าต่าง รีเซ็ตพีซีของคุณ จะเปิดขึ้น

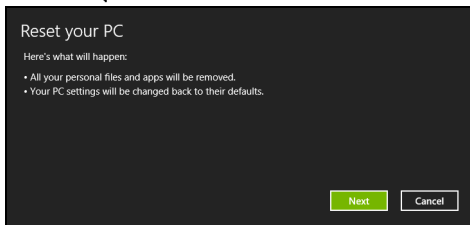

รูปภาพใช้เพื่อการอ้างอิงเท่านั้น

4. คลิก **Next** แล้วเลือกวิธีการลบไฟล์ต่างๆ ของคุณ

a. **Just remove my files**

จะลบไฟล์ทั้งหมดอย่างรวดเร็วก่อนที่จะเรียกคืนคอมพิวเตอร์ของคุณ โดยจะใช้เวลาประมาณ 30 นาที

b. **Fully clean the drive**

ล้างไดรฟ์ของคุณอย่างสมบูรณ์หลังจากที่ไฟล์ถูกลบ ดังนั้นจะไม่สามารถดูไฟล์ใดๆ ได้หลังจากการเรียกคืน การล้างไดรฟ์ใช้เวลานานกว่ามาก อาจใช้เวลาถึง 5 ชั่วโมง แต่จะปลอดภัยกว่าเนื่องจากไฟล์เก่าจะถูกลบอย่างสิ้นเชิง

5. คลิก **Reset**

6. กระบวนการเรียกคืนระบบจะเริ่มต้นโดยการรีสตาร์ทคอมพิวเตอร์ของคุณ จากนั้นจะทำสำเนาไฟล์ไปยังฮาร์ดไดรฟ์ของคุณ

7. หลังจากการเรียกคืนเสร็จสิ้น คุณสามารถเริ่มใช้คอมพิวเตอร์ของคุณได้ โดยการทำซ้ำขั้นตอนที่คุณเริ่มทำแต่แรก

ปรับแต่งการเรียกคืนด้วย Acer Recovery Management

1. คลิก เรียกคืนแบบปรับแต่งค่า (คงข้อมูลผู้ใช้)



2. หน้าต่าง รีเฟรชพีซีของคุณ จะเปิดขึ้น

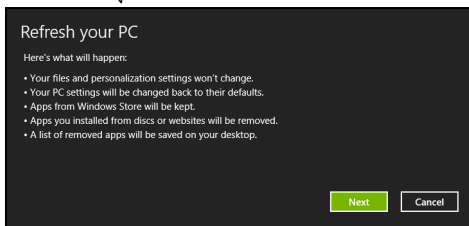

3. คลิก **Next** แล้วคลิก **Refresh**

4. กระบวนการเรียกคืนระบบจะเริ่มต้นโดยการรีสตาร์ทคอมพิวเตอร์ของคุณ จากนั้นจะทำสำเนาไฟล์ไปยังฮาร์ดไดรฟ์ของคุณ ขั้นตอนนี้จะใช้เวลาประมาณ 30 นาที

การเรียกคืนคืนจากข้อมูลที่สำรองไว้เพื่อการเรียกคืนของคุณ

เพื่อเรียกคืนคืนจากข้อมูลที่สำรองไว้บนไดรฟ์ USB:

1. หาข้อมูลสำรองสำหรับเรียกคืนของคุณ
2. เสียบไดรฟ์ USB และเปิดคอมพิวเตอร์ของคุณ
3. หากยังไม่เปิดใช้งาน คุณสามารถเปิดใช้งานได้ใน *F12 Boot Menu*:
 - a. กด **<F2>** เมื่อคอมพิวเตอร์ของคุณเริ่มทำงาน
 - b. ใช้ปุ่มลูกศรซ้ายหรือขวาเพื่อเลือกเมนู **Main**
 - c. กดลูกศรลงจนกระทั่ง **F12 Boot Menu** ถูกเลือก กด **<F5>** เพื่อเปลี่ยนการตั้งค่านี้ไปเป็น **Enabled**
 - d. ใช้ปุ่มลูกศรซ้ายหรือขวาเพื่อเลือกเมนู **Exit**
 - e. ขึ้นอยู่กับประเภทของ BIOS ที่คอมพิวเตอร์ของคุณใช้ เลือก **Save Changes and Exit** หรือ **Exit Saving Changes** และกด **Enter** เลือก **OK** หรือ **Yes** เพื่อยืนยัน
 - f. คอมพิวเตอร์ของคุณจะรีสตาร์ท
4. ระหว่างการสตาร์ทเครื่อง ให้กด **<F12>** เพื่อเปิดเมนูการบู๊ต
เมนูการบู๊ตคือเมนูที่ช่วยคุณเลือกอุปกรณ์ในการสตาร์ทเครื่อง ให้เลือกไดรฟ์ USB
 - a. ใช้ปุ่มลูกศรเพื่อเลือก **USB Device** แล้วกด **Enter**
 - b. Windows
จะเริ่มทำงานจากข้อมูลสำรองแทนที่จะเริ่มกระบวนการเริ่มทำงานตามปกติ
5. เลือกประเภทคีย์บอร์ดของคุณ
6. เลือก **Troubleshoot** แล้วเลือกประเภทของการเรียกคืนที่จะใช้:

- a. คลิก **Advanced** แล้วคลิก **System Restore** เพื่อเริ่มใช้งาน Microsoft System Restore:
Microsoft System Restore จะทำการ 'ถ่าย' การตั้งค่าระบบของคุณเป็นระยะและบันทึกสิ่งเหล่านั้นไว้เป็นจุดเรียกคืน โดยมากแล้วในกรณีที่การแก้ไขปัญหาซอฟต์แวร์สามารถทำได้ยาก คุณสามารถคืนสถานะระบบกลับไปยังจุดเรียกคืนระบบเพื่อให้ระบบของคุณสามารถทำงานได้อีกครั้ง
- b. คลิก **Reset your PC** เพื่อเริ่มกระบวนการรีเซ็ต:
รีเซ็ตพีซีของคุณ จะเป็นการลบทุกอย่างบนฮาร์ดดิสก์ของคุณ จากนั้นจึงติดตั้ง Windows ซอฟต์แวร์และไดรเวอร์ทั้งหมดที่เคยได้รับการติดตั้งไว้ล่วงหน้าบนคอมพิวเตอร์ของคุณ หากคุณสามารถเข้าถึงไฟล์ที่สำคัญบนฮาร์ดไดรฟ์ของคุณได้ ให้สำรองข้อมูลไว้ โปรดดู **"รีเซ็ตพีซีของคุณจากการสำรองข้อมูลเพื่อเรียกคืน"** ในหน้า 54
- c. คลิก **รีเฟรชพีซีของคุณ** เพื่อเริ่มกระบวนการรีเฟรช:
รีเฟรชพีซีของคุณ จะพยายามเก็บไฟล์ (ข้อมูลผู้ใช้) ของคุณเอาไว้ แต่จะทำการติดตั้งซอฟต์แวร์และไดรเวอร์ใหม่ทั้งหมด ซอฟต์แวร์ที่ติดตั้งไว้ตั้งแต่ที่คุณซื้อพีซีของคุณมาจะถูกลบ (ยกเว้นซอฟต์แวร์ที่ติดตั้งจาก Windows Store) โปรดดู **"รีเฟรชพีซีของคุณจากการสำรองข้อมูลเพื่อเรียกคืน"** ในหน้า 55

รีเซ็ตพีซีของคุณจากการสำรองข้อมูลเพื่อเรียกคืน

ข้อควรระวัง: การรีเซ็ตพีซีจะเป็นการลบไฟล์ต่างๆ
ทั้งหมดบนฮาร์ดไดรฟ์ของคุณ

1. หน้าต่าง รีเซ็ตพีซีของคุณ จะเปิดขึ้น

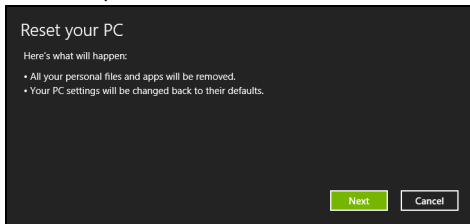

รูปภาพใช้เพื่อการอ้างอิงเท่านั้น

2. คลิก **Next**

3. เลือกระบบปฏิบัติการที่จะทำการเรียกคืน (ปกติจะมีตัวเลือกเพียงตัวเลือกเดียว)

4. เลือกเพื่อเก็บการเปลี่ยนแปลงใดๆ กับฮาร์ดไดรฟ์:

a. หากคุณได้ลบพาร์ติชันสำหรับการเรียกคืนไปแล้ว
หรือมีการเปลี่ยนแปลงกับพาร์ติชันนั้นบนฮาร์ดไดรฟ์
และต้องการเก็บการเปลี่ยนแปลงนี้ไว้ เลือก **No**

b. เพื่อเรียกคืนการตั้งค่าจากโรงงานทั้งหมดของคอมพิวเตอร์ เลือก **Yes**

5. เลือกวิธีการลบไฟล์ต่างๆ ของคุณ:

a. **Just remove my files**

จะลบไฟล์ทั้งหมดอย่างรวดเร็วก่อนที่จะเรียกคืนคอมพิวเตอร์ของคุณ
โดยจะใช้เวลาประมาณ 30 นาที

b. Fully clean the drive

ล้างไดรฟ์ของคุณอย่างสมบูรณ์หลังจากที่ไฟล์ถูกลบ
ดังนั้นจะไม่สามารถดูไฟล์ใดๆ ได้หลังจากการเรียกคืน
การล้างไดรฟ์ใช้เวลานานกว่ามาก อาจใช้เวลาถึง 5 ชั่วโมง
แต่จะปลอดภัยกว่าเนื่องจากไฟล์เก่าจะถูกลบอย่างสิ้นเชิง

6. คลิก **Reset**

7. หลังจากการเรียกคืนเสร็จสิ้น

คุณสามารถเริ่มใช้คอมพิวเตอร์ของคุณได้โดยการทำซ้ำขั้นตอนที่คุณเริ่มทำแต่แรก

รีเฟรชพีซีของคุณจากการสำรองข้อมูลเพื่อเรียกคืน

1. หน้าต่าง รีเฟรชพีซีของคุณ จะเปิดขึ้น

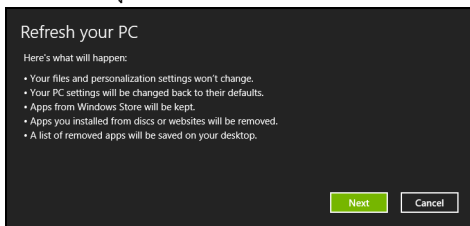

2. คลิก **Next** (ถัดไป)

3. เลือกระบบปฏิบัติการที่จะทำการเรียกคืน (ปกติจะมีตัวเลือกเพียงตัวเลือกเดียว)

4. คลิก **Refresh**

5. กระบวนการเรียกคืนระบบจะเริ่มต้นโดยการรีสตาร์ทคอมพิวเตอร์ของคุณ จากนั้นจะทำสำเนาไฟล์ไปยังฮาร์ดไดรฟ์ของคุณ ขั้นตอนนี้จะใช้เวลาประมาณ 30 นาที

Acer clear.fi

หมายเหตุ: เฉพาะบางรุ่นเท่านั้น

ด้วย Acer clear.fi คุณจะเพลิดเพลินกับวิดีโอ, ภาพถ่ายและเพลง
สตรีมมีเดียจาก หรือถึงอุปกรณ์อื่นๆ ที่มี Acer clear.fi ติดตั้งอยู่

หมายเหตุ: อุปกรณ์ทั้งหมดจะต้องเชื่อมต่ออยู่ภายใต้เครือข่ายเดียวกัน
เพื่อรับชมวิดีโอหรือรับฟังเพลง เปิด **clear.fi Media**, เพื่อเรียกดูภาพถ่าย เปิด
clear.fi Photo

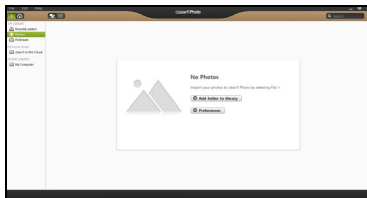
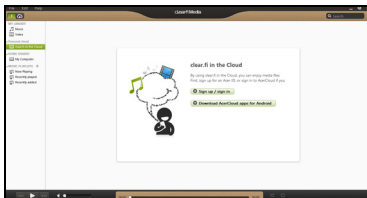

สิ่งสำคัญ: เมื่อคุณเปิดแอปพลิเคชัน clear.fi เป็นครั้งแรก Windows
Firewall จะขอการอนุญาตเพื่ออนุญาตให้ clear.fi เข้าถึงเครือข่ายได้ เลือก
อนุญาตให้เข้าถึง ในแต่ละหน้าต่าง

การเลือกดูมีเดียและภาพถ่าย

ที่รายการในหน้าต่างด้านซ้ายที่แสดงคอมพิวเตอร์ของคุณ ('ห้องสมุดของฉัน')
ถัดไปเป็นอุปกรณ์อื่นๆ หากมีการเชื่อมต่ออยู่กับเครือข่ายของคุณ ('แบ่งปันในบ้าน')
เพื่อดูไฟล์ต่างๆ บนคอมพิวเตอร์ของคุณ เลือกหมวดหมู่หนึ่งจาก 'My Library'
แล้วเรียกดูไฟล์ต่างๆ และโฟลเดอร์ที่ด้านขวา

ไฟล์ที่แบ่งปัน

อุปกรณ์ต่างๆ ที่เชื่อมต่ออยู่กับเครือข่ายของคุณจะแสดงในส่วนของแบ่งปันในบ้าน เลือกอุปกรณ์หนึ่ง แล้วเลือกหมวดหมู่เพื่อเลือกดู

หลังจากรอสั้นๆ ไฟล์และโฟลเดอร์ต่างๆ ที่ได้รับการแบ่งปันจะแสดงที่ด้านขวา เรียกดูไฟล์ที่คุณต้องการเล่น ดับเบิลคลิกเพื่อเริ่มเล่น

ใช้มีเดียคอนโทรลในแถบที่ด้านล่างของหน้าจอเพื่อควบคุมการเล่น ตัวอย่างเช่น เมื่อเลือกเล่นเพลง คุณสามารถเล่น, หยุดชั่วคราว และปรับระดับเสียงได้



หมายเหตุ: คุณต้องเปิดใช้งานการแบ่งปันบนอุปกรณ์ที่คุณเก็บไฟล์ไว้ด้วย เปิด clear.fi บนอุปกรณ์ที่เก็บไฟล์ เลือก แก๊ซ แล้วตรวจสอบให้แน่ใจว่าแบ่งปันห้องสมุดของฉันบนเครือข่ายภายใน ได้ถูกเปิดใช้งาน



อุปกรณ์ใดบ้างที่เข้ากันได้?

อุปกรณ์ที่ได้รับการรับรองจาก Acer สำหรับ clear.fi หรือซอฟต์แวร์ DLNA จะสามารถใช้งานได้กับซอฟต์แวร์ clear.fi รวมถึงพีซีที่รองรับ DLNA, สมาร์ทโฟน และอุปกรณ์ NAS (Network Attached Storage)

การเล่นไปยังอุปกรณ์อื่น

หากคุณต้องการให้เล่นมีเดียบนอุปกรณ์อื่น ต้องทำตามขั้นตอนต่อไปนี้:

1. ที่มุมขวาล่าง เลือก เล่น 
2. เลือกอุปกรณ์ระยะไกลที่ต้องการจะให้เล่นไฟล์นั้น

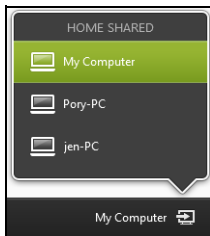

หมายเหตุ:เฉพาะอุปกรณ์ที่ปรับแต่งไว้สำหรับการเล่นเท่านั้นจะปรากฏในรายการให้เลือก พีซีและอุปกรณ์เก็บข้อมูลจะไม่ปรากฏในรายการนี้ เพื่อเพิ่มพีซี Windows ในรายการนี้ เปิด Windows Media Player เลือก **สตรีม** และ **อนุญาตควบคุมเครื่องเล่นของฉันจากระยะไกลได้...**

3. เลือกไฟล์ในหน้าต่างหลัก
แล้วใช้มีเดียคอนโทรลในแถบด้านล่างของหน้าจอเพื่อควบคุมอุปกรณ์จากระยะไกล

สำหรับวิธีใช้เพิ่มเติม ไปยัง <http://www.acer.com/clearfi/download/>

เครื่องมือจัดการพลังงาน

คอมพิวเตอร์เครื่องนี้มีเครื่องมือจัดการพลังงานติดตั้งไว้ในตัวซึ่งทำหน้าที่ติดตามกิจกรรมการทำงานของระบบ

กิจกรรมการทำงานของระบบจะอ้างอิงถึงภารกิจการทำงานของใดๆ ที่ต้องใช้งานอุปกรณ์ใดต่อไปนี้อุปกรณ์หนึ่งหรือมากกว่านั้น คีย์บอร์ด, เมาส์, ฮาร์ดดิสก์, อุปกรณ์ภายนอกที่เชื่อมต่อกับคอมพิวเตอร์ และหน่วยความจำวีดีโอ หากไม่มีกิจกรรมการทำงานของใดถูกตรวจพบในช่วงเวลาหนึ่ง คอมพิวเตอร์จะหยุดอุปกรณ์บางชิ้นเหล่านี้หรือทั้งหมดเพื่อเป็นการรักษาพลังงาน

Acer Green Instant On

หมายเหตุ: มีเฉพาะในบางรุ่นเท่านั้น

คุณสมบัติการเปิดทันที Acer Green

ช่วยให้คอมพิวเตอร์ตื่นจากโหมดสลีปได้ในเวลาน้อยกว่าที่ใช้ในการเปิดฝาเมื่อคุณเปิดฝาเครื่อง หรือทิ้งคอมพิวเตอร์นี้ไว้สักครู่

คอมพิวเตอร์ของคุณจะเข้าสู่โหมดสลีป ขณะคอมพิวเตอร์อยู่ในโหมดสลีป LED แสดงสถานะการทำงานจะติดกะพริบเป็นสีส้ม

เปิดฝาเครื่องหรือกดปุ่มใดๆ เพื่อปลุกคอมพิวเตอร์ขึ้นจากโหมดสลีป

หลังจากที่อยู่ในโหมดสลีปเป็นเวลาหนึ่ง

คอมพิวเตอร์จะเข้าสู่สภาวะหลับลึกโดยอัตโนมัติ เพื่อเก็บรักษาพลังงานแบตเตอรี่ เมื่อคอมพิวเตอร์อยู่ในสภาวะหลับลึก ไฟแสดง LED แสดงสถานะพลังงานจะดับลงในขั้นตอนนี้ แบตเตอรี่จะพร้อมใช้งานไปได้อีกหลายสัปดาห์

กดปุ่มพาวเวอร์เพื่อปลุกคอมพิวเตอร์จากสภาวะหลับลึก

หมายเหตุ: *เมื่ออยู่ในสภาวะหลับลึก
พีซีของคุณจะใช้พลังงานน้อยกว่ามากเมื่อเทียบกับโหมดสลีป
แต่จะต้องใช้เวลานานกว่าที่จะพร้อมทำงานจากสภาวะหลับลึก*

โหมดสลีปและสภาวะหลับลึกทำงานร่วมกันเพื่อให้คุณมั่นใจได้ว่าคอมพิวเตอร์ของคุณจะประหยัดพลังงานมากที่สุดเท่าที่จะเป็นไปได้ในขณะที่จะยังคงพร้อมใช้งานตลอดเวลา

เพื่อประหยัดพลังงานยิ่งขึ้น
คอมพิวเตอร์ของคุณจะเข้าสู่สภาวะหลับลึกและอยู่ในสภาวะนั้นในขณะที่ไม่ถูกเรียกใช้งาน ตัวอย่างเช่น ในระหว่างกลางคืน เพื่อให้การเข้าถึงรวดเร็วยิ่งขึ้น
คอมพิวเตอร์ของคุณจะเข้าสู่โหมดสลีปและอยู่ในสภาวะนั้นในขณะที่อาจถูกใช้งานอยู่บ่อยๆ ตัวอย่างเช่น ในระหว่างเวลาทำงาน

การประหยัดพลังงาน

ปิดระบบการเริ่มใช้งานด่วน

คอมพิวเตอร์ของคุณใช้ระบบการเริ่มใช้งานด่วนเพื่อให้เริ่มเปิดเครื่องใช้งานได้อย่างรวดเร็ว แต่ระบบนี้ใช้พลังงานเล็กน้อยเพื่อรอตรวจสอบสัญญาณในการเริ่มใช้งาน การตรวจสอบนี้จะทำให้แบตเตอรี่ของคอมพิวเตอร์ลดลงอย่างช้าๆ

หากคุณต้องการลดการใช้พลังงานของคอมพิวเตอร์และลดผลกระทบต่อสิ่งแวดล้อม ให้ปิดระบบการเริ่มใช้งานด่วน:

หมายเหตุ: *หากระบบการเริ่มใช้งานด่วนถูกปิดอยู่
คอมพิวเตอร์ของคุณจะใช้เวลากลับจากโหมดสลีปนานกว่าเดิม
หากคอมพิวเตอร์ของคุณมาพร้อมกับคุณสมบัติ Acer Instant On หรือ
Acer Instant Connect คุณสมบัตินี้จะถูกลบด้วย
คอมพิวเตอร์ของคุณจะไม่เริ่มทำงานหากได้รับคำสั่งให้เริ่มทำงานจากเครือข่าย (Wake on LAN).*

1. เปิดเดสก์ท็อป
2. คลิก **ตัวเลือกการใช้พลังงาน** ในพื้นที่แจ้งเตือน
3. เลือก **ตัวเลือกการใช้พลังงานเพิ่มเติม**

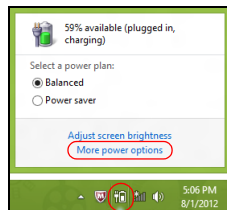

4. เลือก **เลือกหน้าที่ของปุ่มพาวเวอร์**
5. เพื่อเข้าถึงการตั้งค่าสำหรับการปิดเครื่อง เลือก **เปลี่ยนการตั้งค่าที่ไม่มีให้เลือกในปัจจุบัน**

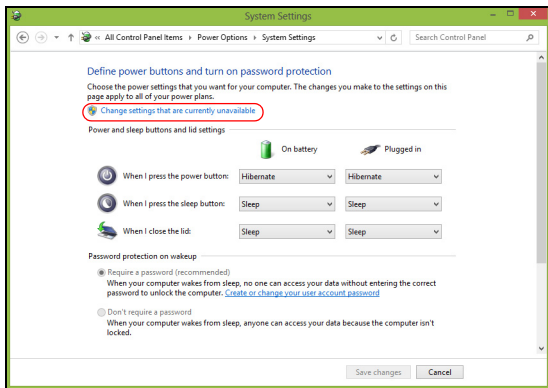

6. เลื่อนลงและเลือกปิด เปิดระบบการเริ่มใช้งานด่วน

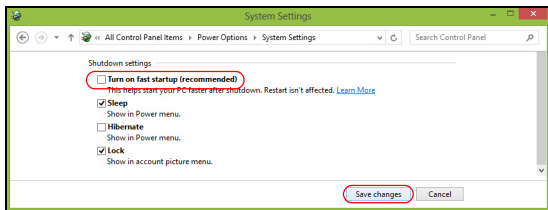

7. เลือก บันทึกการเปลี่ยนแปลง

แบตเตอรี่

คอมพิวเตอร์นี้ใช้แบตเตอรี่ในตัวที่มอบคุณอายุการใช้งานได้นานระหว่างการชาร์จแต่ละครั้ง

ลักษณะของแบตเตอรี่

แบตเตอรี่นี้มีลักษณะจำเพาะดังนี้:

- ได้มาตรฐานเทคโนโลยีแบตเตอรี่ในปัจจุบัน
- การเตือนเมื่อแบตเตอรี่ต่ำ

แบตเตอรี่นี้จะรีชาร์จทุกครั้งที่คุณต่อคอมพิวเตอร์เข้ากับอแดปเตอร์ AC คอมพิวเตอร์ของคุณสนับสนุนการชาร์จระหว่างใช้งานซึ่งช่วยให้คุณรีชาร์จแบตเตอรี่ได้ในขณะใช้งานคอมพิวเตอร์ อย่างไรก็ตาม การรีชาร์จเมื่อปิดคอมพิวเตอร์จะทำให้เวลาในการชาร์จรวดเร็วยิ่งขึ้น

การชาร์จแบตเตอรี่

วิธีการชาร์จแบตเตอรี่

อันดับแรกให้ตรวจสอบว่าแบตเตอรี่ถูกใส่อย่างถูกต้องในช่องใส่แบตเตอรี่ เสียบอแดปเตอร์ AC เข้ากับคอมพิวเตอร์และต่อเข้ากับปลั๊กไฟ

คุณสามารถใช้งานคอมพิวเตอร์ต่อเนื่องในขณะที่ชาร์จแบตเตอรี่ได้จากการเสียบสายไฟ AC อย่างไรก็ตาม

การชาร์จแบตเตอรี่เมื่อปิดคอมพิวเตอร์จะทำให้เวลาในการชาร์จรวดเร็วยิ่งขึ้น

หมายเหตุ: ขอแนะนำให้คุณชาร์จแบตเตอรี่ก่อนเลิกทำงานในแต่ละวัน การชาร์จแบตเตอรี่ให้พร้อมก่อนการเดินทางจะช่วยให้คุณเริ่มวันใหม่พร้อมกับแบตเตอรี่ที่ชาร์จอย่างเต็มเปี่ยม

สำหรับแบตเตอรี่ใหม่

ก่อนที่คุณจะใช้งานแบตเตอรี่เป็นครั้งแรก นี่คือข้อปฏิบัติที่คุณควรทำ:

1. ต่อแอดปเตอร์ AC และชาร์จแบตเตอรี่ให้เต็ม
2. ถอดแอดปเตอร์ AC ออก
3. เปิดคอมพิวเตอร์และทำงานโดยใช้แบตเตอรี่
4. ใช้งานจนกระทั่งมีการแจ้งเตือนแบตเตอรี่ต่ำ
5. ต่อแอดปเตอร์ AC และชาร์จแบตเตอรี่ให้เต็มใหม่อีกครั้ง

ทำซ้ำขั้นตอนเหล่านี้จนกว่าแบตเตอรี่จะถูกชาร์จและปล่อยประจุไฟฟ้าสามครั้ง
ใช้ข้อปฏิบัตินี้สำหรับแบตเตอรี่ใหม่ทั้งหมด
หรือสำหรับแบตเตอรี่ที่ไม่ได้ใช้เป็นเวลานาน

**คำเตือน! ห้ามให้แบตเตอรี่มีอุณหภูมิต่ำกว่า 0°C (32°F) หรือสูงกว่า 45°C (113°F)
อุณหภูมิที่สูงหรือต่ำเกินไปอาจทำให้แบตเตอรี่เสียหายได้**

โดยการทำตามข้อปฏิบัติสำหรับแบตเตอรี่

จะทำให้แบตเตอรี่ของคุณสามารถรับการชาร์จได้สูงสุด

การไม่ทำตามข้อปฏิบัตินี้จะทำให้แบตเตอรี่ของคุณไม่สามารถรับการชาร์จได้สูงสุด
และจะมีอายุการใช้งานที่สั้นลง

นอกจากนี้

อายุการใช้งานของแบตเตอรี่อาจได้รับผลกระทบจากการใช้งานดังต่อไปนี้:

- การใช้คอมพิวเตอร์โดยใช้พลังงานไฟฟ้า AC ที่สม่ำเสมอ
- ห้ามใช้แบตเตอรี่จนหมดประจุไฟฟ้าแล้วจึงรีชาร์จจนเต็มดังที่ได้อธิบายไว้ข้างต้น

- ใช้งานบ่อย ยิ่งคุณใช้งานแบตเตอรี่บ่อยๆ อายุการใช้งานของแบตเตอรี่จะยิ่งสั้นขึ้น แบตเตอรี่มาตรฐานของคอมพิวเตอร์มีอายุการใช้งานสำหรับการชาร์จ 300 ครั้ง

การยืดอายุการใช้งานแบตเตอรี่

การยืดอายุการใช้งานแบตเตอรี่จะช่วยให้คุณได้รับการทำงานสูงสุดจากแบตเตอรี่ รวมถึงเป็นการยืดอายุการชาร์จ/รีชาร์จ และช่วยเพิ่มประสิทธิภาพในการรีชาร์จ ขอแนะนำให้คุณทำตามคำแนะนำด้านล่างนี้:

- ใช้สายไฟ AC เมื่อจำเป็นและใช้งานแบตเตอรี่ในขณะที่เดินทาง
- ถอดการ์ดพีซีออกเมื่อไม่ได้ใช้งาน เนื่องจากการดจะชีพพลังงานอย่างต่อเนื่อง (สำหรับบางรุ่น)
- เก็บเครื่องคอมพิวเตอร์ของคุณไว้ในที่เย็นและแห้ง อุณหภูมิที่แนะนำคือ 10°C (50°F) ถึง 30°C (86°F) อุณหภูมิสูงจะทำให้แบตเตอรี่คายประจุไฟฟ้าอย่างรวดเร็ว
- การรีชาร์จมากเกินไปจะเป็นการลดอายุการใช้งานแบตเตอรี่
- คอยระวังรักษาแบตเตอรี่ AC และแบตเตอรี่ของคุณ

การตรวจสอบระดับพลังงานของแบตเตอรี่

ตัววัดพลังงานของ Windows จะแสดงระดับพลังงานในปัจจุบันของแบตเตอรี่ วางเคอร์เซอร์เหนือไอคอนแบตเตอรี่/พาวเวอร์บนทาสก์บาร์เพื่อดูระดับการชาร์จของแบตเตอรี่

การเตือนแบตเตอรี่ต่ำ

เมื่อทำงานโดยใช้แบตเตอรี่ให้คอยดูที่ตัววัดพลังงานของ Windows

คำเตือน! ดอแปกเตอร์ AC

ให้เร็วที่สุดเท่าที่ทำได้หากปรากฏการเตือนแบดเตอรีต่ำ

ข้อมูลอาจสูญหายหากใช้แบดเตอรีจนหมดและคอมพิวเตอร์จะปิดการ
ทำงาน

เมื่อปรากฏการเตือนแบดเตอรีต่ำ

วิธีปฏิบัติที่แนะนำจะขึ้นอยู่กับสถานการณ์ของคุณ:

สถานการณ์	การกระทำที่แนะนำ
มือแปกเตอร์ AC และปลั๊กไฟ	<ol style="list-style-type: none">1. เสียบอแปกเตอร์ AC เข้ากับคอมพิวเตอร์และต่อเข้ากับปลั๊กไฟ2. บันทึกไฟล์ที่ใช้งานอยู่ทั้งหมด3. ทำงานต่อ ปิดคอมพิวเตอร์หากคุณต้องการรีชาร์จแบดเตอรีอย่าง รวดเร็ว
มือแปกเตอร์ AC หรือปลั๊กไฟ	<ol style="list-style-type: none">1. บันทึกไฟล์ที่ใช้งานอยู่ทั้งหมด2. ปิดแอปพลิเคชันทั้งหมด3. ปิดคอมพิวเตอร์ของคุณ

การเดินทางไปกับคอมพิวเตอร์ของคุณ

ส่วนนี้ให้คำแนะนำและเคล็ดลับสำหรับการนำโน้ตบุ๊กพีซีไปยังที่ต่างๆหรือเดินทางไปกับคุณ

ยกเลิกการเชื่อมต่อกับเดสก์ท็อป

ทำตามขั้นตอนเหล่านี้เพื่อยกเลิกการเชื่อมต่อคอมพิวเตอร์ของคุณกับอุปกรณ์เสริมภายนอก:

1. บันทึกไฟล์ที่ใช้งานอยู่ทั้งหมด
2. นำดิสก์ออกจากไดรฟ์ออปติคัล
3. ปิดคอมพิวเตอร์
4. ปิดฝาจอแสดงผล
5. ถอดสายไฟออกจากอะแดปเตอร์ AC
6. ถอดคีย์บอร์ด, อุปกรณ์ชี้ตำแหน่ง, เครื่องพิมพ์, จอแสดงผลภายนอก, และอุปกรณ์ภายนอกอื่นๆ
7. ถอดระบบลิ้นค Kensington
หากคุณใช้เพื่อรักษาความปลอดภัยของคอมพิวเตอร์

ไปในที่ต่างๆ

เมื่อคุณเดินทางไปในสถานที่ใกล้ๆ ตัวอย่างเช่น จากโต๊ะทำงานไปยังห้องประชุม

การเตรียมคอมพิวเตอร์

ก่อนย้ายคอมพิวเตอร์ ปิดฝาและล๊อคจอแสดงผลเพื่อให้เครื่องอยู่ในโหมด Sleep จากนั้นคุณสามารถนำคอมพิวเตอร์ไปเก็บคุณได้อย่างปลอดภัยไม่ว่าคุณจะไปยังที่ใด ภายในตึก เพื่อปลุกคอมพิวเตอร์จากโหมด Sleep เปิดฝาจอแสดงผลและ กด และปล่อย ปุ่มพาวเวอร์

หากคุณนำคอมพิวเตอร์ไปยังสำนักงานของลูกค้าหรือตึกสำนักงานอื่น คุณอาจต้องการปิดการทำงานของคอมพิวเตอร์

กด *ปุ่ม Windows* + <C> แล้วคลิก **การตั้งค่า** > **เปิดปิด** จากนั้นคลิกที่ **ซัดดาวน** หรือ:

คุณสามารถทำให้คอมพิวเตอร์อยู่ในโหมด Sleep ได้โดยการกด <Fn> + <F4> แล้วปิดจอแสดงผล

เมื่อคุณต้องการใช้งานคอมพิวเตอร์อีกครั้ง ให้เปิดล๊อคและเปิดฝาจอแสดงผล จากนั้น กด และปล่อย ปุ่มพาวเวอร์

*หมายเหตุ: คอมพิวเตอร์นี้อาจเข้าสู่โหมดจำศีลหรือโหมด
หลับลึกหลังจากเข้าสู่โหมดพักแล้วช่วงเวลาหนึ่ง*

ต้องการนำเข้าประชุม

หากการประชุมของคุณใช้เวลาเพียงสั้นๆ คุณอาจไม่จำเป็นต้องนำสิ่งใดไปเก็บคุณ ยกเว้นคอมพิวเตอร์ หากการประชุมของคุณจะต้องใช้เวลานาน หรือหากแบตเตอรี่ไม่ได้ถูกชาร์จให้เต็ม คุณอาจต้องนำอแดปเตอร์ AC ไปเก็บคุณด้วยเพื่อเสียบปลั๊กคอมพิวเตอร์ในห้องประชุม

หากห้องประชุมไม่มีปลั๊กไฟ

คุณอาจลดการสิ้นเปลืองแบตเตอรี่ได้โดยการให้คอมพิวเตอร์อยู่ในโหมด Sleep กด <Fn> + <F4> หรือปิดฝาจอแสดงผลเมื่อคุณไม่ได้ใช้งานคอมพิวเตอร์

นำคอมพิวเตอร์กลับบ้าน

เมื่อคุณนำคอมพิวเตอร์กลับบ้านหรือในทางกลับกัน

การเตรียมคอมพิวเตอร์

หลังจากยกเลิกการเชื่อมต่อกับเดสก์ท็อปของคุณ

ให้ทำตามขั้นตอนเหล่านี้เพื่อเตรียมคอมพิวเตอร์สำหรับการเดินทางกลับบ้าน:

- ตรวจสอบว่าคุณได้ลบมีเดียหรือคอมแพ็คดิสก์ทั้งหมดออกจากไดรฟ์แล้ว การไม่ลบมีเดียออกอาจส่งผลให้เกิดความเสียหายต่อหัวไดรฟ์
- เก็บคอมพิวเตอร์ลงในเคสที่สามารถปกป้องเครื่องจากการสั่นหล่นและมีเบาะนุ่มๆ เพื่อลดแรงกระแทกหากเครื่องตกพื้น

ข้อควรระวัง: ห้ามเก็บอุปกรณ์ต่างๆ ไว้ติดกับฝาคอมพิวเตอร์ แรงกดบนฝาเครื่องสามารถทำให้จอแสดงผลเสียหายได้

ต้องการนำติดตัวไปกับคุณ

เว้นแต่คุณมีอุปกรณ์บางส่วนอยู่ที่บ้านแล้ว

ให้นำอุปกรณ์ต่อไปนี้ติดตัวไปกับคุณด้วย:

- อแดปเตอร์ AC และสายไฟ
- ฟิม์โปสเตอร์การติดตั้ง

ข้อควรพิจารณาเป็นพิเศษ

ทำตามแนวทางนี้เพื่อป้องกันคอมพิวเตอร์ของคุณในขณะที่เดินทางไปและกลับจากที่ทำงาน:

- ลดผลกระทบจากการเปลี่ยนแปลงของอุณหภูมิโดยเก็บคอมพิวเตอร์ไว้กับคุณ

- หากคุณต้องการหยุดพักเป็นระยะเวลาหนึ่งและไม่สามารถนำคอมพิวเตอร์ไปกับคุณได้ ให้วางคอมพิวเตอร์ไว้ในช่องเก็บของท้ายรถ เพื่อหลีกเลี่ยงการได้รับความร้อนมากเกินไป
- การเปลี่ยนแปลงของอุณหภูมิและความชื้นสามารถทำให้เกิดหยดน้ำได้นำคอมพิวเตอร์มาอยู่ ณ อุณหภูมิห้องและตรวจสอบว่าเกิดหยดน้ำที่จอแสดงผลหรือไม่ก่อนเปิดเครื่องคอมพิวเตอร์ หากอุณหภูมิเปลี่ยนแปลงเกินกว่า 10°C (18°F) พยายามให้คอมพิวเตอร์กลับสู่อุณหภูมิห้องช้าๆ หากเป็นไปได้ ให้วางคอมพิวเตอร์ไว้ในสภาพแวดล้อมซึ่งมีอุณหภูมิอยู่ในระหว่างอุณหภูมิภายนอกและอุณหภูมิห้องเป็นเวลา 30 นาที

การจัดตั้งสำนักงานในบ้าน

หากคุณทำงานกับคอมพิวเตอร์ที่บ้านบ่อยๆ คุณอาจต้องการซื้ออแดปเตอร์ AC ชั้นที่สองสำหรับใช้ที่บ้าน ด้วยอแดปเตอร์ AC ชั้นที่สอง คุณสามารถหลีกเลี่ยงการแบกน้ำหนักเพิ่มเติมจากการเดินทางไปและกลับจากที่บ้าน

หากคุณใช้คอมพิวเตอร์ที่บ้านเป็นระยะเวลาหนึ่ง คุณอาจต้องการเพิ่มคีย์บอร์ด, จอแสดงผล หรือเมาส์

เดินทางไปกับคอมพิวเตอร์

เมื่อคุณต้องเดินทางไปทีไกลขึ้น เช่น จากตึกสำนักงานของคุณ ไปยังสำนักงานของลูกค้าหรือเดินทางไปยังต่างจังหวัด

การเตรียมคอมพิวเตอร์

เตรียมคอมพิวเตอร์เช่นเดียวกับที่คุณนำกลับไปที่บ้าน ตรวจสอบให้แน่ใจว่าแบตเตอรี่ในคอมพิวเตอร์ถูกชาร์จแล้ว ระบบรักษาความปลอดภัยของสนามบินอาจจำเป็นต้องให้คุณเปิดคอมพิวเตอร์เมื่อนำเครื่องเข้าไปยังบริเวณประตูทางออก

ต้องการนำติดตัวไปกับคุณ

นำอุปกรณ์ต่อไปนี้ไปกับคุณ:

- อแดปเตอร์ AC
- ไฟล์ไดรเวอร์เครื่องพิมพ์เพิ่มเติมหากคุณวางแผนที่จะใช้งานเครื่องพิมพ์อื่น

ข้อควรพิจารณาเป็นพิเศษ

เพิ่มเติมจากแนวทางการนำคอมพิวเตอร์กลับไปที่บ้าน ทำตามแนวทางเหล่านี้เพื่อปกป้องคอมพิวเตอร์ของคุณในขณะที่เดินทาง

- นำคอมพิวเตอร์ใส่ในกระเป๋าเดินทางที่คุณเป็นผู้ถือเอง
- หากเป็นไปได้ ให้มีการตรวจสอบคอมพิวเตอร์ด้วยมือเครื่องเอกซเรย์ที่ใช้สำหรับระบบรักษาความปลอดภัยของสนามบินไม่เป็นอันตรายต่อตัวเครื่อง แต่ห้ามนำคอมพิวเตอร์ผ่านเครื่องตรวจจับโลหะ

นำคอมพิวเตอร์เดินทางไปยังต่างประเทศ

เมื่อคุณเดินทางจากประเทศหนึ่งไปยังอีกประเทศหนึ่ง

การเตรียมคอมพิวเตอร์

เตรียมคอมพิวเตอร์เช่นเดียวกับที่คุณเตรียมสำหรับการเดินทาง

อะไรที่ต้องนำติดตัวไปกับคุณ

นำอุปกรณ์ต่อไปนี้ไปกับคุณ:

- แอดปเตอ์ AC
- สายไฟที่ใช้ได้สำหรับประเทศที่คุณจะเดินทางไป
- ไฟล์ไดรเวอร์เครื่องพิมพ์เพิ่มเติมหากคุณวางแผนที่จะใช้งานเครื่องพิมพ์อื่น
- เอกสารยืนยันการซื้อ หากคุณจำเป็นต้องแสดงให้กับหน่วยงานต่างๆ
- เอกสารการรับประกันสำหรับการเดินทางในต่างประเทศ

ข้อควรพิจารณาเป็นพิเศษ

ทำตามข้อควรพิจารณาเป็นพิเศษเมื่อนำคอมพิวเตอร์เดินทางไปด้วย

นอกจากนี้ คำแนะนำเหล่านี้จะเป็นประโยชน์เมื่อต้องเดินทางไปยังต่างประเทศ:

- เมื่อต้องเดินทางไปยังประเทศอื่น ให้ตรวจสอบแรงดันไฟฟ้า AC ท่อถิ่นและสายไฟแอดปเตอ์ AC ของคุณว่ามีความเข้ากันได้หรือไม่ หากไม่สามารถใช้ได้ ให้ซื้อสายไฟที่เข้ากันได้กับแรงดันไฟฟ้า AC ท่อถิ่น ห้ามซื้อชุดแปลงไฟที่วางขายเพื่อปรับการใช้พลังงานของคอมพิวเตอร์
- หากคุณใช้โมเด็ม ตรวจสอบว่าโมเด็มและหัวต่อนั้นมีความเข้ากันได้กับระบบสื่อสารโทรคมนาคมของประเทศที่คุณเดินทางไปหรือไม่

ปกป้องคอมพิวเตอร์ของคุณ

คอมพิวเตอร์ของคุณคือการลงทุนที่มีค่าและจำเป็นต้องเอาใจใส่ดูแล เรียนรู้วิธีการปกป้องและดูแลคอมพิวเตอร์ของคุณ

การใช้รหัสผ่าน

รหัสผ่านจะปกป้องคอมพิวเตอร์ของคุณจากการเข้าถึงที่ไม่ได้รับอนุญาต การตั้งรหัสผ่านจะเป็นการสร้าง

การปกป้องในระดับที่หลากหลายนมากขึ้นสำหรับคอมพิวเตอร์และข้อมูล:

- รหัสผ่านสำหรับซูเปอร์ไวเซอร์จะป้องกันการเข้าถึงที่ไม่ได้รับอนุญาตสำหรับยูทิลิตี้ไบออส เมื่อตั้งค่าแล้ว คุณต้องป้อนรหัสผ่านเพื่อเข้าถึงยูทิลิตี้ไบออส ดู **"BIOS ยูทิลิตี้"** ในหน้า 92
- รหัสผ่านของผู้ใช้จะปกป้องคอมพิวเตอร์ของคุณจากการใช้งานที่ไม่ได้รับอนุญาต รวมการใช้งานรหัสผ่านนี้เข้ากับการตรวจสอบรหัสผ่านบนกระบวนการบูตเครื่องและการกลับจากโหมด Hibernation (ถ้ามี) เพื่อความปลอดภัยสูงสุด
- รหัสผ่านเมื่อบูตจะปกป้องคอมพิวเตอร์ของคุณจากการใช้งานที่ไม่ได้รับอนุญาต รวมการใช้งานรหัสผ่านนี้เข้ากับการตรวจสอบรหัสผ่านบนกระบวนการบูตเครื่องและการกลับจากโหมด Hibernation (ถ้ามี) เพื่อความปลอดภัยสูงสุด

สิ่งสำคัญ: อย่าลืมห้รหัสผ่านสำหรับซูเปอร์ไวเซอร์ของคุณ!

หากคุณลืมห้รหัสผ่าน

โปรดติดต่อตัวแทนจำหน่ายหรือศูนย์บริการที่ได้รับอนุญาต

การป้อนรหัสผ่าน

เมื่อตั้งค่ารหัสผ่าน จะมีการถามรหัสผ่านปรากฏขึ้นที่หน้าจอแสดงผล

- เมื่อตั้งค่ารหัสผ่านสำหรับซูเปอร์ไวเซอร์ การถามจะปรากฏขึ้นเมื่อคุณกด <F2> เพื่อเข้าสู่ยูทิลิตี้ไบออสเมื่อบูต
- พิมพ์รหัสผ่านสำหรับซูเปอร์ไวเซอร์และกด <Enter> เพื่อเข้าสู่ยูทิลิตี้ไบออสเมื่อบูต หากคุณใส่รหัสผ่านไม่ถูกต้อง จะมีข้อความเตือนปรากฏขึ้น ลองใหม่อีกครั้งและกด <Enter>
- เมื่อได้ตั้งค่ารหัสผ่านสำหรับผู้ใช้และรหัสผ่านเมื่อบูตแล้ว จะมีการถามเมื่อบูต
- พิมพ์รหัสผ่านสำหรับผู้ใช้และกด <Enter> เพื่อเข้าใช้งานคอมพิวเตอร์ หากคุณใส่รหัสผ่านไม่ถูกต้อง จะมีข้อความเตือนปรากฏขึ้น ลองใหม่อีกครั้งและกด <Enter>

สิ่งสำคัญ: คุณมีโอกาสในการใส่รหัสผ่านเพียงสามครั้งเท่านั้น หากคุณใส่รหัสผ่านไม่ถูกต้องหลังจากครั้งที่สาม ระบบจะค้าง กด ปุ่ม พาวเวอร์ค้างไว้ราวสิวินาทีเพื่อปิดคอมพิวเตอร์ จากนั้นให้เปิดเครื่องและลองใหม่อีกครั้ง

Acer Theft Shield

หมายเหตุ: คุณสมบัตินี้มีให้เฉพาะบางรุ่นเท่านั้น

Acer Theft Shield

คือเครื่องมือสำหรับคอมพิวเตอร์ของคุณที่จะช่วยป้องกันการโจรกรรมด้วยการแจ้งเตือนคุณหากคอมพิวเตอร์ของคุณถูกเคลื่อนออกจากระยะสัญญาณของโทรศัพท์มือถือ Android หรือเครือข่ายไร้สายที่กำหนด

เพื่อเริ่ม Acer Theft Shield, ให้ดับเบิลคลิกที่ไอคอน *Acer Theft Shield บนเดสก์ท็อป*, หรือจาก *Start* แล้วเริ่มพิมพ์ 'Acer Theft Shield' เพื่อเปิด*การค้นหา*และรายการผลลัพธ์

หมายเหตุ: Acer Theft Shield จำเป็นต้องใช้รหัสผ่านล็อกออน Windows หากคุณยังไม่ได้ตั้งรหัสผ่าน คุณจะได้รับการแจ้งให้ตั้งรหัส

เมื่อ Acer Theft Shield ทำงาน

คุณจะถูกขอให้เลือกประเภทการตรวจสอบที่คุณต้องการจะใช้ คุณสามารถเลือก:

- ใช้โทรศัพท์ **Android**

- ใช้เครือข่าย Wi-Fi



หากคุณเลือก **ใช้โทรศัพท์ Android** คุณจะพบรหัส QR (Quick Reference) ที่คุณสามารถใช้โทรศัพท์ของคุณสแกนได้ รหัส QR จะมีลิงค์ที่จะทำให้คุณดาวน์โหลดแอปพลิเคชัน Android มายังโทรศัพท์ของคุณได้

เคล็ดลับ: หากคุณไม่ได้เลือกที่จะใช้โทรศัพท์ Android ในขั้นตอนนี้ คุณสามารถที่จะเลือกใช้โทรศัพท์ Android ได้ทุกเมื่อจาก "การตั้งค่า" ในหน้า 78

หมายเหตุ: หากโทรศัพท์ของคุณไม่ได้ติดตั้งโปรแกรมอ่านบาร์โค้ด คุณจำเป็นต้องดาวน์โหลดโปรแกรมมาก่อนที่คุณจะสแกนรหัส QR



เมื่อคุณดาวน์โหลดแอปพลิเคชัน Android มายังโทรศัพท์ของคุณเรียบร้อยแล้ว ให้คลิก **Next (ถัดไป)** เพื่อเริ่มการตั้งค่า Acer Theft Shield คลิก **Start (เริ่มต้น)** เพื่อเปิดคุณสมบัติ Wi-Fi สอดสปอตของโน้ตบุ๊กคุณ ซึ่งจะทำให้โทรศัพท์ของคุณตรวจพบโน้ตบุ๊กของคุณได้

การใช้ Acer Theft Shield

ทั่วไป

เมื่อคุณได้เลือกวิธีการที่จะใช้งานแล้ว คุณจะพบกับหน้า *General (ทั่วไป)* ซึ่งจะช่วยให้คุณเปิดการทำงานของ Acer Theft Shield และเลือกปุ่มสวิตช์สำหรับเปิดการทำงานของ Acer Theft Shield คุณสามารถกดปุ่มสวิตช์เพื่อทำการป้องกันคอมพิวเตอร์ของคุณได้ทุกเมื่อ

การตั้งค่า

หน้า *Settings (การตั้งค่า)* จะช่วยให้คุณเปลี่ยนแปลงการตั้งค่าการเตือน และยังตั้งค่าการแจ้งเตือนบนโทรศัพท์ Android ของคุณด้วย

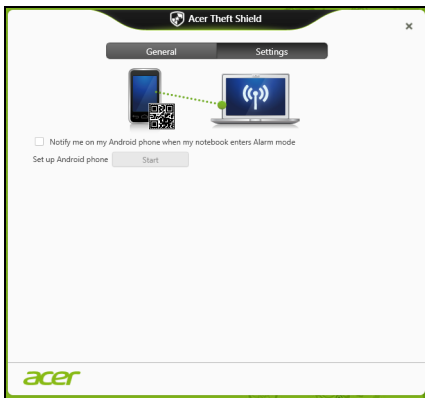

แตะที่ **Edit (แก้ไข)** ในหัวข้อ *ปรับตั้งค่าเครือข่าย Wi-Fi* ของโน้ตบุ๊กคุณ เพื่อเปลี่ยน SSID

ที่โน้ตบุ๊กของคุณจะแพร่สัญญาณในขณะที่ทำการลิงค์กับโทรศัพท์มือถือ Android ของคุณ

คุณยังสามารถเปลี่ยนระยะเวลาการแจ้งเตือนได้จากเมนูดรอปดาวน์ในหัวข้อ *การตั้งค่าโหมดแจ้งเตือน*

เคล็ดลับ: เพื่อดูรหัส QR สำหรับดาวน์โหลดแอปพลิเคชัน Android อีกครั้ง ให้คลิกที่ไอคอน 

การเชื่อมต่อเครือข่าย

คุณสมบัติทางเครือข่ายที่ติดตั้งไว้ในตัว

คุณสมบัติด้านเครือข่ายที่ติดตั้งไว้ในตัวช่วยให้คุณเชื่อมต่อคอมพิวเตอร์ของคุณเข้ากับเครือข่ายพื้นฐานอีเธอร์เน็ต

เพื่อใช้คุณสมบัติด้านเครือข่าย เชื่อมต่อสายอีเธอร์เน็ตจากพอร์ตอีเธอร์เน็ต (RJ-45) บนแผงซีของคอมพิวเตอร์เข้ากับแจ็คเครือข่ายหรือสวิตช์บนเครือข่ายของคุณ

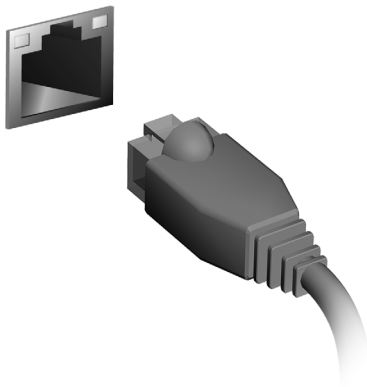

เครือข่ายไร้สาย

การเชื่อมต่ออินเทอร์เน็ต

เปิดระบบการเชื่อมต่อไร้สายของคอมพิวเตอร์ไว้ในเบื้องต้น

Windows จะตรวจหาและแสดงรายชื่อเครือข่ายที่ใช้งานได้ในช่วงการตั้งค่า
เลือกเครือข่ายของคุณและป้อนรหัสผ่านหากจำเป็น

หรือเปิด Internet Explorer และทำตามขั้นตอนต่างๆ ที่ระบุ

โปรดดูข้อมูลนี้ได้จากเอกสารประกอบของ ISP หรือเราเตอร์ของคุณ

Acer Instant Connect

Instant Connect

ช่วยให้เชื่อมต่อได้อย่างรวดเร็วกับเครือข่ายที่คอมพิวเตอร์ใช้เชื่อมต่อบ่อยมากที่สุด

Acer Instant Update

Instant update

ถูกใช้เพื่ออัปเดตแอปพลิเคชันดังต่อไปนี้โดยอัตโนมัติเมื่อระบบกลับสู่สถานะปกติและมีการเชื่อมต่ออินเทอร์เน็ตให้ใช้งาน:

- บราวเซอร์: Internet Explorer 9 หรือเหนือกว่า (ไม่รวมเว็บไซต์โอ)
- อีเมล: Outlook 2010 หรือเหนือกว่า

เครือข่ายไร้สาย

LAN ไร้สายหรือ WLAN คือเครือข่ายภายในพื้นที่แบบไร้สาย ซึ่งจะสามารถเชื่อมโยงคอมพิวเตอร์สองเครื่องหรือมากกว่านั้นเข้าด้วยกันได้โดยไม่ต้องใช้สายใดๆ การตั้งค่าเครือข่ายไร้สายนั้นง่ายดายและจะช่วยให้คุณแบ่งปันไฟล์ อุปกรณ์ต่อพ่วง และการเชื่อมต่ออินเทอร์เน็ตร่วมกันได้

อะไรคือประโยชน์ที่ได้จากเครือข่ายไร้สาย?

เคลื่อนที่ได้

ระบบ LAN ไร้สายนั้นช่วยให้คุณและผู้ใช้คนอื่น ๆ ในเครือข่ายภายในบ้านของคุณนั้นเข้าใช้งานไฟล์และอุปกรณ์ต่างๆ ร่วมกันได้ผ่านทางเครือข่าย เช่น เครื่องพิมพ์หรือเครื่องสแกน อีกทั้งคุณยังสามารถใช้งานการเชื่อมต่ออินเทอร์เน็ตร่วมกันกับคอมพิวเตอร์เครื่องอื่นๆ ในบ้านของคุณได้ด้วย

การติดตั้งที่รวดเร็วและง่ายดาย

การติดตั้งระบบ LAN ไร้สายนั้นสามารถทำได้อย่างรวดเร็วและง่ายดาย และยังช่วยลดความยุ่งยากที่ต้องเดินสายต่างๆ ผ่านกำแพงและเพดานออกไป

ส่วนประกอบของ LAN ไร้สาย

เพื่อตั้งค่าเครือข่ายไร้สายที่บ้านของคุณ คุณจำเป็นต้องมีสิ่งเหล่านี้:

จุดเชื่อมต่อ (เราท์เตอร์)

จุดเชื่อมต่อ (เราท์เตอร์) คืออุปกรณ์ในการรับส่งสัญญาณสองทิศทางที่จะแพร่กระจายข้อมูลไปยังบริเวณโดยรอบ จุดเชื่อมต่อนั้นทำงานเป็นตัวกลางระหว่างเครือข่ายแบบใช้สายและแบบไร้สาย

เราเตอร์ส่วนมากจะมีโมเด็ม DSL

ในตัวที่จะช่วยให้คุณสามารถเข้าใช้งานการเชื่อมต่อ DSL ความเร็วสูงได้ โดยทั่วไป ISP (ผู้ให้บริการอินเทอร์เน็ต) ที่คุณได้เลือกใช้บริการนั้นจะมีโมเด็ม/เราเตอร์มาให้เมื่อสมัครใช้บริการ อ่านคู่มือที่มากับจุดเชื่อมต่อ/เราเตอร์ของคุณให้ละเอียดเพื่อดูรายละเอียดคำแนะนำในการติดตั้ง

การใช้งานการเชื่อมต่อ Bluetooth

Bluetooth คือเทคโนโลยีที่ช่วยให้คุณส่งถ่ายข้อมูลได้แบบไร้สายผ่านระยะทางใกล้ๆ ระหว่างอุปกรณ์ประเภทต่างๆ อุปกรณ์ที่เปิดใช้งาน Bluetooth ได้นั้นมีทั้งคอมพิวเตอร์ โทรศัพท์มือถือ แท็บเล็ต ชุดหูฟังไร้สาย และคีย์บอร์ด เพื่อใช้งาน Bluetooth คุณต้องแน่ใจว่ามีสิ่งเหล่านี้:

1. Bluetooth ถูกเปิดใช้งานอยู่บนอุปกรณ์ทั้งสองตัว
2. อุปกรณ์ของคุณนั้นได้รับการ "จับคู่" (หรือเชื่อมต่อ)

การเปิดใช้งานและปิดใช้งาน Bluetooth

อแดปเตอร์ Bluetooth ต้องถูกเปิดใช้งานบนอุปกรณ์ทั้งสองตัว สำหรับคอมพิวเตอร์ของคุณ การทำงานนี้อาจเป็นสวิตช์ภายนอกเป็นการตั้งค่าซอฟต์แวร์ หรือเปิดดองเกิ้ล Bluetooth แยกต่างหากที่เสียบเข้ากับพอร์ต USB ของคอมพิวเตอร์ (หากไม่มีอแดปเตอร์ Bluetooth ภายนอกให้ใช้งาน)

หมายเหตุ: โปรดดูคู่มือผู้ใช้ของอุปกรณ์ของคุณเพื่อระบุวิธีการเปิดอแดปเตอร์ Bluetooth ของอุปกรณ์นั้นๆ

จากนั้น ที่บริเวณการแจ้งเตือน ให้คลิกที่ไอคอน Bluetooth แล้วเลือก **Open Settings (เปิดการตั้งค่า)**

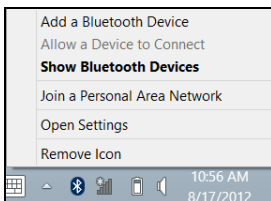

เลือกกล่องทำเครื่องหมาย **Allow Bluetooth devices to find this computer (อนุญาตให้อุปกรณ์ Bluetooth ตรวจพบคอมพิวเตอร์เครื่องนี้)** แล้วคลิก **Apply (นำไปใช้)** แล้วจากนั้นคลิก **OK**

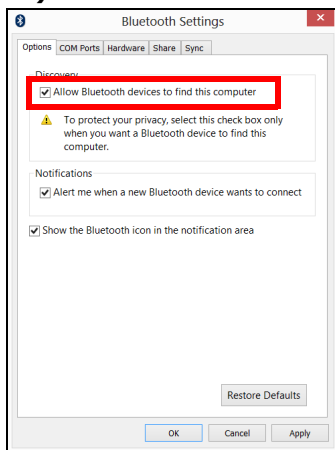

Bluetooth อแดปเตอร์ในคอมพิวเตอร์ของคุณในตอนนี้จะถูกเปิดใช้งาน และพร้อมสำหรับการเพิ่มอุปกรณ์ Bluetooth ของคุณ

เพื่อปิดการทำงานของอแดปเตอร์ Bluetooth ของคอมพิวเตอร์ ให้ทำตามขั้นตอนดังนี้:

1. กด *ปุ่ม Windows* + **<W>** แล้วพิมพ์ **Wireless**
2. ในผลที่แสดง คลิกที่ **ไร้สาย**
3. คลิกเพื่อสลับค่าภายใต้ **Bluetooth** เพื่อเปิด/ปิดการทำงาน

การเพิ่มอุปกรณ์ Bluetooth

อุปกรณ์ใหม่ทุกชิ้นจะต้องได้รับการ "จับคู่" กับอแดปเตอร์ Bluetooth ของคอมพิวเตอร์ของคุณเสียก่อน

นั่นหมายถึงอุปกรณ์นั้นต้องได้รับการอนุญาตเพื่อวัตถุประสงค์ด้านความปลอดภัย คุณต้องการทำการจับคู่เพียงแค่ครั้งเดียวเท่านั้น หลังจากนั้น เพียงแค่ทำการเปิดอแดปเตอร์ Bluetooth ของอุปกรณ์ทั้งสองก็จะเป็นการเชื่อมต่ออุปกรณ์เข้าด้วยกัน

จากบริเวณการแจ้งเตือน ให้คลิกที่ไอคอน Bluetooth แล้วเลือก **Add a Bluetooth Device (เพิ่มอุปกรณ์)**

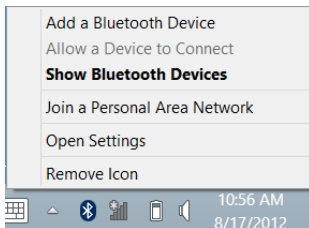

คลิกอุปกรณ์ที่คุณต้องการจะเพิ่ม

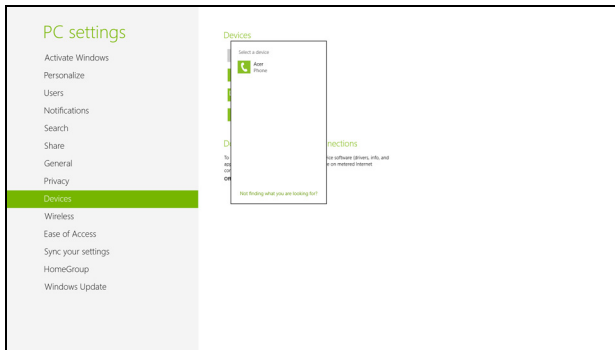

จะมีรหัสแสดงอยู่บนคอมพิวเตอร์ของคุณ
ซึ่งควรจะตรงกับรหัสที่แสดงอยู่บนอุปกรณ์ เลือก **ใช่** จากนั้น
ให้ยอมรับการจับคู่จากอุปกรณ์ของคุณ

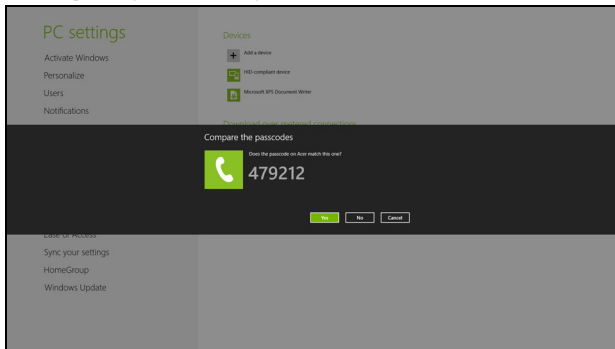

หมายเหตุ: อุปกรณ์บางตัวที่ใช้เทคโนโลยี Bluetooth ในเวอร์ชันที่ต่ำกว่าจะขอให้อุปกรณ์ทั้งสองป้อนรหัส PIN ในกรณีที่อุปกรณ์เครื่องใดเครื่องหนึ่งไม่มีที่ป้อนข้อมูล (เช่นชุดหูฟัง) รหัสผ่านจะเป็นฮาร์ดโค้ดที่อยู่ในตัวอุปกรณ์ (โดยทั่วไปแล้วจะเป็น "0000" หรือ "1234") คุณคือผู้ใช้ของคุณสำหรับข้อมูลเพิ่มเติม

อุปกรณ์ของคุณจะแสดงในรายการอุปกรณ์หากได้รับการจับคู่เรียบร้อยแล้ว เปิด **Control Panel** ภายใต้ **Hardware and Sound** คลิกที่ **View devices and printers** คลิกขวาที่อุปกรณ์ของคุณและเลือก **Advanced Operations > Connect to operation window**

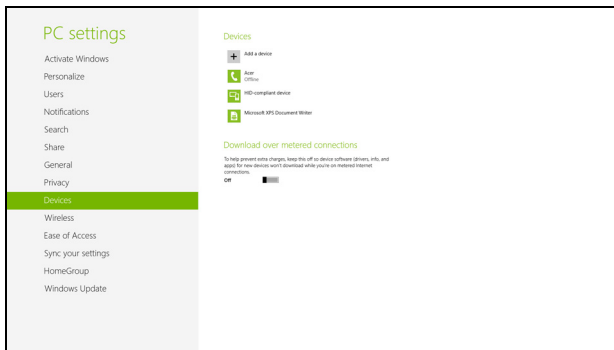

หน้าจอการควบคุมช่วยให้คุณเล่นเพลงและเสียงจากอุปกรณ์ของคุณผ่านคอมพิวเตอร์ของคุณ ส่งไฟล์ไปยังไปยังอุปกรณ์ของคุณ และเปลี่ยนแปลงการตั้งค่า Bluetooth

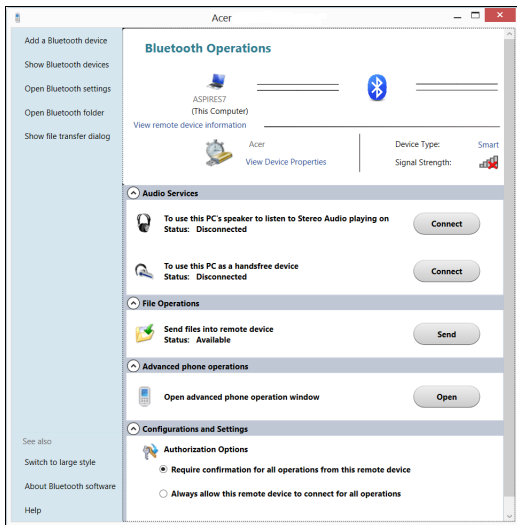

HDMI

HDMI (High-Definition Multimedia Interface) คือการเชื่อมต่อประสานการทำงานที่รองรับมาตรฐานอุตสาหกรรม, ปราศจากการบีบอัด, ภาพและเสียงเป็นแบบดิจิทัลทั้งหมด HDMI มอบการเชื่อมต่อประสานการทำงานระหว่างแหล่งสัญญาณเสียง/วิดีโอแบบดิจิทัลที่สามารถใช้งานได้ทุกชนิด เช่นกล่องเซ็ตท็อป, เครื่องเล่น DVD และเครื่องรับสัญญาณ A/V กับมอนิเตอร์เสียงและ/หรือวิดีโอแบบดิจิทัลที่สามารถทำงานร่วมกันได้ เช่นโทรทัศน์ดิจิทัล (DTV) ด้วยสายเคเบิลเพียงสายเดียว

ใช้พอร์ต HDMI บนคอมพิวเตอร์ของคุณเพื่อเชื่อมต่อกับอุปกรณ์เสียงและวิดีโอระดับไฮเอนด์ การทำงานด้วยสายเคเบิลเพียงสายเดียวช่วยให้ติดตั้งได้อย่างเป็นระเบียบและเชื่อมต่อได้อย่างรวดเร็ว

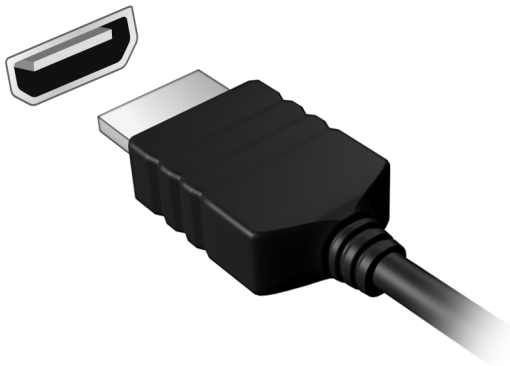

Universal Serial Bus (USB)

พอร์ต USB เป็นซีเรียลบัสดความเร็วสูงซึ่งอนุญาตให้คุณเชื่อมต่ออุปกรณ์เสริม USB โดยไม่ต้องใช้ทรัพยากรระบบ

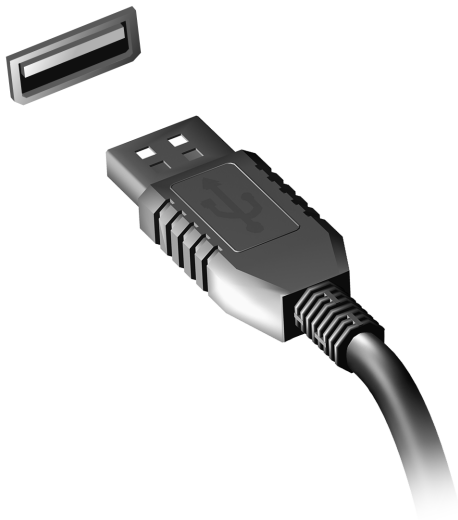

การเล่นภาพยนตร์ DVD

เมื่อโมดูลไดรฟ์ DVD ถูกติดตั้งอยู่ในช่องใส่ไดรฟ์ออปติคัล คุณสามารถเล่นภาพยนตร์ DVD บนคอมพิวเตอร์ของคุณได้

1. ใส่แผ่น DVD
2. ภาพยนตร์ DVD จะเล่นโดยอัตโนมัติภายในเวลาสองถึงสามวินาที

สิ่งสำคัญ: เมื่อคุณใช้เครื่องเล่น DVD เป็นครั้งแรก โปรแกรมจะขอให้คุณป้อนการจำกัดโซน DVD มีให้เลือกใช้ 6 โซน

การจำกัดโซน	ประเทศหรือโซน
1	สหรัฐอเมริกา แคนาดา
2	ยุโรป, ตะวันออกกลาง, แอฟริกาใต้, ญี่ปุ่น
3	เอเชียตะวันออกเฉียงใต้, ไต้หวัน, เกาหลีใต้
4	ละตินอเมริกา, ออสเตรเลีย, นิวซีแลนด์
5	สหภาพโซเวียต, แอฟริกา, อินเดีย
6	สาธารณรัฐประชาชนจีน

หมายเหตุ: วิธีเปลี่ยนการจำกัดโซน ในภาพยนตร์ DVD

ในโซนที่แตกต่างกันในไดรฟ์ DVD

เมื่อไดรฟ์ DVD ของคุณได้รับการกำหนดรหัสภูมิภาคแล้ว

ไดรฟ์จะเล่นเฉพาะ DVD ของภูมิภาคนั้นเท่านั้น

คุณสามารถตั้งค่าการจำกัดโซนได้สูงสุดห้าครั้ง (รวมถึงครั้งแรก)

หลังจากนั้นการจำกัดโซนสุดท้ายที่ถูกตั้งค่าจะเป็นค่าที่ถูกใช้ถาวร

การเรียกคืนฮาร์ดดิสก์ไม่ได้เป็นการรีเซ็ตจำนวนครั้งในการตั้งค่าการจำกัดโซน

BIOS ยุทิลิตี

BIOS ยุทิลิตีคือโปรแกรมในการกำหนดค่าฮาร์ดแวร์ที่ติดตั้งอยู่ใน BIOS ของคอมพิวเตอร์ของคุณ

คอมพิวเตอร์ของคุณนั้นได้รับการกำหนดค่าไว้อย่างถูกต้องและเหมาะสมที่สุดไว้เรียบร้อยแล้ว และคุณไม่จำเป็นต้องเรียกใช้งานยูทิลิตีนี้ อย่างไรก็ตาม
หากคุณพบกับปัญหาเกี่ยวกับการกำหนดค่า คุณอาจจำเป็นต้องใช้งานยูทิลิตี เพื่อเปิดใช้งาน BIOS ยุทิลิตี ให้กด <F2> ในช่วงการ POST; ในขณะที่โลโก้คอมพิวเตอร์ปรากฏอยู่

ลำดับการบูต

เพื่อตั้งค่าลำดับการบูตใน BIOS ยุทิลิตี ให้เปิดใช้งาน BIOS ยุทิลิตี จากนั้นเลือก **Boot** จากหมวดรายการที่อยู่ด้านบนของหน้าจอ

การตั้งค่ารหัสผ่าน

เพื่อตั้งค่ารหัสผ่านเมื่อทำการบูต ให้เปิดใช้งาน BIOS ยุทิลิตี จากนั้นเลือก **Security** จากหมวดรายการที่อยู่ด้านบนของหน้าจอ หา **Password on boot:** และใช้ปุ่ม <F5> และ <F6> เพื่อเปิดใช้งานคุณสมบัตินี้

คำถามที่ ถู กถามบ่อย

ลำดับต่อไปนี้เป็นรายการของเหตุการณ์ที่อาจเกิดขึ้นได้ในระหว่างการใช้งานคอมพิวเตอร์ โดยมีวิธีการแก้ไขง่ายๆ มอบให้กับแต่ละเหตุการณ์

ฉันเปิดสวิตช์พาวเวอร์ แต่คอมพิวเตอร์ไม่เริ่มทำงานหรือมืด

ดูที่ไฟแสดงสถานะพาวเวอร์:

- หากไฟไม่ติด หมายถึงไม่มีพลังงานไฟฟ้าป้อนให้กับคอมพิวเตอร์ ให้ตรวจสอบสิ่งต่อไปนี้:
 - หากคุณใช้งานด้วยแบตเตอรี่ แบตเตอรี่อาจมีพลังงานต่ำและไม่สามารถให้พลังงานกับคอมพิวเตอร์ได้ ต่อแดปเตอร์ AC เพื่อทำการรีเซ็ตแบตเตอรี่
 - ตรวจสอบให้แน่ใจว่าอแดปเตอร์ AC นั้นได้เสียบปลั๊กเข้ากับคอมพิวเตอร์และปลั๊กจ่ายไฟดีแล้ว
- หากไฟติด ให้ตรวจสอบดังนี้:
 - มีแผ่นดิสก์อยู่ในไดรฟ์ออปติคัลหรือไม่? นำแผ่นดิสก์ออกและกด **<Ctrl> + <Alt> + ** เพื่อรีเซ็ตเครื่อง
 - คุณมีอุปกรณ์เก็บข้อมูล USB (ดิสก์ USB หรือสมาร์ตโฟน) เชื่อมต่ออยู่กับคอมพิวเตอร์ของคุณหรือไม่? นำดิสก์นี้ออกและกด **<Ctrl> + <Alt> + ** เพื่อรีเซ็ตเครื่อง

ไม่มีอะไรปรากฏขึ้นบนหน้าจอ

ระบบจัดการพลังงานของคอมพิวเตอร์จะทำหน้าจอให้ว่างเปล่าโดยอัตโนมัติเพื่อการประหยัดพลังงาน กดปุ่มใดก็ได้เพื่อเปิดหน้าจอให้กลับคืนมา

หากกดปุ่มแล้วหน้าจอไม่เปิดกลับคืนมา อาจมีสาเหตุได้สามประการ สาเหตุ:

- ระดับความสว่างอาจน้อยเกินไป กด <Fn> + <▷> (เพิ่ม) เพื่อปรับระดับความสว่าง
- อุปกรณ์แสดงผลอาจถูกตั้งค่าให้เป็นจอแสดงผลภายนอก กดชอร์ตคีย์สลับจอแสดงผล <Fn> + <F5> เพื่อสลับหน้าจอให้กลับมาเป็นหน้าจอของคอมพิวเตอร์
- หากไฟแสดงสถานะ Sleep สว่าง หมายถึงคอมพิวเตอร์อยู่ในโหมด Sleep กดปุ่มพาวเวอร์แล้วปล่อยเพื่อกลับมาใช้งานต่อ

ไม่ได้ยินเสียงใดๆ จากคอมพิวเตอร์

ให้ตรวจสอบสิ่งต่อไปนี้:

- เสียงอาจถูกปิดอยู่ ใน Windows ให้ดูที่ไอคอนควบคุมเสียง (ลำโพง) บนทาสก์บาร์ หากมีเครื่องหมายกากบาท ให้คลิกบนไอคอนแล้วคลิกการเลือกตัวเลือก **Mute all**
- ระดับเสียงอาจน้อยเกินไป ใน Windows ให้ดูที่ไอคอนควบคุมเสียงบนทาสก์บาร์ คุณยังสามารถใช้ปุ่มควบคุมเสียงเพื่อปรับเสียงได้อีกด้วย
- หากมีหูฟังหรือลำโพงภายนอกต่ออยู่กับพอร์ตไลน์เอาท์บนคอมพิวเตอร์ ลำโพงบนเครื่องคอมพิวเตอร์จะปิดการทำงานโดยอัตโนมัติ

ฉันต้องการเปิดถาดไดรฟ์ออปติคัลออกโดยไม่ต้องเปิดเครื่อง

มีช่องที่สามารถเปิดด้วยมืออยู่บนไดรฟ์ออปติคัล

ง่ายๆ เพียงแค่ใช้ส่วนปลายของปากกาหรือคลิปหนีบกระดาษใส่เข้าไปในช่องและกดเพื่อเปิดถาด

คีย์บอร์ดไม่ตอบสนอง

ลองต่อคีย์บอร์ดภายนอกเข้ากับพอร์ต USB บน คอมพิวเตอร์ หากสามารถใช้งานได้ ให้ติดต่อผู้ขายของคุณหรือศูนย์บริการที่ได้รับการแต่งตั้งเนื่องจากสายคีย์บอร์ดอาจหลวม

เครื่องพิมพ์ไม่ทำงาน

ให้ตรวจสอบสิ่งต่อไปนี้:

- ตรวจสอบให้แน่ใจว่าเครื่องพิมพ์นั้นเสียบเข้ากับปลั๊กไฟและเปิดใช้งานอยู่
- ตรวจสอบให้แน่ใจว่าสายเครื่องพิมพ์นั้นเชื่อมต่อเข้ากับพอร์ต USB และพอร์ตที่ถูกต้องของเครื่องพิมพ์แน่นดีแล้ว

การขอรับบริการ

การรับประกันสำหรับผู้เดินทางในต่างประเทศ (ITW)

คอมพิวเตอร์ของคุณได้รับการคุ้มครองตามแผนการรับประกันสำหรับผู้เดินทางในต่างประเทศ (ITW) คุณจึงมั่นใจได้ขณะเดินทางไปในที่ต่าง ๆ เครื่องข่ายให้บริการของเราทั่วโลกพร้อมให้ความช่วยเหลือคุณ

พาสปอร์ต ITW จำหน่ายมาพร้อมกับคอมพิวเตอร์ของคุณ พาสปอร์ตนี้ประกอบไปด้วยข้อมูลที่จำเป็นทั้งหมดเกี่ยวกับแผน ITW พร้อมทั้งระบุศูนย์ให้บริการที่ได้รับอนุญาตต่างๆ ไว้ในชุดคู่มือที่พกพาได้สะดวกนี้ กรุณาอ่านรายละเอียดในพาสปอร์ตให้ครบถ้วน

และพกพาสปอร์ต ITW ติดตัวไปด้วยเสมอ โดยเฉพาะอย่างยิ่งขณะเดินทาง เพื่อรับสิทธิประโยชน์จากศูนย์ให้บริการของเราต่าง ๆ อย่างเต็มที่ แสดงเอกสารการจัดซื้อไว้ในแผ่นด้านในปกหน้าของพาสปอร์ต ITW

หากประเทศที่คุณไปนั้นไม่มีศูนย์ให้บริการ ITW ที่ได้รับการแต่งตั้งจาก Acer คุณก็ยังสามารถติดต่อกับสำนักงานของเราได้ทั่วโลก โปรดเข้าชม www.acer.com

ก่อนคุณจะติดต่อ

โปรดเตรียมข้อมูลเหล่านี้ให้พร้อมเมื่อคุณติดต่อ Acer สำหรับการให้บริการออนไลน์ และโปรดอยู่กับคอมพิวเตอร์ของคุณเมื่อคุณทำการติดต่อ ด้วยการสนับสนุนของเราจะสามารถลดเวลาในการติดต่อที่เกิดขึ้นและช่วยให้คุณแก้ปัญหาของคุณได้อย่างมีประสิทธิภาพ

หากมีข้อความแสดงข้อผิดพลาดหรือเสียงบีบจากคอมพิวเตอร์ของคุณ ให้จดบันทึกข้อความเหล่านั้นตามที่ปรากฏบนหน้าจอ (หรือจำนวนและลำดับในกรณีที่เป็นเสียงบีบ)

คุณมีความจำเป็นที่จะต้องให้ข้อมูลต่อไปนี้:

ชื่อ:

ที่อยู่:

หมายเลขโทรศัพท์:

ประเภทเครื่องและรุ่น:

ซีรียลนัมเบอร์:

วันที่ซื้อ:

การแก้ไขปัญหา

ในบทนี้จะแสดงให้เห็นคุณทราบถึงวิธีการรับมือกับปัญหาทั่วไปของระบบอ่านข้อมูลในบทนี้ก่อนโทรติดต่อช่างเทคนิคหากมีปัญหาเกิดขึ้น
วิธีการแก้ไขสำหรับปัญหาที่รุนแรงกว่านี้จำเป็นต้องมีการเปิดตู้เครื่อง
ห้ามพยายามเปิดตู้เครื่อง คอมพิวเตอร์นี้ด้วยตัวคุณเอง
ให้ติดต่อตัวแทนจำหน่ายหรือศูนย์บริการที่ได้รับอนุญาต

เคล็ดลับการแก้ไขปัญหา

คอมพิวเตอร์นี้มีการออกแบบที่ล้ำหน้าที่จะแสดงข้อความแสดงข้อผิดพลาดบนหน้าจอที่จะช่วยคุณในการแก้ไขปัญหา

หากระบบแจ้งข้อความแสดงข้อผิดพลาดหรือแจ้งอาการของข้อผิดพลาดที่เกิดขึ้นให้ดูส่วนของ "ข้อความแสดงข้อผิดพลาด" ด้านล่าง
หากไม่สามารถแก้ไขปัญหาที่เกิดขึ้นได้ ให้ติดต่อตัวแทนจำหน่ายของคุณ โปรดดู "การขอรับบริการ" ในหน้า 95

ข้อความแสดงข้อผิดพลาด

หากคุณได้รับข้อความแสดงข้อผิดพลาด
ให้อ่านข้อความนั้นและดำเนินการเพื่อแก้ไขปัญหาที่ตรงตามความเหมาะสม
ตารางดังต่อไปนี้แสดงรายการข้อความแสดงข้อผิดพลาดเรียงตามลำดับตัวอักษรพร้อมด้วยวิธีการดำเนินการแก้ไขที่แนะนำ

**ข้อความ
แสดงข้อผิดพลาด**

วิธีการแก้ไข

CMOS battery bad

ติดต่อผู้แทนจำหน่ายหรือศูนย์บริการที่ได้รับอนุญาต

ข้อความแสดงข้อผิดพลาด	วิธีการแก้ไข
CMOS checksum error	ติดต่อผู้แทนจำหน่ายหรือศูนย์บริการที่ได้รับอนุญาต
Disk boot failure	ใส่ดิสก์ระบบ (ที่สามารถบู๊ตได้) จากนั้นกด <Enter> เพื่อรีบู๊ต
Equipment configuration error	กด <F2> (ในระหว่าง POST) เพื่อป้อนยูทิลิตี้ไบออส แล้วกด Exit (ออก) ในยูทิลิตี้ไบออส เพื่อ รีบู๊ต
Hard disk 0 error	ติดต่อผู้แทนจำหน่ายหรือศูนย์บริการที่ได้รับอนุญาต
Hard disk 0 extended type error	ติดต่อผู้แทนจำหน่ายหรือศูนย์บริการที่ได้รับอนุญาต
I/O parity error	ติดต่อผู้แทนจำหน่ายหรือศูนย์บริการที่ได้รับอนุญาต
Keyboard error or no keyboard connected	ติดต่อผู้แทนจำหน่ายหรือศูนย์บริการที่ได้รับอนุญาต
Keyboard interface error	ติดต่อผู้แทนจำหน่ายหรือศูนย์บริการที่ได้รับอนุญาต
Memory size mismatch	กด <F2> (ในระหว่าง POST) เพื่อป้อนยูทิลิตี้ไบออส แล้วกด Exit (ออก) ในยูทิลิตี้ไบออส เพื่อ รีบู๊ต

หากคุณยังคงพบปัญหาหลังจากดำเนินการตามมาตรการแก้ไขดังกล่าวแล้ว โปรดติดต่อตัวแทนจำหน่ายของคุณหรือศูนย์บริการที่ได้รับอนุญาตสำหรับความช่วยเหลือ

เคล็ดลับและคำแนะนำในการใช้ Windows 8

เราทราบดีว่าระบบปฏิบัติการใหม่นี้จะต้องใช้ความคุ้นเคยในการทำงานพอสมควร ดังนั้นเราจึงได้สร้างพอยเตอร์ขึ้นเพื่อช่วยสร้างความคุ้นเคยให้กับคุณ

สามสิ่งที่คุณต้องจดจำ

1. เริ่ม

ปุ่ม เริ่มต้น ไม่มีให้เลือกใช้อีกต่อไป
คุณสามารถเรียกใช้แอปพลิเคชันได้จากหน้าจอเริ่มต้น

2. แบบเรียงต่อกัน

พื้นหลังแบบเรียงต่อกันรายงานสดกับภาพตัวอย่างของแอปพลิเคชัน

3. ทางลัด

ทางลัด ช่วยให้ผู้ใช้ฟังก์ชันต่างๆ ที่เป็นประโยชน์ เช่นการแบ่งปันข้อมูล, ปิดพีซีหรือเปลี่ยนการตั้งค่าได้

ฉันจะเข้าถึง ทางลัด ได้อย่างไร?

เลื่อนเคอร์เซอร์ไปที่มุมขวาบนหรือขวาล่างของหน้าจอเพื่อเปิดแถบ ทางลัด
หรือกดปุ่ม *Windows* + <C>

ฉัน**Start**อย่างไร?

กดปุ่ม *Windows* บนคีย์บอร์ด; กดปุ่ม *Windows* + <C> แล้วคลิก **เริ่ม**;
หรือเลื่อนเคอร์เซอร์ไปยังมุมซ้ายล่างของหน้าจอแล้วคลิก **เริ่ม**

ฉันจะสลับระหว่างโปรแกรมได้อย่างไร?

เลื่อนเคอร์เซอร์ไปยังมุมด้านซ้ายของหน้าจอเพื่อดูภาพตัวอย่างของแอปพลิเคชันที่
รันอยู่ในปัจจุบัน

คุณยังสามารถกด *ปุ่ม Windows* + <Tab>
เพื่อเปิดและเลื่อนดูแอปพลิเคชันที่รันอยู่ได้

ฉันจะปิดคอมพิวเตอร์ของฉันได้อย่างไร?

กด *ปุ่ม Windows* + <C>, คลิก **Settings** > **Power**
และเลือกการดำเนินการที่คุณต้องการ หรืออีกวิธีหนึ่งคือ จาก *เดสก์ท็อป* คลิก
Acer Power Button แล้วเลือกการดำเนินการที่คุณต้องการทำ

ทำไมจึงมีอินเตอร์เฟซใหม่?

อินเตอร์เฟซใหม่สำหรับ Windows 8
ได้รับการออกแบบมาเพื่อให้ทำงานร่วมกับการอินพุตแบบสัมผัสได้ดีขึ้น
แอปพลิเคชัน Windows Store
จะใช้หน้าจอทั้งหมดโดยอัตโนมัติและไม่จำเป็นต้องทำการปิดแบบเดิมอีกต่อไป
แอปพลิเคชัน Windows จะถูกแสดงใน Start โดยใช้แบบเรียงต่อกันรายงานสด

'แบบเรียงต่อกันรายงานสด' คืออะไร?

พื้นหลัง แบบเรียงต่อกันรายงานสด
คล้ายกับภาพย่อของแอปพลิเคชันที่จะได้รับการอัปเดตข้อมูลใหม่ๆ
เมื่อคุณได้เชื่อมต่อกับอินเทอร์เน็ต ตัวอย่างเช่น
คุณสามารถดูข้อมูลสภาพอากาศโดยไม่จำเป็นต้องเปิดแอปพลิเคชัน

ฉันจะปลดล็อคคอมพิวเตอร์ของฉันได้อย่างไร?

กดปุ่มใดๆ และคลิกที่ไอคอนบัญชีผู้ใช้เพื่อปลดล็อคคอมพิวเตอร์
หากบัญชีของคุณมีการตั้งรหัสผ่านไว้
คุณจำเป็นต้องป้อนรหัสผ่านเพื่อดำเนินการต่อ

ฉันจะปรับแต่งคอมพิวเตอร์ของฉันได้อย่างไร?

คุณสามารถปรับแต่ง *Start* ในแบบของคุณเองได้ด้วยภาพพื้นหลังที่แตกต่างกัน
หรือโดยจัดเรียงแบบเรียงต่อกันให้เหมาะกับความต้องการใช้งานส่วนตัวของคุณ
เพื่อเปลี่ยนภาพพื้นหลัง กด *ปุ่ม Windows* + **<C>** แล้วคลิก **Settings** >
Change PC settings > ส่วนตัว คลิก หน้าจอเริ่มต้น
ที่ด้านบนของหน้าแล้วเลือกสีและภาพ

ฉันจะเลื่อนแบบเรียงต่อกันได้อย่างไร?

คลิกที่แบบเรียงต่อกันค้างไว้เพื่อเลือก จากนั้นลากไปวางบน *เริ่ม*
ที่คุณต้องการให้แบบเรียงต่อกันนั้นปรากฏ พื้นหลังอื่นๆ
จะถูกเลื่อนตามลำดับให้เข้ากับตำแหน่งใหม่

ฉันสามารถทำให้แบบเรียงต่อกันใหญ่ขึ้นหรือเล็กลงได้หรือไม่?

คลิกขวาที่แบบเรียงต่อกัน จากนั้นเลือก **เล็กลง** หรือ **ใหญ่ขึ้น**
จากเมนูที่ปรากฏขึ้นที่ด้านล่างของหน้าจอ

ฉันจะปรับแต่งหน้าจอล็อคได้อย่างไร?

คุณสามารถปรับแต่งหน้าจอล็อคด้วยภาพที่แตกต่างกัน หรือเพื่อแสดง
สถานะอย่างย่อและการแจ้งเตือนให้เหมาะกับความต้องการของคุณได้

เพื่อเปลี่ยนภาพพื้นหลัง กดปุ่ม *Windows* + <C> แล้วคลิก **Settings** > **Change PC settings** > ส่วนตัว คลิก **ปรับแต่งหน้าจอ**คลิกได้ที่ด้านบนของหน้าแล้วเลือกภาพและแอปพลิเคชันที่คุณต้องการจะเห็นบนหน้าจอ

ฉันจะปิดแอปพลิเคชันได้อย่างไร?

เลื่อนเคอร์เซอร์ไปยังด้านบนของหน้าจอแล้วคลิกและลากหน้าต่างนั้นไปด้านล่างเพื่อปิดแอปพลิเคชัน

คุณสามารถปิดแอปพลิเคชันจากภาพย่อแอปพลิเคชันที่ด้านซ้ายของหน้าจอนี้ได้โดยการคลิกขวามุมภาพย่อแล้วเลือก **Close**

ฉันสามารถเปลี่ยนความละเอียดหน้าจอได้หรือไม่?

จาก *เริ่ม* ให้พิมพ์ 'แผงควบคุม' เพื่อเปิด *การค้นหา* และแสดงผลลัพธ์ แล้วคลิก **แผงควบคุม** > **ปรับละเอียดของหน้าจอ**

ฉันต้องการใช้ Windows ในแบบที่ฉันเคยใช้ – เอาเดสก์ท็อปแบบเดิมคืนมาให้ฉัน!

จาก *เริ่ม* คลิกที่แบบเรียงต่อกัน **เดสก์ท็อป** เพื่อดูเดสก์ท็อปแบบเดิม คุณสามารถปิดโหมดแอปพลิเคชันที่คุณใช้บ่อยบนแท็บบาร์เพื่อความสะดวกในการเปิดใช้งาน

หากคุณคลิกที่แอปพลิเคชันที่ไม่ใช่แอปพลิเคชัน Windows Store ระบบ Windows เปิดแอปพลิเคชันนั้นโดยใช้ *Desktop* โดยอัตโนมัติ

แอปพลิเคชันต่างๆ ของฉันอยู่ที่ไหน?

จาก *เริ่ม* เพียงเริ่มพิมพ์ชื่อของแอปพลิเคชันที่คุณต้องการเปิด ระบบ *การค้นหา* จะเปิดผลการค้นหาโดยอัตโนมัติ

เพื่อดูรายชื่อของแอปพลิเคชันทั้งหมด กด space bar หรือกด *ปุ่มเมนู* แล้วคลิก **ทั้งหมดแอปพลิเคชัน**

ฉันจะทำให้แอปพลิเคชันปรากฏอยู่บน Start ได้อย่างไร?

หากคุณอยู่ใน *ทั้งหมดแอปพลิเคชัน*

และคุณต้องการทำให้แอปพลิเคชันหนึ่งปรากฏอยู่บน *เริ่ม*

คุณสามารถเลือกแอปพลิเคชันนั้นแล้วกดคลิกขวาบนแอปพลิเคชัน เลือก

ปักหมุดกับเริ่ม จากเมนูที่ปรากฏที่ด้านล่างของหน้าจอ

ฉันจะลบแบบเรียงต่อกันออกจาก Start ได้อย่างไร?

คลิกขวาที่แบบเรียงต่อกันแล้วคลิก **ไม่ปักหมุดจากเริ่ม**

จากเมนูที่ปรากฏที่ด้านล่างของหน้าจอ

ฉันจะทำให้แอปพลิเคชันปรากฏอยู่บนทาสก์บาร์ในเดสก์ท็อปได้อย่างไร?

หากคุณอยู่ใน *ทั้งหมดแอปพลิเคชัน*

และคุณต้องการทำให้แอปพลิเคชันหนึ่งปรากฏอยู่บนทาสก์บาร์ใน *เดสก์ทอป*

คุณสามารถเลือกแอปพลิเคชันนั้นแล้วกดคลิกขวาบนแอปพลิเคชัน เลือก **Pin to taskbar** จากเมนูที่ปรากฏที่ด้านล่างของหน้าจอ

ฉันจะติดตั้งแอปพลิเคชันได้อย่างไร?

คุณสามารถดาวน์โหลดแอปพลิเคชัน Windows Store ได้จาก *Store*

คุณจำเป็นต้องมี Microsoft ID เพื่อซื้อและดาวน์โหลดแอปพลิเคชันจาก *Store*

ฉันไม่พบแอปพลิเคชันอย่าง Notepad และ Paint!

แอปพลิเคชันพวกนี้อยู่ที่ไหน?

จาก *เริ่ม*

คุณเพียงแค่เริ่มพิมพ์ชื่อของแอปพลิเคชันที่คุณมองหาเพื่อเปิดใช้ *การค้นหา* และดูรายชื่อการค้นหา นอกจากนี้ คุณยังสามารถ เปิด *All apps* และเลื่อนไปยัง 'Windows Accessories' เพื่อดูรายชื่อโปรแกรมเก่าที่มีให้ได้

Microsoft ID (บัญชี) คืออะไร?

บัญชี Microsoft คือที่อยู่อีเมลและรหัสผ่านที่คุณใช้เพื่อลงชื่อเข้าใช้ Windows คุณสามารถใช้ที่อยู่อีเมลใดๆ ก็ได้

แต่จะดีที่สุดหากคุณเลือกใช้อีเมลที่คุณใช้สื่อสารกับเพื่อนๆ และใช้เพื่อลงชื่อเข้าใช้เว็บไซต์ของคุณอยู่แล้ว

เมื่อคุณลงชื่อเข้าใช้พีซีของคุณด้วยบัญชี Microsoft

คุณจะสามารถเชื่อมโยงพีซีของคุณเข้ากับผู้คน, ไฟล์ และอุปกรณ์อื่นๆ ที่คุณสัมพันธ์ด้วย

ฉันจำเป็นต้องมีบัญชีนี้หรือไม่?

คุณไม่จำเป็นต้องมี Microsoft ID เพื่อใช้งาน Windows 8

แต่การมีบัญชีนี้ไว้จะทำให้ชีวิตคุณง่ายขึ้นเนื่องจากคุณสามารถซิงค์ข้อมูลผ่านอุปกรณ์ต่างๆ ที่คุณได้ลงชื่อเข้าใช้โดยใช้ Microsoft ID

ฉันจะมีบัญชีนี้ได้อย่างไร

หากคุณได้ติดตั้ง Windows 8 แล้วและยังไม่ได้ลงชื่อเข้าใช้โดยใช้บัญชี Microsoft หรือคุณไม่มีบัญชี Microsoft และต้องการจะมีบัญชีไว้ใช้งาน กดปุ่ม *Windows* + <C> แล้วคลิก *การตั้งค่า* > *เปลี่ยนการพีซีของคุณตั้งค่าของคุณ* > *ผู้ใช้* > *สลับไปที่ Microsoft บัญชี* จากนั้นทำตามคำแนะนำบนหน้าจอ

ฉันจะเพิ่มรายการโปรดลงไป Internet Explorer ได้อย่างไร?

Internet Explorer 10 จะไม่มีรายการโปรดเหมือนเก่า แต่คุณสามารถปักหมุดทางลัดไว้บนหน้า *Start* ได้แทน เมื่อคุณเปิดหน้าเว็บเพจแล้ว ให้คลิกขวาบนที่ใดก็ได้ของเว็บเพจเพื่อเปิดเมนูที่ด้านล่างของหน้าจอ คลิกปักหมุดกับเร็น

ฉันจะตรวจหาการอัปเดตของ Windows ได้อย่างไร

กด *ปุ่ม Windows* + <C> แล้วคลิก การตั้งค่า > เปลี่ยนการพีซีของคุณตั้งค่าของคุณ > **Windows Updates** คลิกตรวจสอบการอัปเดตทันที

ฉันจะหาข้อมูลเพิ่มเติมได้ที่ไหน?

สำหรับข้อมูลเพิ่มเติม โปรดแวะไปยัง:

- วิธีการใช้งาน Windows 8: www.acer.com/windows8-tutorial
- FAQ การสนับสนุน: www.acer.com/support

กฎข้อบังคับและถ้อยแถลงด้านความปลอดภัย

คำแถลง FCC

อุปกรณ์นี้ได้รับการทดสอบและกำหนดให้ใช้ตามข้อกำหนดสำหรับอุปกรณ์ดิจิทัล Class B ซึ่งเป็นไปตาม Part 15 ของกฎข้อบังคับ FCC

ข้อจำกัดนี้ถูกกำหนดขึ้นเพื่อมอบการปกป้องที่เหมาะสมสำหรับการรบกวนที่เป็นอันตรายต่อการติดตั้งใช้งานในที่พักอาศัย อุปกรณ์นี้สร้าง, ใช้งาน

และสามารถแผ่พลังงานในคลื่นความถี่วิทยุและหากไม่ได้รับการติดตั้งและใช้งานตามที่ได้กำหนดไว้ในคำแนะนำ อาจทำให้เกิดการรบกวนที่เป็นอันตรายต่อการสื่อสารทางคลื่นวิทยุ

อย่างไรก็ตาม ไม่มีการรับรองว่าการรบกวนนั้นจะไม่เกิดขึ้นในการติดตั้งใช้งานจำเพาะหากอุปกรณ์นี้ทำการรบกวนการรับคลื่นวิทยุและโทรทัศน์

ซึ่งอาจกำจัดได้โดยการปิดและเปิดอุปกรณ์แล้ว

ผู้ใช้สามารถลองทำการแก้ไขการรบกวนด้วยวิธีการใดๆ ต่อไปนี้:

- หันหรือเปลี่ยนที่ตั้งเสาอากาศรับสัญญาณ
- เพิ่มระยะห่างระหว่างอุปกรณ์และตัวรับ
- ต่ออุปกรณ์เข้ากับปลั๊กไฟอื่นที่ไม่ได้ใช้ต่อเข้ากับตัวรับสัญญาณ
- ติดต่อตัวแทนจำหน่ายหรือช่างเทคนิคด้านวิทยุ/
โทรทัศน์ที่มีประสบการณ์สำหรับความช่วยเหลือ

คำเตือน: สายเคเบิลที่หุ้มฉนวน

การเชื่อมต่อทั้งหมดกับอุปกรณ์คอมพิวเตอร์ต้องทำโดยใช้สายเคเบิลที่หุ้มฉนวนเพื่อให้เป็นไปตามข้อบังคับ FCC

คำเตือน: อุปกรณ์เสริมภายนอก

อุปกรณ์เสริมภายนอก (อุปกรณ์อินพุท/เอาต์พุท, ขั้วสายไฟ, เครื่องพิมพ์ ฯ)

ที่ได้รับการรับรองตามข้อกำหนดสำหรับอุปกรณ์ Class B

เท่านั้นที่สามารถใช้เพื่อเชื่อมต่อกับอุปกรณ์นี้ได้

การทำงานร่วมกับอุปกรณ์เสริมภายนอกที่ไม่ได้รับการรับรองอาจส่งผลให้เกิดการรบกวนต่อเครื่องรับวิทยุและทีวี

ข้อควรระวัง:

*การเปลี่ยนแปลงหรือการปรับปรุงแก้ไขที่ไม่ได้รับการรับรองอย่างชัดเจนจากผู้ผลิตอาจทำให้อำนาจของผู้ใช้เป็นโมฆะ ซึ่งหมายถึงอำนาจที่อนุญาตให้ใช้ทรัพย์สินคอมพิวเตอร์ที่ได้รับการอนุญาตจาก **Federal Communications Commission***

หมายเหตุสำหรับแคนาดา

อุปกรณ์ดิจิตอล Class B นี้เป็นไปตาม Canadian ICES-003

Remarque à l'intention des utilisateurs canadiens

Cet appareil numérique de la classe B est conforme a la norme NMB-003 du Canada.

และสอดคล้องกับใบรับรองข้อบังคับสำหรับรัสเซีย



ME61

คำแถลงเกี่ยวกับฟลักเซลของจอ LCD

จอ LCD ได้รับการผลิตด้วยเทคนิคการผลิตที่มีความแม่นยำเที่ยงตรงสูง อย่างไรก็ตาม

บางฟลักเซลอาจดับหรือปรากฏเป็นสีดำ หรือจุดสีแดง

ซึ่งไม่มีผลต่อภาพที่บันทึกและไม่ได้เกิดจากการทำงานที่ผิดปกติ

ประกาศแจ้งกฎระเบียบอุปกรณ์วิทยุ

หมายเหตุ: ข้อมูลกฎข้อบังคับด้านล่างนี้ใช้สำหรับรุ่นที่ใช้ LAN ไร้สาย และ/ หรือ Bluetooth เท่านั้น

เพื่อป้องกันการรบกวนของคลื่นวิทยุต่อบริการที่ได้รับอนุญาต

อุปกรณ์นี้ออกแบบมาเพื่อให้ใช้งานภายในอาคาร

ผลิตภัณฑ์นี้สามารถรบกวนคลื่นความถี่วิทยุและการใช้งานแบบไร้สายของประเทศหรือภูมิภาคใดๆ

ที่ได้รับการรับรองมาตรฐานความปลอดภัยแล้ว โดยขึ้นอยู่กับกรับตั้งค่า

ผลิตภัณฑ์นี้อาจมีหรือไม่มีอุปกรณ์คลื่นวิทยุไร้สาย (เช่น LAN ไร้สาย และ/หรือ โมดูล Bluetooth)

ข้อมูลด้านล่างสำหรับผลิตภัณฑ์ที่ใช้ LAN ไร้สาย และ/หรือ Bluetooth

ถ้อยแถลงเกี่ยวกับความสอดคล้องสำหรับประเทศสหภาพยุโรป

Acer ของประกาศไว้ ณ

ที่นี้ว่าคอมพิวเตอร์นี้เป็นไปตามข้อกำหนดที่จำเป็นและข้อกำหนดอื่นใดของ Directive 1999/5/EC

ช่องการทำงานแบบไร้สายสำหรับโดเมนที่ต่างกัน

อเมริกาเหนือ	2.412-2.462 GHz	ช่อง 01 ถึง ช่อง 11
ญี่ปุ่น	2.412-2.484 GHz	ช่อง 01 ถึง ช่อง 14
ยุโรป ETSI	2.412-2.472 GHz	ช่อง 01 ถึง ช่อง 13

ฝรั่งเศส: ภาระเบียบด้านย่านความถี่คลื่นแบบไร้สาย

ในบางพื้นที่ของประเทศฝรั่งเศสมีการควบคุมย่านคลื่นความถี่

กรณีสูงสุดที่อนุญาตการใช้งานภายในคือ

- 10 mW สำหรับย่านคลื่นความถี่ 2.4 GHz (2400 MHz - 2483.5 MHz)
- 100 mW สำหรับย่านความถี่ระหว่าง 2446.5 MHz และ 2483.5 MHz

หมายเหตุ: ช่อง 10 ถึง 13 ไม่รวมอยู่ในย่าน 2446.6 MHz ถึง 2483.5 MHz

สามารถใช้งานภายนอกได้บางส่วนคือ

การใช้งานจากลิทธิครอบครองส่วนตัวหรือภายในลิทธิครอบครองส่วนตัวโดยบุคคลสาธารณะ

การใช้งานดังกล่าวต้องได้รับการอนุญาตขั้นต้นจากกระทรวงกลาโหม โดยอนุญาตใช้งานสูงสุด

100 mW ในย่านคลื่นความถี่ 2446.5 - 2483.5 MHz

ไม่อนุญาตให้มีการใช้งานภายนอกลิทธิครอบครองส่วนตัว

แผนกในรายการต่อไปนี้เป็นสำหรับการใช้งานย่านคลื่นความถี่ 2.4 GHz:

- อนุญาตใช้งานภายในสูงสุด 100 mW
- อนุญาตใช้งานภายนอกสูงสุด 10 mW

แผนกที่มีการใช้งานย่านคลื่นความถี่ 2400 - 2483.5 MHz อนุญาตสำหรับ EIRP ที่น้อยกว่า 100 mW ภายในอาคารและน้อยกว่า 10 mW ภายนอกอาคาร:

01 Ain Orientales	25 Doubs	59 Nord	71 Saone et Loire
02 Aisne	26 Drome	60 Oise	75 Paris
03 Allier	32 Gers	61 Orne	82 Tarn et Garonne
05 Hautes Alpes	36 Indre	63 Puy Du Dome	84 Vaucluse
08 Ardennes	37 Indre et Loire	64 Pyrenees	88 Vosges
09 Ariège	41 Loir et Cher	Atlantique	89 Yonne
11 Aude	45 Loret	66 Pyrenees	90 Territoire de
12 Aveyron	50 Manche	67 Bas Rhin	Belfort
16 Charente	55 Meuse	68 Haut Rhin	94 Val de Marne
24 Dordogne	58 Nievre	70 Haute Saone	

ข้อกำหนดนี้อาจมีการเปลี่ยนแปลงได้ ซึ่งจะทำให้คุณสามารถใช้การ์ด LAN ไร้สายในพื้นที่ต่างๆ ในฝรั่งเศสได้มากขึ้น

โปรดตรวจสอบข้อมูลจาก ART สำหรับข้อมูลล่าสุด (www.art-telecom.fr)

หมายเหตุ: การ์ด WLAN ของคุณส่งถ่ายพลังงานน้อยกว่า 100 mW แต่มากกว่า 10 mW

รายการรหัสประเทศ

อุปกรณ์นี้สามารถใช้งานได้ในประเทศต่างๆ ดังต่อไปนี้:

ประเทศ	ISO 3166 รหัส 2 หลัก	ประเทศ	ISO 3166 รหัส 2 หลัก
ออสเตรเลีย	AT	มอลตา	MT
เบลเยียม	BE	เนเธอร์แลนด์	NT
ไซปรัส	CY	โปแลนด์	PL
สาธารณรัฐเชค	CZ	โปรตุเกส	PT
เดนมาร์ค	DK	สโลวาเกีย	SK
เอสโตเนีย	EE	สโลเวเนีย	SL
ฟินแลนด์	FI	สเปน	ES
ฝรั่งเศส	FR	สวีเดน	SE
เยอรมัน	DE	สหราชอาณาจักร	GB
กรีซ	GR	ไอร์แลนด์	IS
ฮังการี	HU	ลิกเตนสไตน์	LI
ไอร์แลนด์	IE	นอร์เวย์	NO
อิตาลี	IT	สวิตเซอร์แลนด์	CH
ลัตเวีย	LV	บัลแกเรีย	BG
ลิทัวเนีย	LT	โรมาเนีย	RO
ลักเซมเบิร์ก	LU	ตุรกี	TR

แคนาดา — ข้อยกเว้นสำหรับอุปกรณ์สื่อสารพลังงานต่ำ (RSS-210)

ความเสี่ยงจากคลื่นความถี่วิทยุที่มีต่อมนุษย์ (RSS-102)

คอมพิวเตอร์นี้ประกอบด้วยเสาอากาศภายในที่รับสัญญาณต่ำซึ่งไม่ได้ปล่อยคลื่นความถี่วิทยุมากนักกว่าข้อกำหนดสำหรับประชาชนทั่วไปของ Health Canada; โปรดดู Safety Code 6, ได้จากเว็บไซต์ของ Health Canada ที่ www.hc-sc.gc.ca/rpb

อุปกรณ์นี้เป็นไปตามข้อกำหนด RSS210 ของอุตสาหกรรมแคนาดา

อุปกรณ์ดิจิตอล Class B นี้เป็นไปตามข้อกำหนด with Canadian ICES-003, Issue 4, and RSS-210, No 4 (Dec 2000) และ No 5 (Nov 2001)

เพื่อป้องกันการรบกวนคลื่นวิทยุสำหรับบริการที่ได้รับอนุญาต

อุปกรณ์นี้จึงถูกกำหนดให้ทำงานภายในตัวอาคารเท่านั้นและต้องอยู่ห่างจากหน้าต่างเพื่อให้ได้รับการป้องกันสูงสุด อุปกรณ์ (หรือเสาอากาศส่งสัญญาณ) ที่ติดตั้งภายนอกอาคารต้องขอรับอนุญาต

Cet appareil numérique de la classe B est conforme à la norme NMB-003, No. 4, et CNR-210, No 4 (Dec 2000) et No 5 (Nov 2001).

« Pour empêcher que cet appareil cause du brouillage au service faisant l'objet d'une licence, il doit être utilisé à l'intérieur et devrait être placé loin des fenêtres afin de fournir un écran de blindage maximal. Si le matériel (ou son antenne d'émission) est installé à l'extérieur, il doit faire l'objet d'une licence.

ข้อควรระวัง: เมื่อใช้งาน LAN ไร้สาย IEEE 802.11a

อุปกรณ์นี้ถูกกำหนดให้ใช้งานภายในตัวอาคารเท่านั้น เนื่องจากการทำงานในช่วงความถี่ **5.15 ถึง 5.25 GHz** อุตสาหกรรมแคนาดากำหนดให้ใช้งานผลิตภัณฑ์นี้ภายในตัวอาคารในช่วงความถี่ **5.15 ถึง 5.25 GHz**

เพื่อลดการเกิดการรบกวนที่เป็นอันตรายต่อระบบดาวเทียมสำหรับโทรศัพท์เคลื่อนที่ซึ่งใช้ความถี่ร่วมกัน เรดาร์กำลังสูงที่กำหนดให้ใช้สำหรับผู้ใช้อากาศยานคือที่ความถี่ **5.25 ถึง 5.35 GHz** และ **5.65 ถึง 5.85 GHz** สถานีเรดาร์เหล่านี้สามารถทำให้เกิดการรบกวนและ/หรืออาจเป็นอันตรายต่ออุปกรณ์นี้ได้

ค่าสูงสุดที่อนุญาตสำหรับการใช้งานเสาอากาศกับอุปกรณ์นี้คือ 6 dBi ตามขีดจำกัดของ E.I.R.P ในระดับความถี่ 5.25 ถึง 5.35 และ 5.725 ถึง 5.85 GHz แบบจุดต่อจุด

ข้อกำหนดด้านความปลอดภัยสำหรับการใช้คลื่นความถี่วิทยุของ FCC

พลังงานที่แผ่รังสีออกมาจากการ์ด LAN ไร้สาย Mini PCI และ Bluetooth นั้นต่ำกว่าข้อจำกัด FCC สำหรับการแผ่คลื่นความถี่วิทยุอย่างมาก อย่างไรก็ตาม ต้องใช้คอมพิวเตอร์นี้ตามข้อปฏิบัติสำหรับการสัมผัสกับมนุษย์ให้น้อยที่สุดในระหว่างการใช้งานปกติ ดูด้านล่าง:

1. ผู้ใช้ต้องปฏิบัติตามคำแนะนำด้านความปลอดภัยสำหรับการใช้คลื่นความถี่วิทยุสำหรับอุปกรณ์เสริม ไร้สายซึ่งมีรวมอยู่ในคู่มือสำหรับผู้ใช้สำหรับอุปกรณ์เสริมที่ใช้คลื่นความถี่วิทยุทั้งหมด

ข้อควรระวัง:

เพื่อให้เป็นไปตามข้อกำหนดความปลอดภัยในการใช้คลื่นความถี่วิทยุของ FCC

ควรให้มีระยะห่างระหว่างเสาอากาศของการ์ด

LAN ไร้สาย Mini PCI

กับหน้าจอและบุคคลทั้งหมดอย่างน้อย 20 ซม. (8 นิ้ว)

หมายเหตุ: อแดปเตอร์ Mini PCI

ไร้สายทำงานโดยใช้ฟังก์ชันการถ่ายทอดสัญญาณที่หลากหลาย

ฟังก์ชันนี้ไม่ได้ปล่อยคลื่นความถี่วิทยุจากเสาอากาศทั้งสองต้นพร้อมกัน

เสาอากาศต้นหนึ่งจะถูกเลือกโดยอัตโนมัติหรือเลือกเอง (โดยผู้ใช้กำหนด)

เพื่อให้ได้คุณภาพการสื่อสารทางคลื่นวิทยุที่ดี

1. อุปกรณ์นี้ถูกกำหนดให้ใช้งานภายในตัวอาคารเท่านั้น เนื่องจากการทำงานในช่วงความถี่ 5.15 ถึง 5.25 GHz FCC กำหนดให้ใช้งานผลิตภัณฑ์นี้ภายในตัวอาคารที่ช่วงความถี่ 5.15 ถึง 5.25 GHz เพื่อลดการเกิดการรบกวนที่เป็นอันตรายต่อระบบดาวเทียมสำหรับโทรศัพท์เคลื่อนที่ซึ่งใช้ความถี่ร่วมกัน
2. เรตารกำลังสูงที่กำหนดให้ใช้สำหรับผู้ใช้เบื้องต้นคือที่ความถี่ 5.25 ถึง 5.35 GHz และ 5.65 ถึง 5.85 GHz สถานีเรตารเหล่านี้สามารถทำให้เกิดการรบกวนและ/หรืออาจเป็นอันตรายต่ออุปกรณ์นี้ได้

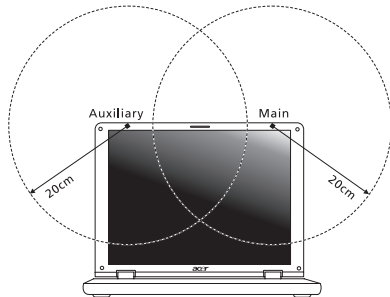

3. การติดตั้งที่ไม่เหมาะสมหรือที่ไม่ได้รับอนุญาตการใช้งานอาจทำให้เกิดการรบกวนต่อการสื่อสารทางคลื่นวิทยุ การปรับแต่งเสาอากาศภายในจะทำให้การรับรองจาก FCC และการรับประกันของคุณเป็นโมฆะ

แคนาดา — ข้อยกเว้นสำหรับอุปกรณ์สื่อสารพลังงานต่ำ (RSS-210)

ความเสี่ยงจากคลื่นความถี่วิทยุที่มีต่อมนุษย์ (RSS-102)

คอมพิวเตอร์นี้ประกอบด้วยเสาอากาศภายในที่รับสัญญาณต่ำซึ่งไม่ได้ปล่อยคลื่นความถี่วิทยุมากกว่าข้อกำหนดสำหรับประชาชนทั่วไปของ Health Canada; โปรดดู Safety Code 6, ได้จากเว็บไซต์ของ Health Canada ที่ www.hc-sc.gc.ca/rpb

อุปกรณ์นี้เป็นไปตามข้อกำหนด RSS210 ของอุตสาหกรรมแคนาดา

อุปกรณ์ดีจิตอล Class B นี้เป็นไปตามข้อกำหนด with Canadian ICES-003, Issue 4, and RSS-210, No 4 (Dec 2000) และ No 5 (Nov 2001)

เพื่อป้องกันการรบกวนคลื่นวิทยุสำหรับบริการที่ได้รับอนุญาต

อุปกรณ์นี้จึงถูกกำหนดให้ทำงานภายในตัวอาคารเท่านั้นและต้องอยู่ห่างจากหน้าต่างเพื่อให้ได้รับการป้องกันสูงสุด อุปกรณ์ (หรือเสาอากาศส่งสัญญาณ) ที่ติดตั้งภายนอกอาคารต้องขอรับอนุญาต

Cet appareil numérique de la classe B est conforme à la norme NMB-003, No. 4, et CNR-210, No 4 (Dec 2000) et No 5 (Nov 2001).

« Pour empêcher que cet appareil cause du brouillage au service faisant l'objet d'une licence, il doit être utilisé à l'intérieur et devrait être placé loin des fenêtres afin de fournir un écran de blindage maximal. Si le matériel (ou son antenne d'émission) est installé à l'extérieur, il doit faire l'objet d'une licence.

ข้อควรระวัง: เมื่อใช้งาน LAN ไร้สาย IEEE 802.11a

อุปกรณ์นี้ถูกกำหนดให้ใช้งานภายในตัวอาคารเท่านั้น เนื่องจากการทำงานในช่วงความถี่ 5.15 ถึง 5.25 GHz อุตสาหกรรมแคนาดา กำหนดให้ใช้งานผลิตภัณฑ์นี้ภายในตัวอาคารในช่วงความถี่ 5.15 ถึง 5.25 GHz

เพื่อลดการเกิดการรบกวนที่เป็นอันตรายต่อระบบดาวเทียมสำหรับโทรศัพท์เคลื่อนที่ซึ่งใช้ความถี่ร่วมกัน เรดาร์กำลังสูงที่กำหนดให้ใช้สำหรับผู้ใช้เมืองต้นคือที่ความถี่ 5.25 ถึง 5.35 GHz และ 5.65 ถึง 5.85 GHz สถานีเรดาร์เหล่านี้สามารถทำให้เกิดการรบกวนและ/หรืออาจเป็นอันตรายต่ออุปกรณ์นี้ได้

ค่าสูงสุดที่อนุญาตสำหรับการใช้งานเสาอากาศกับอุปกรณ์นี้คือ 6 dBi ตามขีดจำกัดของ E.I.R.P ในระดับความถี่ 5.25 ถึง 5.35 และ 5.725 ถึง 5.85 GHz แบบจุดต่อจุด