

English
Français
Deutsch
Italiano
Español
Português
Nederlands
Norsk
Dansk
Svenska
Suomi
Русский
Polski
Magyar
Čeština
Slovenčina
Slovenski
Hrvatski
Română
Български
Eesti
Latviski
Lietuviškai
Ελληνικά
Türkçe
日本語
한국어
繁體中文
简体中文
Bahasa Indonesia
ไทย

Contents

Aspire Notebook Series

Quick Guide

Acer recommends...

Productivity Software

Work Great with Microsoft® Office 2010 - Express your ideas, solve problems and simplify everyday projects with Office 2010.

Photo editing - Easily edit and print your photos with Windows Live Photo Gallery. Then share them on Facebook, YouTube or Windows Live.

Search & Decide with Bing -- Find and organize the answers you need using Bing™, so you can make faster, more informed decisions.

© 2011. All Rights Reserved.

Aspire Notebook Series Quick Guide
Original Issue: 03/2011

Model number: _____

Serial number: _____

Date of purchase: _____

Place of purchase: _____

First things first

We would like to thank you for making an Acer notebook your choice for meeting your mobile computing needs.

Your guides

To help you use your Acer notebook, we have designed a set of guides:

First off, the **setup poster** helps you get started with setting up your computer.

The **Aspire Generic User Guide** contains useful information applying to all models in the Aspire product series. It covers basic topics such as using the keyboard and audio, etc. Please understand that due to its nature, the **Generic User Guide** will occasionally refer to functions or features which are only contained in certain models of the series, but not necessarily in the model you purchased. Such instances are marked in the text with language such as "only for certain models".

The **Quick Guide** introduces you to the basic features and functions of your new computer. For more on how your computer can help you to be more productive, please refer to the **Aspire Generic User Guide**. This guide contains detailed information on such subjects as system utilities, data recovery, expansion options and troubleshooting. In addition it contains warranty information and the general regulations and safety notices for your notebook. It is available in Portable Document Format (PDF) and comes preloaded on your notebook. Follow these steps to access it:

- 1 Click on  **Start > All Programs > AcerSystem**.
- 2 Click on **Aspire Generic User Guide**.



.....

Note: Viewing the file requires Adobe Reader. If Adobe Reader is not installed on your computer, clicking on **Aspire Generic User Guide** will run the Adobe Reader setup program first. Follow the instructions on the screen to complete the installation. For instructions on how to use Adobe Reader, access the **Help and Support** menu.



Your Acer notebook tour

After setting up your computer as illustrated in the setup poster, let us show you around your new Acer notebook.

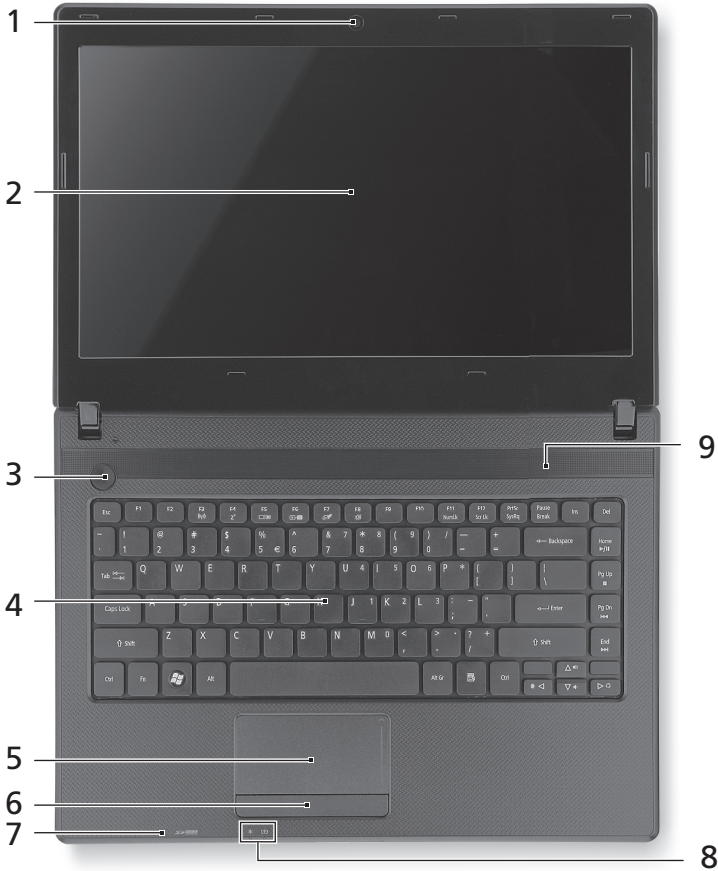
Top view







| # | Icon | Item | Description |
|---|------|-------------------|---|
| 1 | | Integrated webcam | Web camera for video communication. |
| 2 | | Display screen | Also called Liquid-Crystal Display (LCD), displays computer output (configuration may vary by model). |









| # | Icon | Item | Description |
|---|---|--------------------------------|---|
| 3 |  | Power button | Turns the computer on and off. |
| 4 | | Keyboard | For entering data into your computer. |
| 5 | | Touchpad | Touch-sensitive pointing device which functions like a computer mouse. |
| 6 | | Click buttons (left and right) | The left and right buttons function like the left and right mouse buttons. |
| 7 | | Microphone | Internal microphone for sound recording. |
| 8 |  | Power indicator | Indicates the computer's power status. |
| |  | Battery indicator | Indicates the computer's battery status. 1. Charging: The light shows amber when the battery is charging. 2. Fully charged: The light shows blue when in AC mode. |
| 9 | | Speakers | Deliver stereo audio output. |

Hotkeys

The computer employs hotkeys or key combinations to access most of the computer's controls like screen brightness and volume output.



To activate hotkeys, press and hold the <Fn> key before pressing the other key in the hotkey combination.

| Hotkey | Icon | Function | Description |
|-------------|---|-----------------|---|
| <Fn> + <F3> |  | Communication | Enables/disables the computer's communication devices. |
| <Fn> + <F4> |  | Sleep | Puts the computer in Sleep mode. |
| <Fn> + <F5> |  | Display toggle | Switches display output between the display screen, external monitor (if connected) and both. |
| <Fn> + <F6> |  | Screen blank | Turns the display screen backlight off to save power. Press any key to return. |
| <Fn> + <F7> |  | Touchpad toggle | Turns the internal touchpad on and off. |

| Hotkey | Icon | Function | Description |
|----------------|---|-----------------|---------------------------------------|
| <Fn> + <F8> |  | Speaker toggle | Turns the speakers on and off. |
| <Fn> + <▷> |  | Brightness up | Increases the screen brightness. |
| <Fn> + <◁> |  | Brightness down | Decreases the screen brightness. |
| <Fn> + <△> |  | Volume up | Increases the sound volume. |
| <Fn> + <▽> |  | Volume down | Decreases the sound volume. |
| <Fn> + <Home> |  | Play/Pause | Play or pause a selected media file. |
| <Fn> + <Pg Up> |  | Stop | Stop playing the selected media file. |
| <Fn> + <Pg Dn> |  | Previous | Return to the previous media file. |
| <Fn> + <End> |  | Next | Jump to the next media file. |



Closed front view





| # | Icon | Item | Description |
|---|---|-------------------------|--|
| 1 |  | Microphone jack | Accepts inputs from external microphones. |
| |  | Headphones/speaker jack | Connects to audio devices (e.g., speakers, headphones). |
| 2 |  | 2-in-1 card reader | Accepts Secure Digital (SD), MultiMediaCard (MMC). Note: Push to remove/install the card. Only one card can operate at any time. |

Left view



| # | Icon | Item | Description |
|---|---|-----------------------------|--|
| 1 |  | Kensington lock slot | Connects to a Kensington-compatible computer security lock. Note: Wrap the computer security lock cable around an immovable object such as a table or handle of a locked drawer. Insert the lock into the notch and turn the key to secure the lock. Some keyless models are also available. |
| 2 |  | DC-in jack | Connects to an AC adapter. |
| 3 |  | External display (VGA) port | Connects to a display device (e.g., external monitor, LCD projector). |

| # | Icon | Item | Description |
|---|---|-----------------------|--|
| 4 |  | Ethernet (RJ-45) port | Connects to an Ethernet 10/100/1000-based network. |
| 5 |  | USB 2.0 port | Connects to USB 2.0 devices (e.g., USB mouse, USB camera). |





Right view

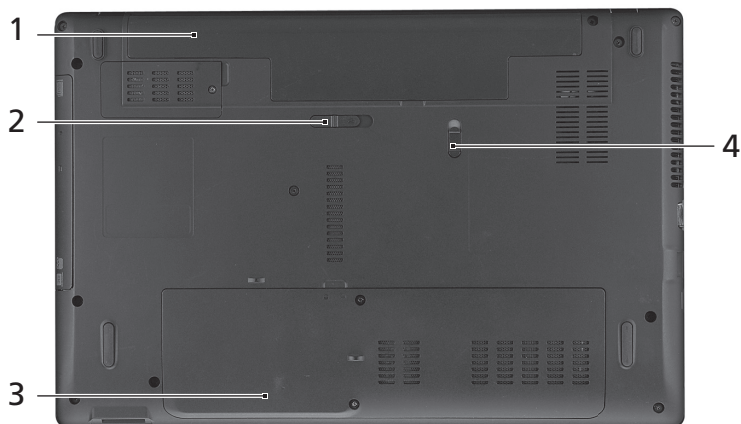

| # | Icon | Item | Description |
|---|---|-------------------------------|--|
| 1 |  | USB 2.0 ports | Connect to USB 2.0 devices (e.g., USB mouse, USB camera). |
| 2 | | Optical drive | Internal optical drive; accepts CDs or DVDs. |
| 3 | | Optical disk access indicator | Lights up when the optical drive is active. |
| 4 | | Optical drive eject button | Ejects the optical disk from the drive. |
| 5 | | Emergency eject hole | Ejects the optical drive tray when the computer is turned off. Note: Insert a paper clip to the emergency eject hole to eject the optical drive tray when the computer is off. |

Base view



| # | Icon | Item | Description |
|---|--|----------------------|--|
| 1 | | Battery bay | Houses the computer's battery pack. |
| 2 |  | Battery release lock | Releases the battery for removal. |
| 3 |  | Memory compartment | Houses the computer's main memory. |
| |  | Hard disk bay | Houses the computer's hard disk (secured with screws). |
| 4 |  | Battery lock | Locks the battery in position. |

Environment

- Temperature:
 - Operating: 5 °C to 35 °C
 - Non-operating: -20 °C to 65 °C
- Humidity (non-condensing):
 - Operating: 20% to 80%
 - Non-operating: 20% to 80%

Gamme de notebook Aspire

Guide rapide

© 2011 Tous droits réservés.

Guide rapide de la gamme de notebook Aspire
Première publication : 03/2011

Modèle : _____

No. de série : _____

Date d'achat : _____

Lieu d'achat : _____

Pour commencer

Nous désirons vous remercier d'avoir fait d'un notebook Acer votre choix pour répondre à vos besoins informatiques mobiles.

Vos guides

Pour vous aider à utiliser votre notebook Acer, nous avons conçu plusieurs guides :

Tout d'abord, le **poster de configuration** vous aide à configurer votre ordinateur.

Le **Guide utilisateur générique de la gamme Aspire** contient des informations utiles qui s'appliquent à tous les modèles de la gamme des produits Aspire. Il couvre les notions de base, telles que l'utilisation du clavier et du son, etc. Merci de comprendre que par sa nature, le **Guide utilisateur générique** fera parfois référence à des fonctions ou des caractéristiques qui ne sont pourvues que chez certains modèles de la gamme, mais pas nécessairement dans le modèle que vous avez acheté. Ces cas sont marqués dans le texte avec des mentions telles que « seulement pour certains modèles ».

Le **Guide rapide** présente les fonctionnalités et fonctions de base de votre ordinateur. Pour plus d'information sur l'aide que peut vous apporter pour être plus productif, veuillez vous reporter au **Guide utilisateur générique de la gamme Aspire**. Ce guide contient des informations détaillées sur des sujets tels que les utilitaires systèmes, la récupération des données, les options d'extension et le dépannage. De plus, il contient des informations de garantie et les réglementations générales et les avis de sécurité pour votre notebook. Il est disponible au format PDF (Portable Document Format) et est préchargé sur votre notebook. Procédez comme suit pour y accéder :

- 1 Cliquez sur  **Démarrer** > **Tous les programmes** > **AcerSystem**.
- 2 Cliquez sur **Aspire Generic User Guide**.



.....

Remarque : L'affichage du fichier nécessite Adobe Reader. Si Adobe Reader n'est pas installé dans votre ordinateur, le clic sur le **Aspire Generic User Guide** va exécuter le programme d'installation d'Adobe Reader. Suivez les instructions à l'écran pour terminer l'installation. Pour des instructions sur l'utilisation de Adobe Reader, accédez au menu **Aide et Support**.



Visite guidée de votre notebook Acer

Après avoir configuré votre ordinateur comme illustré dans le poster de configuration, nous allons vous faire explorer votre nouveau notebook Acer.

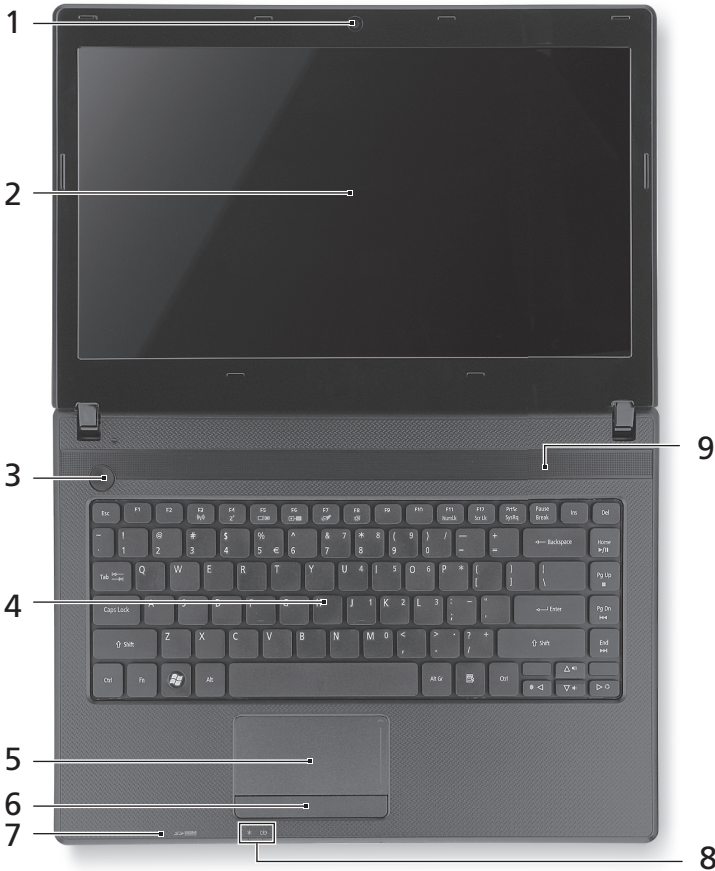
Vue supérieure





| N° | Icône | Élément | Description |
|----|-------|-----------------|----------------------------------|
| 1 | | Webcam intégrée | Webcam pour communication vidéo. |













| N° | Icône | Élément | Description |
|----|---|---------------------------|--|
| 2 | | Écran d'affichage | Également appelé écran LCD (Liquid Crystal Display), il affiche les données de l'ordinateur (la configuration peut varier en fonction du modèle). |
| 3 |  | Bouton d'alimentation | Met l'ordinateur sous tension et hors tension. |
| 4 | | Clavier | Pour l'entrée des informations dans votre ordinateur. |
| 5 | | Touchpad | Périphérique de pointage sensible au touché qui fonctionne comme une souris. |
| 6 | | Boutons (gauche et droit) | Le bouton gauche et le bouton droit fonctionnent comme le bouton gauche et le bouton droit d'une souris. |
| 7 | | Microphone | Microphone interne pour l'enregistrement sonore. |
| 8 |  | Indicateur d'alimentation | Indique l'état d'alimentation de l'ordinateur. |
| |  | Indicateur de la batterie | Indique l'état de la batterie de l'ordinateur. 1. Charge : La lumière est orange lorsque la batterie se recharge. 2. Pleine charge : La diode est bleue en mode secteur. |
| 9 | | Haut-parleurs | Produit le son stéréo. |

Touches spéciales

L'ordinateur emploie des touches spéciales (combinaisons de touches) pour accéder à la plupart des contrôles de l'ordinateur comme la luminosité de l'écran et le volume sonore.

Pour activer les touches spéciales, appuyez et maintenez la touche <Fn> avant d'appuyer sur l'autre touche dans la combinaison de la touche spéciale.

| Touche spéciale | Icône | Fonction | Description |
|-----------------|---|---------------|--|
| <Fn> + <F3> |  | Communication | Active/désactive les périphériques de communication de l'ordinateur. |
| <Fn> + <F4> |  | Veille | Place l'ordinateur en mode de Sommeil. |

| Touche spéciale | Icône | Fonction | Description |
|-------------------|---|----------------------|--|
| <Fn> + <F5> |  | Choix de l'affichage | Permet de permuter l'affichage entre l'écran d'affichage, le moniteur externe (s'il est connecté) et les deux. |
| <Fn> + <F6> |  | Écran noir | Désactive le rétro éclairage de l'écran pour économiser l'énergie. Appuyez sur une touche pour le rallumer. |
| <Fn> + <F7> |  | Touchpad | Active et désactive le touchpad. |
| <Fn> + <F8> |  | Haut-parleur | Active et désactive les haut-parleurs. |
| <Fn> + <D> |  | Luminosité + | Augmente la luminosité de l'écran. |
| <Fn> + <D> |  | Luminosité - | Diminue la luminosité de l'écran. |
| <Fn> + <A> |  | Volume + | Augmente le volume sonore. |
| <Fn> + <V> |  | Volume - | Diminue le volume sonore. |
| <Fn> + <Origine> |  | Lecture/Pause | Lisez ou effectuez une pause d'un fichier multimédia sélectionné. |
| <Fn> + <Pg préc.> |  | Arrêter | Arrêtez la lecture du fichier multimédia sélectionné. |
| <Fn> + <Pg suiv.> |  | Précédent | Retournez au fichier multimédia précédent. |
| <Fn> + <Fin> |  | Suivant | Passez au fichier multimédia suivant. |

Vue frontale fermée





| N° | Icône | Élément | Description |
|----|-------|-----------------------------|--|
| 1 | | Prise microphone | Accepte les entrées de microphones externes. |
| | | Prise haut-parleurs/casque | Se connecte à des périphériques audio (p.ex. haut-parleurs ou un casque stéréo). |
| 2 | | Lecteur de cartes 2 en 1 | Accepte une carte mémoire Secure Digital (SD) et MultiMediaCard (MMC). Remarque : Poussez pour retirer/installer la carte. Seule une carte peut fonctionner à tout moment. |

Vue gauche



| N° | Icône | Élément | Description |
|----|-------|-------------------------------|--|
| 1 | | Fente pour cadenas Kensington | Se connecte à un cadenas de sécurité pour ordinateur Kensington. Remarque : Enroulez le câble du cadenas de sécurité pour ordinateur autour d'une table, de la poignée d'un tiroir verrouillé, ou de tout autre objet fixe. Insérez le cadenas dans l'encoche et tournez la clef pour verrouiller le cadenas. Certains modèles ne possèdent pas de clef. |
| 2 | | Prise d'alimentation | Se connecte à l'adaptateur secteur. |

| N° | Icône | Élément | Description |
|----|---|--------------------------------|---|
| 3 |  | Port d'affichage (VGA) externe | Se connecte à un périphérique d'affichage (p.ex. un moniteur externe, un projecteur LCD). |
| 4 |  | Port Ethernet RJ-45 | Se connecte à un réseau Ethernet 10/100/1000 Base. |
| 5 |  | Port USB 2.0 | Se connecte à des périphériques USB 2.0 (p.ex. une souris USB, une caméra USB). |





Vue droite



| N° | Icône | Élément | Description |
|----|---|--------------------------------------|---|
| 1 |  | Ports USB 2.0 | Connectez à des périphériques USB 2.0 (p.ex. une souris USB, une caméra USB). |
| 2 | | Lecteur optique | Lecteur optique interne, accepte les CD ou les DVD. |
| 3 | | Indicateur d'accès du disque optique | S'allume lorsque le lecteur optique est actif. |
| 4 | | Bouton d'éjection du lecteur optique | Éjecte le disque optique du lecteur. |
| 5 | | Trou d'éjection d'urgence | Éjecte le plateau du lecteur optique lorsque l'ordinateur est hors tension. Remarque : Insérez un trombone dans le trou d'éjection d'urgence pour éjecter le plateau du lecteur optique même quand l'ordinateur est éteint. |

Vue de la base



| N° | Icône | Élément | Description |
|----|--|-------------------------------------|---|
| 1 | | Baie de la batterie | Contient la batterie de l'ordinateur. |
| 2 |  | Verrou de libération de la batterie | Libère la batterie pour le retrait. |
| 3 |  | Compartiment mémoire | Contient la mémoire principale de l'ordinateur. |
| |  | Baie du disque dur | Contient le disque dur de l'ordinateur (fixé avec des vis). |
| 4 |  | Verrou de la batterie | Verrouille la batterie en position. |

Environnement

- Température :
 - En marche : 5°C à 35°C
 - À l'arrêt : -20°C à 65°C
- Humidité (sans condensation) :
 - En marche : 20% à 80%
 - À l'arrêt : 20% à 80%

Aspire Notebook Serie

Kurzanleitung

© 2011 Alle Rechte vorbehalten.

Kurzanleitung für Aspire Notebook Serie
Originalausgabe: 03/2011

Modellnummer: _____

Seriennummer: _____

Kaufdatum: _____

Kaufort: _____

Das Wichtigste zuerst

Wir möchten uns bei Ihnen dafür bedanken, dass Sie sich in Bezug auf mobilen Computerbedarf für ein Acer-Notebook entschieden haben.

Ihre Anweisungen

Als Hilfe für Sie beim Benutzen Ihres Acer-Notebooks haben wir einen Satz von Richtlinien aufgestellt:

Zuallererst hilft Ihnen das **Setup-Poster**, den Computer das erste Mal in Betrieb zu nehmen.

Die **Allgemeine Bedienungsanleitung für Aspire Serie** enthält hilfreiche Informationen, die sich auf alle Modelle der Aspire-Produktreihen beziehen. Es werden Themen wie z. B. die Verwendung von Tastatur und Audio usw. behandelt. Die **Allgemeine Bedienungsanleitung** kann sich z. T. auf Funktionen oder Eigenschaften beziehen, die es nur in bestimmten Modellen der Serien und nicht unbedingt in dem von Ihnen erworbenen Modell gibt. Solche Stellen sind im Text mit „Nur für bestimmte Modelle“ gekennzeichnet.

Die **Kurzanleitung** stellt Ihnen die grundlegenden Features und Funktionen Ihres neuen Computers vor. Für weitere Informationen dazu, wie Ihnen Ihr Computer helfen kann, noch produktiver zu arbeiten, lesen Sie bitte die **Allgemeine Bedienungsanleitung für Aspire Serie**. Diese Bedienungsanleitung enthält detaillierte Informationen zu Themen wie z. B. System-Programmen, Datenwiederherstellung, Erweiterungsoptionen und Problemlösung. Darüber hinaus enthält es Informationen zur Garantie und allgemeine Bestimmungen und Sicherheitshinweise zu Ihrem Notebook.

Die Bedienungsanleitung steht in PDF (Portable Document Format) zur Verfügung und ist bereits in Ihrem Notebook installiert. Gehen Sie folgendermaßen vor, um auf die Bedienungsanleitung zuzugreifen:

- 1 Klicken Sie auf  **Start > Alle Programme > AcerSystem**.
- 2 Klicken Sie auf **Aspire Generic User Guide**.



.....

Hinweis: Zum Betrachten der Datei muss Adobe Reader installiert sein. Wenn Adobe Reader nicht auf Ihrem Computer installiert ist, wird durch Klicken auf **Aspire Generic User Guide** zuerst das Setup-Programm von Adobe Reader ausgeführt. Folgen Sie zur Durchführung der Installation den Anweisungen auf dem Bildschirm. Hinweise über die Verwendung von Adobe Reader finden Sie im Menü **Hilfe und Support**.



Ihre Acer-Notebook-Tour

Nachdem Sie den Computer wie im Übersichtsblatt gezeigt aufgestellt haben, finden Sie im Folgenden eine Übersicht über Ihr neues Acer-Notebook.

Ansicht von oben





| # | Symbol | Element | Beschreibung |
|---|--------|--------------------|---|
| 1 | | Integrierte Webcam | Web-Kamera für Videokommunikation. |
| 2 | | Anzeigebildschirm | Wird auch als LCD (Liquid-Crystal-Display) bezeichnet. Zeigt die Ausgabe des Computers an (Konfiguration kann sich von Modell zu Modell unterscheiden). |









| # | Symbol | Element | Beschreibung |
|---|---|----------------------------------|--|
| 3 |  | Ein/Aus-Taste | Schaltet den Computer ein und aus. |
| 4 | | Tastatur | Dient der Eingabe von Daten in den Computer. |
| 5 | | Touchpad | Berührungssensibles Zeigegerät, das die gleichen Funktionen besitzt wie eine Computer-Maus. |
| 6 | | Anklicktasten (links und rechts) | Die linken und rechten Tasten funktionieren wie die linken und rechten Tasten einer Maus. |
| 7 | | Mikrofon | Internes Mikrofon für die Tonaufnahme. |
| 8 |  | Energieanzeige | Zeigt den Ein/Aus-Status des Computers an. |
| |  | Akku-Anzeige | Zeigt den Akkustatus des Computers an. 1. Aufladung: Die Leuchte erscheint gelb, wenn der Akku aufgeladen wird. 2. Voll aufgeladen: Die Leuchte erscheint blau, wenn Netzstrom verwendet wird. |
| 9 | | Lautsprecher | Geben Sie Ton in Stereo aus. |

Direkttasten

Der Computer besitzt Direkttasten oder Tastenkombinationen für den Zugriff auf Computersteuerungen wie z. B. Bildschirmhelligkeit und Ausgangslautstärke.



Zum Aktivieren von Hotkeys müssen Sie zuerst die <Fn>-Taste drücken und halten und dann die andere Taste der Hotkey-Kombination drücken.

| Direkttaste | Symbol | Funktion | Beschreibung |
|-------------|---|------------------|---|
| <Fn> + <F3> |  | Kommunikation | Aktiviert/Deaktiviert die Kommunikationsgeräte des Computers. |
| <Fn> + <F4> |  | Energiesparmodus | Schaltet den Computer in den Energiesparmodus. |
| <Fn> + <F5> |  | Display-Schalter | Wechselt die Anzeigerausgabe zwischen Anzeigebildschirm, externem Monitor (falls angeschlossen) und gleichzeitig beiden Anzeigen. |

| Direkttaste | Symbol | Funktion | Beschreibung |
|---------------------------|---|-----------------------|--|
| <Fn> + <F6> |  | Bildschirm leer | Schaltet die Hintergrundbeleuchtung des Bildschirms aus, um Energie zu sparen. Drücken Sie zum Einschalten eine beliebige Taste. |
| <Fn> + <F7> |  | Touchpad-Schalter | Schaltet das interne Touchpad ein oder aus. |
| <Fn> + <F8> |  | Lautsprecher-schalter | Schaltet die Lautsprecher ein und aus. |
| <Fn> + <D> |  | Heller | Erhöht die Bildschirmhelligkeit. |
| <Fn> + <D> |  | Dunkler | Verringert die Bildschirmhelligkeit. |
| <Fn> + <A> |  | Lautstärke + | Erhöht die Lautstärke. |
| <Fn> + <V> |  | Lautstärke - | Verringert die Lautstärke. |
| <Fn> + <Pos1> |  | Wiedergabe/ Pause | Geben Sie hiermit die ausgewählte Mediendatei wieder und halten Sie die Wiedergabe an. |
| <Fn> + <Seite nach oben> |  | Stopp | Beenden Sie hiermit die Wiedergabe der ausgewählten Mediendatei. |
| <Fn> + <Seite nach unten> |  | Zurück | Hiermit gelangen Sie zur vorherigen Mediendatei zurück. |
| <Fn> + <Ende> |  | Weiter | Hiermit springen Sie zur nächsten Mediendatei. |

Geschlossene Vorderseite







| # | Symbol | Element | Beschreibung |
|---|---|------------------------------------|--|
| 1 |  | Mikrofonbuchse | Eignet sich für Eingaben aus externen Mikrofonen. |
| |  | Kopfhörer-/ Lautsprecher-Buchse | Zum Anschluss von Audiogeräten (z. B. Lautsprechern, Kopfhörern). |
| 2 |  | 2-in-1-Karten-Leser | Eignet sich für Secure Digital (SD) und MultiMediaCard (MMC). Hinweis: Drücken Sie hier, um die Karte zu entfernen/einzusetzen. Es kann nicht mehr als eine Karte gleichzeitig verwendet werden. |

Linke Seite

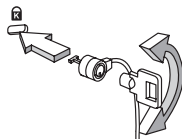

| # | Symbol | Element | Beschreibung |
|---|---|--------------------------------------|---|
| 1 |  | Steckplatz für Kensington-Schloss | Hier können Sie ein Kensington-kompatibles Sicherheitsschloss für den Computer anbringen. Hinweis: Binden Sie ein Diebstahlsicherungskabel an ein unbewegliches Objekt wie einen Tisch oder einen Griff einer abgeschlossenen Schublade. Stecken Sie das Schloss in den Anschluss für die Diebstahlsicherung, und schließen Sie dieses ab. Es gibt auch Modelle ohne Schlüssel. |



| # | Symbol | Element | Beschreibung |
|---|---|-------------------------------------|---|
| 2 |  | DC-Eingangsbuchse | Hier schließen Sie das Netzteil an. |
| 3 |  | Anschluss für externe Anzeige (VGA) | Dient dem Anschluss eines Anzeigegerätes (z. B. einem externen Monitor oder LCD-Projektor). |
| 4 |  | Ethernet (RJ-45)-Anschluss | Schließen Sie hier ein auf Ethernet 10/100/1000-basiertes Netzwerk an. |
| 5 |  | USB 2.0-Anschluss | Hier schließen Sie USB 2.0-Geräte (z. B. USB-Maus oder USB-Kamera) an. |





Rechte Seite



| # | Symbol | Element | Beschreibung |
|---|---|------------------------------------|--|
| 1 |  | USB 2.0-Anschlüsse | Dient dem Anschluss von USB 2.0-Geräten (z. B. USB-Maus, USB-Kamera). |
| 2 | | Optisches Laufwerk | Internes optisches Laufwerk; eignet sich für CDs oder DVDs. |
| 3 | | Optische Disk Anzeige | Leuchtet auf, wenn optisches Laufwerk aktiv ist. |
| 4 | | Auswurfaste für optisches Laufwerk | Fährt das optische Laufwerk heraus. |
| 5 | | Mechanisches Auswurfloch | Schieben Sie hiermit den Träger des optischen Laufwerkes aus, wenn der Computer ausgeschaltet ist. Hinweis: Stecken Sie eine Büroklammer in das Auswurfloch, um den Träger des optischen Laufwerkes herauszufahren, wenn der Computer nicht eingeschaltet ist. |

Unterseite



| # | Symbol | Element | Beschreibung |
|---|--|------------------------|--|
| 1 | | Akkufach | Enthält den Akku des Computers. |
| 2 |  | Verriegelung des Akkus | Entsperrt den Akku für die Herausnahme. |
| 3 |  | Speicherfach | Enthält den Hauptspeicher des Computers. |
| |  | Festplattenfach | Enthält die Computer-Festplatte (durch Schrauben gesichert). |
| 4 |  | Akkuerschluss | Sichert den Akku an seiner Position. |

Umgebung

- Temperatur:
 - Betrieb: 5°C bis 35°C
 - Nichtbetrieb: -20°C bis 65°C
- Luftfeuchtigkeit (nicht kondensierend):
 - Betrieb: 20% bis 80%
 - Nichtbetrieb: 20% bis 80%

Notebook serie Aspire

Guida rapida

© 2011 Tutti i diritti riservati.

Guida rapida per Notebook serie Aspire

Prima edizione: 03/2011

Numero di modello: _____

Numero di serie: _____

Data di acquisto: _____

Luogo d'acquisto: _____

Avvertenze preliminari

Grazie per aver scelto il notebook Acer, la scelta ideale per poter lavorare in piena libertà anche in movimento.

Le guide disponibili

Sono state realizzate delle guide per assistere l'utente nell'uso del notebook Acer:

Innanzitutto, il **manifesto** aiuta a semplificare la configurazione del computer.

La **Manale utente generale Serie Aspire** contiene informazioni utili per tutti i modelli della serie Aspire. Copre gli argomenti base come ad esempio Empowering Technology di Acer, l'uso della tastiera e dell'audio, ecc. A causa della sua natura, la **Manale utente generale** menzionata in precedenza a volte fa riferimento a funzioni o caratteristiche presenti solamente in alcuni modelli della serie, ma non necessariamente del modello acquistato. Per questo motivo alcuni elementi nel testo sono indicati con "solo per alcuni modelli".

La **Guida rapida** presenta le caratteristiche e le funzioni principali del nuovo computer. Per altre nozioni su come il vostro computer può aiutarvi a diventare ancora più produttivi, consultate la **Manale utente generale Serie Aspire**. Questa guida contiene informazioni dettagliate su argomenti come utilità del sistema, ripristino dei dati, opzioni di espansione e ricerca guasti. Contiene inoltre informazioni sulla garanzia, le norme e gli standard di riferimento e le avvertenze per la sicurezza del vostro notebook. È disponibile nel formato PDF e viene fornita già caricata nel notebook. Per accedervi seguite questi passaggi:

- 1 Fare clic su  **Start > Programmi > AcerSystem**.
- 2 Fare clic su **Aspire Generic User Guide**.



.....

Nota: Per visualizzare il file, è necessario che sul computer sia installato Adobe Reader. Se Adobe Acrobat Reader non è installato sul computer, fare clic su **Aspire Generic User Guide** per eseguire il programma di installazione di Adobe Reader. Per completare l'installazione, attenersi alle istruzioni visualizzate sullo schermo. Per istruzioni sull'uso di Adobe Reader, consultare il menu **Guida in linea e supporto tecnico**.



Presentazione del notebook Acer

Dopo aver configurato il computer come illustrato nel manifesto, far riferimento alla presente documentazione per la presentazione del nuovo notebook Acer.

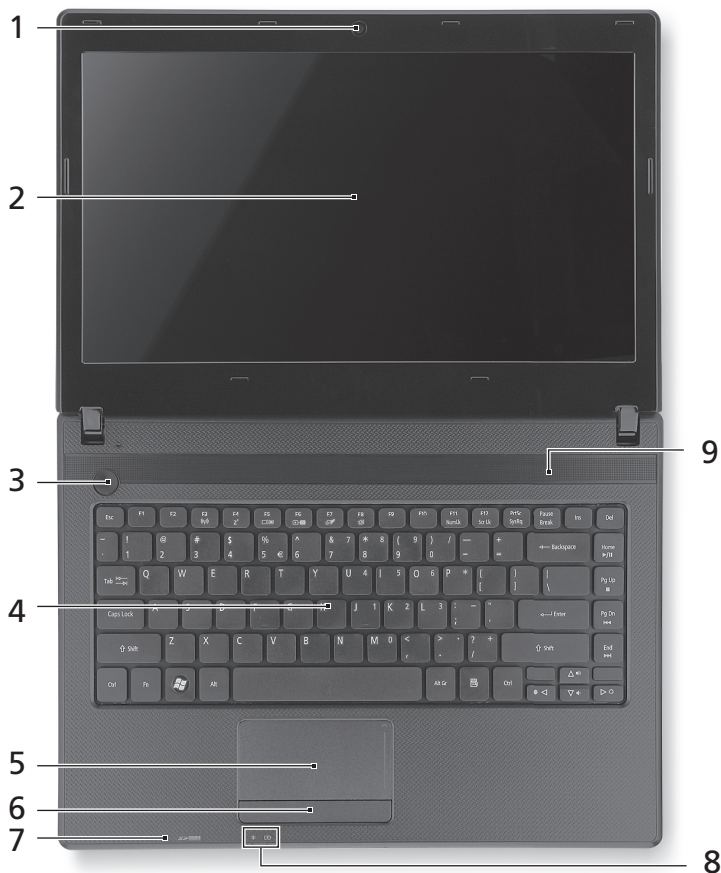
Vista dall'alto





| # | Icona | Voce | Descrizione |
|---|-------|------------------|--|
| 1 | | Webcam integrata | Web camera per la comunicazione video. |













| # | Icona | Voce | Descrizione |
|---|---|--|--|
| 2 | | Display | Grande display a cristalli liquidi (Liquid-Crystal Display; LCD), per una visualizzazione confortevole (la configurazione può variare in relazione al modello). |
| 3 |  | Pulsante accensione | Accende/spenge il computer. |
| 4 | | Tastiera | Per l'immissione di dati sul computer. |
| 5 | | Touchpad | Dispositivo di puntamento sensibile al tocco con funzioni simili a quelle di un comune mouse. |
| 6 | | Tasti clic (sinistra e destra) | I tasti destra e sinistra hanno le stesse funzioni dei tasti destra e sinistra del mouse. |
| 7 | | Microfono | Microfono interno per la registrazione di audio. |
| 8 |  | Indicatore di accensione/ alimentazione | Indicano lo stato di accensione/ alimentazione del computer. |
| |  | Indicatore batteria | Indica lo stato della batteria del computer. 1. In carica: Luce di colore giallo quando la batteria è in ricarica. 2. Completamente carica: Luce di colore blu quando è nella modalità CA. |
| 9 | | Altoparlanti | Emette l'uscita audio stereo. |

Tasti di scelta rapida

Il computer utilizza i tasti di scelta o le combinazioni di tasti per l'accesso a molti controlli del computer come luminosità dello schermo e uscita volume.



Per attivare i tasti di scelta rapida, tenere premuto <Fn> e premere l'altro tasto della combinazione.

| Tasti di scelta rapida | Icona | Funzione | Descrizione |
|------------------------|---|---------------|---|
| <Fn> + <F3> |  | Comunicazioni | Attiva/disattiva i dispositivi di comunicazione del computer. |
| <Fn> + <F4> |  | Sospensione | Attiva la modalità sospensione del computer. |

| Tasti di scelta rapida | Icona | Funzione | Descrizione |
|------------------------|---|---|--|
| <Fn> + <F5> |  | Passaggio da uno schermo all'altro | Consente la commutazione in uscita display tra video del display o monitor esterno (se collegato) e entrambi. |
| <Fn> + <F6> |  | Schermo vuoto | Disattiva la retroilluminazione dello schermo per risparmiare energia. Premere un tasto qualsiasi per tornare allo stato precedente. |
| <Fn> + <F7> |  | Attivazione e disattivazione del touchpad | Attiva e disattiva il touchpad interno. |
| <Fn> + <F8> |  | Attivazione e disattivazione degli altoparlanti | Attiva e disattiva gli altoparlanti. |
| <Fn> + <D> |  | Aumento della luminosità | Aumenta la luminosità dello schermo. |
| <Fn> + <D> |  | Riduzione della luminosità | Riduce la luminosità dello schermo. |
| <Fn> + <A> |  | Aumento del volume | Aumenta il volume. |
| <Fn> + <V> |  | Riduzione del volume | Riduce il volume. |
| <Fn> + <Home> |  | Play/Pausa | Riproduce o sospende la riproduzione del file multimediale selezionato. |
| <Fn> + <Pag su> |  | Interrompi | Interrompe la riproduzione del file multimediale selezionato. |
| <Fn> + <Pag giù> |  | Precedente | Per passare al file multimediale precedente. |
| <Fn> + <Fine> |  | Avanti | Per passare al file multimediale successivo. |



Vista frontale in dettaglio





| # | Icona | Voce | Descrizione |
|---|---|----------------------------------|--|
| 1 |  | Jack microfono | Accetta ingressi provenienti da microfoni esterni. |
| |  | Jack auricolari/ altoparlanti | Effettua il collegamento ai dispositivi audio (ad es., altoparlanti, auricolari). |
| 2 |  | Lettoce di schede 2-in-1 | Supporta Secure Digital (SD), MultiMediaCard (MMC). Nota: Premere per rimuovere/installare la scheda. È possibile utilizzare una sola scheda di memoria alla volta. |

Vista da sinistra



| # | Icona | Voce | Descrizione |
|---|---|---------------------------|--|
| 1 |  | Slot blocco Kensington | Per il collegamento al blocco di sicurezza dei computer Kensington-compatibili. Nota: Avvolgere un cavo di sicurezza per computer intorno ad un oggetto fisso, ad esempio un tavolo o la maniglia di un cassetto chiuso a chiave. Inserire la serratura nel foro e girare la chiave per fissare il blocco. Sono disponibili anche modelli senza chiave. |
| 2 |  | Jack CC-in | Per il collegamento all'adattatore CA. |

| # | Icona | Voce | Descrizione |
|---|---|-----------------------------|---|
| 3 |  | Porta display esterno (VGA) | Effettua il collegamento a un dispositivo di visualizzazione (ad es., monitor esterno, proiettore LCD). |
| 4 |  | Porta Ethernet (RJ-45) | Per il collegamento a una rete con Ethernet 10/100/1000. |
| 5 |  | Porta USB 2.0 | Effettua il collegamento ai dispositivi USB 2.0 (ad es., mouse USB, fotocamera USB). |





Vista da destra



| # | Icona | Voce | Descrizione |
|---|---|---|--|
| 1 |  | Porte USB 2.0 | Per il collegamento a dispositivi USB 2.0 (ad es., mouse USB, fotocamera USB). |
| 2 | | Unità ottica | Unità ottica interna, accetta CD o DVD. |
| 3 | | Indicatore accesso disco ottico | Si accende quando il disco ottico è attivo. |
| 4 | | Pulsante di espulsione del disco ottico | Espelle il disco ottico dall'unità. |
| 5 | | Foro di espulsione di emergenza | Espelle il vassoio del disco ottico se il computer è spento. Nota: Inserire la punta di un fermaglio nel foro di apertura di emergenza per espellere il vassoio dell'unità ottica quando il computer è spento. |

Vista base



| # | Icona | Voce | Descrizione |
|---|---|-----------------------------------|---|
| 1 | | Alloggiamento della batteria | Contiene il modulo batteria del computer. |
| 2 |  | Blocco di rilascio della batteria | Per togliere la batteria. |
| 3 |  | Vano per la memoria | Contiene la memoria principale del computer. |
| |  | Alloggiamento per il disco rigido | Contiene il disco rigido del computer (fissato con viti). |
| 4 |  | Blocco batteria | Blocca la batteria al suo posto. |

Condizioni operative

- Temperatura:
 - Di esercizio: da 5°C a 35°C
 - Non di esercizio: da -20°C a 65°C
- Umidità (senza condensa):
 - Di esercizio: da 20% a 80%
 - Non di esercizio: da 20% a 80%

Serie de portátiles Aspire

Guía rápida

© 2011 Reservados todos los derechos.

Guía rápida de la serie de portátiles Aspire
Versión original: 03/2011

Número de modelo: _____

Número de serie: _____

Fecha de compra: _____

Lugar de compra: _____

Primero lo más importante

Le agradecemos que haya elegido el ordenador portátil Acer para satisfacer sus necesidades de informática móvil.

Las guías

Para ayudarle a utilizar el ordenador portátil Acer, hemos elaborado un conjunto de guías:

En primer lugar, el **póster de configuración** contiene información de ayuda para configurar su ordenador.

La **Guía genérica del usuario de la Serie Aspire** en formato impreso contiene información útil aplicable a todos los modelos de productos de la serie Aspire. Contempla aspectos básicos como el uso del teclado, el audio, etc. No obstante, no se olvide que debido a su carácter, la **Guía genérica del usuario** se referirá ocasionalmente a las funciones o características incluidas sólo en ciertos modelos de la serie, pero no necesariamente al modelo que haya adquirido usted. Dichos ejemplos se marcan en el texto del idioma como por ejemplo "sólo en ciertos modelos".

Esta **Guía rápida** presenta las características y funciones básicas de su nuevo ordenador. Si desea más información sobre cómo puede su ordenador ayudarle a ser más productivo, consulte la **Guía genérica del usuario de la Serie Aspire**. Esa guía contiene información detallada sobre temas como utilidades del sistema, recuperación de datos, opciones de expansión y resolución de problemas. Además, contiene información sobre garantías y las normativas generales y advertencias de seguridad para su ordenador portátil. Está disponible en PDF (Formato de Documento Portátil) y viene precargada en su ordenador portátil. Siga estos pasos para acceder al manual:

- 1 Haga clic en  **Inicio** > **Todos los programas** > **AcerSystem**.
- 2 Haga clic en **Aspire Generic User Guide**.



Nota: Para poder ver el archivo, debe tener instalado Adobe Reader. Si no lo tiene instalado, haga clic en **Aspire Generic User Guide** para que se ejecute el programa de instalación de Adobe Reader. Siga las instrucciones en pantalla para completar la instalación. Para obtener información sobre cómo utilizar Adobe Reader, acceda al menú **Ayuda y soporte técnico**.



Un paseo por el ordenador portátil Acer

Una vez configurado el ordenador del modo indicado en el póster, iniciaremos un paseo por su nuevo portátil Acer.

Vista superior





| # | Icono | Elemento | Descripción |
|---|-------|------------------|--|
| 1 | | Webcam integrada | Cámara Web para comunicación de vídeo. |

| # | Icono | Elemento | Descripción |
|---|---|---------------------------------------|---|
| 2 | | Visualización en pantalla | También denominada pantalla de cristal líquido (LCD) es el dispositivo de salida visual del ordenador (la configuración puede variar según el modelo). |
| 3 |  | Botón de alimentación | Enciende o apaga el ordenador. |
| 4 | | Teclado | Para introducir datos en su ordenador. |
| 5 | | Panel táctil | Dispositivo apuntador táctil que funciona como un ratón de ordenador. |
| 6 | | Botones de clic (izquierdo y derecho) | Los botones izquierdo y derecho funcionan como los botones izquierdo y derecho del ratón. |
| 7 | | Micrófono | Micrófono interno para la grabación del sonido. |
| 8 |  | Indicador de encendido | Proporciona información sobre el estado de energía del ordenador. |
| |  | Indicador de batería | Proporciona información sobre el estado de la batería. 1. Carga: La luz se vuelve ámbar cuando se carga la batería. 2. Carga completa: La luz se vuelve azul en modo de CA. |
| 9 | | Altavoces | Proporciona una salida de audio. |

Teclas de acceso directo

El ordenador permite usar teclas de acceso directo o combinaciones de teclas para acceder a la mayoría de controles del ordenador, como el brillo de la pantalla o la salida de volumen.

Para activar las teclas de acceso directo, mantenga pulsada la tecla <Fn> y pulse la otra tecla de la combinación.

| Tecla de acceso directo | Icono | Función | Descripción |
|-------------------------|---|----------------------|--|
| <Fn> + <F3> |  | Comunicación | Activa/desactiva los dispositivos de comunicación del ordenador. |
| <Fn> + <F4> |  | Suspensión | Pone el ordenador en modo de suspensión. |
| <Fn> + <F5> |  | Selector de pantalla | Cambia la salida entre la pantalla y el monitor externo (si está conectado) o ambos. |

| Tecla de acceso directo | Icono | Función | Descripción |
|-------------------------|-------|-----------------------|---|
| <Fn> + <F6> | | Pantalla en blanco | Apaga la luz de fondo de la pantalla para ahorrar energía. Pulse cualquier tecla para encenderla. |
| <Fn> + <F7> | | Alternar panel táctil | Activa o desactiva el panel táctil interno. |
| <Fn> + <F8> | | Alternar altavoces | Activa o desactiva los altavoces. |
| <Fn> + <◀> | | Aumentar brillo | Aumenta el brillo de la pantalla. |
| <Fn> + <▶> | | Disminuir brillo | Disminuye el brillo de la pantalla. |
| <Fn> + <▲> | | Subir volumen | Sube el volumen. |
| <Fn> + <▼> | | Bajar volumen | Baja el volumen. |
| <Fn> + <Inicio> | | Reproducir/ Pausa | Reproduce o hace una pausa en un archivo multimedia seleccionado. |
| <Fn> + <Re Pág> | | Detener | Detiene la reproducción del archivo multimedia seleccionado. |
| <Fn> + <Av Pág> | | Anterior | Regresa al archivo multimedia anterior. |
| <Fn> + <Fin> | | Siguiente | Salta al siguiente archivo multimedia. |

Vista frontal cerrada







| # | Icono | Elemento | Descripción |
|---|-------|---------------------------------|---|
| 1 | | Conector del micrófono | Permite la entrada de audio de micrófonos externos. |
| | | Conector de auriculares/altavoz | Conexión para dispositivos de audio (p. ej., altavoces, auriculares, etc.). |

| # | Icono | Elemento | Descripción |
|---|---|------------------------------|---|
| 2 |  | Lector de tarjetas 2 en 1 | Admite las tarjetas Secure Digital (SD) y MultiMediaCard (MMC). Nota: Presione para extraer/installar la tarjeta. No se pueden usar varias tarjetas a la vez. |

Vista izquierda



| # | Icono | Elemento | Descripción |
|---|---|---------------------------------------|--|
| 1 |  | Ranura de bloqueo Kensington | Permite conectar a un candado de seguridad para ordenador compatible con Kensington. Nota: Enganche el cable de seguridad para ordenadores a un objeto fijo como una mesa o el tirador de un cajón cerrado con llave. Introduzca el candado en la ranura y gire la llave. También hay modelos sin llave. |
| 2 |  | Conector de entrada de DC | Permite conectar a un adaptador de CA. |
| 3 |  | Puerto de visualización externo (VGA) | Conexión para pantallas (p. ej., monitor externo o proyector LCD). |
| 4 |  | Puerto Ethernet (RJ-45) | Conexión para una red basada en Ethernet 10/100/1000. |
| 5 |  | Puerto USB 2.0 | Permite conectar a dispositivos USB 2.0 (p. ej., ratón USB, cámara USB). |

Vista derecha



| # | Icono | Elemento | Descripción |
|---|-------|--|---|
| 1 | | Puertos USB 2.0 | Conexión para dispositivos USB 2.0 (p. ej., ratón USB o cámara USB). |
| 2 | | Unidad óptica | Dispositivo óptico interno; acepta CD y DVD. |
| 3 | | Indicador de acceso del disco óptico | Se enciende cuando la unidad óptica está activa. |
| 4 | | Botón de expulsión de la unidad óptica | Expulsa el disco óptico de la unidad. |
| 5 | | Orificio de expulsión de emergencia | Permite expulsar la bandeja de la unidad óptica cuando el ordenador está apagado. Nota: Introduzca un clip sujetapapeles en el orificio de expulsión para expulsar la bandeja de la unidad óptica cuando el ordenador esté apagado. |

Vista de la base

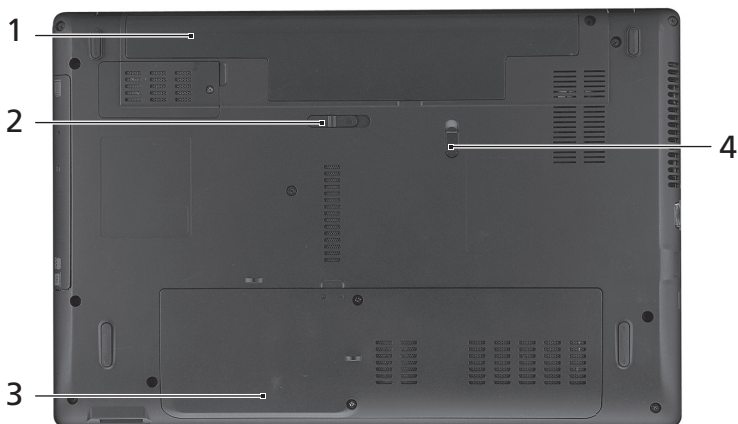

| # | Icono | Elemento | Descripción |
|---|-------|-------------------------------------|--|
| 1 | | Compartimiento de la batería | Aloja la batería del ordenador. |
| 2 | | Pasador de liberación de la batería | Libera la batería para poder sacarla. |
| 3 | | Compartimiento de memoria | Contiene la memoria principal de ordenador. |
| | | Compartimiento del disco duro | Contiene el disco duro del ordenador (fijado con tornillos). |
| 4 | | Bloqueo de la batería | Permite que la batería quede trabada. |

Medio ambiente

- Temperatura:
 - Encendido: entre 5°C y 35°C
 - Apagado: entre -20°C y 65°C
- Humedad (sin condensación):
 - Encendido: entre 20% y 80%
 - Apagado: entre 20% y 80%

Notificación Regulatoria Adicional

[Argentina]

Acer notebook is bundled with the approved telecom modules for your networking. Those modules' model number and specific homologation number refers to below:

[Modem]

| | |
|--------------------------|-------------|
| Modelo: RD02-D330 | CNC 54-4512 |
| Modelo: Delphi D40 (AM5) | CNC 54-5681 |

[Bluetooth]

| | |
|------------------------|-------------|
| Modelo: BCM92046 | CNC 16-6735 |
| Modelo: BCM92070MD_REF | CNC 16-7165 |
| Modelo: T77H056 | CNC 16-7788 |
| Modelo: AR5BBU12 | CNC 16-7946 |

[Bluetooth+802.11bgn]

| | |
|----------------------|------------|
| Modelo: BCM943225HMB | CNC C-7497 |
|----------------------|------------|

[802.11AGN]

| | |
|-------------------|------------|
| Modelo: 512AN_MMW | CNC C-6399 |
| Modelo: 533AN_MMW | CNC C-6385 |
| Modelo: 512AN_HMW | CNC C-7612 |
| Modelo: 533AN_HMW | CNC C-7618 |
| Modelo: 622ANHMW | CNC C-7682 |
| Modelo: 633ANHMW | CNC C-7681 |

[802.11BGN]

| | |
|-----------------------|------------|
| Modelo: AR5B95 | CNC C-7152 |
| Modelo: AR5B93 | CNC C-7151 |
| Modelo: 112BNHMW | CNC C-7470 |
| Modelo: 112BNMMW | CNC C-7471 |
| Modelo: RTL8192SE | CNC C-7495 |
| Modelo: BCM943225HM | CNC C-7395 |
| Modelo: AR5B97 | CNC C-7781 |
| Modelo: BCM94313HMG2L | CNC C-7881 |

[802.11BG]

| | |
|---------------------|-------------|
| Modelo: BCM94312HMG | CNC 16-6180 |
|---------------------|-------------|





[3G]

| | |
|------------------|-------------|
| Modelo: UNDP-1 | CNC 17-6334 |
| Modelo: Gobi2000 | CNC 17-7291 |

[Brasil] Noticia adicional de regulamento Anatel

Os componentes de telecomunicacao usados nos notebooks Acer em Portugues sao homologados atendendo a requisicao da Agencia Nacional de Telecomunicacoes Anatel, conforme referencia abaixo:



[Modem]

| | | |
|-----------------------|--|--|
| Modelo: RD02-D330 |  1406-05-1675 |  (01)07898349892922 |
| Modelo: Delphi_D40 |  0455-06-2565 |  (01) 0789 834089 0382 |

[Bluetooth]

| | | |
|---------------------------|--|---|
| Modelo: BCM92046 |  1434-08-2859 |  (01)07898349892942 |
| Modelo: BCM92070MD_REF |  0395-09-1869 |  (01)07898349893048 |
| Modelo: T77H056 |  2281-09-3987 |  (01)07898349890337 |
| Modelo: AR5BBU12 |  0127-10-3987 |  (01)07898915960112 |

[Bluetooth+802.11bgn]

| | | |
|-------------------------|--|---|
| Modelo: BCM943225HMB |  1260-09-1869 |  (01)07898349893543 |
|-------------------------|--|---|



[802.11AGN]

| | | |
|----------------------|--|--|
| Modelo: 512AN_MMW |  0800-08-2198 |  (01) 07898355950018 |
| Modelo: 512AN_HMW |  0807-08-2198 |  (01) 07898355950025 |
| Modelo: 533AN_MMW |  0809-08-2198 |  (01) 07898355950032 |
| Modelo: 533AN_HMW |  0812-08-2198 |  (01) 07898355950049 |
| Modelo: 622ANHMW |  2123-09-2198 |  (01) 07898355950094 |
| Modelo: 633ANHMW |  2128-09-2198 |  (01) 07898355950087 |





[802.11BGN]

| | | |
|--------------------------|--|--|
| Modelo: AR5B95 |  ANATEL 0223-09-3987 |  0107898915959871 |
| Modelo: AR5B93 |  ANATEL 0190-09-3987 |  (01) 07898915959864 |
| Modelo: 112BNHMW |  ANATEL 1238-09-2198 |  (01) 07898355950063 |
| Modelo: 112BNMMW |  ANATEL 1237-09-2198 |  (01) 07898355950070 |
| Modelo: RTL8192SE |  ANATEL 1349-09-4076 |  (01) 07898914152143 |
| Modelo: BCM943225HM |  ANATEL 0795-09-1869 |  (01) 07898349893246 |
| Modelo: AR5B97 |  ANATEL 2178-09-3987 |  (01)07898915960013 |
| Modelo: BCM94313HMG2L |  ANATEL 2429-09-1869 |  (01)07898349893741 |

[802.11BG]

| | | |
|------------------------|--|---|
| Modelo: BCM94312HMG |  ANATEL 0060-08-1869 |  (01) 0789 834989 234 8 |
|------------------------|--|---|

[3G]

| | | |
|---------------------|--|---|
| Modelo: UNDP-1 |  ANATEL 0307-08-0540 |  (01) 078989133101-8 |
| Modelo: Gobi2000 |  ANATEL 0412-09-0540 | NA |
| Modelo: EM770W |  ANATEL 2460-09-3257 | NA |

Notificación Regulatoria Adicional

[Mexico-COFETEL]

Acer notebook is bundled with the approved telecom modules for your networking. Those modules' model number and specific homologation number refers to below:

[Modem]

| | |
|--------------------------|------------------------|
| Modelo: RD02-D330 | COFETEL: TTDCORD06-536 |
| Modelo: Delphi_D40 (AM5) | COFETEL: TTDAGDE07-056 |

[Bluetooth]

| | |
|------------------------|-------------------------|
| Modelo: BCM92046 | COFETEL: RCPFOBC08-0472 |
| Modelo: BCM92070MD_REF | COFETEL: RCPBRBC09-0213 |
| Modelo: T77H056 | COFETEL: RCPATT709-1049 |
| Modelo: AR5BBU12 | COFETEL: RCPATAR10-0064 |

[Bluetooth+802.11BGN]

| | |
|----------------------|-------------------------|
| Modelo: BCM943225HMB | COFETEL: RCPBRBC09-0574 |
|----------------------|-------------------------|

[802.11AGN]

| | |
|-------------------|---------------------------|
| Modelo: 512AN_HMW | COFETEL:RCPIN5108-0260 |
| Modelo: 512AN_MMW | COFETEL:RCPIN5108-0260-A3 |
| Modelo: 533AN_HMW | COFETEL:RCPIN5108-0260-A2 |
| Modelo: 533AN_MMW | COFETEL:RCPIN5108-0260-A1 |
| Modelo: 622ANHMW | COFETEL:RCPIN6209-1009 |
| Modelo: 633ANHMW | COFETEL:RCPIN6309-1010 |

[802.11BGN]

| | |
|-----------------------|----------------------------|
| Modelo: AR5B95 | COFETEL:RCPATAR09-0168 |
| Modelo: AR5B93 | COFETEL: RCPATAR09-0167 |
| Modelo: 112BNHMW | COFETEL: RCPIN1109-0613-A1 |
| Modelo: 112BNMMW | COFETEL: RCPIN1109-0613 |
| Modelo: RTL8192SE | COFETEL: RCPERT09-0751 |
| Modelo: BCM943225HM | COFETEL: RCPBRBC09-0464 |
| Modelo: AR5B97 | COFETEL: RCPATAR09-1103 |
| Modelo: BCM94313HMG2L | COFETEL: RCPBRBC09-1196 |

[802.11BG]

| | |
|---------------------|-------------------------|
| Modelo: BCM94312HMG | COFETEL: RCPBRBC08-0015 |
|---------------------|-------------------------|

[3G]

| | |
|------------------|------------------------|
| Modelo: UNDP-1 | COFETEL:RTIQUUN08-0253 |
| Modelo: Gobi2000 | COFETEL:RTIQUGO09-0555 |
| Modelo: EM770W | COFETEL:RTIHUEM10-0096 |

[WiMax]

| | |
|-------------------|-------------------------|
| Modelo: 622ANXHMW | COFETEL: RCPIN6210-0219 |
|-------------------|-------------------------|

Portátil Série Aspire

Guia rápido

© 2011 Todos os Direitos Reservados.

Guia rápido do Portátil Série Aspire

Edição Original: 03/2011

Número de Modelo: _____

Número de Série: _____

Data de Compra: _____

Local de Aquisição: _____

Comecemos pelo princípio

Gostaríamos de lhe agradecer por ter escolhido um computador portátil Acer para preencher as suas necessidades de computador móvel.

Os seus manuais

Para o ajudar a usar o seu computador portátil Acer, preparámos uma série de manuais:

Antes de mais, o **cartaz de configuração** ajuda-o a iniciar e a configurar o seu computador.

O **Manual Genérico do utilizador da Série Aspire** impresso contém informações úteis que se aplicam a todos os modelos da série de produtos Aspire. Abrange tópicos básicos como a utilização do teclado, áudio, etc. Pedimos a sua compreensão para o facto de, pela sua natureza, o **Manual Genérico do utilizador** referem-se ocasionalmente a funções ou funcionalidades apenas aplicáveis a determinados modelos da série, mas não necessariamente ao modelo específico que adquiriu. Tais situações estão assinaladas no texto com expressões como "apenas em certos modelos".

O **Guia rápido** apresenta as características e funções básicas do seu novo computador. Para mais detalhes sobre como o seu computador o pode ajudar a ser mais produtivo, consulte o **Manual Genérico do utilizador da Série Aspire**. Esse manual contém informações pormenorizadas sobre temas como utilitários do sistema, recuperação de dados, opções de expansão e solução de problemas. Além disso, contém a informação da garantia e as regulamentações gerais e notas de segurança para o seu computador portátil. Está disponível no formato PDF (Portable Document Format) e vem já instalado no seu computador. Siga estes passos para o aceder:

- 1 Clique em  **Iniciar** > **Todos os programas** > **AcerSystem**.
- 2 Clique em **Aspire Generic User Guide**.



.....

Nota: É necessário instalar o Adobe Reader para visualizar o ficheiro. Se o Adobe Reader não estiver instalado no seu computador, ao clicar em **Aspire Generic User Guide** é executado o programa de instalação do Acrobat Reader. Siga as instruções do ecrã para finalizar a instalação. Para obter instruções sobre como utilizar o Adobe Reader, vá ao menu **Ajuda e Suporte**.



Visita guiada ao seu computador portátil Acer

Após montar o computador tal como indicado na ilustração do cartaz de configuração, deixe-nos mostrar-lhe o seu novo computador portátil Acer.

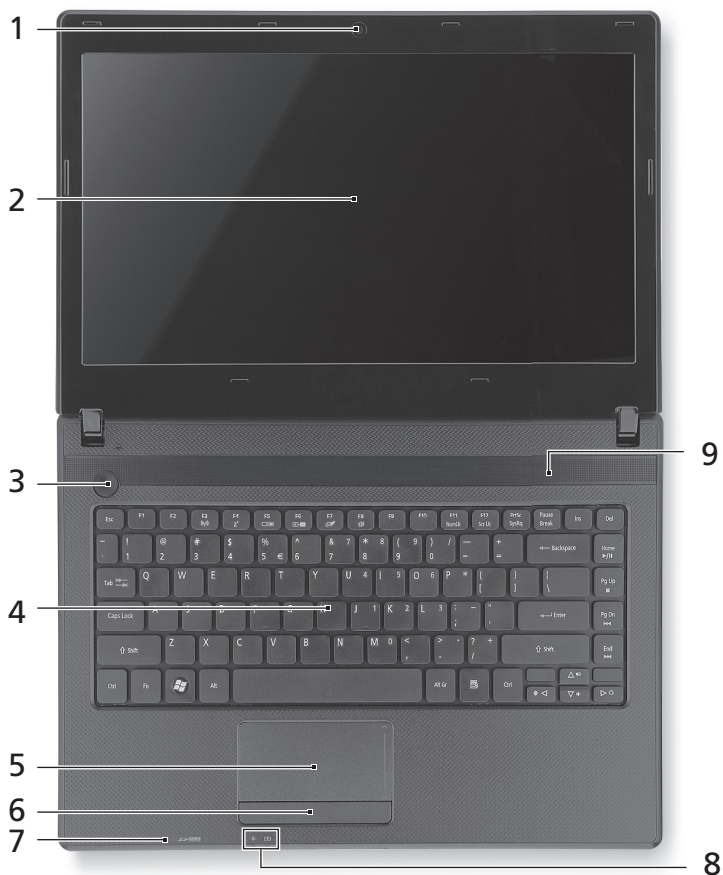
Vista de cima





| # | Ícone | Item | Descrição |
|---|-------|------------------|-------------------------------------|
| 1 | | Webcam integrada | Câmara web para comunicações vídeo. |

| # | Ícone | Item | Descrição |
|---|---|---------------------------------------|--|
| 2 | | Ecrã | Também chamado ecrã de cristais líquidos (LCD), permite visualizar a informação do computador (a configuração pode variar consoante o modelo). |
| 3 |  | Botão de alimentação | Liga e desliga o computador. |
| 4 | | Teclado | Para introduzir informações no seu computador. |
| 5 | | Teclado táctil | Dispositivo apontador sensível ao toque, que funciona como um rato de computador. |
| 6 | | Botões de clique (esquerdo e direito) | Os botões esquerdo e direito funcionam como os botões esquerdo e direito de um rato. |
| 7 | | Microfone | Microfone interno para gravação de som. |
| 8 |  | Indicador de alimentação | Indica o estado da alimentação do computador. |
| |  | Indicador da bateria | Indica o estado da bateria do computador. 1. A carregar: A luz é âmbar quando a bateria está a carregar. 2. Carga completa: A luz é azul no modo CA. |
| 9 | | Altifalantes | Obtenha saída de áudio em estéreo. |

Teclas de atalho

O computador utiliza teclas de atalho ou combinações de teclas para aceder à maior parte dos seus comandos, tais como a luminosidade do ecrã e o volume de saída.

Para activar as teclas de atalho, prima e mantenha premida a tecla <Fn> antes de premir a outra tecla na combinação de teclas de atalho.

| Tecla de atalho | Ícone | Função | Descrição |
|-----------------|---|---------------------------|---|
| <Fn> + <F3> |  | Comunicação | Activa/desactiva os dispositivos de comunicação do computador. |
| <Fn> + <F4> |  | Suspensão | Coloca o computador no modo de Suspensão. |
| <Fn> + <F5> |  | Comutação de visualização | Alterna a saída entre o ecrã de visualização, o monitor externo (se está ligado) e ambos. |

| Tecla de atalho | Ícone | Função | Descrição |
|-----------------|-------|-----------------------------|---|
| <Fn> + <F6> | | Ecrã em branco | Desliga a luz de fundo do ecrã de visualização para economizar energia. Prima qualquer tecla para retomar a actividade. |
| <Fn> + <F7> | | Comutação de teclado táctil | Liga e desliga o teclado táctil interno. |
| <Fn> + <F8> | | Comutação de altifalante | Liga e desliga os altifalantes. |
| <Fn> + <◀▶> | | Aumentar luminosidade | Aumenta a luminosidade do ecrã. |
| <Fn> + <◀◀> | | Reduzir luminosidade | Reduz a luminosidade do ecrã. |
| <Fn> + <▲> | | Aumentar volume | Aumenta o volume de som. |
| <Fn> + <▼> | | Diminuir volume | Diminui o volume de som. |
| <Fn> + <Home> | | Reproduzir/ Pausar | Reproduz ou pausa um ficheiro multimédia seleccionado. |
| <Fn> + <Pg Up> | | Parar | Para a reprodução do ficheiro multimédia seleccionado. |
| <Fn> + <Pg Dn> | | Anterior | Retorna ao ficheiro multimédia anterior. |
| <Fn> + <End> | | Seguinte | Avança até ao ficheiro multimédia seguinte. |

Vista frontal, fechado







| # | Ícone | Item | Descrição |
|---|-------|---|---|
| 1 | | Tomada para microfone | Aceita entradas de microfones externos. |
| | | Tomada de auscultadores/ altifalante | Liga a dispositivos áudio (por ex. colunas, auscultadores). |

| # | Ícone | Item | Descrição |
|---|---|-----------------------------|--|
| 2 |  | Leitor de cartões 2 em 1 | Aceita cartão Secure Digital (SD), MultiMediaCard (MMC). Nota: Empurre para remover/instalar o cartão. Apenas pode ser utilizado um cartão. |

Vista esquerda



| # | Ícone | Item | Descrição |
|---|---|----------------------------------|--|
| 1 |  | Ranhura para fecho Kensington | Liga a um cadeado de segurança Kensington (ou compatível). Nota: Enrole o cabo de bloqueio de segurança do computador em torno de um objecto imóvel, como por exemplo uma mesa ou o puxador de uma gaveta fechada. Introduza o cabo de segurança na ranhura e rode a chave para proteger o bloqueio. Também estão disponíveis modelos sem chave. |
| 2 |  | Tomada de entrada CC | Liga a um adaptador CA. |
| 3 |  | Ligação a ecrã externo (VGA) | Liga a um dispositivo de visualização (por exemplo, monitor externo, projector LCD). |
| 4 |  | Porta Ethernet (RJ-45) | Liga a uma rede Ethernet de base 10/100/1000. |
| 5 |  | Porta USB 2.0 | Liga a dispositivos USB 2.0 (por ex. rato USB, câmara USB). |

Vista direita



| # | Ícone | Item | Descrição |
|---|-------|-------------------------------------|---|
| 1 | | Portas USB 2.0 | Liga a dispositivos USB 2.0 (por exemplo, rato USB, câmara USB). |
| 2 | | Unidade óptica | Unidade óptica interna; aceita CDs ou DVDs. |
| 3 | | Indicador de acesso do disco óptico | Acende quando a unidade óptica está activa. |
| 4 | | Botão de ejeção da unidade óptica | Ejecta o disco óptico da unidade. |
| 5 | | Furo de ejeção de emergência | Ejecta o tabuleiro da unidade óptica quando o computador está desligado. Nota: Introduza um clipe no orifício de ejeção de emergência, para a unidade óptica ejectar o tabuleiro quando desligado o computador. |

Visão da base



| # | Ícone | Item | Descrição |
|---|-------|---------------------------------|--|
| 1 | | Baía da bateria | Contém a bateria do computador. |
| 2 | | Trinco de libertação da bateria | Liberta a bateria para remoção. |
| 3 | | Compartimento da memória | Aloja a memória principal do computador. |
| | | Compartimento do disco rígido | Aloja o disco rígido do computador (seguro por parafusos). |
| 4 | | Bloqueio da bateria | Bloqueia a bateria, mantendo-a no sítio. |

Ambiente

- Temperatura:
 - Funcionamento: 5°C a 35°C
 - Não em funcionamento: -20°C a 65°C
- Humidade (não condensação):
 - Funcionamento: 20% a 80%
 - Não em funcionamento: 20% a 80%

Aspire Notebook Serie

Snelgids

© 2011 Alle rechten voorbehouden.

Aspire Notebook Serie Snelgids
Oorspronkelijke uitgave: 03/2011

Modelnummer: _____

Serienummer: _____

Aankoopdatum: _____

Plaats van aankoop: _____

Voordat u aan de slag gaat

Bedankt dat u hebt gekozen voor een notebook van Acer als oplossing voor uw mobiele computereisen.

Uw gidsen

Om u te helpen met het werken op het Acer notebook hebben we een aantal gidsen ontworpen:

Allereerst helpt de **instelkaart** u bij het instellen van uw computer.

De **Algemene gebruikershandleiding Aspire Serie** bevat nuttige informatie voor alle modellen in de Aspire productreeks. De handleiding behandelt basale onderwerpen, zoals het gebruik van het toetsenbord, geluid, enz. De hieronder genoemde **Algemene gebruikershandleiding** verwijst af en toe naar functies of kenmerken die slechts voor enkele modellen in de reeks gelden, en dus niet noodzakelijk voor het model dat u heeft aangeschaft. Dit wordt in de tekst aangegeven met opmerkingen in de trand van "alleen voor bepaalde modellen".

In de **Snelgids** krijgt u een introductie over de basiseigenschappen en functies van uw nieuwe computer. Als u meer wilt weten over hoe uw computer u kan helpen productiever te werken, raadpleeg dan de **Algemene gebruikershandleiding Aspire Serie**. Deze Gebruikershandleiding bevat gedetailleerde informatie over onderwerpen zoals systeemfuncties, gegevensherstel, uitbreidingsopties en probleem oplossen. Daarnaast bevat het informatie over garantie en de algemene voorwaarden en veiligheid voor uw notebook. Het is als Portable Document Format (PDF) beschikbaar en is al van te voren op uw notebook gezet. Volg deze stappen voor toegang tot dit document:

- 1 Klik op  **Start** > **Alle programma's** > **AcerSystem**.
- 2 Klik vervolgens op **Aspire Generic User Guide**.



.....

Opmerking: Als u het bestand wilt inzien, dient Adobe Reader te zijn geïnstalleerd. Als Adobe Reader nog niet op uw computer is geïnstalleerd, wordt, als u op **Aspire Generic User Guide** klikt, eerst het installatieprogramma van Adobe Reader gestart. Volg de instructies op het scherm om het programma te installeren. Gebruiksaanwijzingen bij Adobe Reader vindt u in het menu **Help en Ondersteuning**.



Rondleiding door uw Acer notebook

Nadat u de computer hebt ingesteld zoals is beschreven op de poster, bent u nu klaar voor een rondleiding door de nieuwe Acer notebook.

Bovenkant





| # | Pictogram | Item | Beschrijving |
|---|-----------|----------------------|--------------------------------|
| 1 | | Geïntegreerde webcam | Webcam voor videocommunicatie. |







| # | Pictogram | Item | Beschrijving |
|---|---|-------------------------------|---|
| 2 | | Beeldscherm | Ook wel Liquid-Crystal Display (LCD) genoemd, geeft de output van de computer weer (configuratie kan per model verschillen). |
| 3 |  | Aan/uit-knop | Schakelt de computer aan en uit. |
| 4 | | Toetsenbord | Om gegevens in te voeren in de computer. |
| 5 | | Touchpad | Tastgevoelig aanwijsapparaat dat functioneert als een computermuis. |
| 6 | | Kliktoetsen (links en rechts) | De toetsen links en rechts functioneren als de linker en rechter muistoetsen. |
| 7 | | Microfoon | Interne microfoon voor geluidsoptname. |
| 8 |  | Energie-indicator | Geeft de energiestatus van de computer aan. |
| |  | Accu-indicator | Geeft de batterijstatus van de computer aan. 1. Opladen: Het licht is oranje wanneer de accu wordt opgeladen. 2. Volledig opgeladen: Het licht is blauw in de AC-modus. |
| 9 | | Luidsprekers | Leverd stereogeluid. |

Sneltoetsen

De computer gebruikt sneltoetsen of toetscombinaties voor toegang tot de meeste besturingselementen, zoals helderheid en geluidsvolume.



Om een sneltoets te gebruiken drukt u de <Fn> -toets in voordat u de andere toets van de combinatie indrukt.

| Sneltoets | Pictogram | Functie | Beschrijving |
|-------------|---|--------------|---|
| <Fn> + <F3> |  | Communicatie | Schakelt de communicatieapparaten van de computer in/uit. |
| <Fn> + <F4> |  | Standby | Hiermee plaatst u de computer in de Standby-stand. |

| Sneltoets | Pictogram | Functie | Beschrijving |
|----------------|---|-------------------------------|--|
| <Fn> + <F5> |  | Schakeltoets voor beeldscherm | Schakelt de weergave-uitvoer tussen het scherm, externe monitor (indien aangesloten) en beide. |
| <Fn> + <F6> |  | Leeg scherm | Hiermee schakelt u de lamp van het beeldscherm uit om stroom te besparen. Druk op een willekeurige toets om het beeldscherm weer te activeren. |
| <Fn> + <F7> |  | Schakeltoets voor touchpad | Hiermee schakelt u het interne touchpad in en uit. |
| <Fn> + <F8> |  | Schakeltoets voor luidspreker | Hiermee schakelt u de luidsprekers in en uit. |
| <Fn> + <D> |  | Helderheid verhogen | Verhoogt de helderheid van het beeldscherm. |
| <Fn> + <D> |  | Helderheid verlagen | Hiermee verlaagt u de helderheid van het beeldscherm. |
| <Fn> + <A> |  | Volume omhoog | Hiermee verhoogt u het luidsprekervolume. |
| <Fn> + <V> |  | Volume omlaag | Hiermee verlaagt u het luidsprekervolume. |
| <Fn> + <Home> |  | Afspelen/pauze | Een geselecteerd mediabestand afspelen of pauzeren. |
| <Fn> + <Pg Up> |  | Stoppen | Het afspelen stoppen van het geselecteerde mediabestand. |
| <Fn> + <Pg Dn> |  | Vorige | Terugkeren naar het vorige mediabestand. |
| <Fn> + <End> |  | Volgende | Naar het volgende mediabestand springen. |



Voorkant gesloten



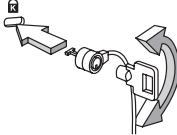

| # | Pictogram | Item | Beschrijving |
|---|---|--|--|
| 1 |  | Microfoonaansluiting | Aansluitingen voor externe microfoon. |
| |  | Aansluiting voor hoofdtelefoon/luidspreker | Aansluiting voor audioapparaten (bijv. luidsprekers, hoofdtelefoon). |
| 2 |  | 2-in-1 kaartlezer | Accepteert Secure Digital (SD), MultiMediaCard (MMC). Opmerking: Duwen om de kaart te verwijderen/plaatsen. Kaarten kunnen niet tegelijkertijd functioneren. |

Linkerkant



| # | Pictogram | Item | Beschrijving |
|---|--|-------------------------|---|
| 1 |   | Kensington-slot sleuf | Aansluiting voor een Kensington-compatibel computerbeveiligingsslot. Opmerking: Wikkel een kabel rond een vast, onwrikbaar object, zoals een tafel of een handgreep van een lade. Plaats het slot in de uitsparing en draai de sleutel om zodat het slot is vergrendeld. Er zijn ook modellen beschikbaar zonder Kensington-slot. |
| 2 |  | Gelijkstroomaansluiting | Aansluiting voor een adapter. |

| # | Pictogram | Item | Beschrijving |
|---|---|-----------------------------|--|
| 3 |  | Externe weergavepoort (VGA) | Aansluiting voor een beeldscherm (bijv. een externe monitor, LCD-projector). |
| 4 |  | Ethernetpoort (RJ-45) | Aansluiting voor een op Ethernet 10/100/1000-gebaseerd netwerk. |
| 5 |  | USB 2.0-poort | Aansluiting voor usb 2.0-apparaten (bijv. usb-muis, usb-camera). |





Rechterkant

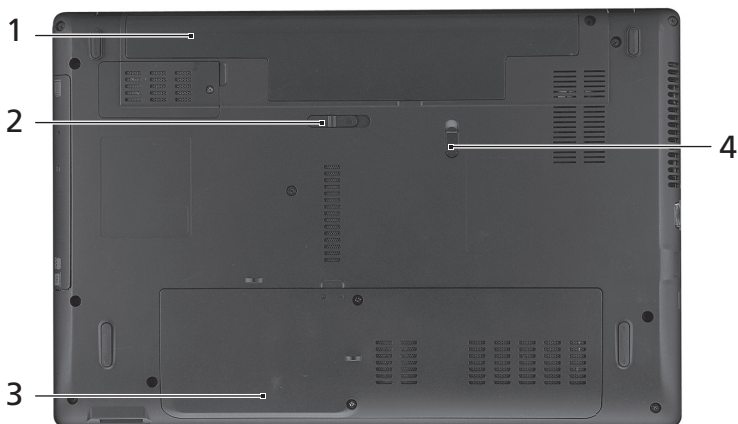

| # | Pictogram | Item | Beschrijving |
|---|---|-----------------------------------|--|
| 1 |  | USB 2.0 poorten | Aansluitingen voor usb 2.0 apparaten (bijv. usb-muis, usb-camera). |
| 2 | | Optisch station | Intern optisch station; accepteert CDs of DVDs. |
| 3 | | Toegangsindicator optische schijf | Brandt wanneer het optisch station actief is. |
| 4 | | Uitwerpknop optisch station | Werpt de optische schijf uit het station. |
| 5 | | Nood-uitwerpopening | Opent de lade van het optisch station wanneer de computer is uitgeschakeld. Opmerking: Steek een paperclip in de nooduitwerpopening om de lade van het optisch station uit te werpen als de computer is uitgeschakeld. |

Onderkant



| # | Pictogram | Item | Beschrijving |
|---|--|-----------------------|---|
| 1 | | Batterijnis | Bevat de batterij van de computer. |
| 2 |  | Batterijontgrendeling | Maakt de batterij los. |
| 3 |  | Geheugenvak | Bevat het hoofdgeheugen van de computer. |
| |  | Harde schijf nis | Bevat de harde schijf van de computer (vastgeschroefd). |
| 4 |  | Batterijgrendel | Vergrendelt de accu op z'n plaats. |

Omgeving

- **Temperatuur:**
 - In gebruik: 5°C tot 35°C
 - Niet in gebruik: -20°C tot 65°C
- **Vochtigheidsgraad (geen condensvorming):**
 - In gebruik: 20% tot 80%
 - Niet in gebruik: 20% tot 80%

Aspire Notebook-serien

Hurtigguide

© 2011 Med enerett.

Hurtigguide for Aspire Notebook-serien
Opprinnelig utgave: 03/2011

Modellnummer: _____

Serienummer: _____

Innkjøpsdato: _____

Innkjøpssted: _____

Begynne med begynnelsen

Vi vil gjerne takke deg for at du har valgt en Acer-notebook til dine mobile databehandlingsbehov.

Dine veiledere

Som hjelp til bruk av Acer-notisboken har vi utformet et sett av veiledere:

Til å begynne med vil oppsett **plakaten** hjelpe deg i gang med oppsettet av datamaskinen.

Den **Generisk brukerhåndbok for Aspire-serien** inneholder nyttig informasjon om alle modeller i Aspire-produktserien. Den dekker grunnleggende emner som systemgjenoppretting, bruk av tastaturet, lyd, osv. Husk at den **Generisk brukerhåndbok** fra tid til annen vil referere til funksjoner som bare finnes på visse modeller, og ikke nødvendigvis på modellen du har kjøpt. Slike forekomster er markert i teksten med språk som "bare for visse modeller".

I **Hurtigguide** får du en innføring i de grunnleggende egenskapene og funksjonene til den nye datamaskinen. Hvis du vil vite mer om hvordan datamaskinen kan gjøre deg mer produktiv, kan du slå opp i **Generisk brukerhåndbok for Aspire-serien**. Denne håndboken inneholder detaljert informasjon om emner som systemverktøy, datagjenvinning, utvidelsesalternativer og feilsøking/problemløsning. I tillegg finner du garantiopplysninger, generell informasjon og sikkerhetsmerknader for notisbokmaskinen din. Boken er tilgjengelig som PDF-fil (Portable Document Format) og leveres forhåndslestet på maskinen. Følg disse trinnene for å åpne den:

- 1 Klikk på  **Start > Alle Programmer > AcerSystem**.
- 2 Klikk på **Aspire Generic User Guide**.



.....

Merk: Visning av filen krever at du har Adobe Reader installert. Hvis Adobe Reader ikke er installert på datamaskinen din, vil klikking på **Aspire Generic User Guide** føre til at installeringsprogrammet for Adobe Reader kjøres i stedet. Følg instruksjonene på skjermen for å fullføre installeringen. Hvis du vil vite hvordan du bruker Adobe Reader, åpner du menyen **Hjelp og Støtte**.



En omvisning i Acer-notisboken

Når du har satt opp datamaskinen som vist på plakaten, la oss ta en omvisning i din nye Acer-notisbokmaskin.

Visning ovenfra







| # | Ikon | Element | Beskrivelse |
|---|------|---------------------|---|
| 1 | | Integrert webkamera | Webkamera til videokommunikasjon. |
| 2 | | Skjerm | Kalles også LCD-skjerm (Liquid-Crystal Display; LCD), viser utdata fra datamaskinen (konfigurasjonen kan variere mellom modellene). |











| # | Ikon | Element | Beskrivelse |
|---|---|----------------------------------|---|
| 3 |  | Av/på-knapp | Slår datamaskinen av og på. |
| 4 | | Tastatur | Legger inn data i datamaskinen. |
| 5 | | Pekeplate | Pekeenhet som reagerer på berøring og fungerer som en mus. |
| 6 | | Klikkeknapper (venstre og høyre) | Venstre og høyre knapp fungerer på samme måte som venstre og høyre museknapp. |
| 7 | | Mikrofon | Intern mikrofon for lydinnspilling. |
| 8 |  | Strømindikator | Angir datamaskinens strømstatus. |
| |  | Batteriindikator | Angir datamaskinens batteristatus. 1. Lading: Lampen lyser gult når batteriet lades. 2. Helt oppladet: Lampen viser blått i nettstrømmodus. |
| 9 | | Høytalere | Lever lydutdata i stereo. |

Hurtigtaster

Datamaskinen bruker hurtigtaster eller tastekombinasjoner for å få tilgang til datamaskinens kontroller, for eksempel skjermens lysstyrke og volumutgang.



Når du skal aktivere hurtigtaster, trykker du på og holder <Fn>-tasten før du trykker på den neste tasten i hurtigtastkombinasjonen.

| Hurtigtast | Ikon | Funksjon | Beskrivelse |
|-------------|---|---------------|---|
| <Fn> + <F3> |  | Kommunikasjon | Aktiverer/deaktiverer datamaskinens kommunikasjonsenheter. |
| <Fn> + <F4> |  | Søvn | Setter datamaskinen i søvnmodus. |
| <Fn> + <F5> |  | Skjermbytte | Bytter mellom visning på vanlig skjerm, ekstern skjerm (hvis tilkoblet) eller begge deler. |
| <Fn> + <F6> |  | Blank skjerm | Slå av skjermens bakgrunnsbelysning for å spare strøm. Trykk på en hvilken som helst tast for å gå tilbake. |

| Hurtigtast | Ikon | Funksjon | Beskrivelse |
|----------------|---|-----------------|--|
| <Fn> + <F7> |  | Pekeplate av/på | Slår den interne pekeplaten av og på. |
| <Fn> + <F8> |  | Høytaler av/på | Slår høyttalerne av og på. |
| <Fn> + <D> |  | Lysstyrke opp | Øker skjermens lysstyrke. |
| <Fn> + <D> |  | Lysstyrke ned | Reduserer skjermens lysstyrke. |
| <Fn> + <A> |  | Volum opp | Øker lydvolument. |
| <Fn> + <V> |  | Volum ned | Reduserer lydvolument. |
| <Fn> + <Home> |  | Spill av/Pause | Spill av eller pause en valgt mediefil. |
| <Fn> + <Pg Up> |  | Stopp | Stopp avspilling av den valgte mediefilen. |
| <Fn> + <Pg Dn> |  | Forrige | Returner til forrige mediefil. |
| <Fn> + <End> |  | Neste | Hopp til neste mediefil. |



Lukket frontvisning



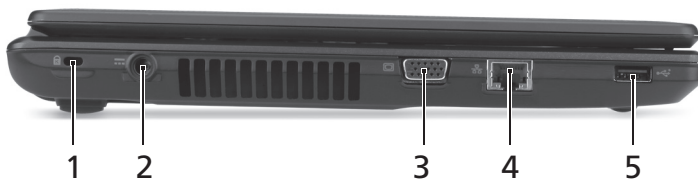

| # | Ikon | Element | Beskrivelse |
|---|---|------------------------------------|--|
| 1 |  | Mikrofonport | Mottar inndata fra eksterne mikrofoner. |
| |  | Hodetelefoner/ høytaler-kontakt | Kobler til lydenheter (f.eks. høyttalere, hodetelefoner). |
| 2 |  | 2-i-1-kortleser | Godtar Secure Digital (SD), MultiMediaCard (MMC). Merk: Skyv inn for å fjerne/installere kortet. Bare ett kort kan operere til enhver tid. |

Venstre visning



| # | Ikon | Element | Beskrivelse |
|---|---|-------------------------|---|
| 1 |  | Spor for Kensington-lås | Kobler til en Kensington-kompatibel sikkerhetslås for datamaskinen. Merk: Koble en sikkerhetslåskabel rundt et ubevegelig objekt som et bord eller håndtaket på en låst skuff. Sett inn låsen i sporet og vri om nøkkelen for å låse. Noen nøkkelløse modeller er også tilgjengelige. |
| 2 |  | Strømtilkobling | Kobler til en batterieliminatør. |

| # | Ikonelement | Element | Beskrivelse |
|---|---|-------------------------------|---|
| 3 |  | Port for ekstern skjerm (VGA) | Kobler til en skjermenhet (f.eks. ekstern skjerm, LCD-projektor). |
| 4 |  | Ethernet-port (RJ-45) | Kobler til et Ethernet 10/100/1000-basert nettverk. |
| 5 |  | USB 2.0-port | Kobler til USB 2.0-enheter (f.eks. USB-mus, USB-kamera). |





Høyre visning

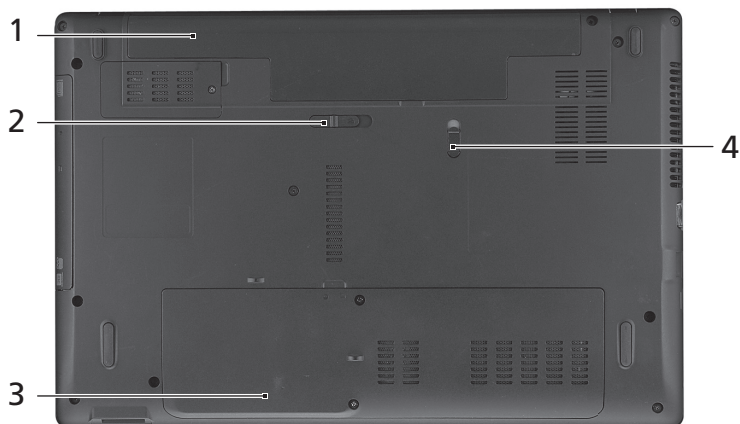

| # | Ikonelement | Element | Beskrivelse |
|---|---|-----------------------------------|---|
| 1 |  | USB 2.0-porter | Kobler til USB 2.0-enheter (f.eks. USB-mus, USB-kamera). |
| 2 | | Optisk stasjon | Intern optisk stasjon. Godtar CDer og DVDer. |
| 3 | | Tilgangsindikator for optisk disk | Lyser når den optiske stasjonen er aktiv. |
| 4 | | Utløserknapp for optisk stasjon | Løser ut den optiske disken fra stasjonen. |
| 5 | | Nødutløserhull | Løser ut disken i den optiske stasjonen når datamaskinen er slått av. Merk: Sett en binders i nødutløserhullet hvis du må løse ut den optiske stasjonen når datamaskinen er av. |

Bunnvisning



| # | Ikonelement | Element | Beskrivelse |
|---|--|------------------|---|
| 1 | | Batteriom | Huser datamaskinens batterier. |
| 2 |  | Batterutløserlås | Løser ut batteriet for fjerning. |
| 3 |  | Minnerom | Huser datamaskinens hovedminne. |
| |  | Harddiskplass | Huser datamaskinens harddisk (sikret med skruer). |
| 4 |  | Batterilås | Låser batteriet på plass. |

Miljø

- Temperatur:
 - Drift: 5°C til 35°C
 - Ikke i bruk: -20°C til 65°C
- Luftfuktighet (ikke-kondenserende):
 - Drift: 20% til 80%
 - Ikke i bruk: 20% til 80%

Aspire Notebook-serien

Hurtig-guide

© 2011 Alle Rettigheder Forbeholdes.

Aspire Notebook-serien - Hurtig guide
Oprindeligt udgivet: 03/2011

Modelnummer: _____

Serienummer: _____

Købsdato: _____

Købt hos: _____

Generelle oplysninger

Tak, fordi du har valgt en Acer notebook som din mobile computer.

Vejledninger

Vi har udarbejdet et sæt vejledninger til at hjælpe dig med at anvende din Acer notebook:

Til at begynde med, kan **konfigurationsplakaten** hjælpe dig til at komme i gang med konfigurationen af computeren.

Den trykte **Aspire Seriens Fælles brugervejledning** nyttige oplysninger, der gælder alle modellerne i Aspire produktserien. Den dækker grundlæggende emner som brugen af tastaturet og lyd osv. Husk venligst, at den neden for nævnte **Fælles brugervejledning** nogle gange henviser til funktioner, der kun findes på udvalgte modeller og ikke nødvendigvis i den model du købte. Sådanne tilfælde er markeret i teksten med f.eks. "kun på visse modeller".

Den trykte **Hurtig guide** beskriver de grundlæggende funktioner ved din nye computer. Du kan finde flere oplysninger om, hvordan computeren kan hjælpe dig til at blive mere produktiv, i **Aspire Seriens Fælles brugervejledning**.

Denne vejledning indeholder detaljerede oplysninger om emner som systemprogrammer, datagendannelse, udvidelsesmuligheder og fejlfinding. Derudover indeholder den garantioplysninger og generelle regulativer og sikkerhedsmeddelelser til din bærbare. Den findes i Portable Document Format (PDF) og leveres forudinstalleret på din bærbare. Følg disse trin for at få adgang til den:

- 1 Klik på  **Start** > **Alle programmer** > **AcerSystem**.
- 2 Klik på **Aspire Generic User Guide**.



.....

Bemærk: For at få vist filen skal du have Adobe Reader installeret. Hvis Adobe Reader ikke er installeret på din computer, kører installationsprogrammet til Adobe Reader automatisk, når du klikker på **Aspire Generic User Guide**. Følg instruktionerne på skærmen for at fuldføre installationen. Yderligere oplysninger om, hvordan du bruger Adobe Reader, finder du i menuen **Hjælp og support**.



En præsentation af din Acer notebook

Når du har sat computeren op som vist på illustrationerne på konfigurationsplakaten, bør du bruge et par minutter på at lære din nye Acer notebook at kende.

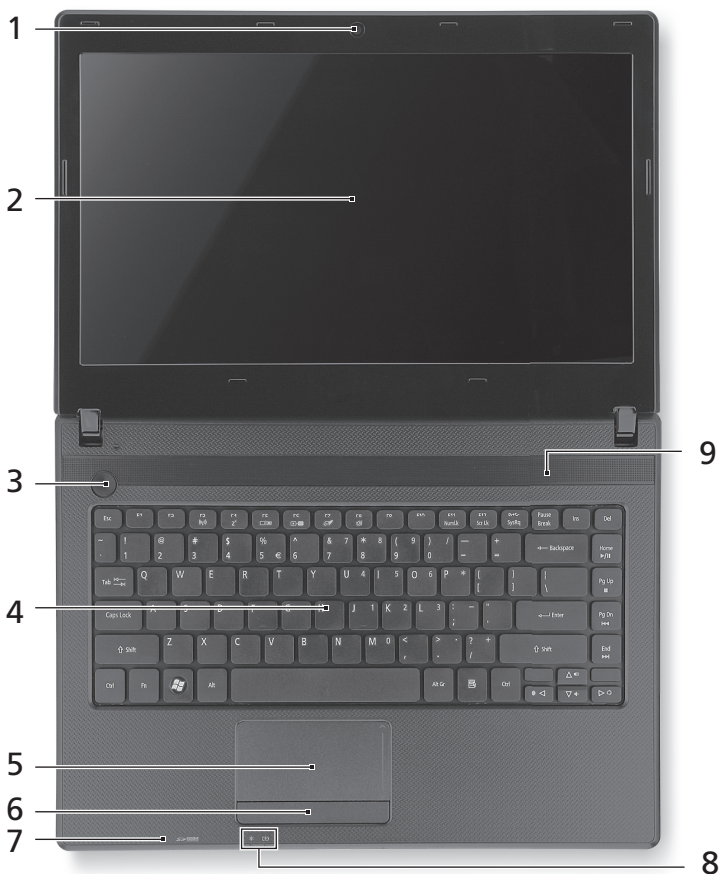
Fra oven





| # | Ikon | Element | Beskrivelse |
|---|------|-------------------|-----------------------------------|
| 1 | | Integreret webcam | Webkamera til videokommunikation. |











| # | Ikon | Element | Beskrivelse |
|---|---|---|--|
| 2 | | Skærm | Den kaldes også for et LCD (Liquid-Crystal Display - flydende krystalskærm), og den viser computerens output (konfiguration kan varierer fra model til model). |
| 3 |  | Strømknap | Tænder/slukker for computeren. |
| 4 | | Tastatur | Til indtastning af data på computeren. |
| 5 | | Touchpad (pegefelt) | Et berøringsfølsomt pegeredskab, der fungerer ligesom en computermus. |
| 6 | | Klik-knapper (til venstre og til højre) | Knapperne til højre og venstre fungerer på samme måde som musens højre og venstre knapper. |
| 7 | | Mikrofon | Intern mikrofon til optagelse af lyd. |
| 8 |  | Strømindikator | Angiver computerens strømstatus. |
| |  | Batteriindikator | Angiver computerens batteristatus. 1. Oplader: Lampen lyser gult, når batteriet oplader. 2. Fuldt opladet: Lampen lyser blå i AC-tilstand. |
| 9 | | Højtalere | Leverer stereolydoutput. |

Hurtigtaster

Computeren bruger genvejstaster eller tastekombinationer til at få adgang til de fleste af computerens funktioner, f.eks. skærmens lysstyrke og lydstyrke.



Hvis du vil aktivere genvejstaster, skal du holde <Fn>-tasten nede og derefter trykke på den anden taste i genvejstastekombinationen.

| Hurtigtast | Ikon | Funktion | Beskrivelse |
|-------------|---|---------------|---|
| <Fn> + <F3> |  | Kommunikation | Aktiverer/deaktiverer computerens kommunikationsenheder. |
| <Fn> + <F4> |  | Dvale | Sætter computeren i dvaletilstand. |
| <Fn> + <F5> |  | Skærm til/fra | Skifter skærmoutputtet mellem skærmen, en ekstern skærm (hvis den er tilsluttet) og begge to. |

| Hurtigtast | Ikon | Funktion | Beskrivelse |
|----------------|---|------------------|--|
| <Fn> + <F6> |  | Tom skærm | Slukker for skærmens baggrundslys for at spare strøm. Tryk på en vilkårlig taste for at returnere. |
| <Fn> + <F7> |  | Touchpad til/fra | Tænder og slukker for det interne touchpad. |
| <Fn> + <F8> |  | Højtaler til/fra | Tænder og slukker for højttalerne. |
| <Fn> + <D> |  | Lysstyrke op | Forøger skærmens lysstyrke. |
| <Fn> + <D> |  | Lysstyrke ned | Sænker skærmens lysstyrke. |
| <Fn> + <Δ> |  | Lydstyrke op | Forøger højttalerens lydstyrke. |
| <Fn> + <∇> |  | Lydstyrke ned | Sænker højttalerens lydstyrke. |
| <Fn> + <Home> |  | Play/Pause | Afspil eller pause en udvalgt mediefil midlertidigt. |
| <Fn> + <Pg Up> |  | Stop | Standser afspilningen af den valgte mediefil. |
| <Fn> + <Pg Dn> |  | Forrige | Går tilbage til den forrige mediefil. |
| <Fn> + <End> |  | Næste | Springer til den næste mediefil. |

Forfra - Lukket







| # | Ikon | Element | Beskrivelse |
|---|---|---------------------------------|---|
| 1 |  | Mikrofonstik | Accepterer input fra eksterne mikrofoner. |
| |  | Hovedtelefoner/ højtalerstik | Tilslutter til lydenheder (f. eks. højttalere, hovedtelefoner). |

| # | Ikon | Element | Beskrivelse |
|---|---|-------------------|--|
| 2 |  | To-i-en-kortlæser | Accepterer Secure Digital (SD), MultiMediaCard (MMC). Bemærk: Skub for at fjerne/installere kortet. Der kan kun være et aktivt kort ad gangen. |

Fra venstre



| # | Ikon | Element | Beskrivelse |
|---|---|------------------------------|--|
| 1 |  | Åbning til en Kensington-lås | Tilslutter til en Kensington-kompatibel computers sikkerheds-lås. Bemærk: Sno kablet til computersikkerhedslåsen rundt om en fast genstand, f.eks. et bord eller et håndtag på en låst skuffe. Sæt låsen i indhakked, og drej nøglen, så låsen sættes fast. Der findes også modeller uden nøgle. |
| 2 |  | Jævnstrøm ind-stik | Tilslutter til en vekselstrømsadapter. |
| 3 |  | Port til ekstern skærm (VGA) | Tilslutter til en skærmenhed (f.eks. ekstern skærm, LCD-projektor). |
| 4 |  | Ethernet (RJ-45)-port | Tilslutter til et Ethernet 10/100/1000-baseret netværk. |
| 5 |  | USB 2.0-port | Tilslutter til USB 2.0-enheder (f.eks. USB-mus, USB-kamera). |





Fra højre

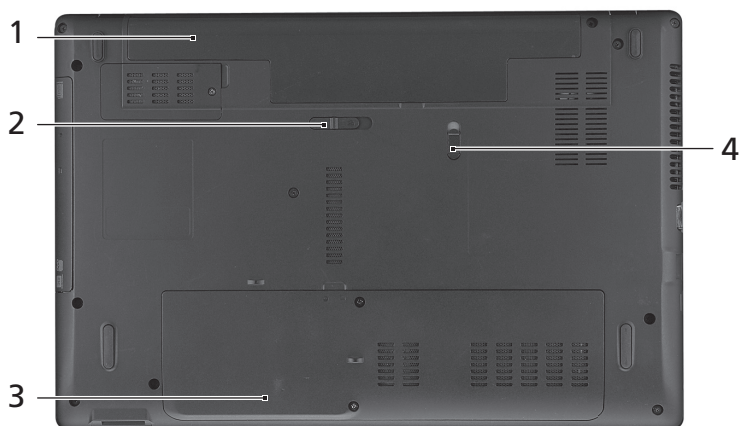

| # | Ikon | Element | Beskrivelse |
|---|---|-----------------------------------|---|
| 1 |  | USB 2.0-porte | Tilslut til USB 2.0-enheder (f. eks. en USB-mus, et USB-kamera). |
| 2 | | Optisk drev | Internt optisk drev; accepterer CD'er og DVD'er. |
| 3 | | Optisk disk - adgangsimpikator | Lyser, når det optiske drev er aktivt. |
| 4 | | Skub ud-knap for det optiske drev | Skubber den optiske disk ud ad drevet. |
| 5 | | Mekanisk udløserhul | Det åbner skuffen til det optiske drev, når computeren er slukket. Bemærk: Indsæt en papirklips i hullet til nødudskubning for at skubbe den optiske drevbakke ud, når computeren er slukket. |

Set fra bunden



| # | Ikón | Element | Beskrivelse |
|---|--|----------------------------|---|
| 1 | | Batterirum | Indeholder computerens batteri. |
| 2 |  | Frigørelseslås til batteri | Frigør batteriet til udtagning. |
| 3 |  | Hukommelsesrum | Her sidder computerens centrale hukommelse. |
| |  | Harddiskbås | Indeholder computerens harddisk (fastsat med skruer). |
| 4 |  | Batterilås | Låser batteriet på plads. |

Miljø

- Temperatur:
 - Under brug: 5°C til 35°C
 - Ikke i brug: -20°C til 65°C
- Fugtighed (ikke-kondenserende):
 - Under brug: 20% til 80%
 - Ikke i brug: 20% til 80%

Aspire bärbar-serien

Snabbguide

© 2011 Med ensamrätt.

Snabbguide för Aspire bärbar-serien
Ursprunglig utgåva: 03/2011

Modellnummer: _____

Serienummer: _____

Inköpsdatum: _____

Inköpsställe: _____

Välkommen!

Vi vill tacka för att du har valt en bärbar Acer-dator som kommer att uppfylla dina krav på bärbar datorbehandling.

Bruksanvisningar

För att hjälpa dig använda din bärbara Acer-dator har vi skapat ett antal bruksanvisningar:

I **instruktionsfoldern** beskriver vi hur du kommer igång med installationen av datorn.

Aspire-serien Allmän användarguide finns användbar information som är gemensam för alla modeller i produktserien Aspire. Den tar upp grundläggande teman som användning av tangentbord, ljud osv. Det är viktigt att du förstår att **Allmän användarguide** ibland hänvisar till funktioner och detaljer som bara finns på vissa modeller i serien, och inte nödvändigtvis just den modell som du köpt. I dessa fall påpekas detta i texten med formuleringar som "endast för vissa modeller".

I **Snabbguide** får du en introduktion till grundläggande funktioner och detaljer i datorn. Om du vill ha mer information om hur datorn kan göra dig mer produktiv, se **Aspire-serien Allmän användarguide**. Den bruksanvisningen innehåller detaljerad information om ämnen som systemverktyg, återhämtning av data, utökningsmöjligheter och felsökning. Dessutom innehåller den information om garanti samt allmänna bestämmelser och säkerhetsföreskrifter som gäller din dator. Den finns tillgänglig i portabelt dokumentformat (PDF) i datorn när den levereras. Följ de här anvisningarna för att visa den:

- 1 Klicka på  **Start > Alla program > AcerSystem**.
- 2 Klicka på **Aspire Generic User Guide**.



.....

Obs! Adobe Reader krävs för att visa filen. Om Adobe Reader inte är installerat i datorn kan du klicka på **Aspire Generic User Guide** för att först köra installationsprogrammet för Adobe Reader. Följ anvisningarna på skärmen för att slutföra installationen. Anvisningar om hur du använder Adobe Reader finns i menyn **Hjälp och support**.



Beskrivning av din bärbara Acer-dator

När du har installerat datorn enligt illustrationen i instruktionsfoldern vill vi beskriva din nya bärbara Acer-dator.

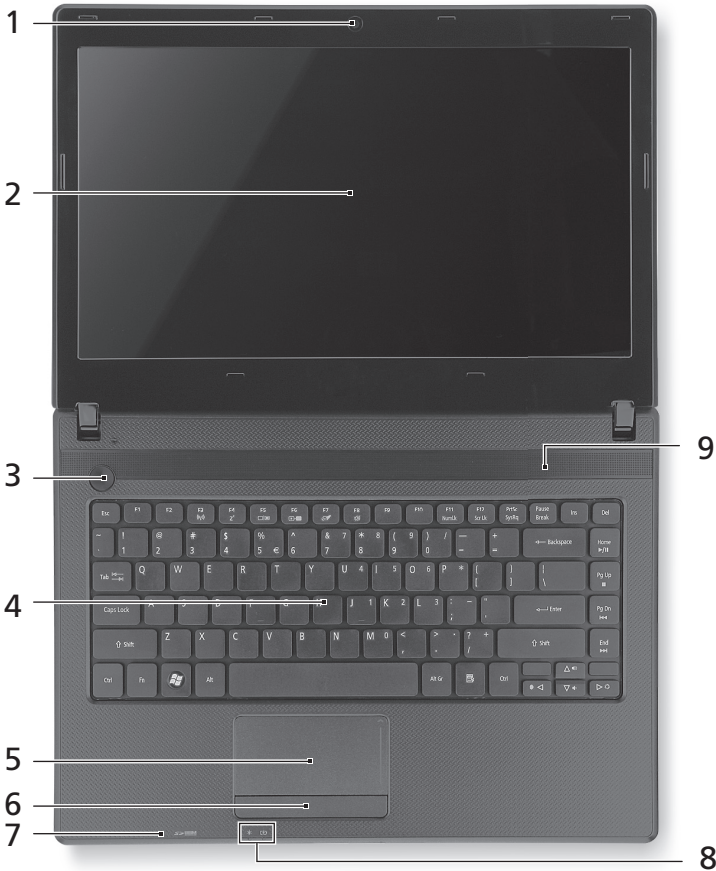
Vy över ovasidan





| # | Ikön | Objekt | Beskrivning |
|---|------|-----------------------|------------------------------------|
| 1 | | Integrerad webbkamera | Webbkamera för videokommunikation. |











| # | Ikon | Objekt | Beskrivning |
|---|---|----------------------------------|--|
| 2 | | Bildskärm | Kallas även Liquid-Crystal Display (LCD), visar utdata från datorn (konfigurationen kan variera med olika modeller). |
| 3 |  | Av/på-knapp | Slår på och stänger av datorn. |
| 4 | | Tangentbord | För inmatning av data i datorn. |
| 5 | | Pekplatta | Beröringskänslig pekenhet som fungerar som en datormus. |
| 6 | | Klickknappar (vänster och höger) | Vänster och höger knapp fungerar som vänster och höger musknapp. |
| 7 | | Mikrofon | Inbyggd mikrofon för ljudinspelning. |
| 8 |  | På-indikator | Anger om datorn är av eller på. |
| |  | Batteriindikator | Anger status för datorns batteri. 1. Laddad: Lyser orange när batteriet laddas. 2. Fulladdad: Lyser blått då datorn är ansluten till nätström. |
| 9 | | Högtalare | Avger utgående stereoljud. |

Snabbtangenter

Datorn använder snabbtangenter eller tangentkombinationer för att komma åt de flesta av datorns kontroller som t.ex. skärmens ljusstyrka och volym.



Du aktiverar snabbtangenter genom att hålla ned <Fn> innan du trycker på den andra tangenten i snabbtangentskombinationen.

| Snabbtangent | Ikon | Funktion | Beskrivning |
|--------------|---|-----------------|---|
| <Fn> + <F3> |  | Kommunikation | Aktiverar/avaktiverar datorns kommunikationsenheter. |
| <Fn> + <F4> |  | Vila | Placera datorn i vänteläge. |
| <Fn> + <F5> |  | Växla bildskärm | Växlar visning mellan datorns bildskärm och en extern monitor (om ansluten) och båda. |

| Snabbtangent | Ikön | Funktion | Beskrivning |
|------------------|--|-------------------------------|---|
| <Fn> + <F6> |  | Skärmläckare | Stänger av bildskärmens bakgrundsbelysning för att spara ström. Återgå genom att trycka på en valfri tangent. |
| <Fn> + <F7> |  | Aktivera pekplatta | Aktivera/inaktivera den interna pekplattan. |
| <Fn> + <F8> |  | Aktivera/inaktivera högtalare | Sätt på/stäng av högtalarna. |
| <Fn> + <D> |  | Öka ljusstyrkan | Ökar bildskärmens ljusstyrka. |
| <Fn> + <D> |  | Minska ljusstyrka | Minskar bildskärmens ljusstyrka. |
| <Fn> + <Δ> |  | Höj volymen | Höjer högtalarvolymen. |
| <Fn> + <∇> |  | Sänk volymen | Sänker högtalarvolymen. |
| <Fn> + <Hem> |  | Spela upp/pausa | Spelar upp eller pausar en vald mediefil. |
| <Fn> + <Sid Upp> |  | Stopp | Stoppar uppspelning av vald mediefil. |
| <Fn> + <Sid Ner> |  | Föregående | Återgår till föregående mediefil. |
| <Fn> + <Slut> |  | Nästa | Hoppar till nästa mediefil. |



Vy över stängd framsida





| # | Ikön | Objekt | Beskrivning |
|---|---|-----------------------------------|---|
| 1 |  | Mikrofoningång | Anslutning för externa mikrofoner. |
| |  | Utgång för hörlurar/ högtalare | Ansluts till ljudenheter (t.ex. högtalare, hörlurar). |
| 2 |  | 2-i-1-kortläsare | Tar Secure Digital (SD), MultiMediaCard (MMC). Obs: Tryck för att ta bort/sätta i kortet. Endast ett enda kort kan vara aktivt åt gången. |

Vy från vänster



| # | Ikön | Objekt | Beskrivning |
|---|---|----------------------------|---|
| 1 |  | Skåra för Kensingtonlås | Ansluts till ett Kensington-kompatibelt datorskyddslås. Obs: Lägg en låsvajer runt ett fast föremål, t.ex. ett bord eller handtaget till en låst skrivbordslåda. Sätt in låset i uttaget och lås det sedan genom att vrida om nyckeln. Vissa modeller är dock nyckellösa. |
| 2 |  | DC in-anlutning | Ansluts till en växelströmsadapter. |

| # | Ikön | Objekt | Beskrivning |
|---|---|---------------------------------|---|
| 3 |  | Port för extern bildskärm (VGA) | Anslutning till en visningsenhet (t.ex. extern bildskärm, LCD-projektor). |
| 4 |  | Ethernet-port (RJ-45) | Ansluts till ett Ethernet 10/100/1000-baserat nätverk. |
| 5 |  | USB 2.0-port | Ansluts till USB 2.0-enheter (t.ex. USB-mus, USB-kamera). |





Vy från höger



| # | Ikön | Objekt | Beskrivning |
|---|---|--------------------------------------|---|
| 1 |  | USB 2.0-portar | Anslutning för USB 2.0-enheter (t.ex. USB-mus, USB-kamera). |
| 2 | | Optisk läsenhet | Inbyggd optisk läsenhet för CD- eller DVD-skivor. |
| 3 | | Åtkomstindikator för optisk läsenhet | Tänds när den optiska läsenheten arbetar. |
| 4 | | Utmatningsknapp för optisk läsenhet | Matar ut skivan från den optiska läsenheten. |
| 5 | | Hål för mekanisk utmatning | Matar ut skivluckan från den optiska läsenheten när datorn är avstängd. Obs: För in spetsen på ett gem i det mekaniska utmatningshålet för att mata ut det optiska enhetsfacket när datorn är avslagen. |

Vy underifrån



| # | Ikön | Objekt | Beskrivning |
|---|--|-----------------------------|---|
| 1 | | Batterifack | Avsett för datorns batteripack. |
| 2 |  | Frigöringsspärr för batteri | Frigör batteriet före borttagning. |
| 3 |  | Minnesfack | Här finns datorns huvudminne. |
| |  | Hårddiskfack | Utrymme för datorns hårddisk (fastskruvad). |
| 4 |  | Batterilås | Låser batteriet på plats. |

Miljö

- Temperatur:
 - Vid drift: 5°C till 35°C
 - Utom drift: -20°C till 65°C
- Luftfuktighet (icke-kondenserande):
 - Vid drift: 20% till 80%
 - Utom drift: 20% till 80%

Aspire kannettavien tietokoneiden sarja

Pikaohje

© 2011 Kaikki oikeudet pidätetään.

Aspire kannettavien tietokoneiden sarjan pikaopas
Ensimmäinen julkistus: 03/2011

Mallinumero: _____

Sarjanumero: _____

Ostopäivämäärä: _____

Ostopaikka: _____

Aloitetaan perusasioista

Haluamme kiittää sinua Acerin kannettavan tietokoneen valitsemisesta liikkuvien tietokonetarpeitesii täyttämässä.

Ohjeet

Helpottaaksesi sinua Acer-tietokoneen käyttämisessä olemme suunnitelleet sarjan ohjekirjoja:

Ihan aluksi **juliste** auttaa sinua tietokoneen käyttöönotossa.

Painettu **Aspire -sarjan Peruskäyttäjän opas** sisältää hyödyllisiä tietoja, jotka sopivat Aspire-tuotesarjan kaikille malleille. Se kattaa perusaiheet kuten näppäistön, äänen, jne. käyttämisen. On ymmärrettävä, että luonteestaan johtuen, alla mainittu **Peruskäyttäjän opas** viittaa ajoittain toimintoihin tai ominaisuuksiin, jotka on sisällytetty vain tiettyihin sarjan malleihin, mutta ei välttämättä ostamaasi malliin. Sellaiset tapaukset on merkitty tekstissä kyseisellä kielellä "vain tietyille malleille".

Tämä **Pikaohje** esittelee uuden tietokoneesi perusominaisuudet ja -toiminnot. Saadaksesi lisätietoja siitä, miten tietokoneesi voi auttaa sinua lisäämään tuottavuutta, katso **Aspire -sarjan Peruskäyttäjän opas**. Tässä ohjeessa on yksityiskohtaiset ohjeet järjestelmätoiminnoista, tietojen palauttamisesta, tietokoneen laajentamisesta ja ongelmanratkaisusta. Siinä on myös annettu yleisiä ohjeita, tietoja takuusta sekä turvallisuusohjeita. Se on saatavana Portable Document Format (PDF)-muodossa, ja se tulee esiasennettuna tietokoneellesi. Seuraa näitä ohjeita:

- 1 Napsauta  **Käynnistä** > **Kaikki ohjelmat** > **AcerSystem**.
- 2 Napsauta **Aspire Generic User Guide**.



.....

Huomautus: Jotta voit näyttää tiedoston, Adobe Readerin on oltava asennettu. Jos Adobe Reader ei ole asennettu tietokoneessasi, napsauttamalla **Aspire Generic User Guide** se suorittaa ensin Adobe Reader -asennusohjelman. Noudata näytölle tulevia ohjeita, kunnes asennus on valmis. Saat lisätietoja Adobe Readerin käytöstä valikosta **Ohje ja tukikeskus**.



Tutustuminen kannettavaan Acer -tietokoneeseen

Kun olet asentanut tietokoneesi kuten asennusjulisteesssä on kuvattu, anna meidän esitellä uusi kannettava Acer-tietokoneesi.

Näkymä ylhäältä



| # | Kuvake | Kohde | Kuvaus |
|---|--------|-----------------------|--------------------------------------|
| 1 | | Integroitu web-kamera | Web-kamera video-tietoliikenteeseen. |

| # | Kuvake | Kohde | Kuvaus |
|---|---|--------------------------------------|---|
| 2 | | Näyttörüuutu | Nimeltään myös nestekidenäyttö (Liquid-Crystal Display; LCD), näyttää tietokoneen ulostulon (konfiguraatio voi vaihdella malleista riippuen). |
| 3 |  | Virtapainike | Käynnistää ja sulkee koneen. |
| 4 | | Näppäimistö | Tiedon kirjoittamiseen tietokoneelle. |
| 5 | | Kosketusalue | Kosketusherkkä osoitinlaite, joka toimii kuten tietokoneen hiiri. |
| 6 | | Napsautuspainikkeet (vasen ja oikea) | Vasen ja oikea painike toimivat kuten hiiren vasen ja oikea painike. |
| 7 | | Mikrofoni | Sisäinen mikrofoni äänen tallentamista varten. |
| 8 |  | Virranilmaisin | Osoittaa tietokoneen virran tilan. |
| |  | Akun ilmaisिन | Osoittaa tietokoneen akun tilan. 1. Lataus meneillään: Valo palaa oranssina, kun akku latautuu. 2. Täyteen ladattu: Valo palaa sinisenä, kun tietokone toimii verkkovirralla. |
| 9 | | Kaiuttimet | Toistavat stereoääntä. |

Pikavalintanäppäimet

Tietokoneessa on pikavalintanäppäimet tai näppäinyhdistelmät useimpia säätöjä, kuten näyttörüudun kirkkautta sekä äänenvoimakkuutta varten.



Aktivoidaksesi pikavalintanäppäimet paina ja pidä painettuna <Fn> -näppäintä ja paina sitten pikavalintanäppäinyhdistelmän toista näppäintä.

| Pikanäppäin | Kuvake | Toiminto | Kuvaus |
|-------------|---|---------------|--|
| <Fn> + <F3> |  | Tietoliikenne | Ottaa käyttöön/poistaa käytöstä tietokoneen tietoliikennelaitteet. |
| <Fn> + <F4> |  | Lepotila | Siirtää tietokoneen lepotilaan. |
| <Fn> + <F5> |  | Näytön vaihto | Vaihtaa käyttöön näyttörüudun, ulkoisen monitorin (jos kytketty) tai molemmat. |

| Pikänäppäin | Kuvake | Toiminto | Kuvaus |
|----------------|--|------------------------------|---|
| <Fn> + <F6> |  | Näyttöruudun tyhjennys | Sammuttaa näytön taustavalon virran säästämiseksi. Paina mitä tahansa näppäintä palataksesi normaalitilaan. |
| <Fn> + <F7> |  | Kosketusalustan vaihtokytkin | Kytkee sisäisen kosketusalustan käyttöön ja pois käytöstä. |
| <Fn> + <F8> |  | Kaiuttimien vaihtokytkin | Kytkee kaiuttimet käyttöön ja pois käytöstä. |
| <Fn> + <D> |  | Kirkkauden lisäys | Lisää näytön kirkkautta. |
| <Fn> + <D> |  | Kirkkauden vähennys | Vähentää näytön kirkkautta. |
| <Fn> + <Δ> |  | Äänenvoimakkuus ylös | Lisää äänenvoimakkuutta. |
| <Fn> + <▽> |  | Äänenvoimakkuus alas | Vähentää äänenvoimakkuutta. |
| <Fn> + <Home> |  | Toista/Tauko | Toista tai pysäytä valittu mediatiedosto. |
| <Fn> + <Pg Up> |  | Pysäytä | Pysäytä valitun mediatiedoston toistaminen. |
| <Fn> + <Pg Dn> |  | Edellinen | Palaa edelliseen mediatiedostoon. |
| <Fn> + <End> |  | Seuraava | Hyppää seuraavaan mediatiedostoon. |



Etunäkymä suljettuna



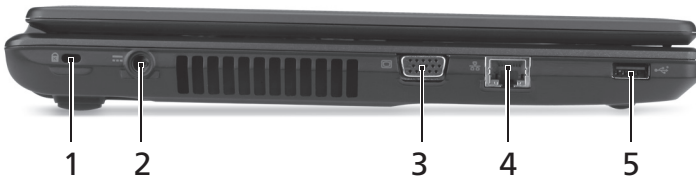

| # | Kuvake | Kohde | Kuvaus |
|---|---|------------------------------|---|
| 1 |  | Mikrofoniliitin | Ulkoisen mikrofonin liitetään tähän liittimeen. |
| |  | Kuulokkeet/ kaiutinliitin | Yhdistää audiolaitteisiin (esim. kaiuttimet, kuulokkeet). |
| 2 |  | 2-in-1 -kortinlukija | Hyväksyy Secure Digital (SD)- ja MultiMediaCard (MMC) -kortit. Huomaa: Poistaa/asenna kortti työntämällä. Vain yksi kortti toimii kerrallaan. |

Vasen näkymä



| # | Kuvake | Kohde | Kuvaus |
|---|---|-------------------------|--|
| 1 |  | Kensington-lukon paikka | Liittää Kensington-yhteensopivaan tietokoneen turvalukkuun. Huomaa: Kierrä tietokoneen turvalukon kaapeli kiinteän esineen, kuten pöydän tai lukitun laatikon kahvan ympärille. Paina lukko paikalleen ja lukitse se kiertämällä avainta. Saatavana on myös joitakin avaimettomia lukkoja. |
| 2 |  | DC-tuloliitin | Verkkosovitin liitetään tähän liittimeen. |

| # | Kuvake | Kohde | Kuvaus |
|---|---|------------------------------|--|
| 3 |  | Ulkoisen näytön liitin (VGA) | Liittää näyttölaitteeseen (esim. ulkoinen näyttö, LCD-projektori). |
| 4 |  | Ethernet (RJ-45) -portti | Liittää Ethernet 10/100/1000 -pohjaiseen verkkoon. |
| 5 |  | USB 2.0 -portti | Yhdistää USB 2.0 -laitteisiin (esim. USB-hiiri, USB-kamera). |





Oikea näkymä

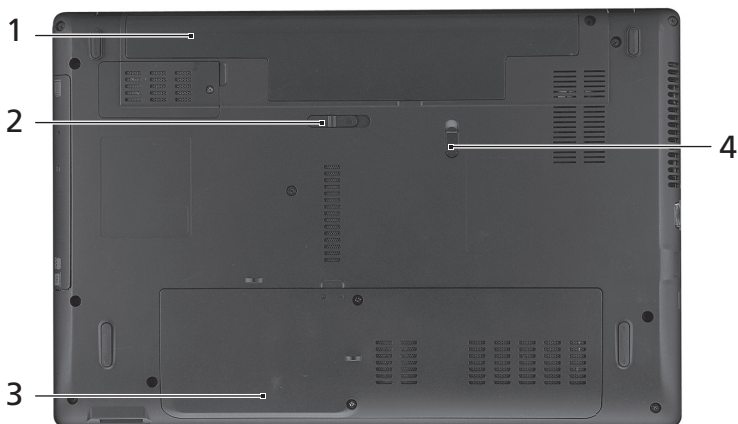

| # | Kuvake | Kohde | Kuvaus |
|---|---|----------------------------------|---|
| 1 |  | USB 2.0 -portit | Liitäntä USB 2.0 -laitteille (esim. USB-hiiri, USB-kamera). |
| 2 | | Optinen asema | Sisäinen optinen levyasema, hyväksyy CD:t ja DVD:t. |
| 3 | | Optisen levyn tilan osoitin | Syttyy, kun optinen asema on aktiivinen. |
| 4 | | Optisen aseman ulostyöntöpainike | Työntää optisen levykkeen ulos asemasta. |
| 5 | | Hätäulostyöntöaukko | Työntää ulos optisen aseman kelkan, kun tietokone on sammutettu. Huomaa: Työnnä paperiliitin hätäpoistoreikään optisen aseman levyn poistamiseksi asemasta, kun tietokone on pois päältä. |

Pohjanäkymä



| # | Kuvake | Kohde | Kuvaus |
|---|--|--------------------|--|
| 1 | | Akkutila | Sisältää tietokoneen akkuyksikön. |
| 2 |  | Akun vapautussalpa | Vapauttaa akun poistamista varten. |
| 3 |  | Muistitila | Sisältää tietokoneen päämuistin. |
| |  | Kiintolevytila | Sisältää koneen kiintolevyn (varmistettu ruuveilla). |
| 4 |  | Akun lukko | Lukitsee akun paikoilleen. |

Ympäristö

- Lämpötila:
 - Käytön aikana: 5°C - 35°C
 - Muulloin kuin käytön aikana: -20°C - 65°C
- Kosteus (ei kondensoitunut):
 - Käytön aikana: 20% - 80%
 - Muulloin kuin käytön aikana: 20% - 80%

Ноутбук серии *Aspire*

Краткое руководство

© 2011 Все права сохранены.

Краткое руководство пользователя ноутбука серии Aspire
Первый выпуск: 03/2011

Номер модели: _____

Серийный номер: _____

Дата покупки: _____

Место покупки: _____

Вначале о главном

Благодарим вас за то, что для решения своих мобильных вычислительных задач вы выбрали ноутбук Acer.

Ваши руководства

Мы разработали ряд руководств, которые помогут вам в использовании ноутбука Acer:

Этот **плакат** поможет выполнить первоначальную настройку компьютера.

Типовое руководство пользователя компьютера серии Aspire содержит полезную информацию, применимую ко всем моделям серии Aspire. В нем описываются основные темы, такие как работа с клавиатурой, звуком и т.д. Учтите, что **Типовое руководство пользователя** является обобщенным, поэтому в нем иногда будут описываться функции или свойства, реализованные не в купленной вами модели, а лишь в определенных моделях этой серии. В таких случаях в тексте дается пометка "только для определенных моделей".

Краткое руководство знакомит вас с основными характеристиками и функциями вашего нового компьютера. Чтобы узнать больше о том, как с помощью компьютера повысить продуктивность своей работы, см. **Типовое руководство пользователя компьютера серии Aspire**. Это руководство содержит подробную информацию о системных функциях, восстановлении данных, возможностях расширения и устранении неисправностей. В нем также приведена информация о гарантийном обслуживании, а также общие предписания и правила безопасности при работе с ноутбуком. Это руководство в виде файла PDF изначально загружено в компьютер. Чтобы открыть его, выполните следующее:

- 1 Щелкните кнопку  **Пуск** > **Все программы** > **AcerSystem**.
- 2 Щелкните **Aspire Generic User Guide**.



.....

Примечание: для просмотра этого файла нужна программа Adobe Acrobat Reader. Если программа Adobe Acrobat Reader не установлена в вашем компьютере, то после нажатия пункта **Aspire Generic User Guide** сначала запустится утилита установки программы Acrobat Reader. Для завершения установки выполните отображаемые на экране инструкции. Указания по работе с программой Adobe Acrobat Reader см. в меню **Справка и поддержка**.

Знакомство с ноутбуком Acer

Теперь, когда вы выполнили настройки, как показано на плакате по настройке, давайте поближе познакомимся с вашим новым ноутбуком Acer.

Вид сверху

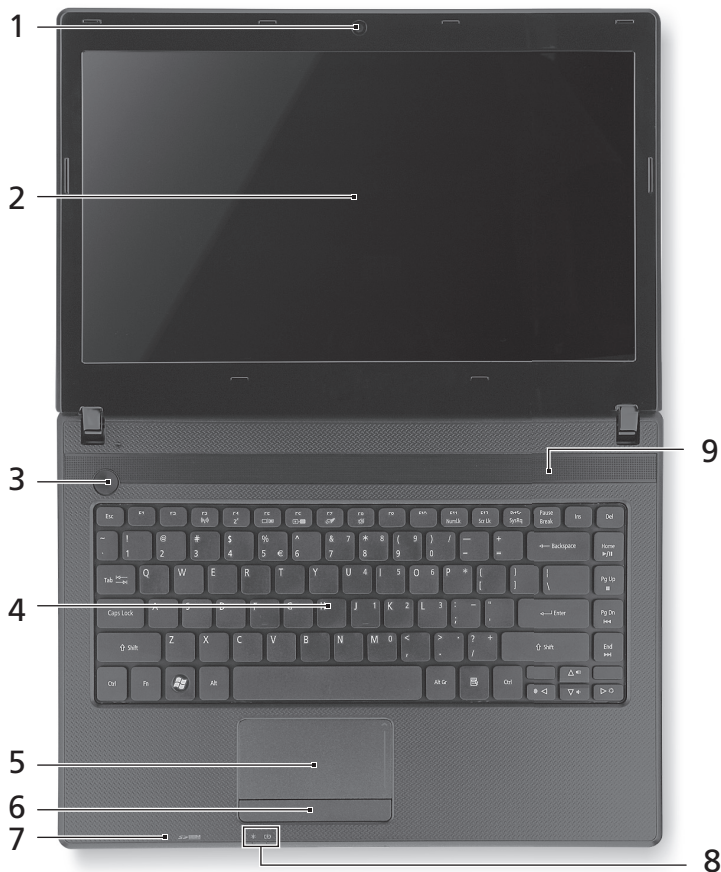



| # | Значок | Элемент | Описание |
|---|--------|-----------------------|----------------------------|
| 1 | | Встроенная веб-камера | Веб-камера для видеосвязи. |

| # | Значок | Элемент | Описание |
|---|---|------------------------------------|---|
| 2 | | Экран дисплея | Другое название - жидкокристаллический дисплей (ЖК-дисплей); служит для вывода изображения, формируемого компьютером (конфигурация может отличаться в зависимости от модели). |
| 3 |  | Кнопка питания | Служит для включения/выключения компьютера. |
| 4 | | Клавиатура | Служит для ввода данных в компьютер. |
| 5 | | Сенсорная панель | Чувствительное к прикосновениям указательное устройство, позволяющее управлять курсором на экране так же, как и мышью. |
| 6 | | Кнопки управления (левая и правая) | Эти левая и правая кнопки действуют так же, как левая и правая кнопки мыши. |
| 7 | | Микрофон | Внутренний микрофон для записи звука. |
| 8 |  | Индикатор питания | Отображает состояние питания компьютера. |
| |  | Индикатор аккумулятора | Отображает состояние аккумулятора компьютера. 1. Зарядка: этот индикатор горит желтым во время зарядки аккумулятора. 2. Полностью заряжен: этот индикатор горит синим при питании от электросети. |
| 9 | | Динамики | Используются для вывода стереозвуча. |

Комбинации клавиш

В компьютере используются комбинации клавиш ("горячие" клавиши) для быстрого вызова большинства функций управления компьютером, таких как яркость экрана и громкость.

Для использования комбинации клавиш сначала нажмите клавишу <Fn> и затем, не отпуская ее, нажмите вторую клавишу этой комбинации.

| Комбинация клавиш | Значок | Функция | Описание |
|-------------------|---|-----------|--|
| <Fn> + <F3> |  | Связь | Включение/выключение модулей связи в компьютере. |
| <Fn> + <F4> |  | Режим Сон | Переводит компьютер в режим Сон. |

| Комбинация клавиш | Значок | Функция | Описание |
|-------------------|---|---------------------------------|---|
| <Fn> + <F5> |  | Переключение видеовыхода | Переключает вывод изображения либо на дисплей, либо на внешний монитор (если он подключен), либо одновременно и на дисплей, и на внешний монитор. |
| <Fn> + <F6> |  | Выключение экрана | Выключение экрана дисплея для экономии заряда аккумулятора. Для включения экрана нажмите любую клавишу. |
| <Fn> + <F7> |  | Выключатель сенсорной панели | Включение и выключение встроенной сенсорной панели. |
| <Fn> + <F8> |  | Выключатель динамиков | Попеременное включение и выключение динамиков. |
| <Fn> + <▷> |  | Повышение яркости | Увеличение яркости экрана. |
| <Fn> + <◁> |  | Уменьшение яркости | Уменьшение яркости экрана. |
| <Fn> + <△> |  | Увеличение громкости | Повышение громкости звука. |
| <Fn> + <▽> |  | Уменьшение громкости | Уменьшение громкости звука. |
| <Fn> + <Home> |  | Воспроизвести/ Приостановить | Воспроизведение или приостановка воспроизведения выбранного медиафайла. |
| <Fn> + <Pg Up> |  | Остановить | Останов воспроизведения выбранного медиафайла. |
| <Fn> + <Pg Dn> |  | Предыдущий | Возврат к предыдущему медиафайлу. |
| <Fn> + <End> |  | Следующий | Переход к следующему медиафайлу. |



Вид спереди с закрытой крышкой





| # | Значок | Элемент | Описание |
|---|---|--|---|
| 1 |  | Гнездо микрофона | Служит для подключения внешнего микрофона. |
| |  | Гнездо наушников/ динамиков | Служит для подключения звуковых устройств (например, динамиков, наушников). |
| 2 |  | Комбинируемое устройство чтения карт памяти 2 форматов ("2-в-1") | Поддерживает форматы Secure Digital (SD), MultiMediaCard (MMC). Примечание: надавите, чтобы извлечь/вставить карту. Одновременно можно использовать только одну карту памяти. |

Вид слева



| # | Значок | Элемент | Описание |
|---|---|---|---|
| 1 |  | Замок типа Kensington | Служит для подсоединения защитного тросика с замком типа Kensington для предотвращения кражи компьютера. Примечание: этим защитным тросиком обвяжите какой-нибудь неподвижный предмет, например, стол или ручку запертого ящика. Вставьте замок тросика в гнездо и поверните ключ, чтобы запереть замок. Бывают модели замков и без ключей. |
| 2 |  | Разъем для подключения питания постоянного тока | Служит для подключения адаптера переменного тока. |

| # | Значок | Элемент | Описание |
|---|---|-------------------------------|--|
| 3 |  | Разъем внешнего дисплея (VGA) | Служит для подключения устройства отображения (например, внешнего монитора, ЖК-проектора). |
| 4 |  | Разъем Ethernet (RJ-45) | Служит для подключения к сети Ethernet 10/100/1000 Мбит/с. |
| 5 |  | Разъем USB 2.0 | Служит для подключения устройств с интерфейсом USB 2.0 (например, мыши или камеры). |





Вид справа

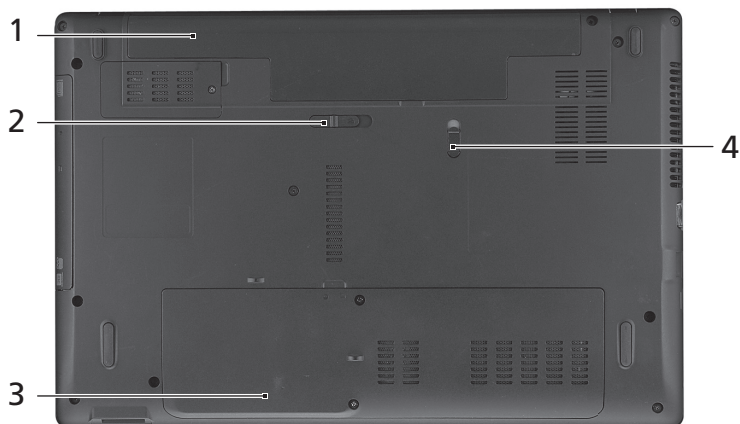

| # | Значок | Элемент | Описание |
|---|---|---|---|
| 1 |  | Разъемы USB 2.0 | Служат для подключения устройств с интерфейсом USB 2.0 (например, мыши или камеры). |
| 2 | | Привод оптических дисков | Внутренний привод оптических компакт-дисков или DVD-дисков. |
| 3 | | Индикатор обращения к оптическому диску | Горит во время работы привода оптических дисков. |
| 4 | | Кнопка извлечения диска из привода | Служит для извлечения оптического диска из привода. |
| 5 | | Отверстие аварийного извлечения | Служит для открытия лотка привода оптических дисков, когда питание компьютера отключено. Примечание: чтобы открыть лоток привода оптических дисков, когда компьютер выключен, вставьте скрепку в это отверстие аварийного извлечения. |

Вид снизу



| # | Значок | Элемент | Описание |
|---|---|----------------------------------|--|
| 1 | | Отсек аккумулятора | В этот отсек устанавливается аккумулятор компьютера. |
| 2 |  | Фиксатор извлечения аккумулятора | Разблокирует аккумулятор для его извлечения. |
| 3 |  | Отсек модулей оперативной памяти | В этот отсек устанавливаются модули оперативной памяти компьютера. |
| |  | Отсек жесткого диска | Здесь размещается жесткий диск компьютера (крепится винтами). |
| 4 |  | Фиксатор аккумулятора | Служит для фиксации аккумулятора в отсеке. |

Условия эксплуатации

- Температура:
 - Рабочая: от 5°C до 35°C
 - Нерабочая: от -20°C до 65°C
- Влажность (без конденсации):
 - Рабочая: от 20% до 80%
 - Нерабочая: от 20% до 80%

Notebook serii Aspire

Skrócony poradnik

© 2011 Wszelkie prawa zastrzeżone.

Skrócony poradnik do notebooka serii Aspire

Wydanie oryginalne: 03/2011

Oznaczenie modelu: _____

Numer seryjny: _____

Data zakupu: _____

Miejsce zakupu: _____

Na początek

Dziękujemy za wybranie notebooka PC serii Acer dla celów realizacji potrzeb w zakresie mobilnego przetwarzania.

Instrukcje

Aby pomóc w korzystaniu z komputera Acer, opracowaliśmy zestaw instrukcji:

Jako pierwszy **plakat instalacyjny** pomoże użytkownikom rozpocząć ustawianie komputera.

Ogólny podręcznik użytkownika komputera serii Aspire zawiera przydatne informacje dotyczące wszystkich modeli serii Aspire. Obejmuje podstawowe zagadnienia, takie jak używanie klawiatury, dźwięki itd. Należy pamiętać, że **Ogólny podręcznik użytkownika**, odnosi się czasami do funkcji lub elementów tylko niektórych modeli serii, które nie muszą występować w zakupionym modelu. Przypadki takie są oznaczone w tekście dopiskiem „w wybranych modelach”.

Skrócony poradnik przedstawia podstawowe właściwości i funkcje nowego komputera. Aby uzyskać więcej informacji o tym, w jaki sposób nowy komputer może pomóc Ci być bardziej produktywnym, zapoznaj się z podręcznikiem **Ogólny podręcznik użytkownika komputera serii Aspire**. Przewodnik ten zawiera szczegółowe informacje dotyczące takich tematów, jak narzędzia systemowe, odzyskiwanie danych, opcje rozszerzeń oraz rozwiązywanie problemów. Oprócz nich zawiera także informacje na temat gwarancji oraz informacje dotyczące bezpieczeństwa pracy z komputerem przenośnym. Jest on dostępny w formie elektronicznej jako plik PDF zapisany fabrycznie na dysku komputera. Wykonaj poniższe czynności, aby uzyskać do niego dostęp:

- 1 Kliknij  **Start > Wszystkie programy > AcerSystem**.
- 2 Kliknij **Aspire Generic User Guide**.



.....

Uwaga: Aby można było przeglądać ten plik, konieczne jest zainstalowanie programu Adobe Reader. Jeżeli w komputerze nie zainstalowano programu Adobe Reader, kliknięcie **Aspire Generic User Guide** spowoduje uruchomienie instalatora programu Adobe Reader. Aby zakończyć instalację, należy postępować zgodnie z instrukcjami wyświetlanymi na ekranie. Instrukcje dotyczące używania programu Adobe Reader, znajdują się w menu **Pomocy i obsługi technicznej**.



Zapoznanie z notebookiem Acer

Po ustawieniu komputera jak to przedstawiono na ilustracji w plakacie instalacyjnym, przyjrzyjmy się nowemu notebookowi Acer.

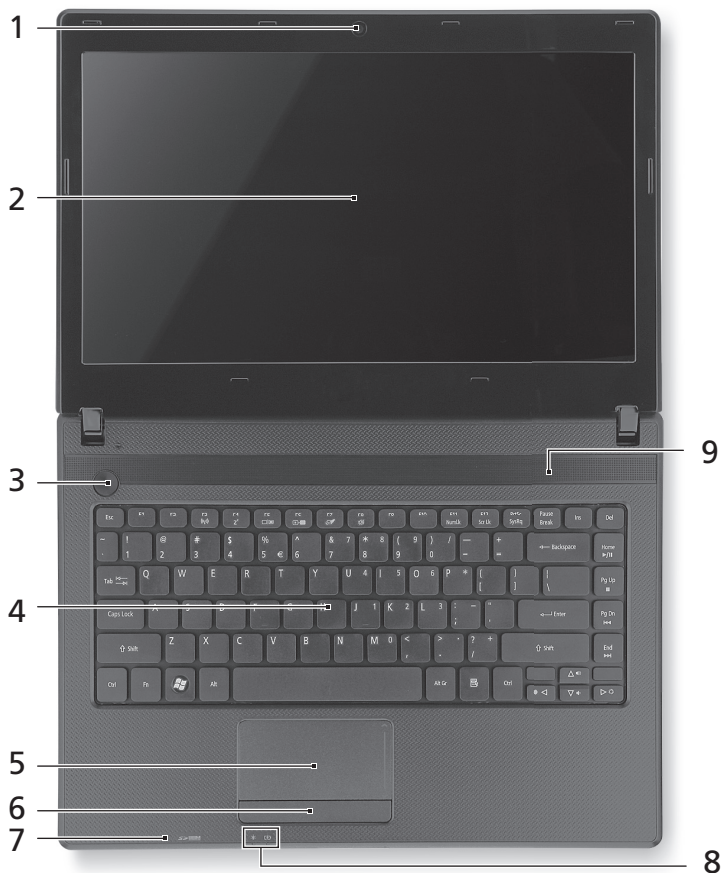
Widok z góry



| # | Ikona | Element | Opis |
|---|-------|---------------------------------|--|
| 1 | | Zintegrowana kamera internetowa | Kamera internetowa do komunikacji wideo. |

| # | Ikona | Element | Opis |
|---|---|-----------------------------------|--|
| 2 | | Ekran wyświetlacza | Nazywany jest także wyświetlaczem ciekłokrystalicznym (Liquid-Crystal Display; LCD), wyświetla informacje wyjściowe komputera (konfiguracja może być różna w zależności od modelu). |
| 3 |  | Przycisk zasilania | Służy do włączania i wyłączania komputera. |
| 4 | | Klawiatura | Umożliwia wprowadzanie danych do komputera. |
| 5 | | Touchpad | Dotykowe urządzenie wskazujące, które działa jak myszka komputerowa. |
| 6 | | Przyciski kliknięć (lewy i prawy) | Działanie lewego i prawego przycisku jest podobne do działania lewego i prawego przycisku myszki. |
| 7 | | Mikrofon | Wewnętrzny mikrofon do rejestrowania dźwięku. |
| 8 |  | Wskaźnik zasilania | Wskazuje stan zasilania komputera. |
| |  | Wskaźnik akumulatora | Wskazuje stan akumulatora komputera. 1. Ładowanie: Świeci żółtym światłem, gdy akumulator jest ładowany. 2. Pełne naładowanie: Świeci niebieskim światłem podczas pracy w trybie zasilania prądem przemiennym. |
| 9 | | Głośniki | Zapewniają możliwość odtwarzania dźwięku. |

Klawisze skrótów

Komputer umożliwia używanie klawiszy skrótów lub kombinacji klawiszy w celu uzyskania dostępu do większości kontrolowanych parametrów, takich jak jasność ekranu czy ustawienia głośności.



Aby uaktywnić klawisze skrótów, naciśnij i przytrzymaj klawisz <Fn> przed naciśnięciem innego klawisza w kombinacji klawisza skrótu.

| Klawisz skrótu | Ikona | Funkcja | Opis |
|----------------|---|-------------|--|
| <Fn> + <F3> |  | Komunikacja | Włącza/wyłącza urządzenia komunikacyjne komputera. |

| Klawisz skrótu | Ikona | Funkcja | Opis |
|----------------|---|---------------------------|--|
| <Fn> + <F4> |  | Uśpij | Powoduje przejście komputera do trybu Wstrzymanie. |
| <Fn> + <F5> |  | Przełączenie wyświetlania | Umożliwia przełączanie sygnału wyjściowego wyświetlacza na ekran wyświetlacza lub na zewnętrzny monitor (jeśli jest przyłączony) lub na oba. |
| <Fn> + <F6> |  | Pusty ekran | Wyłącza podświetlenie ekranu wyświetlacza w celu oszczędzania energii. Naciśnij dowolny klawisz w celu przywrócenia wyświetlania. |
| <Fn> + <F7> |  | Przełączenie touchpada | Umożliwia włączanie i wyłączanie wewnętrznego touchpada. |
| <Fn> + <F8> |  | Przełączanie głośnika | Umożliwia włączanie i wyłączanie głośników. |
| <Fn> + <D> |  | Zwiększenie jasności | Zwiększa jasność ekranu. |
| <Fn> + <D> |  | Zmniejszenie jasności | Zmniejsza jasność ekranu. |
| <Fn> + <Δ> |  | Zwiększenie głośności | Zwiększa głośność dźwięku. |
| <Fn> + <▽> |  | Zmniejszenie głośności | Zmniejsza głośność dźwięku. |
| <Fn> + <Home> |  | Odtwórz/ Wstrzymaj | Odtwarzanie lub wstrzymanie wybranego pliku multimedialnego. |
| <Fn> + <Pg Up> |  | Zatrzymaj | Zatrzymanie odtwarzania wybranego pliku multimedialnego. |
| <Fn> + <Pg Dn> |  | Wstecz | Powrót do wcześniejszego pliku multimedialnego. |
| <Fn> + <End> |  | Dalej | Przeskoczenie do następnego pliku multimedialnego. |



Widok z przodu (pokrywa zamknięta)





| # | Ikona | Element | Opis |
|---|---|---------------------------------|--|
| 1 |  | Gniazdo mikrofonowe | Służy do przyłączenia sygnału z zewnętrznych mikrofonów. |
| |  | Gniazdo słuchawek/ głośników | Służy do przyłączenia urządzeń audio (np. głośniki, słuchawki). |
| 2 |  | Czytnik kart pamięci 2-w-1 | Akceptuje karty Secure Digital (SD), MultiMediaCard (MMC). Uwaga: Aby wyjąć/zainstalować kartę, wciśnij ją delikatnie. Jednorazowo można obsługiwać tylko jedną kartę. |

Widok z lewej



| # | Ikona | Element | Opis |
|---|---|-------------------------------|---|
| 1 |  | Gniazdo blokady Kensington | Służy do podłączenia blokady zgodnej ze standardem firmy Kensington. Uwaga: Kabel zabezpieczenia komputera należy owinąć wokół ciężkiego nieruchomego obiektu, takiego jak stół lub uchwyt zamkniętej szuflady. Wstaw zamek blokady do gniazda i przekręć klucz w celu zamknięcia blokady. Dostępne są także modele bez kluczy. |
| 2 |  | Gniazdo zasilania | Gniazdo zasilacza. |

| # | Ikona | Element | Opis |
|---|---|--------------------------------------|---|
| 3 |  | Port zewnętrznego wyświetlacza (VGA) | Służy do przyłączania urządzenia wyświetlającego (np. zewnętrzny monitor, projektor LCD). |
| 4 |  | Port Ethernet (RJ-45) | Służy do przyłączania do sieci komputerowej typu Ethernet 10/100/1000. |
| 5 |  | Port USB 2.0 | Służy do podłączania urządzeń USB 2.0 (np. mysz USB lub kamera USB). |





Widok z prawej

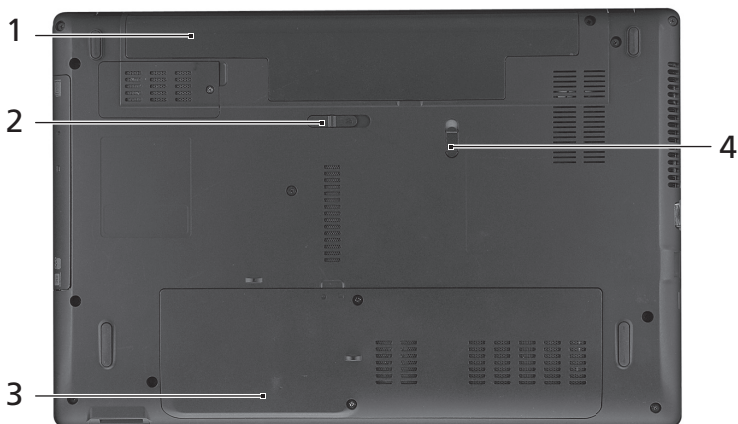

| # | Ikona | Element | Opis |
|---|---|--------------------------------------|---|
| 1 |  | Porty USB 2.0 | Służą do przyłączania urządzeń USB 2.0 (np. mysz USB, aparat cyfrowy USB). |
| 2 | | Napęd optyczny | Wewnętrzny napęd optyczny; obsługuje dyski CD lub DVD. |
| 3 | | Wskaźnik dostępu do dysku optycznego | Świeci, kiedy napęd optyczny jest aktywny. |
| 4 | | Przycisk wysuwania napędu optycznego | Wyrzuca dysk optyczny z napędu. |
| 5 | | Otwór wysuwania awaryjnego | Umożliwia wysunięcie tacy napędu optycznego, kiedy komputer jest wyłączony. Uwaga: Wsuń spinacz do otworu wysuwania awaryjnego w celu wysunięcia tacy napędu optycznego, kiedy komputer jest wyłączony. |

Widok od strony podstawy



| # | Ikona | Element | Opis |
|---|--|-----------------------------|---|
| 1 | | Wnęka na baterię | Przechowuje baterię komputera. |
| 2 |  | Zwalniacz zatrzasku baterii | Umożliwia zwolnienie i wyjęcie baterii. |
| 3 |  | Przegroda na pamięć | Mieści główną pamięć komputera. |
| |  | Wnęka na dysk twardy | Mieści dysk twardy komputera (zabezpieczona śrubami). |
| 4 |  | Zatrzask baterii | Pozwala zabezpieczyć baterię w prawidłowej pozycji. |

Warunki środowiska

- Temperatura:
 - Podczas pracy: od 5°C do 35°C
 - Podczas przechowywania: od -20°C do 65°C
- Wilgotność (bez kondensacji pary):
 - Podczas pracy: od 20% do 80%
 - Podczas przechowywania: od 20% do 80%

Aspire Notebook sorozat

Rövid útmutató

© 2011 Minden jog fenntartva.

Aspire Notebook sorozat rövid útmutató

Eredeti kiadás: 03/2011

Modellszám: _____

Sorozatszám: _____

Vásárlás időpontja: _____

Vásárlás helye: _____

Az első lépések

Köszönjük, hogy mobil számítástechnikai feladatai elvégzéséhez egy Acer sorozatú hordozható számítógépet választott!

Útmutatók

Minden segítséget szeretnénk megadni Önnek új Acer gépének használatához, ezért a következő útmutatókat dolgoztuk ki:

Első lépésként a **telepítési poszteren** szereplő útmutatást követve helyezze üzembe a számítógépet.

Az **Aspire sorozat Általános felhasználói útmutató** az Aspire terméksorozat összes tagjára vonatkozó tartalmaz hasznos tudnivalókat. Olyan alapvető témaköröket tartalmaz mint a billentyűzet és hang, stb. Felhívjuk figyelmét arra, hogy jellegéből fakadóan a **Általános felhasználói útmutató** egyes esetekben olyan funkcióra vagy szolgáltatásra is hivatkozhat, amely a terméksorozatnak csak bizonyos tagjain érhető el, és amelyet az Ön által megvásárolt típus nem támogat. Az ilyen eseteket a szövegben a „csak bizonyos modellek esetében” vagy hasonló megjegyzés jelöli.

A jelen **Rövid útmutató** ismerteti az Ön új számítógépének alapvető jellemzőit és funkciót. A számítógép még hatékonyabb használatával kapcsolatban az **Aspire sorozat Általános felhasználói útmutató**. Ez a kézikönyv részletes információkat tartalmaz például az előre telepített segédprogramokról, az adat-helyreállításról, a bővítési lehetőségekről és a hibaelhárításról. Emellett ismerteti a garanciával kapcsolatos tudnivalókat, valamint a számítógépre vonatkozó általános szabályokat és biztonsági előírásokat is. A kézikönyv Portable Document Format (PDF) formátumú, és gyárilag telepítve van a számítógépre. Megnyitásához kövesse az alábbi lépéseket:

- 1 Kattintson a következő elemekre:  **Start > Minden program > AcerSystem.**
- 2 Kattintson az **Aspire Generic User Guide** elemre.



.....

Megjegyzés: A fájl megtekintéséhez szükség van az Adobe Reader alkalmazásra. Ha az Adobe Reader nincs telepítve a számítógépre, akkor az **Aspire Generic User Guide** elemre kattintva először az Adobe Reader telepítőprogramja jelenik meg. A telepítés elvégzéséhez kövesse a képernyőn megjelenő utasításokat. Az Adobe Reader használatával kapcsolatban a **Súgó és támogatás** menüben talál útmutatást.



Ismerkedjen meg új Acer gépével!

Miután a telepítési poszter alapján üzembe helyezte a számítógépet, ismerkedjen meg új Acer notebookjával!

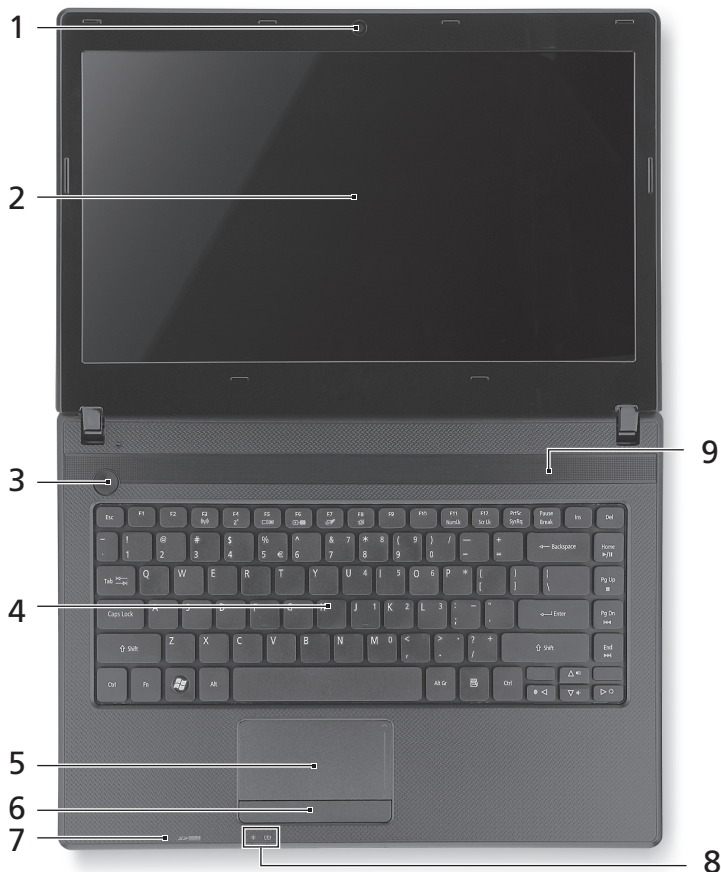
Felülnézet





| # | Ikon | Tétel | Leírás |
|---|------|---------------------|---------------------------------------|
| 1 | | Beépített webkamera | Webkamera videokommunikációs célokra. |











| # | Ikon | Tétel | Leírás |
|---|---|------------------------------|--|
| 2 | | Kijelző | Más néven folyadékkristályos kijelző (Liquid-Crystal Display, LCD), a számítógép kimenetét jeleníti meg (a konfiguráció típusától függően változhat). |
| 3 |  | Bekapcsoló gomb | Be- és kikapcsolja a számítógépet. |
| 4 | | Billentyűzet | Az adatbevitel eszköze. |
| 5 | | Érintőpad | Érintésérzékeny mutatóeszköz, a számítógépek egeréhez hasonlóan működik. |
| 6 | | Kattintógombok (bal és jobb) | A bal és a jobb gomb az egér bal és jobb gombjához hasonlóan működik. |
| 7 | | Mikrofon | Belső mikrofon hangfelvételek készítéséhez. |
| 8 |  | Üzemállapot jelzőfénye | A számítógép üzemállapotát jelzi. |
| |  | Akkumulátor állapotjelző | Az akkumulátor üzemállapotát jelzi. 1. Töltés: Sárgán világít, ha az akkumulátor töltése folyamatban van. 2 Teljesen feltöltve: Hálózati tápellátás használatakor kéken világít. |
| 9 | | Hangszórók | A sztereó hangkimenetet biztosítja. |

Gyorsbillentyűk

A számítógép a legtöbb beállítás elérését gyorsbillentyűkkel vagy billentyűkombinációkkal teszi lehetővé; ilyen például a képernyő fényereje és a hangerő.



Gyorsbillentyű használatához nyomja le és tartsa lenyomva az <Fn> billentyűt, a billentyűkombináció másik billentyűjét csak ezt követően nyomja le.

| Gyorsbillentyű | Ikon | Funkció | Leírás |
|----------------|---|-------------------------------|---|
| <Fn> + <F3> |  | Kommunikáció | A számítógép kommunikációs moduljainak be- és kikapcsolására használható. |
| <Fn> + <F4> |  | Alvás | A számítógépet alvó üzemmódba helyezi. |
| <Fn> + <F5> |  | A kijelző be- és kikapcsolása | Váltás a következő megjelenítési módok között: kijelző, külső monitor (ha csatlakoztatva van), illetve mindkettő. |

| Gyorsbillentyű | Ikon | Funkció | Leírás |
|----------------|--|----------------------------------|--|
| <Fn> + <F6> |  | Kijelző kikapcsolása | Kikapcsolja a kijelző háttérvilágítását, ezzel energiát takarítva meg. A háttérvilágítás bármely billentyű megnyomására visszakapcsol. |
| <Fn> + <F7> |  | Az érintőpad be- és kikapcsolása | A beépített érintőpad be- és kikapcsolása. |
| <Fn> + <F8> |  | Hangszóró be- és kikapcsolása | A hangszórók be- és kikapcsolását teszi lehetővé. |
| <Fn> + <▷> |  | Fényerő növelése | Növeli a kijelző fényerejét. |
| <Fn> + <◁> |  | Fényerő csökkentése | Csökkenti a kijelző fényerejét. |
| <Fn> + <△> |  | A hangerő növelése | Növeli a hangerőt. |
| <Fn> + <▽> |  | A hangerő csökkentése | Csökkenti a hangerőt. |
| <Fn> + <Home> |  | Lejátszás/Szünet | A kijelölt médiafájl lejátszása vagy lejátszásának szüneteltetése. |
| <Fn> + <Pg Up> |  | Leállítás | A kijelölt médiafájl lejátszásának leállítása. |
| <Fn> + <Pg Dn> |  | Előző | Visszalépés az előző médiafájltra. |
| <Fn> + <End> |  | Tovább | Ugrás a következő médiafájltra. |



Előnézet lehajtott kijelzővel





| # | Ikon | Tétel | Leírás |
|---|---|--------------------------------|---|
| 1 |  | Mikrofon aljzat | Külső mikrofon csatlakoztatását teszi lehetővé. |
| |  | Fejhallgató/ hangszóró jack | Audió eszközök (pl. hangszórók, fejhallgató) csatlakoztatását teszi lehetővé. |
| 2 |  | 2 az 1-ben kártyaolvasó | Secure Digital (SD), MultiMediaCard (MMC) kártyák befogadására képes. Megjegyzés: A kártyák finoman benyomva helyezhetők be és vehetők ki. Egy adott időpontban csak egyféle kártya használatára van lehetőség. |

Bal oldali nézet



| # | Ikon | Tétel | Leírás |
|---|---|-------------------------------|--|
| 1 |  | Kensington zárljzat | Kensington számítógépes biztonsági zár alkalmazását teszi lehetővé. Megjegyzés: Hurkolja a számítógépes biztonsági zárhoz tartozó drótkötelet egy mozdíthatatlan tárgy, például asztal vagy zárt fiók fogantyúja köré. Illessze be a horonyba a zárat, majd a kulcsot elfordítva rögzítse. Kaphatók kulcs nélküli modellek is. |
| 2 |  | Egyenáramú bemeneti aljzat | A váltakozó áramú hálózati adapter csatlakoztatását teszi lehetővé. |

| # | Ikon | Tétel | Leírás |
|---|---|--------------------------|---|
| 3 |  | Külső kijelző (VGA) port | Megjelenítő eszköz (pl. külső monitor vagy LCD kivetítő) csatlakoztatását teszi lehetővé. |
| 4 |  | Ethernet (RJ-45) port | Ethernet 10/100/1000 típusú hálózattal képes biztosítani a kapcsolatot. |
| 5 |  | USB 2.0 port | USB 2.0 eszközök (pl. USB-s egér vagy kamera) csatlakoztatását teszi lehetővé. |





Jobb oldali nézet



| # | Ikon | Tétel | Leírás |
|---|---|--------------------------------------|---|
| 1 |  | USB 2.0 portok | USB 2.0 eszközök (pl. USB-s egér vagy kamera) csatlakoztatását teszi lehetővé. |
| 2 | | Optikai meghajtó | Belső optikai meghajtó, CD- és DVD-lemezek kezelésére képes. |
| 3 | | Az optikai lemez elérését jelző fény | Akkor világít, amikor az optikai meghajtó aktív. |
| 4 | | Optikai meghajtó kiadógombja | Segítségével kiadatható a lemez az optikai meghajtóból. |
| 5 | | Vészkiadó furat | Lehetővé teszi az optikai meghajtó tálcájának a számítógép kikapcsolt állapotában történő kinyitását. Megjegyzés: Helyezzen egy papír klipszet a vészkiadó nyílásba az optikai meghajtó lemeztálcájának kinyitásához, ha a számítógép ki van kapcsolva. |

Alulnézet



| # | Ikön | Tétel | Leírás |
|---|--|---------------------|--|
| 1 | | Akkumulátorfoglat | A számítógép akkumulátorát fogadja be. |
| 2 |  | Akkumulátor kioldó | Az akkumulátor eltávolítását teszi lehetővé. |
| 3 |  | Memóriarekesz | A számítógép memóriáját fogadja be. |
| |  | Merevlemez-foglat | A számítógép merevlemezét fogadja be (csavaros rögzítésű). |
| 4 |  | Akkumulátor retesze | Az akkumulátor rögzítését biztosítja. |

Környezet

- Hőmérséklet:
 - Üzemeltetés: 5°C – 35°C
 - Kikapcsolt állapotban: -20°C – 65°C
- Páratartalom (kicsapódás nélkül):
 - Üzemeltetés: 20% – 80%
 - Kikapcsolt állapotban: 20% – 80%

Řada notebooků Aspire

Stručné pokyny

© 2011 Všechna práva vyhrazena.

Stručné pokyny pro řadu notebooků Aspire
Původní vydání: 03/2011

Číslo modelu: _____

Sériové číslo: _____

Datum zakoupení: _____

Místo zakoupení: _____

Stručné pokyny

Děkujeme vám, že jste si k uspokojení svých potřeb v oblasti přenosných počítačů vybrali řadu notebooků Acer.

Uživatelské příručky

Abychom vám při používání notebooku Acer pomohli, vytvořili jsme pro vás sadu příruček:

Instalační leták vám pomůže při úvodním nastavení počítače.

Obecná uživatelská příručka pro počítače řady Aspire obsahuje užitečné informace pro všechny modely řady Aspire. Obsahuje základní témata, např. používání klávesnice a zvuku atd. Berte laskavě na vědomí, že **Obecná uživatelská příručka** může popisovat funkce nebo vlastnosti, kterými jsou vybaveny pouze určité modely dané řady a kterými nemusí být nutně vybaven vámi zakoupený model. V takových případech je text označen frází „pouze u vybraných modelů“.

Tyto **Stručné pokyny** vás seznámí se základními schopnostmi a funkcemi nového počítače. Další informace o tom, jak můžete pomocí počítače zvýšit svou produktivitu, naleznete v **Obecná uživatelská příručka pro počítače řady Aspire**. Tato příručka obsahuje podrobné informace týkající se například systémových nástrojů, obnovování dat, možností rozšíření a odstraňování potíží. Dále obsahuje záruční informace, informace týkající se všeobecných předpisů a bezpečnostní upozornění k notebooku. Příručka je k dispozici ve formátu PDF (Portable Document Format) a je již uložena do notebooku. Zobrazíte ji následujícím postupem:

- 1 Klepněte na tlačítko  **Start** > **Všechny programy** > **AcerSystem**.
- 2 Klepněte na položku **Aspire Generic User Guide**.



Poznámka: K zobrazení tohoto souboru je vyžadován program Adobe Reader. Pokud v počítači není program Adobe Reader nainstalován, klepnutím na položku **Obecná uživatelská příručka pro počítače řady Aspire** nejprve spustíte instalační program. Dokončete instalaci podle pokynů na obrazovce. Pokyny týkající se používání programu Adobe Reader jsou k dispozici v nabídce **Nápověda a odborná pomoc**.



Seznámení s notebookem Acer

Po nastavení počítače podle pokynů znázorněných na instalačním letáku vás seznámíme s vaším novým notebookem Acer.

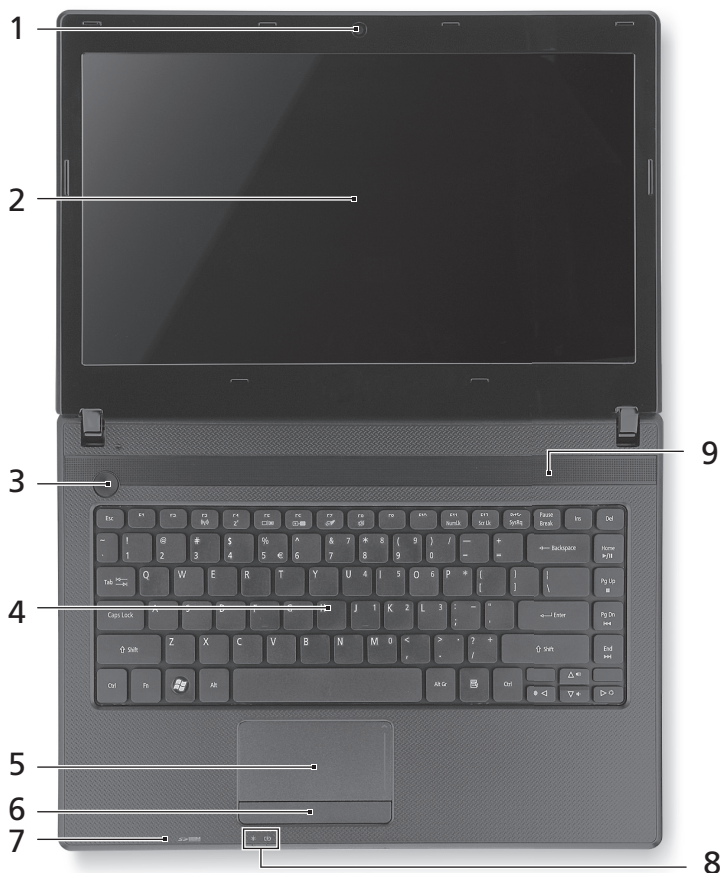
Pohled shora





| # | Ikona | Položka | Popis |
|---|-------|---------------------------|---|
| 1 | | Integrovaná webová kamera | Webová kamera pro obrazovou komunikaci. |











| # | Ikona | Položka | Popis |
|---|---|-------------------------|---|
| 2 | | Displej | Na displeji, označovaném také displej z tekutých krystalů (Liquid-Crystal Display; LCD), se zobrazuje grafický výstup počítače (konfigurace se může lišit podle modelů). |
| 3 |  | Tlačítko napájení | Slouží k zapnutí a vypnutí počítače. |
| 4 | | Klávesnice | Slouží k zadávání údajů do počítače. |
| 5 | | Touchpad | Polohovací zařízení citlivé na dotek, které má podobnou funkci jako počítačová myš. |
| 6 | | Tlačítka (levé a pravé) | Levé a pravé tlačítko funguje jako levé a pravé tlačítko myši. |
| 7 | | Mikrofon | Interní mikrofon pro nahrávání zvuku. |
| 8 |  | Indikátor napájení | Indikuje stav napájení počítače. |
| |  | Indikátor baterie | Indikuje stav baterie počítače. 1. Nabíjení: Při nabíjení baterie svítí indikátor jantarově. 2. Plně nabití: V režimu napájení ze sítě svítí indikátor modře. |
| 9 | | Reproduktory | Zajišťují stereofonní zvukový výstup. |

Klávesové zkratky

Tento počítač využívá klávesové zkratky nebo kombinace kláves ke zpřístupnění většiny ovládacích prvků počítače, jako je jas zobrazení a hlasitost výstupu.



Klávesovou zkratku aktivujete stisknutím a podržením klávesy <Fn> dříve, než stisknete druhou klávesu této kombinace.

| Klávesová zkratka | Ikona | Funkce | Popis |
|-------------------|---|-------------------|---|
| <Fn> + <F3> |  | Komunikace | Povoluje/zakazuje komunikační zařízení počítače. |
| <Fn> + <F4> |  | Režim spánku | Slouží k přepnutí počítače do režimu spánku. |
| <Fn> + <F5> |  | Přepnutí displeje | Přepíná výstup zobrazení mezi displejem, externím monitorem (pokud je připojen) a oběma zařízeními. |

| Klávesová zkratka | Ikona | Funkce | Popis |
|-------------------|---|----------------------------|---|
| <Fn> + <F6> |  | Prázdná obrazovka | Slouží k vypnutí podsvícení obrazovky displeje, čímž se ušetří energie. Podsvícení obnovíte stisknutím libovolné klávesy. |
| <Fn> + <F7> |  | Přepnutí zařízení touchpad | Slouží k zapnutí a vypnutí interního zařízení touchpad. |
| <Fn> + <F8> |  | Přepnutí reproduktoru | Slouží k zapnutí a vypnutí reproduktorů. |
| <Fn> + <D> |  | Zvýšení jasu | Slouží ke zvýšení jasu obrazovky. |
| <Fn> + <D> |  | Snížení jasu | Slouží ke snížení jasu obrazovky. |
| <Fn> + <Δ> |  | Zvýšení hlasitosti | Slouží ke zvýšení hlasitosti zvuku. |
| <Fn> + <▽> |  | Snížení hlasitosti | Slouží ke snížení hlasitosti zvuku. |
| <Fn> + <Home> |  | Play/Pause | Přehrát nebo pozastavit vybraný mediální soubor. |
| <Fn> + <Pg Up> |  | Stop | Zastavit přehrávání vybraného mediálního souboru. |
| <Fn> + <Pg Dn> |  | Předchozí | Návrat na předchozí mediální soubor. |
| <Fn> + <End> |  | Další | Přeskočit na další mediální soubor. |

Pohled na zavřenou přední stranu







| # | Ikona | Položka | Popis |
|---|---|---|--|
| 1 |  | Konektor mikrofonu | Slouží k připojení vstupů z externího mikrofonu. |
| |  | Konektor pro připojení sluchátek a reproduktorů | Slouží k připojení zvukových zařízení (například reproduktorů nebo sluchátek). |

| # | Ikona | Položka | Popis |
|---|---|--------------------|--|
| 2 |  | Čtečka karet 2 v 1 | Podporuje karty Secure Digital (SD), MultiMediaCard (MMC). Poznámka: Stisknutím vyjměte nebo vložte kartu. V jednom okamžiku lze použít jen jednu kartu. |

Pohled zleva



| # | Ikona | Položka | Popis |
|---|---|---|--|
| 1 |  | Drážka pro zámek Kensington | Umožňuje připojení počítačového bezpečnostního zámku kompatibilního s typem Kensington. Poznámka: Připevněte bezpečnostní kabel k nehybnému předmětu, například ke stolu nebo rukojeti uzamčené zásuvky. Vložte zámek do drážky a otočením klíče zámek zamkněte. Vložte zámek do drážky a otočením klíče zámek zamkněte. |
| 2 |  | Napájecí konektor | Zajišťuje připojení k síťovému adaptéru. |
| 3 |  | Port externího zobrazovacího zařízení (VGA) | Umožňuje připojení zobrazovacího zařízení (například externího monitoru nebo projektoru LCD). |
| 4 |  | Port Ethernet (RJ-45) | Slouží k připojení počítače k síti Ethernet 10/100/1000. |
| 5 |  | Port USB 2.0 | Umožňují připojení zařízení s rozhraním USB 2.0 (například myš nebo fotoaparát USB). |





Pohled zprava

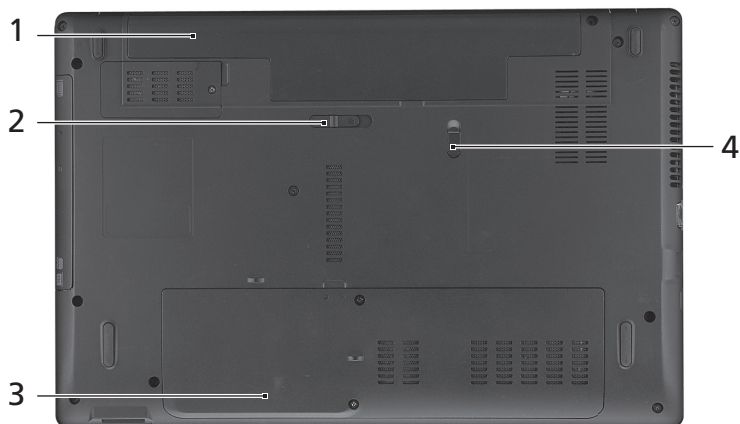

| # | Ikona | Položka | Popis |
|---|---|--------------------------------------|--|
| 1 |  | Porty USB 2.0 | Umožňuje připojení zařízení s rozhraním USB 2.0 (například myš nebo fotoaparát USB). |
| 2 | | Optická jednotka | Interní optická jednotka, přijímá disky CD a DVD. |
| 3 | | Indikátor přístupu k optickému disku | Svítlí, pokud je optická jednotka aktivní. |
| 4 | | Tlačítko vysunutí optické jednotky | Vysouvá optický disk z jednotky. |
| 5 | | Otvor pro nouzové vysunutí | Umožňuje vysunutí přihrádky optické jednotky, pokud je počítač vypnutý. Poznámka: Chcete-li vysunout přihrádku optické jednotky, jestliže je počítač vypnutý, vložte do otvoru pro nouzové vysunutí kancelářskou sponku. |

Pohled zespodu



| # | Ikona | Položka | Popis |
|---|--|----------------------------|---|
| 1 | | Pozice pro baterii | Zde je uložena baterie počítače. |
| 2 |  | Zámek pro uvolnění baterie | Uvolňuje baterii k vyjmutí. |
| 3 |  | Pozice pro paměť | Zde je uložena hlavní paměť počítače. |
| |  | Pozice pro pevný disk | Zde je uložen pevný disk počítače (zajištěný šrouby). |
| 4 |  | Zámek baterie | Zamkne baterii na místě. |

Prostředí

- Teplota:
 - Provozní: 5°C až 35°C
 - Neprovozní: -20°C až 65°C
- Vlhkost (nekondenzující):
 - Provozní: 20% až 80%
 - Neprovozní: 20% až 80%

Rad prenosných počítačov Aspire

Stručná príručka

© 2011 Všetky práva vyhradené.

Stručná príručka pre rad prenosných počítačov Aspire
Pôvodné vydanie: 03/2011

Číslo modelu: _____

Sériové číslo: _____

Dátum zakúpenia: _____

Miesto zakúpenia: _____

Hneď na úvod

Radi by sme vám poďakovali za rozvoj prenosných počítačov série Acer - vašej voľby pre vaše mobilné počítačové potreby.

Vaše príručky

Aby sme vám pomohli s používaním prenosného počítača Acer, vytvorili sme pre vás sadu príručiek:

V prvom rade **plagát nastavenia**, ktorý vám pomôže začať s nastavením počítača.

Dokument **Všeobecná používateľská príručka pre sériu Aspire** obsahuje užitočné informácie týkajúce sa všetkých modelov v produktovom rade Aspire. Obsahuje základné témy, napríklad o používaní klávesnice a zvuku atď. Majte teda na pamäti, že **Všeobecná používateľská príručka** občas obsahuje informácie o funkciách alebo vlastnostiach, ktorými sú vybavené iba určité modely produktovej série, ale model, ktorý si zakúpili, nimi nemusí byť vybavený. Opis takýchto funkcií je v texte označený poznámkou v zmysle „len pre určité modely“.

Obsahom dokumentu **Stručná príručka** sú základné funkcie a vlastnosti vášho nového počítača. Informácie o tom, ako vám počítač pomôže byť produktívnejší, nájdete v dokumente **Všeobecná používateľská príručka pre sériu Aspire**. Táto príručka obsahuje podrobné informácie o systémových programoch, oprave dát, možnostiach rozšírenia a riešenie problémov. Okrem toho obsahuje informácie o záruke a všeobecné vyhlásenia k predpisom a bezpečnosti. Je dostupná vo formáte PDF a je umiestnená vo vašom prenosnom počítači. Ak si chcete pozrieť jej obsah, postupujte podľa nasledovných krokov:

- 1 Kliknite na  **Štart > Všetky programy > AcerSystem**.
- 2 Kliknite na **Aspire Generic User Guide**.



Poznámka: Na prezeranie súboru je potrebný program Adobe Reader. Ak na vašom počítači nie je program Adobe Reader nainštalovaný, kliknutím na **Aspire Generic User Guide** sa najprv spustí inštalácia programu Adobe Reader. Inštaláciu dokončíte podľa pokynov, ktoré uvidíte na obrazovke. Pokyny na používanie programu Adobe Reader nájdete v ponuke **Pomocník a Podpora**.



Zoznámte sa so svojím prenosným počítačom Acer

Po nastavení počítača podľa letáku o nastavení nám dovoľte, aby sme vás zoznámili s vaším novým prenosným počítačom Acer.

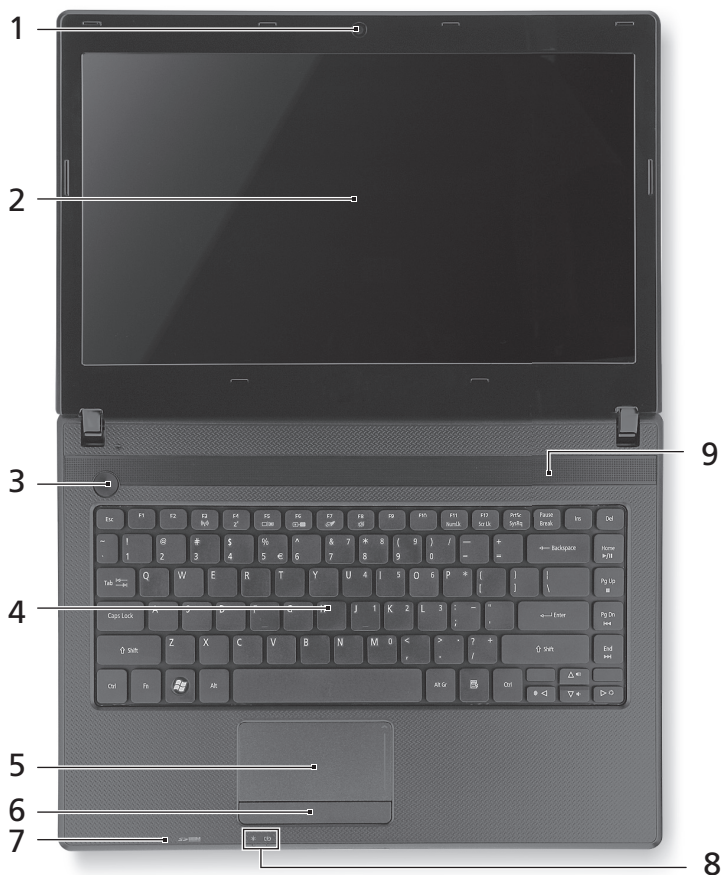
Pohľad zhora







| # | Ikona | Položka | Popis |
|---|-------|----------------------|-------------------------------------|
| 1 | | Zabudovaná webkamera | Webová kamera na video komunikáciu. |











| # | Ikona | Položka | Popis |
|---|---|-------------------------------------|---|
| 2 | | Obrazovka | Nazýva sa tiež Liquid-Crystal Display (LCD), zobrazuje výstup z počítača (konfigurácia sa môže v závislosti od modelu líšiť). |
| 3 |  | Tlačidlo napájania | Zapína a vypína počítač. |
| 4 | | Klávesnica | Slúži na zadávanie údajov do počítača. |
| 5 | | Dotyková plocha | Zariadenie s citlivosťou na dotyk, ktoré funguje ako počítačová myš. |
| 6 | | Tlačidlá na klikanie (ľavé a pravé) | Funkcia ľavého a pravého tlačidla je podobná ako funkcia ľavého a pravého tlačidla myši. |
| 7 | | Mikrofón | Interný mikrofón na nahrávanie zvuku. |
| 8 |  | Kontrolka napájania | Signalizuje stav napájania počítača. |
| |  | Kontrolka batérie | Signalizuje stav batérie počítača. 1. Nabíjanie: Pri nabíjaní batérie svieti žltá. 2. Nabité: V režime AC svieti modrá. |
| 9 | | Reproduktory | Poskytujú výstup stereo zvuku. |

Klávesové skratky

Počítač využíva klávesové skratky alebo kombinácie klávesov na prístup k väčšine nastavení počítača, ako je napríklad jas obrazovky a hlasitosť výstupu.



Ak chcete aktivovať klávesové skratky, stlačte a podržte kláves <Fn> pred stlačením ďalšieho klávesu v klávesovej skratke.

| Klávesová skratka | Ikona | Funkcia | Popis |
|-------------------|---|-----------------------|--|
| <Fn> + <F3> |  | Komunikácia | Zapína a vypína komunikačné zariadenia počítača. |
| <Fn> + <F4> |  | Režim spánku | Prepne počítač do režimu spánku. |
| <Fn> + <F5> |  | Prepínanie zobrazenia | Prepína výstup zobrazenia – obrazovka, externý monitor (ak je pripojený) a obidva súčasne. |
| <Fn> + <F6> |  | Prázdna obrazovka | Vypína podsvietenie obrazovky kvôli úspore energie. Stlačením ľubovoľného klávesu vrátite. |

| Klávesová skratka | Ikona | Funkcia | Popis |
|-------------------|---|-----------------------------|--|
| <Fn> + <F7> |  | Prepínanie dotykovej plochy | Zapína a vypína internú dotykovú plochu. |
| <Fn> + <F8> |  | Prepínanie reproduktora | Zapína a vypína reproduktory. |
| <Fn> + <▷> |  | Zvýšenie jasů | Zvyšuje jas obrazovky. |
| <Fn> + <◁> |  | Zníženie jasů | Znižuje jas obrazovky. |
| <Fn> + <△> |  | Zvýšenie hlasitosti | Zvyšuje hlasitosť zvuku. |
| <Fn> + <▽> |  | Zníženie hlasitosti | Znižuje hlasitosť zvuku. |
| <Fn> + <Home> |  | Prehrať/ Pozastaviť | Prehrávanie alebo pozastavenie vybraného súboru média. |
| <Fn> + <Pg Up> |  | Zastaviť | Zastavenie prehrávania vybraného súboru média. |
| <Fn> + <Pg Dn> |  | Predchádzajúce | Návrat na predchádzajúci súbor média. |
| <Fn> + <End> |  | Nasledujúce | Preskočenie na nasledujúci súbor média. |

Pohľad spredu (zatvorený)







| # | Ikona | Položka | Popis |
|---|---|---------------------------------------|---|
| 1 |  | Konektor mikrofónu | Služí na vstup zvuku z externých mikrofónov. |
| |  | Konektor na slúchadlá/ reproduktor | Pripojenie zvukových zariadení (napr. reproduktorov, slúchadiel). |

| # | Ikona | Položka | Popis |
|---|---|----------------------|---|
| 2 |  | Čítačka kariet 2 v 1 | Podporuje karty Secure Digital (SD), MultiMediaCard (MMC). Poznámka: Stlačením vyťahnete/vložte kartu. Nie je možné pracovať s viacerými kartami naraz. |

Pohľad zľava



| # | Ikona | Položka | Popis |
|---|---|---------------------------------------|--|
| 1 |  | Zásuvka na zámok Kensington | Pripojenie počítačového bezpečnostného kľúča Kensington. Poznámka: Pripojte kábel bezpečnostného zámku počítača k nepohyblivému predmetu, napríklad stolu alebo držadlu zaistenej zásuvky. Vložte zámok do otvoru a otočte kľúčom kvôli zaisteniu zámku. Niektoré modely sú dostupné aj bez zámku. |
| 2 |  | Konektor vstupu jednosmerného napätia | Pripojenie adaptéra striedavého napätia. |
| 3 |  | Port externej obrazovky (VGA) | Pripojenie zobrazovacieho zariadenia (napr. externého monitora, LCD projektor). |
| 4 |  | Port siete Ethernet (RJ-45) | Pripojenie k sieti Ethernet 10/100/1000. |
| 5 |  | Port USB 2.0 | Pripojenie zariadení cez rozhranie USB 2.0 (napr. USB myš, USB fotoaparát). |





Pohľad sprava

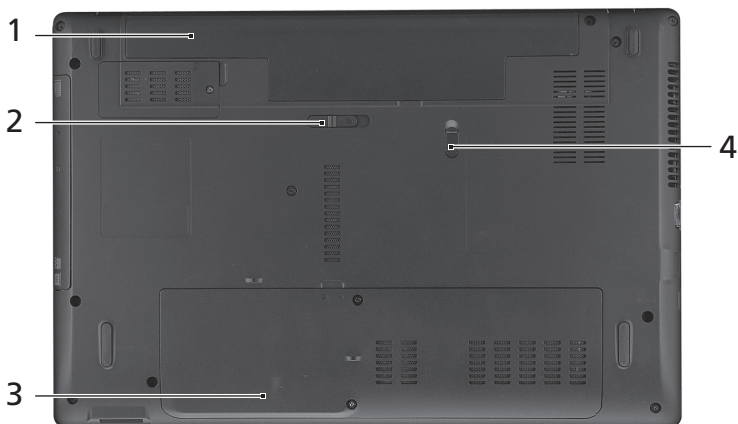

| # | Ikona | Položka | Popis |
|---|---|---------------------------------------|---|
| 1 |  | Porty USB 2.0 | Pripojenie zariadení cez rozhranie USB 2.0 (napr. USB myš, USB fotoaparát). |
| 2 | | Optická mechanika | Interná optická mechanika na CD alebo DVD disky. |
| 3 | | Indikátor prístupu na optický disk | Svieti, keď je optická mechanika aktívna. |
| 4 | | Tlačidlo vysúvania optickej mechaniky | Vysúva optický disk z jednotky. |
| 5 | | Otvor núdzového vysúvania | Vysúva optickú mechaniku pri vypnutom počítači. Poznámka: Keď je počítač vypnutý, optickú jednotku vysuniete zasunutím kancelárskej sponky do núdzového otvoru. |

Pohľad zdola



| # | Ikona | Položka | Popis |
|---|--|-------------------------|--|
| 1 | | Jednotka batérie | Slúži na uloženie batérie počítača. |
| 2 |  | Zámok uvoľnenia batérie | Slúži na uvoľnenie batérie pri jej vyberaní. |
| 3 |  | Pozícia pre pamäť | Tu je uložená hlavná pamäť počítača. |
| |  | Jednotka pevného disku | Slúži na uchytenie pevného disku počítača (zaistené skrutkou). |
| 4 |  | Zámok batérie | Uzamyká batériu na jej mieste. |

Prostredie

- Teplota:
 - Prevádzková: 5°C až 35°C
 - Mimoprevádzková: -20°C až 65°C
- Vlhkosť (nekondenzačná):
 - Prevádzková: 20% až 80%
 - Mimoprevádzková: 20% až 80%

Prenosniki serije Aspire

Hitri vodič

© 2011 Vse pravice pridržane.

Hitri vodič za prenosnike serije Aspire
Originalna izdaja: 03/2011

Številka modela: _____

Serijska številka: _____

Datum nakupa: _____

Mesto nakupa: _____

Prvo kot prvo

Želimo se vam zahvaliti, ker ste za zadovoljevanje prenosnih računalniških potreb izbrali prenosnik Acer.

Vaša navodila

Za pomoč pri uporabi vašega prenosnika Acer, smo izdelali paket navodil:

Namestitveni plakat vam bo pomagal pri nastavitvi vašega računalnika.

Splošni uporabniški priročnik za serijo Aspire vsebuje uporabne informacije, ki veljajo za vse modele serije izdelkov Aspire. Priročnik opisuje osnovne teme, kot so uporaba tipkovnice in zvočnih nastavitev itd. Prosimo, da upoštevate, da se omenjeni **Sploš uporabniški priročnik** zaradi svoje splošnosti včasih nanaša na funkcije ali lastnosti, ki jih imajo le nekateri modeli iz serije, ne pa nujno tudi model, ki ste ga kupili. Takšni primeri so označeni z napisom „velja le za določene modele“.

Hitri vodič vsebuje osnovne funkcije vašega novega računalnika. Za več informacij o tem, kako vam lahko računalnik pomaga postati produktivnejši, prosimo glejte **Splošni uporabniški priročnik za serijo Aspire**. Ta navodila vsebujejo podrobne informacije o sistemskih pripomočkih, obnovi podatkov, možnostih razširitve in odpravljanju težav. Poleg tega vsebuje garancijske informacije in splošne uredbe in varnostna obvestila za vaš prenosnik. Navodila so na voljo v obliki prenosnega dokumenta (PDF) in so naložena na vaš prenosnik. Da bi ga našli, sledite naslednjim korakom:

- 1 Kliknite  **Start > Vsi programi > AcerSystem**.
- 2 Kliknite na **Aspire Generic User Guide**.



Opomba: Za pregledovanje datoteke potrebujete Adobe Reader. Če Adobe Reader ni nameščen na računalniku, se bo ob kliku na **Aspire Generic User Guide** zagnal namestitveni program Adobe Reader. Za zaključek postopka sledite navodilom na zaslonu. Za navodila o uporabi Adobe Reader odprite meni **Pomoč in podpora**.



Predstavitev vašega prenosnika Acer

Ko ste nastavili računalnik, kot je prikazano na plakatu z navodili za nastavitve, dovolite, da vam predstavimo vaš novi prenosnik Acer.

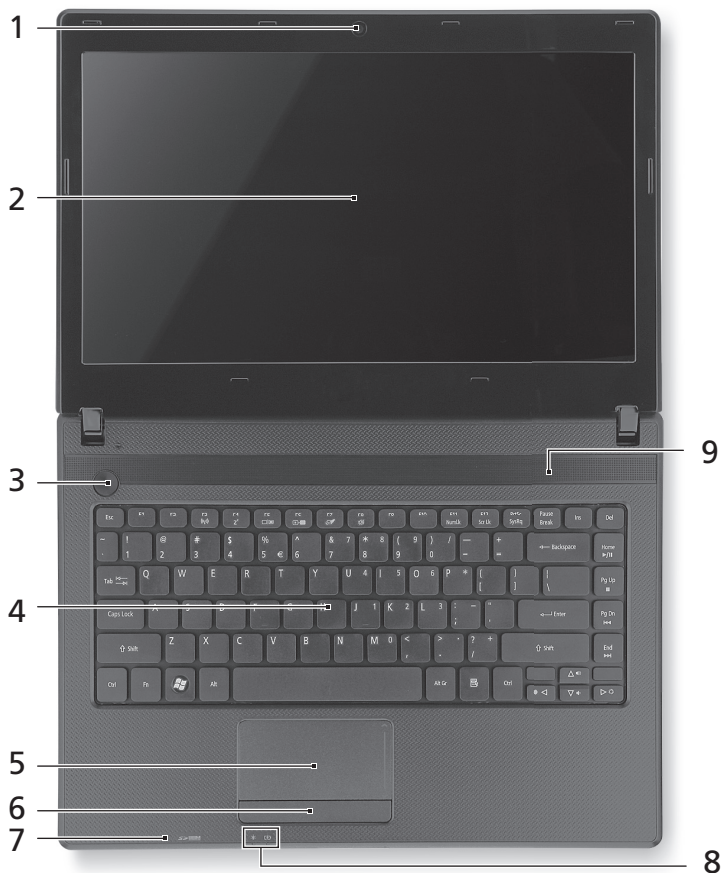
Pogled od zgoraj





| # | Ikona | Predmet | Opis |
|---|-------|----------------------------|--------------------------------------|
| 1 | | Integrirana spletna kamera | Spletna kamera za videokomunikacijo. |











| # | Ikona | Predmet | Opis |
|---|---|---|--|
| 2 | | Zaslon | Zaslon s tekočimi kristali (LCD) prikazuje izhodni signal vašega računalnika (konfiguracija se lahko pri posameznih modelih razlikuje). |
| 3 |  | Gumb za vklop/izklop | Vklop in izklop računalnika. |
| 4 | | Tipkovnica | Za vnos podatkov v računalnik. |
| 5 | | Sledilna plošča | Na dotik občutljiva naprava, ki deluje kot računalniška miška. |
| 6 | | Gumbi miške (levi in desni) | Leva in desna tipka deluje kot leva in desni tipka na miški. |
| 7 | | Mikrofon | Notranji mikrofon za snemanje zvoka. |
| 8 |  | Indikator stanja napajanja | Označuje stanje napajanja računalnika. |
| | |  Indikator stanja baterije | Označuje stanje baterije računalnika. 1. Polnjenje: Lučka sveti rumenkasto rjavo, ko se baterija polni. 2. Baterija je polna: V načinu AC lučka sveti modro. |
| 9 | | Zvočniki | Na voljo je zvočni izhod stereo. |

Bližnjice

Računalnik uporablja bližnjice ali kombinacijo tipk za dostop do računalniških nastavitev kot sta svetlost zaslona in glasnost.



Za aktivacijo bližnjic pritisnite in držite tipko <Fn> in nato pritisnite drugo tipko v kombinaciji bližnjice.

| Bližnjica | Ikona | Funkcija | Opis |
|-------------|---|-----------------|---|
| <Fn> + <F3> |  | Komunikacije | Omogoči/onemogoči komunikacijske naprave računalnika. |
| <Fn> + <F4> |  | Način mirovanja | Preklopi računalnik v način mirovanja. |
| <Fn> + <F5> |  | Preklop zaslona | Preklopi izhod zaslona med zaslonom, zunanjim monitorjem (če je priključen) in obema. |

| Bližnjica | Ikona | Funkcija | Opis |
|----------------|--|--------------------------------|--|
| <Fn> + <F6> |  | Prazen zaslon | Izkluči osvetlitev ozadja zaslona za namene varčevanja z energijo. Za ponovno vključitev pritisnite katero koli tipko. |
| <Fn> + <F7> |  | Preklapljanje sledilne tablice | Vključi in izključi notranjo sledilno ploščo. |
| <Fn> + <F8> |  | Preklop zvočnikov | Vklop in izklop zvočnikov. |
| <Fn> + <▷> |  | Povečanje svetlosti | Poveča svetlost zaslona. |
| <Fn> + <◁> |  | Zmanjšanje svetlosti | Zmanjša svetlost zaslona. |
| <Fn> + <△> |  | Povečanje glasnosti | Poveča glasnost zvoka. |
| <Fn> + <▽> |  | Zmanjšanje glasnosti | Zmanjša glasnost zvoka. |
| <Fn> + <Home> |  | Predvajaj/ napravi premor | Predvaja ali zaustavi izbrano medijski datoteko. |
| <Fn> + <Pg Up> |  | Zaustavi | Zaustavi predvajanje izbrane medijske datoteke. |
| <Fn> + <Pg Dn> |  | Predhodna | Vrnitev na predhodno medijsko datoteko. |
| <Fn> + <End> |  | Naslednja | Skok na naslednjo medijsko datoteko. |



Zaprto pogled od spredaj





| # | Ikona | Predmet | Opis |
|---|---|----------------------------------|--|
| 1 |  | Vhod za mikrofona | Sprejema vhode z zunanjih mikrofonomov. |
| |  | Vtičnica za slušalke/ zvočnik | Omogoča priključitev zvočnih naprav (npr. zvočnikov ali slušalk). |
| 2 |  | Bralnik kartic 2-v-1 | Namenjen karticam Secure Digital (SD) in MultiMediaCard (MMC). Opomba: Potisnite kartico v režo, da bi jo vstavili ali odstranili. Naenkrat lahko uporabljate le eno kartico. |

Pogled z leve strani



| # | Ikona | Predmet | Opis |
|---|---|------------------------------|--|
| 1 |  | Reža za zaklep Kensington | Priključek za računalniško ključavnico, združljivo s standardom Kensington. Opomba: Kabel varnostne ključavnice ovijte okoli nepremičnega predmeta, kot je miza ali ročaj zaklenjenega predala. Ključavnico vstavite v vdolbino in obrnite ključ, da bi jo zaklenili. Na voljo so tudi nekateri modeli brez ključev. |
| 2 |  | Priključek napajalnika | Priključek na napajalnik. |

| # | Ikona | Predmet | Opis |
|---|---|------------------------------|---|
| 3 |  | Vhod za zunanji zaslon (VGA) | Priključitev na prikazovalno napravo (npr. zunanji monitor, projektor LCD). |
| 4 |  | Priključek Ethernet (RJ-45) | Priključek na omrežja Ethernet 10/100/1000. |
| 5 |  | Vrata USB 2.0 | Priključek za naprave USB 2.0 (npr., USB miška, USB fotoaparati). |





Pogled z desne

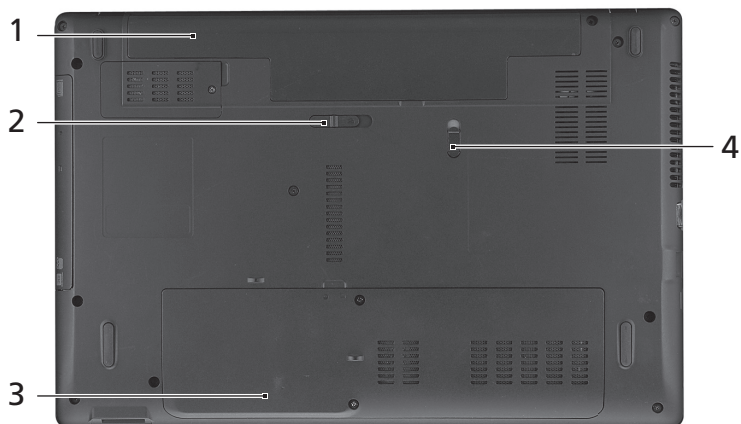

| # | Ikona | Predmet | Opis |
|---|---|---------------------------------------|--|
| 1 |  | Vrata USB 2.0 | Priključek za naprave USB 2.0 (npr., USB miška, USB fotoaparati). |
| 2 | | Optični pogon | Vgrajeni optični pogon za branje CD-jev in DVD-jev. |
| 3 | | Pokazatelj dostopa do optičnega diska | Zasveti, ko je optični pogon aktiven. |
| 4 | | Tipka optičnega pogona za izmet | Izvrže optični disk iz pogona. |
| 5 | | Luknja za izmet v nujnih primerih | Izvrže pladenj optičnega pogona, ko je računalnik izključen. Opomba: Vstavite sponko v luknjo za izmet v nujnem primeru, da izvržete pladenj optičnega pogona, ko je računalnik izključen. |

Pogled od spodaj



| # | Ikona | Predmet | Opis |
|---|--|------------------------------|---|
| 1 | | Predel za baterijo | Hrani baterijo računalnika. |
| 2 |  | Zatič za odklepanje baterije | Odklene baterijo, da bi jo lahko odstranili. |
| 3 |  | Reža pomnilnika | Hrani glavni pomnilnik računalnika. |
| |  | Nosilec trdega diska | Hrani trdi disk računalnika (pričvrščeno z vijaki). |
| 4 |  | Zaklep za baterijo | Zaklene baterijo na mesto. |

Okolje

- Temperatura:
 - Delovanje: od 5°C do 35°C
 - Mirovanje: od -20°C do 65°C
- Vlažnost (brez kondenzacije):
 - Delovanje: od 20% do 80%
 - Mirovanje: od 20% do 80%

Aspire serija prijenosnih računala

Kratki vodič

© 2011 Sva prava pridržana.

Aspire serija prijenosnih računala - kratki vodič
Izvorno izdanje: 03/2011

Broj modela: _____

Serijski broj: _____

Datum kupovine: _____

Mjesto kupovine: _____

Prvo osnovne stvari

Željeli bismo vam zahvaliti što ste izabrali Acer prijenosno računalo kako biste sve što radite na računalu mogli ponijeti kamo god krenuli.

Vaši vodiči

Kako bismo vam pomogli pri uporabi vašeg Acer prijenosnog računala, pripravili smo skupinu vodiča:

Prvenstveno **poster za podešavanje** pomaže u postavljanju početnih postavki vašeg računala.

Aspire serija Opći priručnik za korisnike sadrži korisne informacije koje se odnose na sve modele Aspire serije proizvoda. Priručnik obuhvaća osnovne teme poput uporabe tipkovnice, zvuka, i sl. Obratite pažnju na činjenicu kako su zbog načina izdavanja **Opći priručnik za korisnike** ponekad navedena obilježja ili funkcije koje su dostupne samo na određenim modelima serije, ne nužno i na modelu koji ste vi kupili. Takvi slučajevi su u tekstu izjavom poput "samo za određene modele".

Kratki vodič upoznaje vas s osnovnim obilježjima i funkcijama vašeg novog računala. Više informacija o tome kako vam računalo može povećati produktivnost, molimo, pogledajte **Aspire serija Opći priručnik za korisnike**. Priručnik sadrži detaljne informacije o temama kao što su uslužni programi sustava, vraćanje podataka, opcije za proširivanje i rješavanje problema. Uz to sadrži i podatke o jamstvu i općim uvjetima te sigurnosne upute za vaše prijenosno računalo. On je dostupan u Portable Document Formatu (PDF) i dolazi prethodno učitano u Vaš prijenosnik. Za pristup priručniku, učinite sljedeće:

- 1 Kliknite na  **Početak > Svi programi > AcerSystem**.
- 2 Kliknite na **Aspire Generic User Guide**.



.....

Napomena: Za pregled dokumenta potreban je Adobe Reader. Ako na računalu nemate instaliran Adobe Reader, klik na **Aspire Generic User Guide** najprije će pokrenuti program za instalaciju Adobe Readera. Pratite upute na ekranu i dovršite instalaciju. Za upute kako koristiti Adobe Reader, pristupite izborniku **Pomoć i podrška**.



Upoznajte Acer prijenosnik

Nakon postavljanja vašeg računala kao što je prikazano posterom, upoznajte vaše novo Acer prijenosno računalo.

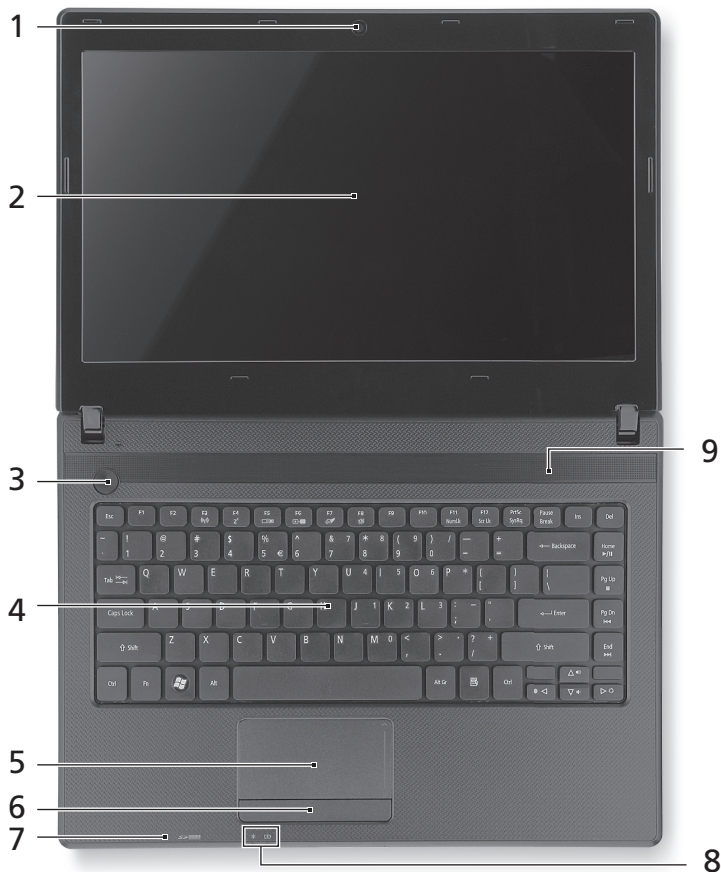
Pogled odozgo





| # | Ikona | Stavka | Opis |
|---|-------|---------------------|-----------------------------------|
| 1 | | Ugrađena web kamera | Web kamera za video komunikaciju. |











| # | Ikona | Stavka | Opis |
|---|---|----------------------------------|--|
| 2 | | Zaslon prikaza | Naziva se i Liquid-Crystal Display (zaslon s tekućim kristalima) (LCD), prikazuje izlaz računala (konfiguracija se može razlikovati ovisno o modelu). |
| 3 |  | Gumb za uključivanje | Uključuje i isključuje računalo. |
| 4 | | Tipkovnica | Za unos podataka u vaše računalo. |
| 5 | | Dodirna ploča | Pokazivački uređaj osjetljiv na dodir koji radi poput računalnog miša. |
| 6 | | Tipke za odabir (lijeva i desna) | Lijeva i desna tipka djeluju kao lijeva i desna tipka miša. |
| 7 | | Mikrofon | Unutarnji mikrofon za snimanje zvuka. |
| 8 |  | Indikator napajanja | Pokazuje je li računalo uključeno. |
| |  | Indikator baterije | Pokazuje stanje baterije računala. 1. Punjenje: Svijetli žuto kada se baterija puni. 2. Sasvim napunjeno: Svijetli plavo kada radi na izmjeničnom napajanju. |
| 9 | | Zvučnici | Omogućuju stereo audio izlaz. |

Tipkovnički prečaci

Računalo koristi tipkovničke prečace ili kombinacije tipki za pristup većini upravljačkih tipki računala, kao što je osvjetljenost zaslona i izlazna glasnoća.



Za aktiviranje tipkovničkih prečaca, pritisnite i držite <Fn> tipku prije pritiska druge tipke u kombinaciji tipkovničkog prečaca.

| Tipkovnički prečac | Ikona | Funkcija | Opis |
|--------------------|---|------------------|--|
| <Fn> + <F3> |  | Komunikacija | Omogućava/onemogućava komunikacijske uređaje računala. |
| <Fn> + <F4> |  | Stanje mirovanja | Stavlja računalo u stanja mirovanja. |
| <Fn> + <F5> |  | Prekidač prikaza | Prebacuje izlaz prikaza između zaslona prikaza, vanjskog monitora (ako je priključen) i oba. |

| Tipkovnički prečac | Ikona | Funkcija | Opis |
|--------------------|--|------------------------|--|
| <Fn> + <F6> |  | Prazni zaslon | Isključuje pozadinsko osvjetljenje zaslona prikaza radi uštede energije. Pritisnite bilo koju tipku za povrat. |
| <Fn> + <F7> |  | Prekidač dodirne ploče | Uključuje i isključuje unutarnju dodirnu ploču. |
| <Fn> + <F8> |  | Prekidač zvučnika | Uključuje i isključuje zvučnike. |
| <Fn> + <D> |  | Povećanje svjetline | Povećava svjetlinu zaslona. |
| <Fn> + <D> |  | Smanjivanje svjetline | Smanjuje svjetlinu zaslona. |
| <Fn> + <Δ> |  | Pojačavanje glasnoće | Pojačava glasnoću zvuka. |
| <Fn> + <∇> |  | Smanjivanje glasnoće | Smanjuje glasnoću zvuka. |
| <Fn> + <Home> |  | Reprodukcija/stanka | Izvodi ili zaustavlja izvođenje odabrane medijske datoteke. |
| <Fn> + <Pg Up> |  | Zaustavi | Zaustavlja izvođenje odabrane medijske datoteke. |
| <Fn> + <Pg Dn> |  | Prethodna | Povrat na prethodnu medijsku datoteku. |
| <Fn> + <End> |  | Sljedeće | Prijelaz na sljedeću medijsku datoteku. |



Pogled sprijeda izbliza





| # | Ikona | Stavka | Opis |
|---|---|-----------------------------------|--|
| 1 |  | Utičnica za mikrofona | Prihvaća ulaze iz vanjskih mikrofona. |
| |  | Utičnica za slušalice/ zvučnik | Povezuje audio uređaje (primjerice zvučnike, slušalice). |
| 2 |  | 2-u-1 čitač kartica | Prihvaća Secure Digital (SD) i MultiMediaCard (MMC) kartice. Napomena: Gurnite za uklanjanje/ postavljanje kartice. Istodobno je moguće koristiti samo jednu karticu. |

Pogled s lijeve strane



| # | Ikona | Stavka | Opis |
|---|---|--------------------------|---|
| 1 |  | Utor za Kensington bravu | Povezuje se s Kensington-kompatibilnom računalnom sigurnosnom bravom. Napomena: Omotajte kabel sigurnosne brave računala oko nepokretnog objekta kao što je stol ili ručka zaključane ladice. Umetnite bravu u utor i okrenite ključ kako bi osigurali bravu. Dostupni su i neki modeli bez ključa. |
| 2 |  | DC-in utičnica | Povezuje se s AC adapterom. |

| # | Ikona | Stavka | Opis |
|---|---|-----------------------------------|--|
| 3 |  | Priključak vanjskog zaslona (VGA) | Povezuje se s uređajem za prikaz (primjerice vanjskim monitorom, LCD projektorom). |
| 4 |  | Ethernet (RJ-45) priključak | Povezuje se na Ethernet 10/100/1000-baziranu mrežu. |
| 5 |  | USB 2.0 priključak | Povezuju se s USB 2.0 uređajima (npr. USB miš, USB kamera). |





Pogled s desne strane



| # | Ikona | Stavka | Opis |
|---|---|--------------------------------------|--|
| 1 |  | USB 2.0 priključci | Povezuje USB 2.0 uređaje (primjerice USB miš, USB kameru). |
| 2 | | Optički pogon | Unutarnji optički pogon; prihvata CD-e ili DVD-e. |
| 3 | | Indikator pristupa optičkom disku | Svijetli kada je optički pogon aktivan. |
| 4 | | Tipka za izbacivanje optičkog pogona | Izbacuje optički disk iz pogona. |
| 5 | | Otvor za izbacivanje u slučaju nužde | Izbacuje ladicu optičkog pogona kada je računalo isključeno. Napomena: Umetnite spajalicu za papir u otvor za izbacivanje u slučaju nužde kako bi izbacili ladicu optičkog pogona kada je računalo isključeno. |

Pogled odozdo



| # | Ikona | Stavka | Opis |
|---|--|---------------------------------|--|
| 1 | | Prostor za bateriju | Sadrži baterijski komplet računala. |
| 2 |  | Bravica za oslobađanje baterije | Oslobađa bateriju radi uklanjanja. |
| 3 |  | Odjeljak za memoriju | Sadrži glavnu memoriju računala. |
| |  | Prostor za tvrdi disk | Sadrži tvrdi disk računala (učvršćen vijcima). |
| 4 |  | Brava baterije | Zaključava bateriju u njen položaj. |

Okruženje

- Temperatura:
 - Radna: 5°C do 35°C
 - Pohrana: - 20°C do 65°C
- Vlažnost (nekondenzirajuća):
 - Radna: 20% do 80%
 - Pohrana: 20% do 80%

Seria Aspire de computere portabile

Ghid rapid

© 2011 Toate drepturile rezervate.

Ghid rapid pentru seria Aspire de computere portabile
Prima ediție: 03/2011

Numărul modelului: _____

Numărul seriei: _____

Data achiziției: _____

Locul achiziției: _____

Înainte de toate

Dorim să vă mulțumim că ați ales un computer portabil Acer pentru a răspunde nevoilor dvs de procesare mobilă.

Ghidurile dumneavoastră

Pentru a vă ajuta să folosiți computerul portabil Acer, am conceput un set de ghiduri:

Primul dintre acestea, **posterul de configurare** vă ajută să începeți configurarea computerului.

Ghidul general de utilizare seria Aspire conține informații utile valabile pentru toate modelele din gama Aspire. Acest ghid acoperă subiecte de bază, cum ar fi utilizarea tastaturii, a sistemului audio etc. Vă rugăm să rețineți că **Ghidul general de utilizare** se referă ocazional la funcții sau caracteristici care sunt incluse doar în anumite modele ale seriei și nu neapărat în modelul cumpărat de dumneavoastră. Astfel de cazuri sunt marcate în manuale prin texte cum ar fi „doar pentru anumite modele”.

Ghidul rapid tipărit vă prezintă caracteristicile și funcțiile de bază ale noului dvs. computer. Pentru mai multe informații privind modul în care computerul vă poate ajuta să fiți mai productiv, consultați **Ghidul general de utilizare seria Aspire**. Acest ghid conține informații detaliate despre astfel de subiecte, precum utilitățile de sistem, recuperarea datelor, opțiunile de extensie și depanarea. În plus, acesta conține informații despre garanție, reglementări generale și note de siguranță pentru computerul dvs portabil. Este disponibil în Format de document portabil (PDF) și vine preîncărcat pe computerul dvs. portabil. Urmați acești pași pentru a-l accesa:

- 1 Dați clic pe  **Start > Toate programele > AcerSystem**.
- 2 Dați clic pe **Aspire Generic User Guide**.



Notă: Vizualizarea fișierului necesită Adobe Reader. Dacă Adobe Reader nu este instalat pe computerul dvs., dați clic pe **Aspire Generic User Guide** pentru a executa mai întâi programul de instalare Adobe Reader. Pentru a încheia instalarea, urmați instrucțiunile de pe ecran. Pentru instrucțiuni privind modul de utilizare a Adobe Reader, accesați meniul **Ajutor și asistență**.



Turul computerului dvs. portabil Acer

După configurarea computerului, așa cum se arată în afișul de configurare, permiteți-ne să vă prezentăm noul dvs. computer portabil Acer.

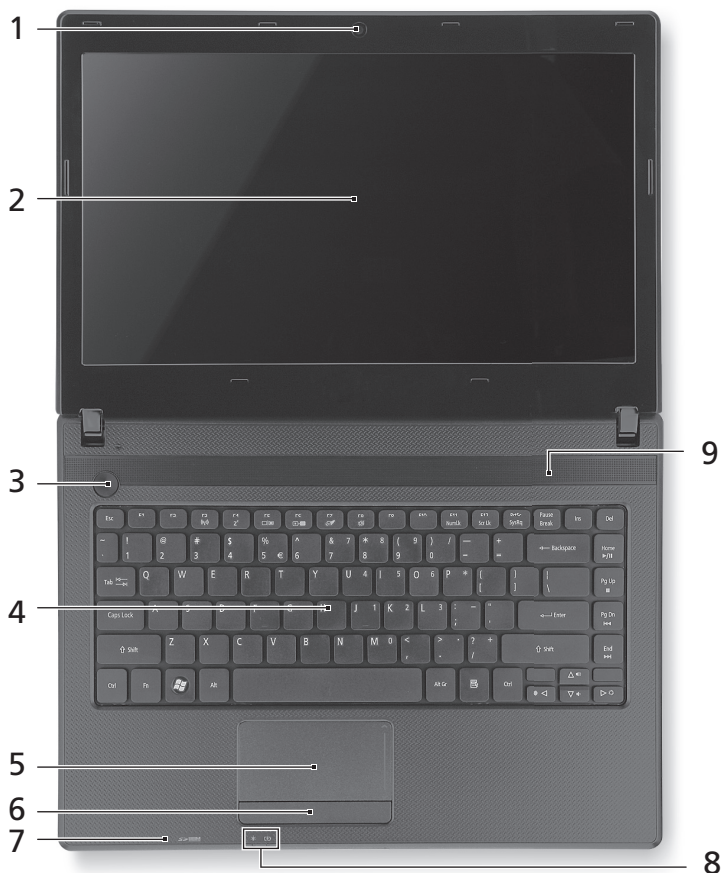
Vedere de sus





| # | Pictogramă | Element | Descriere |
|---|------------|----------------------|-------------------------------------|
| 1 | | Cameră Web integrată | Cameră Web pentru comunicare video. |











| # | Pictogramă | Element | Descriere |
|---|---|------------------------------------|--|
| 2 | | Ecran de afișaj | Mai este numit și Afișaj cu cristale lichide (LCD) și afișează activitatea computerului (configurația poate diferi în funcție de model). |
| 3 |  | Buton Pornire | Pornește și oprește computerul. |
| 4 | | Tastatură | Pentru introducerea datelor în computer. |
| 5 | | Zona de atingere | Dispozitiv de indicare sensibil la atingere care funcționează ca un maus de computer. |
| 6 | | Butoane clic (stânga și dreapta) | Butoanele stânga și dreapta funcționează ca butoanele stânga și dreapta ale mausului. |
| 7 | | Microfon | Microfon intern pentru înregistrarea sunetului. |
| 8 |  | Indicator de alimentare cu energie | Indică nivelul de alimentare al computerului. |
| |  | Indicator baterie | Indică starea bateriei computerului. 1. Încărcare: Lumina este galbenă când acumulatorul se încarcă. 2. Complet încărcat: Lumina este albastră în modul c.a. |
| 9 | | Difuzoare | Oferă ieșire audio stereo. |

Taste rapide

Computerul folosește tastele rapide sau combinațiile de taste pentru a accesa majoritatea comenzilor precum luminozitatea ecranului și volumul.



Pentru a activa tastele rapide, apăsați și mențineți tasta <Fn> înainte de a apăsa cealaltă tastă din combinația de tastă rapidă.

| Tastă rapidă | Pictogramă | Funcție | Descriere |
|--------------|---|-----------------|---|
| <Fn> + <F3> |  | Comunicații | Activează/dezactivează dispozitivele de comunicație ale computerului. |
| <Fn> + <F4> |  | Repaus | Pune computerul în modul Repaus. |
| <Fn> + <F5> |  | Comutare afișaj | Comută afișajul între ecran de afișaj, monitor extern (dacă este conectat) și ambele. |

| Tastă rapidă | Pictogramă | Funcție | Descriere |
|----------------|---|---------------------------|---|
| <Fn> + <F6> |  | Ecran gol | Oprește lumina de fundal a ecranului pentru a economisi energie. Apăsați orice tastă pentru reveni. |
| <Fn> + <F7> |  | Comutare zonă de atingere | Activează și dezactivează zona de atingere. |
| <Fn> + <F8> |  | Comutare difuzor | Pornește și oprește difuzoarele. |
| <Fn> + <D> |  | Luminozitate mărită | Mărește luminozitatea afișajului. |
| <Fn> + <D> |  | Luminozitate scăzută | Reduce luminozitatea afișajului. |
| <Fn> + <Δ> |  | Volum mărit | Mărește volumul sunetului. |
| <Fn> + <∇> |  | Volum scăzut | Reduce volumul sunetului. |
| <Fn> + <Home> |  | Redare/Pauză | Redă sau oprește temporar fișierul media selectat. |
| <Fn> + <Pg Up> |  | Opre | Oprește redarea fișierului media selectat. |
| <Fn> + <Pg Dn> |  | Anterior | Revine la fișierul media anterior. |
| <Fn> + <End> |  | Următorul | Trece la următorul fișier media. |

Vedere din față de aproape







| # | Pictogramă | Element | Descriere |
|---|---|------------------------------|--|
| 1 |  | Mufă microfon | Acceptă intrări de la microfoane externe. |
| |  | Căști pentru căști/difuzoare | Conectează la dispozitivele audio (de ex. difuzoare, căști). |

| # | Pictogramă | Element | Descriere |
|---|---|------------------------------|---|
| 2 |  | Cititor de carduri 2 în 1 | Acceptă caruri Secure Digital (SD) și MultiMediaCard (MMC). Notă: Apăsați pentru a extrage/a instala cardul. Poate funcționa un singur card la un moment dat. |

Vedere din stânga



| # | Pictogramă | Element | Descriere |
|---|---|------------------------------------|---|
| 1 |  | Slot de blocare Kensington | Conectează la un dispozitiv de securitate pentru computer compatibil Kensington. Notă: Înfășurați cablul blocajului de securitate al computerului în jurul unui obiect fix precum o masă sau un mâner al unui sertar încuiat. Introduceți blocajul în zăvor și răsuciți cheia pentru a fixa blocajul. Sunt disponibile și unele modele fără chei. |
| 2 |  | Mufă c.c. intrare | Conectează la un adaptor de c.a. |
| 3 |  | Port pentru afișaj extern (VGA) | Conectează la un dispozitiv de afișare (de ex. monitor extern sau proiector LCD). |
| 4 |  | Port Ethernet (RJ-45) | Conectează la o rețea Ethernet 10/100/1000. |
| 5 |  | Port USB 2.0 | Conectează la dispozitivele USB 2.0 (de ex. mouse USB, cameră USB). |

Vedere din dreapta



| # | Pictogramă | Element | Descriere |
|---|---|------------------------------------|--|
| 1 |  | Porturi USB 2.0 | Conectează la dispozitivele USB 2.0 (de ex. mouse USB, cameră USB). |
| 2 | | Unitate optică | Unitate optică internă, acceptă CD-uri sau DVD-uri. |
| 3 | | Indicator de acces la discul optic | Se aprinde când unitatea optică este activă. |
| 4 | | Buton de eliminare unitate optică | Elimină discul optic din unitate. |
| 5 | | Orificiu de eliminare de urgență | Elimină tava unității optice când computerul este oprit. Notă: Introduceți o bucată de hârtie în orificiul de eliminare de urgență pentru a elimina tava unității optice când computerul este oprit. |

Vedere bază

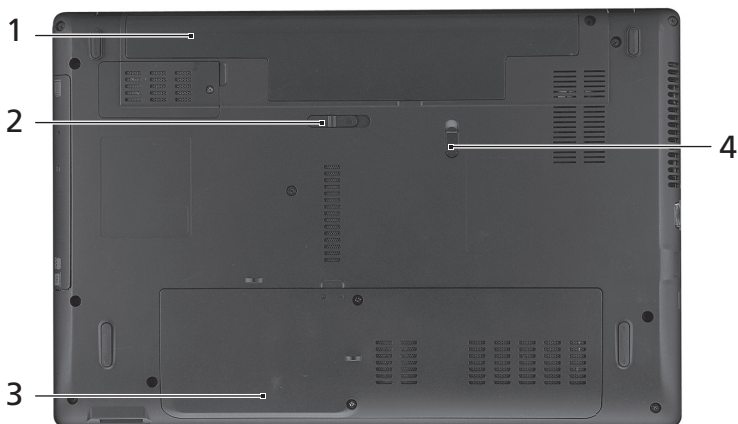

| # | Pictogramă | Element | Descriere |
|---|------------|-------------------------------------|---|
| 1 | | Nișa pentru acumulator | Adăpostește setul de acumulatori ai computerului. |
| 2 | | Zăvor de deblocare a acumulatorului | Eliberează acumulatorul pentru a fi scos. |
| 3 | | Compartiment de memorie | Adăpostește memoria principală a computerului. |
| | | Locaș unitate de harddisk | Adăpostește unitatea de harddisk a computerului (fixată cu șuruburi). |
| 4 | | Blocaj acumulator | Blochează acumulatorul în poziție. |

Mediu

- Temperatură:
 - Funcționare: 5°C până la 35°C
 - Nefuncționare: -20°C până la 65°C
- Umiditate (fără condensare):
 - Funcționare: 20% până la 80%
 - Nefuncționare: 20% până la 80%

Ноутбук серия *Aspire*

Кратко ръководство

© 2011 Всички права запазени.

Кратко ръководство за ноутбук серия Aspire
Първоначално издание: 03/2011

Модел номер: _____

Сериен номер: _____

Дата на закупуване: _____

Място на закупуване: _____

Преди всичко

Бихме желали да ви благодарим, че сте избрали ноутбук на Асер за вашите нужди в областта на мобилните компютри.

Вашите ръководства

За да Ви помогнем при употребата на Вашия ноутбук Асер, ние изготвихме следните ръководства:

Първо, **плакатът с настройки** Ви помага с началните настройки на компютъра.

Универсално потребителско ръководство за серия Aspire съдържа полезна информация, валидна за всички модели от продуктовата серия Aspire. Покрива основни теми, като например използване на клавиатурата и аудио. Важно е да знаете, че поради обобщаващия си характер, **Универсално потребителско ръководство** на места се отнася до функции и опции, които са налични само за конкретни модели от сериите, без това да означава, че тези функции и опции са налични за модела, който сте закупили. Тези случаи са отбелязани в текста със забележки като "само за някои модели".

Кратко ръководство представя основните функции и възможности на Вашия нов компютър. За повече информация как Вашият компютър може да Ви помогне да сте по-продуктивни, моля вижте **Универсално потребителско ръководство за серия Aspire**. То съдържа подробна информация за теми като системни инструменти, възстановяване на данни, опции за надграждане и решаване на проблеми. В допълнение, то съдържа и гаранционна информация, както и основните наредби и бележки за безопасност, свързани с Вашия ноутбук. То е в PDF формат (Portable Document Format) и е предварително заредено на ноутбука Ви. За да го отворите, следвайте тези стъпки:

- 1 Щракнете върху  **Старт > Всички програми > AcerSystem**.
- 2 Щракнете върху **Aspire Generic User Guide**.



.....

Забележка: За да отворите файла, Ви е нужен Adobe Reader. Ако Adobe Reader не е инсталиран на компютъра Ви, щракнете върху **Aspire Generic User Guide** и първо ще се стартира инсталационната програма на Adobe Reader. Следвайте инструкциите на екрана, за да извършите инсталацията. За инструкции относно това как се използва Adobe Reader, отворете меното **Помощ и поддръжка**.



Преглед на Вашия Асер ноутбук

След като настроите компютъра си, както е показано на плаката с настройки, ще Ви запознаем с Вашия нов ноутбук Асер.

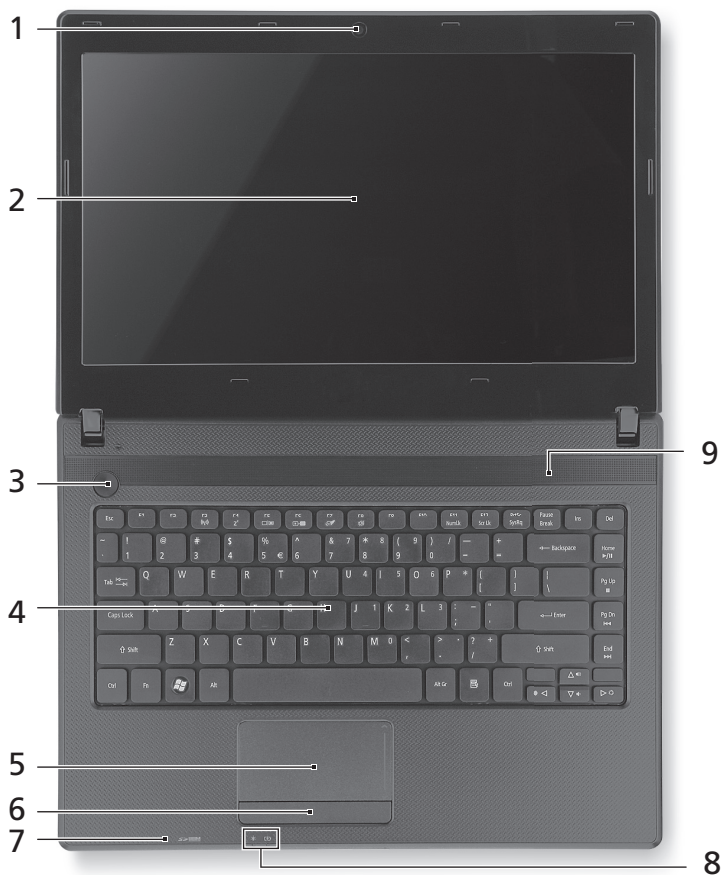
Изглед отгоре





| # | Икона | Елемент | Описание |
|---|-------|---------------------|----------------------------------|
| 1 | | Вградена уеб камера | Уеб камера за видео комуникации. |

| # | Икона | Елемент | Описание |
|---|---|----------------------------------|---|
| 2 | | Дисплей | Нарича се още "Течнокристален дисплей" (LCD) и е екранът на компютъра (конфигурацията може да се различава в зависимост от моделите). |
| 3 |  | Бутон за включване | Включва и изключва компютъра. |
| 4 | | Клавиатура | Служи за въвеждане на данни в компютъра Ви. |
| 5 | | Тъчпад | Чувствително на допир посочващо устройство, което функционира като компютърна мишка. |
| 6 | | Бутони за щракане (ляв и десен) | Левият и десният бутони функционират като ляв и десен бутон на мишка. |
| 7 | | Микрофон | Вграден микрофон за запис на звук. |
| 8 |  | Индикатор на захранването | Показва статуса на захранване на компютъра. |
| |  | Индикатор за нивото на батерията | Показва статуса на батерията на компютъра. 1. Зареждане: Индикаторът свети в жълто, докато батерията се зарежда. 2. Напълно заредена батерия: Индикаторът свети синьо, когато сте в режим AC. |
| 9 | | Високоговорители | За изходен стерео аудио сигнал. |

Бързи клавиши

Компютърът има "бързи клавиши" - клавишни комбинации за бърз достъп до повечето от контролите му, като например яркост на дисплея и сила на звука.



За да активирате бързите клавиши, натиснете и задръжте клавиша <Fn> преди да натиснете другия бърз клавиш от комбинацията.

| Бърз клавиш | Икона | Функция | Описание |
|-------------|---|-------------|--|
| <Fn> + <F3> |  | Комуникация | Включва/изключва устройствата за комуникация на компютъра. |
| <Fn> + <F4> |  | Сън | Вкарва компютъра в режим Sleep (Сън). |

| Бърз клавиш | Икона | Функция | Описание |
|----------------|---|------------------------------------|---|
| <Fn> + <F5> |  | Превключване на дисплей | Превключва активния дисплей между екрана, външния монитор (ако е свързан такъв), или и двете. |
| <Fn> + <F6> |  | Затъмняване на екрана | Изключва задното осветяване на екрана с цел икономия на енергия. Натиснете произволен клавиш, за да се върнете. |
| <Fn> + <F7> |  | Превключване на тъчада | Включва и изключва вградения тъчпад. |
| <Fn> + <F8> |  | Превключване на високоговорителите | Включва и изключва високоговорителите. |
| <Fn> + <▷> |  | Засилване на яркостта | Увеличава яркостта на екрана. |
| <Fn> + <◁> |  | Намаляване на яркостта | Намалява яркостта на екрана. |
| <Fn> + <△> |  | Усилване на звука | Увеличава силата на звука. |
| <Fn> + <▽> |  | Намаляване на звука | Намалява силата на звука. |
| <Fn> + <Home> |  | Play/Pause (Възпроизвеждане/Пауза) | Възпроизвеждане или пауза за избрания мултимедиен файл. |
| <Fn> + <Pg Up> |  | Стоп | Спира възпроизвеждането на избрания мултимедиен файл. |
| <Fn> + <Pg Dn> |  | Назад | Връщане към предишен мултимедиен файл. |
| <Fn> + <End> |  | Напред | Прескачане до следващия мултимедиен файл. |



Преден изглед при затворен лаптоп





| # | Икона | Елемент | Описание |
|---|---|--------------------------------------|---|
| 1 |  | Вход за микрофон | Приема входящ сигнал от външни микрофони. |
| |  | Жак за слушалки/ високоговорители | За връзка с аудио устройства (напр. колони, слушалки). |
| 2 |  | Четец на карти 2-в-1 | Поддържа Secure Digital (SD), MultiMediaCard (MMC). Забележка: Натиснете, за да извадите/ инсталирате картата. Не е възможно използването на повече от една карта. |

Изглед отляво



| # | Икона | Елемент | Описание |
|---|---|---|---|
| 1 |  | Отвор за заключващ механизъм Kensington | За връзка с Kensington-съвместим компютърен заключващ механизъм. Забележка: Увийте осигурителния кабел около неподвижен обект като закрепена за пода маса или дръжката на заключено чекмедже. Поставете ключалката в жлеба и завъртете ключа, за да я заключите. Има и някои модели без ключове. |
| 2 |  | Жак за DC вход | За връзка с AC адаптер. |

| # | Икона | Елемент | Описание |
|---|---|------------------------------|--|
| 3 |  | Порт за външен дисплей (VGA) | За връзка с дисплейно устройство (напр. външен монитор, LCD проектор). |
| 4 |  | Порт за Ethernet (RJ-45) | За връзка с мрежа, базирана на Ethernet 10/100/1000. |
| 5 |  | USB 2.0 порт | За връзка с USB 2.0 устройства (напр. USB мишки, USB камери). |





Изглед отдясно

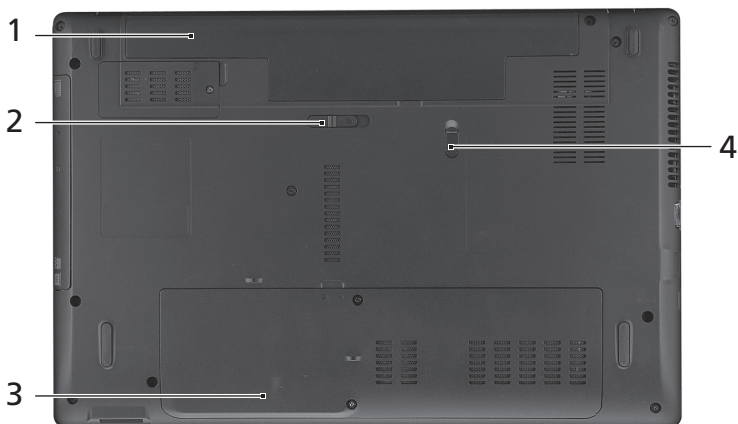

| # | Икона | Елемент | Описание |
|---|---|---|---|
| 1 |  | USB 2.0 портове | За връзка с USB 2.0 устройства (напр. USB мишки, USB камери). |
| 2 | | Оптично устройство | Вътрешно оптично устройство; чете CD или DVD дискове. |
| 3 | | Индикатор за достъп до оптичен диск | Светва, когато оптичното устройство е активно. |
| 4 | | Бутон за отваряне на оптично устройство | Изважда оптичния диск от устройството. |
| 5 | | Отвор за спешно изваждане | За изваждане на оптичния диск, когато компютърът е изключен. Забележка: Пъхнете кламер в отвора за аварийно изваждане, за да извадите тавата на оптичното устройство, докато компютърът е изключен. |

Изглед отдолу



| # | Икона | Елемент | Описание |
|---|---|-------------------------------------|---|
| 1 | | Отделение за батерии | Тук се поставя батерийният модул на компютъра. |
| 2 |  | Бутон за освобождаване на батерията | Освобождава батерията, за да можете да я извадите. |
| 3 |  | Отделение за памет | Тук се поставя основната памет на компютъра. |
| |  | Отделение за твърдия диск | Тук се намира твърдият диск на компютъра (прикрепен с винтове). |
| 4 |  | Заклучващ механизъм на батерията | Държи батерията на мястото ѝ. |

Околна среда

- Температура:
 - Работна: от 5°C до 35°C
 - За съхранение: от -20°C до 65°C
- Влажност (без кондензация):
 - Работна: от 20% до 80%
 - За съхранение: от 20% до 80%

Aspire seeria sülearvutid

Lühijuhend

© 2011 Kõik õigused kaitstud.

Aspire seeria sülearvutite lühijuhend
Originaalväljaanne: 03/2011

Mudeli number: _____

Seerianumber: _____

Ostukuupäev: _____

Ostukoht: _____

Kõigepealt tähtsamad asjad

Täname Teid selle eest, et valisite oma kaasaskantavaks arvutiks Acer'i sülearvuti.

Teie teejuhid

Et aidata Teil kasutada oma Acer'i sülearvutit, oleme loonud komplekti juhiseid:

Kõigepealt aitab **seadistuse poster** Teil alustada oma arvuti häälestamist.

Aspire seeria üldkasutusjuhend sisaldab kõigile Aspire tooteseeria mudelitele kohalduvat kasulikku teavet. See katab põhilisi teemasid nagu klaviatuuri kasutamine, heli jne. Palume mõista, et tulenevalt nende loomusest viitab **Üldkasutusjuhend** aeg-ajalt funktsioonidele või omadustele, mis on ainult teatud seeria mudelitel, kuid mitte tingimata teie ostetud mudelil. Sellised juhtumid on tekstis märgitud väljenditega nagu „ainult teatud mudelitel“.

Trükitud **Lühijuhend** tutvustab Teile uue arvuti põhilisi omadusi ja funktsioone. Kui soovite rohkem teada saada, kuidas arvuti aitab Teil produktiivsem olla, vaadake **Aspire seeria üldkasutusjuhend**. Teatmik sisaldab täpsemat informatsiooni teemadel nagu süsteemiutilidid, andmete taastamine, laiendusvõimalused ja probleemide lahendamine. Sellele lisaks sisaldab see garantiiteavet ning slearvuti kohta kehtivaid Idiseid regulatsioone ja ohutuseeskirju. See on saadaval PDF-formaadis (Portable Document Format) ning on laaditud teie slearvutisse. Juhised selle avamiseks:

- 1 Klõpsake  **Start > Kõik programmid > AcerSystem**.
- 2 Klõpsake real **Aspire Generic User Guide**.



.....

Märkus: Faili vaatamiseks on vaja Adobe Reader'it. Kui Adobe Reader pole arvutisse installeeritud, käivitab **Aspire Generic User Guide**'ile klõpsamine kõigepealt Adobe Reader'i installeerimisprogrammi. Installimise lõpetamiseks järgige ekraanil olevaid juhiseid. Juhiseid Adobe Readeri kasutamiseks leiata menüüst **Spikker ja tugi**.



Teie Aceri sülearvuti ülevaade

Kui olete oma arvuti häälestanud häälestuse postril kujutatud viisil, lubage meil teile tutvustada teie uut Aceri sülearvutit.

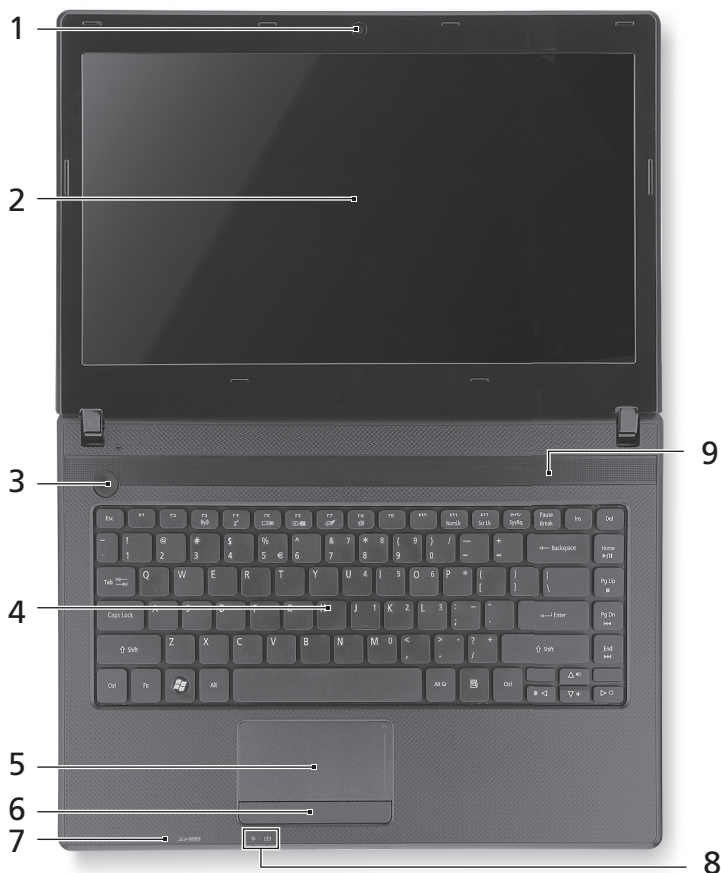
Pealtvaade







| # | Ikon | Objekt | Kirjeldus |
|---|------|----------------------------|-------------------------------|
| 1 | | Integreeritud veebikaamera | Veebikaamera videosuhtluseks. |











| # | Ikon | Objekt | Kirjeldus |
|---|---|------------------------------|---|
| 2 | | Kuvariekraan | Seda nimetatakse ka vedelkristallekraaniks (LCD) ning see kuvab arvuti pilti (mudelite konfiguratsioon võib olla erinev). |
| 3 |  | Toitenupp | Arvuti sisse- ja väljalülitamiseks. |
| 4 | | Klaviatuur | Andmete sisestamiseks arvutisse. |
| 5 | | Puuteplaat | Puutetundlik osutusseadis, mis töötab arvutihirena. |
| 6 | | Klõpsunupud (vasak ja parem) | Vasak ja parem nupp funktsioneerivad vasaku ja parema hiirenupuna. |
| 7 | | Mikrofon | Sisseehitatud mikrofon heli salvestamiseks. |
| 8 |  | Vooluindikaator | Näitab arvuti olekut. |
| |  | Akuindikaator | Näitab arvuti aku olekut. 1. Laadimine: kui akut laetakse, on tuli kollakat värvi. 2. Täielikult laetud: kui arvuti on vooluvõrgus, on tuli sinist värvi. |
| 9 | | Kõlarid | Toodab stereo heli. |

Kiirklahvid

Arvutil on enamiku seadete jaoks (nt ekraani heledus, heliväljund) olemas kiirklahvid ja klahvikombinatsioonid.



Kiirklahvide aktiveerimiseks vajutage ning hoidke enne teise kombinatsiooni kuuluva klahvi vajutamist all klahvi <Fn>.

| Kiirklahv | Ikon | Funktsioon | Kirjeldus |
|-------------|---|-----------------|--|
| <Fn> + <F3> |  | Kommunikatsioon | Aktiveerib/inaktiveerib arvuti sisedeadmed. |
| <Fn> + <F4> |  | Unerežiim | Lülitab arvuti unerežiimi. |
| <Fn> + <F5> |  | Ekraani valik | Lülitab ekraanipildi kuvaekraanile, välisele ekraanile (kui see on ühendatud) või mõlemale. |
| <Fn> + <F6> |  | Tühi ekraan | Lülitab ekraani tagantvalgustuse energia säästmiseks välja. Tagasipöördumiseks vajutage suvalisele klahvile. |

| Kiirklahv | Ikoon | Funktsioon | Kirjeldus |
|----------------|---|--------------------|--|
| <Fn> + <F7> |  | Puuteplaadi lüliti | Lülitab integreeritud puuteplaadi sisse või välja. |
| <Fn> + <F8> |  | Kõlarilüliti | Lülitab kõlarid sisse või välja. |
| <Fn> + <D> |  | Heledus üles | Suurendab ekraani heledust. |
| <Fn> + <D> |  | Heledus alla | Vähendab ekraani heledust. |
| <Fn> + <Δ> |  | Helitugevus üles | Tõstab helitugevust. |
| <Fn> + <▽> |  | Helitugevus alla | Vähendab helitugevust. |
| <Fn> + <Home> |  | Esita/paus | Esitab või peatab valitud meediumifaili. |
| <Fn> + <Pg Up> |  | Lõpeta | Lõpetab valitud meediumifaili esitamise. |
| <Fn> + <Pg Dn> |  | Eelmine | Pöördub tagasi eelmise meediumifaili juurde. |
| <Fn> + <End> |  | Järgmine | Liigub edasi järgmise meediumifaili juurde. |

Suletud eestvaade







| # | Ikoon | Objekt | Kirjeldus |
|---|---|-----------------------------------|--|
| 1 |  | Mikrofonisend | Võtab vastu sisendheli välisest mikrofonist. |
| |  | Kõrvaklappide/ kõlarite pistik | Heliseadmete ühendamiseks (nt kõlarid, kõrvaklapid). |

| # | Ikoon | Objekt | Kirjeldus |
|---|---|---------------------|--|
| 2 |  | 2-ühes kaardilugeja | Võtab vastu Secure Digital (SD), MultiMediaCard (MMC). Märkus: Kaardi eemaldamiseks/ paigaldamiseks vajutage sellele. Korraga saab töötada ainult üks kaart. |

Vaade vasakult



| # | Ikoon | Objekt | Kirjeldus |
|---|---|---------------------------|---|
| 1 |  | Kensington-luku pesa | Kensington-tüüpi arvuti turvaluku ühendamiseks. Märkus: Vedage arvuti turvaluku kaabel ümber liikumatu objektile, näiteks laua või lukustatud sahtli käepidemele. Lükake lukk avasse ning keerake luku sulgemiseks võtit. Saadaval on ka võtmeta mudelid. |
| 2 |  | Alalisvoolusisendi pistik | Vahelduvvooluadapteri (toiteploki) ühendamiseks. |
| 3 |  | Välise kuvari (VGA) port | Kuvaseadme (nt välise kuvari või LCD-projektori) ühendamiseks. |
| 4 |  | Etherneti (RJ-45) port | Ethernet 10/100/1000-põhise võrguga ühendamiseks. |
| 5 |  | USB 2.0 port | USB 2.0 seadmete ühendamiseks (nt USB-hiir või USB-kaamera). |





Vaade paremalt



| # | Ikoon | Objekt | Kirjeldus |
|---|---|------------------------------------|---|
| 1 |  | USB 2.0 porti | USB 2.0 seadmete ühendamiseks (nt USB-hiir või USB-kaamera). |
| 2 | | Optiline seade | Sisemine optiline seade; loeb CD-sid või DVD-sid. |
| 3 | | Optilise ketta lugemise indikaator | Süttib, kui optiline seade on aktiivne. |
| 4 | | Optilise seadme väljastusnupp | Väljastab optilise ketta seadmest. |
| 5 | | Hädaväljastusava | Avab optilise seadme sahtli, kui arvuti on välja lülitatud. Märkus: Optilise seadme avamiseks siis, kui arvuti on välja lülitatud, lükake hädaväljastusavasse kirjaklamber. |

Põhjavaade



| # | Ikoon | Objekt | Kirjeldus |
|---|--|----------------------|--|
| 1 | | Akusektsioon | Siin asuvad arvuti akud. |
| 2 |  | Aku vabastamise lukk | Vabastab aku, et seda saaks välja võtta. |
| 3 |  | Mälusahtel | Siin asub arvuti põhimälu. |
| |  | Kõvakettasektsioon | Siin asub arvuti kõvaketas (kinnitatud kruvidega). |
| 4 |  | Akulukk | Lukustab aku kohale. |

Keskkond

- Temperatuur:
 - Töötamiseks sobiv: 5°C kuni 35°C
 - Sobimatu: -20°C kuni 65°C
- Niiskus (mittekondenseeruv):
 - Töötamiseks sobiv: 20% kuni 80%
 - Sobimatu: 20% kuni 80%

Aspire piezīmjdatoru sērija

Ātrais ceļvedis

© 2011 Visas tiesības aizsargātas.

Aspire piezīmjdatoru sērijas ātrais ceļvedis
Oriģinālizdevums: 03/2011

Modeļa numurs: _____

Sērijas numurs: _____

Pirkuma datums: _____

Pirkuma vieta: _____

Galvenais vispirms

Mēs vēlamies jums pateikties, ka esat izvēlējies Acer piezīmjdatoru, lai nodrošinātu savas mobilās skaitļošanas vajadzības.

Jūsu rokasgrāmatas

Lai palīdzētu jums lietot Acer piezīmjdatoru, esam sagatavojuši rokasgrāmatu komplektu:

Pirmkārt, **uzstādīšanas attēls** jums palīdz sagatavot datoru darbam.

Aspire vispārējais lietotāja ceļvedis satur noderīgu informāciju, kas attiecas uz visiem Aspire produktu sērijas modeļiem. Tas aptver pamata tematiku, tādu kā tastatūras un audio izmantošana utt. Lūdzu, saprotiet, ka **Vispārējais lietotāja ceļvedis** tā būtības dēļ laiku pa laikam attiecas uz funkcijām vai līdzekļiem, kas piemīt tikai noteiktiem sērijas modeļiem, bet ne obligāti modelim, ko esat iegādājies. Šādi gadījumi tekstā ir apzīmēti ar vārdiem „tikai noteiktiem modeļiem”.

Atrais ceļvedis sniedz ieskatu par jūsu jaunā datora galvenajiem līdzekļiem un funkcijām. Lai uzzinātu vairāk, kā jūsu dators jums var palīdzēt būt vēl produktīvākam, lūdzu, skatiet **Aspire vispārējo lietotāja ceļvedi**. Šajā ceļvedī ir detalizēta informācija par tādām tēmām kā sistēmas utilitās, datu atkopšana, paplašināšanas opcijas un problēmu novēršana. Bez tam tajā ir iekļauta informācija par garantijām un piezīmjdatora lietošanas vispārīgas regulas un drošības paziņojumi. Tas ir pieejams PDF (Portable Document Format - portatīvā dokumenta formāts) formātā un ir iepriekš ielādēts jūsu piezīmjdatorā. Veiciet šīs darbības, lai tam piekļūtu:

1. Noklikšķiniet uz  **Start (Sākt) > All Programs (Visas programmas) > AcerSystem**.
2. Noklikšķiniet uz **Aspire Generic User Guide**.



.....

Piezīme: Lai skatītu failu, nepieciešama programma Adobe Reader. Ja jūsu datorā nav instalēta programma Adobe Reader, noklikšķinot uz **Aspire Generic User Guide**, vispirms automātiski tiks palaista programmas Adobe Reader instalēšana. Lai pabeigtu instalēšanu, izpildiet ekrānā redzamos norādījumus. Lai iegūtu norādījumus, kā lietot programmu Adobe Reader, piekļūstiet izvēlnei **Help and Support** (Palīdzība un atbalsts).



Acer piezīmjdatora pārskats

Ja esat sagatavojis datoru darbam, kā redzams uzstādīšanas attēlā, ļaujiet mums jūs iepazīstināt ar jūsu jauno Acer piezīmjdatoru.

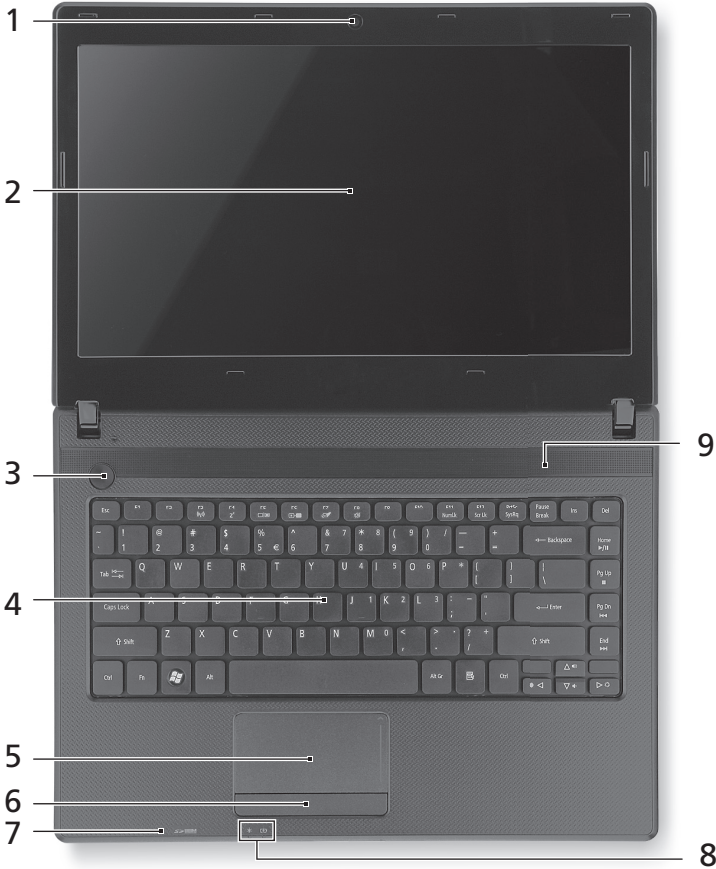
Skats no augšpuses





| # | Ikona | Vienums | Apraksts |
|---|-------|--------------------------|-------------------------------|
| 1 | | Integrēta tīmekļa kamera | Tīmekļa kamera videosakariem. |











| # | Ikona | Vienums | Apraksts |
|---|---|-------------------------------------|---|
| 2 | | Displeja ekrāns | Saukts arī par šķidro kristālu displeju (LCD); rāda datora izvadi (konfigurācija modeļiem var atšķirties). |
| 3 |  | Barošanas poga | Ieslēdz un izslēdz datoru. |
| 4 | | Tastatūra | Datu ievadīšanai datorā. |
| 5 | | Skārienpanelis | Skārienjutīga rādītājierīce, kas darbojas kā datora pele. |
| 6 | | Klikšķināmas pogas (kreisā un labā) | Kreisā un labā poga darbojas tāpat kā peles kreisā un labā poga. |
| 7 | | Mikrofons | Iekšējais mikrofons skaņas ierakstīšanai. |
| 8 |  | Barošanas indikators | Norāda datora barošanas statusu. |
| |  | Akumulatora indikators | Norāda datora akumulatora statusu. 1. Uzlāde: Indikators ir oranžā krāsā, akumulatoram lādējoties. 2. Pilnībā uzlādēts: Datoram darbojoties maiņstrāvas režīmā, indikators ir zils. |
| 9 | | Skalņuruņi | Nodrošina stereo audio izvadi. |

Karstie taustiņi

Lai piekļūtu lielākajai daļai datora vadības funkciju, piemēram, ekrāna spilgtumam un skaļuma izvadei, tiek izmantoti datora ātrie taustiņi vai taustiņu kombinācijas.



Lai aktivizētu ātros taustiņus, vispirms nospiediet un turiet nospiestu taustiņu <Fn> un pēc tam nospiediet ātro taustiņu kombinācijas otru taustiņu.

| Karstais taustiņš | Ikona | Funkcija | Apraksts |
|-------------------|---|----------------------|--|
| <Fn> + <F3> |  | Sakari | Iespējo/atspējo datora sakaru ierīces. |
| <Fn> + <F4> |  | Miega režīms | Pārslēdz datoru miega režīmā. |
| <Fn> + <F5> |  | Displeja pārslēgšana | Pārslēdz displeja izvadi starp displeja ekrāna un ārējo monitoru (ja tas ir pievienots), vai rāda izvadi abos. |

| Karstais taustiņš | Ikona | Funkcija | Apraksts |
|-------------------|---|---------------------------|--|
| <Fn> + <F6> |  | Tukšs ekrāns | Enerģijas taupīšanas nolūkā izslēdz displeja ekrāna pretgaismu. Lai atjaunotu pretgaismu, nospiediet jebkuru taustiņu. |
| <Fn> + <F7> |  | Skārienpaneļa pārslēgšana | Ieslēdz un izslēdz iekšējo skārienpaneli. |
| <Fn> + <F8> |  | Skalruņu pārslēgšana | Ieslēdz un izslēdz skalruņus. |
| <Fn> + <D> |  | Spilgtāk | Palielina ekrāna spilgtumu. |
| <Fn> + <L> |  | Blāvāk | Samazina ekrāna spilgtumu. |
| <Fn> + <Δ> |  | Skaļāk | Palielina skaņas skaļumu. |
| <Fn> + <▽> |  | Klusāk | Samazina skaņas skaļumu. |
| <Fn> + <Home> |  | Atskaņot/pauzēt | Atskaņo vai aptur izvēlēto multivides failu. |
| <Fn> + <Pg Up> |  | Apturēt | Pārtrauc izvēlēto multivides faila atskaņošanu. |
| <Fn> + <Pg Dn> |  | Atpakaļ | Atgriežas pie iepriekšējā multivides faila. |
| <Fn> + <End> |  | Nākošais | Pārlec uz nākamo multivides failu. |

Skats no priekšpuses aizvērtā veidā







| # | Ikona | Vienums | Apraksts |
|---|---|-------------------------|--|
| 1 |  | Mikrofona ligzda | Pieņem ievadi no ārējiem mikrofoniem. |
| |  | Austiņu/skalruņu ligzda | Pievieno audio ierīces (piem., skalruņus, austiņas). |

| # | Ikona | Vienums | Apraksts |
|---|---|--------------------------------|---|
| 2 |  | Karšu lasītājs "Divi vienā" | Pieņem datu nesējus Secure Digital (SD) un MultiMediaCard (MMC). Piezīme: Nospiediet, lai izņemtu/instalētu karti. Vienlaikus var lietot tikai vienu karti. |

Skats no kreisās puses



| # | Ikona | Vienums | Apraksts |
|---|---|----------------------------|---|
| 1 |  | Kensingtona atslēgas slots | Šeit pieslēdz Kensingtona atslēgu datora drošībai. Piezīme: Aplieciet datora drošības slēdzenes vadu ap nekustīgu priekšmetu, piemēram, galdu vai aizslēgtas atvilktnes rokturi. Ielieciet slēdzeni ierobā un pagrieziet atslēgu, lai nofiksētu slēdzeni. Pieejami arī modeļi bez atslēgas. |
| 2 |  | Līdzstrāvas ieejas ligzda | Šeit pieslēdz maiņstrāvas adapteru. |
| 3 |  | Ārējā displeja (VGA) ports | Šeit pieslēdz displeja ierīci (piemēram, ārēju monitoru, LCD projektoru). |
| 4 |  | Ethernet (RJ-45) ports | Šeit pieslēdz Ethernet 10/100/1000 tīkla vadu. |
| 5 |  | USB 2.0 ports | Šeit pieslēdz USB 2.0 ierīces (piemēram, USB peli, USB kameru). |





Skats no labās puses



| # | Ikona | Vienums | Apraksts |
|---|---|------------------------------------|--|
| 1 |  | USB 2.0 porti | Šeit pieslēdz USB 2.0 ierīces (piemēram, USB peli, USB kameru). |
| 2 | | Optiskais diskdzinis | Iekšējais optiskais diskdzinis; pieņem CD vai DVD diskus. |
| 3 | | Optiskā diska piekļuves indikators | Iedegas, kad optiskais diskdzinis ir aktīvs. |
| 4 | | Optiskā diska izstumšanas poga | Izstumj no diskdziņa optisko disku. |
| 5 | | Ārkārtas diska izņemšanas caurums | Izstumj optiskā diskdziņa paliktņi, kad dators ir izslēgts. Piezīme: Lai izstumtu optiskā diskdziņa paliktņi, kad dators ir izslēgts, iebāziet ārkārtas diska izņemšanas caurumā papīra saspraudi. |

Skats no apakšpuses



| # | Ikona | Vienums | Apraksts |
|---|---|------------------------|--|
| 1 | | Akumulatora nodalījums | Šeit ievieto datora akumulatoru. |
| 2 |  | Akumulatora fiksators | Atlaiž akumulatoru, lai to varētu izņemt. |
| 3 |  | Atmiņas nodalījums | Šeit atrodas datora pamatatmiņa. |
| |  | Cietā diska nodalījums | Šeit atrodas datora cietais disks (nostiprināts ar skrūvēm). |
| 4 |  | Akumulatora aizslēgs | Notur akumulatoru vietā. |

Vide

- Temperatūra:
 - Ieslēgtā stāvoklī: No 5°C līdz 35°C
 - Izslēgtā stāvoklī: No -20°C līdz 65°C
- Mitrums (bez kondensācijas):
 - Ieslēgtā stāvoklī: No 20% līdz 80%
 - Izslēgtā stāvoklī: No 20% līdz 80%

Aspire nešiojamųjų kompiuterių serija

Trumpa instrukcija

© 2011 Visos teisės saugomos.

Aspire nešiojamųjų kompiuterių serijos trumpa instrukcija
Pirmasis leidimas: 03/2011

Modelio numeris: _____

Serijos numeris: _____

Pirkimo data: _____

Pirkimo vieta: _____

Dalykai, kuriuos reikia atlikti pirmiausia

Leiskite padėkoti, kad pasirinkote „Acer“ nešiojamąjį kompiuterį – tikimės Jūsų nenuvilti ir užtikrinti visus nešiojamojo kompiuterio teikiamus privalumus.

Instrukcijos Jums

Tam, kad palengvintume Jums naudojimąsi „Acer“ kompiuteriu, parengėme kelias instrukcijas:

Pirmoji yra **sąrankos plakatas** - ši informacija padės pirmosiomis kompiuterio naudojimo minutėmis.

„**Aspire**“ **bendrojoje naudojimo instrukcijoje** pateikiama naudinga informacija apie visų Aspire gaminių serijos modelių kompiuterius. Jis apima bendruosius klausimus, kaip, pvz. klaviatūros ir audio sistemos naudojimas ir t.t. Prašome atkreipti dėmesį į tai, jog dėl savo pobūdžio **Bendroji naudojimosi instrukcija**, kuri bus minima toliau, kartais bus aptariamoms funkcijoms ar ypatybėms, būdingoms tik konkrečioms šios serijos modeliams ir nebūtinai tam modeliui, kurį jūs įsigijote. Tokiais atvejais atitinkamose teksto vietose yra priedašais „tik tam tikruose modeliuose“.

Trumpa instrukcija pateikiama informacija apie pagrindines Jūsų įsigyto kompiuterio savybes ir funkcijas. Išsamesnės informacijos apie tai, kaip padaryti kompiuterį produktyvesniu, rasite „**Aspire**“ **bendrojoje naudojimo instrukcijoje**. Šioje instrukcijoje išsamiai aprašoma tokia informacija, kaip sisteminiai failai, duomenų atstatymas, kompiuterio galimybių praplėtimas ir gedimų diagnostika. Be to, šioje instrukcijoje yra ir garantinė informacija, bendrieji reikalavimai ir su sauga susiję įspėjimai. Ši instrukcija yra „Portable Document Format (PDF)“ formate ir ji jau bus kompiuteryje. Jei norite peržiūrėti šį gidą:

- 1 Spauskite  **Start (pradėti) > All Programs (visos programos) > AcerSystem.**
- 2 Spauskite **Aspire Generic User Guide.**



.....

Pastaba: Failo peržiūrai reikės „Adobe Reader“. Jei kompiuteryje nėra „Adobe Reader“, paspaudus ant **Aspire Generic User Guide** bus pirmiausiai paleistas „Adobe Reader“ įdiegimas. Vadovaukitės ekrane esančiomis instrukcijomis įdiegimo užbaigimui. Instrukcijų dėl „Adobe Reader“ naudojimosi ieškokite „**Help and Support**“ [**Žinynas ir pagalba**] meniu.



Ekskursija po jūsų Acer nešiojamąjį kompiuterį

Atlikus kompiuterio sąranką kaip parodyta sąrankos plakate, leiskite jus supažindinti su jūsų naujuoju Acer nešiojamuoju kompiuteriu.

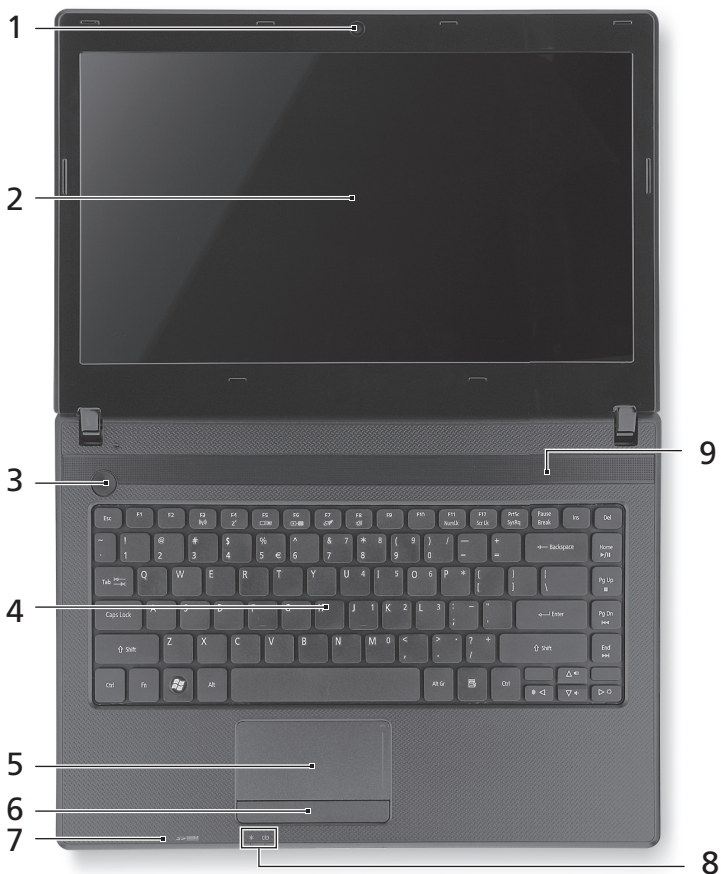
Vaizdas iš viršaus





| # | Piktograma | Objektas | Aprašymas |
|---|------------|-----------------------------|---|
| 1 | | Integruota interneto kamera | Interneto kamera vaizdinei komunikacijai. |













| # | Piktograma | Objektas | Aprašymas |
|---|--|--|---|
| 2 | | Ekranas | Taip pat vadinamas skystųjų kristalų ekranu (angl. Liquid-Crystal Display (LCD)), jame pateikiamas kompiuterio rodomas vaizdas (konfigūravimo tvarka gali kisti priklausomai nuo modelio). |
| 3 |  | Energijos mygtukas | Ijungia ir išjungia kompiuterį. |
| 4 | | Klaviatūra | Skirta duomenų įvedimui į kompiuterį. |
| 5 | | Liečiamasis laukelis | Lietimui jautrus įrenginys, veikiantis kaip kompiuterio pelė. |
| 6 | | Pelės klavišai (kairysis ir dešinysis) | Kairysis ir dešinysis klavišai veikia kaip kairysis ir dešinysis pelės mygtukai. |
| 7 | | Mikrofonas | Vidinis mikrofonas garso įrašymui. |
| 8 |   | Maitinimo indikatorius | Nurodo kompiuterio energijos sistemos būklę. |
| | | Baterijos indikatorius | Nurodo kompiuterio baterijos būklę. 1. Kraunasi: Kraunantis baterijai lemputė dega gintaro spalva. 2. Pilnai pakrauta: Dirbant iš kintamos srovės (AC) tinklo lemputė dega mėlynai. |
| 9 | | Garsiakalbiai | Transliuoja stereo garsą. |

Greitieji klavišai

Kompiuteryje įrengti greitieji klavišai ar numatytos klavišų kombinacijos, leidžiančios valdyti daugelį kompiuterio funkcijų, tokių kaip ekrano ryškumas ar garsiakalbių garsas.



Norėdami pasinaudoti greitaisiais klavišais, prieš spausdami bet kokią greitųjų klavišų kombinaciją nuspauskite ir laikykite klavišus <Fn>.

| Greitasis klavišas | Piktograma | Funkcija | Aprašymas |
|--------------------|---|--------------|--|
| <Fn> + <F3> |  | Komunikacija | Ijungia/išjungia kompiuterio komunikacijos prietaisus. |
| <Fn> + <F4> |  | Sustabdyti | Ijungia hibernacijos (kompiuterio sustabdymo) režimą. |

| Greitasis klavišas | Piktograma | Funkcija | Aprašymas |
|--------------------|---|------------------------------------|---|
| <Fn> + <F5> |  | Ekranų perjungimas | Perjungia kompiuterio rodomą vaizdą iš kompiuterio monitoriaus į išorinį monitorių (jei prijungtas) ir atvirkščiai. |
| <Fn> + <F6> |  | Tuščias ekranas | Energijos taupymo tikslais išjungia ekraną. Norint vėl įjungti spauskite bet kurį klavišą. |
| <Fn> + <F7> |  | Lietimui jautraus ekrano jungiklis | Įjungia ir išjungia lietimui jautrų ekraną. |
| <Fn> + <F8> |  | Garsiakalbio jungiklis | Išjungia ir įjungia garsiakalbius. |
| <Fn> + <◀▶> |  | Padidinti ryškumą | Padidina ekrano ryškumą. |
| <Fn> + <◀◀> |  | Sumažinti ryškumą | Sumažina ekrano ryškumą. |
| <Fn> + <▲> |  | Padidinti garsą | Padidina kompiuterio audio sistemos garsą. |
| <Fn> + <▼> |  | Sumažinti garsą | Sumažina kompiuterio audio sistemos garsą. |
| <Fn> + <Home> |  | Leisti/pristabdyti | Leisti ar pristabdyti pasirinktą medijų failą. |
| <Fn> + <Pg Up> |  | Stabdyti | Sustabdyti pasirinktą medijų failą. |
| <Fn> + <Pg Dn> |  | Ankstesnis | Grįžta prie ankstesnio medijų failo. |
| <Fn> + <End> |  | Toliau | Pereina prie paskesnio medijų failo. |



Uždaryto kompiuterio vaizdas iš priekio





| # | Piktograma | Objektas | Aprašymas |
|---|---|---|---|
| 1 |  | Mikrofono prijungimo lizdas | Skirtas prijungti išorinį mikrofoną. |
| |  | Ausinių/garsiakalbio kištukas | Skirtas audio prietaisams prijungti (pvz., garsiakalbiams, ausinėms). |
| 2 |  | „2-in-1“ atminties kortelių skaitytuvas | Priima Secure Digital (SD), MultiMediaCard (MMC). Pastaba: Spauskite norėdami įdėti/išimti kortelę. Vienu metu galima naudotis tik viena kortele. |

Vaizdas iš kairės



| # | Piktograma | Objektas | Aprašymas |
|---|---|---------------------------------------|--|
| 1 |  | Kensington spynos lizdas | Skirtas užfiksuoti Kensington tipo kompiuterio užraktui. Pastaba: Kompiuterio užrakto kabelį apvyniokite aplink nejudamą objektą, pvz. stalą arba užrakinto stalčiaus rankeną. Įkiškite užraktą į įpjovą ir pasukite raktelį, kad užsirakintų. Siūloma ir modelių be raktelių. |
| 2 |  | Nuolatinės srovės (DC) kištuko lizdas | Skirtas prijungti kintamos srovės (AC) adapteriui. |

| # | Piktograma | Objektas | Aprašymas |
|---|---|------------------------------|--|
| 3 |  | Išorinio ekrano (VGA) lizdas | Skirtas prijungti papildomą monitorių (pvz. išorinį monitorių, LCD projektorių). |
| 4 |  | Ethernet (RJ-45) lizdas | Skirtas prisijungti prie Ethernet 10/100/1000 tipo tinklo. |
| 5 |  | USB 2.0 lizdas | Skirtas USB 2.0 įrenginiams (pvz., USB pelė, USB kamera) prijungti. |





Vaizdas iš dešinės

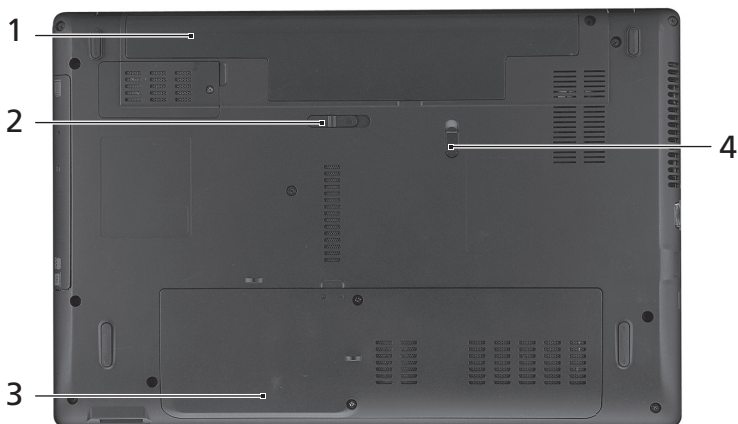

| # | Piktograma | Objektas | Aprašymas |
|---|---|----------------------------------|--|
| 1 |  | USB 2.0 lizdai | Skirtas USB 2.0 įrenginiams (pvz., USB pelė, USB kamera) prijungti. |
| 2 | | Optinių diskų įrenginys | Vidinis optinių diskų įrenginys; skaito CD arba DVD. |
| 3 | | Optinio disko darbo indikatorius | Dega kai optinių diskų įrenginys dirba. |
| 4 | | Optinių diskų išstūmimo mygtukas | Atidaro optinių diskų įrenginio dureles. |
| 5 | | Avarinio atidarymo anga | Atidaro optinių diskų įrenginio dureles kai kompiuteris yra išjungtas. Pastaba: Norėdami esant išjungtam kompiuteriui atidaryti optinių diskų įrenginio dureles, į avarinio atidarymo angą įkiškite sąvaržėlę. |

Vaizdas iš apačios



| # | Piktograma | Objektas | Aprašymas |
|---|--|---------------------------------|--|
| 1 | | Baterijos lizdas | Skirtas montuoti kompiuterio baterijai. |
| 2 |  | Baterijos fiksatorius | Atpalaiduoja baterijos fiksavimą, leidžia ją išimti. |
| 3 |  | Operatyviosios atminties lizdas | Montuojama pagrindinė kompiuterio atmintis. |
| |  | Kietųjų diskų lizdas | Montuojamas kietasis diskas (įtvirtintas varžtais). |
| 4 |  | Baterijos užraktas | Fiksuoja įdėtą bateriją darbinėje padėtyje. |

Aplinka

- Temperatūra:
 - Darbinė: nuo 5°C iki 35°C
 - Saugojimo: nuo -20°C iki 65°C
- Drėgmė (be kondensacijos):
 - Darbinė: nuo 20% iki 80%
 - Saugojimo: nuo 20% iki 80%

Σειρά φορητών υπολογιστών
Aspire

Γρήγορος οδηγός

© 2011 Με την επιφύλαξη κάθε νόμιμου δικαιώματος.

Γρήγορος οδηγός σειράς φορητών υπολογιστών Aspire
Αρχική Έκδοση: 03/2011

Αριθμός Μοντέλου: _____

Σειριακός Αριθμός: _____

Ημερομηνία Αγοράς: _____

Τόπος Αγοράς: _____

Όλα με τη σειρά τους

Θα επιθυμούσαμε να σας ευχαριστήσουμε που επιλέξατε το φορητό υπολογιστή της Acer με σκοπό την αντιμετώπιση των αναγκών σας για φορητό υπολογιστή.

Οι οδηγοί σας

Για να σας βοηθήσουμε στη χρήση του φορητού υπολογιστή της Acer, έχουμε σχεδιάσει ένα σετ εγχειριδίων χρήσης:

Πρώτα απ' όλα, η **αφίσα εγκατάστασης** σας βοηθά να ξεκινήσετε με την εγκατάσταση του υπολογιστή σας.

Ο **Γενικός Οδηγός Χρήσης σειράς Aspire** περιέχει χρήσιμες πληροφορίες που ισχύουν για όλα τα μοντέλα της σειράς προϊόντων Aspire. Καλύπτει βασικά θέματα όπως τη χρήση του πληκτρολογίου και τον ήχο κ.λ.π. Παρακαλούμε σημειώστε ότι λόγω της φύσης του ο **Γενικός Οδηγός Χρήσης** αναφέρεται περιστασιακά σε λειτουργίες ή δυνατότητες που αφορούν ορισμένα μόνο μοντέλα της σειράς, αλλά όχι απαραίτητα στο μοντέλο που προμηθευτήκατε. Αυτές οι περιπτώσεις επισημαίνονται στο κείμενο με τη φράση "ορισμένα μοντέλα μόνο".

Ο **Γρήγορος οδηγός** παρουσιάζει τις βασικές δυνατότητες και λειτουργίες του νέου σας υπολογιστή. Για περισσότερες πληροφορίες όσον αφορά τον τρόπο με τον οποίο ο υπολογιστής μπορεί να σας βοηθήσει να αυξήσετε την παραγωγικότητά σας, ανατρέξτε στο **Γενικός Οδηγός Χρήσης σειράς Aspire**. Ο οδηγός αυτός περιλαμβάνει λεπτομερείς πληροφορίες σχετικά με θέματα όπως τα βοηθητικά προγράμματα του συστήματος, την επαναφορά δεδομένων, τις επιλογές επέκτασης και την αντιμετώπιση προβλημάτων. Επιπλέον, περιλαμβάνει πληροφορίες σχετικά με την εγγύηση καλής λειτουργίας και τους γενικούς κανονισμούς όπως και τις προειδοποιήσεις ασφαλείας για το φορητό υπολογιστή. Διατίθεται σε μορφή Portable Document Format (PDF) και έχει προ-εγκατασταθεί στο φορητό υπολογιστή σας. Ακολουθήστε τα επόμενα βήματα για την πρόσβαση σε αυτόν.

- 1 Κάντε κλικ στο  Έναρξη > Όλα τα προγράμματα > AcerSystem.
- 2 Κάντε κλικ στην επιλογή **Aspire Generic User Guide**.



Σημείωση: Για να δείτε το αρχείο θα πρέπει να έχετε εγκαταστήσει το πρόγραμμα Adobe Reader. Αν δεν είναι εγκατεστημένο το Adobe Reader στον υπολογιστή σας, αν κάνετε κλικ στην επιλογή **Aspire Generic User Guide**, θα εκτελεστεί πρώτα το πρόγραμμα εγκατάστασης του Adobe Reader. Ακολουθήστε τις οδηγίες στην οθόνη για να ολοκληρώσετε την εγκατάσταση. Για οδηγίες σχετικά με το πώς να χρησιμοποιήσετε το πρόγραμμα Adobe Reader, ανατρέξτε στο μενού **Βοήθεια και Υποστήριξη**.



Μια ξενάγηση του φορητού υπολογιστή Acer

Μετά την εγκατάσταση του υπολογιστή όπως απεικονίζεται στην αφίσα εγκατάστασης, θα σας περιγράψουμε τα διάφορα μέρη του νέου σας φορητού υπολογιστή της Acer.

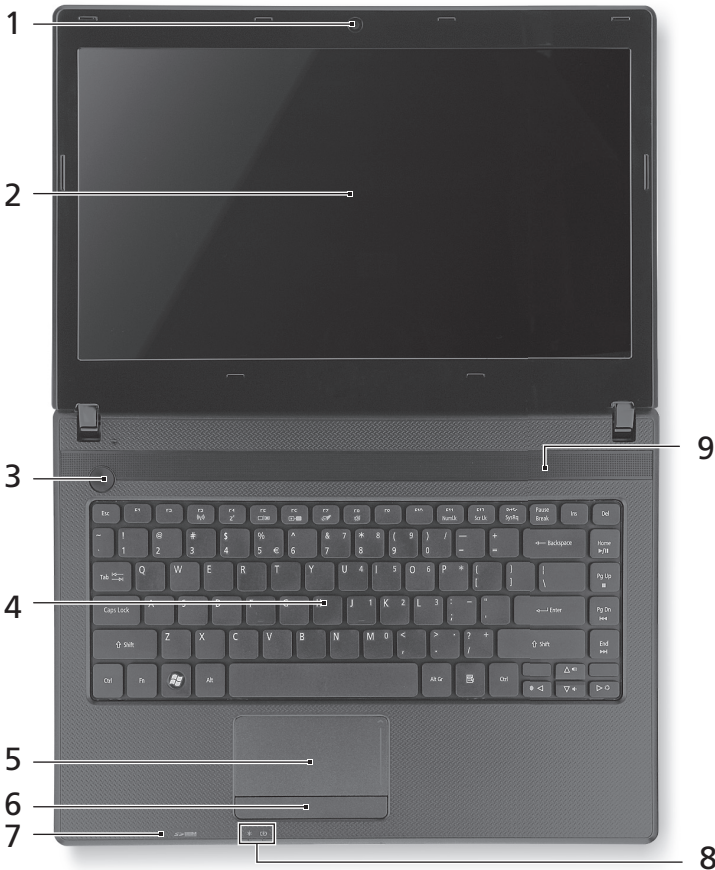
Κάτοψη



| # | Εικονίδιο | Στοιχείο | Περιγραφή |
|---|-----------|---------------------------------|--|
| 1 | | Ενσωματωμένη διαδικτυακή κάμερα | Κάμερα διαδικτύου για βιντεοεπικοινωνία. |













| # | Εικονίδιο | Στοιχείο | Περιγραφή |
|---|---|-----------------------------------|--|
| 2 | | Οθόνη απεικόνισης | Καλείται επίσης Οθόνη Υγρών Κρυστάλλων (Liquid-Crystal Display, LCD), απεικονίζει την έξοδο του υπολογιστή (Η διαμόρφωση ενδέχεται να ποικίλλει ανάλογα με το μοντέλο). |
| 3 |  | Κουμπί τροφοδοσίας | Ενεργοποιεί και απενεργοποιεί τον υπολογιστή. |
| 4 | | Πληκτρολόγιο | Χρησιμοποιείται για την καταχώριση δεδομένων στον υπολογιστή. |
| 5 | | Επιφάνεια αφής | Συσκευή κατάδειξης ευαίσθητη στην αφή που λειτουργεί ως ποντίκι υπολογιστή. |
| 6 | | Κουμπιά κλικ (αριστερό και δεξιό) | Το κουμπί, αριστερό και δεξιό, λειτουργούν σαν τα κουμπιά, αριστερό και δεξιό, του ποντικιού. |
| 7 | | Μικρόφωνο | Εσωτερικό μικρόφωνο για στερεοφωνικές ηχογραφήσεις. |
| 8 |  | Ενδεικτική λυχνία τροφοδοσίας | Δηλώνει την κατάσταση τροφοδοσίας του υπολογιστή. |
| |  | Ενδεικτική λυχνία μπαταρίας | Δηλώνει την κατάσταση της μπαταρίας του υπολογιστή. 1. Φόρτιση: Η ενδεικτική λυχνία κατά τη φόρτιση της μπαταρίας μετατρέπεται σε πορτοκαλί. 2. Πλήρως φορτισμένη: Η ενδεικτική λυχνία γίνεται μπλε όταν βρίσκεται σε λειτουργία εναλλασσόμενου ρεύματος (AC). |
| 9 | | Ηχεία | Παρέχει στερεοφωνικό ήχο. |

Πλήκτρα συντόμευσης

Ο υπολογιστής χρησιμοποιεί πλήκτρα συντόμευσης ή συνδυασμούς πλήκτρων για πρόσβαση στα περισσότερα από τα στοιχεία ελέγχου του υπολογιστή, όπως η φωτεινότητα οθόνης και η ένταση ήχου.



Για να ενεργοποιήσετε τα πλήκτρα συντόμευσης, πιάστε παρατεταμένα το πλήκτρο <Fn> πριν πιάσετε το άλλο πλήκτρο του συνδυασμού πλήκτρων συντόμευσης.

| Πλήκτρο συντόμευσης | Εικονίδιο | Λειτουργία | Περιγραφή |
|---------------------|---|-------------|---|
| <Fn> + <F3> |  | Επικοινωνία | Ενεργοποιεί/απενεργοποιεί τις συσκευές επικοινωνίας του υπολογιστή. |

| Πλήκτρο συντόμευσης | Εικονίδιο | Λειτουργία | Περιγραφή |
|---------------------|---|--------------------------|--|
| <Fn> + <F4> |  | Αναμονή | Θέτει τον υπολογιστή σε λειτουργία αναμονής. |
| <Fn> + <F5> |  | Εναλλαγή οθόνης | Μεταγωγή της εξόδου οθόνης μεταξύ οθόνης απεικόνισης, εξωτερικού μόνιτορ (εάν υπάρχει) ή και των δύο. |
| <Fn> + <F6> |  | Κενή οθόνη | Απενεργοποιεί τον οπίσθιο φωτισμό της οθόνης απεικόνισης για εξοικονόμηση ενέργειας. Πιέστε οποιοδήποτε πλήκτρο για επιστροφή. |
| <Fn> + <F7> |  | Εναλλαγή Επιφάνειας Αφής | Ενεργοποιεί και απενεργοποιεί την εσωτερική επιφάνεια αφής. |
| <Fn> + <F8> |  | Εναλλαγή ηχείων | Ενεργοποιεί και απενεργοποιεί τα ηχεία. |
| <Fn> + <Δ> |  | Αύξηση φωτεινότητας | Αυξάνει τη φωτεινότητα της οθόνης. |
| <Fn> + <◀Δ> |  | Μείωση φωτεινότητας | Μειώνει τη φωτεινότητα της οθόνης. |
| <Fn> + <Δ> |  | Αύξηση έντασης | Αυξάνει την ένταση του ήχου. |
| <Fn> + <◀Δ> |  | Μείωση έντασης | Μειώνει την ένταση του ήχου. |
| <Fn> + <Home> |  | Αναπαραγωγή/ Παύση | Αναπαραγωγή ή παύση ενός επιλεγμένου αρχείου μέσων. |
| <Fn> + <Pg Up> |  | Διακοπή | Διακοπή αναπαραγωγής του επιλεγμένου αρχείου μέσων. |
| <Fn> + <Pg Dn> |  | Προηγούμενο | Επιστροφή στο προηγούμενο αρχείο μέσων. |
| <Fn> + <End> |  | Επόμενο | Πηδήξτε στο επόμενο αρχείο μέσων. |



Πρόσοψη με το καπάκι κλειστό



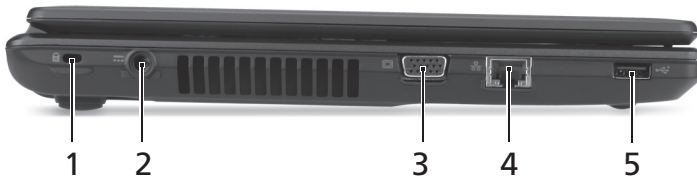

| # | Εικονίδιο | Στοιχείο | Περιγραφή |
|---|---|---------------------------------|--|
| 1 |  | Τζακ μικροφώνων | Δέχεται εισόδους από εξωτερικά μικρόφωνα. |
| |  | Βύσμα (τζακ) ακουστικών/ηχείου | Συνδέεται σε συσκευές ήχου (π.χ. ηχεία, ακουστικά). |
| 2 |  | Συσκευή ανάγνωσης καρτών 2-σε-1 | Δέχεται Secure Digital (SD), MultiMediaCard (MMC). Σημείωση: Πιέστε για αφαίρεση/ τοποθέτηση της κάρτας. Μπορεί να χρησιμοποιείται μόνο μία κάρτα κάθε φορά. |

Αριστερή πλευρά



| # | Εικονίδιο | Στοιχείο | Περιγραφή |
|---|---|-------------------------------------|---|
| 1 |  | Υποδοχή λουκέτου τύπου Kensington | Συνδέεται σε λουκέτο ασφαλείας υπολογιστή συμβατό με Kensington. Σημείωση: Τυλίξτε το καλώδιο της κλειδαριάς ασφαλείας γύρω από ένα αμετακίνητο αντικείμενο όπως ένα τραπέζι ή το χερούλι ενός κλειδωμένου συρταριού. Εισάγετε την κλειδαριά στην εγκοπή και γυρίστε το κλειδί για να ασφαλίσετε την κλειδαριά. Διατίθενται επίσης μερικά μοντέλα χωρίς κλειδί. |
| 2 |  | Τζακ εισόδου συνεχούς ρεύματος (DC) | Συνδέεται σε προσαρμογέα εναλλασσόμενου ρεύματος (AC). |

| # | Εικονίδιο | Στοιχείο | Περιγραφή |
|---|---|--|--|
| 3 |  | Θύρα εξωτερικής οθόνης απεικόνισης (VGA) | Συνδέεται σε συσκευή απεικόνισης (π.χ. εξωτερικό μόνιτορ, προβολέα LCD). |
| 4 |  | Θύρα Ethernet (RJ-45) | Συνδέεται σε δίκτυο Ethernet 10/100/1000. |
| 5 |  | Θύρα USB 2.0 | Συνδέεται σε συσκευές USB 2.0 (π.χ. ποντίκι USB, κάμερα USB). |





Δεξιά πλευρά

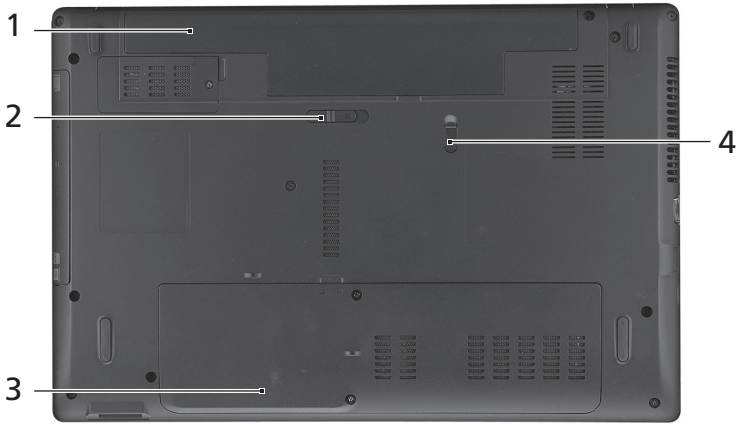

| # | Εικονίδιο | Στοιχείο | Περιγραφή |
|---|---|---|--|
| 1 |  | Θύρες USB 2.0 | Συνδέονται σε συσκευές USB 2.0 (π.χ. ποντίκι USB, κάμερα USB). |
| 2 | | Μονάδα οπτικού δίσκου | Εσωτερική μονάδα οπτικού δίσκου, δέχεται CD ή DVD. |
| 3 | | Φωτεινή ένδειξη πρόσβασης οπτικού δίσκου | Ανάβει κατά την ενεργοποίηση της μονάδας οπτικού δίσκου. |
| 4 | | Κουμπί εκτίναξης της μονάδας οπτικού δίσκου | Χρησιμοποιείται για την εκτίναξη του συρταριού της μονάδας οπτικού δίσκου από τη μονάδα. |
| 5 | | Οπή έκτακτης εκτίναξης | Χρησιμοποιείται για την εκτίναξη του συρταριού της μονάδας οπτικού δίσκου όταν ο υπολογιστής είναι απενεργοποιημένος. Σημείωση: Τοποθετήστε ένα μεταλλικό συνδετήρα μέσα στην οπή έκτακτης εκτίναξης για εκτίναξη του συρταριού της μονάδας οπτικού δίσκου όταν ο υπολογιστής είναι απενεργοποιημένος. |

Όψη βάσης



| # | Εικονίδιο | Στοιχείο | Περιγραφή |
|---|---|-------------------------------|---|
| 1 | | Φατνίο μπαταρίας | Περιέχει το πακέτο μπαταρίας του υπολογιστή. |
| 2 |  | Λουκέτο απασφάλισης μπαταρίας | Απασφαλίζει τη μπαταρία για αφαίρεση. |
| 3 |  | Διαμέρισμα μνήμης | Περιέχει την κύρια μνήμη του υπολογιστή. |
| |  | Φατνίο σκληρού δίσκου | Περιέχει το σκληρό δίσκο του υπολογιστή (ασφαλίζεται με βίδες). |
| 4 |  | Λουκέτο μπαταρίας | Ασφαλίζει τη μπαταρία στη θέση της. |

Περιβάλλον

- Θερμοκρασία:
 - Λειτουργίας: 5°C έως 35°C
 - Εκτός λειτουργίας: -20°C έως 65°C
- Υγρασία (άνευ συμπύκνωσης):
 - Λειτουργίας: 20% έως 80%
 - Εκτός λειτουργίας: 20% έως 80%

Aspire Dizüstü Serisi

Hızlı Başlama Kılavuzu

© 2011 Tüm Hakları Saklıdır.

Aspire Dizüstü Serisi Hızlı Başlama Kılavuzu
Orijinal İhraç: 03/2011

Model numarası: _____

Seri numarası: _____

Satın alma tarihi: _____

Satın alma yeri: _____

İlk şeyler ilk

Mobil bilgisayar ihtiyaçlarınızı karşılamak için tercihinizi Acer dizüstü bilgisayardan yana yaptığınız için teşekkür ederiz.

Rehberleriniz

Acer dizüstü bilgisayarı kullanırken size yardımcı olması için bir dizi rehber tasarladık:

İlk olarak **ayar poster** i bilgisayarınızı ayarlamanıza yardımcı olur.

Aspire Serisi Genel Kullanıcı Kılavuzu Aspire ürün serisindeki tüm modeller için geçerli faydalı bilgiler içermektedir. Klavyeyi kullanma, Ses vs. gibi temel konular içermektedir. Lütfen **Genel Kullanıcı Kılavuzu**'nun doğası gereği zaman zaman serinin sadece belirli modellerinde bulunan işlev ve özelliklere başvurduğunu ancak satın aldığınız modelde gerekli olmayabileceğini unutmayın. Bu tarz örnekler "sadece belli modellerde" ibaresi ile belirtilmektedir.

Hızlı Başlama Kılavuzu size yeni bilgisayarınızın temel özelliklerini ve işlevlerini tanıtır. Bilgisayarınızın, daha üretken olmanızı sağlmasına nasıl yardımcı olabileceği ile ilgili daha fazla bilgi için lütfen **Aspire Serisi Genel Kullanıcı Kılavuzu**. Bu kılavuz; sistem işlevleri, veri kurtarma, genişletme seçenekleri ve sorun giderme gibi konular üzerine detaylı bilgi içerir. Buna ek olarak bilgisayarınızla ilgili garanti bilgileri, genel kuralları ve güvenlik uyarılarını içerir. Bu, bilgisayarınıza önceden yüklenmiş şekilde PDF dosya biçiminde gelmektedir. Ulaşmak için şu adımları izleyin:

- 1  **Başlat > Tüm Programlar > AcerSystem**'e tıklayın.
- 2 **Aspire Generic User Guide**'na tıklayın.



Not: Dosyanın incelenmesi Adobe Reader'ı gerektirir. Bilgisayarınızda Adobe Reader yüklü değilse **Aspire Generic User Guide**'na tıklayarak Adobe Reader kurulum programını çalıştırabilirsiniz. Yükleme tamamlamak için ekrandaki talimatları izleyin. Adobe Reader'ın nasıl kullanıldığını öğrenmek için, **Yardım ve Destek** menüsüne girin.



Acer dizüstü bilgisayarınızda bir gezinti

Bilgisayarınızı ayar posterinde gösterildiği gibi ayarladıktan sonra yeni Acer dizüstü bilgisayarınızı tanıtmamıza izin verin.

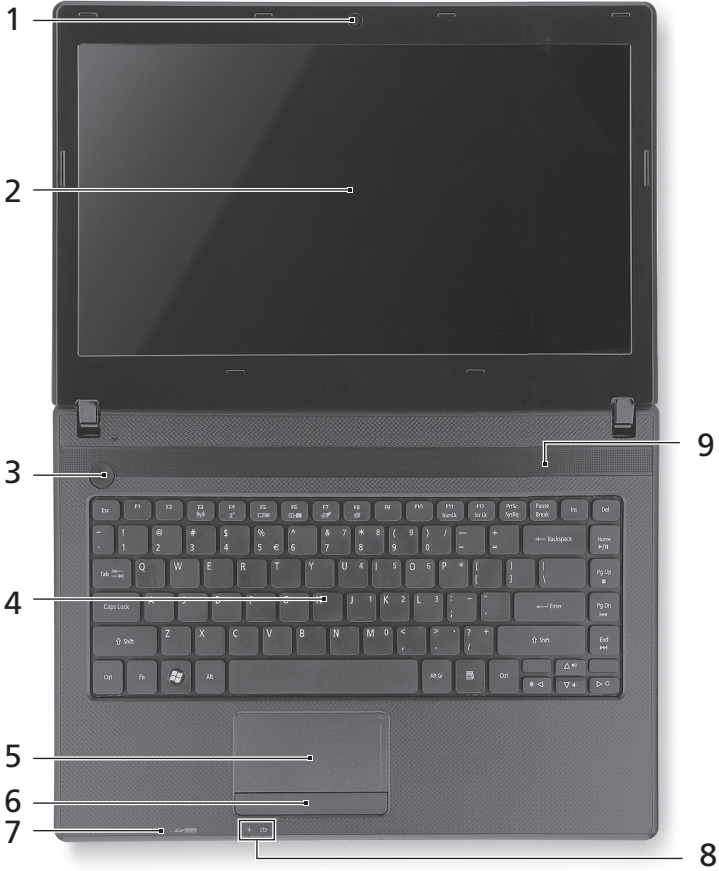
Üstten görünüş







| # | Simge | Öge | Açıklama |
|---|-------|-----------------------|---------------------------------------|
| 1 | | Tümleşik video kamera | Görüntülü iletişim için video kamera. |











| # | Simge | Öge | Açıklama |
|---|---|------------------------------|--|
| 2 | | Görüntü ekranı | Sıvı Kristal Ekran (LCD) olarak da bilinir ve bilgisayar çıktılarını gösterir (yapılandırma modellere göre farklı olabilir). |
| 3 |  | Güç düğmesi | Bilgisayarı açar ve kapatır. |
| 4 | | Klavye | Bilgisayarınıza veri girebilmek için. |
| 5 | | Dokunmatik yüzey | Bilgisayar faresi gibi fonksiyonu olan, dokunmaya duyarlı işaret aygıtı. |
| 6 | | Tıklama tuşları (sol ve sağ) | Sol ve sağ düğmeler, bilgisayar faresinin sağ ve sol düğmeleri ile aynı işleve sahiptir. |
| 7 | | Mikrofon | Ses kaydı için dahili mikrofon. |
| 8 |  | Güç göstergesi | Bilgisayarın güç durumunu gösterir. |
| |  | Pil göstergesi | Bilgisayarın pil durumunu gösterir. 1. Şarj oluyor: Pil şarj olurken ışık kehribar renginde yanar. 2. Tamamen şarj oldu: AC modundayken ışık mavi yanar. |
| 9 | | Hoparlörler | Stereo ses çıkışı sağlar. |

Kısayol Tuşları

Bilgisayarda, ekran parlaklığı ve ses çıkışı gibi bilgisayarın birçok kontrolüne erişimin sağlanması için faydalı tuşlar yer almaktadır.



Kısayol tuşlarını etkinleştirmek için, kısayol tuş kombinasyonundaki diğer tuşa basmadan önce <Fn> tuşuna basılı tutun.

| Kısayol tuşu | Simge | İşlev | Açıklama |
|--------------|---|-------------------|---|
| <Fn> + <F3> |  | İletişim | Bilgisayarın iletişim aygıtlarını etkinleştirir/devre dışı bırakır. |
| <Fn> + <F4> |  | Uyku | Bilgisayarı Uyku moduna sokar. |
| <Fn> + <F5> |  | Ekran değişikliği | Görüntü ekranı, harici monitör (eğer bağlıysa) ve ikisi arasında ekran çıktısını değiştirir. |
| <Fn> + <F6> |  | Ekran boş | Görüntü ekran arka ışığını, güçten kazanmak için kapatır. Geriye dönmek için herhangi bir tuşa basın. |

| Kısayol tuşu | Simge | İşlev | Açıklama |
|----------------|---|------------------------------|--|
| <Fn> + <F7> |  | Dokunmatik yüzey değişikliği | Dahili dokunmatik yüzeyi açar ve kapatır. |
| <Fn> + <F8> |  | Hoparlör değişikliği | Hoparlörleri açar ve kapatır. |
| <Fn> + <D> |  | Parlaklığı artır | Ekran parlaklığını artırır. |
| <Fn> + <L> |  | Parlaklığı azalt | Ekran parlaklığını azaltır. |
| <Fn> + <Δ> |  | Ses aç | Sesi artırır. |
| <Fn> + <▽> |  | Ses kapat | Sesi azaltır. |
| <Fn> + <Giriş> |  | Yürüt/Duraklat | Seçilen ortam dosyasını oynatın veya duraklatın. |
| <Fn> + <Pg Up> |  | Durdur | Seçilen ortam dosyasının oynatılmasını durdurur. |
| <Fn> + <Pg Dn> |  | Önceki | Önceki ortam dosyasına döner. |
| <Fn> + <Bitir> |  | İleri | Sonraki ortam dosyasına geçer. |



Kapalı ön görünüm





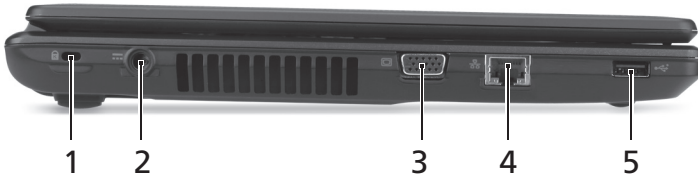

| # | Simge | Öge | Açıklama |
|---|---|-----------------------------|---|
| 1 |  | Mikrofon jakı | Harici mikrofon girişlerini kabul eder. |
| |  | Kulaklık/hoparlör jakı | Ses aygıtlarına bağlanır (örneğin, hoparlörler, kulaklıklar). |
| 2 |  | 2'si bir arada kart okuyucu | Secure Digital (SD), MultiMediaCard (MMC) kartlarını kabul eder. Not: Kartı çıkartmak/takmak için itin. Herhangi bir zamanda sadece bir kart çalışabilir. |

Sol görünüm



| # | Simge | Öge | Açıklama |
|---|---|-------------------------|--|
| 1 |  | Kensington kilit yuvası | Kensington-uyumlu bilgisayar güvenlik kilidine bağlar. Not: Bilgisayar güvenlik kilidi kablosunu, masa ya da kilitli bir çekmecenin tutacağı gibi hareket etmeyen bir nesnenin etrafına dolayın. Kilidi çentiğe sokun ve kilidi kapamak için anahtarı çevirin. Anahtarsız modeller de mevcuttur. |
| 2 |  | DC-in jakı | AC adaptöre bağlanır. |

| # | Simge | Öge | Açıklama |
|---|---|----------------------------|---|
| 3 |  | Harici görüntü (VGA) portu | Bir görüntü aygıtına bağlar (örneğin, harici monitör, LCD projektör). |
| 4 |  | Ethernet (RJ-45) portu | Ethernet 10/100/1000-temelli ağa bağlar. |
| 5 |  | USB 2.0 portu | USB 2.0 cihazlara bağlar (örneğin, USB mouse, USB kamera). |
| 6 |  | Mikrofon jakı | Harici mikrofon girişlerini kabul eder. |
| |  | Kulaklık/hoparlör jakı | Ses aygıtlarına bağlanır (örneğin, hoparlörler, kulaklıklar). |





Sağ görünüm



| # | Simge | Öge | Açıklama |
|---|---|--------------------------------|--|
| 1 |  | USB 2.0 portu | USB 2.0 cihazlarına bağlantıyı sağlar (örneğin USB fare, USB kamera). |
| 2 | | Optik sürücü | Dahili optik sürücü; CD'leri veya DVD'leri kabul eder. |
| 3 | | Optik sürücü erişim göstergesi | Optik sürücü etkinken yanar. |
| 4 | | Optik sürücü çıkarma tuşu | Optik diski sürücüden çıkarır. |
| 5 | | Acil durum çıkarma yuvası | Bilgisayar kapandığında optik sürücü tepsisini çıkarır. Not: Bilgisayar kapatıldığında optik sürücü tepsisini çıkarmak için acil durum çıkarma yuvasına bir kağıt atacı sokun. |

Alt görünüm



| # | Simge | Öge | Açıklama |
|---|--|-------------------|---|
| 1 | | Pil bölmesi | Bilgisayar pil takımının yeridir. |
| 2 |  | Pil açma kilidi | Çıkarılabilmesi için pili serbest duruma getirir. |
| 3 |  | Bellek bölmesi | Bilgisayarın ana hafızasını barındırır. |
| |  | Sabit disk yuvası | Bilgisayarın sabit diskini barındırır (vidalarla sabitlenmiştir). |
| 4 |  | Pil kilidi | Pil yerine oturduğunda kilitlet. |

Ortam

- Sıcaklık:
 - Çalışma: 5°C ila 35°C arasında
 - Çalışmadığı durumda: -20°C ila 65°C arasında
- Nem (yoğunlaşmayan):
 - Çalışma: %20 ila %80 arasında
 - Çalışmadığı durumda: %20 ila %80 arasında

Aspire ノートブック シリーズ

クイックガイド

© 2011 All Rights Reserved.

Aspire ノートブック シリーズ クイックガイド
初版：2011 年 3 月

モデル番号： _____

シリアル番号： _____

購入日： _____

購入場所： _____

始めに

この度は、Acer ノートブック PC をお買い上げいただき、誠にありがとうございます。
まず。

ガイド

本製品を快適にご使用いただくために、次のガイドが提供されています。

初めての方は、**セットアップポスター**の解説に従ってコンピュータを設定してください。

Aspire シリーズ汎用ユーザーガイドには、Aspire シリーズの全モデルに共通の情報が記載されています。本書にはキーボード、およびオーディオの使い方など、基本的な情報が含まれています。**汎用ユーザーガイド**に記載される説明の中には、特定モデルにのみ適用されるものがあり、お客様が購入されたモデルには該当しない場合があります。このような場合には、「特定モデルのみ」という注意書きが記載されています。

クイックガイドは、本 PC を生産的に使用するための方法を説明します。**Aspire シリーズ汎用ユーザーガイド**は、この PC についてわかりやすく説明してありますので、良くお読み頂き、指示に従ってください。このガイドには、システムユーティリティ、データ復元、拡張オプション、トラブルシューティングなどの詳細情報を記載しております。その他、保証情報および一般的な規制、安全のためのご注意なども記載されています。これは PDF (Portable Document Format) フォーマットでもお読みいただけるよう、ノートブックにあらかじめプリロードされています。このガイドをご覧になるには、以下の手順に従ってください。

- 1  **スタート > すべてのプログラム > AcerSystem** をクリックします。
- 2 **Aspire Generic User Guide** をクリックします。



.....

注意：ファイルを表示するには、Adobe Reader が必要となります。Adobe Reader がインストールされていない場合は、**Aspire Generic User Guide** をクリックすると Adobe Reader セットアッププログラムが実行されます。画面の指示にしたがってインストールを完了してください。Adobe Reader の使い方については、**ヘルプとサポート**メニューにアクセスしてください。



Acer ノートブックツアー

セットアップ ポスターの解説に従ってコンピューターを設定してください。Acer ノートブックの各部品の名称および操作方法については、以下をご参照ください。

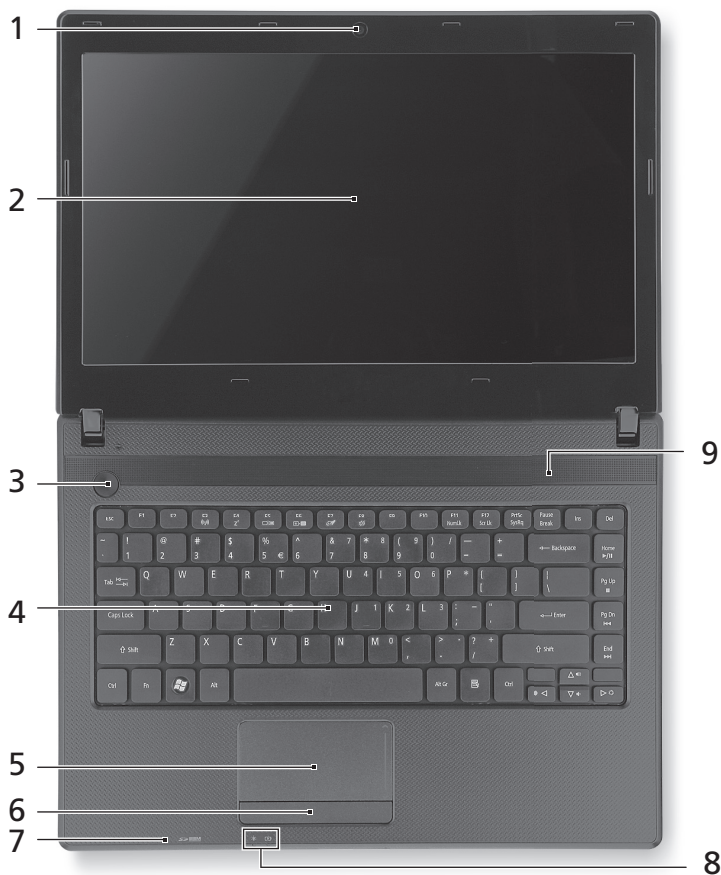
上面





| # | アイコン アイテム | 説明 |
|---|-----------|--------------------------|
| 1 | Webcam 統合 | ビデオ コミュニケーション用のウェブカメラです。 |

| # | アイコン | アイテム | 説明 |
|---|---|-------------------|---|
| 2 | | ディスプレイ スクリーン | 液晶ディスプレイ (LCD) と呼びます。 コンピューター出力を表示します (構成は モデルによって異なります)。 |
| 3 |  | 電源ボタン | コンピューターの電源をオン/オフにし ます。 |
| 4 | | キーボード | コンピューターにデータを入力するときに 使用します。 |
| 5 | | タッチパッド | コンピューター マウスと同じように機能 し、指を触れることで反応するポインティ ング デバイスです。 |
| 6 | | クリック ボタン (左、右) | 左右のボタンはマウスの左右のボタンと同 じように機能します。 |
| 7 | | マイクروفोन | 録音用の内部マイクروفोनです。 |
| 8 |  | 電源インジケーター | PC の電源がオンのときに点灯します。 |
| |  | バッテリー インジケーター | バッテリーが充電されているときに点灯し ます。 1. 充電中: バッテリーを充電している間、 ランプは琥珀色に点灯します。 2. 完全に充電: AC モードでは、ランプは青 く点灯します。 |
| 9 | | スピーカー | ステレオ オーディオを出力します。 |

ホットキー

このコンピューターでは、ホットキーや2つ以上のキーを組み合わせて使用することにより、画面の輝度や出力音量など、コンピューターのほとんどの操作を調整することができます。



ホットキーを利用するときには、<Fn> キーを押しながら、ホットキーの組み合わせとなる、もう1つのキーを押してください。

| ホットキー | アイコン | 機能 | 説明 |
|-------------|---|----------------|---|
| <Fn> + <F3> |  | コミュニケー ション | コンピューターの通信機器を有効/ 無効にします。 |
| <Fn> + <F4> |  | スリープ | PC をスリープ モードに切り替え ます。 |
| <Fn> + <F5> |  | ディスプレイ 切り替え | ディスプレイ スクリーン、外付け モニター (接続されている場合)、 またはその両方に出力するように 切り替えます。 |

| ホットキー | アイコン | 機能 | 説明 |
|----------------|---|-------------|---|
| <Fn> + <F6> |  | 空白画面 | ディスプレイのバックライトをOFFにして、電源を節約します。キーをどれか押すと、バックライトはオンになります。 |
| <Fn> + <F7> |  | タッチパッドの切り替え | 内蔵タッチパッドをオン/オフにします。 |
| <Fn> + <F8> |  | スピーカーの切り替え | スピーカーをオン/オフにします。 |
| <Fn> + <D> |  | 輝度を上げる | 画面の輝度を上げます。 |
| <Fn> + <L> |  | 輝度を下げる | 画面の輝度を下げます。 |
| <Fn> + <▲> |  | 音量を上げる | スピーカーのボリュームを上げます。 |
| <Fn> + <▼> |  | 音量を下げる | スピーカーのボリュームを下げます。 |
| <Fn> + <Home> |  | 再生 / 一時停止 | 選択したメディアファイルを再生または一時停止します。 |
| <Fn> + <Pg Up> |  | 中止 | 選択したメディアファイルの再生を中止します。 |
| <Fn> + <Pg Dn> |  | 戻る | 前のメディアファイルに戻ります。 |
| <Fn> + <End> |  | 次へ | 次のメディアファイルに移動します。 |

正面（閉じた場合）







| # | アイコン | アイテム | 説明 |
|---|---|----------------------|--------------------------------------|
| 1 |  | マイクロフォン ジャック | 外部マイクロフォンを接続します。 |
| |  | ヘッドフォン/ スピーカージャック | オーディオデバイスに接続します (スピーカー、ヘッドフォンなど)。 |

| # | アイコン | アイテム | 説明 |
|---|---|----------------|---|
| 2 |  | 2-in-1 カードリーダー | Secure Digital (SD)、MultiMediaCard (MMC) に対応しています。 注意： 押すと、カードの取り出し / 挿入ができます。一度に 1 枚のカードしか操作できません。 |

左面



| # | アイコン | アイテム | 説明 |
|---|---|-------------------------|---|
| 1 |  | Kensington ロックスロット | Kensington 対応コンピューター セキュリティ ロックに接続します。 注意： コンピューター用安全ロックのケーブルを机やロックした引き出しの取っ手など、動かないものに繋ぎます。ロックをセキュリティ キー ロック ノッチに挿入し、キーをまわしてロックを固定してください。キーを使用しないモデルもあります。 |
| 2 |  | DC 入力ジャック | AC アダプタを接続します。 |
| 3 |  | 外部ディスプレイ (VGA) ポート | ディスプレイ デバイスを接続します (外付けモニター、LCD プロジェクターなど)。 |
| 4 |  | Ethernet (RJ-45) ポート | Ethernet 10/100/1000 ベースのネットワークに接続します。 |
| 5 |  | USB 2.0 ポート | USB 2.0 デバイスに接続します (USB マウス、USB カメラなど)。 |





右面



| # | アイコン | アイテム | 説明 |
|---|---|------------------------|--|
| 1 |  | USB 2.0 ポート | USB 2.0 デバイスを接続します (USB マウス、USB カメラなど)。 |
| 2 | | 光学ドライブ | 内部光学ドライブ (CD および DVD に 対応)。 |
| 3 | | 光学ディスク アクセス インジケーター | 光学ドライブが使用中のときに点灯し ます。 |
| 4 | | 光学ドライブ取り出し ボタン | ドライブから光学ディスクを取り出し ます。 |
| 5 | | 緊急用イジェクト ホール | コンピューターの電源を切つてあるとき に、光学ドライブトレイを引き出すこと ができます。 注意： コンピューターの電源が切れてい るときに、緊急用イジェクトホールに ペーパークリップを差し込むと、光学ド ライブトレイが出てきます。 |

底面



| # | アイコン | アイテム | 説明 |
|---|---|------------------|---------------------------------|
| 1 | | バッテリー ベイ | コンピューターにバッテリーを格納します。 |
| 2 |  | バッテリー取り外し ロック | バッテリーを取り出します。 |
| 3 |  | メモリ コンパート メント | コンピューターのメインメモリを装着します。 |
| |  | ハード ディスク ベイ | コンピューターのハード ディスクを装着します (ネジで固定)。 |
| 4 |  | バッテリー ロック | バッテリーを定位置にロックします。 |

環境

- 温度 :
 - 操作時 : 5°C ~ 35°C
 - 非操作時 : -20°C ~ 65°C
- 湿度 (結露しないこと):
 - 操作時 : 20% ~ 80%
 - 非操作時 : 20% ~ 80%

Aspire 노트북 시리즈

빠른 시작 설명서

© 2011 All Rights Reserved.

Aspire 노트북 시리즈 빠른 시작 설명서
최초 발행일 : 03/2011

모델 번호 : _____

일련 번호 : _____

구입 날짜 : _____

구입 장소 : _____

사용 전 유의 사항

Acer 노트북을 선택해주셔서 감사합니다. 이 노트북이 귀하의 모바일 컴퓨팅 요구를 충족시켜 드릴 것입니다.

제공되는 설명서

Acer 노트북을 사용하는 데 도움을 줄 수 있는 여러 설명서가 제공됩니다.

설치 포스터는 컴퓨터 설정을 시작하는 데 유용합니다.

Aspire 시리즈 일반 사용 설명서에는 Aspire 제품 시리즈의 모든 모델에 적용되는 유용한 정보가 포함되어 있습니다. 이 설명서에서는 키보드 사용, 오디오 등과 같은 기본적인 주제를 다룹니다. 설명서의 특성상 **일반 사용 설명서**에는 이 시리즈의 특정 모델에만 있고 사용자가 구입한 모델에는 없는 기능 또는 특징에 대한 설명이 포함되어 있을 수 있음을 양지하십시오. 그러한 부분에는 "특정 모델에만 해당"과 같은 텍스트가 표시되어 있습니다.

빠른 시작 설명서에서는 새 컴퓨터의 기본 특징 및 기능을 소개합니다. 컴퓨터를 좀 더 생산적으로 활용하는 방법에 대한 자세한 내용은 **Aspire 시리즈 일반 사용 설명서**를 참조하십시오. 이 설명서에서는 시스템 유틸리티, 데이터 복구, 확장 옵션 및 문제 해결과 같은 주제를 자세하게 설명합니다. 또한 노트북에 대한 일반 규정과 안전 주의 사항 및 보증 정보가 포함되어 있습니다. 이 설명서는 PDF (Portable Document Format) 파일로 제공되며 노트북에 이미 설치되어 있습니다. 다음 단계에 따라 설명서에 액세스할 수 있습니다.

- 1  시작 > 모든 프로그램 > AcerSystem 을 클릭합니다.
- 2 **Aspire Generic User Guide** 를 클릭합니다.



참고: 이 파일을 보려면 Adobe Reader 가 필요합니다. 컴퓨터에 Adobe Reader 가 설치되어 있지 않은 경우 **Aspire Generic User Guide** 를 클릭하면 Adobe Reader 설치 프로그램이 자동으로 실행됩니다. 화면의 지시에 따라 나머지 설치 과정을 완료합니다. Adobe Reader 사용 방법에 대한 지침을 보려면 **Help and Support** (도움말 및 지원) 메뉴에 액세스하십시오.



Acer 노트북 둘러보기

설치 포스터에 설명된 대로 컴퓨터를 설정했으면 이제 새 Acer 노트북을 살펴볼 차례입니다.

위에서 본 모습





| # | 아이콘 | 항목 | 설명 |
|---|-----|--------|-------------------|
| 1 | | 통합형 웹캠 | 비디오 통신용 웹 카메라입니다. |











| # | 아이콘 | 항목 | 설명 |
|---|---|----------------------|---|
| 2 | | 디스플레이 화면 | LCD (액정 디스플레이) 라고도 하며, 컴퓨터 출력을 표시합니다 (구성은 모델에 따라 다를 수 있음). |
| 3 |  | 전원 단추 | 컴퓨터를 켜고 끕니다. |
| 4 | | 키보드 | 컴퓨터에 데이터를 입력하는 데 사용됩니다. |
| 5 | | 터치패드 | 컴퓨터 마우스와 같은 역할을 하는 접촉식 포인팅 장치입니다. |
| 6 | | 누름 단추들 (왼쪽 및 오른쪽) | 왼쪽과 오른쪽의 단추는 마우스의 왼쪽 및 오른쪽 단추와 같은 역할을 합니다. |
| 7 | | 마이크 | 소리를 녹음할 수 있는 내부 마이크입니다. |
| 8 |  | 전원 표시등 | 컴퓨터의 전원 상태를 표시합니다. |
| |  | 배터리 표시등 | 컴퓨터의 배터리 상태를 표시합니다. 1. 충전 중: 배터리가 충전 중이면 황색 불이 켜집니다. 2. 충전 완료: AC 모드일 때 파란 불이 켜집니다. |
| 9 | | 스피커 | 스테레오 오디오 출력을 제공합니다. |

바로 가기 키

컴퓨터에서는 화면 밝기와 볼륨 출력 같은 대부분의 컴퓨터 컨트롤에 액세스하기 위해 바로 가기 키 또는 키 조합이 사용됩니다.



바로 가기 키를 활성화하려면 바로 가기 조합의 다른 키를 누르기 전에 <Fn> 키를 누릅니다.

| 바로 가기 키 | 아이콘 | 기능 | 설명 |
|-------------|---|----------|--|
| <Fn> + <F3> |  | 통신 | 컴퓨터의 통신 장치를 활성화 / 비활성화합니다. |
| <Fn> + <F4> |  | 절전 | 컴퓨터를 절전 모드로 설정합니다. |
| <Fn> + <F5> |  | 디스플레이 전환 | 디스플레이 출력을 디스플레이 화면, 외부 모니터 (연결된 경우) 또는 둘다에 보내도록 선택합니다. |

| 바로 가기 키 | 아이콘 | 기능 | 설명 |
|----------------|---|------------|--|
| <Fn> + <F6> |  | 화면 끄기 | 전원을 절약하기 위해 디스플레이 화면의 백라이트를 끕니다. 화면을 다시 켜려면 임의의 키를 누릅니다. |
| <Fn> + <F7> |  | 터치패드 전환 | 내부 터치패드를 켜고 끕니다. |
| <Fn> + <F8> |  | 스피커 전환 | 스피커를 켜고 끕니다. |
| <Fn> + <▷> |  | 밝게 | 화면 밝기를 증가시킵니다. |
| <Fn> + <◁> |  | 어둡게 | 화면 밝기를 감소시킵니다. |
| <Fn> + <▲> |  | 볼륨 크게 | 소리를 높입니다. |
| <Fn> + <▼> |  | 볼륨 작게 | 소리를 낮춥니다. |
| <Fn> + <Home> |  | 재생 / 일시 중지 | 선택된 미디어 파일을 재생 또는 일시 중지합니다. |
| <Fn> + <Pg Up> |  | 중지 | 선택된 미디어 파일 재생을 중지합니다. |
| <Fn> + <Pg Dn> |  | 이전 | 이전 미디어 파일로 돌아갑니다. |
| <Fn> + <End> |  | 다음 | 다음 미디어 파일로 이동합니다. |

닫힌 상태의 앞 모습





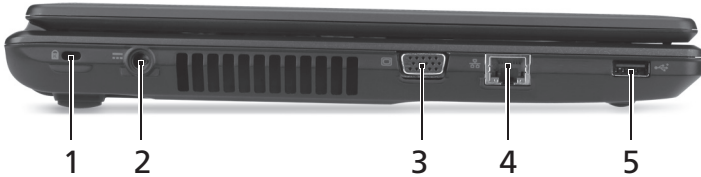

| # | 아이콘 | 항목 | 설명 |
|---|---|-------------|---------------------------------|
| 1 |  | 마이크 잭 | 외부 마이크로 소리를 입력할 때 사용합니다. |
| |  | 헤드폰 / 스피커 잭 | 오디오 장치에 연결합니다 (예 : 스피커, 헤드폰). |

| # | 아이콘 | 항목 | 설명 |
|---|---|-------------------|---|
| 2 |  | 멀티 (2종) 카드 판독기 | Secure Digital (SD), MultiMediaCard (MMC)를 사용할 수 있습니다. 참고 : 카드를 눌러 제거 또는 설치합니다. 카드를 한 번에 하나만 사용할 수 있습니다. |

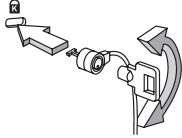
왼쪽 모습



| # | 아이콘 | 항목 | 설명 |
|---|--|------------------------|---|
| 1 |   | Kensington 잠금 장치 슬롯 | Kensington 호환 컴퓨터 보호용 잠금 장치를 연결합니다. 참고 : 테이블이나 장긴 서랍의 손잡이 같은 고정된 물체에 컴퓨터 보호용 케이블을 맵니 다. 노치에 자물쇠를 걸고 열쇠를 돌려 잠금 니다. 열쇠가 없는 모델을 사용할 수도 있습 니다. |
| 2 |  | DC 입력 잭 | AC 어댑터에 연결합니다. |
| 3 |  | 외부 디스플레이 (VGA) 포트 | 디스플레이 장치 (예 : 외부 모니터 , LCD 프로젝터) 를 연결합니다 . |
| 4 |  | 이더넷 (RJ-45) 포트 | 10/100/1000 이더넷 네트워크에 연결합니다 . |
| 5 |  | USB 2.0 포트 | USB 2.0 장치 (예 : USB 마우스 , USB 카메라) 에 연결합니다 . |





오른쪽 모습



| # | 아이콘 | 항목 | 설명 |
|---|---|-----------------|--|
| 1 |  | USB 2.0 포트 | USB 2.0 장치 (예 : USB 마우스 , USB 카메라) 에 연결합니다 . |
| 2 | | 광드라이브 | 내부 광드라이브 . CD 또는 DVD 를 넣습니다 . |
| 3 | | 광디스크 액세스 표시등 | 광드라이브가 작동 중이면 불이 켜집니다 . |
| 4 | | 광드라이브 꺼내기 단추 | 드라이브에서 광디스크를 꺼냅니다 . |
| 5 | | 비상용 꺼내기 구멍 | 컴퓨터가 꺼졌을 때 광드라이브 트레이를 꺼 낼 수 있습니다 . 참고 : 컴퓨터가 꺼졌을 때 클립을 비상용 꺼 내기 구멍에 삽입하여 광드라이브 트레이를 꺼내십시오 . |

바닥 모습



| # | 아이콘 | 항목 | 설명 |
|---|--|------------|--------------------------------|
| 1 | | 배터리 장착부 | 컴퓨터의 배터리 팩을 넣습니다. |
| 2 |  | 배터리 풀림 잠금 | 제거를 위해 배터리를 뺄 때 사용합니다. |
| 3 |  | 메모리 장착부 | 컴퓨터의 주 메모리를 넣습니다. |
| |  | 하드 디스크 장착부 | 컴퓨터의 하드 디스크를 넣습니다 (나사로 고정). |
| 4 |  | 배터리 잠금 | 장착된 배터리를 빠지지 않도록 잠급니다. |

환경

- 온도 :
 - 작동 : 5°C ~ 35°C
 - 비작동 : -20°C ~ 65°C
- 습도 (비응축) :
 - 작동 : 20% ~ 80%
 - 비작동 : 20% ~ 80%

Aspire 筆記型電腦系列

快速使用指南

© 2011 版權所有

Aspire 筆記型電腦系列快速使用指南
初版：2011 年 3 月

產品型號： _____

產品序號： _____

購買日期： _____

購買地點： _____

首要之務

首先，非常感謝您選擇 Acer 筆記型電腦，成為您行動運算生活的最佳夥伴。

使用指南

為協助您順利使用 Acer 筆記型電腦，我們特地設計了以下的使用指南：

首先，**設定海報**可協助您開始設定您的電腦。

「**Aspire 系列一般使用指南**」內含一些實用的資訊，適用於 Aspire 產品系列的所有型號。其中包括基本主題，例如使用鍵盤、音訊等。請注意，由於其性質不同，「**一般使用指南**」將會不定時請您參照只有特定型號所包含的功能或特點，而您所購買的機型不一定會包含這些功能。此類情形將以「僅適用於特定機型」等文字標示。

本「**快速指南**」介紹本電腦的基本特性和功能。有關本電腦如何幫助您提高效率的更多資訊，請參閱「**Aspire 系列一般使用指南**」。本使用手冊包含系統公用程式、資料復原、擴充配備和疑難排解等詳細資訊。此外，本指南也包含筆記型電腦的保固資訊、一般規範及安全注意事項。該文件以「可攜式文件格式」(PDF) 提供，並已預載在您的筆記型電腦上。請遵循下列步驟存取手冊：

- 1 按一下  「開始」> 「所有程式」> 「AcerSystem」。
- 2 按一下「**Aspire Generic User Guide**」。



.....

注意：若要閱讀 PDF 檔案，必須先安裝 Adobe Reader 程式。若系統未安裝 Adobe Reader 程式，請先按一下「**Aspire Generic User Guide**」並執行 Adobe Reader 安裝程式。請遵循畫面上的指示完成安裝程序。如需 Adobe Reader 使用說明，請點選「**說明和支援**」功能表以獲得更詳細資訊。



Acer 筆記型電腦導覽

在依照設定海報中所提及的說明完成電腦的設定之後，就讓我們為您展示一下全新 Acer 筆記型電腦的各項功能吧！

上視圖







| # | 圖示 | 項目 | 說明 |
|---|---|---------|--------------|
| 1 |  | 內建網路攝影機 | 用於視訊通訊的網路相機。 |











| # | 圖示 | 項目 | 說明 |
|---|---|-----------|--|
| 2 | | 顯示螢幕 | 亦稱為液晶顯示器 (Liquid-Crystal Display : LCD)，用於顯示電腦資料的輸出 (設定將依機型而有所不同)。 |
| 3 |  | 電源鍵 | 開啓和關閉電腦。 |
| 4 | | 鍵盤 | 可用來將資料輸入電腦。 |
| 5 | | 觸控板 | 觸控感應式移動游標裝置，功能等同於電腦的滑鼠。 |
| 6 | | 點選鍵 (左和右) | 左鍵和右鍵的功能等同於滑鼠的左鍵和右鍵。 |
| 7 | | 麥克風 | 內建的麥克風，用於錄音。 |
| 8 |  | 電源指示燈 | 表示電腦的電源狀態。 |
| |  | 電池指示燈 | 表示電腦的電池狀態。 1. 充電中： 當電池充電時，指示燈會亮琥珀色。 2. 充電完畢： 當使用 AC 電源模式時，指示燈會亮藍色。 |
| 9 | | 喇叭 | 傳送立體聲音效輸出。 |

快速鍵

利用此電腦的快捷鍵或組合鍵可存取大部分的控制指令，例如：螢幕亮度和音量輸出。



若要使用快速鍵，請先按住 <Fn> 鍵，再按下組合鍵的另一按鍵。

| 快速鍵 | 圖示 | 功能 | 說明 |
|-------------|---|--------|------------------------------|
| <Fn> + <F3> |  | 通訊 | 啓用 / 停用電腦的通訊裝置。 |
| <Fn> + <F4> |  | 睡眠 | 讓電腦進入睡眠模式。 |
| <Fn> + <F5> |  | 螢幕顯示切換 | 在螢幕及外接顯示器 (如有連接) 之間切換，或同時顯示。 |
| <Fn> + <F6> |  | 螢幕空白 | 關閉顯示螢幕背光，以節省電力。按下任意鍵即可返回。 |

| 快速鍵 | 圖示 | 功能 | 說明 |
|----------------|---|---------|--------------|
| <Fn> + <F7> |  | 觸控板切換鈕 | 開啓和關閉內建的觸控板。 |
| <Fn> + <F8> |  | 喇叭切換鈕 | 開啓和關閉喇叭。 |
| <Fn> + <D> |  | 調高亮度 | 調高螢幕亮度。 |
| <Fn> + <D> |  | 調低亮度 | 調低螢幕亮度。 |
| <Fn> + <A> |  | 提高音量 | 提高喇叭音量。 |
| <Fn> + <V> |  | 降低音量 | 降低喇叭音量。 |
| <Fn> + <Home> |  | 播放 / 暫停 | 播放或暫停選取的媒體檔。 |
| <Fn> + <Pg Up> |  | 停止 | 停止播放選取的媒體檔。 |
| <Fn> + <Pg Dn> |  | 上一個 | 返回上一個媒體檔。 |
| <Fn> + <End> |  | 下一個 | 跳到下一個媒體檔。 |



上蓋闔起的前視圖



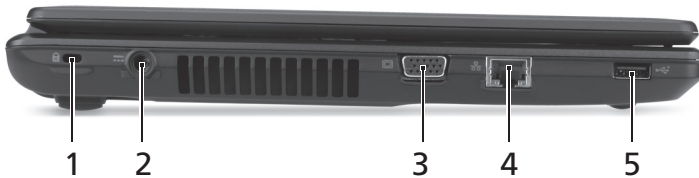

| # | 圖示 | 項目 | 說明 |
|---|---|-----------|--|
| 1 |  | 麥克風插孔 | 接受從外接麥克風所輸入的聲音。 |
| |  | 耳機 / 喇叭插孔 | 連接到音訊裝置的插孔 (例如：喇叭、耳機)。 |
| 2 |  | 二合一讀卡機 | <p>可支援 Secure Digital (SD) 和 MultiMediaCard (MMC) 記憶卡。</p> <p>注意：輕壓即可移除 / 安裝卡片。無論何時皆只能使用一張卡片。</p> |

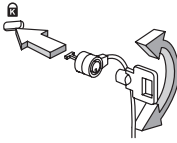
左視圖



| # | 圖示 | 項目 | 說明 |
|---|--|------------------|--|
| 1 |   | Kensington 安全鎖插槽 | <p>連接到與 Kensington 相容的電腦安全鎖。</p> <p>注意：將電腦安全鎖電纜線繞著無法移動的物品打個圈；例如：桌子或鎖住的抽屜把手。再將鎖插入鎖孔中，並轉動鑰匙以便上鎖。此外，還有些無鑰匙安全鎖的型號可供使用者選擇。</p> |
| 2 |  | DC 輸入插孔 | 連接到 AC 變壓器。 |
| 3 |  | 外接顯示螢幕 (VGA) 連接埠 | 連接到顯示器裝置 (例如：外接式顯示器、LCD 投影機)。 |

| # | 圖示 | 項目 | 說明 |
|---|---|------------------|---------------------------------------|
| 4 |  | 乙太網路 (RJ-45) 連接埠 | 連接到以 10/100/1000 為基礎的乙太網路。 |
| 5 |  | USB 2.0 埠 | 連接到 USB 2.0 裝置 (例如：USB 滑鼠、USB 網路攝影機)。 |





右視圖

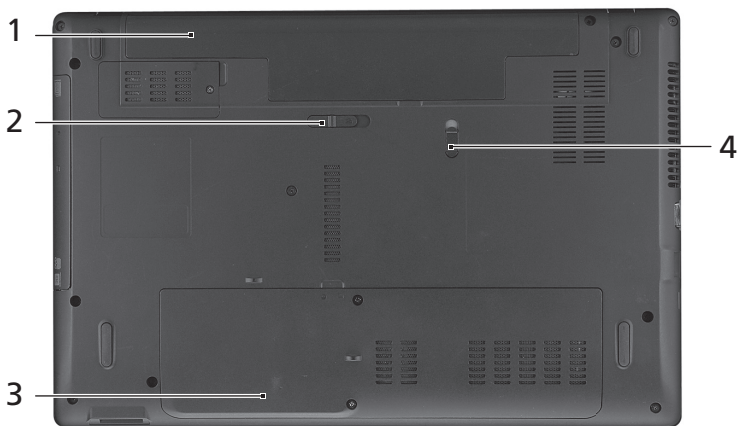

| # | 圖示 | 項目 | 說明 |
|---|---|-----------|--|
| 1 |  | USB 2.0 埠 | 連接到 USB 2.0 裝置 (例如：USB 滑鼠、USB 網路攝影機)。 |
| 2 | | 光碟機 | 內部光碟機，可放入 CD 或 DVD。 |
| 3 | | 光碟存取指示燈 | 當正在存取光碟時，指示燈會亮起。 |
| 4 | | 光碟退出按鈕 | 可將光碟從光碟機中退出。 |
| 5 | | 緊急退出孔 | 可在電腦關機狀態下退出光碟機托盤。 注意： 在電腦關機時將迴紋針插入緊急退出孔，即可退出光碟機托盤。 |

底視圖



| # | 圖示 | 項目 | 說明 |
|---|--|--------|--------------------|
| 1 | | 電池槽 | 用於安裝電腦的電池組。 |
| 2 |  | 電池組卸除鎖 | 用於卸下電池組。 |
| 3 |  | 記憶體槽 | 用於安裝電腦的主記憶體。 |
| |  | 硬碟槽 | 用於安裝電腦的硬碟 (以螺絲鎖定)。 |
| 4 |  | 電池組固定鎖 | 可將電池鎖到定位。 |

環境

- 溫度：
 - 操作中：5°C 至 35°C
 - 非操作中：-20°C 至 65°C
- 溼度 (非冷凝狀態)：
 - 操作中：20% 至 80%
 - 非操作中：20% 至 80%

Aspire 笔记本电脑系列

快速指南

© 2011 保留所有权利

Aspire 笔记本电脑系列快速指南
初版发行日期：2011 年 3 月

产品型号： _____

产品序号： _____

购买日期： _____

购买地点： _____

使用入门

感谢您选购 Acer 笔记本电脑，让它成为您行动运算生活的最得力助手。

用户指南

为帮助您设置和使用 Acer 笔记本电脑，我们为您设计了以下用户指南：

首先，请按照电脑所附带的**安装彩图**来安装电脑。

Aspire 系列普通用户指南包含了关于 Aspire 产品系列所有型号的有用信息。该手册包括键盘和音频的使用方法等基本内容。请注意，鉴于手册的性质，**普通用户指南**偶尔也会提及本系列产品中部分型号专有的功能或特性，但您购买的型号不一定具有这些功能或特性。以上情况会以“仅限部分型号”等字样在文中注明。

本**快速指南**介绍了您新购电脑的基本特性和功能。要了解您的电脑如何能够帮助您更加具有效益详情，请参见**Aspire 系列普通用户指南**。本指南包含了诸如系统实用程序、数据恢复、扩展选项和疑难解答等信息。此外，它还包含了保修信息和笔记本电脑的一般规则和安全注意事项。我们也提供了 PDF 格式的用户指南并已预先安装在本电脑中供用户参考。请按以下步骤访问：

- 1 单击  **开始** > **所有程序** > **AcerSystem**。
- 2 单击 **Aspire Generic User Guide**。



注：查看 PDF 文件需要预先安装 Adobe Reader。如果您的电脑没有安装 Adobe Reader，单击 **Aspire Generic User Guide** 后将会先运行 Adobe Reader 安装程序。依屏幕上指导完成安装程序。要获得如何使用 Adobe Reader 的指导，请使用“**帮助和支持**”菜单。

熟悉 Acer 笔记本电脑

当您按照安装彩图中的示例安装完电脑后，就让我们一起来熟悉您的 Acer 笔记本电脑吧。

俯视图

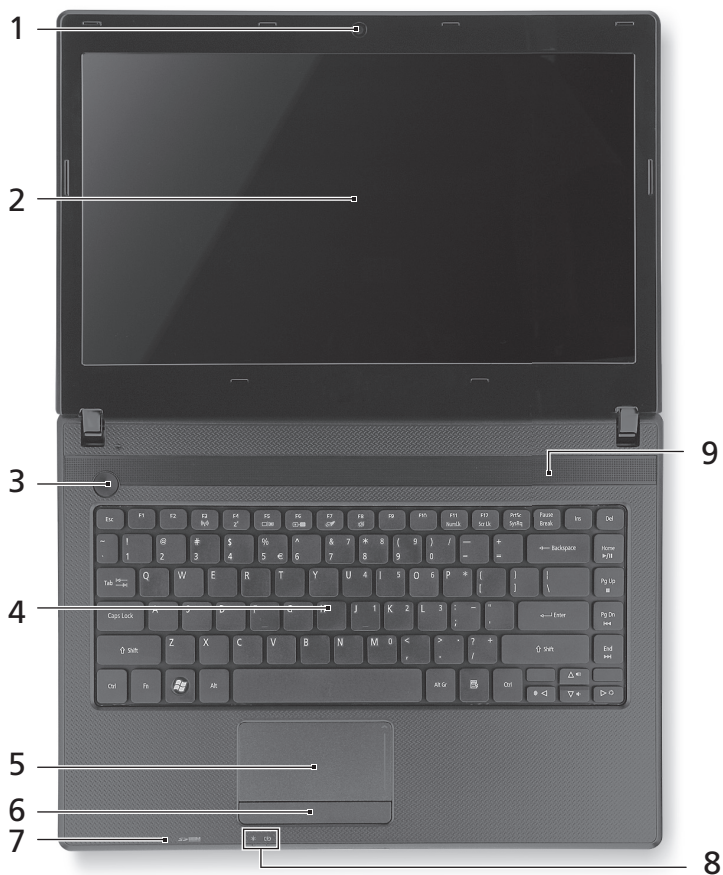











| # | 图标 | 项目 | 说明 |
|---|----|-------|--------------|
| 1 | | 集成摄像头 | 网络相机，用于视频通信。 |

| # | 图标 | 项目 | 说明 |
|---|---|------------|---|
| 2 | | 显示屏 | 也称液晶显示屏 (Liquid-Crystal Display : LCD)，用于显示电脑的输出内容 (不同型号配置可能有所不同)。 |
| 3 |  | 电源键 | 用于打开和关闭电脑电源。 |
| 4 | | 键盘 | 将数据输入到电脑中。 |
| 5 | | 触控板 | 触摸式定位设备，功能和电脑鼠标相同。 |
| 6 | | 单击按钮 (左和右) | 左右按钮的功能与鼠标的左右键相同。 |
| 7 | | 麦克风 | 用于录音的内置麦克风。 |
| 8 |  | 电源指示灯 | 根据亮灯情况可检视目前电脑电源的状态。 |
| |  | 电池指示灯 | 显示目前电脑电池的状态。 1. 充电中： 当电池在充电时，指示灯显示琥珀色。 2. 完全充电： 处在 AC 模式时，指示灯亮蓝色。 |
| 9 | | 扬声器 | 提供立体声音频输出。 |

热键



本款电脑提供热键或组合键来实现许多操控，例如：调节屏幕亮度以及音量输出。要激活热键，先按住 <Fn> 键，然后再按热键组合中的另一个键。

| 热键 | 图标 | 功能 | 说明 |
|-------------|---|--------|---|
| <Fn> + <F3> |  | 通信 | 启用 / 禁用电脑的通信设备。 |
| <Fn> + <F4> |  | 睡眠 | 让电脑进入睡眠模式。 |
| <Fn> + <F5> |  | 显示屏幕切换 | 可以在以下三种显示方式间切换： 只使用显示屏、只使用已连接的外部显示器、同时使用显示屏和外部显示器。 |
| <Fn> + <F6> |  | 屏幕空白 | 关闭显示屏背光以节省电量。 按任意键将恢复正常显示。 |

| 热键 | 图标 | 功能 | 说明 |
|----------------|---|---------|---------------|
| <Fn> + <F7> |  | 触控板切换 | 打开或关闭内置触控板。 |
| <Fn> + <F8> |  | 扬声器切换 | 打开或关闭扬声器。 |
| <Fn> + <D> |  | 调高亮度 | 调高屏幕亮度。 |
| <Fn> + <L D> |  | 调低亮度 | 调低屏幕亮度。 |
| <Fn> + <A> |  | 调高音量 | 调高扬声器音量。 |
| <Fn> + <V> |  | 调低音量 | 调低扬声器音量。 |
| <Fn> + <Home> |  | 播放 / 暂停 | 播放或暂停选定的媒体文件。 |
| <Fn> + <Pg Up> |  | 停止 | 停止播放选定的媒体文件。 |
| <Fn> + <Pg Dn> |  | 上一个 | 返回上一个媒体文件。 |
| <Fn> + <End> |  | 下一个 | 跳至下一个媒体文件。 |



前视图

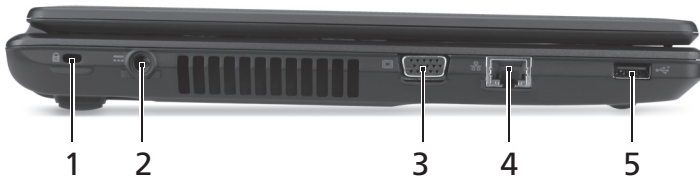

| # | 图标 | 项目 | 说明 |
|---|---|------------|--|
| 1 |  | 麦克风插口 | 连接外接麦克风。 |
| |  | 耳机 / 扬声器插孔 | 连接音频设备 (例如: 扬声器、耳机)。 |
| 2 |  | 2 合 1 读卡器 | 可支持安全数码卡 (SD) 及多媒体卡 (MMC)。 注: 轻推取下 / 安装卡。任何时候, 仅支持读取一张卡。 |

左视图



| # | 图标 | 项目 | 说明 |
|---|---|------------------|--|
| 1 |  | Kensington 安全锁插槽 | 连接 Kensington 兼容电脑安全锁。 注: 您可以将电脑锁链与不可移动的物体相连, 例如: 桌子或上锁的抽屉手柄。将锁插入锁孔中然后旋转钥匙便可上锁。您也可以选购不带安全锁的型号。 |
| 2 |  | 直流电源输入插孔 | 连接 AC 适配器。 |
| 3 |  | 外部显示器 (VGA) 端口 | 连接显示设备 (例如: 外接显示器、LCD 投影机)。 |

| # | 图标 | 项目 | 说明 |
|---|---|------------------|------------------------------------|
| 4 |  | 以太网网络 (RJ-45) 端口 | 连接 10/100/1000 以太网。 |
| 5 |  | USB 2.0 端口 | 连接 USB 2.0 设备 (例如: USB 鼠标、USB 相机)。 |

右视图



| # | 图标 | 项目 | 说明 |
|---|---|------------|--|
| 1 |  | USB 2.0 端口 | 连接 USB 2.0 装置 (例如: USB 鼠标、USB 相机)。 |
| 2 | | 光驱 | 内置光驱, 可支持读取 CD 或 DVD。 |
| 3 | | 光驱访问指示灯 | 当光驱启用时指示灯会亮起。 |
| 4 | | 光驱弹出按钮 | 按下此按钮可弹出光驱。 |
| 5 | | 紧急弹出孔 | 当电脑关闭时, 可弹出光驱托盘。 注: 如果电脑关闭, 将回形针插入紧急弹出孔可使光驱弹出。 |

底视图



| # | 图标 | 项目 | 说明 |
|---|--|--------|--------------------|
| 1 | | 电池槽 | 安装电池组。 |
| 2 |  | 电池释放门锁 | 释放电池门锁可取下电池组。 |
| 3 |  | 内存槽 | 安装电脑主内存的位置。 |
| |  | 硬盘槽 | 安装电脑硬盘的位置 (用螺丝紧固)。 |
| 4 |  | 电池锁 | 可固定锁紧电池组。 |

环境

- 温度：
 - 操作时：5°C 至 35°C
 - 不操作时：-20°C 至 65°C
- 湿度 (非冷凝)：
 - 操作时：20% 至 80%
 - 不操作时：20% 至 80%

Seri Notebook Aspire

Panduan cepat

© 2011 Hak Cipta Dilindungi Undang-Undang.

Panduan Cepat Seri Notebook Aspire
Edisi Pertama: 03/2011

Nomor model: _____

Nomor seri: _____

Tanggal pembelian: _____

Alamat pembelian: _____

Informasi penting

Terima kasih telah memilih notebook Acer untuk memenuhi kebutuhan Anda atas komputer mobile.

Panduan Anda

Kami telah mendesain serangkaian panduan guna membantu Anda menggunakan notebook Acer Anda:

Pertama-tama, **lembar petunjuk penyiapan** ini membantu Anda mulai melakukan setup atau penyiapan komputer Anda.

Panduan Pengguna Generik Seri Aspire berisi informasi berguna yang berlaku untuk semua model dalam rentang produk Aspire. Panduan ini mencakup topik-topik dasar seperti, menggunakan papan tombol, audio, dsb. Mohon dimengerti bahwa karena sifatnya, **Panduan Pengguna Generik** yang disebutkan di bawah ini kadang-kadang mengacu pada fungsi atau fitur yang hanya terdapat dalam model tertentu dalam seri ini, tetapi tidak terdapat dalam model yang telah Anda beli. Hal-hal seperti itu dalam teks ditandai dengan kata-kata seperti "hanya untuk model-model tertentu".

Panduan cepat ini akan menjelaskan fitur dan fungsi dasar komputer baru Anda. Untuk informasi lebih lanjut tentang cara komputer ini membantu Anda agar lebih produktif, lihat **Panduan Pengguna Generik Seri Aspire**. Petunjuk ini berisi informasi rinci tentang topik, seperti utilitas sistem, pemulihan data, opsi-opsi ekspansi, dan pemecahan masalah. Di samping itu, panduan ini berisi informasi jaminan dan peraturan umum serta peringatan keselamatan untuk notebook Anda. Panduan tersebut tersedia dalam format PDF dan sudah tersedia dalam notebook Anda. Ikuti langkah ini untuk mengaksesnya:

- 1 Klik pada  **Mulai** > **Semua Program** > **AcerSystem**.
- 2 Klik pada **Aspire Generic User Guide**.



Catatan: Adobe Reader diperlukan untuk melihat file tersebut. Jika Adobe Reader belum diinstal dalam komputer Anda, klik **Panduan Pengguna Generik Seri Aspire** untuk menjalankan program konfigurasi Adobe Reader terlebih dulu. Ikuti petunjuk pada layar untuk melakukan instalasi tersebut. Untuk petunjuk tentang cara menggunakan Adobe Reader, akses menu **Bantuan dan Dukungan**.



Tur notebook Acer Anda

Setelah mempersiapkan komputer seperti pada gambar dalam lembar petunjuk penyiapan, kami akan menunjukkan bagian-bagian notebook Acer baru Anda.

Tampak atas



| # | Ikun | Item | Keterangan |
|---|------|----------------|------------------------------------|
| 1 | | Webcam terpadu | Kamera web untuk komunikasi video. |

| # | Ikon | Item | Keterangan |
|---|---|------------------------------|---|
| 2 | | Layar tampilan | Disebut juga sebagai LCD (Liquid-Crystal Display), menampilkan output komputer (konfigurasi mungkin berbeda tergantung model). |
| 3 |  | Tombol daya | Menghidupkan/mematikan komputer. |
| 4 | | Keyboard | Untuk memasukkan data ke komputer. |
| 5 | | Panel sentuh | Perangkat penunjuk sensitif sentuhan yang berfungsi seperti mouse komputer. |
| 6 | | Tombol klik (kiri dan kanan) | Tombol kiri dan kanan berfungsi seperti tombol mouse kiri dan kanan. |
| 7 | | Mikrofon | Mikrofon internal untuk perekaman suara. |
| 8 |  | Indikator daya | Menunjukkan status daya komputer. |
| |  | Indikator baterai | Menunjukkan status baterai komputer. 1. Mengisi daya: Lampu menyala kuning kecokelatan bila daya baterai sedang diisi. 2. Daya terisi penuh: Lampu menyala biru bila dalam mode AC. |
| 9 | | Pengeras suara | Menghasilkan output audio stereo. |

Tombol pintas

Komputer ini menggunakan tombol pintas atau kombinasi tombol untuk mengakses sebagian besar kontrol komputer, misalnya kecerahan layar dan output volume suara.



Untuk mengaktifkan tombol pintas, tekan dan tahan tombol <Fn> sebelum menekan tombol lain pada kombinasi tombol pintas.

| Tombol pintas | Ikon | Fungsi | Keterangan |
|---------------|---|--------------|---|
| <Fn> + <F3> |  | Komunikasi | Mengaktifkan/menonaktifkan perangkat komunikasi komputer. |
| <Fn> + <F4> |  | Tidur | Memasukkan komputer ke mode Tidur. |
| <Fn> + <F5> |  | Tombol layar | Mengalihkan output tampilan antara layar tampilan, monitor eksternal (jika dipasang), dan keduanya. |

| Tombol pintas | Ikon | Fungsi | Keterangan |
|----------------|---|----------------------|--|
| <Fn> + <F6> |  | Layar kosong | Menonaktifkan cahaya latar layar tampilan untuk menghemat daya. Tekan tombol apa saja untuk kembali. |
| <Fn> + <F7> |  | Tombol panel sentuh | Mengaktifkan dan menonaktifkan panel sentuh internal. |
| <Fn> + <F8> |  | Tombol penguat suara | Mengaktifkan dan menonaktifkan penguat suara. |
| <Fn> + <D> |  | Kecerahan meningkat | Meningkatkan kecerahan layar. |
| <Fn> + <D> |  | Kecerahan berkurang | Mengurangi kecerahan layar. |
| <Fn> + <Δ> |  | Volume naik | Menaikkan volume suara. |
| <Fn> + <∇> |  | Volume turun | Menurunkan volume suara. |
| <Fn> + <Home> |  | Putar/Jeda | Memutar atau menjeda file media yang dipilih. |
| <Fn> + <Pg Up> |  | Berhenti | Menghentikan pemutaran file media yang dipilih. |
| <Fn> + <Pg Dn> |  | Sebelumnya | Kembali ke file media sebelumnya. |
| <Fn> + <End> |  | Berikutnya | Lompat ke file media berikutnya. |

Tampak depan tertutup





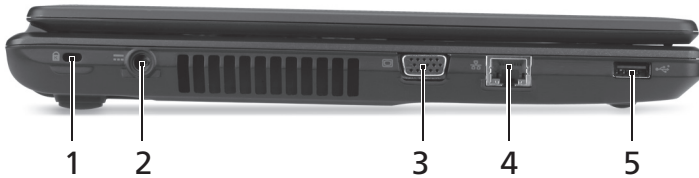

| # | Ikon | Item | Keterangan |
|---|---|----------------------------------|---|
| 1 |  | Jack mikrofon | Menerima input dari mikrofon eksternal. |
| |  | Jack headphone/ penguat suara | Menyambungkan ke perangkat audio (mis. penguat suara, headphone). |

| # | Ikon | Item | Keterangan |
|---|---|-----------------------------|--|
| 2 |  | Pembaca kartu memori 2-in-1 | Menerima Secure Digital (SD), MultiMediaCard (MMC). Catatan: Tekan untuk melepas/memasang kartu. Kapan saja hanya satu kartu yang bisa beroperasi. |

Tampak kiri



| # | Ikon | Item | Keterangan |
|---|---|-------------------------------|--|
| 1 |  | Slot kunci Kensington | Menyambungkan ke kunci keamanan komputer yang kompatibel dengan kunci Kensington. Catatan: Lilitkan kabel kunci keamanan komputer ke benda sekitar yang tidak dapat bergerak, misalnya, meja atau gagang laci yang terkunci. Masukkan kunci ke dalam lubang, kemudian putar kunci untuk menguncinya. Juga tersedia beberapa model tanpa kunci. |
| 2 |  | Jack DC-in | Menghubungkan ke Adaptor AC. |
| 3 |  | Port tampilan (VGA) eksternal | Menyambungkan perangkat tampilan (mis., monitor eksternal, proyektor LCD). |
| 4 |  | Port ethernet (RJ-45) | Menyambungkan ke jaringan berbasis Ethernet 10/100/1000. |
| 5 |  | Port USB 2.0 | Menghubungkan ke perangkat USB 2.0 (mis., mouse USB, kamera USB). |





Tampak kanan



| # | Ikon | Item | Keterangan |
|---|---|--------------------------------|---|
| 1 |  | Port USB 2.0 | Menghubungkan ke perangkat USB 2.0 (misalnya, mouse USB, kamera USB). |
| 2 | | Drive optik | Drive optik internal; menerima CD atau DVD. |
| 3 | | Indikator akses disk optik | Menyala saat drive optik aktif. |
| 4 | | Tombol pengeluaran drive optik | Mengeluarkan disk optik dari drive. |
| 5 | | Lubang pengeluaran darurat | Mengeluarkan nampan drive optik saat komputer mati. Catatan: Masukkan klip kertas ke lubang pengeluaran darurat untuk mengeluarkan nampan drive optik bila komputer mati. |

Tampak bawah



| # | Ikona | Item | Keterangan |
|---|--|-----------------------|---|
| 1 | | Tempat baterai | Tempat unit baterai komputer. |
| 2 |  | Kunci pelepas baterai | Untuk melepaskan baterai. |
| 3 |  | Kompartemen memori | Untuk memasang memori utama komputer. |
| |  | Tempat hard disk | Untuk memasang hard disk komputer (dipasang dengan sekrup). |
| 4 |  | Kunci baterai | Mengunci baterai pada tempatnya. |

Lingkungan

- Suhu:
 - Beroperasi: 5°C hingga 35°C
 - Tidak beroperasi: -20°C hingga 65°C
- Kelembaban (non-kondensasi):
 - Beroperasi: 20% hingga 80%
 - Tidak beroperasi: 20% hingga 80%

โน้ตบุ๊ก Aspire ซีรีส์

คู่มืออย่างย่อ

© 2011 สงวนลิขสิทธิ์

คู่มือฉบับย่อโน้ตบุ้ค Aspire ซีรีส์
คนฉบับ: 03/2011

หมายเลขรุ่น: _____

ซีรี่ย์โน้ตบุ้ค: _____

วันที่ซื้อ: _____

สถานที่ซื้อ: _____

ก่อนอื่น

ขอขอบคุณที่คุณเลือกโน้ตบุ๊กจาก Acer เพื่อรองรับการใช้งานแบบพกพาของคุณ

คู่มือ

เพื่อช่วยสอนการใช้โน้ตบุ๊ก Acer เราจึงได้จัดทำคู่มือชุดนี้ขึ้น

อันดับแรกคือ **โปสเตอร์การตั้งค่า**ที่จะช่วยในการเริ่มใช้คอมพิวเตอร์ของคุณ

คู่มือผู้ใช้ทั่วไปสำหรับ Aspire ซีรีส์ ประกอบไปด้วยข้อมูลที่เป็นประโยชน์สำหรับผลิตภัณฑ์ตระกูล Aspire ทุกรุ่น โดยระบุรายการทำงานเบื้องต้นต่าง ๆ เช่น การใช้คีย์บอร์ด ระบบเสียง ฯลฯ เนื่องจากเป็นการจัดทำคู่มือแบบครอบคลุมรวม **คู่มือผู้ใช้ทั่วไป** ซึ่งจะกล่าวถึงต่อไปนี้อาจมีฟังก์ชันหรือคุณสมบัติต่าง ๆ ที่มีอยู่เฉพาะในผลิตภัณฑ์บางรุ่นเท่านั้น ซึ่งอาจไม่รวมถึงผลิตภัณฑ์รุ่นที่คุณจัดซื้อ ตัวอย่างเช่นมีการแจ้งให้ทราบเป็นข้อความที่ระบุเฉพาะเจาะจงอย่าง "สำหรับบางรุ่น"

คู่มืออย่างย่อ เป็นข้อมูลคุณสมบัติและฟังก์ชันเบื้องต้นในคอมพิวเตอร์เครื่องใหม่ของคุณ สอบถามข้อมูลการใช้งานคอมพิวเตอร์เพื่อให้เกิดประสิทธิภาพสูงสุดได้จาก **คู่มือผู้ใช้ทั่วไปสำหรับ Aspire ซีรีส์** คู่มือนี้ประกอบไปด้วยข้อมูลโดยละเอียดเกี่ยวกับหัวข้อต่างๆ เช่นโปรแกรมมอรรถประโยชน์ต่างๆ ของระบบ, การกู้คืนข้อมูล, ทางเลือกในการเพิ่มขยาย และวิธีการแก้ไขปัญหา

นอกจากนี้ยังประกอบด้วยข้อมูลการ

รับประกัน, ข้อบังคับทั่วไป และการแจ้งเตือนด้านความปลอดภัยสำหรับโน้ตบุ๊กของคุณ ซึ่งมีในรูปแบบ Portable Document Format (PDF) และมาพร้อมกับโน้ตบุ๊กของคุณ ทำตามขั้นตอนดังต่อไปนี้เพื่อเรียกดู

- 1 คลิกที่  **Start > All Programs > AcerSystem**
- 2 คลิกที่ **Aspire Generic User Guide**



หมายเหตุ: การดูไฟล์นี้จำเป็นต้องใช้ Adobe Reader ในกรณีที่ไม่ได้ติดตั้ง Adobe Reader ไว้ในคอมพิวเตอร์ กรุณาคลิกที่ **Aspire Generic User Guide** จากนั้นโปรแกรมติดตั้ง Adobe Reader จะเปิดขึ้น ทำตามคำแนะนำบนจอแสดงผลเพื่อติดตั้งให้เสร็จสมบูรณ์ สำหรับขั้นตอนวิธีการใช้ Adobe Reader ให้เรียกดูได้จากเมนู **Help and Support** (วิธีใช้และการสนับสนุน)

แนะนำเกี่ยวกับโน้ตบุ๊ก Acer ของคุณ

หลังจากติดตั้งคอมพิวเตอร์ตามภาพในไปสเตอร์การติดตั้ง ต่อไปนี้เป็นวิธีการใช้งานโน้ตบุ๊ก Acer ใหม่ของคุณ

มุมมองด้านบน



| # | ไอคอน | รายการ | คำอธิบาย |
|---|-------|-------------------|--|
| 1 | | กล้องเว็บแคมในตัว | กล้องเว็บแคมสำหรับระบบการสื่อสารด้วยวิดีโอ |

| # | ไอคอน | รายการ | คำอธิบาย |
|---|---|-----------------------|--|
| 2 | | จอแสดงผล | หรือที่เรียกว่า Liquid-Crystal Display (LCD) ซึ่งใช้แสดงข้อมูลต่างๆ ของคอมพิวเตอร์ (ส่วนประกอบอาจแตกต่างกันไปตามรุ่น) |
| 3 |  | ปุ่มเปิดปิด | เปิดและปิดคอมพิวเตอร์ |
| 4 | | คีย์บอร์ด | เพื่อป้อนข้อมูลเข้าสู่คอมพิวเตอร์ของคุณ |
| 5 | | ทัชแพด | อุปกรณ์ชี้ตำแหน่งแบบสัมผัส ซึ่งทำงานแบบเดียวกับเมาส์คอมพิวเตอร์ |
| 6 | | ปุ่มคลิก (ซ้ายและขวา) | ปุ่มซ้ายและขวาทำงานเหมือนกับปุ่มเมาส์ซ้ายและขวา |
| 7 | | ไมโครโฟน | ไมโครโฟนในตัวสำหรับการบันทึกเสียง |
| 8 |  | ตัวแสดงพลังงาน | ระบุสถานะการเปิดใช้งานคอมพิวเตอร์ |
| |  | ตัวแสดงระดับแบตเตอรี่ | แสดงถึงสถานะแบตเตอรี่ของคอมพิวเตอร์ 1. กำลังชาร์จ: ไฟสว่างเป็นสีเหลืองอำพันเมื่อทำการชาร์จแบตเตอรี่ 2. ชาร์จไฟเต็ม: ไฟสีน้ำเงินติดสว่างขณะอยู่ในโหมด AC |
| 9 | | ลำโพง | เอาท์พุทสเตอริโอ |

ปุ่มลัด

คอมพิวเตอร์จะมีคีย์ลัดหรือชุดแป้นกดเพื่อเข้าใช้งานส่วนควบคุมต่าง ๆ ของคอมพิวเตอร์ เช่น ความสว่างของหน้าจอและระดับเสียง

เพื่อเปิดใช้งานฮอตคีย์ ให้กดปุ่ม <Fn> ค้างเอาไว้ก่อนที่จะกดปุ่มอื่นในชุดฮอตคีย์

| ฮอตคีย์ | ไอคอน | ฟังก์ชัน | คำอธิบาย |
|-------------|---|-------------|--|
| <Fn> + <F3> |  | การสื่อสาร | เปิด/ปิด อุปกรณ์สื่อสารของคอมพิวเตอร์ |
| <Fn> + <F4> |  | Sleep | ตั้งคอมพิวเตอร์ให้อยู่ในโหมด Sleep |
| <Fn> + <F5> |  | สลัจอแสดงผล | สลัเอาท์พุทจอแสดงผลระหว่างหน้าจอแสดงผล, จอแสดงผลภายนอก (หากเชื่อมต่ออยู่) และทั้งสองชนิด |
| <Fn> + <F6> |  | หน้าจอว่าง | ปิดไฟพื้นหลังจอแสดงผลเพื่อประหยัดพลังงาน กดปุ่มใดก็ได้เพื่อเปิดหน้าจอกลับมาอีกครั้ง |

| คีออร์ด | ไอคอน | ฟังก์ชัน | คำอธิบาย |
|----------------|-------|------------------------|------------------------------------|
| <Fn> + <F7> | | เปิดปิดการใช้งานทัชแพด | เปิดและปิดทัชแพดบนเครื่อง |
| <Fn> + <F8> | | เปิดปิดลำโพง | เปิดและปิดลำโพง |
| <Fn> + <D> | | เพิ่มความสว่าง | เพิ่มความสว่างของหน้าจอ |
| <Fn> + <D> | | ลดความสว่าง | ลดความสว่างของหน้าจอ |
| <Fn> + <Δ> | | เพิ่มเสียง | เพิ่มระดับเสียง |
| <Fn> + <▽> | | ลดเสียง | ลดระดับเสียง |
| <Fn> + <Home> | | เล่น/หยุดเล่น | เล่นหรือหยุดเล่นไฟล์มีเดียชั่วคราว |
| <Fn> + <Pg Up> | | หยุด | หยุดการเล่นไฟล์มีเดีย |
| <Fn> + <Pg Dn> | | ก่อนหน้า | กลับสู่ไฟล์มีเดียก่อนหน้า |
| <Fn> + <End> | | ถัดไป | ไปสู่อไฟล์มีเดียถัดไป |

ปิดมุมมองด้านบน





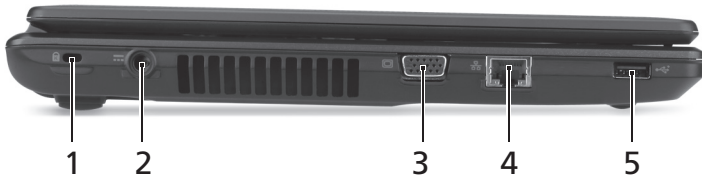

| # | ไอคอน | รายการ | คำอธิบาย |
|---|-------|-----------------|--|
| 1 | | ช่องต่อไมโครโฟน | ใช้สำหรับต่อไมโครโฟน |
| | | แจ๊คหูฟัง/ลำโพง | เชื่อมต่ออุปกรณ์ออดิโอ (เช่น ลำโพง, หูฟัง) |

| # | ไอคอน | รายการ | คำอธิบาย |
|---|---|----------------------|---|
| 2 |  | การ์ดรีดเดอร์ 2-in-1 | รองรับ Secure Digital (SD), MultiMediaCard (MMC) หมายเหตุ: กดเพื่อถอด/ใส่การ์ด ใช้งานได้ที่ละหนึ่งการ์ด |

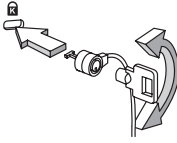
มุมมองด้านซ้าย



| # | ไอคอน | รายการ | คำอธิบาย |
|---|--|---------------------------|--|
| 1 |   | สล๊อตล็อก Kensington | พ่วงต่อกับระบบล็อกความปลอดภัยสำหรับคอมพิวเตอร์ที่ใช้งานได้กับ Kensington หมายเหตุ: คล้องสายล็อกป้องกันคอมพิวเตอร์กับส่วนประกอบที่ยึดตาย เช่น โต๊ะ มือจับหรือลิ้นชักที่ล็อกอยู่ ใส่ตัวล็อกลงในร่องบากและหมุนตัวล็อกไปยังตำแหน่งล็อก ในบางรุ่นอาจไม่มีระบบล็อกนี้ |
| 2 |  | ช่องเสียบ DC-in | เชื่อมต่อกับอะแดปเตอร์ AC |
| 3 |  | พอร์ตจอแสดงผลภายนอก (VGA) | เชื่อมต่อกับจอแสดงผล (เช่น จอภาพภายนอก, โปรเจคเตอร์ LCD) |
| 4 |  | พอร์ต Ethernet (RJ-45) | เชื่อมต่อเครือข่าย Ethernet 10/100/1000 |
| 5 |  | พอร์ต USB 2.0 | ต่ออุปกรณ์ USB 2.0 (เช่น เมาส์หรือกล้อง USB) |

มุมมองด้านขวา





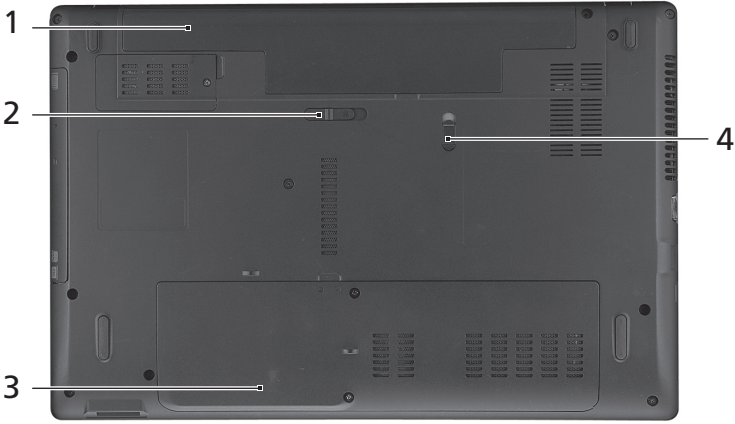

| # | ไอคอน | รายการ | คำอธิบาย |
|---|---|----------------------------|---|
| 1 |  | พอร์ต USB 2.0 | ต่ออุปกรณ์ USB 2.0 (เช่น เม้าส์หรือคีย์บอร์ด USB) |
| 2 | | ไดรฟ์ออปติคัล | ไดรฟ์ออปติคัลภายใน สำหรับใส่ CD หรือ DVD |
| 3 | | ไฟแสดงการอ่านออปติคัลดิสก์ | ติดสว่างเมื่อมีการอ่านแผ่นออปติคัล |
| 4 | | ปุ่มกดแผ่นออปติคัลออก | นำแผ่นออปติคัลออกจากไดรฟ์ |
| 5 | | ปุ่มนำแผ่นออกฉุกเฉิน | ใช้เปิดถาดใส่แผ่นออปติคัลขณะปิดคอมพิวเตอร์ |

หมายเหตุ:
 สอดคลิปหนีบกระดาษเข้าในช่องนำแผ่นออกฉุกเฉิน เพื่อเปิดถาดใส่แผ่นออปติคัลขณะปิดคอมพิวเตอร์อยู่

มุมมองด้านล่าง



| # | ไอคอน | รายการ | คำอธิบาย |
|---|--|---------------------|--|
| 1 | | ช่องใส่แบตเตอรี่ | ที่อยู่ของแบตเตอรี่ของคอมพิวเตอร์ |
| 2 |  | ตัวปลดล็อกแบตเตอรี่ | เปิดเพื่อนำแบตเตอรี่ออก |
| 3 |  | ช่องหน่วยความจำ | ที่อยู่ของหน่วยความจำของคอมพิวเตอร์ |
| |  | ช่องใส่ฮาร์ดดิสก์ | ที่อยู่ของฮาร์ดดิสก์ของคอมพิวเตอร์ (ยึดติดแน่นด้วยน็อต) |
| 4 |  | ล็อกแบตเตอรี่ | ล็อกแบตเตอรี่ให้อยู่ในตำแหน่ง |

สิ่งแวดล้อม

- อุณหภูมิ:
 - ขณะทำงาน: 5°C ถึง 35°C
 - ขณะไม่ได้ใช้งาน: -20°C ถึง 65°C
- ความชื้น (ไม่ควบนั่นเป็นไอน้ำ):
 - ขณะทำงาน: 20% ถึง 80%
 - ขณะไม่ได้ใช้งาน: 20% ถึง 80%